

Miele

Ürünlere Genel Bakış

Endüstriyel çamaşır makineleri ve aksesuarları

Miele Professional. Immer Besser.

Baskı 1 | Ocak 2024

125
Years

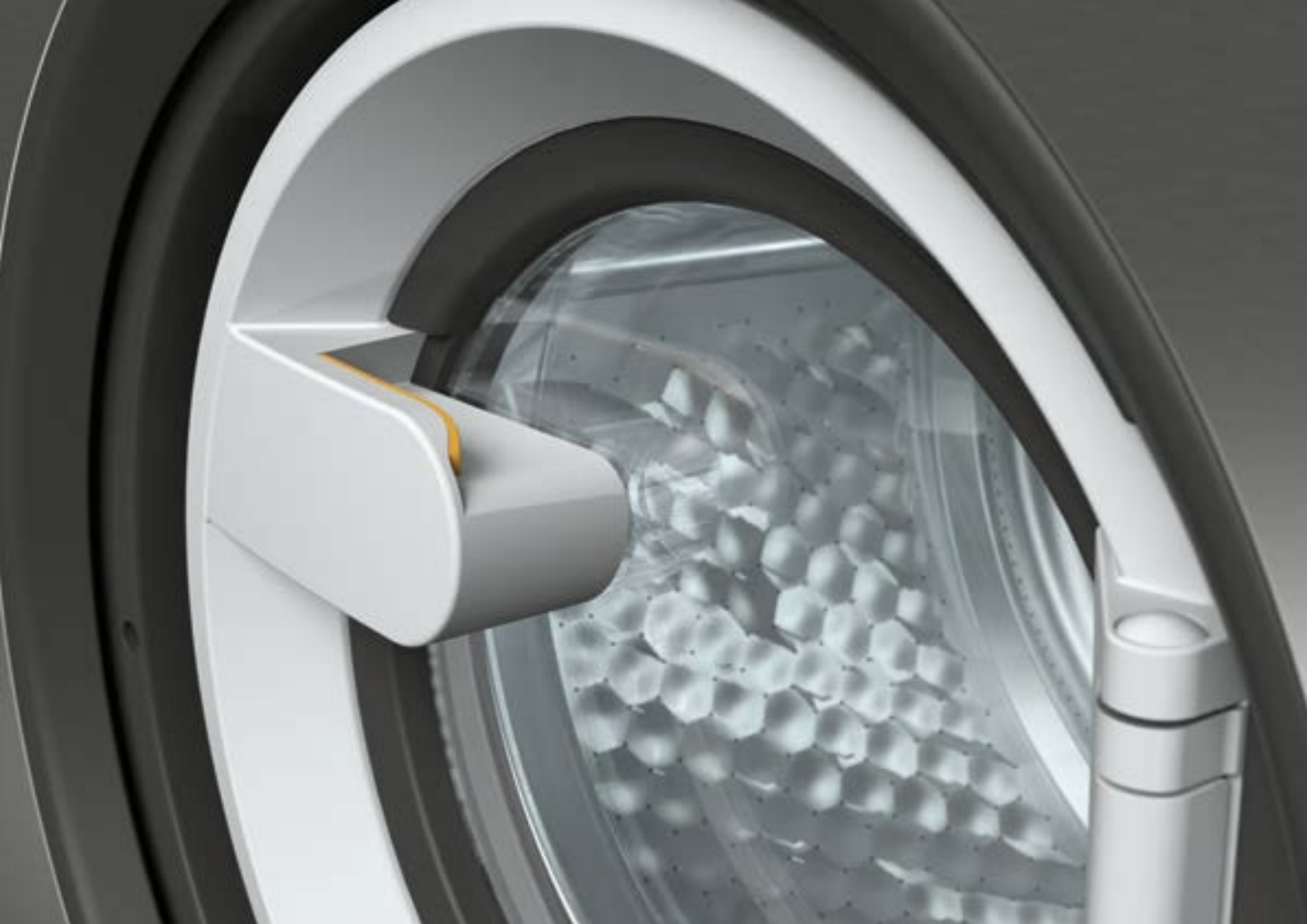

Güvenilir ve sürdürülebilir çözümlerle her zaman yanınızdayız.



Miele Professional ile kalite ve uzun ömürlü makineleri ve güvenilir çözümleri tercih etmiş olursunuz.

Dördüncü kuşak tarafından yönetilen bir aile şirketi olarak Miele, ürünleri, süreçleri, çalışanları, iş ortakları ve doğal kaynakların korunması için sorumluluk taşımaktadır. Bu sorumluluğumuz makinele-
rimizin geliştirilmesi ve üretiminde olduğu kadar kullanılan malzemelerin seçiminde de kendini ortaya koymaktadır. Müşterilerimiz, sektöre yön veren “Made in Germany” kalitesindeki inovasyon, ergonomi ve işlev açısından pek çok ödül kazanan ürün tasarımından ve düşük tüketim ile işletme maliyetleri gibi avantajlardan yararlanmaktadır.

Miele Professional, müşterilerimize ilham veren, iş akışlarını basitleştiren ve hedef kitleye göre tasarlanmış özel çözümler geliştirir. “Immer Besser” yaklaşımımız, 125 yıldır size tüm çözümlerde güven ve kalite sağlamak için kurumsal felsefemiz olmuştur.

Markus Miele Reinhard Zinkann

Dr. Markus Miele
Executive Director and Co-Proprietor
Miele Cie. KG

Dr. Reinhard Zinkann
Executive Director and Co-Proprietor
Miele Cie. KG

1899 — **125** Years — 2024

Çözümlerimizi keşfedin

Pazarlama yöneticileri – Yazılan içeriklerin ürün adlarının büyük harflerle tutarlı olduğundan emin olun
Lütfen yazılı kelimelerin tutarlılığına dikkat edin.

Önsöz	2
Sürdürülebilirlik	3
360PRO çözümleri	4
Miele MOVE ve servis hizmetleri	5

Çamaşır makineleri

Kumandalar	8–9
SmartBiz	10–11
Küçük Devler	12–19
Benchmark makineler	20–29
Profitronic M	30–31
Hijyen bariyerli çamaşır makineleri	32–35
Yıkama programları	36–43
Tesis temizliği için çamaşır makineleri	44–49
Yıkama programları ve Mop Star doldurma miktarları	50–53
Self servis çamaşırhaneler için çamaşır makineleri	54–57
Self servis yıkama programları	58–59

Kurutma makineleri ve kabinleri

Kumandalar	62–63
SmartBiz	64–65
Küçük Devler	66–73
Benchmark makineler	74–87
SlimLine	88–91
Kurutma dolapları	92–93
Kurutma programları	94–99

Finish

Kumandalar	102–103
Buharlı ütü sistemi	104–105
Silindir ütüler	106–107
Silindir ütüler	108–111
LACO silindir ütüler	112–119
LACO katlama sistemleri	120–121

Dozaj sistemleri

Peristaltik pompalar ve diyaframli pompalar	122–123
---	---------

Aksesuarlar ve dijital ürünler

Çamaşır yıkama teknolojisi	124–175
Dijital ürünler	176–178
ProCare Tex deterjanlar ve bakım ürünleri	179–183

Kısaltmalar, semboller ve patent numaraları	184
---	-----

Bu QR kodu, ülkelerin kendi web sitelerine ve/veya web mağazalarına doğrudan bağlantı verip vermemeleri konusunda isteğe bağlıdır.



ulaşabilirsiniz:
www.miele.com.tr/professional/

Gelecek için hedeflerimiz

Ortak yuvamızı kurtarmak zamana karşı bir yarış haline geldi. Bu nedenle iddialı hedeflerimizi sürekli olarak geliştiriyor ve taahhüdümüzü genişletiyoruz. Bu sözlerle, seçtiğimiz yolda ilerlemeye devam etmek istiyoruz:

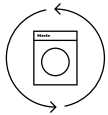

Sürdürülebilirliğin her düzeyde gerçekleştirilmesi

Sürdürülebilirliği, konutlarda ve işletmelerde değer zinciri boyunca ve özellikle müşterilerimiz tarafından kullanım aşamasında olmak üzere, ürün yaşam döngüsünün her aşamasında önemli bir bileşen haline getirmek için sürekli çalışıyoruz.

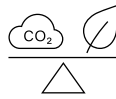

%100 CO₂ nötr hedefimize ulaşmak amacıyla iz bırakmayan cihazlar üretmek

Amacımız, çevre üzerinde mümkün olan en düşük etkiye sahip en iyi ürün ve hizmetleri %100 CO₂ nötr şekilde geliştirmektir.

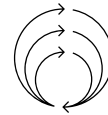

Gereksiz atıkları önlemek için eski makinelere yeni bir hayat veriyoruz

Geride hiçbir atık bırakmayan dögüsel bir ekonomiye bağlıyız ve tüm malzemeler kullanım ömürlerinin sonunda geri dönüşüme gönderilmektedir.

360PRO – Gnlk iřlerinizdeki zorluklar iin btnsel ve srdrlebilir zm

Test edilip kanıtlanmıř btnsel zmlerimizle temizlik alanında bize tamamen gvenebilirsiniz. Miele Professional, iřletmenizdeki farklı gereksinimleri karřılamak iin size ideal zmler sunar. Planlama ve hesaplamadan uygulama ve bakıma kadar yanınızdayız. Tamamen gnlk iřlerinize konsantre olmanızı saėlıyoruz. **Buna 360PRO diyoruz.**

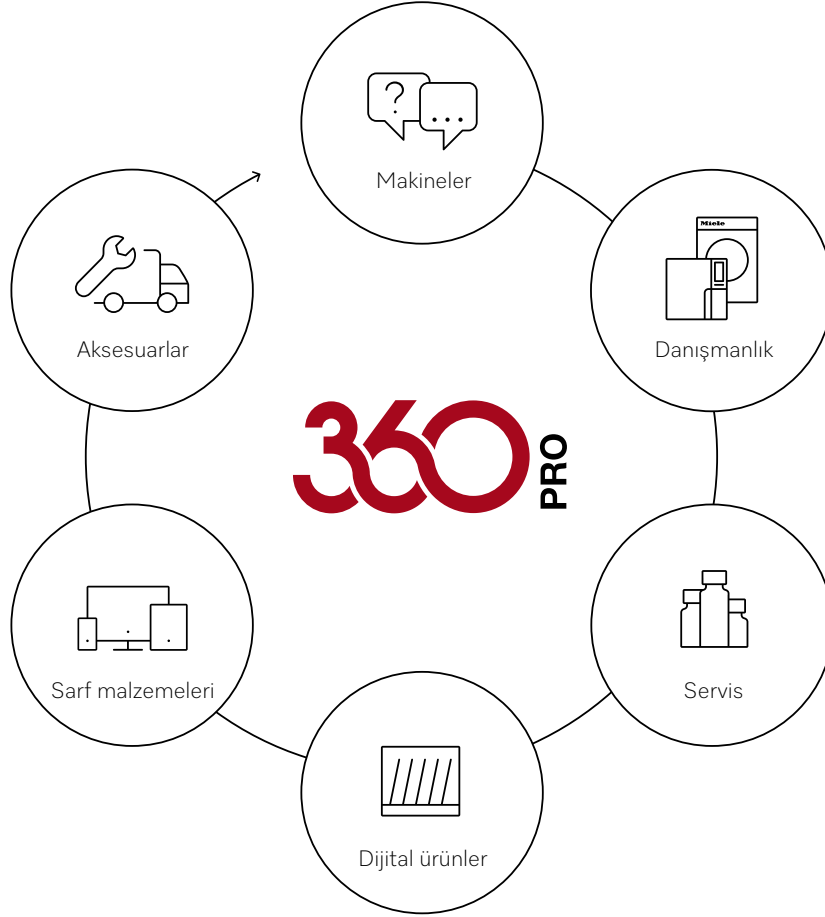

Verilerinizi yönetin.

İş akışınızı optimize edin.

Potansiyelinizi görünür hale getirin.

Kendinize güç verin.



Miele MOVE hakkında daha fazla bilgi için
miele-move.com.tr

Lütfen QR kodunu bölgesel gereksinimlere göre adapte edin

Kann Seite

gelöscht werden?

Miele MOVE. Etkili cihaz, veri ve süreç yönetimi için dijital çözüm.

Sezgisel, şeffaf, etkili. Miele MOVE endüstriyel makineleri birbirine bağlar, süreçleri ve servis çalışmalarını optimize eder. Platform, pratik kullanıcı arayüzlerini akıllı yardımcı araçlarla birleştirir. Optimizasyon hiç bu kadar kolay olmamıştı.



Çalışma verileri kaydı sayesinde güvenli dokümantasyon



Makinelere ilişkin durumu hakkında gerçek zamanlı bilgi ve bildirimler



Gösterge paneli ve görsel öğelere sahip sezgisel kullanıcı arayüzü, önemli bilgileri net şekilde gösterir.

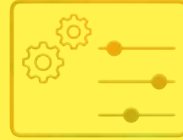

Günlük süreçlerinizi optimize etmek için özelleştirilebilir makine ve konum yönetimi

Güvenebileceğiniz **servis çözümleri**

PROtect

Miele PROtect, kapsamlı hizmetleri, maksimum bütçe kontrolünü ve sorunsuz yedek parça teminini bir araya getirir. Özel eğitilmiş teknisyenlerimiz servis çalışmalarını Miele'nin kendi ve yasal gerekliliklerine uygun olarak yürütür ve teknik dokümantasyonu üstlenir. Bu da süreç güvenliğini ve makinelerinizin uzun vadede korunmasını sağlar. Size şeffaf ve sektöre özel tavsiyeler sunuyor, teslim tarihlerini koordine ediyor ve seri üretimin sona ermesinden 15 yıl sonra bile uygun yedek parçaların bulunmasını garanti ediyoruz. Kapsamlı servis ağıımız makinelerinizi ve işletmenizi korur. Bu sayede hiçbir şey için endişelenmenize gerek kalmaz.



Çamaşır makineleri

Küçük Devler/Evolution/Performance

PWM 507/508/507 Hygiene/507 Special

Küçük Devler/Performance Plus

PWM 906/907/908

Benchmark makineler/Performance

PWM 509/511/514/520

Benchmark makineler/Performance Plus

PWM 909/PDR 909/PWM 912/916/920

Professional

PW 6241/6321

Hijyen bariyerli çamaşır makineleri

PW 6163/6243/6323

Temizlik şirketleri için çamaşır makineleri

PWM 506 Mop Star 60/508 Mop Star 80/
PWM 509 Mop Star/511 Mop Star/
514 Mop Star/520 Mop Star

Self servis çamaşırhaneler için çamaşır makineleri

PWM 906 Self Service/907 Self Service
PWM 511 Self Service/514 Self Service/
520 Self Service



Kumandalar

Çamaşır makineleri



M Select kumanda

- Döner seçim düğmesi
- Panel üzerinde dilden bağımsız program sembolleri
- İlgili dilde tüm bilgilerin gösterildiği dokunmatik ekran, 29 farklı dil seçeneği



M Touch Flex kumanda

- Tam dokunmatik renkli ekranla maksimum kullanım konforu
- Parmak ucuyla dokunarak veya kaydırarak kolay ve sezgisel kullanım
- Tüm bilgilerin açık metin şeklinde gösterilmesi, 31 farklı dil seçeneği



M Touch Pro Plus kumanda

- Tam dokunmatik renkli ekranla maksimum kullanım konforu
- Parmak ucuyla dokunarak veya kaydırarak kolay ve sezgisel kullanım
- Tüm bilgilerin açık metin şeklinde gösterilmesi, 31 farklı dil seçeneği
- Yıkama döngülerinin tüm bilgilerini her an izleyebilme
- Her türlü müşteri gereksinimi için isteğe göre programlama özelliği
- Uzmanlar için kısa mod ve manuel kumanda gibi işlevler daha da geliştirildi.



Profitronic M kumanda

- Jog moduyla 6 doğrudan seçim tuşu
- 199 program hafızasına sahip serbest programlanabilir kumanda
- Geniş program çeşitliliği – uygulamaya özel yıkama programları
- İlgili dilde tüm bilgilerin gösterildiği ekran
- Çip kart okuyucu



M Select Mop kumanda

- Döner seçim düğmesi
- Panel üzerinde dilden bağımsız program sembolleri
- İlgili dilde tüm bilgilerin gösterildiği dokunmatik ekran, 29 farklı dil seçeneği
- Standart uygulama olarak sayısız özel program, örneğin bez ya da mop programları
- Robert-Koch Enstitüsü listesi doğrultusundaki özel dezenfeksiyon programları güvenilir hijyen sağlar.

Çamaşır makineleri

Küçük Devler/Evolution/Performance

7–8 kg doldurma kapasitesi/M Select kumanda



EVOLUTION PERFORMANCE

Teknik veriler	PWM 507	PWM 508
Güç verileri		
Doldurma kapasitesi [kg]	7	8
Petek dokulu kazan, kazan hacmi [l]	64	73
Sıkma devir sayısı [maks. dev/dk.]	1.600	1.600
g faktörü	704	704
Soğuk yıkamada/sıcak yıkamada kalan nem oranı [%]	48/45	48/45
Kumanda/Programlar		
M Select	◆	◆
Standart programlar	◆	◆
Özel programlar	◆	◆
24 saate kadar gecikmeli başlatma	◆	◆
Verimlilik ve sürdürülebilirlik		
Enerji verimliliği sınıfı/sıkma verimi sınıfı	A/A	A/A
Her bir yıkama döngüsü başına ağırlıklı su tüketimi	37 l	47 l
100 yıkama döngüsü başına ağırlıklı enerji tüketimi	45 kWh	47 kWh
"ECO 40–60" programında sıkma sırasında hava ses emisyonu sınıfı, dB(A) re 1 pW	A	A
Su bağlantıları		
1 adet soğuk su 1/2", 3/4" rakorlu/1 adet sıcak su 1/2", 3/4" rakorlu	◆/◆	◆/◆
Tahliye pompası (DP) DN 22/tahliye valfi (DV) DN 70	◆/◆	◆/◆
Motor/Elektrik bağlantıları		
Fırçasız senkron motor	◆	◆
2 N AC 400 V 50 Hz	◆	◆
Isıtma [kW]	5,3	5,3
Toplam güç [kW]	5,5	5,5
Sigorta [A]	2 x 16	2 x 16
Miele servisi tarafından ücret karşılığında 1 N AC 230 V 50 Hz değerine dönüştürülebilir		
Isıtma [kW]	2,65	2,65
Toplam güç [kW]	2,85	2,85
Sigorta [A]	1 x 16	1 x 16
Dozaj tertibatı		
Cihaz ön yüzünde 3 bölmeli deterjan çekmecesesi	◆	◆
Dozaj pompası bağlantısı	En fazla 6 adet	En fazla 6 adet
Bağlantı seçenekleri		
LAN/Wi-Fi	◇/◆	◇/◆
XCI-Box	◇	◇
XCI adaptör	◇	◇
6 sıvı madde için esnek dozaj adaptörleri	◇	◇
XKM3200-WL-PLT iletişim modülü	◇	◇
Ödeme sistemi	◇	◇
Azami yük kapaması	◇	◇
Ölçüler, ağırlık		
Dış ölçüler Y/G/D [mm]	850/596/714	850/596/714
Ağırlık, net [kg]	98	103
Yıkama-kurutma sütunu olarak kurulum	◇	◇
Dış kaplamalar, isteğe bağlı		
Beyaz üst panel, paslanmaz çelik panel, beyaz ön ve yan paneller (LW)	◆	◆
Paslanmaz çelik üst panel, paslanmaz çelik panel, beyaz yan paneller ve paslanmaz çelik ön panel (SST)	◇	◇
Program süresi	KW/WW	KW/WW
Renkliler 60 °C [dk.]	59/49	59/49
Test işaretleri ve semboller		
2006/42/AT Makine Emniyeti Yönetmeliği'ne uygun	◆	◆
Virüs damgası	◆	◆

Ürün adı	Dış kaplama/ön	Doldurma miktar	Materyal numarası	Ürün numarası	EAN numarası
PWM 507 [EL DP]	LW	7 kg	11114490	51507151TR	4002516191575
PWM 507 [EL DP]	SST	7 kg	11114500	51507351TR	4002516192336
PWM 507 [EL DP MAR 1N AC 230 V 60 Hz]	LW	7 kg	11300950	51507185MAR	4002516296638
PWM 507 [EL DP MAR 3 AC 400-480 V 50-60 Hz]	LW	7 kg	11300960	51507187MAR	4002516264545

Aksesuarlar	Tanım	Materyal numarası	Ürün numarası	EAN numarası
APCL 001	Yıkama-kurutma sütnunun güvenli kurulumu için paslanmaz çelik yıkama-kurutma bağlantısı,	11167420	59590001D	4002516142478
APCL 005	Çamaşır ve kurutma makinelerinin ergonomik şekilde doldurulup boşaltılması için 30 cm yüksekliğinde kapalı baza.	11318800	59590010D	4002516228349
APCL 011	Çamaşır ve kurutma makinelerinin ergonomik şekilde doldurulup boşaltılması için 47 cm yüksekliğinde kapalı baza.	11318830	59590013D	4002516228370
APCL 021	Hav ve kaba parçaların sudan filtrelenmesi için paslanmaz çelik hav filtresi çekmecesi.	11318880	59590016D	4002516228400
APCL 022	Çamaşır ve kurutma makinelerinin ergonomik şekilde doldurulup boşaltılması için, zemin vidası bulunmayan 30 cm yüksekliğinde kapalı baza.	11476830	59590017D	4002516305699
APCL 084	Çamaşır ve kurutma makinelerinin ergonomik şekilde doldurulup boşaltılması için 15 cm yüksekliğinde açık baza.	11776560	59590084D	4002516433590
APCL 085	Çamaşır ve kurutma makinelerinin ergonomik şekilde doldurulup boşaltılması için 30 cm yüksekliğinde açık baza.	11776570	59590085D	4002516433606
APCL 086	Hav ve kaba parçaların sudan filtrelenmesi için, hav filtresi kutusuna sahip 30 cm yüksekliğinde açık baza.	11776590	59590086D	4002516433613
APCL 087	Çamaşır ve kurutma makinelerinin ergonomik şekilde doldurulup boşaltılması için 47 cm yüksekliğinde açık baza.	11776600	59590087D	4002516433620
APCL 088	Çamaşır ve kurutma makinelerinin ergonomik şekilde doldurulup boşaltılması için 75 cm yüksekliğinde açık baza.	11776610	59590088D	4002516433637
APCL 089	Hav ve kaba parçaların sudan filtrelenmesi için hav filtresi kutusuna sahip 75 cm yüksekliğinde açık baza.	11776620	59590089D	4002516433644
APCL 103	Harici ödeme sistemleri ile bağlantı oluşturmak için iletişim adaptörü.	12194330	59590104D	4002516635826
APCL 019	Çamaşır makineleri/baca bağlantılı kurutma makinelerinin harici sistemlerle bağlantısı için montaj seti dahil iletişim kutusu.	11228520	59590006D	4002516176268
APCL 015	Su girişli dozaj sistemleri bağlantısı için dozaj adaptörü.	11229300	59590002D	4002516176459
APCL 016	Dozaj pompalarının doğrudan bağlantısı için dozaj adaptörü kiti.	11229320	59590003D	4002516176473
APCL 017	Dozaj pompalarının doğrudan bağlantısı için dozaj adaptörü kiti.	11229340	59590004D	4002516178934
APCL 018	Su girişli dozaj sistemleri bağlantısı için dozaj adaptörü kiti.	11229540	59590005D	4002516176497
XKM 3200 WL PLT	Harici sistemler ile bağlantı oluşturmak için LAN ve Wi-Fi arayüzü iletişim modülü.	11291940	59320001D	4002516213055
APWM 060	Otomatik sıvı dozajlamada deterjan çekmecesi için müdahale koruması.	11781560	59510060D	4002516468226
APWM 059	Otomatik sıvı dozajlamada deterjan çekmecesi için müdahale koruması.	11781590	59510059D	4002516465676

Çamaşır makineleri

Küçük Devler/Performance/Hygiene modeli

7 kg dolum kapasitesi /M Select kumanda

Table OK? Not present in xls list???



PERFORMANCE

Teknik veriler	PWM 507 Hygiene
Önden doldurmalı, kapak açıklığı ölçüsü [ø mm]	300
Güç verileri	
Doldurma kapasitesi [kg]	7
Petek dokulu kazan, kazan hacmi [l]	64
Sıkma devir sayısı [maks. dev./dk.]	1.600
g faktörü	704
Soğuk yıkamada/sıcak yıkamada kalan nem oranı [%]	48/45
Kabin aydınlatması	◆
Kumanda/Programlar	
M Select	◆
96 saate kadar gecikmeli başlatma	◆
Su bağlantıları	
1 adet soğuk su 1/2", 3/4" rakorlu	◆
1 adet sıcak su 1/2", 3/4" rakorlu	◆
Tahliye pompası (DP) DN 22	◆
Tahliye pompası (DV) DN 70	◆
Motor/Elektrik bağlantıları	
Fırçasız senkron motor	◆
2 N AC 400 V 50 Hz	◆
Isıtma [kW]	5,3
Toplam güç [kW]	5,5
Sigorta [A]	2 x 16
Miele servisi tarafından ücret karşılığında 1 N AC 230 V 50 Hz değerine dönüştürülebilir	
Isıtma [kW]	2,65
Toplam güç [kW]	2,85
Sigorta [A]	1 x 16
Dozaj tertibatı	
Cihaz ön yüzünde 3 bölmeli deterjan çekmecesini	◆
Dozaj pompası bağlantısı	En fazla 6 adet
Bağlantı seçenekleri	
LAN/Wi-Fi	◇/◆
XCI-Box	◇
6 sıvı madde için esnek dozaj adaptörleri	◇
XKM3200-WL-PLT iletişim modülü	◇
Azami yük kapaması	◇
Ölçüler, ağırlık	
Dış ölçüler Y/G/D [mm]	850/596/714
Ağırlık, net [kg]	100
Yıkama-kurutma sütunu olarak kurulum	◇
Dış kaplamalar	
Beyaz üst panel, paslanmaz çelik panel, beyaz ön ve yan paneller (LW)	◆
Paslanmaz çelik üst panel, paslanmaz çelik panel, beyaz yan paneller ve paslanmaz çelik ön panel (SST)	◇
Program süresi	KW/WW
Renkililer 60 °C [dk.]	59/49
Test işaretleri ve semboller	
2006/42/AT Makine Emniyeti Yönetmeliği'ne uygun	◆
Virüs damgası	◆

Aksesuarlar	Tanım	Materyal numarası	Ürün numarası	EAN numarası
APCL 001	Yıkama-kurutma sütununun güvenli kurulumu için paslanmaz çelik yıkama-kurutma bağlantısı,	11167420	59590001D	4002516142478
APCL 005	Çamaşır ve kurutma makinelerinin ergonomik şekilde doldurulup boşaltılması için 30 cm yüksekliğinde kapalı baza.	11318800	59590010D	4002516228349
APCL 011	Çamaşır ve kurutma makinelerinin ergonomik şekilde doldurulup boşaltılması için 47 cm yüksekliğinde kapalı baza.	11318830	59590013D	4002516228370
APCL 021	Hav ve kaba parçaların sudan filtrelenmesi için paslanmaz çelik hav filtresi çekmecesi.	11318880	59590016D	4002516228400
APCL 022	Çamaşır ve kurutma makinelerinin ergonomik şekilde doldurulup boşaltılması için, zemin vidası bulunmayan 30 cm yüksekliğinde kapalı baza.	11476830	59590017D	4002516305699
APCL 084	Çamaşır ve kurutma makinelerinin ergonomik şekilde doldurup boşaltılması için 15 cm yüksekliğinde açık baza.	11776560	59590084D	4002516433590
APCL 085	Çamaşır ve kurutma makinelerinin ergonomik şekilde doldurulup boşaltılması için 30 cm yüksekliğinde açık baza.	11776570	59590085D	4002516433606
APCL 086	Hav ve kaba parçaların sudan filtrelenmesi için, hav filtresi kutusuna sahip 30 cm yüksekliğinde açık baza.	11776590	59590086D	4002516433613
APCL 087	Çamaşır ve kurutma makinelerinin ergonomik şekilde doldurulup boşaltılması için 47 cm yüksekliğinde açık baza.	11776600	59590087D	4002516433620
APCL 088	Çamaşır ve kurutma makinelerinin ergonomik şekilde doldurulup boşaltılması için 75 cm yüksekliğinde açık baza.	11776610	59590088D	4002516433637
APCL 089	Hav ve kaba parçaların sudan filtrelenmesi için hav filtresi kutusuna sahip 75 cm yüksekliğinde açık baza.	11776620	59590089D	4002516433644
APCL 019	Çamaşır makineleri/baca bağlantılı kurutma makinelerinin harici sistemlerle bağlantısı için montaj seti dahil iletişim kutusu.	11228520	59590006D	4002516176268
XKM 3200 WL PLT	Harici sistemler ile bağlantı oluşturmak için LAN ve Wi-Fi arayüzlü iletişim modülü.	11291940	59320001D	4002516213055
APWM 059	Otomatik sıvı dozajlamada deterjan çekmecesi için müdahale koruması.	11781590	59510059D	4002516465676
APWM 060	Otomatik sıvı dozajlamada deterjan çekmecesi için müdahale koruması.	11781560	59510060D	4002516468226
APCL 015	Su girişli dozaj sistemleri bağlantısı için dozaj adaptörü.	11229300	59590002D	4002516176459
APCL 016	Dozaj pompalarının doğrudan bağlantısı için dozaj adaptörü kiti.	11229320	59590003D	4002516176473
APCL 017	Dozaj pompalarının doğrudan bağlantısı için dozaj adaptörü kiti.	11229340	59590004D	4002516178934
APCL 018	Su girişli dozaj sistemleri bağlantısı için dozaj adaptörü kiti.	11229540	59590005D	4002516176497

Çamaşır makineleri

Küçük Devler/Performance/Special modeli
7 kg doldurma kapasitesi/M Special kumanda

Table OK? Not present in xls list???



PERFORMANCE

Teknik veriler	PWM 507 Special
Önden doldurmalı, kapak açıklığı ölçüsü [ø mm]	300
Güç verileri	
Doldurma kapasitesi [kg]	7
Petek dokulu kazan, kazan hacmi [l]	64
Sıkma devir sayısı [maks. dev/dk.]	1.400
g faktörü	535
Soğuk yıkamada/sıcak yıkamada kalan nem oranı [%]	52/50
Kabin aydınlatması	◆
Kumanda/Programlar	
M Special	◆
Su bağlantıları	
1 adet soğuk su 1/2", 3/4" rakorlu	◆
1 adet sıcak su 1/2", 3/4" rakorlu	◆
Tahliye pompası (DP) DN 22 veya tahliye valfi (DV) DN 70	◆
Motor/Elektrik bağlantıları	
Fırçasız senkron motor	◆
2 N AC 400 V 50 Hz	◆
Isıtma [kW]	5,2
Toplam güç [kW]	5,5
Sigorta [A]	2 x 16
Miele servisi tarafından ücret karşılığında 1 N AC 230 V 50 Hz değerine dönüştürülebilir	
Isıtma [kW]	2,65
Toplam güç [kW]	2,85
Sigorta [A]	1 x 16
Dozaj tertibatı	
Cihaz ön yüzünde 3 bölmeli deterjan çekmecesini	◆
Dozaj pompası bağlantısı	En fazla 6 adet
Bağlantı seçenekleri	
LAN/Wi-Fi	◇/◆
XCI-Box	◇
6 sıvı madde için esnek dozaj adaptörleri	◇
XKM3200-WL-PLT iletişim modülü	◇
Azami yük kapasitesi	◇
Ölçüler, ağırlık	
Dış ölçüler Y/G/D [mm]	850/596/714
Ağırlık, net [kg]	98
Yıkama-kurutma sütunu olarak kurulum	◇
Dış kaplamalar	
Beyaz üst panel, paslanmaz çelik panel, beyaz ön ve yan paneller (LW)	◆
Program süresi	KW/WW
Renkliler 60 °C [dk.]	59/49
Test işaretleri ve semboller	
2006/42/AT Makine Emniyeti Yönetmeliği'ne uygun	◆
Virüs damgası	◆

Aksesuarlar	Tanım	Materyal numarası	Ürün numarası	EAN numarası
APCL 001	Yıkama-kurutma sütununun güvenli kurulumu için paslanmaz çelik yıkama-kurutma bağlantısı,	11167420	59590001D	4002516142478
APCL 005	Çamaşır ve kurutma makinelerinin ergonomik şekilde doldurulup boşaltılması için 30 cm yüksekliğinde kapalı baza.	11318800	59590010D	4002516228349
APCL 011	Çamaşır ve kurutma makinelerinin ergonomik şekilde doldurulup boşaltılması için 47 cm yüksekliğinde kapalı baza.	11318830	59590013D	4002516228370
APCL 021	Hav ve kaba parçaların sudan filtrelenmesi için paslanmaz çelik hav filtresi çekmecesi.	11318880	59590016D	4002516228400
APCL 022	Çamaşır ve kurutma makinelerinin ergonomik şekilde doldurulup boşaltılması için, zemin vidası bulunmayan 30 cm yüksekliğinde kapalı baza.	11476830	59590017D	4002516305699
APCL 084	Çamaşır ve kurutma makinelerinin ergonomik şekilde doldurup boşaltılması için 15 cm yüksekliğinde açık baza.	11776560	59590084D	4002516433590
APCL 085	Çamaşır ve kurutma makinelerinin ergonomik şekilde doldurulup boşaltılması için 30 cm yüksekliğinde açık baza.	11776570	59590085D	4002516433606
APCL 086	Hav ve kaba parçaların sudan filtrelenmesi için, hav filtresi kutusuna sahip 30 cm yüksekliğinde açık baza.	11776590	59590086D	4002516433613
APCL 087	Çamaşır ve kurutma makinelerinin ergonomik şekilde doldurulup boşaltılması için 47 cm yüksekliğinde açık baza.	11776600	59590087D	4002516433620
APCL 088	Çamaşır ve kurutma makinelerinin ergonomik şekilde doldurulup boşaltılması için 75 cm yüksekliğinde açık baza.	11776610	59590088D	4002516433637
APCL 089	Hav ve kaba parçaların sudan filtrelenmesi için hav filtresi kutusuna sahip 75 cm yüksekliğinde açık baza.	11776620	59590089D	4002516433644
APCL 019	Çamaşır makineleri/baca bağlantılı kurutma makinelerinin harici sistemlerle bağlantısı için montaj seti dahil iletişim kutusu.	11228520	59590006D	4002516176268
XKM 3200 WL PLT	Harici sistemler ile bağlantı oluşturmak için LAN ve Wi-Fi arayüzlü iletişim modülü.	11291940	59320001D	4002516213055
APWM 059	Otomatik sıvı dozajlamada deterjan çekmecesi için müdahale koruması.	11781590	59510059D	4002516465676
APWM 060	Otomatik sıvı dozajlamada deterjan çekmecesi için müdahale koruması.	11781560	59510060D	4002516468226
APCL 015	Su girişli dozaj sistemleri bağlantısı için dozaj adaptörü.	11229300	59590002D	4002516176459
APCL 016	Dozaj pompalarının doğrudan bağlantısı için dozaj adaptörü kiti.	11229320	59590003D	4002516176473
APCL 017	Dozaj pompalarının doğrudan bağlantısı için dozaj adaptörü kiti.	11229340	59590004D	4002516178934
APCL 018	Su girişli dozaj sistemleri bağlantısı için dozaj adaptörü kiti.	11229540	59590005D	4002516176497

Çamaşır makineleri

Küçük Devler/Performance Plus

6–8 kg doldurma kapasitesi/M Touch Flex kumanda



PERFORMANCE PLUS

Teknik veriler	PWM 906	PWM 907	PWM 908
Önden doldurmalı, kapak açıklığı ölçüsü [ø mm]	300	300	300
Güç verileri			
Doldurma kapasitesi [kg]	6	7	8
Petek dokulu kazan, kazan hacmi [l]	57	64	73
Sıkma devir sayısı [maks. dev./dk.]	1.600	1.600	1.600
g faktörü	704	704	704
Soğuk yıkamada/sıcak yıkamada kalan nem oranı [%]	48/45	48/45	48/45
Kabin aydınlatması	◆	◆	◆
Kumanda/Programlar			
M Touch Flex	◆	◆	◆
96 saate kadar gecikmeli başlatma	◆	◆	◆
Su bağlantıları			
1 adet soğuk su 1/2", 3/4" rakorlu	◆	◆	◆
1 adet sıcak su 1/2", 3/4" rakorlu	◆	◆	◆
Tahliye pompası (DP) DN 22 veya tahliye valfi (DV) DN 70	◆	◆	◆
Motor/Elektrik bağlantıları			
Fırçasız senkron motor	◆	◆	◆
2 N AC 400 V 50 Hz	◆	◆	◆
Isıtma [kW]	5,3	5,3	5,3
Toplam güç [kW]	5,5	5,5	5,5
Sigorta [A]	2 x 16	2 x 16	2 x 16
Miele servisi tarafından ücret karşılığında 1 N AC 230 V 50 Hz değerine dönüştürülebilir			
Isıtma [kW]	2,65	2,65	2,65
Toplam güç [kW]	2,85	2,85	2,85
Sigorta [A]	1 x 16	1 x 16	1 x 16
Dozaj tertibatı			
Cihaz ön yüzünde 3 bölmeli deterjan çekmecesi	◆	◆	◆
Dozaj pompası bağlantısı	En fazla 6 adet	En fazla 6 adet	En fazla 6 adet
Bağlantı seçenekleri			
LAN/Wi-Fi	◇/◆	◇/◆	◇/◆
XCI-Box	◇	◇	◇
XCI adaptör	◇	◇	◇
6 sıvı madde için esnek dozaj adaptörleri	◇	◇	◇
XKM3200-WL-PLT iletişim modülü	◇	◇	◇
Ödeme sistemi	◇	◇	◇
Azami yük kapaması	◇	◇	◇
Ölçüler, ağırlık			
Dış ölçüler Y/G/D [mm]	850/596/714	850/596/714	850/596/714
Ağırlık, net [kg]	100	102	103
Yıkama-kurutma sütunu olarak kurulum	◇	◇	◇
Dış kaplamalar, isteğe bağlı			
Beyaz üst panel, paslanmaz çelik panel, beyaz ön ve yan paneller (LW)	◆	◆	◆
Paslanmaz çelik üst panel, paslanmaz çelik panel, beyaz yan paneller ve paslanmaz çelik ön panel (SST)	◇	◇	◇
Program süresi	KW/WW	KW/WW	KW/WW
Renkililer 60 °C [dk.]	59/49	59/49	59/49
Test işaretleri ve semboller			
2006/42/AT Makine Emniyeti Yönetmeliği'ne uygun	◆	◆	◆
Virüs damgası	◆	◆	◆

Ürün adı	Dış kaplama/ön	Doldurma miktarı	Materyal numarası	Ürün numarası	EAN numarası
PWM 906 [EL DP]	LW	6 kg	11114740	51906151TR	4002516192428
PWM 906 [EL DP]	SST	6 kg	11114750	51906351TR	4002516192435
PWM 906 [EL DP MAR 2N AC 400 V 50-60 Hz]	LW	6 kg	11252310	51906181MAR	4002516218494
PWM 906 [EL DP MAR 3 AC 230 V 50-60 Hz]	LW	6 kg	11251370	51906186MAR	4002516241485
PWM 906 [EL DP MAR 3 AC 400-480 V 50-60 Hz]	LW	6 kg	11251300	51906187MAR	4002516220985
PWM 906 [EL DP MAR 2 AC 208-240 V 60 Hz]	SST	6 kg	11251400	51906389MAR	4002516279372
PWM 906 [EL DP MAR 2N AC 400 V 50-60 Hz]	SST	6 kg	11252330	51906381MAR	4002516218500
PWM 906 [EL DP MAR 3 AC 230 V 50-60 Hz]	SST	6 kg	11251380	51906386MAR	4002516241065
PWM 906 [EL DP MAR 3 AC 400-480 V 50-60 Hz]	SST	6 kg	11251310	51906387MAR	4002516223542
PWM 907 [EL DP]	LW	7 kg	11114770	51907151TR	4002516192640
PWM 907 [EL DP]	SST	7 kg	11114780	51907351TR	4002516192657
PWM 908 [EL DP]	LW	8 kg	11114790	51908151TR	4002516192985
PWM 908 [EL DP MAR 2 N AC 400 V 50-60 Hz]	LW	8 kg	11252200	51908181MAR	4002516218470
PWM 908 [EL DP MAR 3 AC 230 V 50-60 Hz]	LW	8 kg	11251340	51908186MAR	4002516240969
PWM 908 [EL DP MAR 3 AC 400-480 V 50-60 Hz]	LW	8 kg	11251280	51908187MAR	4002516220589
PWM 908 [EL DP MAR 2 AC 208-240 V 60 Hz]	SST	8 kg	11251390	51908389MAR	4002516259732
PWM 908 [EL DP MAR 2 N AC 400 V 50-60 Hz]	SST	8 kg	11252240	51908381MAR	4002516218487
PWM 908 [EL DP MAR 3 AC 230 V 50-60 Hz]	SST	8 kg	11251350	51908386MAR	4002516241478
PWM 908 [EL DP MAR 3 AC 400-480 V 50-60 Hz]	SST	8 kg	11251290	51908387MAR	4002516223504
Aksesuarlar	Tanım		Materyal numarası	Ürün numarası	EAN numarası
APCL 001	Yıkama-kurutma sütununun güvenli kurulumu için paslanmaz çelik yıkama-kurutma bağlantısı,		11167420	59590001D	4002516142478
APCL 005	Çamaşır ve kurutma makinelerinin ergonomik şekilde doldurulup boşaltılması için 30 cm yüksekliğinde kapalı baza.		11318800	59590010D	4002516228349
APCL 011	Çamaşır ve kurutma makinelerinin ergonomik şekilde doldurulup boşaltılması için 47 cm yüksekliğinde kapalı baza.		11318830	59590013D	4002516228370
APCL 021	Hav ve kaba parçaların sudan filtrelenmesi için paslanmaz çelik hav filtresi çekmecesi.		11318880	59590016D	4002516228400
APCL 022	Çamaşır ve kurutma makinelerinin ergonomik şekilde doldurulup boşaltılması için, zemin vidası bulunmayan 30 cm yüksekliğinde kapalı baza.		11476830	59590017D	4002516305699
APCL 084	Çamaşır ve kurutma makinelerinin ergonomik şekilde doldurup boşaltılması için 15 cm yüksekliğinde açık baza.		11776560	59590084D	4002516433590
APCL 085	Çamaşır ve kurutma makinelerinin ergonomik şekilde doldurulup boşaltılması için 30 cm yüksekliğinde açık baza.		11776570	59590085D	4002516433606
APCL 086	Hav ve kaba parçaların sudan filtrelenmesi için, hav filtresi kutusuna sahip 30 cm yüksekliğinde açık baza.		11776590	59590086D	4002516433613
APCL 087	Çamaşır ve kurutma makinelerinin ergonomik şekilde doldurulup boşaltılması için 47 cm yüksekliğinde açık baza.		11776600	59590087D	4002516433620
APCL 088	Çamaşır ve kurutma makinelerinin ergonomik şekilde doldurulup boşaltılması için 75 cm yüksekliğinde açık baza.		11776610	59590088D	4002516433637
APCL 089	Hav ve kaba parçaların sudan filtrelenmesi için hav filtresi kutusuna sahip 75 cm yüksekliğinde açık baza.		11776620	59590089D	4002516433644
APCL 019	Çamaşır makineleri/baca bağlantılı kurutma makinelerinin harici sistemlerle bağlantısı için montaj seti dahil iletişim kutusu.		11228520	59590006D	4002516176268
APCL 103	Harici ödeme sistemleri ile bağlantı oluşturmak için XCI iletişim adaptörü.		12194330	59590104D	4002516635826
XXM 3200 WL PLT	Harici sistemler ile bağlantı oluşturmak için LAN ve Wi-Fi arayüzü iletişim modülü.		11291940	59320001D	4002516213055
APWM 059	Otomatik sıvı dozajlamada deterjan çekmecesi için müdahale koruması.		11781590	59510059D	4002516465676
APWM 060	Otomatik sıvı dozajlamada deterjan çekmecesi için müdahale koruması.		11781560	59510060D	4002516468226
APCL 015	Su girişli dozaj sistemleri bağlantısı için dozaj adaptörü.		11229300	59590002D	4002516176459
APCL 016	Dozaj pompalarının doğrudan bağlantısı için dozaj adaptörü kiti.		11229320	59590003D	4002516176473
APCL 017	Dozaj pompalarının doğrudan bağlantısı için dozaj adaptörü kiti.		11229340	59590004D	4002516178934
APCL 018	Su girişli dozaj sistemleri bağlantısı için dozaj adaptörü kiti.		11229540	59590005D	4002516176497

Çamaşır makineleri

Benchmark makineler/Performance

9 ve 11 kg doldurma kapasitesi/M Touch Pro kumanda



PERFORMANCE

Teknik veriler	PWM 509	PWM 511
Önden doldurmalı, kapak açıklığı ölçüsü [ø mm]	370	370
Güç verileri		
Doldurma kapasitesi 1:9 [kg]	9	11
Petek dokulu kazan, kazan hacmi [l]	80	100
Sıkma devir sayısı [maks. dev/dk.]	1.200	1.100
g faktörü	440	370
Soğuk yıkamada/sıcak yıkamada kalan nem oranı [%]	%54/%48	%54/%50
Kumanda/Programlar		
M Touch Pro	◆	◆
Su bağlantıları		
1 adet soğuk su hortumu, ¾" rakorlu	◆	◆
1 adet sıcak su hortumu, ¾" rakorlu	◆	◆
Yıkama suyu pompası DN 22 veya tahliye valfi DN 70	◆	◆
Motor, elektrik bağlantısı (elektrikli ısıtma)		
Frekans konvertörlü fırçasız senkron motor	◆	◆
3 N AC 400 V 50 Hz	◆	◆
3 AC 230 V 50/60 Hz	◇	◇
Isıtma [kW]	7,95	7,95
Toplam güç [kW]	8,2	8,2
Sigorta [A]	3 x 16	3 x 16
Dozaj tertibatı		
Cihaz ön yüzünde 3 bölmeli deterjan çekmecesini	◆	◆
Dozaj pompası bağlantısı	En fazla 6 adet	En fazla 6 adet
Bağlantı seçenekleri		
Connector Box	◇	◇
LAN/Wi-Fi	◆/◆	◆/◆
Ödeme sistemi	◇	◇
6 sıvı madde için esnek dozaj adaptörleri	◇	◇
Azami yük kapaması	◇	◇
Ölçüler, ağırlık (elektrikli ısıtma)		
Dış ölçüler Y/G/D [mm]	1.020/700/727	1.020/700/827
Ağırlık, net [kg]	140	148
Dış kaplamalar		
Gri yan ve ön panel, gri kapak, galvanizli arka panel	◆	◆
Program süresi	KW/WW	KW/WW
Renkliler 60 °C [dk.]	54/49	54/49
Test işaretleri ve semboller		
2006/42/AT Makine Emniyeti Yönetmeliği'ne uygun	◆	◆
Virüs damgası	◆	◆

* Fırında kürlenmiş kaplamalı

Ürün adı	Dış kaplama/ön	Doldurma miktarı	Materyal numarası	Ürün numarası	EAN numarası
PWM 509 [EL DP DD]	IG	9 kg	12004750	51509001EU	4002516539841
PWM 509 [EL DP DD]	IG	9 kg	12004780	51509003EU	4002516539940
PWM 509 [EL DV DD]	IG	9 kg	12004770	51509002EU	4002516539858
PWM 511 [EL DP]	IG	11 kg	11923460	51511016EU	4002516488163
PWM 511 [EL DP DD]	IG	11 kg	11776110	51511003EU	4002516431794
PWM 511 [EL DP DD]	IG	11 kg	11926490	51511007EU	4002516491767
PWM 511 [EL DV]	IG	11 kg	11926550	51511015EU	4002516492221
PWM 511 [EL DV DD]	IG	11 kg	11776100	51511001EU	4002516431787
PWM 511 [EL DV DD]	IG	11 kg	11926480	51511006EU	4002516491750
Aksesuarlar	Tanım		Materyal numarası	Ürün numarası	EAN numarası
APCL 054	Çamaşır ve kurutma makinelerinin ergonomik şekilde doldurup boşaltılması için 30 cm yüksekliğinde kapalı baza.		11792160	59590054EU	4002516441700
APCL 055	Çamaşır ve kurutma makinelerinin ergonomik şekilde doldurup boşaltılması için 30 cm yüksekliğinde açık baza.		11792170	59590055EU	4002516441717
APCL 057	Çamaşır ve kurutma makinelerinin ergonomik şekilde doldurup boşaltılması için, zemin vidası bulunmayan 30 cm yüksekliğinde kapalı baza.		11792190	59590057EU	4002516441731
APWM 037	Çamaşır ve kurutma makinelerinin ergonomik şekilde doldurup boşaltılması için 30 cm yüksekliğinde kapalı baza.		11792110	59510037EU	4002516441670
APWM 038	Çamaşır makinesinin ergonomik şekilde doldurup boşaltılması için 30 cm yüksekliğinde açık baza.		11792140	59510038EU	4002516441687
APWM 039	Çamaşır makinelerinin ergonomik şekilde doldurup boşaltılması için zemin vidası bulunmayan 30 cm yüksekliğinde kapalı baza.		11792150	59510039EU	4002516441694
APCL 015	Su girişli dozaj sistemleri bağlantısı için dozaj adaptörü.		11229300	59590002D	4002516176459
APCL 018	Su girişli dozaj sistemleri bağlantısı için dozaj adaptörü kiti.		11229540	59590005D	4002516176497
APWM 073	Dozaj pompalarının doğrudan bağlantısı için dozaj adaptörü kiti, ø 6 mm, maksimum 9 kg doldurma miktarı.		11902700	59510073EU	4002516589921
APWM 074	Dozaj pompalarının doğrudan bağlantısı için dozaj adaptörü kiti, ø 9 mm, maksimum 9 kg doldurma miktarı.		11902710	59510074EU	4002516589938
APWM 075	Dozaj pompalarının doğrudan bağlantısı için dozaj adaptörü kiti, ø 6 mm, maksimum 11 kg doldurma miktarı.		11902730	59510075EU	4002516589877
APWM 076	Dozaj pompalarının doğrudan bağlantısı için dozaj adaptörü kiti, ø 9 mm, maksimum 11 kg doldurma miktarı.		11902740	59510076EU	4002516589945
APWM 018	9–11 kg çamaşır makinesinin harici sistemlerle bağlantısı için montaj seti dahil iletişim kutusu.		11763220	59510018EU	4002516429425

Çamaşır makineleri

Benchmark makineler/Performance

14 ve 20 kg doldurma kapasitesi/M Touch Pro kumanda



PERFORMANCE

Teknik veriler	PWM 514	PWM 520
Önden doldurmalı, kapak açıklığı ölçüsü [ø mm]	415	415
Güç verileri		
Doldurma kapasitesi 1:9 [kg]	14	20
Petek dokulu kazan 2.0, kazan hacmi [l]	130	180
Sıkma devir sayısı [maks. dev/dk.]	1.025	950
g faktörü	360	360
Soğuk yıkamada/sıcak yıkamada kalan nem oranı [%]	%53/%49	%53/%49
Kumanda/Programlar		
M Touch Pro	◆	◆
Su bağlantıları		
3 adet soğuk su hortumu, 3/4" rakorlu	◆	◆
1 adet sıcak su hortumu, 3/4" rakorlu	◆	◆
2 adet sert su hortumu, 3/4" rakorlu	◇	◇
Tahliye valfi	DN 70	DN 70
Motor, elektrik bağlantısı (elektrikli ısıtma)		
Frekans konvertörlü üç fazlı asenkron motor	◆	◆
3 N AC 380–415 V 50/60 Hz, 3 AC 230 V 50/60 Hz, opsiyonel	◆	◆
Isıtma [kW]	9	12
Toplam güç [kW]	11	15
Sigorta [A]	3 x 16	3 x 25
Isıtma, opsiyonel		
Elektrikli, düşük elektrikli/sıcak su	◆	◆
Dozaj tertibatı		
Cihaz ön yüzünde 3 bölmeli deterjan çekmecesi, bölmeler birbirinden ayrı olarak çıkarılabilir.	◆	◆
Dozaj pompası bağlantısı	En fazla 12 adet	En fazla 12 adet
Bağlantı seçenekleri		
Connector Box	◇	◇
LAN/Wi-Fi	◆/◆	◆/◆
Ödeme sistemi	◇	◇
Azami yük kapaması	◇	◇
Ölçüler, ağırlık (elektrikli ısıtma)		
Dış ölçüler Y/G/D [mm]	1.352/799/1.010	1.452/924/950
Montaj boyutları Y/G/D [mm]	1.350/795/897	1.450/920/857
Ağırlık, net [kg]	272	384
Dış kaplamalar		
Gri yan ve ön panel, gri kapak, galvanizli arka panel	◆	◆
Program süresi	KW/WW	KW/WW
Renkliler 60 °C [dk.]	56/49	58/49
Test işaretleri ve semboller		
2006/42/AT Makine Emniyeti Yönetmeliği'ne uygun	◆	◆
Virüs damgası	◆	◆

Ürün adı	Dış kaplama/ön	Doldurma miktarı	Materyal numarası	Ürün numarası	EAN numarası
PWM 514 [EL DV]	IG	14 kg	11778180	51514002EU	4002516434276
PWM 514 [EL DV]	IG	14 kg	11778170	51514004EU	4002516434269
PWM 514 [EL DV DD]	IG	14 kg	11512020	51514001EU	4002516327509
PWM 514 [EL DV DD]	IG	14 kg	11511120	51514003EU	4002516326915
PWM 514 [RH DV DD]	IG	14 kg	11511150	51514019EU	4002516326939
PWM 520 [EL DV]	IG	20 kg	11778130	51520002EU	4002516434221
PWM 520 [EL DV DD]	IG	20 kg	11512030	51520001EU	4002516328018
PWM 520 [EL DV DD]	IG	20 kg	11511160	51520003EU	4002516326946
PWM 520 [RH DV DD]	IG	20 kg	11511170	51520017EU	4002516326953
Aksesuarlar	Tanım		Materyal numarası	Ürün numarası	EAN numarası
APCL 048	Harici sistemlerle bağlantı oluşturmak için iletişim kutusu.		11722060	59590048EU	4002516410652
APWM 019	12–20 kg çamaşır makinesinin harici sistemlerle bağlantısı için montaj seti dahil iletişim kutusu.		11763230	59510019EU	4002516429432
APWM 020	Dozaj sistemlerinin bağlantısını genişletmek için montaj seti dahil iletişim kutusu.		11763240	59510020EU	4002516429449
APWM 032	Çamaşır makinelerinin ergonomik şekilde doldurulup boşaltılması için 30 cm yüksekliğinde açık baza.		11776340	59510032EU	4002516433354
APWM 021	Çamaşır makinelerinin ergonomik şekilde doldurulup boşaltılması için 30 cm yüksekliğinde kapalı baza.		11776350	59510021EU	4002516433361
APWM 022	Çamaşır makinesinin ergonomik şekilde doldurulup boşaltılması için 25 cm yüksekliğinde kapalı baza.		11804360	59510022EU	4002516445265
APWM 035	Çamaşır makinesinin ergonomik şekilde doldurulup boşaltılması için 25 cm yüksekliğinde açık baza.		11776370	59510035EU	4002516433385
APWM 036	Çamaşır makinelerinin ergonomik şekilde doldurulup boşaltılması için zemin vidası bulunmayan 30 cm yüksekliğinde kapalı baza.		11792040	59510036EU	4002516441632
APWM 900	Hav ve kaba parçaların sudan filtrelenmesi için paslanmaz çelik hav filtresi kutusu.		11637370	59510045D	

Çamaşır makineleri

Benchmark makineler/Performance Plus

9 kg doldurma kapasitesi/M Touch Pro kumanda



PERFORMANCE PLUS

Teknik veriler	PWM 909
Önden doldurmalı, kapak açıklığı ölçüsü [ø mm]	370
Güç verileri	
Doldurma kapasitesi 1:9 [kg]	9
Petek dokulu kazan, kazan hacmi [l]	80
Sıkma devir sayısı [maks. dev/dk.]	1.300
g faktörü	520
Soğuk yıkamada/sıcak yıkamada kalan nem oranı [%]	%47/%44
Kumanda	
M Touch Pro Plus	◆
Su bağlantıları	
1 adet soğuk su hortumu, ¾" rakorlu	◆
1 adet sıcak su hortumu, ¾" rakorlu	◆
Tahliye valfi DN 70 veya yıkama suyu pompası DN 22	◆
Motor, elektrik bağlantısı (elektrikli ısıtma)	
Frekans konvertörlü fırçasız senkron motor	◆
3 N AC 400 V 50 Hz	◆
3 AC 230 V 50/60 Hz	◇
Isıtma [kW]	7,95
Toplam güç [kW]	8,2
Sigorta [A]	3 x 16
Isıtma, opsiyonel	
Elektrikli	◆
Dozaj tertibatı	
Cihaz ön yüzünde deterjan çekmecesini, 3 bölmeli	◆
Dozaj pompası bağlantısı	En fazla 6 adet
Bağlantı seçenekleri	
Connector Box	◇
LAN/Wi-Fi	◆/◆
Ödeme sistemi	◇
6 sıvı madde için esnek dozaj adaptörleri	◇
Azami yük kapaması	◇
Ölçüler, ağırlık (elektrikli ısıtma)	
Dış ölçüler Y/G/D [mm]	1.020/700/727
Ağırlık, net [kg]	140
Dış kaplamalar	
Gri yan panel ve kapak	◆
Galvanizli arka panel, paslanmaz çelik ön panel, opsiyonel beyaz veya gri ön panel	◆
Program süresi	KW/WW
Renkiler 60 °C [dk.]	49/45
Test işaretleri ve semboller	
2006/42/AT Makine Emniyeti Yönetmeliği'ne uygun	◆
Virüs damgası	◆

Ürün adı	Dış kaplama/ön	Doldurma miktarı	Materyal numarası	Ürün numarası	EAN numarası
PWM 909 [EL DP]	SST	9 kg	11926740	51909028EU	4002516492399
PWM 909 [EL DP]	IG	9 kg	11926750	51909029EU	4002516492405
PWM 909 [EL DP]	LW	9 kg	11926760	51909030EU	4002516492412
PWM 909 [EL DP DD]	IG	9 kg	11776170	51909003EU	4002516433323
PWM 909 [EL DP DD]	IG	9 kg	11926670	51909008EU	4002516492320
PWM 909 [EL DP DD]	LW	9 kg	11926690	51909015EU	4002516492344
PWM 909 [EL DP DD]	SST	9 kg	11926700	51909019EU	4002516492351
PWM 909 [EL DP DD ST]	SST	9 kg	11926620	51909032EU	4002516492269
PWM 909 [EL DV]	IG	9 kg	11926720	51909026EU	4002516492375
PWM 909 [EL DV]	LW	9 kg	11926730	51909027EU	4002516492382
PWM 909 [EL DV]	SST	9 kg	11926710	51909033EU	4002516492368
PWM 909 [EL DV DD]	IG	9 kg	11776130	51909001EU	4002516433316
PWM 909 [EL DV DD]	IG	9 kg	11926660	51909007EU	4002516492313
PWM 909 [EL DV DD]	LW	9 kg	11776180	51909013EU	4002516433415
PWM 909 [EL DV DD]	SST	9 kg	11926680	51909014EU	4002516492337
PWM 909 [EL DV DD ST]	SST	9 kg	11926590	51909025EU	4002516492252

Aksesuarlar	Tanım	Materyal numarası	Ürün numarası	EAN numarası
APCL 054	Çamaşır ve kurutma makinelerinin ergonomik şekilde doldurup boşaltılması için 30 cm yüksekliğinde kapalı baza.	11792160	59590054EU	4002516441700
APCL 055	Çamaşır ve kurutma makinelerinin ergonomik şekilde doldurulup boşaltılması için 30 cm yüksekliğinde açık baza.	11792170	59590055EU	4002516441717
APCL 057	Çamaşır ve kurutma makinelerinin ergonomik şekilde doldurulup boşaltılması için, zemin vidası bulunmayan 30 cm yüksekliğinde kapalı baza.	11792190	59590057EU	4002516441731
APCL 015	Su girişli dozaj sistemleri bağlantısı için dozaj adaptörü.	11229300	59590002D	4002516176459
APCL 018	Su girişli dozaj sistemleri bağlantısı için dozaj adaptörü kiti.	11229540	59590005D	4002516176497
APWM 073	Dozaj pompalarının doğrudan bağlantısı için dozaj adaptörü kiti, ø 6 mm, maksimum 9 kg doldurma miktarı.	11902700	59510073EU	4002516589921
APWM 074	Dozaj pompalarının doğrudan bağlantısı için dozaj adaptörü kiti, ø 9 mm, maksimum 9 kg doldurma miktarı.	11902710	59510074EU	4002516589938
APWM 018	9–11 kg çamaşır makinesinin harici sistemlerle bağlantısı için montaj seti dahil iletişim kutusu.	11763220	59510018EU	4002516429425
APWM 900	Hav ve kaba parçaların sudan filtrelenmesi için paslanmaz çelik hav filtresi kutusu.	11637370	59510045D	4002516376668
APCL 015	Su girişli dozaj sistemleri bağlantısı için dozaj adaptörü.	11229300	59590002D	4002516176459
APCL 018	Su girişli dozaj sistemleri bağlantısı için dozaj adaptörü kiti.	11229540	59590005D	4002516176497
APWM 073	Dozaj pompalarının doğrudan bağlantısı için dozaj adaptörü kiti, ø 6 mm, maksimum 9 kg doldurma miktarı.	11902700	59510073EU	4002516589921
APWM 074	Dozaj pompalarının doğrudan bağlantısı için dozaj adaptörü kiti, ø 9 mm, maksimum 9 kg doldurma miktarı.	11902710	59510074EU	4002516589938
XKM 3200 WL PLT	Harici sistemler ile bağlantı oluşturmak için LAN ve Wi-Fi arayüzlü iletişim modülü.	11291940	59320001D	4002516213055
APWM 018	9–11 kg çamaşır makinesinin harici sistemlerle bağlantısı için montaj seti dahil iletişim kutusu.	11763220	59510018EU	4002516429425
APDR 001	9–10 kg kurutma makinesinin harici sistemlerle bağlantısı için montaj seti dahil iletişim kutusu.	11763250	59520001EU	4002516429456

Çamaşır makineleri

Benchmark makineler/Performance Plus

12, 16 ve 20 doldurma kapasitesi kg/M Touch Pro Plus kumanda



PERFORMANCE PLUS

Teknik veriler	PWM 912	PWM 916	PWM 920
Önden doldurmalı, kapak açıklığı ölçüsü [ø mm]	415	415	415
Güç verileri			
Doldurma kapasitesi 1:9 [kg]	12	16	20
Petek dokulu kazan 2.0, kazan hacmi [l]	110	140	180
Sıkma devir sayısı [maks. dev/dk.]	1.150	1.075	1.075
g faktörü	460	460	460
Soğuk yıkamada/sıcak yıkamada kalan nem oranı [%]	%48/%44	%48/%44	%48/%44
Kumanda			
M Touch Pro Plus	◆	◆	◆
Su bağlantıları			
3 adet soğuk su hortumu, ¾" rakorlu	◆	◆	◆
1 adet sıcak su hortumu, ¾" rakorlu	◆	◆	◆
2 adet sert su hortumu, ¾" rakorlu	◇	◇	◇
Tahliye valfi	DN 70	DN 70	DN 70
Motor, elektrik bağlantısı (elektrikli ısıtma)			
Frekans konvertörlü üç fazlı asenkron motor	◆	◆	◆
3 N AC 380–415 V 50/60 Hz	◆	◆	◆
Isıtma [kW]	9	14	18
Toplam güç [kW]	11	16	21
Sigorta [A]	3 x 16	3 x 25	3 x 35
Isıtma, opsiyonel			
Elektrikli, buharlı*, düşük elektrikli/sıcak su, ısıtmasız	◆	◆	◆
Dozaj tertibatı			
Cihaz ön yüzünde 3 bölmeli deterjan çekmecesi, bölmeler birbirinden ayrı olarak çıkarılabilir.	◆	◆	◆
Dozaj pompası bağlantısı	En fazla 12 adet	En fazla 12 adet	En fazla 12 adet
Bağlantı seçenekleri			
Connector Box	◇	◇	◇
LAN/Wi-Fi	◆/◆	◆/◆	◆/◆
Ödeme sistemi	◇	◇	◇
Azami yük kapaması	◇	◇	◇
Su geri kazanımı	◇	◇	◇
Ölçüler, ağırlık (elektrikli ısıtma)			
Dış ölçüler Y/G/D [mm]	1.352/799/940	1.452/924/849,5	1.452/924/950
Montaj boyutları Y/G/D [mm]	1.350/795/827	1.450/920/757	1.450/920/857
Ağırlık, net [kg]	259	328	381
Dış kaplamalar			
Gri yan panel ve kapak	◆	◆	◆
Galvanizli arka panel, paslanmaz çelik ön panel	◆	◆	◆
Program süresi	KW/WW	KW/WW	KW/WW
Renkliler 60 °C [dk.]	49/42	49/43	55/44
Test işaretleri ve semboller			
2006/42/AT Makine Emniyeti Yönetmeliği'ne uygun	◆	◆	◆
Virüs damgası	◆	◆	◆

*Buhar valfi standart değildir.

Ürün adı	Dış kaplama/ön	Doldurma miktarı	Materyal numarası	Ürün numarası	EAN numarası
PWM 912 [EL DV]	SST	12 kg	11778010	51912006EU	4002516434153
PWM 912 [EL DV DD]	SST	12 kg	11496730	51912001EU	4002516317623
PWM 912 [EL DV DD]	SST	12 kg	11511190	51912005EU	4002516326977
PWM 912 [EL DV DD HS]	SST	12 kg	11777960	51912015EU	4002516434122
PWM 912 [EL DV DD ST]	SST	12 kg	11778040	51912002EU	4002516434160
PWM 912 [EL DV DD WP]	SST	12 kg	11778000	51912013EU	4002516434146
PWM 912 [EL DV WP]	SST	12 kg	11777980	51912014EU	4002516434139
PWM 912 [RH DV DD]	SST	12 kg	11511200	51912019EU	4002516326984
PWM 912 [SD DV DD]	SST	12 kg	11512040	51912012EU	4002516328025
PWM 912 [SD DV DD ST]	SST	12 kg	11777940	51912022EU	4002516434115
PWM 912 [SI DV DD]	SST	12 kg	11511180	51912004EU	4002516326960
PWM 916 [EL DV]	SST	16 kg	11777850	51916004EU	4002516434085
PWM 916 [EL DV DD]	SST	16 kg	11512050	51916001EU	4002516328032
PWM 916 [EL DV DD]	SST	16 kg	11511210	51916005EU	4002516326991
PWM 916 [EL DV DD HS]	SST	16 kg	11777780	51916015EU	4002516434061
PWM 916 [EL DV DD ST]	SST	16 kg	11777910	51916002EU	4002516434092
PWM 916 [EL DV DD WP]	SST	16 kg	11776200	51916013EU	4002516433439
PWM 916 [EL DV HS]	SST	16 kg	11776210	51916017EU	4002516433446
PWM 916 [EL DV WP]	SST	16 kg	11777800	51916014EU	4002516434078
PWM 916 [RH DV DD]	SST	16 kg	11511220	51916020EU	4002516327004
PWM 916 [SD DV DD]	SST	16 kg	11511230	51916023EU	4002516327011
PWM 916 [SD DV DD ST]	SST	16 kg	11777720	51916024EU	4002516434054
PWM 916 [SI DV DD]	SST	16 kg	11512990	51916010EU	4002516328421
PWM 920 [EL DV]	SST	20 kg	11777700	51920002EU	4002516434047
PWM 920 [EL DV DD]	SST	20 kg	11512060	51920001EU	4002516328049
PWM 920 [EL DV DD]	SST	20 kg	11511240	51920021EU	4002516327028
PWM 920 [EL DV DD HS]	SST	20 kg	11511260	51920025EU	4002516327042
PWM 920 [EL DV DD ST]	SST	20 kg	11777620	51920028EU	4002516433309
PWM 920 [EL DV DD WP]	SST	20 kg	11511250	51920022EU	4002516327035
PWM 920 [EL DV HS]	SST	20 kg	11777660	51920013EU	4002516434023
PWM 920 [EL DV WP]	SST	20 kg	11777670	51920011EU	4002516434030
PWM 920 [RH DV DD]	SST	20 kg	11512070	51920003EU	4002516328056
PWM 920 [SD DV DD]	SST	20 kg	11580400	51920012EU	4002516358305
PWM 920 [SD DV DD ST]	SST	20 kg	11777640	51920026EU	4002516434016
PWM 920 [SI DV DD]	SST	20 kg	11580390	51920010EU	4002516358299

Aksesuarlar	Tanım	Materyal numarası	Ürün numarası	EAN numarası
APCL 048	Harici sistemlerle bağlantı oluşturmak için iletişim kutusu.	11722060	59590048EU	4002516410652
APWM 019	12–20 kg çamaşır makinesinin harici sistemlerle bağlantısı için montaj seti dahil iletişim kutusu.	11763230	59510019EU	4002516429432
APWM 020	Dozaj sistemlerinin bağlantısını genişletmek için montaj seti dahil iletişim kutusu.	11763240	59510020EU	4002516429449
APWM 040	Doldurma miktarı değişken olduğunda gerekli kaynakların otomatik olarak ayarlanması için 30 cm yüksekliğinde tartı sistemli baza.	11918120	59510040EU	4002516486312
APWM 041	Doldurma miktarı değişken olduğunda gerekli kaynakların otomatik olarak ayarlanması için 30 cm yüksekliğinde tartı sistemli baza.	11918210	59510041EU	4002516485674
APWM 042	Doldurma miktarı değişken olduğunda gerekli kaynakların otomatik olarak ayarlanması için 25 cm yüksekliğinde tartı sistemli baza.	11918240	59510042EU	4002516485858
APWM 033	Çamaşır makinesinin ergonomik şekilde doldurulup boşaltılması için 30 cm yüksekliğinde açık baza.	11776400	59510033EU	4002516433514
APWM 029	Çamaşır makinesinin ergonomik şekilde doldurulup boşaltılması için 30 cm yüksekliğinde kapalı baza.	11791960	59510029EU	4002516441380
APWM 034	Çamaşır makinesinin ergonomik şekilde doldurulup boşaltılması için 25 cm yüksekliğinde açık baza.	11776360	59510034EU	4002516433378
APWM 030	Çamaşır makinesinin ergonomik şekilde doldurulup boşaltılması için 25 cm yüksekliğinde kapalı baza.	11791990	59510030EU	4002516441403
APWM 035	Çamaşır makinesinin ergonomik şekilde doldurulup boşaltılması için 25 cm yüksekliğinde açık baza.	11776370	59510035EU	4002516433385
APWM 031	Çamaşır makinesinin ergonomik şekilde doldurulup boşaltılması için 25 cm yüksekliğinde kapalı baza.	11792020	59510031EU	4002516441625
APWM 062	Sert su kullanımını sağlayacak ilave su bağlantısının takılması için sert su bağlantısı kiti.	11934990	59510062D	4002516502142
APWM 036	Çamaşır makinesinin ergonomik şekilde doldurulup boşaltılması için zemin vidası bulunmayan 30 cm yüksekliğinde kapalı baza.	11792040	59510036EU	4002516441632
APWM 068	Az kirli suyun yeniden kullanımı için su geri kazanım modülü.	4451340	59510304D	4002512063845
APWM 900	Hav ve kaba parçaların sudan filtrenmesi için paslanmaz çelik hav filtresi kutusu.	11637370	59510045D	4002516376668

Çamaşır makineleri

Profitronic M

24 ve 32 kg doldurma kapasitesi/Profitronic M kumanda



Teknik veriler	PW 6241	PW 6321
Önden doldurmalı, kapak açıklığı ölçüsü [ø mm]	430	430
Güç verileri		
Doldurma kapasitesi [kg]	24	32
Petek dokulu kazan, kazan hacmi [l]	240	320
Sıkma devir sayısı [maks. dev/dk.]	1.100	1.000
g faktörü	542	448
Soğuk yıkamada/sıcak yıkamada kalan nem oranı [%]	%46/%43	%50/%47
Kumanda/Programlar		
Profitronic M, serbestçe programlanabilir	◆	◆
Su bağlantıları		
2 adet soğuk su hortumu, 3/4" rakorlu	◆	◆
1 adet sıcak su hortumu, 3/4" rakorlu	◆	◆
2 adet sert su hortumu, 3/4" rakorlu	◆	◆
Sıvı madde dozajı için soğuk su valfi, 3/4" rakor, 1 adet (MF 01 monte edilmiş ise standart)	◇	◇
Tahliye valfi	DN 70	DN 70
Motor/elektrik bağlantısı (elektrikli ısıtma)		
Frekans konvertörlü üç fazlı asenkron motor	◆	◆
3 N AC 380–415 V 50–60 Hz	◆	◆
Isıtma [kW]	24	30
Toplam güç [kW]	25	31
Sigorta [A]	3 x 50	3 x 63
Isıtma, opsiyonel		
Elektrikli, düşük elektrikli/sıcak su, ısıtsız, buharlı*	◆	◆
Dozaj tertibatı		
Cihaz ön yüzünde 3 bölmeli deterjan çekmecesi, bölmeler birbirinden ayrı olarak çıkarılabilir.	◆	◆
Dozaj pompası bağlantısı	En fazla 12 adet	En fazla 12 adet
Bağlantı seçenekleri		
Azami yük kapaması	◇	◇
Seri arayüz RS 232	◇	◇
Harici durdurma sinyali	◇	◇
Su geri kazanımı	◇	◇
Ölçüler, ağırlık (elektrikli ısıtma)		
Dış ölçüler Y/G/D [mm]	1.640/1.085/1.250	1.640/1.085/1.280
Ağırlık, net [kg]	640	648
Dış kaplama		
Gri yan paneller ve makine kapağı (yakma kaplamalı)	◆	◆
Galvanizli arka panel, paslanmaz çelik ön panel	◆	◆
Program süresi	KW/WW	KW/WW
Renkliler 60 °C [dk.]	61/49	61/49
Test işaretleri ve semboller		
2006/42/AT Makine Emniyeti Yönetmeliği'ne uygun	◆	◆
Virüs damgası	◆	◆

*Buhar valfi standart değildir.

Ürün adı	Dış kaplama/ön	Doldurma miktarı	Materyal numarası	Ürün numarası	EAN numarası
PW 6241 [EL]	ED	24 kg	11813660	51624105OER	4002516447047
PW 6241 [RH]	ED	24 kg	11815230	51624121OER	4002516447191
PW 6321 [EL]	ED	32 kg	11813960	51632105OER	4002516447412
PW 6321 [EL MF]	ED	32 kg	11814060	51632109OER	4002516447474
PW 6321 [D dir.]	ED	32 kg	11814190	51632147OER	4002516447603
PW 6321 [RH]	ED	32 kg	11816720	51632121OER	4002516448525
Aksesuarlar	Tanım		Materyal numarası	Ürün numarası	EAN numarası
APCL 091	Buhar beslemesi kontrolü için elektrikli buhar valfi 1/2".		11935010	59590091D	4002516502166
APCL 092	Buhar beslemesi kontrolü için pnömatik buhar valfi 1/2".		11935060	59590092D	4002516502203
APWM 078	İlave makine fonksiyonlarının kontrolü için MF-05 24/32 çok fonksiyonlu modül.		12139210	59510078EU	4002516599784
APWM 077	İlave makine fonksiyonlarının kontrolü için MF-01 24/32 çok fonksiyonlu modül.		12139190	59510077EU	4002516599760
APWM 068	Az kirli suyun yeniden kullanımı için su geri kazanım modülü.		4451340	59510304D	4002512063845
APWM 900	Hav ve kaba parçaların sudan filtrelenmesi için paslanmaz çelik hav filtresi kutusu.		11637370	59510045D	4002516376668

Hijyen bariyerli çamaşır makineleri

Profitronic M

16–32 kg doldurma kapasitesi/Profitronic M kumanda



Çamaşır makineleri	PW 6163	PW 6323
Doldurma kapasitesi [kg]	16	32
Petek dokulu kazan, kazan hacmi [l]	160	320
Sıkma devir sayısı [maks. dev/dk.]	1.025	975
g faktörü	400	360
Soğuk yıkamada/sıcak yıkamada kalan nem oranı [%]	48/46	47/41
Kapak açıklığı		
Kirli taraf ve temiz taraf [mm]	352 x 366	352 x 593
Açılma açısı	153°	153°
Kumanda/Programlar		
Profitronic M, serbestçe programlanabilir	◆	◆
Su bağlantıları		
2 adet soğuk su hortumu, ¾" rakorlu	◆	◆
1 adet sıcak su hortumu, ¾" rakorlu	◆	◆
2 adet sert su bağlantı hortumu, ¾" rakorlu	◆	◆
Sıvı madde dozajı için soğuk su valfi, ¾" rakor, 1 adet (MF 01 monte edilmişse standart)	◇	◇
Tahliye valfi [DN]	70	70
Motor/elektrik bağlantısı (elektrikli ısıtma)		
Frekans konvertörlü üç fazlı asenkron motor	◆	◆
3 N AC 380–415 V 50–60 Hz	◆	◆
Isıtma [kW]	15	30
Toplam güç [kW]	18	31
Sigorta [A]	3 x 25	3 x 63
Isıtma, opsiyonel		
Elektrikli, buharlı (D ind.) veya değiştirilebilir (D dir./EL)	◆	◆
Dozaj tertibatı		
Cihazın ön yüzünde 4 bölmeli deterjan çekmecesi	◆	◆
Dozaj pompası bağlantısı	En fazla 12 adet	En fazla 12 adet
Bağlantı seçenekleri		
Entegre tartı sistemi	◇	◇
1 adet akış ölçer dahilakış ölçer montaj kit	◇	◇
Azami yük kapaması	◇	◇
Yıkama suyu musluğu	◇	◇
Seri arayüz RS 232	◇	◇
Ölçüler, ağırlık (elektrikli ısıtma)		
Dış ölçüler Y/G/D [mm]	1.705/1.110/890	1.705/1.558/890
Ağırlık, net [kg]	634	872
Dış kaplama		
Gri yan paneller ve kapak (yakma kaplamalı)	◆	◆
Gri renk kirli/temiz taraf ön panel	◆	◆
Paslanmaz çelik kirli/temiz taraf ön panel	◇	◇
Test işaretleri ve semboller		
2006/42/AT Makine Emniyeti Yönetmeliği'ne uygun	◆	◆

Hijyen bariyerli çamaşır makineleri

Donanım versiyonları

PW 6163								
Isıtma	Elektrikli	Elektrikli	Elektrikli	Buhar, ind.	İkili*	Elektrikli	Elektrikli	Elektrikli
3 N AC 380–415 V 50–60 Hz	◆	◆	◆	◆	◆	◆	◆	◆
Petek dokulu kazan	◆	◆	◆	◆	◆	◆	◆	◆
Gri ön paneller	◆	◆	◆	◆	◆			
Paslanmaz çelik ön paneller						◆	◆	◆
İki gösterge lambası (temiz taraf)	◆	◆	◆	◆	◆			
İkinci ekran (temiz taraf)						◆	◆	◆
Ön tarafta bulunan deterjan çekmecesini	◆		◆	◆	◆	◆	◆	◆
Çoklu fonksiyonlu modül O1		◆				◆	◆	◆
Azami yük kapasitesi		◆				◆	◆	◆
Gri baza			◆					
Paslanmaz çelik baza							◆	
Paslanmaz çelik tartı sistemli baza								◆
Numune alım yeri								◆
Ürün no.								
Materyal no.								
Fiyatı, EURO								
* İkili ısıtma (direkt buhar/elektrik)								

Can we delete these bold last three lines?

PW 6243								
Isıtma	Elektrikli	Elektrikli	Elektrikli	Buhar, ind.	İkili*	Elektrikli	Elektrikli	Elektrikli
3 N AC 380–415 V 50–60 Hz	◆	◆	◆	◆	◆	◆	◆	◆
Petek dokulu kazan	◆	◆	◆	◆	◆	◆	◆	◆
Gri ön paneller	◆	◆	◆	◆	◆			
Paslanmaz çelik ön paneller						◆	◆	◆
İki gösterge lambası (temiz taraf)	◆	◆	◆	◆	◆			
İkinci ekran (temiz taraf)						◆	◆	◆
Ön tarafta bulunan deterjan çekmecesini	◆		◆	◆	◆	◆	◆	◆
Çoklu fonksiyonlu modül O1		◆				◆	◆	◆
Azami yük kapasitesi		◆				◆	◆	◆
Gri baza			◆					
Paslanmaz çelik baza							◆	
Paslanmaz çelik tartı sistemli baza								◆
Numune alım yeri								◆
Ürün no.								
Materyal no.								
Fiyatı, EURO								
* İkili ısıtma (direkt buhar/elektrik)								

Can we delete these bold last three lines?

Hijyen bariyerli amařır makineleri

Donanım versiyonları

PW 6323								
Isıtma	Elektrikli	Elektrikli	Elektrikli	Buhar, ind.	İkili*	Elektrikli	Elektrikli	Elektrikli
3 N AC 380–415 V 50–60 Hz	◆	◆	◆	◆	◆	◆	◆	◆
Petek dokulu kazan	◆	◆	◆	◆	◆	◆	◆	◆
Gri ön paneller	◆	◆	◆	◆	◆			
Paslanmaz elik ön paneller						◆	◆	◆
İki gösterge lambası (temiz taraf)	◆	◆	◆	◆	◆			
İkinci ekran (temiz taraf)						◆	◆	◆
Ön tarafta bulunan deterjan ekmecesi	◆		◆	◆	◆	◆	◆	◆
oklu fonksiyonlu modül O1		◆				◆	◆	◆
Azami yük kapasması		◆				◆	◆	◆
Gri baza			◆					
Paslanmaz elik baza							◆	
Paslanmaz elik tartı sistemli baza								◆
Numune alım yeri								◆
Ürün no.								
Materyal no.								
Fiyatı, EURO								

Can we delete these bold last three lines?

* İkili ısıtma (direkt buhar/elektrik)

Hijyen bariyerli çamaşır makineleri

Donanım versiyonları

Ürün adı	Dış kaplama/ön	Doldurma miktar	Materyal numarası	Ürün numarası	EAN numarası
PW 6163 [EL WEK]	IG	16 kg	11812690	51616305OER	4002516446545
PW 6163 [EL WEK MF]	ED	16 kg	11812740	51616307OER	4002516446583
PW 6323 [EL WEK]	IG	32 kg	11812990	51632305OER	4002516446477
PW 6323 [EL WEK MF]	ED	32 kg	11813020	51632307OER	4002516446507
PW 6323 [Dual WEK]	IG	32 kg	11813130	51632354ZER	4002516446897
Aksesuarlar	Tanım		Materyal numarası	Ürün numarası	EAN numarası
APWM 023	Çamaşır makinelerinin ergonomik şekilde doldurulup boşaltılması için 17 cm yüksekliğinde kapalı baza.		11782920	59510023EU	4002516437758
APWM 024	Çamaşır makinelerinin ergonomik şekilde doldurulup boşaltılması için 17 cm yüksekliğinde kapalı baza.		11782990	59510024EU	4002516437765
APWM 025	Çamaşır makinelerinin ergonomik şekilde doldurulup boşaltılması için 17 cm yüksekliğinde kapalı baza.		11783000	59510025EU	4002516437772
APWM 026	Çamaşır makinelerinin ergonomik şekilde doldurulup boşaltılması için 17 cm yüksekliğinde kapalı baza.		11783010	59510026EU	4002516437789
APWM 027	Çamaşır makinelerinin ergonomik şekilde doldurulup boşaltılması için 17 cm yüksekliğinde kapalı baza.		11783020	59510027EU	4002516437796
APWM 028	Çamaşır makinelerinin ergonomik şekilde doldurulup boşaltılması için 17 cm yüksekliğinde kapalı baza.		11783030	59510028EU	4002516437802
APWM 061	Su giriş miktarının kesin bir şekilde belirlenebilmesi için akış ölçer montaj kiti.		7285660	59170324D	4002514491851
BSS RU	Bir enerji yönetim sistemine bağlantı için azami yük kapama sistemi montaj kiti.		7285630	59170323D	4002514491844
APWM 064	Buhar ve köpük tahliye aparatı montaj kiti		7555850	59170333D	4002514676715
APCL 091	Buhar beslemesi kontrolü için elektrikli buhar valfi 1/2".		11935010	59590091D	4002516502166
APWM 065	Su giriş miktarının kesin bir şekilde belirlenebilmesi için akış ölçer.		11935030	59510065D	4002516502180
MF 01 RU	İlave makine fonksiyonlarının kontrolü için çok fonksiyonlu modül.		7285370	59170320D	4002514491820
MF 02 RU	İlave makine fonksiyonlarının kontrolü için çok fonksiyonlu modül.		7285400	59170321D	4002514491196
APCL 092	Buhar beslemesi kontrolü için pnömomatik buhar valfi 1/2".		11935060	59590092D	4002516502203
APWM 067	Buharın hava tahliye kanalına taşınması için ek fan.		11935040	59510067D	4002516502197
APWM 900	Hav ve kaba parçaların sudan filtrelenmesi için paslanmaz çelik hav filtresi kutusu.		11637370	59510045D	4002516376668
APWM 068	Az kirli suyun yeniden kullanımı için su geri kazanım modülü.		4451340	59510304D	4002512063845

SmartBiz yıkama programları

Seri	SmartBiz
Ürün adı	PWM 300
Kumanda	DirectSensor

Temel programlar

Beyazlar	◆
Renkliler	◆
Renkliler Hassas	
Bakımı Kolay	◆
Narinler	◆
Ekspres	◆
Havlu kumaşlar	
Gömlerler	
Koyu renk çamaşırlar	
Kotlar	
Yünlü	
İpekli	
Ek durulama	
Kolalama	
Makine temizliği	
Su tahliyesi/pompalama/sıkma	◆
Pamuklu 60°/40°	◆
ECO 40-60	◆
Pamuklu PRO	

Spor

Spor giysileri/Sport Indoor	
Spor mikrofiber	
Spor ayakkabıları	
Sert parçalar	

Diş giyim (Outdoor)

Kuş tüyü	
Diş giyim (Outdoor)/Sport Outdoor	
Emprenyeleme	

Kuaför/Wellness

Havlular	
Havlular +	
Önlükler	

Otel

Yatak tekstili	
Masa tekstili	
Mutfak tekstili	

Ev tekstilleri

Tül perdeler	
Perdeler	
Kuş tüyü yatak tekstilleri/kuş tüyü yorganlar	
Sentetik yatak tekstili	
Yastıklar	
Yatak örtüleri	

Seri	SmartBiz
Ürün adı	PWM 300
Kumanda	DirectSensor

İş kıyafetleri

Sıvı yağ/katı yağ özel/yağ kirleri	
Toz/Un özel/Un	
Yoğun yıkama/iş kıyafetleri	◆

Tekstil temizlik ürünleri

Yeni tekstil temizlik ürünleri	◆
İzlenim temizlik ürünleri	
Mop +	

Bezler

Bezler +	
Bezler (bezler)	
İzlenim temizlik ürünleri	

Dezenfeksiyon RKI

Dezenfeksiyon RKI 85° 15 dk.	
Dezenfeksiyon RKI 70° 10 dk.	
Dezenfeksiyon RKI 60° 20 dk.	
Dezenfeksiyon RKI 40° 20 dk.	

Dezenfeksiyon GB/Sluice

Dezenfeksiyon 71°/Sluice	
Dezenfeksiyon 65°/Sluice hassas	
MRSA	

Dezenfeksiyon

Dezenfeksiyon 85°	
Dezenfeksiyon 70°	
Dezenfeksiyon 60°	◆
Dezenfeksiyon 40°	

Diğer programlar

Dezenfeksiyon 80°	
Dezenfeksiyon 75°	
Dezenfeksiyon 70°	
Dental klinik kıyafetleri 60°	

WetCare

WetCare Hassas	
WetCare İpekli	
WetCare Yoğun	
WetCare Dezenfeksiyon	
WetCare Hijyen	

PF

Makine Hijyeni	
----------------	--

Özel programlar

Özel program 1-5	
------------------	--

Kann Seite gelöscht werden?

Küçük Devler yıkama programları/Evolution, Performance ve Performance Plus

Seri	Küçük Devler Performance	Küçük Devler Performance	Küçük Devler Performance	Küçük Devler Performance	Küçük Devler Performance Plus
Ürün adı	PWM 507	PWM 507 Hygiene	PWM 507 Special	PWM 508	PWM 906 PWM 907 PWM 908
Kumanda	M Select	M Select	M Select	M Select	M Touch Flex
Temel programlar					
Beyazlar	◆	◆	◆	◆	◆
Renkliler	◆	◆	◆	◆	◆
Renkliler Hassas					◆
Bakımı Kolay	◆	◆	◆	◆	◆
Narinler	◆	◆		◆	◆
Ekspres/mini	◆	◆	◆	◆	◆
Havlu kumaşlar	◆			◆	◆
Gömlükler	◆			◆	◆
Koyu renk çamaşırlar	◆			◆	◆
Kotlar	◆			◆	◆
Yünlü	◆	◆		◆	◆
İpekli	◆			◆	◆
Ek durulama	◆	◆		◆	◆
Kolalama	◆			◆	◆
Makine temizliği	◆	◆	◆	◆	◆
Su tahliyesi/pompalama/sıkma	◆	◆	◆	◆	◆
Pamuklu 60°/40°	◆			◆	◆
ECO 40-60	◆			◆	◆
Pamuklu PRO		◆	◆		◆
Spor					
Spor giysileri/Sport Indoor	◆			◆	◆
Spor mikrofiber	◆			◆	◆
Spor ayakkabıları	◆			◆	◆
Sert parçalar					◆
Dış giyim (Outdoor)					
Kuş tüyü	◆			◆	◆
Dış giyim (Outdoor)/Sport Outdoor	◆			◆	◆
Emprenyeleme	◆			◆	◆
Kuaför/Wellness					
Havlular	◆			◆	◆
Havlular +	◆			◆	◆
Önlükler	◆			◆	◆
Otel					
Yatak tekstili	◆			◆	◆
Masa tekstili	◆			◆	◆
Mutfak tekstili	◆			◆	◆
Ev tekstilleri					
Tül perdeler	◆			◆	◆
Perdeler					◆
Kuş tüyü yatak tekstilleri/kuş tüyü yorganlar	◆			◆	◆
Sentetik yatak tekstili	◆			◆	◆
Yastıklar					◆
Yatak örtüleri					◆

Küçük Devler yıkama programları/Evolution, Performance ve Performance Plus

Seri	Küçük Devler Evolution	Küçük Devler Performance	Küçük Devler Performance	Küçük Devler Performance	Küçük Devler Performance	Küçük Devler Performance Plus
Ürün adı	PWM 307	PWM 507	PWM 507 Hygiene	PWM 507 Special	PWM 508	PWM 607 PWM 907 PWM 908
Kumanda	M Select	M Select	M Select	M Special	M Select	M Touch Flex
İş kıyafetleri						
Sıvı yağ/katı yağ özel/yağ kirleri		◆		◆	◆	◆
Toz/Un özel/Un		◆		◆	◆	◆
Yoğun yıkama/iş kıyafetleri		◆		◆	◆	◆
Tekstil temizlik ürünleri (özel)						
Genel tekstil temizlik ürünleri						
Mop				◆		
Mop +				◆		
Bezler				◆		
Bezler +				◆		
Izgara bezleri				◆		
Izgara bezleri +				◆		
Dezenfeksiyon RKI						
Dezenfeksiyon RKI 85 °C 15 dk.			◆			◆
Dezenfeksiyon RKI 70 °C 10 dk.			◆			◆
Dezenfeksiyon RKI 60 °C 20 dk.			◆			◆
Dezenfeksiyon RKI 40 °C 20 dk.			◆			◆
Dezenfeksiyon Laundry (CF PP01-04)/Sluice						
Dezenfeksiyon 71 °C/Sluice			◆			◆
Dezenfeksiyon 65 °C/Sluice hassas			◆			◆
MRSA			◆			◆
Dezenfeksiyon						
Dezenfeksiyon 85 °C	◆		◆		◆	◆
Dezenfeksiyon 70 °C			◆			◆
Dezenfeksiyon 60 °C	◆		◆		◆	◆
Dezenfeksiyon 40 °C	◆		◆		◆	◆
Diğer programlar						
Dezenfeksiyon 80 °C			◆			◆
Dezenfeksiyon 75 °C			◆			◆
Dezenfeksiyon 70 °C			◆			◆
Diş muayenehanesi kıyafetleri 60 °C			◆			◆
WetCare						
WetCare Hassas						
WetCare İpekli						
WetCare Yoğun						
WetCare Dezenfeksiyon						
WetCare Hijyen						
Programlama fonksiyonu						
Makine Hijyeni		◆			◆	◆
Özel programlar						
Özel program 1-5						◆

Benchmark makineler yıkama programları/Performance ve Performance Plus

Seri	Benchmark Performance	Benchmark Performance Plus
Ürün adı	PWM 509 PWM 511 PWM 514 PWM 520	PWM 909 PDW 909 PWM 912 PWM 916 PWM 920
Kumanda	M Touch Pro	M Touch Pro Plus

Temel programlar		
Beyazlar	◆	◆
Renkliler	◆	◆
Renkliler Yoğun	◆	◆
Renkliler Eco kısa	◆	◆
Bakımı Kolay	◆	◆
Narinler	◆	◆
Gömlükler	◆	◆
Yünlü	◆	◆
Elde yıkanabilir yünlüler	◆	◆
Ek durulama	◆	◆
Sıkma	◆	◆
Tahliye	◆	◆
Kolalama	◆	◆
Makine temizliği	◆	◆
HoReCa		
Yatak ve banyo tekstili	◆	◆
Alezler	◆	◆
Sağlık ve banyo tekstili	◆	◆
Bornozlar	◆	◆
Mutfak tekstili	◆	◆
Masa tekstili	◆	◆
Yorganlar/Perdeler		
Perdeler	◆	◆
Tül perdeler	◆	◆
Kuş tüyü yorganlar	◆	◆
Sentetik yorganlar	◆	◆
Doğal tüyden yorganlar	◆	◆
Dezenfeksiyon		
Termal dezenfeksiyon	◆	◆
Kemotermlal dezenfeksiyon 10 dk.		◆
Kemotermlal dezenfeksiyon 20 dk.	◆	◆
Kemotermlal dezenfeksiyon, hassas 20 dk.		◆
Enkontinans		◆
Dışkılı çamaşırlar		◆
Tesis Temizliği		
Mop Standart		◆
Mop Standart + rtu		◆
Mop, termal dezenfeksiyon		◆
Mop termal dezenfeksiyon + rtu		◆
Mop kemotermlal dezenfeksiyon 10 dk.		◆
Mop kemotermlal dezenfeksiyon 20 dk.		◆
Mop kemotermlal dezenfeksiyon 10 dk. + rtu		◆
Mop kemotermlal dezenfeksiyon 20 dk. + rtu		◆
Mop rtu		◆
Yeni mop		◆
Paspaslar		◆
Çok kirli paspaslar		◆
Pedler		◆
Bezler standart		◆
Bezler standart + rtu		◆
Bezler, termal dezenfeksiyon		◆
Bezler termal dezenfeksiyon + rtu		◆
Bezler kemotermlal dezenfeksiyon 10 dk.		◆

* Sadece tahliye valfli makinelerde

Seri	Benchmark Performance	Benchmark Performance Plus
Ürün adı	PWM 509 PWM 511 PWM 514 PWM 520	PWM 909 PDW 909 PWM 912 PWM 916 PWM 920
Kumanda	M Touch Pro	M Touch Pro Plus

Tesis Temizliği		
Bezler kemotermlal dezenfeksiyon 20 dk.		◆
Bezler kemotermlal dezenfeksiyon 10 dk. + rtu		◆
Bezler, kemotermlal dezenfeksiyon 20 dk. + rtu		◆
Bezler rtu		◆
İtfaiye		
İş kıyafeti		◆
İş kıyafeti emprenyeleme		◆
Acil durum ekibi kıyafetlerinin dezenfeksiyonu		◆
Acil durum ekibi kıyafetlerinin dezenfeksiyonu/ emprenyeleme		◆
Yıkamadan emprenyeleme		◆
Eldivenler		◆
Baretler		◆
Kemerler		◆
Maske dezenfeksiyonu		◆
Yoğun maske dezenfeksiyonu		◆
Torba sıkma		◆
CSA**		◆
CSA özel**		◆
WetCare*		
WetCare Hassas		◆
WetCare İpekli		◆
WetCare Yoğun		◆
Dış giyim (Outdoor)		
Dış giyim (Outdoor)	◆	◆
Yıkama/Emprenyeleme	◆	◆
Durulama/Emprenyeleme	◆	◆
Kaz tüyü montlar	◆	◆
At çiftliği		
At battaniyeleri		◆
Yünlü at battaniyeleri		◆
At battaniyeleri + emprenyeleme		◆
Spor		
Spor giysileri	◆	◆
Spor mikrofiber	◆	◆
Spor ayakkabıları	◆	◆
İş kıyafetleri		
Sıvı/katı yağ	◆	◆
Toz/un	◆	◆
Laundry regulation CFPP 01-04		
Sluice hassas	◆	◆
Sluice	◆*	◆
Su geri kazanımı		
WRG temizleme		◆
WRG boşaltma		◆
Self servis		
Renkliler		
Renkliler Yoğun, ön yıkamalı		

** Bu programlar PWM 909 ve PDW 909 için mevcut değildir.

24–32 kg amařır makineleri yıkama programları

Seri	24–32 kg amařır makineleri
Ürün adı	PW 6241 PW 6321
Kumanda	Profitronic M

Program yeri	Program	Temel ayar
Temel programlar		
1	Beyazlar	90 °C
2	Renkliler	60 °C
3	Renkliler Yoğun	60 °C
4	Renkliler	30 °C
5	Renkliler Yoğun	30 °C
6	Renkliler Eco kısa	50 °C
7	Bakımı Kolay	60 °C
8	Bakımı kolay Yoğun	60 °C
9	Bakımı Kolay	30 °C
10	Bakımı kolay Yoğun	30 °C
11	Narinler	30 °C
12	Yünlü	30 °C
13	Elde yıkanabilir yünlüler	30 °C
14	Ekstra durulama	Soğuk
15	Ekstra sıkma	Soğuk
16	Ekstra boşaltma	Soğuk
17	Kolalama	35 °C
HoReCa		
100	Yatak ve banyo tekstili	90 °C
101	Yatak ve banyo tekstili	60 °C
102	Alezler	60 °C
103	Sağlık ve banyo tekstili	50 °C
104	Bornozlar	60 °C
105	Mutfak tekstili	90 °C
106	Masa tekstili	90 °C
107	Masa tekstili	60 °C
Perdeler		
110	Perdeler	40 °C
Yorganlar		
111	Kuş tüyü yorganlar	60 °C
112	Kuş tüyü yorganlar	40 °C
113	Sentetik yorganlar	60 °C
114	Sentetik yorganlar	40 °C
115	Doğal tüyden yorganlar	25 °C
Dezenfeksiyon		
120	Termal dezenfeksiyon	90 °C
121	Termal dezenfeksiyon RKI	90 °C
122	Kemotermal Dezenfeksiyon	60 °C
123	Kemotermal Dezenfeksiyon RKI	60 °C
124	Kemotermal Dezenfeksiyon	40 °C
125	Kemotermal Dezenfeksiyon RKI	40 °C
126	Enkontinans	90 °C
127	Dişkili amařırlar	90 °C
Makine temizliđi		
129	Enfekte amařırlar	70 °C

Seri	24–32 kg amařır makineleri
Ürün adı	PW 6241 PW 6321
Kumanda	Profitronic M

Program yeri	Program	Temel ayar
Tesis Temizliđi		
130	Mop Standart	60 °C
131	Mop Standart	90 °C
132	Mop Standart + son işlem	60 °C
133	Mop Standart + son işlem	90 °C
134	Mop, termal dezenfeksiyon	90 °C
135	Mop termal dezenfeksiyon + son işlem	90 °C
136	Mop kemotermal dezenfeksiyon	60 °C
137	Mop kemotermal dezenfeksiyon + son işlem	60 °C
138	Mopların hazır hale getirilmesi	Soğuk
139	Mop, yoğun	90 °C
140	Yeni mop	60 °C
141	Yeni mop	90 °C
142	Paspaslar	40 °C
143	Çok kirli paspaslar	60 °C
144	Pedler	40 °C
145	Pedler	60 °C
146	Can we delete this line?	60 °C
147	Bezler, standart + son işlem	60 °C
148	Bezler, termal dezenfeksiyon	90 °C
149	Bezler, termal dezenfeksiyon + son işlem	90 °C
150	Bezler, kemotermal dezenfeksiyon	70 °C
151	Bezler, kemotermal dezenfeksiyon + son işlem	70 °C
152	Bezler, son işlem	Soğuk
İtfaiye		
153	İş kıyafeti	60 °C
154	İş kıyafeti emprenyeleme	60 °C
155	Acil durum ekibi kıyafetlerinin dezenfeksiyonu	40 °C
156	Acil durum ekibi kıyafetlerinin dezenfeksiyonu/emprenyeleme	60 °C
157	Yıkamadan emprenyeleme	60 °C
158	Eldivenler	40 °C
159	Baretler	60 °C
160	Kemerler	40 °C
161	Maske dezenfeksiyonu	60 °C
162	Yoğun maske dezenfeksiyonu	60 °C
163	Torba sıkma	Soğuk
164	CSA	60 °C
165	CSA özel	40 °C
Kuru temizleme		
170	WetCare Hassas	25 °C
171	WetCare İpekli	30 °C
172	WetCare Yoğun	40 °C
Emprenye banyosu		
173	Yıkama/Emprenyeleme	40 °C
174	Durulama/Emprenyeleme	40 °C
At çiftliđi		
175	At battaniyeleri	60 °C
176	At battaniyeleri	30 °C
177	Yünlü at battaniyeleri	30 °C
178	At battaniyeleri yıkama/emprenyeleme	30 °C
Spor		
180	Trikolar	40 °C
181	Egzersiz kıyafetleri	40 °C
182	Egzersiz kıyafetleri, yoğun	40 °C
183	Tozluk	40 °C
184	Doğa kıyafetleri	40 °C
185	Spor giysileri, emprenyeleme	40 °C
186	Fonksiyonel iç amařırları	40 °C
Sluice		
190	Sluice hassas	65 °C
191	Sluice	71 °C

24–32 kg amařır makineleri yıkama programları

Seri	24–32 kg amařır makineleri	
Ürün adı	PW 6241 PW 6321	
Kumanda	Profitronic M	

Program yeri	Program	Temel ayar
Diđer		
196	WRG temizleme	80 °C
197	WRG boşaltma	Sođuk
Tesisler için Profesional/Programlar (opsiyonel)		
92	Hijyen, beyaz pamuklu	90 °C
93	Renkli, pamuklu	60 °C
94	Pamuklu, sıcak	40 °C
95	Koyu renkli, pamuklu	30 °C
96	Bakımı Kolay	30 °C
97	Narinler	30 °C
98	Yatak tekstili, ok sıcak	60 °C
99	Yatak tekstili, sıcak	40 °C
100	Saten yatak tekstili	30 °C
101	Kalın yorganlar ve yastıklar	60 °C
102	Pamuklu masa tekstili	90 °C
103	Karma dokuma masa tekstili	60 °C
104	Yıkanabilir yorganlar	40 °C
105	Elde yıkanabilir ipekliler	30 °C
106	Elde yıkanabilir ynller	30 °C
107	Durulama/Emprenyeleme	40 °C
108	Sıcak suda bekletme	45 °C
109	Ekstra durulama/sıkma	Sođuk
WetCare ve Laundry/Programlar (opsiyonel)		
110	WetCare sentetik/ipekli	30 °C
111	st giyim, yođun	50 °C
112	st giyim, normal	40 °C
113	Kaz ty montlar	40 °C
114	Beyaz gmlekler	60 °C
115	Renkli gmlekler	40 °C
116	Hassas deri	30 °C
117	Normal deri	30 °C
118	Suda bekletme 15 dk.	Sođuk
119	Suda bekletme 30 dk	Sođuk

Hijyen bariyerli çamaşır makinelerinin yıkama programları

Seri	Hijyen bariyerli çamaşır makineleri	
Ürün adı	PW 6163 PW 6243 PW 6323	
Kumanda	Profitronic M	

Program yeri	Program	Temel ayar
Temel programlar		
1	Termal dezenfeksiyon	90 °C
2	Termal dezenfeksiyon RKI	90 °C
3	Kemotermal Dezenfeksiyon	60 °C
4	Kemotermal Dezenfeksiyon RKI	60 °C
5	Enkontinans	90 °C
6	Enfekte çamaşırlar	90 °C
7	Beyazlar	90 °C
8	Renkliler	60 °C
9	Renkliler Yoğun	60 °C
10	Renkliler	30 °C
11	Renkliler Yoğun	30 °C
12	Bakımı Kolay	60 °C
13	Bakımı kolay Yoğun	60 °C
14	Bakımı Kolay	30 °C
15	Bakımı kolay Yoğun	30 °C
16	Narinler	30 °C
17	Yünlü	30 °C
18	Elde yıkanabilir yünlüler	30 °C
19	WetCare Hassas	25 °C
20	WetCare İpekli	30 °C
21	WetCare Yoğun	40 °C
22	Suda bekletme programı	Soğuk
23	Ekstra boşaltma	Soğuk
24	Ekstra kolalama	35 °C
25	Ekstra durulama/sıkma	Soğuk
26	Ekstra sıkma	Soğuk
27	Ekstra ilave	Soğuk
28	Beyaz iş kıyafetleri	60 °C
29	Renkli iş kıyafetleri	60 °C
30	Beyaz iç çamaşırları	60 °C
31	Renkli iç çamaşırları	40 °C
32	Mutfak tekstili	90 °C
33	Masa tekstili	90 °C
34	Masa tekstili	60 °C
35	Yatak ve banyo tekstili	90 °C
36	Yatak ve banyo tekstili	60 °C
37	Kuş tüyü yorganlar	60 °C
38	Kuş tüyü yorganlar	40 °C
39	Sentetik yorganlar	60 °C
40	Sentetik yorganlar	40 °C
41	Sentetik yorganların dezenfeksiyonu	60 °C
42	Doğal tüyden battaniyeler, kürkler	25 °C
43	Perdeler	40 °C
44	Mop, termal dezenfeksiyon	90 °C
45	Mop kemotermal dezenfeksiyon	60 °C
46	Kir tutucu paspaslar	60 °C
47	Pedler	40 °C
48	Cerrahi önlükler	90 °C
49	Cerrahi iç çamaşırları	60 °C
50	Kauçuk malzemelerin kemotermal dezenfeksiyonu	60 °C
51	Kauçuk malzemeler düşük sıcaklık	40 °C
52	Durulama/Emprenyeleme	40 °C
53	Yıkama/Emprenyeleme	40 °C

Seri	Hijyen bariyerli çamaşır makineleri	
Ürün adı	PW 6163 PW 6243 PW 6323	
Kumanda	Profitronic M	

Program yeri	Program	Temel ayar
İtfaiye		
60	İş kıyafetleri	60 °C
61	İş kıyafetleri emprenyeleme	60 °C
62	Acil durum ekibi kıyafetlerinin dezenfeksiyonu	60 °C
63	Acil durum ekibi kıyafetlerinin dezenfeksiyonu/emprenyeleme	60 °C
64	Yıkamadan emprenyeleme	40 °C
65	Eldivenler	40 °C
66	Baretler	60 °C
67	Kemerler	40 °C
68	Maske dezenfeksiyonu	60 °C
69	Yoğun maske dezenfeksiyonu	60 °C
70	Torba sıkma	Soğuk
71	CSA	60 °C
72	CSA özel	40 °C

Notlar



Temizlik şirketleri için çamaşır makineleri

Küçük Devler/Performance/Mop Star modeli

6 ve 8 kg doldurma kapasitesi/M Select kumanda



PERFORMANCE

Teknik veriler	PWM 506 Mop Star 60	PWM 508 Mop Star 80
Önden doldurulmalı, kapak açıklığı ölçüsü [ø mm]	300	300
Güç verileri		
Doldurma kapasitesi [kg]	6	8
Petek dokulu kazan, kazan hacmi [l]	57	73
Sıkma devir sayısı [maks. dev/dk.]	1.400	1.400
Mopların temizlenmesinde kalan nem oranı	20	20
Kumanda/Programlar		
M Select Mop	◆	◆
96 saate kadar gecikmeli başlatma	◆	◆
Su bağlantıları		
1 adet soğuk su 1/2", 3/4" rakorlu	◆	◆
1 adet sıcak su 1/2", 3/4" rakorlu	◆	◆
Tahliye pompası (DP) DN 22 veya tahliye valfi (DV) DN 70	◆	◆
Motor/Elektrik bağlantıları		
Fırçasız senkron motor	◆	◆
2 N AC 400 V 50 Hz	◆	◆
Isıtma [kW]	4,6	4,6
Toplam güç [kW]	4,8	4,8
Sigorta [A]	2 x 16	2 x 16
Miele servisi tarafından ücret karşılığında 1 N AC 230 V 50 Hz değerine dönüştürülebilir		
Isıtma [kW]	2,3	2,3
Toplam güç [kW]	2,5	2,5
Sigorta [A]	1 x 16	1 x 16
Dozaj tertibatı		
Cihaz ön yüzünde 3 bölmeli deterjan çekmecesini	◆	◆
Dozaj pompası bağlantısı	En fazla 6 adet	En fazla 6 adet
Bağlantı seçenekleri		
LAN/Wi-Fi	◇/◆	◇/◆
XCI-Box	◇	◇
6 sıvı madde için esnek dozaj adaptörleri	◇	◇
XKM3200-WL-PLT iletişim modülü	◇	◇
Azami yük kapaması	◇	◇
Ölçüler, ağırlık		
Dış ölçüler Y/G/D [mm]	850/596/714	850/596/714
Ağırlık, net [kg]	99	101
Yıkama-kurutma sütunu olarak kurulum	◆	◆
Dış kaplamalar		
Beyaz üst panel, paslanmaz çelik panel, beyaz ön ve yan paneller (LW)	◆	◆
Test işaretleri ve semboller		
2006/42/AT Makine Emniyeti Yönetmeliği'ne uygun	◆	◆
Virüs damgası	◆	◆

Ürün adı	Dış kaplama/ön	Doldurma miktarı	Materyal numarası	Ürün numarası	EAN numarası
PWM 506 Mop Star 60 [EL DP]	LW	6 kg	11947460	51506161TR	4002516543794
PWM 506 Mop Star 60 [EL DV]	LW	6 kg	11114460	51506261TR	4002516192282
PWM 506 Mop Star 60 [EL DV]	SST	6 kg	11114470	51506461TR	4002516192343
PWM 508 Mop Star 80 [EL DP]	LW	8 kg	11947470	51508161TR	4002516543060
PWM 508 Mop Star 80 [EL DV]	LW	8 kg	11114510	51508261TR	4002516192299
PWM 508 Mop Star 80 [EL DV]	SST	8 kg	11114520	51508461TR	4002516192350

Aksesuarlar	Tanım	Materyal numarası	Ürün numarası	EAN numarası
APCL 001	Yıkama-kurutma sütununun güvenli kurulumu için paslanmaz çelik yıkama-kurutma bağlantısı,	11167420	59590001D	4002516142478
APCL 005	Çamaşır ve kurutma makinelerinin ergonomik şekilde doldurulup boşaltılması için 30 cm yüksekliğinde kapalı baza.	11318800	59590010D	4002516228349
APCL 011	Çamaşır ve kurutma makinelerinin ergonomik şekilde doldurulup boşaltılması için 47 cm yüksekliğinde kapalı baza.	11318830	59590013D	4002516228370
APCL 021	Hav ve kaba parçaların sudan filtrelenmesi için paslanmaz çelik hav filtresi çekmecesi.	11318880	59590016D	4002516228400
APCL 022	Çamaşır ve kurutma makinelerinin ergonomik şekilde doldurulup boşaltılması için, zemin vidası bulunmayan 30 cm yüksekliğinde kapalı baza.	11476830	59590017D	4002516305699
APCL 084	Çamaşır ve kurutma makinelerinin ergonomik şekilde doldurup boşaltılması için 15 cm yüksekliğinde açık baza.	11776560	59590084D	4002516433590
APCL 085	Çamaşır ve kurutma makinelerinin ergonomik şekilde doldurulup boşaltılması için 30 cm yüksekliğinde açık baza.	11776570	59590085D	4002516433606
APCL 086	Hav ve kaba parçaların sudan filtrelenmesi için, hav filtresi kutusuna sahip 30 cm yüksekliğinde açık baza.	11776590	59590086D	4002516433613
APCL 087	Çamaşır ve kurutma makinelerinin ergonomik şekilde doldurulup boşaltılması için 47 cm yüksekliğinde açık baza.	11776600	59590087D	4002516433620
APCL 088	Çamaşır ve kurutma makinelerinin ergonomik şekilde doldurulup boşaltılması için 75 cm yüksekliğinde açık baza.	11776610	59590088D	4002516433637
APCL 089	Hav ve kaba parçaların sudan filtrelenmesi için hav filtresi kutusuna sahip 75 cm yüksekliğinde açık baza.	11776620	59590089D	4002516433644
APWM 900	Hav ve kaba parçaların sudan filtrelenmesi için paslanmaz çelik hav filtresi kutusu.	11637370	59510045D	4002516376668
APCL 019	Çamaşır makineleri/baca bağlantılı kurutma makinelerinin harici sistemlerle bağlantısı için montaj seti dahil iletişim kutusu.	11228520	59590006D	4002516176268
XKM 3200 WL PLT	Harici sistemler ile bağlantı oluşturmak için LAN ve Wi-Fi arayüzlü iletişim modülü.	11291940	59320001D	4002516213055
APWM 059	Otomatik sıvı dozajlamada deterjan çekmecesi için müdahale koruması.	11781590	59510059D	4002516465676
APWM 060	Otomatik sıvı dozajlamada deterjan çekmecesi için müdahale koruması.	11781560	59510060D	4002516468226
APCL 015	Su girişli dozaj sistemleri bağlantısı için dozaj adaptörü.	11229300	59590002D	4002516176459
APCL 016	Dozaj pompalarının doğrudan bağlantısı için dozaj adaptörü kiti.	11229320	59590003D	4002516176473
APCL 017	Dozaj pompalarının doğrudan bağlantısı için dozaj adaptörü kiti.	11229340	59590004D	4002516178934
APCL 018	Su girişli dozaj sistemleri bağlantısı için dozaj adaptörü kiti.	11229540	59590005D	4002516176497

Temizlik şirketleri için çamaşır makineleri

Benchmark makineler/Performance/Mop Star modeli
9 ve 11 kg kapasite/M Touch Pro kumanda



PERFORMANCE

Teknik veriler	PWM 509 Mop Star 90	PWM 511 Mop Star 110
Önden doldurulmalı kapak açıklığı ölçüsü [Ø mm]	370	370
Güç verileri		
Doldurma kapasitesi [kg]	9	11
Petek dokulu kazan, kazan hacmi [l]	80	100
Sıkma devir sayısı [maks. dev./dk.]	1.200	1.100
g faktörü	440	370
Mopların temizlenmesinde kalan nem oranı [%]*	< 25	< 25
Kumanda/Programlar		
M Touch Pro	◆	◆
Su bağlantıları		
1 adet soğuk su hortumu, ¾" rakorlu	◆	◆
1 adet sıcak su hortumu, ¾" rakorlu	◆	◆
Tahliye valfi (AV) DN 70 veya	◆	◆
Yıkama suyu pompası DN 22		◆
Motor, elektrik bağlantıları		
Frekans konvertörlü fırçasız senkron motor	◆	◆
3 N AC 400 V 50 Hz	◆	◆
3 AC 230 V 50 Hz	◇	◇
Isıtma [kW]	7,95	7,95
Toplam güç [kW]	8,2	8,2
Sigorta [A]	3 x 16	3 x 16
Isıtma		
Elektrikli	◆	◆
Dozaj tertibatı		
Cihaz ön yüzünde 3 bölmeli deterjan çekmecesini	◆	◆
Dozaj pompası bağlantısı	En fazla 6 adet	En fazla 6 adet
Bağlantı seçenekleri		
Connector Box	◇	◇
LAN/Wi-Fi	◆/◆	◆/◆
Ödeme sistemi	◇	◇
Azami yük kapaması	◇	◇
Ölçüler, ağırlık		
Dış ölçüler Y/G/D [mm]	1.020/700/727	1.020/700/827
Ağırlık, net [kg]	140	148
Yıkama-kurutma sütunu olarak kurulum	–	–
Dış kaplamalar		
Gri yan ve ön panel, gri kapak, galvanizli arka panel	◆	◆
Program süresi	KW/WW	KW/WW
Mop Standart 60 °C [dk.]	54/–	54/–
Test işaretleri ve semboller		
2006/42/AT Makine Emniyeti Yönetmeliği'ne uygun	◆	◆

*Tam değer mopa bağlıdır.

Ürün adı	Dış kaplama/ön	Doldurma miktar	Materyal numarası	Ürün numarası	EAN numarası
PWM 509 Mop Star [EL DV DD]	IG	9 kg	12004790	51509004EU	4002516539957
PWM 509 Mop Star [EL DV DD]	IG	9 kg	12004800	51509005EU	4002516539964
PWM 511 Mop Star [EL DV DD]	IG	11 kg	11776120	51511010EU	4002516431800
PWM 511 Mop Star [EL DV DD]	IG	11 kg	11926500	51511011EU	4002516491774
PWM 511 Mop Star [EL DP DD]	IG	11 kg	11926570	51511034EU	4002516492245

Aksesuarlar	Tanım	Materyal numarası	Ürün numarası	EAN numarası
APWM 018	9–11 kg çamaşır makinesinin harici sistemlerle bağlantısı için montaj seti dahil iletişim kutusu.	11763220	59510018EU	4002516429425
APCL 054	Çamaşır ve kurutma makinelerinin ergonomik şekilde doldurup boşaltılması için 30 cm yüksekliğinde kapalı baza.	11792160	59590054EU	4002516441700
APWM 037	Çamaşır ve kurutma makinelerinin ergonomik şekilde doldurup boşaltılması için 30 cm yüksekliğinde kapalı baza.	11792110	59510037EU	4002516441670
APCL 057	Çamaşır ve kurutma makinelerinin ergonomik şekilde doldurulup boşaltılması için, zemin vidası bulunmayan 30 cm yüksekliğinde kapalı baza.	11792190	59590057EU	4002516441731
APWM 039	Çamaşır makinelerinin ergonomik şekilde doldurulup boşaltılması için zemin vidası bulunmayan 30 cm yüksekliğinde kapalı baza.	11792150	59510039EU	4002516441694
APWM 038	Çamaşır makinesinin ergonomik şekilde doldurulup boşaltılması için 30 cm yüksekliğinde açık baza.	11792140	59510038EU	4002516441687
APCL 055	Çamaşır ve kurutma makinelerinin ergonomik şekilde doldurulup boşaltılması için 30 cm yüksekliğinde açık baza.	11792170	59590055EU	4002516441717
APCL 018	Su girişli dozaj sistemleri bağlantısı için dozaj adaptörü kiti.	11229540	59590005D	4002516176497
APWM 073	Dozaj pompalarının doğrudan bağlantısı için dozaj adaptörü kiti, ø 6 mm, maksimum 9 kg doldurma miktar.	11902700	59510073EU	4002516589921
APWM 074	Dozaj pompalarının doğrudan bağlantısı için dozaj adaptörü kiti, ø 9 mm, maksimum 9 kg doldurma miktar.	11902710	59510074EU	4002516589938
APWM 075	Dozaj pompalarının doğrudan bağlantısı için dozaj adaptörü kiti, ø 6 mm, maksimum 11 kg doldurma miktar.	11902730	59510075EU	4002516589877
APWM 076	Dozaj pompalarının doğrudan bağlantısı için dozaj adaptörü kiti, ø 9 mm, maksimum 11 kg doldurma miktar.	11902740	59510076EU	4002516589945
APCL 015	Su girişli dozaj sistemleri bağlantısı için dozaj adaptörü.	11229300	59590002D	4002516176459
APWM 900	Hav ve kaba parçaların sudan filtrelenmesi için paslanmaz çelik hav filtresi kutusu.	11637370	59510045D	4002516376668

Temizlik şirketleri için çamaşır makineleri

Benchmark makineler/Performance/Mop Star modeli
14 ve 20 kg doldurma kapasitesi /M Touch Pro kumanda



PERFORMANCE

Teknik veriler	PWM 514 Mop Star	PWM 520 Mop Star
Önden doldurmalı, kapak açıklığı ölçüsü [ø mm]	415	415
Güç verileri		
Doldurma kapasitesi 1:9 [kg]	14	20
Petek dokulu kazan 2.0, kazan hacmi [l]	130	180
Sıkma devir sayısı [maks. dev/dk.]	1.025	950
g faktörü	360	360
Mopların temizlenmesinde kalan nem oranı [%]	< 25	< 25
Kumanda/Programlar		
M Touch Pro	◆	◆
Su bağlantıları		
2 adet soğuk su hortumu, 3/4" rakorlu	◆	◆
1 adet sıcak su hortumu, 3/4" rakorlu	◆	◆
2 adet sert su hortumu, 3/4" rakorlu	◇	◇
Tahliye valfi	DN 70	DN 70
Motor, elektrik bağlantısı (elektrikli ısıtma)		
Frekans konvertörlü üç fazlı asenkron motor	◆	◆
3 N AC 380–415 V 50–60 Hz	◆	◆
Isıtma [kW]	9	12
Toplam güç [kW]	11	15
Sigorta [A]	3 x 16	3 x 25
Isıtma, opsiyonel		
Elektrikli	◆	◆
Dozaj tertibatı		
Cihaz ön yüzünde 3 bölmeli deterjan çekmecesini	◆	◆
Dozaj pompası bağlantısı	En fazla 12 adet	En fazla 12 adet
Bağlantı seçenekleri		
Connector Box	◇	◇
LAN/Wi-Fi	◆/◆	◆/◆
Ödeme sistemi	◇	◇
Azami yük kapaması	◇	◇
Ölçüler, ağırlık (elektrikli ısıtma)		
Dış ölçüler Y/G/D [mm]	1.352/799/1.010	1.452/924/950
Montaj boyutları Y/G/D [mm]	1.350/795/897	1.450/920/857
Ağırlık, net [kg]	272	384
Dış kaplamalar		
Gri yan panel ve kapak	◆	◆
Galvanizli arka panel, gri ön panel	◆	◆
Program süresi	KW	KW
Mop Standart 60 °C (dk.)	58	61
Test işaretleri ve semboller		
2006/42/AT Makine Emniyeti Yönetmeliği'ne uygun	◆	◆

Ürün adı	Dış kaplama/ön	Doldurma miktarı	Materyal numarası	Ürün numarası	EAN numarası
PWM 514 Mop Star [EL DV]	IG	14 kg	11778160	51514006EU	4002516434252
PWM 514 Mop Star [EL DV]	IG	14 kg	11778150	51514009EU	4002516434245
PWM 514 Mop Star [EL DV DD]	IG	14 kg	11580310	51514005EU	4002516358220
PWM 514 Mop Star [EL DV DD]	IG	14 kg	11580320	51514008EU	4002516358237
PWM 514 Mop Star [EL DV HS]	IG	14 kg	11776190	51514007EU	4002516433422
PWM 514 Mop Star [EL DV DD HS]	IG	14 kg	11778140	51514018EU	4002516434238
PWM 520 Mop Star [EL DV]	IG	20 kg	11778120	51520006EU	4002516434214
PWM 520 Mop Star [EL DV]	IG	20 kg	11778080	51520010EU	4002516434184
PWM 520 Mop Star [EL DV DD]	IG	20 kg	11580350	51520009EU	4002516358268
PWM 520 Mop Star [EL DV DD]	IG	20 kg	11580340	51520005EU	4002516358251
PWM 520 Mop Star [EL DV DD HS]	IG	20 kg	11778110	51520007EU	4002516434207
PWM 520 Mop Star [EL DV HS]	IG	20 kg	11778100	51520008EU	4002516434191
PWM 520 Mop Star [EL DV HS]	IG	20 kg	11778050	51520011EU	4002516434177
Aksesuarlar	Tanım		Materyal numarası	Ürün numarası	EAN numarası
APWM 021	Çamaşır makinelerinin ergonomik şekilde doldurup boşaltılması için 30 cm yüksekliğinde kapalı baza.		11776350	59510021EU	4002516433361
APWM 036	Çamaşır makinelerinin ergonomik şekilde doldurup boşaltılması için zemin vidası bulunmayan 30 cm yüksekliğinde kapalı baza.		11792040	59510036EU	4002516441632
APWM 032	Çamaşır makinelerinin ergonomik şekilde doldurup boşaltılması için 30 cm yüksekliğinde açık baza.		11776340	59510032EU	4002516433354
APWM 022	Çamaşır makinesinin ergonomik şekilde doldurup boşaltılması için 25 cm yüksekliğinde kapalı baza.		11804360	59510022EU	4002516445265
APWM 035	Çamaşır makinesinin ergonomik şekilde doldurup boşaltılması için 25 cm yüksekliğinde açık baza.		11776370	59510035EU	4002516433385
APWM 900	Hav ve kaba parçaların sudan filtrenmesi için paslanmaz çelik hav filtresi kutusu.		11637370	59510045D	4002516376668
APCL 048	Harici sistemlerle bağlantı oluşturmak için iletişim kutusu.		11722060	59590048EU	4002516410652
APWM 019	12–20 kg çamaşır makinesinin harici sistemlerle bağlantısı için montaj seti dahil iletişim kutusu.		11763230	59510019EU	4002516429432
APWM 020	Dozaj sistemlerinin bağlantısını genişletmek için montaj seti dahil iletişim kutusu.		11763240	59510020EU	4002516429449

Mop Star yıkama programları

Seri	Küçük Devler Performance	Küçük Devler Performance
Ürün adı	PWM 506 Mop Star 60	PWM 508 Mop Star 80
Kumanda	M Select	M Select

Temel programlar		
Mop	◆	◆
Mop +	◆	◆
Mop, termal dezenfeksiyon	◆	◆
Mop, kemotermal dezenfeksiyon	◆	◆
Mop, yoğun		
Bezler	◆	◆
Bezler +	◆	◆
Bezler, termal dezenfeksiyon	◆	◆
Bezler, kemotermal dezenfeksiyon	◆	◆
Pedler	◆	◆
Diğer standart programlar		
Yeni mop	◆	◆
Perdeler	◆	◆
Ek durulama	◆	◆
Su tahliyesi/Sıkma	◆	◆
Makine temizliği	◆	◆
Mop hazırlığı ●●●		
Mop + Kullanıma hazır	◆	◆
Mop + + Kullanıma hazır	◆	◆
Mop, dezenfeksiyon + Kullanıma hazır, termal	◆	◆
Mop, dezenfeksiyon + Kullanıma hazır, kemotermal	◆	◆
Mop, kullanıma hazır	◆	◆
Bez hazırlığı ●●●		
Bezler + Kullanıma hazır	◆	◆
Bezler + + Kullanıma hazır	◆	◆
Bezler, dezenfeksiyon + Kullanıma hazır, termal	◆	◆
Bezler, dezenfeksiyon + Kullanıma hazır, kemotermal	◆	◆
Bezler, Kullanıma hazır	◆	◆
Kullanıma hazır		
Mop + Kullanıma hazır ●●●	◆	◆
Mop kullanıma hazır ●●●	◆	◆
İş kıyafetleri/özel		
Sıvı yağ/katı yağ özel	◆	◆
Toz/un özel	◆	◆
Yoğun yıkama	◆	◆
Mat programı		
Temel programlar		
Beyazlar	◆	◆
Renkiler	◆	◆
Bakımı Kolay	◆	◆
Ekspres/mini	◆	◆
Tül perdeler	◆	◆
Pamuklu PRO	◆	◆

Mop Star yıkama programları

Seri	Benchmark Performance
Ürün adı	PWM 509 Mop Star 90 PWM 511 Mop Star 110 PWM 514 Mop Star 140 PWM 520 Mop Star 200
Kumanda	M Touch Pro

Temel programlar	
Beyazlar	
Renkliler	◆
Renkliler Yoğun	
Renkliler Eco kısa	
Bakımı Kolay	
Narinler	
Gömlükler	
Yünlü	
Elde yıkanabilir yünlüler	
Ek durulama	
Sıkma	◆
Tahliye	◆
Kolalama	◆
Makine temizliği	◆

HoReCa	
Yatak ve banyo tekstili	
Alezler	
Sağlık ve banyo tekstili	
Bornozlar	
Mutfak tekstili	
Masa tekstili	

Yorganlar/Perdeler	
Perdeler	◆
Tül perdeler	
Kuş tüyü yorganlar	
Sentetik yorganlar	
Doğal tüyden yorganlar	

Dezenfeksiyon	
Termal dezenfeksiyon	
Kemotermal dezenfeksiyon 10 dk.	
Kemotermal dezenfeksiyon 20 dk.	
Kemotermal dezenfeksiyon, hassas 20 dk.	
Enkontinans	
Dışkıli çamaşırlar	

Enfekte çamaşırlar	
Mop Standart	◆
Mop Standart + rtu	◆
Mop, termal dezenfeksiyon	◆
Mop termal dezenfeksiyon + rtu	◆
Mop kemotermal dezenfeksiyon 10 dk.	◆
Mop kemotermal dezenfeksiyon 20 dk.	◆
Mop kemotermal dezenfeksiyon 10 dk. + rtu	◆
Mop kemotermal dezenfeksiyon 20 dk. + rtu	◆
Mop rtu	◆
Yeni mop	◆
Paspaslar	◆
Çok kirli paspaslar	
Pedler	◆
Bezler standart	◆
Bezler standart + rtu	◆
Bezler, termal dezenfeksiyon	◆
Bezler termal dezenfeksiyon + rtu	◆
Bezler kemotermal dezenfeksiyon 10 dk.	◆
Bezler kemotermal dezenfeksiyon 20 dk.	◆
Bezler kemotermal dezenfeksiyon 10 dk. + rtu	◆
Bezler, kemotermal dezenfeksiyon 20 dk. + rtu	◆
Bezler rtu	◆

Seri	Benchmark Performance
Ürün adı	PWM 509 Mop Star 90 PWM 511 Mop Star 110 PWM 514 Mop Star 140 PWM 520 Mop Star 200
Kumanda	M Touch Pro

İtfaiye	
İş kıyafeti	
İş kıyafeti emprenyeleme	
Acil durum ekibi kıyafetlerinin dezenfeksiyonu	
Acil durum ekibi kıyafetlerinin dezenfeksiyonu/ emprenyeleme	
Yıkamadan emprenyeleme	
Eldivenler	
Baretler	
Kemerler	
Maske dezenfeksiyonu	
Yoğun maske dezenfeksiyonu	
Torba sıkma	
CSA	
CSA özel	

WetCare	
WetCare Hassas	
WetCare İpekli	
WetCare Yoğun	

Dış giyim (Outdoor)	
Dış giyim (Outdoor)	
Yıkama/Emprenyeleme	
Durulama/Emprenyeleme	
Kaz tüyü montlar	

At çiftliği	
At battaniyeleri	
Yünlü at battaniyeleri	
At battaniyeleri + emprenyeleme	

Spor	
Spor giysileri	
Spor mikrofiber	
Spor ayakkabıları	

İş kıyafetleri	
Sıvı/katı yağ	
Toz/un	

Laundry regulation CFPP 01-04	
Sluice hassas	
Sluice	

Su geri kazanımı	
WRG temizleme	
WRG boşaltma	

Self servis	
Renkliler	
Renkliler Yoğun, ön yıkamalı	

Mop Star doldurma miktarları

Seri	Küçük Devler	Küçük Devler
Ürün adı	PWM 506 Mop Star 60	PWM 508 Mop Star 80
Kumanda	M Select Mop	M Select Mop
Kazan hacmi [l]	57	73
Doldurma miktarı [kg]	6	8

Doldurma miktarı/adet		
Pamuklu mop'lar 190 g/40 cm	31	42
Pamuklu mop'lar 220 g/50 cm	27	36
Pamuklu mop'lar 360 g/80 cm	17	22
Mikrofiber mop'lar 120 cm/40 g	50	66
Mikrofiber mop'lar 170 cm/50 g	35	47
Mikrofiber mop'lar 250 cm/75 g	24	32
Ultra mikrofiber bezler 16 g	188	250
Ultra mikrofiber bezler 22 g	136	182
Soft mikrofiber bezler 43 g	70	93

Seri	Benchmark Performance	Benchmark Performance	Benchmark Performance	Benchmark Performance
Ürün adı	PWM 509 Mop Star 90	PWM 511 Mop Star 110	PWM 514 Mop Star 140	PWM 520 Mop Star 200
Kumanda	M Touch Pro	M Touch Pro	M Touch Pro	M Touch Pro
Kazan hacmi [l]	80	100	130	180
1:9 [kg] doldurma miktarı	9	11	14	20

Doldurma miktarı/adet				
Pamuklu mop'lar 190 g/40 cm	47	58	74	105
Pamuklu mop'lar 220 g/50 cm	41	50	64	91
Pamuklu mop'lar 360 g/80 cm	25	31	39	56
Mikrofiber mop'lar 120 cm/40 g	75	92	117	167
Mikrofiber mop'lar 170 cm/50 g	53	65	82	118
Mikrofiber mop'lar 250 cm/75 g	36	44	56	80
Ultra mikrofiber bezler 16 g	290	350	440	625
Ultra mikrofiber bezler 22 g	210	255	320	455
Soft mikrofiber bezler 43 g	105	130	165	235

Notlar



Self servis amařırhaneler iin amařır makineleri

Küük Devler/Performance Plus/Self Service modeli
6 ve 7 kg doldurma kapasitesi/M Touch Flex kumanda



PERFORMANCE PLUS

Teknik veriler	PWM 906 Self Service	PWM 907 Self Service
Önden doldurmalı, kapak açıklığı ölçüsü [ø mm]	300	300
Güç verileri		
Doldurma kapasitesi [kg]	6	7
Petek dokulu kazan, kazan hacmi [l]	57	64
Sıkma devir sayısı [maks. dev./dk.]	1.600	1.600
g faktörü	704	704
Soğuk yıkamada/sıcak yıkamada kalan nem oranı [%]	48/45	48/45
Kabin aydınlatması	◆	◆
Kumanda/Programlar		
M Touch Flex	◆	◆
Su bağlantıları		
1 adet soğuk su 1/2", 3/4" rakorlu	◆	◆
1 adet sıcak su 1/2", 3/4" rakorlu	◆	◆
Tahliye pompası (DP) DN 22 veya tahliye valfi (DV) DN 70	◆	◆
Motor/Elektrik bağlantıları		
Fırçasız senkron motor	◆	◆
2 N AC 400 V 50 Hz	◆	◆
Isıtma [kW]	5,3	5,3
Toplam güç [kW]	5,5	5,5
Sigorta [A]	2 x 16	2 x 16
Miele servisi tarafından ücret karşılığında 1 N AC 230 V 50 Hz değerine dönüřtürülebilir		
Isıtma [kW]	2,65	2,65
Toplam güç [kW]	2,85	2,85
Sigorta [A]	1 x 16	1 x 16
Dozaj tertibatı		
Cihaz ön yüzünde 3 bölmeli deterjan çekmecesi	◆	◆
Dozaj pompası bağlantısı	En fazla 6 adet	En fazla 6 adet
Bağlantı seçenekleri		
XCI-Box	◇	◇
LAN/Wi-Fi	◇/◆	◇/◆
XCI adaptör	◇	◇
Deterjan çekmecesi için müdahale koruması	◇	◇
6 sıvı madde için esnek dozaj adaptörleri	◇	◇
XKM3200-WL-PLT iletişim modülü	◇	◇
Ödeme sistemi	◇	◇
Ölüler, ağırlık		
Dış ölçüler Y/G/D [mm]	850/596/714	850/596/714
Ağırlık, net [kg]	100	102
Yıkama-kurutma sütunu olarak kurulum	◇	◇
Dış kaplamalar, isteğe baėlı		
Beyaz üst panel, paslanmaz elik panel, beyaz ön ve yan paneller (LW)	◆	◆
Paslanmaz elik üst panel, paslanmaz elik panel, beyaz yan paneller ve paslanmaz elik ön panel (SST)	◇	◇
Program süresi	KW/WW	KW/WW
Renkililer 60 °C [dk.]	59/49	59/49
Test işaretleri ve semboller		
2006/42/AT Makine Emniyeti Yönetmeliėi'ne uygun	◆	◆
Virüs damgası	◆	◆

Aksesuarlar	Tanım	Materyal numarası	Ürün numarası	EAN numarası
APCL 001	Yıkama-kurutma sütununun güvenli kurulumu için paslanmaz çelik yıkama-kurutma bağlantısı,	11167420	59590001D	4002516142478
APCL 005	Çamaşır ve kurutma makinelerinin ergonomik şekilde doldurulup boşaltılması için 30 cm yüksekliğinde kapalı baza.	11318800	59590010D	4002516228349
APCL 011	Çamaşır ve kurutma makinelerinin ergonomik şekilde doldurulup boşaltılması için 47 cm yüksekliğinde kapalı baza.	11318830	59590013D	4002516228370
APCL 021	Hav ve kaba parçaların sudan filtrelenmesi için paslanmaz çelik hav filtresi çekmecesi.	11318880	59590016D	4002516228400
APCL 022	Çamaşır ve kurutma makinelerinin ergonomik şekilde doldurulup boşaltılması için, zemin vidası bulunmayan 30 cm yüksekliğinde kapalı baza.	11476830	59590017D	4002516305699
APCL 084	Çamaşır ve kurutma makinelerinin ergonomik şekilde doldurup boşaltılması için 15 cm yüksekliğinde açık baza.	11776560	59590084D	4002516433590
APCL 085	Çamaşır ve kurutma makinelerinin ergonomik şekilde doldurulup boşaltılması için 30 cm yüksekliğinde açık baza.	11776570	59590085D	4002516433606
APCL 086	Hav ve kaba parçaların sudan filtrelenmesi için, hav filtresi kutusuna sahip 30 cm yüksekliğinde açık baza.	11776590	59590086D	4002516433613
APCL 087	Çamaşır ve kurutma makinelerinin ergonomik şekilde doldurulup boşaltılması için 47 cm yüksekliğinde açık baza.	11776600	59590087D	4002516433620
APCL 088	Çamaşır ve kurutma makinelerinin ergonomik şekilde doldurulup boşaltılması için 75 cm yüksekliğinde açık baza.	11776610	59590088D	4002516433637
APCL 089	Hav ve kaba parçaların sudan filtrelenmesi için hav filtresi kutusuna sahip 75 cm yüksekliğinde açık baza.	11776620	59590089D	4002516433644
APCL 019	Çamaşır makineleri/baca bağlantılı kurutma makinelerinin harici sistemlerle bağlantısı için montaj seti dahil iletişim kutusu.	11228520	59590006D	4002516176268
APCL 103	Harici ödeme sistemleri ile bağlantı oluşturmak için XCI iletişim adaptörü.	12194330	59590104D	4002516635826
XKM 3200 WL PLT	Harici sistemler ile bağlantı oluşturmak için LAN ve Wi-Fi arayüzlü iletişim modülü.	11291940	59320001D	4002516213055
APCL 015	Su girişli dozaj sistemleri bağlantısı için dozaj adaptörü.	11229300	59590002D	4002516176459
APCL 016	Dozaj pompalarının doğrudan bağlantısı için dozaj adaptörü kiti.	11229320	59590003D	4002516176473
APCL 017	Dozaj pompalarının doğrudan bağlantısı için dozaj adaptörü kiti.	11229340	59590004D	4002516178934
APCL 018	Su girişli dozaj sistemleri bağlantısı için dozaj adaptörü kiti.	11229540	59590005D	4002516176497
APWM 059	Otomatik sıvı dozajlamada deterjan çekmecesi için müdahale koruması.	11781590	59510059D	4002516465676
APWM 060	Otomatik sıvı dozajlamada deterjan çekmecesi için müdahale koruması.	11781560	59510060D	4002516468226

Self servis amařırhaneler iin amařır makineleri

Benchmark makineler/Performance/Self Service modeli

11, 14 ve 20 kg doldurma kapasitesi/M Touch Pro kumanda



PERFORMANCE

Teknik veriler	PWM 511 Self Service	PWM 514 Self Service	PWM 520 Self Service
Önden doldurmali, kapak açıklığı ölçüsü [ø mm]	370	415	415
Güç verileri			
Doldurma kapasitesi 1:9 [kg]	11	14	20
Petek dokulu kazan 2.0 * PWM 511 petek dokulu kazan donanımlı, PWM 514 ve 520 petek dokulu kazan 2.0 donanımlı, kazan hacmi [l]	100	130	180
Sıkma devir sayısı [maks. dev./dk.]	1.100	1.025	950
g faktörü	370	360	360
Sıcak yıkamada kalan nem oranı [%]	50	49	49
Kumanda/Programlar			
M Touch Pro	◆	◆	◆
Su bağlantıları			
2 adet soğuk su hortumu, 3/4" rakorlu	1 adet 1/2", 3/4" rakorlu	◆	◆
1 adet sıcak su hortumu, 3/4" rakorlu	1 adet 1/2", 3/4" rakorlu	◆	◆
2 adet sert su hortumu, 3/4" rakorlu		◇	◇
Tahliye valfi	DN 70	DN 70	DN 70
Motor, elektrik bağlantısı (elektrikli ısıtma)			
Frekans konvertörlü üç fazlı asenkron motor	Frekans konvertörlü fırçasız senkron motor	◆	◆
3 N AC 380–415 V 50–60 Hz	50 HZ	◆	◆
Isıtma [kW]	7,95	9	12
Toplam güç [kW]	8,2	11	15
Sigorta [A]	3 x 16	3 x 16	3 x 25
Isıtma, opsiyonel			
Elektrikli, sıcak su/ısıtma yok (opsiyonel)	◆	◆	◆
Dozaj tertibatı			
Cihaz ön yüzünde deterjan çekmecesini (opsiyonel). Üstteki fotoğraflarda deterjan çekmecesiz model gösterilmektedir.	3 göz	3 bölmeli, bölmeler birbirinden ayrı olarak çıkarılabilir.	3 bölmeli, bölmeler birbirinden ayrı olarak çıkarılabilir
Dozaj pompası bağlantısı	En fazla 6 adet	En fazla 12 adet	En fazla 12 adet
Bağlantı seçenekleri			
Connector Box	◇	◇	◇
LAN/Wi-Fi	◆/◆	◆/◆	◆/◆
Ödeme sistemi	◇	◇	◇
Azami yük kapasitesi	◇	◇	◇
Ölçüler, ağırlık (elektrikli ısıtma)			
Dış ölçüler Y/G/D [mm]	1.020/700/727	1.352/799/1.010	1.452/924/950
Montaj boyutları Y/G/D [mm]		1.350/795/897	1.450/920/857
Ağırlık, net [kg]	148	272	384
Dış kaplamalar			
Gri yan ve ön panel, gri kapak, galvanizli arka panel	◆	◆	◆
Test işaretleri ve semboller			
2006/42/AT Makine Emniyeti Yönetmeliği'ne uygun	◆	◆	◆
Virüs damgası	◆	◆	◆

Ürün adı	Dış kaplama/ön	Doldurma miktarı	Materyal numarası	Ürün numarası	EAN numarası
PWM 511 Self-Service [EL DV]	IG	11 kg	11926540	51511020EU	4002516492214
PWM 511 Self-Service [EL DV DD]	IG	11 kg	11926530	51511019EU	4002516491804
PWM 511 Self-Service [EH DV]	IG	11 kg	11926520	51511018EU	4002516491798
PWM 511 Self-Service [EH DV DD]	IG	11 kg	11926510	51511012EU	4002516491781
PWM 514 Self-Service [EL DV]	IG	14 kg	11580330	51514010EU	4002516358244
PWM 514 Self-Service [EH DV]	IG	14 kg	11511130	51514017EU	4002516326922
PWM 520 Self-Service [EL DV]	IG	20 kg	11580370	51520012EU	4002516358275
PWM 520 Self-Service [EH DV]	IG	20 kg	11580380	51520019EU	4002516358282

Aksesuarlar	Tanım	Materyal numarası	Ürün numarası	EAN numarası
APWM 018	9–11 kg çamaşır makinesinin harici sistemlerle bağlantısı için montaj seti dahil iletişim kutusu.	11763220	59510018EU	4002516429425
APWM 037	Çamaşır ve kurutma makinelerinin ergonomik şekilde doldurup boşaltılması için 30 cm yüksekliğinde kapalı baza.	11792110	59510037EU	4002516441670
APWM 039	Çamaşır makinelerinin ergonomik şekilde doldurulup boşaltılması için zemin vidası bulunmayan 30 cm yüksekliğinde kapalı baza.	11792150	59510039EU	4002516441694
APWM 038	Çamaşır makinesinin ergonomik şekilde doldurulup boşaltılması için 30 cm yüksekliğinde açık baza.	11792140	59510038EU	4002516441687
APCL 018	Su girişli dozaj sistemleri bağlantısı için dozaj adaptörü kiti.	11229540	59590005D	4002516176497
APWM 075	Dozaj pompalarının doğrudan bağlantısı için dozaj adaptörü kiti, ø 6 mm, maksimum 11 kg doldurma miktarı.	11902730	59510075EU	4002516589877
APWM 076	Dozaj pompalarının doğrudan bağlantısı için dozaj adaptörü kiti, ø 9 mm, maksimum 11 kg doldurma miktarı.	11902740	59510076EU	4002516589945
APCL 015	Su girişli dozaj sistemleri bağlantısı için dozaj adaptörü.	11229300	59590002D	4002516176459
APWM 900	Hav ve kaba parçaların sudan filtrenmesi için paslanmaz çelik hav filtresi kutusu.	11637370	59510045D	4002516376668
APCL 048	Harici sistemlerle bağlantı oluşturmak için iletişim kutusu.	11722060	59590048EU	4002516410652
APWM 019	12–20 kg çamaşır makinesinin harici sistemlerle bağlantısı için montaj seti dahil iletişim kutusu.	11763230	59510019EU	4002516429432
APWM 020	Dozaj sistemlerinin bağlantısını genişletmek için montaj seti dahil iletişim kutusu.	11763240	59510020EU	4002516429449
APWM 032	Çamaşır makinelerinin ergonomik şekilde doldurulup boşaltılması için 30 cm yüksekliğinde açık baza.	11776340	59510032EU	4002516433354
APWM 021	Çamaşır makinelerinin ergonomik şekilde doldurup boşaltılması için 30 cm yüksekliğinde kapalı baza.	11776350	59510021EU	4002516433361
APWM 022	Çamaşır makinesinin ergonomik şekilde doldurulup boşaltılması için 25 cm yüksekliğinde kapalı baza.	11804360	59510022EU	4002516445265
APWM 035	Çamaşır makinesinin ergonomik şekilde doldurulup boşaltılması için 25 cm yüksekliğinde açık baza.	11776370	59510035EU	4002516433385
APWM 036	Çamaşır makinelerinin ergonomik şekilde doldurulup boşaltılması için zemin vidası bulunmayan 30 cm yüksekliğinde kapalı baza.	11792040	59510036EU	4002516441632
APWM 900	Hav ve kaba parçaların sudan filtrenmesi için paslanmaz çelik hav filtresi kutusu.	11637370	59510045D	4002516376668

Self servis yıkama programları

Seri	Küçük Devler Performance Plus
Ürün adı	PWM 906 Self Service PWM 907 Self Service
Kumanda	M Touch Flex

Temel programlar	
Normal	◆
Beyazlar	◆
Renkliler	◆
Renkliler Hassas	
Bakımı Kolay	◆
Narinler	◆
Ekspres/mini	◆
Havlu kumaşlar	◆
Gömlükler	◆
Koyu renk çamaşırlar	◆
Kotlar	◆
Yünlü	◆
İpekli	◆
Ek durulama	◆
Kolalama	◆
Makine temizliği	◆
Pompalama/sıkma	◆
Pamuklu 60°/40°	
ECO 40-60	
Pamuklu PRO	◆
Tekstil temizlik ürünleri	
Genel tekstil temizlik ürünleri	
Mop +	
Bezler	
Bezler +	
Izgara bezleri	
Izgara bezleri +	
Su tahliyesi/Sıkma	
Spor	
Spor giysileri/Sport Indoor	◆
Spor mikrofiber	◆
Spor ayakkabıları	◆
Sert parçalar	◆
Dış giyim (Outdoor)	
Kuş tüyü	◆
Dış giyim (Outdoor)/Sport Outdoor	◆
Emprenyeleme	◆
Kuaför/Wellness	
Havlular	◆
Havlular +	◆
Önlükler	◆
Otel	
Yatak tekstili	◆
Masa tekstili	◆
Mutfak tekstili	◆
Ev tekstilleri	
Tül perdeler	◆
Perdeler	◆
Kuş tüyü yatak tekstilleri/kuş tüyü yorganlar	◆
Sentetik yatak tekstili	◆
Yastıklar	◆
Yatak örtüleri	◆

Seri	Küçük Devler Performance Plus
Ürün adı	PWM 906 Self Service PWM 907 Self Service
Kumanda	M Touch Flex

İş kıyafetleri	
Sıvı yağ/katı yağ özel/yağ kirleri	
Toz/Un özel/Un	
Yoğun yıkama/iş kıyafetleri	◆
Dezenfeksiyon RKI	
Dezenfeksiyon RKI 85° 15 dk.	
Dezenfeksiyon RKI 70° 10 dk.	
Dezenfeksiyon RKI 60° 20 dk.	
Dezenfeksiyon RKI 40° 20 dk.	
Dezenfeksiyon GB/Sluice	
Dezenfeksiyon 71°/Sluice	
Dezenfeksiyon 65°/Sluice hassas	
MRSA	
Dezenfeksiyon	
Dezenfeksiyon 85°	
Dezenfeksiyon 70°	
Dezenfeksiyon 60°	
Dezenfeksiyon 40°	
Diğer programlar	
Dezenfeksiyon 80°	
Dezenfeksiyon 75°	
Dezenfeksiyon 70°	
Dental klinik kıyafetleri 60°	
WetCare	
WetCare Hassas	
WetCare İpekli	
WetCare Yoğun	
WetCare Dezenfeksiyon	
WetCare Hijyen	
PF	
Makine Hijyeni	
Özel programlar	
Özel program 1-5	

Self servis yıkama programları

Seri	Benchmark makineler Performance
Ürün adı	PWM 511 Self Service PWM 514 Self Service PWM 520 Self Service
Kumanda	M Touch Pro

Temel programlar	
Beyazlar	◆
Renkliler	
Renkliler Yoğun	
Renkliler Eco kısa	◆
Bakımı Kolay	◆
Narinler	◆
Gömlükler	◆
Yünlü	◆
Elde yıkanabilir yünlüler	
Ek durulama	◆
Sıkma	◆
Tahliye	◆
Kolalama	◆
Makine temizliği	◆
HoReCa	
Yatak ve banyo tekstili	◆
Alezler	
Sağlık ve banyo tekstili	
Bornozlar	
Mutfak tekstili	◆
Masa tekstili	◆
Yorganlar/Perdeler	
Perdeler	◆
Tül perdeler	◆
Kuş tüyü yorganlar	◆
Sentetik yorganlar	◆
Doğal tüyden yorganlar	◆
Dezenfeksiyon	
Kemotermal dezenfeksiyon 10 dk.	◆
Kemotermal dezenfeksiyon 20 dk.	
Kemotermal dezenfeksiyon, hassas 20 dk.	
Enkontinans	
Dışkılı çamaşırlar	
Enfekte çamaşırlar	
Mop Standart	
Mop Standart + rtu	
Mop, termal dezenfeksiyon	
Mop termal dezenfeksiyon + rtu	
Mop kemotermal dezenfeksiyon 10 dk.	
Mop kemotermal dezenfeksiyon 20 dk.	
Mop kemotermal dezenfeksiyon 10 dk. + rtu	
Mop kemotermal dezenfeksiyon 20 dk. + rtu	
Mop rtu	
Yeni mop	
Paspaslar	
Çok kirli paspaslar	
Pedler	
Bezler standart	
Bezler standart + rtu	
Bezler, termal dezenfeksiyon	
Bezler termal dezenfeksiyon + rtu	
Bezler kemotermal dezenfeksiyon 10 dk.	
Bezler kemotermal dezenfeksiyon 20 dk.	
Bezler kemotermal dezenfeksiyon 10 dk. + rtu	
Bezler, kemotermal dezenfeksiyon 20 dk. + tru	
Bezler rtu	

Seri	Benchmark makineler Performance
Ürün adı	PWM 511 Self Service PWM 514 Self Service PWM 520 Self Service
Kumanda	M Touch Pro

İtfaiye	
İş kıyafeti	
İş kıyafeti emprenyeleme	
Acil durum ekibi kıyafetlerinin dezenfeksiyonu	
Acil durum ekibi kıyafetlerinin dezenfeksiyonu/ emprenyeleme	
Yıkamadan emprenyeleme	
Eldivenler	
Baretler	
Kemerler	
Maske dezenfeksiyonu	
Yoğun maske dezenfeksiyonu	
Torba sıkma	
CSA	
CSA özel	
WetCare	
WetCare Hassas	
WetCare İpekli	
WetCare Yoğun	
Dış giyim (Outdoor)	
Dış giyim (Outdoor)	◆
Yıkama/Emprenyeleme	◆
Durulama/Emprenyeleme	◆
Kaz tüyü montlar	◆
At çiftliği	
At battaniyeleri	
Yünlü at battaniyeleri	
At battaniyeleri + emprenyeleme	
Spor	
Spor giysileri	◆
Spor mikrofiber	◆
Spor ayakkabıları	◆
İş kıyafetleri	
Sıvı/katı yağ	
Toz/un	
Laundry regulation CFPP 01-04	
Sluice hassas	
Sluice	
Su geri kazanımı	
WRG temizleme	
WRG boşaltma	
Self servis	
Renkliler	◆
Renkliler Yoğun, ön yıkamalı	◆





Kurutma makineleri ve kabinleri

Küçük Devler/Evolution/Performance

PDR 507/508/507 Special

Küçük Devler/Performance Plus

PDR 908

Benchmark makineler/Performance

PDR 510/514/518/522/528/544

Benchmark makineler/Performance Plus

PDR 910/914/918/922/928/944

SlimLine/Performance

PDR 516 SL/511 SL HP

Kurutma kabinleri

DC 120 WW/Easy Dryer 1900 Extreme

Kumandalar

Kurutma makineleri

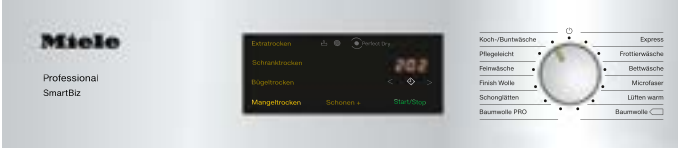

DirectSensor kumanda

- Açık metin adlandırılmış döner seçim düğmesi
- Kalan nem oranları ve süre göstergesi



M Select kumanda

- Kolay program seçimi için döner seçim düğmesi
- Panel üzerinde dilden bağımsız program sembolleri
- İlgili dilde tüm bilgilerin gösterildiği dokunmatik ekran, 29 farklı dil seçeneği



M Special kumanda

- Ekrandan doğrudan seçim ile 1 ila 4 program
- Açık metinli kullanıcı yönlendirmeli dokunmatik ekran, 29 farklı dil seçeneği seçim olanağı



M Touch Flex kumanda

- Tam dokunmatik renkli ekranla maksimum kullanım konforu
- Parmak ucuyla dokunarak veya kaydırarak kolay ve sezgisel kullanım
- Tüm bilgilerin açık metin şeklinde gösterilmesi, 31 farklı dil seçeneği

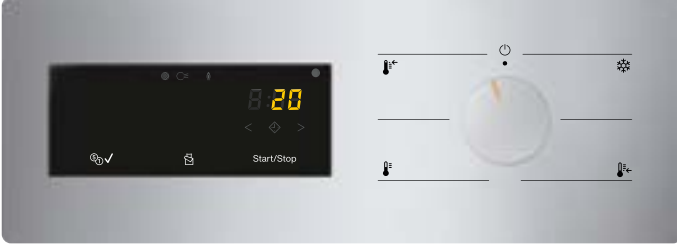

M Select COP kumanda

- Dilden bağımsız sembollere sahip döner seçim düğmesi ile kolay kullanım
- Fonksiyonlar ekrana dokunularak doğrudan seçilir ve iptal edilir.
- Geniş tekstil ürünleri için mükemmel kurutma sağlayan fanlı yorgan fonksiyonu
- Self servis uygulamalarında ödeme sistemi ile çalışmak için süre kontrolü

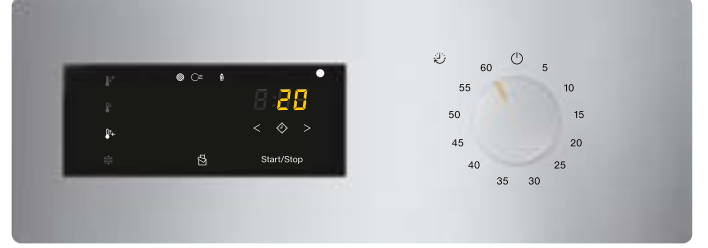

M Select TOP kumanda

- Dilden bağımsız sembollere sahip döner seçim düğmesi ile kolay kullanım
- Fonksiyonlar ekrana dokunularak doğrudan seçilir ve iptal edilir.
- Geniş tekstil ürünleri için mükemmel kurutma sağlayan fanlı yorgan fonksiyonu
- Sezgisel kullanım için sıcaklık seçimi ile süre kontrolü

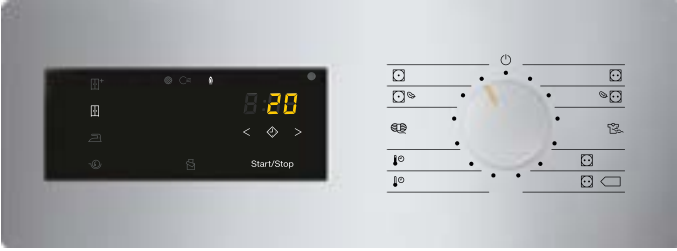

M Select ROP kumanda

- Dilden bağımsız sembollere sahip döner seçim düğmesi ile kolay kullanım
- Fonksiyonlar ekrana dokunularak doğrudan seçilir ve iptal edilir.
- En iyi kurutma sonuçları için tekstil ürününe özel programlarla kalan nem kontrolü



M Touch Pro kumanda

- Tam dokunmatik renkli ekranla maksimum kullanım konforu
- Parmak ucuyla dokunarak ve kaydırarak kolay, sezgisel kullanım
- Tüm bilgilerin açık metin şeklinde gösterilmesi
- 31 farklı dil seçeneği
- Farklı müşteri talepleri için farklı çalışma modları

Kurutma makineleri

Küçük Devler/Performance

7–8 kg dolurma kapasitesi/M Select kumanda



PERFORMANCE

Teknik veriler	PDR 507 EL	PDR 507 HP	PDR 508 EL	PDR 508 HP
Güç verileri				
Doldurma kapasitesi [kg]	7	7	8	8
Petek dokulu kazan, kazan hacmi [l]	130	130	130	130
Kurutma sistemi	Hava tahliyesi	Isı pompası*	Hava tahliyesi	Isı pompası*
Atık hava bağlantısı	DN 100	–	DN 100	–
Atık su bağlantısı DN 10	–	◆	–	◆
Donanım				
Az bakım gerektiren ısı eşanjörü filtre sistemi	–	◆	–	◆
Büyük yüzeyli filtre	◆	–	◆	–
Kabin aydınlatması	◆	◆	◆	◆
Kumanda/Programlar				
M Select	◆	◆	◆	◆
24 saate kadar gecikmeli başlatma	◆	◆	◆	◆
Verimlilik ve sürdürülebilirlik				
Enerji verimliliği sınıfı/Yoğuşma verimliliği sınıfı	C/–	A++/A	C/–	A++/A
Yıllık elektrik tüketimi (kWh)	546	212	609	236
Motor/Elektrik bağlantıları				
Fırçasız senkron motor	◆	◆	◆	◆
3 N AC 400 V 50 Hz	◆	–	◆	–
Mümkün gerilim seçenekleri				
1 N AC 230 V 50/60 Hz	◆	◆	◆	◆
3 N AC 230 V 50/60 Hz	◆	–	◆	–
Isıtma [kW]	6,14	–	6,14	–
Toplam güç [kW]	6,40	1,44	6,40	1,44
Sigorta [A]	3 x 10	1 x 10	3 x 10	1 x 10
Miele servisi tarafından ücret karşılığında 1 N AC 230 V 50 Hz değerine dönüştürülebilir.	◆	–	◆	–
Isıtma [kW]	3	–	3	–
Toplam güç [kW]	3,24	–	3,24	–
Sigorta [A]	1 x 16	–	1 x 16	–
Bağlantı seçenekleri				
LAN/Wi-Fi	◇/◆	◇/◆	◇/◆	◇/◆
XCI-Box	◇	◇	◇	◇
XCI adaptör	◇	◇	◇	◇
XKM3200-WL-PLT iletişim modülü	◇	◇	◇	◇
Ödeme sistemi	◇	◇	◇	◇
Azami yük kapasitesi	◇	–	◇	–
Ölçüler, ağırlık				
Dış ölçüler Y/G/D [mm]	850/596/717	850/596/777	850/596/717	850/596/777
Ağırlık, net [kg]	49	68,5	49	68,5
Yıkama-kurutma sütunu olarak kurulum	◇	◇	◇	◇
Dış kaplamalar, isteğe bağlı				
Beyaz üst panel, paslanmaz çelik panel, beyaz ön ve yan paneller (LW)	◆	◆	◆	◆
Paslanmaz çelik üst panel, paslanmaz çelik panel, beyaz yan paneller ve paslanmaz çelik ön panel (SST)	◇	◇	◇	◇
Program süresi				
Pamuklu dolap kurulumu programı [dk.]	37	67	42	79
Karma dokuma dolap kurulumu programı [dk.]	32	57	37	67
Test işaretleri ve semboller				
2006/42/AT Makine Emniyeti Yönetmeliği'ne uygun	◆	◆	◆	◆

EL = Elektrikli, HP = Isı pompası, LW = Lotus beyazı, emaye, SST = Paslanmaz çelik, *Florlu sera gazları içerir, hermetik kapalı; soğutucu madde türü R134a, soğutucu madde miktarı 0,61 kg, soğutucu madde sera gazı gücü: 1.430 kg CO₂ e, cihaz sera gazı gücü: 872 kg CO₂ e

Ürün adı	Dış kaplama/ön	Doldurma miktarı	Materyal numarası	Ürün numarası	EAN numarası
PDR 507 [EL]	LW	7 kg	11114850	52507352TR	4002516135821
PDR 507 [EL]	SST	7 kg	11114860	52507452TR	4002516134879
PDR 507 HP [EL]	LW	7 kg	11114810	52507151TR	4002516126928
PDR 507 HP [EL]	SST	7 kg	11114820	52507251TR	4002516126935
PDR 507 [EL MAR]	LW	7 kg	11300980	52507387MAR	4002516220053
PDR 507 HP [EL MAR]	LW	7 kg	11300970	52507188MAR	4002516246930
PDR 508 [EL]	LW	8 kg	12095420	52508352TR	4002516586456
PDR 508 HP [EL]	LW	8 kg	12095380	52508151TR	4002516586418

Aksesuarlar	Tanım	Materyal numarası	Ürün numarası	EAN numarası
APCL 001	Yıkama-kurutma sütununun güvenli kurulumu için paslanmaz çelik yıkama-kurutma bağlantısı,	11167420	59590001D	4002516142478
APCL 005	Çamaşır ve kurutma makinelerinin ergonomik şekilde doldurulup boşaltılması için 30 cm yüksekliğinde kapalı baza.	11318800	59590010D	4002516228349
APCL 011	Çamaşır ve kurutma makinelerinin ergonomik şekilde doldurulup boşaltılması için 47 cm yüksekliğinde kapalı baza.	11318830	59590013D	4002516228370
APCL 022	Çamaşır ve kurutma makinelerinin ergonomik şekilde doldurulup boşaltılması için, zemin vidası bulunmayan 30 cm yüksekliğinde kapalı baza.	11476830	59590017D	4002516305699
APCL 084	Çamaşır ve kurutma makinelerinin ergonomik şekilde doldurup boşaltılması için 15 cm yüksekliğinde açık baza.	11776560	59590084D	4002516433590
APCL 085	Çamaşır ve kurutma makinelerinin ergonomik şekilde doldurulup boşaltılması için 30 cm yüksekliğinde açık baza.	11776570	59590085D	4002516433606
APCL 087	Çamaşır ve kurutma makinelerinin ergonomik şekilde doldurulup boşaltılması için 47 cm yüksekliğinde açık baza.	11776600	59590087D	4002516433620
APCL 088	Çamaşır ve kurutma makinelerinin ergonomik şekilde doldurulup boşaltılması için 75 cm yüksekliğinde açık baza.	11776610	59590088D	4002516433637
APCL 019	Çamaşır makineleri/baca bağlantılı kurutma makinelerinin harici sistemlerle bağlantısı için montaj seti dahil iletişim kutusu.	11228520	59590006D	4002516176268
XKM 3200 WL PLT	Harici sistemler ile bağlantı oluşturmak için LAN ve Wi-Fi arayüzlü iletişim modülü.	11291940	59320001D	4002516213055
APCL 027	Isı pompalı kurutma makinesinin harici sistemlerle bağlantısı için montaj seti dahil iletişim kutusu.	11399510	59590022D	4002516265283
APCL 103	Harici ödeme sistemleri ile bağlantı oluşturmak için XCI iletişim adaptörü.	12194330	59590104D	4002516635826

APCL 001	Yıkama-kurutma sütununun güvenli kurulumu için paslanmaz çelik yıkama-kurutma bağlantısı,	11167420	59590001D	4002516142478
APCL 005	Çamaşır ve kurutma makinelerinin ergonomik şekilde doldurulup boşaltılması için 30 cm yüksekliğinde kapalı baza.	11318800	59590010D	4002516228349
APCL 011	Çamaşır ve kurutma makinelerinin ergonomik şekilde doldurulup boşaltılması için 47 cm yüksekliğinde kapalı baza.	11318830	59590013D	4002516228370
APCL 022	Çamaşır ve kurutma makinelerinin ergonomik şekilde doldurulup boşaltılması için, zemin vidası bulunmayan 30 cm yüksekliğinde kapalı baza.	11476830	59590017D	4002516305699
APCL 084	Çamaşır ve kurutma makinelerinin ergonomik şekilde doldurup boşaltılması için 15 cm yüksekliğinde açık baza.	11776560	59590084D	4002516433590
APCL 085	Çamaşır ve kurutma makinelerinin ergonomik şekilde doldurulup boşaltılması için 30 cm yüksekliğinde açık baza.	11776570	59590085D	4002516433606
APCL 087	Çamaşır ve kurutma makinelerinin ergonomik şekilde doldurulup boşaltılması için 47 cm yüksekliğinde açık baza.	11776600	59590087D	4002516433620
APCL 088	Çamaşır ve kurutma makinelerinin ergonomik şekilde doldurulup boşaltılması için 75 cm yüksekliğinde açık baza.	11776610	59590088D	4002516433637
APCL 027	Isı pompalı kurutma makinesinin harici sistemlerle bağlantısı için montaj seti dahil iletişim kutusu.	11399510	59590022D	4002516265283
XKM 3200 WL PLT	Harici sistemler ile bağlantı oluşturmak için LAN ve Wi-Fi arayüzlü iletişim modülü.	11291940	59320001D	4002516213055

Kurutma makineleri

Küçük Devler/Performance Plus

8 kg doldurma kapasite/M Touch Flex kumanda



PERFORMANCE -PLUS

Teknik veriler	PDR 908 EL	PDR 908 HP
Önden doldurmalı, kapak açıklığı ölçüsü [Ø mm]	370	370
Güç verileri		
Doldurma kapasitesi [kg]	8	8
Petek dokulu kazan, kazan hacmi [l]	130	130
Kurutma sistemi	Hava tahliyesi	Isı pompası*
Atık hava bağlantısı	DN 100	—
Atık su bağlantısı DN 10	—	◆
Donanım		
Camlı kapak	◆	◆
Az bakım gerektiren ısı eşanjörü filtre sistemi	—	◆
Büyük yüzeyli filtre	◆	—
Kabin aydınlatması	◆	◆
Kumanda/Programlar		
M Touch Flex	◆	◆
24 saate kadar gecikmeli başlatma	◆	◆
Motor/Elektrik bağlantıları		
Fırçasız senkron motor	◆	◆
1 N AC 230 V 50/60 Hz	—	◆
Mümkün gerilim seçenekleri		
3 AC 230 V 50/60 Hz	◆	—
3 N AC 400 V 50/60 Hz	◆	—
Isıtma [kW]	6,14	—
Toplam güç [kW]	6,40	1,44
Sigorta [A]	3 x 10	1 x 10
Miele servisi tarafından ücret karşılığında 1 N AC 230 V 50 Hz değerine dönüştürülebilir	◆	—
Isıtma [kW]	2,99	—
Toplam güç [kW]	3,24	—
Sigorta [A]	1 x 16	—
Bağlantı seçenekleri		
LAN/Wi-Fi	◇/◆	◇/◆
XCI-Box	◇	◇
XCI adaptör	◇	◇
XKM3200-WL-PLT iletişim modülü	◇	◇
Ödeme sistemi	◇	◇
Azami yük kapasitesi	◇	—
Ölçüler, ağırlık		
Dış ölçüler Y/G/D [mm]	850/596/717	850/596/777
Ağırlık, net [kg]	51,5	71
Yıkama-kurutma sütunu olarak kurulum	◆	◆
Dış kaplamalar, isteğe bağlı		
Paslanmaz çelik üst panel, paslanmaz çelik panel, beyaz ön ve yan paneller (LW)	◆	◆
Paslanmaz çelik üst panel, paslanmaz çelik panel, beyaz yan paneller ve paslanmaz çelik ön panel (SST)	◆	◆
Program süresi		
Pamuklu/karma dokuma dolap kurulumu programı [dk.]	42/37	79/67
Test işaretleri ve semboller		
2006/42/AT Makine Emniyeti Yönetmeliği'ne uygun	◆	◆

Ürün adı	Dış kaplama/ön	Doldurma miktarı	Materyal numarası	Ürün numarası	EAN numarası
PDR 908 [EL]	LW	8 kg	11114900	52908352TR	4002516126584
PDR 908 [EL]	SST	8 kg	11114910	52908452TR	4002516126591
PDR 908 [EL MAR 3 AC 230 V 50–60 Hz]	LW	8 kg	11250990	52908386MAR	4002516195498
PDR 908 [EL MAR 3 AC 400–480 V 50–60 Hz]	LW	8 kg	11250960	52908387MAR	4002516227953
PDR 908 [EL MAR 3 N 400 V 50–60 Hz]	LW	8 kg	11251040	52908382MAR	4002516218456
PDR 908 [EL MAR 2 AC 208–240 V 60 Hz]	SST	8 kg	11251140	52908489MAR	4002516216896
PDR 908 [EL MAR 3 AC 230 V 50–60 Hz]	SST	8 kg	11251000	52908486MAR	4002516227762
PDR 908 [EL MAR 3 AC 400–480 V 50–60 Hz]	SST	8 kg	11250970	52908487MAR	4002516227311
PDR 908 [EL MAR 3 N 400 V 50–60 Hz]	SST	8 kg	11251050	52908482MAR	4002516218463
PDR 908 HP [EL]	LW	8 kg	11114880	52908151TR	4002516126898
PDR 908 HP [EL]	SST	8 kg	11114890	52908251TR	4002516126751
PDR 908 [HP MAR 1 N AC 230 V 50 Hz]	LW	8 kg	11251200	52908181MAR	4002516218449
PDR 908 [HP MAR 1 N AC 230 V 60 Hz]	LW	8 kg	11251180	52908188MAR	4002516218258
PDR 908 [HP MAR 1 N AC 230 V 50 Hz]	SST	8 kg	11251210	52908281MAR	4002516218715
PDR 908 [HP MAR 1 N AC 230 V 60 Hz]	SST	8 kg	11251190	52908288MAR	4002516218432
PDR 908 [HP MAR 2 AC 208–240 V 60 Hz]	SST	8 kg	11251250	52908289MAR	4002516218807
Aksesuarlar	Tanım		Materyal numarası	Ürün numarası	EAN numarası
APCL 001	Yıkama-kurutma sütununun güvenli kurulumu için paslanmaz çelik yıkama-kurutma bağlantısı,		11167420	59590001D	4002516142478
APCL 005	Çamaşır ve kurutma makinelerinin ergonomik şekilde doldurulup boşaltılması için 30 cm yüksekliğinde kapalı baza.		11318800	59590010D	4002516228349
APCL 011	Çamaşır ve kurutma makinelerinin ergonomik şekilde doldurulup boşaltılması için 47 cm yüksekliğinde kapalı baza.		11318830	59590013D	4002516228370
APCL 022	Çamaşır ve kurutma makinelerinin ergonomik şekilde doldurulup boşaltılması için, zemin vidası bulunmayan 30 cm yüksekliğinde kapalı baza.		11476830	59590017D	4002516305699
APCL 084	Çamaşır ve kurutma makinelerinin ergonomik şekilde doldurup boşaltılması için 15 cm yüksekliğinde açık baza.		11776560	59590084D	4002516433590
APCL 085	Çamaşır ve kurutma makinelerinin ergonomik şekilde doldurulup boşaltılması için 30 cm yüksekliğinde açık baza.		11776570	59590085D	4002516433606
APCL 087	Çamaşır ve kurutma makinelerinin ergonomik şekilde doldurulup boşaltılması için 47 cm yüksekliğinde açık baza.		11776600	59590087D	4002516433620
APCL 088	Çamaşır ve kurutma makinelerinin ergonomik şekilde doldurulup boşaltılması için 75 cm yüksekliğinde açık baza.		11776610	59590088D	4002516433637
APCL 019	Çamaşır makineleri/baca bağlantılı kurutma makinelerinin harici sistemlerle bağlantısı için montaj seti dahil iletişim kutusu.		11228520	59590006D	4002516176268
APCL 103	Harici ödeme sistemleri ile bağlantı oluşturmak için XCI iletişim adaptörü.		12194330	59590104D	4002516635826
APCL 027	Isı pompalı kurutma makinesinin harici sistemlerle bağlantısı için montaj seti dahil iletişim kutusu.		11399510	59590022D	4002516265283
XKM 3200 WL PLT	Harici sistemler ile bağlantı oluşturmak için LAN ve Wi-Fi arayüzlü iletişim modülü.		11291940	59320001D	4002516213055

Soldaki tablo ile ilgili açıklamalar

EL = Elektrikli, HP = Isı pompası, LW = Lotus beyazı, emaye, SST = Paslanmaz çelik, *Florlu sera gazları içerir, hermetik kapalı; soğutucu madde türü R134a, soğutucu madde miktarı 0,61 kg, soğutucu madde sera gazı gücü: 1.430 kg CO₂ e, cihaz sera gazı gücü: 872 kg CO₂ e,

Kurutma makinesi ROP/TOP/COP

Benchmark makineler/Performance

10 kg doldurma kapasitesi/M Select ROP/TOP/COP kumanda



PERFORMANCE

Teknik veriler/Tip	PDR 510 ROP/TOP/COP
Kazan hacmi [l]	180
Doldurma miktarı [kg], doluluk oranı 1:18	10
Doldurma miktarı [kg], doluluk oranı 1:22,5	8
Petek dokulu kazan	◆
Kumanda/Programlar:	
M Select COP	◆
M Select TOP	◆
M Select ROP	◆
Kurutma sistemi	
Süre kontrolü	◆
Kalan nem kontrolü	Sadece ROP
Tip: Önden doldurmalı, kapak açıklığı ölçüsü [ø mm]	440
Elektrik bağlantısı (elektrikli ısıtma)	
3 N AC 380–415 V 50/60 Hz	8,2 kW/3 x 16 A
Isıtma, opsiyonel:	
Elektrikli (EL)	EL
Hava çekişi/hava tahliyesi [DN]	161/150
Bağlantı seçeneği	
Connector Box	◇
LAN/Wi-Fi	◇/◆
XKM3200-WL-PLT iletişim modülü	◇
Ödeme sistemi	◇
Azami yük kapasitesi	◇
Ölçüler/Ağırlık (elektrikli ısıtma)	
Dış ölçüler Y/G/D [mm]	1.020/700/763
Ağırlık [kg]	72
İsteğe bağlı dış kaplama	
Gri yan ve ön panel/üst panel, galvanizli arka panel	◆

Ürün adı	Dış kaplama/ön	Doldurma miktarı	Materyal numarası	Ürün numarası	EAN numarası
PDR 510 ROP [EL]	IG	10 kg	11924260	52510001EU	4002516491835
PDR 510 ROP [EL]	IG	10 kg	11924490	52510003EU	4002516491903
PDR 510 TOP [EL]	IG	10 kg	11927680	52510004EU	4002516494324
PDR 510 TOP [EL]	SST	10 kg	11927690	52510005EU	4002516494331
PDR 510 COP [EL]	IG	10 kg	11924250	52510006EU	4002516491828
Aksesuarlar	Tanım		Materyal numarası	Ürün numarası	EAN numarası
APDR 001	9–10 kg kurutma makinesinin harici sistemlerle bağlantısı için montaj seti dahil iletişim kutusu.		11763250	59520001EU	4002516429456
XKM 3200 WL PLT	Harici sistemler ile bağlantı oluşturmak için LAN ve Wi-Fi arayüzlü iletişim modülü.		11291940	59320001D	4002516213055
APCL 054	Çamaşır ve kurutma makinelerinin ergonomik şekilde doldurup boşaltılması için 30 cm yüksekliğinde kapalı baza.		11792160	59590054EU	4002516441700
APCL 057	Çamaşır ve kurutma makinelerinin ergonomik şekilde doldurulup boşaltılması için, zemin vidası bulunmayan 30 cm yüksekliğinde kapalı baza.		11792190	59590057EU	4002516441731
APCL 055	Çamaşır ve kurutma makinelerinin ergonomik şekilde doldurulup boşaltılması için 30 cm yüksekliğinde açık baza.		11792170	59590055EU	4002516441717

Kurutma makinesi ROP/TOP/COP

Benchmark makineler/Performance

14, 18 ve 22 kg doldurma kapasitesi/M Select ROP/TOP/COP kumanda



PERFORMANCE

Teknik veriler/Tip	PDR 514 ROP/TOP/COP	PDR 518 ROP/TOP/COP	PDR 522 ROP/TOP
Kazan hacmi [l]	250	325	400
Doldurma miktarı [kg], doluluk oranı 1:18	14	18	22
Doldurma miktarı [kg], doluluk oranı 1:25	10	13	16
Petek dokulu kazan	◆	◆	◆
Kumanda/Programlar:			
M Select COP	◆	◆	–
M Select TOP	◆	◆	◆
M Select ROP	◆	◆	◆
Kurutma sistemi			
Baca bağlantılı/baca bağlantısız kurutma sistemi (Air Recycling)	◆	◆	◆
Baca bağlantılı/baca bağlantısız kurutma sistemi, hava kapaklı (Air Recycling Plus)	–	–	–
Dinamik baca bağlantılı/baca bağlantısız kurutma sistemi, hava kapaklı (Air Recycling Flex)	–	–	–
Süre kontrolü	◆	◆	◆
Kalan nem kontrolü	Sadece ROP için	Sadece ROP için	Sadece ROP için
Tip: Önden doldurmalı, kapak açıklığı ölçüsü [ø mm]	520	520	520
Elektrik bağlantısı (elektrikli ısıtma)			
3 N AC 380–415 V 50/60 Hz	14,10 kW/3 x 25 A	18,60 kW/3 x 35 A	23,50 kW/3 x 50 A
Isıtma gücü [kW]	13,5	18,0	22,5
Düşürülebildiği değer [kW]	9	9/13,5	9/13,5/18
Isıtma, opsiyonel:			
Elektrikli (EL), gazlı (G), buharlı (SI), sıcak su (HW)	TOP: EL, G ROP: EL, G COP: EL, G	TOP: EL, G, HW ROP: EL, G, HW, SI COP: EL, G	TOP: EL, G ROP: EL, G, HW, SI
Hava çekişi/hava tahliyesi [DN]	161/150	161/150	161/150
Bağlantı seçeneği			
Connector Box	◇	◇	◇
LAN/Wi-Fi	◇/◆	◇/◆	◇/◆
XKM3200-WL-PLT iletişim modülü	◇	◇	◇
Ödeme sistemi	◇	◇	◇
Azami yük kapaması	◇	◇	◇
Ölçüler/Ağırlık (elektrikli ısıtma)			
Dış ölçüler Y/G/D [mm]	1.400/906/852	1.400/906/1.035	1.400/906/1.162
Ağırlık [kg]	160,4	173,5	198,9
İsteğe bağlı dış kaplama			
Gri yan ve ön panel/üst panel, galvanizli arka panel	◆	◆	◆
Paslanmaz çelik ön panel, gri yan panel ve üst panel, galvanizli arka panel	◇	◇	◇

Ürün adı	Dış kaplama/ön	Doldurma miktar	Materyal numarası	Ürün numarası	EAN numarası
PDR 514 ROP [EL]	IG	14 kg	11717820	52514006EU	4002516408642
PDR 514 ROP [EL]	SST	14 kg	11795930	52514012EU	4002516443650
PDR 514 ROP [G]	IG	14 kg	11717810	52514009EU	4002516408635
PDR 514 TOP [EL]	IG	14 kg	11717750	52514001EU	4002516408598
PDR 514 TOP [EL]	SST	14 kg	11795500	52514002EU	4002516443223
PDR 514 TOP [G]	IG	14 kg	11717770	52514004EU	4002516408604
PDR 514 COP [EL]	IG	14 kg	11717780	52514005EU	4002516408611
PDR 514 COP [G]	IG	14 kg	11717800	52514007EU	4002516408628
PDR 514 COP [G]	SST	14 kg	11795510	52514008EU	4002516443247
PDR 518 ROP [EL]	IG	18 kg	11717990	52518004EU	4002516408802
PDR 518 ROP [EL]	IG	18 kg	11717860	52518006EU	4002516408680
PDR 518 ROP [EL]	SST	18 kg	11901210	52518007EU	4002516473275
PDR 518 ROP [G]	IG	18 kg	11717930	52518012EU	4002516408758
PDR 518 ROP [HW]	IG	13 kg	11718040	52518013EU	4002516408857
PDR 518 ROP [SI]	IG	18 kg	11718050	52518010EU	4002516408864
PDR 518 TOP [EL]	IG	18 kg	11717840	52518001EU	4002516408666
PDR 518 TOP [EL]	SST	18 kg	11795540	52518002EU	4002516443285
PDR 518 TOP [G]	IG	18 kg	11717910	52518005EU	4002516408734
PDR 518 TOP [HW]	IG	13 kg	11718030	52518003EU	4002516408840
PDR 518 COP [EL]	IG	18 kg	11717850	52518014EU	4002516408673
PDR 518 COP [G]	SST	18 kg	11795550	52518009EU	4002516443292
PDR 518 COP [G]	IG	18 kg	11717920	52518008EU	4002516408741
PDR 522 ROP [EL]	IG	22 kg	11795610	52522008EU	4002516443476
PDR 522 ROP [EL]	IG	22 kg	11718300	52522012EU	4002516409205
PDR 522 ROP [EL]	SST	22 kg	11717890	52522005EU	4002516408710
PDR 522 ROP [G]	IG	22 kg	11717960	52522006EU	4002516408789
PDR 522 ROP [HW]	IG	16 kg	11718210	52522011EU	4002516409113
PDR 522 ROP [SI]	IG	22 kg	11718200	52522007EU	4002516408505
PDR 522 TOP [EL]	IG	22 kg	11717880	52522001EU	4002516408703
PDR 522 TOP [EL]	SST	22 kg	11795600	52522002EU	4002516443469
PDR 522 TOP [G]	IG	22 kg	11717950	52522003EU	4002516408772
Aksesuarlar	Tanım		Materyal numarası	Ürün numarası	EAN numarası
APDR 002	14-44 kg kurutma makinesinin harici sistemlerle bağlantısı için montaj seti dahil iletişim kutusu.		11763260	59520002EU	4002516429463
XKM 3200 WL PLT	Harici sistemler ile bağlantı oluşturmak için LAN ve Wi-Fi arayüzlü iletişim modülü.		11291940	59320001D	4002516213055
APCL 098	Atık hava gürültüsünün azaltılması için susturucu.		11901040	59590098EU	4002516505228
APDR 002	14-44 kg kurutma makinesinin harici sistemlerle bağlantısı için montaj seti dahil iletişim kutusu.		11763260	59520002EU	4002516429463
XKM 3200 WL PLT	Harici sistemler ile bağlantı oluşturmak için LAN ve Wi-Fi arayüzlü iletişim modülü.		11291940	59320001D	4002516213055
APCL 098	Atık hava gürültüsünün azaltılması için susturucu.		11901040	59590098EU	4002516505228
APDR 018	Sıcak su vanası, 100 cm'lik 2 adet zırlık hortum ve 2 daraltma parçasından oluşan H2O kurutma makinesi kurulum kit.		11933280	59520018EU	4002516497592
APCL 091	Buhar beslemesi kontrolü için elektrikli buhar valfi 1/2".		11935010	59590091D	4002516502166
APDR 002	14-44 kg kurutma makinesinin harici sistemlerle bağlantısı için montaj seti dahil iletişim kutusu.		11763260	59520002EU	4002516429463
XKM 3200 WL PLT	Harici sistemler ile bağlantı oluşturmak için LAN ve Wi-Fi arayüzlü iletişim modülü.		11291940	59320001D	4002516213055
APDR 003	Kurutma makinesinin ergonomik şekilde doldurulup boşaltılması için 13 cm yüksekliğinde kapalı baza.		11792050	59520003EU	4002516441649
APDR 004	Kurutma makinesinin ergonomik şekilde doldurulup boşaltılması için 13 cm yüksekliğinde kapalı baza.		11792060	59520004EU	4002516441656

Kurutma makinesi ROP

Benchmark makineler/Performance

28 ve 44 kg doldurma kapasitesi/M Select ROP kumanda



PERFORMANCE

Teknik veriler/Tip	PDR 528 ROP	PDR 544 ROP
Kazan hacmi [l]	500	800
Doldurma miktarı [kg], doluluk oranı 1:18	28	44
Doldurma miktarı [kg], doluluk oranı 1:25	20	32
Petek dokulu kazan	◆	◆
Kumanda/Programlar:		
M Select ROP	◆	◆
Kurutma sistemi		
Baca bağlantılı/baca bağlantısız kurutma sistemi (Air Recycling)	◆	◆
Baca bağlantılı/baca bağlantısız kurutma sistemi, hava kapaklı (Air Recycling Plus)	–	–
Dinamik baca bağlantılı/baca bağlantısız kurutma sistemi, hava kapaklı (Air Recycling Flex)	–	–
Süre kontrolü	–	–
Kalan nem kontrolü		
Tip: Önden doldurmalı, kapak açıklığı ölçüsü [ø mm]	520	520
Elektrik bağlantısı (elektrikli ısıtma)		
3 N AC 380–415 V 50/60 Hz	28,20 kW/3 x 50 A	37,70 kW/3 x 63 A
Isıtma gücü [kW]	27	36
Düşürülebildiği değer [kW]	9/13,5/18/22,5	9/13,5/18/22,5/27/31,5
Isıtma, opsiyonel:		
Elektrikli (EL), gazlı (G), buharlı (SI), sıcak su (HW)	EL, G, HW, SI	EL, G, HW, SI
Hava çekişi/hava tahliyesi [DN]	161/150	161/150
Bağlantı seçeneği		
Connector Box	◇	◇
LAN/Wi-Fi	◇/◆	◇/◆
XKM3200-WL-PLT iletişim modülü	◇	◇
Ödeme sistemi	◇	◇
Azami yük kapaması	◇	◇
Ölçüler/Ağırlık (elektrikli ısıtma)		
Dış ölçüler Y/G/D [mm]	1.640/1.206/1.019	1.640/1.206/1.368
Ağırlık [kg]	243,3	243,3
İsteğe bağlı dış kaplama		
Gri yan ve ön panel/üst panel, galvanizli arka panel	◆	◆
Paslanmaz çelik ön panel, gri yan panel ve üst panel, galvanizli arka panel	◇	◇

Ürün adı	Dış kaplama/ön	Doldurma miktarı	Materyal numarası	Ürün numarası	EAN numarası
PDR 528 ROP [EL]	IG	28 kg	11718340	52528001EU	4002516409243
PDR 528 ROP [EL]	SST	28 kg	11795780	52528005EU	4002516443537
PDR 528 ROP [G]	IG	28 kg	11718600	52528003EU	4002516409373
PDR 528 ROP [HW]	IG	20 kg	11718250	52528006EU	4002516409151
PDR 528 ROP [SI]	IG	28 kg	11718240	52528004EU	4002516409144
PDR 544 ROP [EL]	IG	44 kg	11718350	52544001EU	4002516409250
PDR 544 ROP [EL]	SST	44 kg	11795830	52544005EU	4002516443582
PDR 544 ROP [G]	IG	44 kg	11718450	52544003EU	4002516409328
PDR 544 ROP [HW]	IG	32 kg	11718370	52544006EU	4002516409274
PDR 544 ROP [SI]	IG	44 kg	11718360	52544004EU	4002516409267

Aksesuarlar	Tanım	Materyal numarası	Ürün numarası	EAN numarası
APCL 091	Buhar beslemesi kontrolü için elektrikli buhar valfi 1/2".	11935010	59590091D	4002516502166
APDR 018	Sıcak su vanası, 100 cm'lik 2 adet zırlı hortum ve 2 daraltma parçasından oluşan H2O kurutma makinesi kurulum kiti.	11933280	59520018EU	4002516497592
APDR 002	14-44 kg kurutma makinesinin harici sistemlerle bağlantısı için montaj seti dahil iletişim kutusu.	11763260	59520002EU	4002516429463
XKM 3200 WL PLT	Harici sistemler ile bağlantı oluşturmak için LAN ve Wi-Fi arayüzlü iletişim modülü.	11291940	59320001D	4002516213055
APCL 098	Atık hava gürtüsünün azaltılması için susturucu.	11901040	59590098EU	4002516505228

Kurutma makineleri

Benchmark makineler/Performance Plus
10 kg doldurma kapasitesi/M Touch Pro kumanda



PERFORMANCE PLUS

Teknik veriler/Tip	PDR 910
Kazan hacmi [l]	180
Doldurma miktarı [kg], doluluk oranı 1:18	10
Doldurma miktarı [kg], doluluk oranı 1:22,5	8
Petek dokulu kazan	◆
Kumanda/Programlar:	
M Touch Pro	◆
Kurutma sistemi	
Süre kontrolü	◆
Kalan nem kontrolü	◆
Tip: Önden doldurmalı, kapak açıklığı ölçüsü [ø mm]	520
Elektrik bağlantısı (elektrikli ısıtma)	
3 N AC 380–415 V 50/60 Hz	8,2 kW/3 x 16 A
Isıtma, opsiyonel:	
Elektrikli (EL), gazlı (G)	EL, G
Hava çekişi/hava tahliyesi [DN]	161/150
Bağlantı seçeneği	
Connector Box	◇
LAN/Wi-Fi	◇/◆
XKM3200-WL-PLT iletişim modülü	◇
Ödeme sistemi	◇
Azami yük kapasitesi	◇
Ölçüler/Ağırlık (elektrikli ısıtma)	
Dış ölçüler Y/G/D [mm]	1.020/700/763
Ağırlık [kg]	72
İsteğe bağlı dış kaplama	
Gri yan ve ön panel/üst panel, galvanizli arka panel	◆
Paslanmaz çelik ön panel, gri yan panel ve üst panel, galvanizli arka panel	◆
Beyaz ön panel/yan panel, galvanizli arka panel	◆
Test işaretleri ve semboller	
2006/42/AT Makine Emniyeti Yönetmeliği'ne uygun	◆

Ürün adı	Dış kaplama/ön	Doldurma miktarı	Materyal numarası	Ürün numarası	EAN numarası
PDR 910 [EL]	IG	10 kg	11924470	52910006EU	4002516491880
PDR 910 [EL]	LW	10 kg	11924590	52910009EU	4002516491989
PDR 910 [EL]	SST	10 kg	11924400	52910001EU	4002516491859
PDR 910 [EL]	SST	10 kg	11924560	52910007EU	4002516491965
PDR 910 [G]	LW	10 kg	11924600	52910011EU	4002516491996
PDR 910 [G]	SST	10 kg	11924460	52910005EU	4002516491873

Aksesuarlar	Tanım	Materyal numarası	Ürün numarası	EAN numarası
APCL 057	Çamaşır ve kurutma makinelerinin ergonomik şekilde doldurulup boşaltılması için, zemin vidası bulunmayan 30 cm yüksekliğinde kapalı baza.	11792190	59590057EU	4002516441731
APCL 054	Çamaşır ve kurutma makinelerinin ergonomik şekilde doldurulup boşaltılması için 30 cm yüksekliğinde kapalı baza.	11792160	59590054EU	4002516441700
APCL 055	Çamaşır ve kurutma makinelerinin ergonomik şekilde doldurulup boşaltılması için 30 cm yüksekliğinde açık baza.	11792170	59590055EU	4002516441717
APDR 001	9–10 kg kurutma makinesinin harici sistemlerle bağlantısı için montaj seti dahil iletişim kutusu.	11763250	59520001EU	4002516429456
XKM 3200 WL PLT	Harici sistemler ile bağlantı oluşturmak için LAN ve Wi-Fi arayüzlü iletişim modülü.	11291940	59320001D	4002516213055

Kurutma makineleri

Benchmark makineler/Kumanda/M Touch Pro

14, 18 ve 22 kg doldurma kapasitesi/M Touch Pro kumanda



PERFORMANCE PLUS

Teknik veriler/Tip	PDR 914	PDR 918	PDR 922
Kazan hacmi [l]	250	325	400
Doldurma miktarı [kg], doluluk oranı 1:18	14	18	22
Doldurma miktarı [kg], doluluk oranı 1:25	10	13	16
Petek dokulu kazan	◆	◆	◆
Kumanda/Programlar:			
M Touch Pro	◆	◆	◆
Kurutma sistemi			
Baca bağlantılı/baca bağlantısız kurutma sistemi (Air Recycling)	—	—	—
Baca bağlantılı/baca bağlantısız kurutma sistemi, hava kapaklı (Air Recycling Plus)	—	—	—
Dinamik baca bağlantılı/baca bağlantısız kurutma sistemi, hava kapaklı (Air Recycling Flex)	◆	◆	◆
Süre kontrolü	◆	◆	◆
Kalan nem kontrolü	◆	◆	◆
Tip: Önden doldurulmalı, kapak açıklığı ölçüsü [ø mm]	520	520	520
Elektrik bağlantısı (elektrikli ısıtma)			
3 N AC 380—415 V 50/60 Hz	14,10 kW/3 x 25 A	18,60 kW/3 x 35 A	23,50 kW/3 x 50 A
Isıtma gücü [kW]	13,5	18	22,5
Düşürülebildiği değer [kW]	9	9/13,5	9/13,5/18
Isıtma, opsiyonel:			
Elektrikli (EL), gazlı (G), buharlı (SI), sıcak su (HW)	EL, G	EL, G, HW, SI	EL, G, HW, SI
Hava çekişi/hava tahliyesi [DN]	161/150	161/150	161/150
Bağlantı seçeneği			
Connector Box	◇	◇	◇
LAN/Wi-Fi	◇/◆	◇/◆	◇/◆
XKM3200-WL-PLT iletişim modülü	◇	◇	◇
Ödeme sistemi	◇	◇	◇
Azami yük kapasitesi	◇	◇	◇
Ölçüler/Ağırlık (elektrikli ısıtma)			
Dış ölçüler Y/G/D [mm]	1.400/906/852	1.400/906/1.035	1.400/906/1.162
Ağırlık [kg]	160,4	173,5	198,9
İsteğe bağlı dış kaplama			
Gri yan ve ön panel/üst panel, galvanizli arka panel	◆	◆	◆
Paslanmaz çelik ön panel, gri yan panel ve üst panel, galvanizli arka panel	◆	◆	◆
Test işaretleri ve semboller			
2006/42/AT Makine Emniyeti Yönetmeliği'ne uygun	◆	◆	◆

Ürün adı	Dış kaplama/ön	Doldurma miktarı	Materyal numarası	Ürün numarası	EAN numarası
PDR 914 [EL]	IG	14 kg	11717830	52914001EU	4002516408659
PDR 914 [EL]	IG	14 kg	11717980	52914004EU	4002516408796
PDR 914 [EL]	SST	14 kg	11795520	52914002EU	4002516443254
PDR 914 [EL]	SST	14 kg	11901220	52914006EU	4002516473282
PDR 914 [G]	IG	14 kg	11717900	52914005EU	4002516408727
PDR 914 [G]	SST	14 kg	11795530	52914003EU	4002516443261
PDR 918 [EL]	IG	18 kg	11717870	52918001EU	4002516408697
PDR 918 [EL]	IG	18 kg	11718000	52918003EU	4002516408819
PDR 918 [EL]	SST	18 kg	11795560	52918002EU	4002516443308
PDR 918 [EL]	SST	18 kg	11901250	52918006EU	4002516473299
PDR 918 [G]	IG	18 kg	11717940	52918004EU	4002516408765
PDR 918 [G]	SST	18 kg	11795590	52918022EU	4002516443452
PDR 918 [HW]	IG	13 kg	11718060	52918009EU	4002516408871
PDR 918 [HW]	SST	13 kg	11795570	52918010EU	4002516443414
PDR 918 [SI]	IG	18 kg	11718070	52918011EU	4002516408888
PDR 918 [SI]	SST	18 kg	11795580	52918012EU	4002516443438
PDR 922 [EL]	IG	22 kg	11718320	52922001EU	4002516409229
PDR 922 [EL]	IG	22 kg	11718280	52922004EU	4002516409182
PDR 922 [EL]	SST	22 kg	11795620	52922002EU	4002516443483
PDR 922 [EL]	SST	22 kg	11901270	52922014EU	4002516473411
PDR 922 [G]	IG	22 kg	11718590	52922003EU	4002516409366
PDR 922 [G]	SST	22 kg	11795670	52922015EU	4002516443506
PDR 922 [HW]	IG	16 kg	11718230	52922005EU	4002516409137
PDR 922 [HW]	SST	16 kg	11795770	52922016EU	4002516443520
PDR 922 [SI]	IG	22 kg	11718220	52922017EU	4002516409120
PDR 922 [SI]	SST	22 kg	11795700	52922013EU	4002516443513
Aksesuarlar	Tanım		Materyal numarası	Ürün numarası	EAN numarası
APCL 091	Buhar beslemesi kontrolü için elektrikli buhar valfi 1/2".		11935010	59590091D	4002516502166
APDR 018	Sıcak su vanası, 100 cm'lik 2 adet zırlı hortum ve 2 daraltma parçasından oluşan H2O kurutma makinesi kurulum kiti.		11933280	59520018EU	4002516497592
APDR 002	14–44 kg kurutma makinesinin harici sistemlerle bağlantısı için montaj seti dahil iletişim kutusu.		11763260	59520002EU	4002516429463
XKM 3200 WL PLT	Harici sistemler ile bağlantı oluşturmak için LAN ve Wi-Fi arayüzlü iletişim modülü.		11291940	59320001D	4002516213055
APCL 098	Atık hava gürültüsünün azaltılması için susturucu.		11901040	59590098EU	4002516505228
APDR 003	Kurutma makinesinin ergonomik şekilde doldurulup boşaltılması için 13 cm yüksekliğinde kapalı baza.		11792050	59520003EU	4002516441649
APDR 004	Kurutma makinesinin ergonomik şekilde doldurulup boşaltılması için 13 cm yüksekliğinde kapalı baza.		11792060	59520004EU	4002516441656

Kurutma makineleri

Benchmark makineler/M Touch Pro kumanda

28 ve 44 kg doldurma kapasitesi /M Touch Pro kumanda



PERFORMANCE PLUS

Teknik veriler/Tip	PDR 928	PDR 944
Kazan hacmi [l]	500	800
Doldurma miktarı [kg], doluluk oranı 1:18	28	44
Doldurma miktarı [kg], doluluk oranı 1:25	20	32
Petek dokulu kazan	◆	◆
Kumanda/Programlar:		
M Touch Pro	◆	◆
Kurutma sistemi		
Baca bağlantılı/baca bağlantısız kurutma sistemi (Air Recycling)	–	–
Baca bağlantılı/baca bağlantısız kurutma sistemi, hava kapaklı (Air Recycling Plus)	–	–
Dinamik baca bağlantılı/baca bağlantısız kurutma sistemi, hava kapaklı (Air Recycling Flex)	◆	◆
Süre kontrolü	◆	◆
Kalan nem kontrolü	◆	◆
Tip: Önden doldurmalı, kapak açıklığı ölçüsü [ø mm]	520	520
Elektrik bağlantısı (elektrikli ısıtma)		
3 N AC 380–415 V 50/60 Hz	28,20 kW/3 x 50 A	37,70 kW/3 x 63 A
Isıtma gücü [kW]	27	36
Düşürülebildiği değer [kW]	9/13,5/18/22,5	9/13,5/18/22,5/27/31,5
Isıtma, opsiyonel:		
Elektrikli (EL), gazlı (G), buharlı (SI), sıcak su (HW)	EL, G, HW, SI	EL, G, HW, SI
Hava çekişi/hava tahliyesi [DN]	161/150	161/150
Bağlantı seçeneği		
Connector Box	◇	◇
LAN/Wi-Fi	◇/◆	◇/◆
XKM3200-WL-PLT iletişim modülü	◇	◇
Ödeme sistemi	◇	◇
Azami yük kapaması	◇	◇
Ölçüler/Ağırlık (elektrikli ısıtma)		
Dış ölçüler Y/G/D [mm]	1.640/1.206/1.019	1.640/1.206/1.368
Ağırlık [kg]	243,3	243,3
İsteğe bağlı dış kaplama		
Gri yan ve ön panel/üst panel, galvanizli arka panel	◆	◆
Paslanmaz çelik ön panel, gri yan panel ve üst panel, galvanizli arka panel	◆	◆
Test işaretleri ve semboller		
2006/42/AT Makine Emniyeti Yönetmeliği'ne uygun	◆	◆

Ürün adı	Dış kaplama/ön	Doldurma miktarı	Materyal numarası	Ürün numarası	EAN numarası
PDR 928 [EL]	IG	28 kg	11718330	52928001EU	4002516409236
PDR 928 [EL]	SST	28 kg	11795790	52928002EU	4002516443544
PDR 928 [EL]	IG	28 kg	11718310	52928003EU	4002516409212
PDR 928 [EL]	SST	28 kg	11901280	52928015EU	4002516473428
PDR 928 [G]	IG	28 kg	11718610	52928004EU	4002516409380
PDR 928 [G]	SST	28 kg	11795800	52928006EU	4002516443551
PDR 928 [HW]	IG	20 kg	11718270	52928007EU	4002516409175
PDR 928 [HW]	SST	20 kg	11795820	52928014EU	4002516443575
PDR 928 [SI]	IG	28 kg	11718260	52928005EU	4002516409168
PDR 928 [SI]	SST	28 kg	11795810	52928016EU	4002516443568
PDR 944 [EL]	IG	44 kg	11718380	52944001EU	4002516409281
PDR 944 [EL]	IG	44 kg	11718290	52944002EU	4002516409199
PDR 944 [EL]	SST	44 kg	11795840	52944015EU	4002516443599
PDR 944 [EL]	SST	44 kg	11901290	52944019EU	4002516473435
PDR 944 [G]	IG	44 kg	11718460	52944003EU	4002516409335
PDR 944 [G]	SST	44 kg	11795850	52944016EU	4002516443605
PDR 944 [HW]	IG	32 kg	11718400	52944006EU	4002516409304
PDR 944 [HW]	SST	32 kg	11795870	52944017EU	4002516443629
PDR 944 [SI]	IG	44 kg	11718390	52944004EU	4002516409298
PDR 944 [SI]	SST	44 kg	11795860	52944005EU	4002516443612
Aksesuarlar	Tanım		Materyal numarası	Ürün numarası	EAN numarası
APCL 091	Buhar beslemesi kontrolü için elektrikli buhar valfi 1/2".		11935010	59590091D	4002516502166
APDR 018	Sıcak su vanası, 100 cm'lik 2 adet zırlı hortum ve 2 daraltma parçasından oluşan H2O kurutma makinesi kurulum kiti.		11933280	59520018EU	4002516497592
APDR 002	14-44 kg kurutma makinesinin harici sistemlerle bağlantısı için montaj seti dahil iletişim kutusu.		11763260	59520002EU	4002516429463
XKM 3200 WL PLT	Harici sistemler ile bağlantı oluşturmak için LAN ve Wi-Fi arayüzlü iletişim modülü.		11291940	59320001D	4002516213055
APCL 092	Buhar beslemesi kontrolü için pnömatik buhar valfi 1/2'.		11935060	59590092D	4002516502203
APCL 098	Atık hava gürültüsünün azaltılması için susturucu.		11901040	59590098EU	4002516505228

Isı pompalı kurutma makinesi

Benchmark makineler/Performance Plus 14, 18 ve 22 kg doldurma kapasitesi/M Touch Pro kumanda



PERFORMANCE PLUS

Teknik veriler/Tip	PDR 914 HP*	PDR 918 HP*	PDR 922 HP*
Kazan hacmi [l]	250	325	400
Doldurma miktarı [kg], doluluk oranı 1:18	14	18	22
Doldurma miktarı [kg], doluluk oranı 1:25	10	13	16
Petek dokulu kazan	◆	◆	◆
Kumanda/Programlar:			
M Touch Pro	◆	◆	◆
Süre kontrolü	◆	◆	◆
Kalan nem kontrolü	◆	◆	◆
Tip: Önden doldurmalı, kapak açıklığı ölçüsü [ø mm]	520	520	520
Elektrik bağlantısı (elektrikli ısıtma)			
3 N AC 380–415 V 50 Hz	4,90 kW/16 A	5,1 kW/16 A (APDR901)/ 6,0 kW/16 A (APDR902)	6,0 kW/16 A
Isıtma			
Isı pompası (HP)	◆	◆	◆
Bağlantı seçeneği			
Connector Box	◇	◇	◇
LAN/Wi-Fi	◇/◆	◇/◆	◇/◆
XKM3200-WL-PLT iletişim modülü	◇	◇	◇
İletişim modülü slotu	◆	◆	◆
Ödeme sistemi	◇	◇	◇
Azami yük kapasitesi	–	–	–
Ölçüler/Ağırlıklar (ısı pompası modülü dahil)			
Dış ölçüler Y/G/D [mm]	1.400/906/1.232	1.400/906/1.401	1.400/906/1.550
Ağırlık [kg]	333	346	383
İsteğe bağlı dış kaplama			
Gri yan ve ön panel/üst panel, galvanizli arka panel	◆	◆	◆
Paslanmaz çelik ön panel, gri yan panel ve üst panel, galvanizli arka panel	◆	◆	◆
HP modülleri			
APDR901	◆	◆	–
APDR902	–	◆	◆
Test işaretleri ve semboller			
2006/42/AT Makine Emniyeti Yönetmeliği'ne uygun	◆	◆	◆

* Florlu sera gazları içerir, hermetik kapalıdır; soğutucu madde türü R450A, soğutucu madde miktarı 3,2 kg, APDR 901 için ve 3,8 kg, APDR 902 için, Soğutucu madde sera gazı potansiyeli: 600 kg CO₂ E, sera gazı potansiyeli APDR 901: 1.920 kg CO₂ E ve APDR 902: 2.280 kg CO₂ E

Ürün adı	Dış kaplama/ön	Doldurma miktarı	Materyal numarası	Ürün numarası	EAN numarası
PDR 914 HP [EL APDR 901]	IG	14 kg	11718010	52914007EU	4002516408826
PDR 914 HP [EL APDR 901]	SST	14 kg	11795370	52914009EU	4002516443117
PDR 918 HP [EL APDR 901]	IG	18 kg	11718020	52918005EU	4002516408833
PDR 918 HP [EL APDR 901]	SST	18 kg	11795890	52918007EU	4002516443643
PDR 918 HP [EL APDR 902]	IG	18 kg	12173520	52918008EU	4002516620532
PDR 918 HP [EL APDR 902]	SST	18 kg	12173530	52918016EU	4002516620549
PDR 922 HP [EL APDR 902]	IG	22 kg	11718440	52922021EU	4002516409311
PDR 922 HP [EL APDR 902]	SST	22 kg	11795880	52922023EU	4002516443636
Aksesuarlar	Tanım		Materyal numarası	Ürün numarası	EAN numarası
APDR 002	14–44 kg kurutma makinesinin harici sistemlerle bağlantısı için montaj seti dahil iletişim kutusu.		11763260	59520002EU	4002516429463
XKM 3200 WL PLT	Harici sistemler ile bağlantı oluşturmak için LAN ve Wi-Fi arayüzlü iletişim modülü.		11291940	59320001D	4002516213055
APDR 024	Benchmark ısı pompalı kurutma makinesi için tekerlekli baza		12290890	59520024D	4002516695837
APDR 901	PDR 914 HP ve PDR 918 HP için ısı pompası modülü		11900220	59520042EU	4002516472001
APDR 902	PDR 918 HP ve PDR 922 HP için ısı pompası modülü		11900250	59520043EU	4002516473114

Kurutma makinesi ROP/TOP/COP

SlimLine/Performance

16 kg doldurma kapasitesi/M Select ROP/TOP/COP kumanda



PERFORMANCE

Teknik veriler	PDR 516 SL ROP/TOP/COP
Kazan hacmi [l]	300
Doldurma miktarı [kg], doluluk oranı 1:18	16
Doldurma miktarı [kg], doluluk oranı 1:25	12
Paslanmaz çelik kurutma kazanı	◆
Kumanda/Programlar	
M Select TOP	◆
M Select COP	◆
M Select ROP	◆
Kurutma sistemi	
Baca bağlantılı kurutma sistemi, süre kontrollü	—
Baca bağlantılı kurutma sistemi, kalan nem ölçümü	Sadece ROP
Tip: Önden doldurmalı, kapak açıklığı ölçüsü [ø mm]	520
Elektrik bağlantısı (elektrikli ısıtma)	
3 N AC 380–415 V 50/60 Hz	14,1 kW/3 x 25 A
Isıtma gücü [kW]	13,5
Elektrik bağlantısı (gaz ısıtmalı)	
1 N AC 220–240 V 50/60 Hz	0,6 kW/1 x 10 A
Isıtma gücü	18 kW
Bağlantı seçenekleri	
LAN/Wi-Fi	◇/◆
XKM3200-WL-PLT iletişim modülü	◇
Ödeme sistemi	◇
Azami yük kapasitesi	◇
Isıtma , opsiyonel: Elektrikli (EL) veya gazlı (G)	EL/G
Hava çekişi/hava tahliyesi [DN]	161/150
Ölçü/Ağırlık	
Dış ölçüler Y/G/D [mm]	1.800/711/1.089
Ağırlık [kg]	146 (EL) 150 (G)
İsteğe bağlı dış kaplama	
Gri üst ve ön panel (fırında kürlenmiş kaplamalı), galvanizli yan panel ve arka panel	◆
Gri yan panel, kapak ve ön panel (yakma kaplamalı), galvanizli arka panel	◆
Test işaretleri ve semboller	
2006/42/AT Makine Emniyeti Yönetmeliği'ne uygun	◆

Ürün adı	Dış kaplama/ön	Doldurma miktarı	Materyal numarası	Ürün numarası	EAN numarası
PDR 516 SL ROP [EL GS]	IG	300 L/16 kg	12261480	52516003SEE	4002516659464
PDR 516 SL ROP [EL IGS]	IG	300 L/16 kg	12261470	52516001SEE	4002516659457
PDR 516 SL ROP [G GS]	IG	300 L/16 kg	12261980	52516005SEE	4002516659518
PDR 516 SL ROP [G IGS]	IG	300 L/16 kg	12262030	52516004SEE	4002516659525
PDR 516 SL TOP [EL GS]	IG	300 L/16 kg	12261870	52516022SEE	4002516659495
PDR 516 SL TOP [EL IGS]	IG	300 L/16 kg	12261930	52516021SEE	4002516659501
PDR 516 SL TOP [G GS]	IG	300 L/16 kg	12262250	52516025SEE	4002516659563
PDR 516 SL TOP [G IGS]	IG	300 L/16 kg	12262190	52516024SEE	4002516659556
PDR 516 SL COP [EL GS]	IG	300 L/16 kg	12261490	52516012SEE	4002516659471
PDR 516 SL COP [EL IGS]	IG	300 L/16 kg	12261820	52516011SEE	4002516659488
PDR 516 SL COP [G GS]	IG	300 L/16 kg	12262090	52516014SEE	4002516659532
PDR 516 SL COP [G IGS]	IG	300 L/16 kg	12262140	52516013SEE	4002516659549
Aksesuarlar	Tanım		Materyal numarası	Ürün numarası	EAN numarası
APCL 098	Atık hava gürültüsünün azaltılması için susturucu.		11901040	59590098EU	4002516505228
XKM 3200 WL PLT	Harici sistemler ile bağlantı oluşturmak için LAN ve Wi-Fi arayüzlü iletişim modülü.		11291940	59320001D	4002516213055

Seri	SmartBiz
Ürün adı	PDR 300
Kumanda	DirectSensor

Temel programlar	
Pamuklu <input type="checkbox"/>	◆
Pamuklu PRO	◆
Beyazlar/Renkli	◆
Bakımı Kolay	◆
Ekspres	◆
Narinler	◆
Yatak tekstili	◆
Gömlükler	◆
Kotlar	◆
Yünlü	◆
İpekli	◆
Havlu kumaşlar	◆
Hassas düzleştirme/düzleştirme	◆
Automatic plus	◆
Mikrofiber	◆
Sürelili program, sıcak/sıcak havalandırma	◆
Sürelili program, soğuk/soğuk havalandırma	◆
Beyazlar/renkliler sepeti	◆
Hassas sepet	◆
Spor	
Spor giysileri	◆
Dış giyim (Outdoor)	◆
Emprenyeleme	◆
Yeniden etkinleştirme	◆
Ev tekstileri	
Yastıklar	◆
Kuş tüyü yorgan/yastık	◆
Sentetik yatak tekstili	◆
Doğal tüy yorgan	◆
Büyük tekstil ürünleri	◆
Hijyen	
Hijyen, pamuklu	◆
Bakımı kolay Hijyen	◆
Sürelili sıcak hava, hijyen	◆
Wetcare	
WetCare Hassas	◆
WetCare İpekli	◆
WetCare Yoğun	◆
Özel programlar	
Özel programlar 1-5	◆
Düz çamaşırlar	
Beyazlar/Renkli %25 RF	◆
Beyazlar/Renkli %40 RF	◆
Bakımı kolay %20 KN	◆
İtfaiye	
Solunum koruyucu maskeler	◆
Koruyucu elbise	◆
Koruyucu elbise emprenyeleme	◆
At çiftliği	
At battaniyeleri	◆
Yünlü at battaniyeleri	◆

Kann Seite gelöscht werden?

Küçük Devler kurutma programları/Evolution ve Performance Plus

Seri	Küçük Devler Performance	Küçük Devler Performance	Küçük Devler Performance Plus
Ürün adı	PDR 507 PDR 507 HP	PDR 508 PDR 508 HP	PDR 908 PDR 908 HP
Kumanda	M Select	M Select	M Touch Flex

Temel programlar			
Pamuklu <input type="checkbox"/>	◆	◆	◆
Pamuklu PRO	◆	◆	◆
Beyazlar/Renkliiler	◆	◆	◆
Bakımı Kolay	◆	◆	◆
Ekspres	◆	◆	◆
Narinler	◆	◆	◆
Yatak tekstili			
Gömlekler	◆	◆	◆
Kotlar	◆	◆	◆
Yünlü	◆	◆	◆
İpekli	◆	◆	◆
Havlu kumaşlar	◆	◆	◆
Hassas düzleştirme/düzleştirme	◆	◆	◆
Automatic plus	◆	◆	◆
Mikrofiber	◆	◆	◆
Sürekli program, sıcak/sıcak havalandırma	◆	◆	◆
Sürekli program, soğuk/soğuk havalandırma	◆	◆	◆
Beyazlar/renkliiler sepeti	◆	◆	◆
Hassas sepet			◆
Spor			
Spor giysileri	◆	◆	◆
Dış giyim (Outdoor)	◆	◆	◆
Emprenyeme	◆	◆	◆
Yeniden etkinleştirme			◆
Ev tekstilleri			
Yastıklar			
Kuş tüyü yorgan/yastık	◆	◆	◆
Sentetik yatak tekstili	◆	◆	◆
Doğal tüy yorgan			
Büyük tekstil ürünleri	◆	◆	◆
Hijyen			
Hijyen, pamuklu	◆	◆	◆
Bakımı kolay Hijyen	◆	◆	◆
Sürekli sıcak hava, hijyen	◆	◆	◆
Wetcare			
WetCare Hassas			◆
WetCare İpekli			◆
WetCare Yoğun			◆
Özel programlar			
Özel programlar 1-5			◆
Düz çamaşırlar			
Beyazlar/Renkliiler %25 RF			◆
Beyazlar/Renkliiler %40 RF			◆
Bakımı kolay %20 KN			◆
İtfaiye			
Solumun koruyucu maskeler			
Koruyucu elbise			
Koruyucu elbise emprenyeme			
At çiftliği			
At battaniyeleri			
Yünlü at battaniyeleri			

Benchmark makineler kurutma programları/Performance

Seri		Benchmark makineler Performance
Ürün adı		PDR 510 PDR 511 SL PDR 514 PDR 516 SL PDR 518 PDR 522 PDR 522 PDR 528 PDR 544
Kumanda		M Select ROP

Program paketi	Seçilebilen kurutma kademeleri	
Program adı		
Etiket		
Pamuklu	Dolap kuruluđu +, Dolap kuruluđu, Ütü kuruluđu, Silindir ütü kuruluđu	◆
Pamuklu PRO	Dolap kuruluđu +, Dolap kuruluđu, Ütü kuruluđu, Silindir ütü kuruluđu	◆
Standart		
	Dolap kuruluđu + (-%2)	◆
	Dolap kuruluđu (%0)	◆
	Ütü kuruluđu (%25)	◆
	Silindir ütü kuruluđu (%40)	◆
Bakımı Kolay	Dolap kuruluđu + (-%2)	◆
	Dolap kuruluđu (%0)	◆
	Ütü kuruluđu (%25)	◆
Yünlü	–	◆
Narinler	Dolap kuruluđu + (-%2)	◆
	Dolap kuruluđu (%0)	◆
	Ütü kuruluđu (%25)	◆
Sürelî program, soğuk	–	◆
Sürelî program, sıcak	–	◆
Beyazlar/renkliler, hassas	Silindir ütü kuruluđu, Ütü kuruluđu, Dolap kuruluđu, Dolap kuruluđu +	◆
Bakımı kolay, nazik	Ütü kuruluđu, Dolap kuruluđu, Dolap kuruluđu +	◆

Benchmark makineler kurutma programları/Performance Plus

Seri		Benchmark makineler Performance Plus	Benchmark makineler Performance Plus
Ürün adı		PDR 910	PDR 914 PDR 918 PDR 922 PDR 918 PDR 922 PDR 928 PDR 944
Kumanda		M Touch Pro	M Touch Pro

Program paketi Program adı	Seçilebilen kurutma kademeleri		
Etiket			
Pamuklu	1-7	◆	◆
Pamuklu PRO	1-7	◆	◆
Standart			
Beyazlar/Renkli	Ekstra kuru (-%4)	◆	◆
	Dolap kuruluđu + (-%2)	◆	◆
	Dolap kuruluđu (%0)	◆	◆
	Hafif kuru (%2)	◆	◆
	Ütü kuruluđu + (%15)	◆	◆
	Ütü kuruluđu (%25)	◆	◆
	Silindir ütü kuruluđu (%40)	◆	◆
Bakımı Kolay	Dolap kuruluđu + (-%2)	◆	◆
	Dolap kuruluđu (%0)	◆	◆
	Ütü kuruluđu + (%15)	◆	◆
	Ütü kuruluđu (%25)	◆	◆
Yünlü	-	◆	◆
Narinler	Dolap kuruluđu + (%0)	◆	◆
	Dolap kuruluđu (%2)	◆	◆
	Ütü kuruluđu (%20)	◆	◆
Sürekli program, sođuk	-	◆	◆
Sürekli program, sıcak	-	◆	◆
Sürekli program, hijyen	-	◆	◆
Hassas sepet	-	-	◆
Sepet programı	-	-	◆
Havlu kumaşlar	1-7	◆	◆
Kotlar	Dolap kuruluđu (%2)	◆	◆
	Ütü kurutma + (%8)		
	Silindir ütü kuruluđu (%40)		
Gömlerler	2,3,4,6,7	◆	◆
İpekli	Dolap kuruluđu (%0)	◆	◆
	Hafif kuru (%8)		
	Ütü kuruluđu + (%16)		
	Ütü kuruluđu (%20)		
	Silindir ütü kuruluđu (%40)		
Otomatik	1-7	◆	◆
Düzleştirme	-	◆	◆
Hassas düzleştirme	-	◆	◆

Benchmark makineler kurutma programları/Performance Plus

Seri		Benchmark makineler Performance Plus	Benchmark makineler Performance Plus
Ürün adı		PDR 910	PDR 914 PDR 918 PDR 922 PDR 918 PDR 922 PDR 928 PDR 944
Kumanda		M Touch Pro	M Touch Pro

Program paketi Program adı	Seçilebilen kurutma kademeleri		
Spor			
Spor giysileri	1-7	◆	◆
Dış giyim (Outdoor)	2,3,4,6,7	◆	◆
Emprenyeleme	3,4,6,7	◆	◆
Yeniden etkinleştirme	3,4,6,7	◆	◆
Düz çamaşırlar			
Beyazlar/Renkli kurutma +	Ekstra kuru (-%4)	◆	◆
Beyazlar/Renkli %0 RF	Dolap kuruluğu (%0)	◆	◆
Beyazlar/Renkli %20 RF	Ütü kurutma + (%20)	◆	◆
Beyazlar/Renkli %25 RF	Ütü kuruluğu (%25)	◆	◆
Beyazlar/Renkli %40 RF	Silindir ütü kuruluğu (%40)	◆	◆
Bakımı kolay %0 KN	Dolap kuruluğu + (%0)	◆	◆
Bakımı kolay %10 KN	Ütü kuruluğu + (%10)	◆	◆
Bakımı kolay %20 KN	Ütü kuruluğu (%20)	◆	◆
Yorganlar			
Kuş tüyü yorgan/yastık	Dolap kuruluğu (%0)	◆	◆
Sentetik yatak tekstili	Dolap kuruluğu (%0)	◆	◆
Doğal tüyden yatak tekstilleri	-	◆	◆
Yastıklar	Dolap kuruluğu (%0)	◆	◆
Tesis Temizliği			
Mop	1-7	◆	◆
Mikrofiber mop	2,3,6,7	◆	◆
Bezler	1,2,3,6,7	◆	◆
İtfaiye			
Solunum maskesi	-	◆	◆
Koruyucu elbise	1,3,5,7	◆	◆
Koruyucu elbise emprenyeleme	3,5,7	◆	◆
Acil durum ekibi kıyafetleri	Dolap kuruluğu (%0)	◆	◆
Baretler	-	-	◆
WetCare/kuru temizleme			
WetCare Hassas	-	◆	◆
WetCare İpekli	3,4,5,6,7	◆	◆
WetCare Yoğun	1-7	◆	◆
At çiftliği			
At battaniyeleri	2,3,7	◆	◆
Yünlü at battaniyeleri	-	◆	◆
Özel programlar			
Özel program 1		◆	◆
Özel program 2		◆	◆
Özel program 3		◆	◆
Özel program 4		◆	◆
Özel program 5		◆	◆

Notlar





Finish

Buharlı ütü sistemi

PIB 100

Silindir ütü

HM 16-80 D/HM 16-83

Silindir ütüler

PDR 210/214/217/318/418/421

LACO silindir ütüler

M 500/D 500/D 600/D 800

LACOFOLD Evolution katlama sistemleri

P/LACOF2000/P/LACOF2500/

P/LACOF3300



Kumandalar

Finish



PIB100 1 satırlı sade LC metin ekranı

- Kolay anlaşılabilir sembollere ve dili değiştirilebilen ekrana sahip panel
- Yönlendirmeli ilk çalıştırma ve kireç çözme
- Su tankını doldurmak için yardımcı gösterge



Modern dokunmatik PRI kumanda

- Mükemmel bir ütüleme sonucu için kolay sıcaklık ve ütüleme hızı seçimi ve görüntüleme
- Favori program ve bilgi ekranları gibi ek özellikler çalışmayı kolaylaştırır.
- "Vakslama ve temizleme programı" ve iyi bir ütüleme sonucu için ön ayarlı vakslama aralığı.

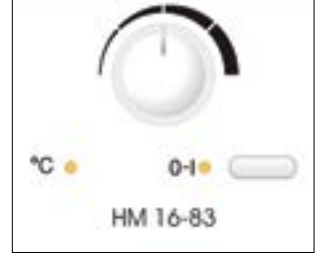

Ön panelde dilden bağımsız semboller ve sıcaklık seçici için ülkeye özgü etiketler

- Döner seçim düğmesi ile kolay silindir hızı seçimi
- HM16-80D buhar versiyonunda "Buhar" ve "Su deposu boş" gibi yardımcı göstergeler



LACO kumanda

- Standart modeldeki düğmelerle kolay kullanım
- Kısaçkl girişi programlamak, ütü hızını kontrol etmek, motor yükünü izlemek ve daha fazlası için kullanımı kolay opsiyonel dokunmatik kumanda
- Maksimum esneklik ve kullanım kolaylığı için geniş seçenek yelpazesi

Notlar



Silindir ütü HM 16

Çalışma genişliği 830 mm/silindir çapı 160 mm
alüminyum çene



Silindir ütü	HM 16-80 Buhar	HM 16-83
Silindir çapı [mm]	160	160
Silindir genişliği [mm]	830	830
Dolgu kaplama: ARAMID keçeli polyester keçe	◆	◆
Dolgu kaplama: ARAMID keçeli çelik yünü	–	–
Alüminyum çene	◆	◆
Alüminyum silindir yatağı	–	–
Isıtma		
Elektrikli	◆	◆
Elektrik bağlantıları		
AC 220–240 V 50–60 Hz	◆	◆
3 N AC 380–415 V 50–60 Hz	◇	◇
Isıtma [kW]	3,1	3,0
Toplam güç [kW]	3,2	3,06
Sigorta [A]	1 x 16	1 x 16
Buhar kazanı [kW]	0,85	–
Su tankı kapasitesi (ml)	800	–
Buhar hazırlama süresi	4 dk.	–
Buhar süresi	40 dk.	–
Performans*		
%15 kalan başlangıç neminde maks. [kg/sa.]	–	–
%20 kalan başlangıç neminde maks. [kg/sa.]	13	15
%25 kalan başlangıç neminde maks. [kg/sa.]	–	–
Silindir ütü hızı [m/dk.]	2–4,5	2–4,5
Silindir devir sayısı [devir/dk.]	4–9	4–9
Çamaşır çıkışı		
Önden	◆	◆
Ölçüler, ağırlık		
Dış ölçüler Y/G/D [mm]	959/985/380	960/1.050/380
Ağırlık, net [kg]	39	38
Test işaretleri ve semboller		
2006/42/AT Makine Emniyeti Yönetmeliği'ne uygun	◆	◆

* DIN 11 902 uyarınca performans verileri

Uygulamada elde edilen performans değerleri, maksimum değerlerin ortalama %20–40 altındadır. Gerçek ütüleme performansı; kullanıcının beceri ve deneyimine, çamaşır tipine, çamaşırın tasnifine, silindir yatağının durumuna ve ütüleme kalitesine yönelik beklentilere bağlıdır.

Ürün adı	Dış kaplama/ön	Doldurma miktarı	Materyal numarası	Ürün numarası	EAN numarası
HM 16-80 D [EL]	LW	830 mm/160 mm	7362940	53168001D	4002514581781
HM 16-83 [EL]	LW	830 mm/160 mm	5333200	53168301D	4002512404112
Aksesuarlar	Tanım		Materyal numarası	Ürün numarası	EAN numarası
APRI 310	HM 16-80 için kullanılmadığında toz birikmesini önlemek için örtü.		11563330	59530310EU	4002516373032
APRI 311	HM 16-83 için kullanılmadığında toz birikmesini önlemek için örtü.		11563360	59530311EU	4002516373049

Silindir ütüler PRI 2

Çalışma genişliği 1.000–1.660 mm/silindir çapı 210–250 mm
alüminyum silindir yatağı



Resimde PRI 217 gösterilmektedir

Teknik veriler	PRI 210	PRI 214	PRI 217
Silindir çapı [mm]	210	210	250
Silindir uzunluğu [mm]	1.000	1.400	1.660
Çelik yünü dolgu ile çalışma genişliği	1.000	1.400	1.660
Yaprak yaylı dolgu le çalışma genişliği	–	–	1.600
Alüminyum silindir yatağı	◆	◆	◆
Dolgu kaplama: ARAMID keçeli çelik yünü	◆	◆	◆
Yaprak yaylı dolgu kaplama	–	–	◇
FlexControl ayak şalteri	◆	◆	◆
Esnek çamaşır yönlendirme	–	–	◇
Çamaşır sıyırıcı	–	◆	◆
Buhar çekişi	◇	◆	◆
Asma çubuğu	◆	◇	–
Çamaşır sepeti	◇	◆	◆
Ödeme ünitesi bağlantısı	◇	◇	◇
Isıtma	EL	EL	EL
Elektrik bağlantısı	3 N AC 400 V 50–60 Hz	3 N AC 400 V 50–60 Hz	3 N AC 400 V 50–60 Hz
Isıtma [kW]	4,5	6,5	11
Toplam güç [kW]	5	7	11,6
Sigorta [A]	3 x 16	3 x 16	3 x 25
Atık hava bağlantısı Ø/[DN 70]	◇	◆	◆
Enerji yönetim sistemi bağlantısı (kullanıcıya ait)	◆	◆	◆
Performans			
Silindir hızı [m/dk.]	1,5–4,0	1,5–4,0	1,5–4,5
%15 kalan nem maks. [kg/sa.], %100 kullanma oranı	35	–	–
%25 kalan nem maks. [kg/sa.], %100 kullanma oranı	26	33	60
Çamaşır çıkışı			
Ön tarafta/arka tarafta	◆/–	◆/–	◆/◇
Ölçüler, ağırlık			
Dış ölçüler Y/G/D [mm]	1.032/1.573/470	1.032/1.973/651	1.110/2.233/651
Çalışma yüksekliği [mm]	920 + 60 (ayarlanabilir ayaklar)	920 + 60 (ayarlanabilir ayaklar)	1.020 + 60 (ayarlanabilir ayaklar)
Baza: 100 mm	◇	◇	◇
Ağırlık [kg]	122	140	189
Test işaretleri ve semboller			
2006/42/AT Makine Emniyeti Yönetmeliği'ne uygun	◆	◆	◆

Performans verileri: Yukarıda belirtilen performans değerleri, laboratuvar testlerinde elde edilen maksimum değerlerdir. Gerçek ütöleme performansı; kullanıcının beceri ve deneyimine, çamaşır tipine, çamaşırın tasnifine, silindir yatağının durumuna ve ütöleme kalitesine yönelik beklentilere bağlıdır.

Ürün adı	Dış kaplama/ön	Doldurma miktarı	Materyal numarası	Ürün numarası	EAN numarası
PRI 210 [EL STW AB]	IG	1.000 mm/210 mm	11741260	53210004EU	4002516422242
PRI 214 [EL STW]	IG	1.400 mm/210 mm	11744550	53214004EU	4002516422877
PRI 214 [EL STW AB]	IG	1.400 mm/210 mm	11744560	53214005EU	4002516422884
PRI 217 [EL STW]	IG	1.660 mm/250 mm	11744740	53217009EU	4002516423027
Aksesuarlar	Tanım		Materyal numarası	Ürün numarası	EAN numarası
APRI 312	Çamaşırların ütüye optimum bir şekilde yerleştirilebilmeleri için çamaşır sepeti.		11776420	59530312EU	4002516433521
APRI 316	Silindir ütünün ergonomik kullanımı için 10 cm yüksekliğindeki kapalı baza.		11776280	59530316EU	4002516433453
APRI 315	Optimum silindir yatağı bakımı için silindir ütü vaksı.		11901000	59530315EU	4002516505068
APRI 317	Alüminyum silindir yataklarının optimum temizliği için temizlik bezi.		11901020	59530317EU	4002516504757
APRI 319	Optimum silindir yatağı bakımı için temizlik bezi, vaks bezi ve vakstan oluşan başlangıç paketi.		11923830	59530319EU	4002516505006
APRI 318	Vaksın silindir ütü yatağına kolayca sürülebilmesi için cepli vaks bezi.		11923790	59530318EU	4002516505136
APRI 320	İdeal ütüleme sonuçları için vaks bezi ve silindir ütü vaksıyla birlikte başlangıç paketi.		11923870	59530320EU	4002516505211
BSK 19	C 4060/4065/4070 ödeme ünitelerinin programlı veya süreli işletimi için ödeme ünitesi montaj kiti.		9752110	59120012D	4002515391136

Silindir ütüler PRI 3/PRI 4

Çalışma genişliği 1.750–2.040 mm/silindir çapı 300–365 mm
alüminyum silindir yatağı



Resimde PRI 318 EL silindir ütü gösterilmektedir



Resimde PRI 318 G gösterilmektedir

Teknik veriler	PRI 318	PRI 418	PRI 421
Silindir çapı [mm]	300	365	365
Silindir uzunluğu [mm]	1.750	1.750	2.040
Çelik yünü dolgu ile çalışma genişliği, 1.750, 2.040	1.750	1.750	2.040
Yaprak yaylı dolgu le çalışma genişliği	1.690	1.690	1.980
Alüminyum silindir yatağı	◆	◆	◆
Dolgu kaplama: ARAMİD keçeli esnek çelik yünü	◆	◆	◆
Yaprak yaylı dolgu kaplamalı ve ARAMİD keçeli ürün modeli	◆	◆	◆
Isıtma, opsiyonel			
Elektrikli veya gazlı	◆	◆	◆
Elektrik bağlantısı			
Elektrikli model	3 N AC 400 V 50–60 Hz	3 N AC 400 V 50–60 Hz	3 N AC 400 V 50–60 Hz
Gazlı model	3 N AC 400 V 50 Hz	3 N AC 400 V 50 Hz	3 N AC 400 V 50 Hz
Elektrikli model, toplam bağlı güç [kW]	18,3	22,0	23,5
Gazlı model, toplam bağlı güç [kW]	1,0	1,0	1,0
Elektrikli model ısıtma gücü [kW]	17,0	21,4	22,9
Gazlı model ısıtma gücü [kW]	22	28	30
Sigorta EL/G [A]	3 x 35/3 x 16	3 x 50/3 x 16	3 x 50/3 x 16
Atık hava bağlantısı EL/G Ø [DN]			
Enerji yönetim sistemi bağlantısı (kullanıcıya ait)	◆	◆	◆
Performans			
Silindir hızı [m/dk.]	1,2–4,6	1,5–5,4	1,5–5,4
%25 kalan nem EL/G maks. [kg/sa.]	87/59	104/76	112/78
%50 kalan nem EL/G maks. [kg/sa.]	51/33	63/46	67/42
Çamaşır çıkışı			
Arka tarafta	◆	◆	◆
Çamaşır geri besleme modeli/modülü vasıtasıyla önden	◆/◇	◆/◇	◆/◇
Ölçüler (elektrikli ve gazlı model)			
Dış ölçüler Y/G/D [mm]	1.110/2.469/1.377	1.110/2.469/1.441	1.110/2.759/1.441
Test işaretleri ve semboller			
2006/42/AT Makine Emniyeti Yönetmeliği'ne uygun	◆	◆	◆

Performans verileri: Yukarıda belirtilen performans değerleri, laboratuvar testlerinde elde edilen maksimum değerlerdir. Gerçek ütöleme performansı; kullanıcının beceri ve deneyimine, çamaşır tipine, çamaşırın tasnifine, silindir yatağının durumuna ve ütöleme kalitesine yönelik beklentilere bağlıdır.

Ürün adı	Dış kaplama/ön	Doldurma miktarı	Materyal numarası	Ürün numarası	EAN numarası
PRI 318 [EL STW]	IG	1.750 mm/300 mm	11607800	53318101EU	4002516367857
PRI 318 [EL LAM]	IG	1.750 mm/300 mm	11607810	53318102EU	4002516367864
PRI 318 [EL LAM IB]	IG	1.750 mm/300 mm	11607820	53318103EU	4002516367871
PRI 318 [EL LAM IB RF]	IG	1.750 mm/300 mm	11607830	53318104EU	4002516367888
PRI 318 [EL LAM RF]	IG	1.750 mm/300 mm	11607840	53318105EU	4002516367895
PRI 318 [G STW]	IG	1.750 mm/300 mm	11607880	53318110EU	4002516368533
PRI 318 [G LAM]	IG	1.750 mm/300 mm	11607890	53318111EU	4002516368540
PRI 318 [G LAM IB]	IG	1.750 mm/300 mm	11607900	53318112EU	4002516368557
PRI 418 [EL STW]	IG	1.750 mm/365 mm	11606830	53418101EU	4002516367710
PRI 418 [EL STW RF]	IG	1.750 mm/365 mm	11606840	53418102EU	4002516367727
PRI 418 [EL LAM]	IG	1.750 mm/365 mm	11606850	53418103EU	4002516367734
PRI 418 [EL LAM RF]	IG	1.750 mm/365 mm	11606860	53418104EU	4002516367741
PRI 418 [EL LAM IB]	IG	1.750 mm/365 mm	11606870	53418105EU	4002516367758
PRI 418 [EL LAM IB RF]	IG	1.750 mm/365 mm	11606880	53418106EU	4002516367765
PRI 418 [G STW]	IG	1.750 mm/365 mm	11606960	53418111EU	4002516367802
PRI 418 [G LAM]	IG	1.750 mm/365 mm	11606980	53418112EU	4002516367819
PRI 418 [G LAM IB]	IG	1.750 mm/365 mm	11607000	53418113EU	4002516367826
PRI 421 [EL STW]	IG	2.040 mm/365 mm	11606810	53421101EU	4002516366003
PRI 421 [EL LAM]	IG	2.040 mm/365 mm	11606800	53421102EU	4002516365990
PRI 421 [EL LAM RF]	IG	2.040 mm/365 mm	11606790	53421103EU	4002516366591
PRI 421 [EL LAM IB]	IG	2.040 mm/365 mm	11606780	53421104EU	4002516366584
PRI 421 [EL LAM IB RF]	IG	2.040 mm/365 mm	11606770	53421105EU	4002516366577
PRI 421 [G STW]	IG	2.040 mm/365 mm	11606160	53421110EU	4002516367604
PRI 421 [G LAM]	IG	2.040 mm/365 mm	11606150	53421111EU	4002516367598
PRI 421 [G LAM IB]	IG	2.040 mm/365 mm	11606050	53421112EU	4002516367581
Aksesuarlar	Tanım		Materyal numarası	Ürün numarası	EAN numarası
APRI 301	Çamaşır geri besleme ve çamaşır transferi arasında kolay bir geçiş için çamaşır geri besleme kiti.		11156390	59318001EU	4002516135302
APRI 302	Çamaşır geri besleme ve çamaşır transferi arasında kolay bir geçiş için çamaşır geri besleme kiti.		11156400	59418001EU	4002516135319
APRI 303	Çamaşır geri besleme ve çamaşır transferi arasında kolay bir geçiş için çamaşır geri besleme kiti.		11156410	59421001EU	4002516135326
APRI 313	Çamaşırın katlanması ve istiflenmesinde daha fazla alan için masa uzatması.		11776430	59530313EU	4002516433538
APRI 314	Çamaşırın katlanması ve istiflenmesinde daha fazla alan için masa uzatması.		11776440	59530314EU	4002516433545
APRI 306	Optimum ısı izolasyonu için kapak.		11156440	59318002EU	4002516135357
APRI 307	Optimum ısı izolasyonu için kapak.		11156450	59418002EU	4002516135364
APRI 308	Optimum ısı izolasyonu için kapak.		11156470	59421003EU	4002516135371
APRI 315	Optimum silindir yatağı bakımı için silindir ütü vaksı.		11901000	59530315EU	4002516505068
APRI 317	Alüminyum silindir yataklarının optimum temizliği için temizlik bezi.		11901020	59530317EU	4002516504757
APRI 319	Optimum silindir yatağı bakımı için temizlik bezi, vaks bezi ve vakstan oluşan silindir yatağı temizlik seti.		11923830	59530319EU	4002516505006
APRI 318	Vaksın silindir ütü yatağına kolayca sürülebilmesi için cepli vaks bezi.		11923790	59530318EU	4002516505136
APRI 320	İdeal ütöleme sonuçları için vaks bezi ve silindir ütü vaksıyla birlikte başlangıç paketi.		11923870	59530320EU	4002516505211



Dozaj sistemleri

Peristaltik pompalar

Diyafıramlı pompalar

Dozaj pompaları

Peristaltik pompalar ve diyaframlı pompalar

Çok küçük miktarlarda bile hassas bir şekilde çalışan peristaltik pompalar, kendini kanıtlamış teknolojileriyle tüm genel gereksinimleri karşılar.



Görsel: DOS-GP3

Otomatik, kumandasız peristaltik pompalar

- Dozaj gücü maks. 166 ml/dk.
- Doldurma kapasitesi 15 kg altındaki çamaşır makineleri için ideal
- Hortum ve emiş borusu hazır takılmış 3 adet dozaj pompası için paslanmaz çelik pompa muhafazası dahil
- Miele XCI-Box veya Connector Box ile çok daha kolay bağlantı
- Modüler tasarım sayesinde isteğe göre genişletilebilir.
- 1, 2 veya 3 pompalı kitler halinde mevcuttur.



Görsel: APMW 051

Peristaltik pompalar

- Dozaj gücü maks. 285 ml/dk.
- Her boyutta çamaşır makinesi için ideal
- Bağlantı hortumu, sabitleme malzemesi, hızlı kaplin sistemine sahip teflon kaplı hortumlar ve önceden monte edilmiş kablo demetinden oluşan kurulum kiti dahil
- Miele XCI-Box veya Connector Box ile çok daha kolay bağlantı
- Modüler tasarım sayesinde isteğe göre genişletilebilir.
- 2, 4 veya 6 pompalı kitler halinde mevcuttur.

Son derece az bakım gerektiren diyaframlı pompalar, büyük miktarlardaki kimyasalları uzun süre boyunca bile istikrarlı bir hassasiyetle dağıtır.



Görsel: APMW 045

Diyaframlı pompalar

- Dozaj gücü maks. 1.000 ml/dk.
- 14 kg doldurma kapasitesi üzerindeki çamaşır makineleri için ideal
- Islak empenyeleme için uygun.
- Sabitleme malzemesi ve önceden monte edilmiş kablo demetinden oluşan kurulum kiti dahil
- Miele XCI-Box veya Connector Box ile çok daha kolay bağlantı
- Modüler tasarım sayesinde isteğe göre genişletilebilir.
- 1–6 pompalı kitler halinde mevcuttur.
- APWM 053 peristaltik pompa ile de birlikte kullanılabilir.



Aksesuarlar ve dijital ürünler

Çamaşır yıkama teknolojisi aksesuarları

Dijital ürünler

Basic hortum pompası dozaj teknolojisi

Çamaşır makineleri için



DOS G2

P2 sıvı maddelerin dozajlanması için maksimum 3 pompalık yere sahip paslanmaz çelik pompa muhafazası.

- Basit bağlantı için 12 kutuplu terminal bloğu



DOS P2

Hortum ve çekiş borulu dozaj pompası.

- DOS G2 dozaj pompası gövdesine monte edilmeye uygun.



DOS GP3

Hortum ve emiş borusu hazır takılmış 3 adet dozaj pompalı paslanmaz çelik pompa muhafazası.

- 3 adet DOS P2 dozaj pompalı DOS G2 dozaj pompası gövdesi
- Basit bağlantı için 12 kutuplu terminal bloğu

Aksesuarlar	Tanım	Materyal numarası	Ürün numarası	EAN numarası
DOS G2	P2 sıvı maddelerin dozajlanması için maksimum 3 pompalık yere sahip paslanmaz çelik pompa muhafazası.	5572530	59170079D	4002512614870
DOS P2	Hortum ve çekiş borulu dozaj pompası.	5573160	59170080D	4002512615075
DOS GP3	Hortum ve emiş borusu hazır takılmış 3 adet dozaj pompalı paslanmaz çelik pompa muhafazası.	7569230	59170332D	4002514681634

Dozaj teknolojisi, genel aksesuarlar

Çamaşır makineleri için



APWM 004

Maksimum 6 dozaj pompası bağlanabilen dozaj cihazı bağlantı kutusu.

- Dozaj pompası ve çekiş borusunun kolaylıkla bağlanması
- Duvara kolayca montaj için
- Makine üstünün açılmasına gerek yoktur.
- DOS MC tipi dozaj pompaları için uygun.
- Y/G/D: 18,00 cm – 25,00 cm – 9,00 cm



APWM 016

Dozaj hortumu P2'ye takmak için tek yönlü vana.

- Asit veya alkali dozlama maddeleri için. Tek yönlü vana sayesinde dozlama maddesinin sızması engellenir. Uyarı: Yumuşatıcı veya sıvı sentetik kola kullanımı, vanayı yapışkanlaştıracağı için bu tür maddeler kullanılacak ise dozaj hortumuna tek yönlü vana takılmaması gerekir.
- Y/G/D: 4,00 cm – 8,00 cm – 4,00 cm



APWM 017

Sıvı madde kaplarının tam olarak boşalabilmesi için eğik zeminli dozaj pompası standı.

- DOS G2 dozaj pompası gövdesi veya DOS GP3 dozaj pompası ünitesinin montajı için uygun.
- Brightwell peristaltik pompaları, diyaframlı pompaları ve alarm sistemini monte etmek için uygundur.
- Maksimum hareketlilik için 4 döner tekerlekli
- Y/G/D: 103,00 cm – 100,00 cm – 37,10 cm

Aksesuarlar	Tanım	Materyal numarası	Ürün numarası	EAN numarası
APWM 004	Maksimum 6 dozaj pompası bağlanabilen dozaj cihazı bağlantı kutusu.	7304030	59507001D	4002514507804
APWM 016	Dozaj hortumu P2'ye takmak için tek yönlü vana.	5571620	59170078D	4002512614054
APWM 017	Sıvı madde kaplarının tam olarak boşalabilmesi için eğik zeminli dozaj pompası standı.	11933700	59510017EU	4002516501404

İletişim modülleri, çipli kartlar

Çamaşır makineleri ve kurutma makineleri için

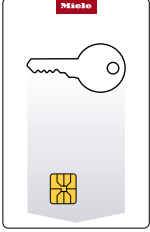

CKSL

Profitronic M'nin kullanıcıya özel bir şekilde açılıp kilitlenebilmesi için anahtar amaçlı çipli kart.

- PW 6107, PW 6137, PW 6167, PW 6207, PW 6241, PW 6321 için uygun.
- PW 6163, PW 6243, PW 6323 için uygun.
- PT 8257 (WP), PT 8337 (HW/PT), PT 8407 (HW) için uygun.
- PT 8507 (HW), PT 8807 (HW) için uygun.

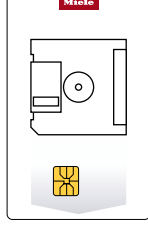

CKSP

Program ve işletim verilerinin kaydı ve aktarımı için kayıt amaçlı çipli kart.

- PW 6107, PW 6137, PW 6167, PW 6207, PW 6241, PW 6321 için uygun.
- PW 6163, PW 6243, PW 6323 için uygun.
- PT 8257 (WP), PT 8337 (HW/PT), PT 8407 (HW) için uygun.
- PT 8507 (HW), PT 8807 (HW) için uygun.



XKM 3200 WL PLT

Harici sistemler ile bağlantı oluşturmak için LAN ve Wi-Fi arayüzlü iletişim modülü.

- Bir iletişim modülü slotuna entegrasyon için
- Kolay kurulum

Aksesuarlar	Tanım	Materyal numarası	Ürün numarası	EAN numarası
CKSL	Profitronic M'nin kullanıcıya özel bir şekilde açılıp kilitlenebilmesi için anahtar amaçlı çipli kart.	6235420	59170179D	4002513737295
CKSP	Program ve işletim verilerinin kaydı ve aktarımı için kayıt amaçlı çipli kart.	6235450	59170181D	4002513737318
XKM 3200 WL PLT	Harici sistemler ile bağlantı oluşturmak için LAN ve Wi-Fi arayüzlü iletişim modülü.	11291940	59320001D	4002516213055

XCI-Box/appWash Connector Box

Küçük Devler serisi PWM 507, PWM 906, PWM 907, PWM 908, PDR 507, PDR 908 çamaşır makineleri ve kurutma makineleri için



APCL 103

Harici ödeme sistemleri ile bağlantı oluşturmak için XCI iletişim adaptörü.

- Ödeme sistemleri bağlantısı için
- Çamaşır veya kurutma makinesine rahat bağlantı
- Az yer kaplayan kurulum
- Mevcut Miele sistemlerine geriye dönük tam uyumluluk.



APCL 019

Çamaşır makineleri/baca bağlantılı kurutma makinelerinin harici sistemlerle bağlantısı için montaj seti dahil iletişim kutusu.

- "Küçük Devler" çamaşır ve bacalı kurutma makinelerine montaj için
- Azami güç, hava tahliyesi, ödeme ve dozaj sistemlerine bağlantı
- Çamaşır veya kurutma makinesine rahat bağlantı
- Sıvı dozajı için çok yönlü ayar olanakları
- Mevcut Miele sistemlerine geriye dönük tam uyumluluk.



APCL 027

Isı pompalı kurutma makinesinin harici sistemlerle bağlantısı için montaj seti dahil iletişim kutusu.

- Azami güç, hava tahliyesi, ödeme ve dozaj sistemlerine bağlantı
- "Küçük Devler" ısı pompalı kurutma makinesine montaj için
- Isı pompalı kurutma makinelerine rahat bağlantı
- Sıvı dozajı için çok yönlü ayar olanakları
- Mevcut Miele sistemlerine geriye dönük tam uyumluluk.

Aksesuarlar	Tanım	Materyal numarası	Ürün numarası	EAN numarası
APCL 103	Harici ödeme sistemleri ile bağlantı oluşturmak için XCI iletişim adaptörü.	12194330	59590104D	4002516635826
APCL 019	Çamaşır makineleri/baca bağlantılı kurutma makinelerinin harici sistemlerle bağlantısı için montaj seti dahil iletişim kutusu.	11228520	59590006D	4002516176268
APCL 027	Isı pompalı kurutma makinesinin harici sistemlerle bağlantısı için montaj seti dahil iletişim kutusu.	11399510	59590022D	4002516265283

Dozaj adaptörü/müdahale koruması

Küçük Devler serisi PWM 507, PWM 508, PWM 906, PWM 907, PWM 908 ve Benchmark PWM 511, PWM 909, PDW 909 çamaşır makineleri ve kurutma makineleri için

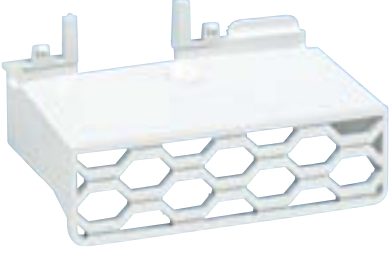

APWM 060

Otomatik sıvı dozajlamada deterjan çekmecesini için müdahale koruması.

- Kolay monte edilebilen aksesuar parçası
- Özellikle self servis alanında doğru kullanımın sağlanması

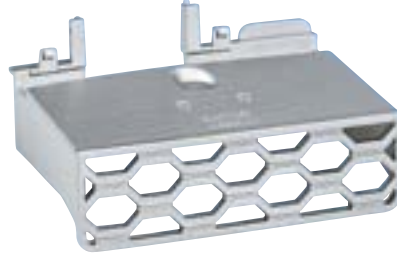

APWM 059

Otomatik sıvı dozajlamada deterjan çekmecesini için müdahale koruması.

- Kolay monte edilebilen aksesuar parçası
- Özellikle self servis alanında doğru kullanımın sağlanması



APCL 015

Su girişli dozaj sistemleri bağlantısı için dozaj adaptörü.

- 10 mm'lik çapa sahip hortumlar için uygun.



APCL 016

Dozaj pompalarının doğrudan bağlantısı için dozaj adaptörü kiti.

- 6 mm'lik çapa sahip hortumlar için uygun.



APCL 017

Dozaj pompalarının doğrudan bağlantısı için dozaj adaptörü kiti.

- 9 mm'lik çapa sahip hortumlar için uygun.



APCL 018

Su girişli dozaj sistemleri bağlantısı için dozaj adaptörü.

- 14 mm'lik çapa sahip hortumlar için uygun.

Aksesuarlar	Tanım	Materyal numarası	Ürün numarası	EAN numarası
APWM 060	Otomatik sıvı dozajlamada deterjan çekmecesini için müdahale koruması, beyaz.	11781560	59510060D	4002516468226
APWM 059	Deterjan çekmecesini için paslanmaz çelik müdahale koruması, otomatik sıvı dozajlamada.	11781590	59510059D	4002516465676
APCL 015	Su girişli dozaj sistemleri bağlantısı için dozaj adaptörü.	11229300	59590002D	4002516176459
APCL 016	Dozaj pompalarının doğrudan bağlantısı için dozaj adaptörü kiti.	11229320	59590003D	4002516176473
APCL 017	Dozaj pompalarının doğrudan bağlantısı için dozaj adaptörü kiti.	11229340	59590004D	4002516178934
APCL 018	Su girişli dozaj sistemleri bağlantısı için dozaj adaptörü kiti.	11229540	59590005D	4002516176497

Dozaj adaptörü/müdahale koruması

Küçük Devler serisi PWM 507, PWM 508, PWM 906, PWM 907, PWM 908 ve Benchmark PWM 511, PWM 909, PDW 909 çamaşır makineleri ve kurutma makineleri için



APWM 073

Dozaj pompalarının doğrudan bağlantısı için dozaj adaptörü kiti, ø 6 mm, maksimum 9 kg doldurma miktarı.

- 6 mm'lik çapa sahip hortumlar için uygun.
- 9 kg Benchmark çamaşır makineleri için
- 6 dozaj bağlantısı için



APWM 074

Dozaj pompalarının doğrudan bağlantısı için dozaj adaptörü kiti, ø 9 mm, maksimum 9 kg doldurma miktarı.

- 9 mm'lik çapa sahip hortumlar için uygun.
- 9 kg Benchmark çamaşır makineleri için
- 4 dozaj bağlantısı için



APWM 075

Dozaj pompalarının doğrudan bağlantısı için dozaj adaptörü kiti, ø 6 mm, maksimum 11 kg doldurma miktarı.

- 6 mm'lik çapa sahip hortumlar için uygun.
- 11 kg Benchmark çamaşır makineleri için
- 6 dozaj bağlantısı için



APWM 076

Dozaj pompalarının doğrudan bağlantısı için dozaj adaptörü kiti, ø 9 mm, maksimum 11 kg doldurma miktarı.

- 9 mm'lik çapa sahip hortumlar için uygun.
- 11 kg Benchmark çamaşır makineleri için
- 4 dozaj bağlantısı için

Aksesuarlar	Tanım	Materyal numarası	Ürün numarası	EAN numarası
APWM 073	Dozaj pompalarının doğrudan bağlantısı için dozaj adaptörü kiti, ø 6 mm, maksimum 9 kg doldurma miktarı.	11902700	59510073EU	4002516589921
APWM 074	Dozaj pompalarının doğrudan bağlantısı için dozaj adaptörü kiti, ø 9 mm, maksimum 9 kg doldurma miktarı.	11902710	59510074EU	4002516589938
APWM 075	Dozaj pompalarının doğrudan bağlantısı için dozaj adaptörü kiti, ø 6 mm, maksimum 11 kg doldurma miktarı.	11902730	59510075EU	4002516589877
APWM 076	Dozaj pompalarının doğrudan bağlantısı için dozaj adaptörü kiti, ø 9 mm, maksimum 11 kg doldurma miktarı.	11902740	59510076EU	4002516589945

Connector Box

Benchmark serisi PWM 514, PWM 520, PWM 912, PWM 916, PWM 920, PDR 514, PDR 518, PDR 522, PDR 528, PDR 544, PDR 914, PDR 918, PDR 922, PDR 928, PDR 944 çamaşır makineleri ve kurutma makineleri için



APCL 048

Harici sistemlerle bağlantı oluşturmak için iletişim kutusu.

- Azami güç, ödeme ve dozaj sistemlerine bağlantı
- Benchmark çamaşır makinesine rahat bağlantı
- Sıvı dozajı için çok yönlü ayar olanakları
- Tüm Miele sistemlerine geriye dönük tam uyumluluk.
- Y/G/D: 8,10 cm – 25,40 cm – 22,90 cm



APWM 019

12–20 kg çamaşır makinesinin harici sistemlerle bağlantısı için montaj seti dahil iletişim kutusu.

- Azami güç, ödeme ve dozaj sistemlerine bağlantı
- Çamaşır makinesi için tak-çalıştır bağlantısı
- Sıvı dozajı için çok yönlü ayar olanakları
- Tüm Miele sistemlerine geriye dönük tam uyumluluk.
- Y/G/D: 9,60 cm – 25,50 cm – 29,20 cm



APWM 020

Dozaj sistemlerinin bağlantısını genişletmek için montaj seti dahil iletişim kutusu.

- 7–12 dozaj pompası için bağlantı imkanı
- Çamaşır makinesi için tak-çalıştır bağlantısı
- Sıvı dozajı için çok yönlü ayar olanakları
- Tüm Miele sistemlerine geriye dönük tam uyumluluk.
- Y/G/D: 9,60 cm – 25,50 cm – 29,20 cm



APDR 002

14–44 kg kurutma makinesinin harici sistemlerle bağlantısı için montaj seti dahil iletişim kutusu.

- Azami güç, hava tahliyesi ve ödeme sistemlerine bağlantı
- Kurutma makinesi için tak-çalıştır bağlantısı
- Tüm Miele sistemlerine geriye dönük tam uyumluluk.
- Y/G/D: 9,60 cm – 29,80 cm – 23,00 cm



APDR 001

9–10 kg kurutma makinesinin harici sistemlerle bağlantısı için montaj seti dahil iletişim kutusu.

- Azami güç, hava tahliyesi ve ödeme sistemlerine bağlantı
- Kurutma makinesi için tak-çalıştır bağlantısı
- Tüm Miele sistemlerine geriye dönük tam uyumluluk.



APWM 018

9–11 kg çamaşır makinesinin harici sistemlerle bağlantısı için montaj seti dahil iletişim kutusu.

- Azami güç, ödeme ve dozaj sistemlerine bağlantı
- Çamaşır makinesi için tak-çalıştır bağlantısı
- Sıvı dozajı için çok yönlü ayar olanakları
- Tüm Miele sistemlerine geriye dönük tam uyumluluk.

Aksesuarlar	Tanım	Materyal numarası	Ürün numarası	EAN numarası
APCL 048	Harici sistemlerle bağlantı oluşturmak için iletişim kutusu.	11722060	59590048EU	4002516410652
APWM 019	12–20 kg çamaşır makinesinin harici sistemlerle bağlantısı için montaj seti dahil iletişim kutusu.	11763230	59510019EU	4002516429432
APWM 020	Dozaj sistemlerinin bağlantısını genişletmek için montaj seti dahil iletişim kutusu.	11763240	59510020EU	4002516429449
APDR 002	14–44 kg kurutma makinesinin harici sistemlerle bağlantısı için montaj seti dahil iletişim kutusu.	11763260	59520002EU	4002516429463
APDR 001	9–10 kg kurutma makinesinin harici sistemlerle bağlantısı için montaj seti dahil iletişim kutusu.	11763250	59520001EU	4002516429456
APWM 018	9–11 kg çamaşır makinesinin harici sistemlerle bağlantısı için montaj seti dahil iletişim kutusu.	11763220	59510018EU	4002516429425

Koruyucu torba, su geri kazanım modülü ve ayrı hav filtresi kutusu

Çamaşır makineleri için



APWM 043

Solunum maskelerinin optimum şekilde korunması için dolgulu koruyucu torba.

- Miele Professional çamaşır makinelerinde kullanım için uygun
- Y/G/D: 4,00 cm – 38,30 cm – 39,40 cm



APCL 053

İtfaiye baretlerinin optimum şekilde korunması için dolgulu koruyucu torba.

- Çamaşır makinelerinde kullanım için uygun.
- Daha yüksek su geçirgenliği sayesinde mükemmel temizlik sonuçları
- 3 boyutlu file iç astar vs. gibi uzun ömürlü malzemeler
- Y/G/D: 56,00 cm – 54,00 cm – 4,50 cm



APCL 061

At battaniyesi kayışlarının en iyi şekilde korunması için dolgulu koruyucu torba.

- Çamaşır ve kurutma makinelerinde kullanım için uygun.
- Y/G/D: 3,00 cm – 15,50 cm – 19,50 cm



APWM 068

Az kirli suyun yeniden kullanımı için su geri kazanım modülü.

- 20 kg çamaşır makinesinde su tasarrufu potansiyeli yakl. %34
- Kolay montaj, sonradan da takılabilir.
- İçerik: su tankı, filtre ünitesi, boru bağlantıları



APWM 900

Hav ve kaba parçaların sudan filtrelenmesi için paslanmaz çelik hav filtresi kutusu.

- Çok kirli tekstil ürünlerinde kullanmak için
- Kapasite yakl. 70 litre, kurulum yüksekliği 0–250 mm arası ayarlanabilir.
- Bir baza üzerinde duran çamaşır makinelerine bağlanmak üzere
- Kolayca çıkarılabilen paslanmaz çelik hav filtresi
- Ø bağlantı ucu 7,5 cm
- Y/G/D: 54,30 cm – 31,00 cm – 64,80 cm

Aksesuarlar	Tanım	Materyal numarası	Ürün numarası	EAN numarası
APWM 043	Solunum maskelerinin optimum şekilde korunması için dolgulu koruyucu torba.	11678180	59510043EU	4002516427117
APCL 053	İtfaiye baretlerinin optimum şekilde korunması için dolgulu koruyucu torba.	11662270	59590051D	4002516403012
APCL 061	At battaniyesi kayışlarının en iyi şekilde korunması için dolgulu koruyucu torba.	11678220	59590061EU	4002516426486
APWM 068	Az kirli suyun yeniden kullanımı için su geri kazanım modülü.	4451340	59510304D	4002512063845
APWM 900	Hav ve kaba parçaların sudan filtrelenmesi için paslanmaz çelik hav filtresi kutusu.	11637370	59510045D	4002516376668

Alt donanım/yıkama-kurutma bağlantı elemanı

SmartBiz serisi PWM 300, PDR 300 çamaşır makineleri ve kurutma makineleri için



APCL 041

Çamaşır ve kurutma makinesinin ergonomik şekilde doldurulması ve boşaltılması için 35 cm yüksekliğinde çekmeceli baza.



APCL 031

Yıkama-kurutma sütununun güvenli ve pratik kurulumu için beyaz yıkama-kurutma bağlantısı.

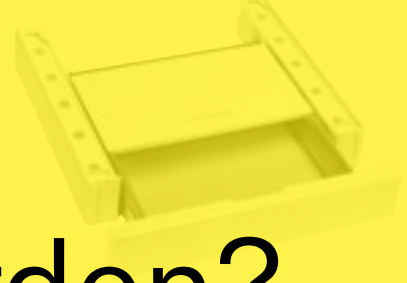

APCL 028

Ekstra konforlu bir yıkama-kurutma sütunu için entegre çekmeceli, beyaz yıkama-kurutma bağlantı elemanı.

Kann Seite gelöscht werden?

Yıkama-kurutma bağlantı elemanı

Küçük Devler serisi PWM 307, PWM 507, PWM 508, PWM 906, PWM 907, PWM 908, PDR 307, PDR 508, PDR 908 çamaşır makineleri ve kurutma makineleri için



APCL 001

Yıkama-kurutma sütununun güvenli kurulumu için paslanmaz çelik yıkama-kurutma bağlantısı,

- PWM 506, PWM 507, PWM 508, PWM 906, PWM 907, PWM 908 için uygun
- Kombine edilebildiği modeller: PDR 507, PDR 908

Aksesuarlar	Tanım	Materyal numarası	Ürün numarası	EAN numarası	Fiyatı, EURO
APCL 001	Yıkama-kurutma sütununun güvenli kurulumu için paslanmaz çelik yıkama-kurutma bağlantısı,	11167420	59590001D	4002516142478	176

Bazalar/Hav filtresi kutulu alt donanım

Küçük Devler serisi PWM 307, PWM 507, PWM 508, PWM 906, PWM 907, PWM 908, PDR 307, PDR 508, PDR 908 çamaşır makineleri ve kurutma makineleri için

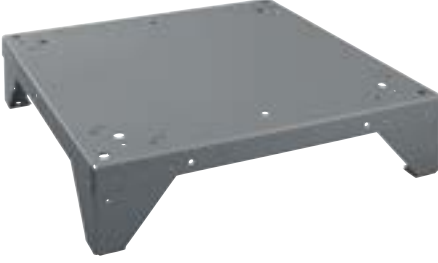

APCL 084

Çamaşır ve kurutma makinelerinin ergonomik şekilde doldurup boşaltılması için 15 cm yüksekliğinde açık baza.

• Y/G/D: 15,00 cm – 60,24 cm – 61,94 cm



APCL 085

Çamaşır ve kurutma makinelerinin ergonomik şekilde doldurup boşaltılması için 30 cm yüksekliğinde açık baza.

• Y/G/D: 30,00 cm – 60,24 cm – 61,94 cm



APCL 087

Çamaşır ve kurutma makinelerinin ergonomik şekilde doldurup boşaltılması için 47 cm yüksekliğinde açık baza.

• Y/G/D: 47,60 cm – 60,24 cm – 61,94 cm



APCL 005

Çamaşır ve kurutma makinelerinin ergonomik şekilde doldurup boşaltılması için 30 cm yüksekliğinde kapalı baza.

• Y/G/D: 30,50 cm – 60,50 cm – 62,20 cm



APCL 022

Çamaşır ve kurutma makinelerinin ergonomik şekilde doldurup boşaltılması için, zemin vidası bulunmayan 30 cm yüksekliğinde kapalı baza.

• Baza zemine sabitlenemez.
• Daha güvenli ve sağlam duruşlu işletim
• Y/G/D: 30,50 cm – 60,50 cm – 62,50 cm



APCL 011

Çamaşır ve kurutma makinelerinin ergonomik şekilde doldurup boşaltılması için 47 cm yüksekliğinde kapalı baza.

• Y/G/D: 48,00 cm – 60,50 cm – 62,20 cm

Aksesuarlar	Tanım	Materyal numarası	Ürün numarası	EAN numarası
APCL 084	Çamaşır ve kurutma makinelerinin ergonomik şekilde doldurup boşaltılması için 15 cm yüksekliğinde açık baza.	11776560	59590084D	4002516433590
APCL 085	Çamaşır ve kurutma makinelerinin ergonomik şekilde doldurup boşaltılması için 30 cm yüksekliğinde açık baza.	11776570	59590085D	4002516433606
APCL 087	Çamaşır ve kurutma makinelerinin ergonomik şekilde doldurup boşaltılması için 47 cm yüksekliğinde açık baza.	11776600	59590087D	4002516433620
APCL 005	Çamaşır ve kurutma makinelerinin ergonomik şekilde doldurup boşaltılması için 30 cm yüksekliğinde kapalı baza.	11318800	59590010D	4002516228349
APCL 022	Çamaşır ve kurutma makinelerinin ergonomik şekilde doldurup boşaltılması için, zemin vidası bulunmayan 30 cm yüksekliğinde kapalı baza.	11476830	59590017D	4002516305699
APCL 011	Çamaşır ve kurutma makinelerinin ergonomik şekilde doldurup boşaltılması için 47 cm yüksekliğinde kapalı baza.	11318830	59590013D	4002516228370
APCL 088	Çamaşır ve kurutma makinelerinin ergonomik şekilde doldurup boşaltılması için 75 cm yüksekliğinde açık baza.	11776610	59590088D	4002516433637

Bazalar/Hav filtresi kutulu alt donanım

Küçük Devler serisi PWM 307, PWM 507, PWM 508, PWM 906, PWM 907, PWM 908, PDR 307, PDR 508, PDR 908 çamaşır makineleri ve kurutma makineleri için



APCL 088

Çamaşır ve kurutma makinelerinin ergonomik şekilde doldurulup boşaltılması için 75 cm yüksekliğinde açık baza.

- Y/G/D: 75,60 cm – 60,50 cm – 62,20 cm



APCL 086

Hav ve kaba parçaların sudan filtresi için, hav filtresi kutusuna sahip 30 cm yüksekliğinde açık baza.

- Y/G/D: 30,00 cm – 60,24 cm – 86,00 cm



APCL 089

Hav ve kaba parçaların sudan filtresi için hav filtresi kutusuna sahip 75 cm yüksekliğinde açık baza.

- Y/G/D: 75,60 cm – 60,50 cm – 86,00 cm



APCL 021

Hav ve kaba parçaların sudan filtresi için paslanmaz çelik hav filtresi çekmeci.

- Uygun bazaya montaj için
- Hızlı ve kolay bir temizlik için çıkarılabilir.
- Kolayca çıkarılabilen paslanmaz çelik hav filtresi
- 24 litre hacim
- Arkaya doğru bağlantı ucu çapı 70 mm
- Y/G/D: 25,00 cm – 49,85 cm – 86,00 cm

Aksesuarlar	Tanım	Materyal numarası	Ürün numarası	EAN numarası
APCL 088	Çamaşır ve kurutma makinelerinin ergonomik şekilde doldurulup boşaltılması için 75 cm yüksekliğinde açık baza.	11776610	59590088D	4002516433637
APCL 086	Hav ve kaba parçaların sudan filtresi için, hav filtresi kutusuna sahip 30 cm yüksekliğinde açık baza.	11776590	59590086D	4002516433613
APCL 089	Hav ve kaba parçaların sudan filtresi için hav filtresi kutusuna sahip 75 cm yüksekliğinde açık baza.	11776620	59590089D	4002516433644
APCL 021	Hav ve kaba parçaların sudan filtresi için paslanmaz çelik hav filtresi çekmeci.	11318880	59590016D	4002516228400

Bazalar ve tartı sistemli bazalar

PERFORMANCE ve PERFORMANCE PLUS PWM 514, PWM 520, PWM 912, PWM 916, PWM 920, PDR 514 serisi çamaşır makineleri için



APWM 033

Çamaşır makinesinin ergonomik şekilde doldurulup boşaltılması için 30 cm yüksekliğinde açık baza.

• Y/G/D: 29,00 cm – 77,00 cm – 77,00 cm



APWM 032

Çamaşır makinelerinin ergonomik şekilde doldurulup boşaltılması için 30 cm yüksekliğinde açık baza.

• Y/G/D: 29,00 cm – 77,00 cm – 84,00 cm



APWM 034

Çamaşır makinesinin ergonomik şekilde doldurulup boşaltılması için 25 cm yüksekliğinde açık baza.

• Y/G/D: 25,50 cm – 89,40 cm – 70,00 cm



APWM 035

Çamaşır makinesinin ergonomik şekilde doldurulup boşaltılması için 25 cm yüksekliğinde açık baza.

• Y/G/D: 25,50 cm – 89,40 cm – 80,00 cm



APWM 029

Çamaşır makinesinin ergonomik şekilde doldurulup boşaltılması için 30 cm yüksekliğinde kapalı baza.

• Y/G/D: 29,00 cm – 78,50 cm – 82,50 cm



APWM 030

Çamaşır makinelerinin ergonomik şekilde doldurulup boşaltılması için 25 cm yüksekliğinde kapalı baza.

• Y/G/D: 25,50 cm – 92,00 cm – 75,50 cm

Aksesuarlar	Tanım	Materyal numarası	Ürün numarası	EAN numarası
APWM 033	Çamaşır makinesinin ergonomik şekilde doldurulup boşaltılması için 30 cm yüksekliğinde açık baza.	11776400	59510033EU	4002516433514
APWM 032	Çamaşır makinelerinin ergonomik şekilde doldurulup boşaltılması için 30 cm yüksekliğinde açık baza.	11776340	59510032EU	4002516433354
APWM 034	Çamaşır makinesinin ergonomik şekilde doldurulup boşaltılması için 25 cm yüksekliğinde açık baza.	11776360	59510034EU	4002516433378
APWM 035	Çamaşır makinesinin ergonomik şekilde doldurulup boşaltılması için 25 cm yüksekliğinde açık baza.	11776370	59510035EU	4002516433385
APWM 029	Çamaşır makinesinin ergonomik şekilde doldurulup boşaltılması için 30 cm yüksekliğinde kapalı baza.	11791960	59510029EU	4002516441380
APWM 030	Çamaşır makinelerinin ergonomik şekilde doldurulup boşaltılması için 25 cm yüksekliğinde kapalı baza.	11791990	59510030EU	4002516441403

Bazalar ve tartı sistemli bazalar

PERFORMANCE ve PERFORMANCE PLUS PWM 514, PWM 520, PWM 912, PWM 916, PWM 920, PDR 514 serisi çamaşır makineleri için



APWM 031

Çamaşır makinelerinin ergonomik şekilde doldurulup boşaltılması için 25 cm yüksekliğinde kapalı baza.

- Y/G/D: 25,50 cm – 92,00 cm – 85,50 cm



APWM 021

Çamaşır makinelerinin ergonomik şekilde doldurulup boşaltılması için 30 cm yüksekliğinde kapalı baza.

- Y/G/D: 29,00 cm – 78,50 cm – 89,50 cm



APWM 022

Çamaşır makinesinin ergonomik şekilde doldurulup boşaltılması için 25 cm yüksekliğinde kapalı baza.

- Y/G/D: 25,50 cm – 92,00 cm – 85,50 cm



APWM 036

Çamaşır makinelerinin ergonomik şekilde doldurulup boşaltılması için 30 cm yüksekliğinde kapalı baza.

- Baza zemine sabitlenmez.
- Güvenli ve sağlam duruş
- Y/G/D: 34,50 cm – 79,50 cm – 89,50 cm



APWM 040

Doldurma miktarı değişken olduğunda gerekli kaynakların otomatik olarak ayarlanması için 30 cm yüksekliğinde tartı sistemli baza.

- Performance Plus makineleri için özel olarak geliştirilmiştir.
- Su ve enerji tüketiminde belirgin tasarruf
- Y/G/D: 30,00 cm – 92,00 cm – 85,70 cm



APWM 041

Doldurma miktarı değişken olduğunda gerekli kaynakların otomatik olarak ayarlanması için 30 cm yüksekliğinde tartı sistemli baza.

- Performance Plus makineleri için özel olarak geliştirilmiştir.
- Su ve enerji tüketiminde belirgin tasarruf
- Y/G/D: 30,00 cm – 92,00 cm – 75,70 cm

Aksesuarlar	Tanım	Materyal numarası	Ürün numarası	EAN numarası
APWM 031	Çamaşır makinelerinin ergonomik şekilde doldurulup boşaltılması için 25 cm yüksekliğinde kapalı baza.	11792020	59510031EU	4002516441625
APWM 021	Çamaşır makinelerinin ergonomik şekilde doldurulup boşaltılması için 30 cm yüksekliğinde kapalı baza.	11776350	59510021EU	4002516433361
APWM 022	Çamaşır makinesinin ergonomik şekilde doldurulup boşaltılması için 25 cm yüksekliğinde kapalı baza.	11804360	59510022EU	4002516445265
APWM 036	Çamaşır makinelerinin ergonomik şekilde doldurulup boşaltılması için zemin vidası bulunmayan 30 cm yüksekliğinde kapalı baza.	11792040	59510036EU	40025164441632
APWM 040	Doldurma miktarı değişken olduğunda gerekli kaynakların otomatik olarak ayarlanması için 30 cm yüksekliğinde tartı sistemli baza.	11918120	59510040EU	4002516486312
APWM 041	Doldurma miktarı değişken olduğunda gerekli kaynakların otomatik olarak ayarlanması için 30 cm yüksekliğinde tartı sistemli baza.	11918210	59510041EU	4002516485674

Bazalar ve tartı sistemli bazalar

PERFORMANCE ve PERFORMANCE PLUS PWM 514, PWM 520, PWM 912, PWM 916, PWM 920, PDR 514 serisi amařır makineleri iin



APWM 042

Doldurma miktarı deęiřken olduęunda gerekli kaynakların otomatik olarak ayarlanması iin 25 cm yksekliginde tartı sistemli baza.

- Performance Plus makineleri iin zel olarak geliřtirilmiřtir.
Su ve enerji tketiminde belirgin tasarruf
- Y/G/D: 30,00 cm – 92,00 cm – 85,70 cm

Aksesuarlar	Tanım	Materyal numarası	rn numarası	EAN numarası	Fiyatı, EURO
APWM 042	Doldurma miktarı deęiřken olduęunda gerekli kaynakların otomatik olarak ayarlanması iin 25 cm yksekliginde tartı sistemli baza.	11918240	59510042EU	4002516485858	2.581

Bazalar

Benchmark serisi PWM 511 amařır makineleri iin



APWM 037

amařır ve kurutma makinelerinin ergonomik Őekilde doldurup bořaltılması iin 30 cm yksekliginde kapalı baza.

- Y/G/D: 33,60 cm – 78,30 cm – 69,20 cm



APWM 039

amařır makinelerinin ergonomik Őekilde doldurup bořaltılması iin zemin vidası bulunmayan 30 cm yksekliginde kapalı baza.

- Baza zemine sabitlenemez.
- Daha gvenli ve sađlam duruřlu iřletim
- Y/G/D: 32,90 cm – 69,60 cm – 79,30 cm



APWM 038

amařır makinesinin ergonomik Őekilde doldurup bořaltılması iin 30 cm yksekliginde aık baza.

- Y/G/D: 30,60 cm – 78,30 cm – 69,20 cm

Aksesuarlar	Tanım	Materyal numarası	rn numarası	EAN numarası	Fiyatı, EURO
APWM 037	amařır ve kurutma makinelerinin ergonomik Őekilde doldurup bořaltılması iin 30 cm yksekliginde kapalı baza.	11792110	59510037EU	4002516441670	670
APWM 039	amařır makinelerinin ergonomik Őekilde doldurup bořaltılması iin zemin vidası bulunmayan 30 cm yksekliginde kapalı baza.	11792150	59510039EU	4002516441694	1.078
APWM 038	amařır makinesinin ergonomik Őekilde doldurup bořaltılması iin 30 cm yksekliginde aık baza.	11792140	59510038EU	4002516441687	480

Bazalar

Benchmark serisi PWM 509, PWM 909, PDR 510, PDR 910 amařır makineleri iin



APCL 054

amařır ve kurutma makinelerinin ergonomik Őekilde doldurup bořaltılması iin 30 cm yksekliginde kapalı baza.

- Y/G/D: 33,60 cm – 69,20 cm – 68,60 cm



APCL 057

amařır ve kurutma makinelerinin ergonomik Őekilde doldurup bořaltılması iin, zemin vidası bulunmayan 30 cm yksekliginde kapalı baza.

- Baza zemine sabitlenemez.
- Daha gvenli ve sađlam duruřlu iřletim
- Y/G/D: 32,90 cm – 69,60 cm – 69,30 cm



APCL 055

amařır ve kurutma makinelerinin ergonomik Őekilde doldurup bořaltılması iin 30 cm yksekliginde aık baza.

- Y/G/D: 30,60 cm – 67,90 cm – 68,20 cm

Aksesuarlar	Tanım	Materyal numarası	rn numarası	EAN numarası
APCL 054	amařır ve kurutma makinelerinin ergonomik Őekilde doldurup bořaltılması iin 30 cm yksekliginde kapalı baza.	11792160	59590054EU	4002516441700
APCL 057	amařır ve kurutma makinelerinin ergonomik Őekilde doldurup bořaltılması iin, zemin vidası bulunmayan 30 cm yksekliginde kapalı baza.	11792190	59590057EU	4002516441731
APCL 055	amařır ve kurutma makinelerinin ergonomik Őekilde doldurup bořaltılması iin 30 cm yksekliginde aık baza.	11792170	59590055EU	4002516441717

Bazalar

PW 6163, PW 6243, PW 6323 ayırma paneli donanımlı çamaşır makineleri için



APWM 023

Çamaşır makinelerinin ergonomik şekilde doldurulup boşaltılması için 17 cm yüksekliğinde kapalı baza.

- Çamaşır makinesine vidalanabilir.
- Y/G/D: 17,00 cm – 111,00 cm – 87,00 cm

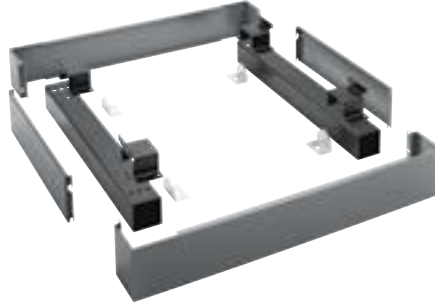

APWM 024

Çamaşır makinelerinin ergonomik şekilde doldurulup boşaltılması için 17 cm yüksekliğinde kapalı baza.

- Çamaşır makinesine vidalanabilir.
- Y/G/D: 17,00 cm – 111,00 cm – 87,00 cm

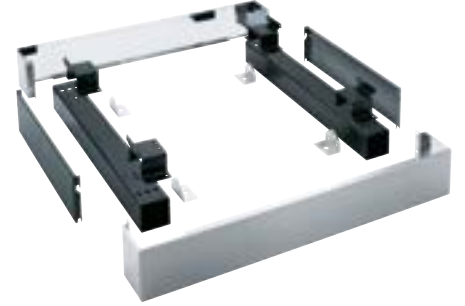

APWM 025

Çamaşır makinelerinin ergonomik şekilde doldurulup boşaltılması için 17 cm yüksekliğinde kapalı baza.

- Çamaşır makinesine vidalanabilir.
- Y/G/D: 17,00 cm – 133,70 cm – 87,00 cm

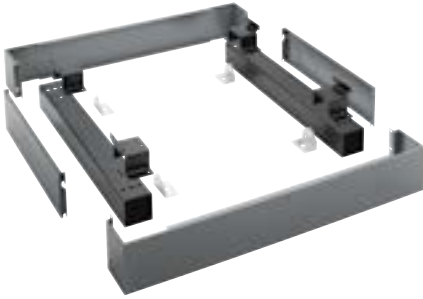

APWM 026

Çamaşır makinelerinin ergonomik şekilde doldurulup boşaltılması için 17 cm yüksekliğinde kapalı baza.

- Çamaşır makinesine vidalanabilir.
- Y/G/D: 17,00 cm – 133,70 cm – 87,00 cm

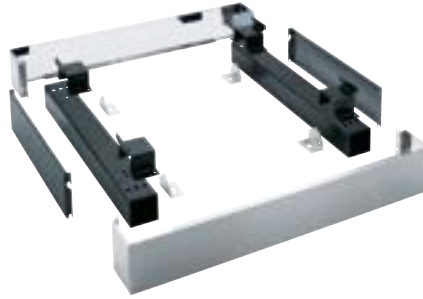

APWM 027

Çamaşır makinelerinin ergonomik şekilde doldurulup boşaltılması için 17 cm yüksekliğinde kapalı baza.

- Çamaşır makinesine vidalanabilir.
- Y/G/D: 17,00 cm – 155,80 cm – 87,00 cm

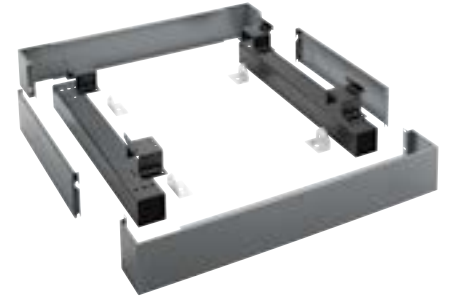

APWM 028

Çamaşır makinelerinin ergonomik şekilde doldurulup boşaltılması için 17 cm yüksekliğinde kapalı baza.

- Çamaşır makinesine vidalanabilir.
- Y/G/D: 17,00 cm – 155,80 cm – 87,00 cm

Aksesuarlar	Tanım	Materyal numarası	Ürün numarası	EAN numarası
APWM 023	Çamaşır makinelerinin ergonomik şekilde doldurulup boşaltılması için 17 cm yüksekliğinde kapalı baza.	11782920	59510023EU	4002516437758
APWM 024	Çamaşır makinelerinin ergonomik şekilde doldurulup boşaltılması için 17 cm yüksekliğinde kapalı baza.	11782990	59510024EU	4002516437765
APWM 025	Çamaşır makinelerinin ergonomik şekilde doldurulup boşaltılması için 17 cm yüksekliğinde kapalı baza.	11783000	59510025EU	4002516437772
APWM 026	Çamaşır makinelerinin ergonomik şekilde doldurulup boşaltılması için 17 cm yüksekliğinde kapalı baza.	11783010	59510026EU	4002516437789
APWM 027	Çamaşır makinelerinin ergonomik şekilde doldurulup boşaltılması için 17 cm yüksekliğinde kapalı baza.	11783020	59510027EU	4002516437796
APWM 028	Çamaşır makinelerinin ergonomik şekilde doldurulup boşaltılması için 17 cm yüksekliğinde kapalı baza.	11783030	59510028EU	4002516437802

Bazalar

Kurutma makineleri için (çamaşır makinesi 30 cm baza üzerinde olduğunda)



APDR 003

Kurutma makinesinin ergonomik şekilde doldurulup boşaltılması için 13 cm yüksekliğinde kapalı baza.

Kurutma makinesine vidalanabilir.

• Y/G/D: 12,70 cm – 88,00 cm – 67,90 cm

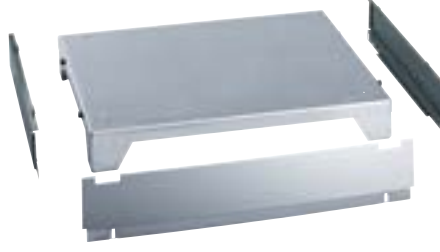

APDR 004

Kurutma makinesinin ergonomik şekilde doldurulup boşaltılması için 13 cm yüksekliğinde kapalı baza.

Kurutma makinesine vidalanabilir.

• Y/G/D: 12,70 cm – 88,00 cm – 86,40 cm

Aksesuarlar	Tanım	Materyal numarası	Ürün numarası	EAN numarası
APDR 003	Kurutma makinesinin ergonomik şekilde doldurulup boşaltılması için 13 cm yüksekliğinde kapalı baza.	11792050	59520003EU	4002516441649
APDR 004	Kurutma makinesinin ergonomik şekilde doldurulup boşaltılması için 13 cm yüksekliğinde kapalı baza.	11792060	59520004EU	4002516441656

Bazalar

PRI 210 silindir ütü için



APRI 316

Silindir ütünün ergonomik kullanımı için 10 cm yüksekliğindeki kapalı baza.

• Y/G/D: 10,00 cm – 50,30 cm – 47,00 cm

Aksesuarlar	Tanım	Materyal numarası	Ürün numarası	EAN numarası
APRI 316	Silindir ütünün ergonomik kullanımı için 10 cm yüksekliğindeki kapalı baza.	11776280	59530316EU	4002516433453

Çok fonksiyonlu modüller, kitler, valfler ve sayaçlar

Çamaşır makineleri için

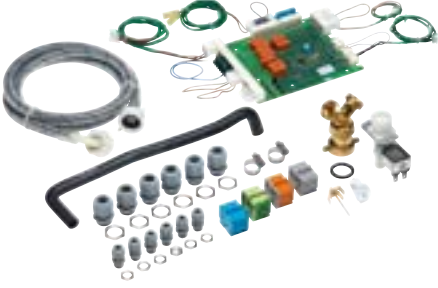

MF 01 RU

İlave makine fonksiyonlarının kontrolü için çok fonksiyonlu modül.

- PW 6163, PW 6243, PW 6323 için uygun.
- 1–6 numaralı dozaj pompaları kontrolü için boşalma sensörü dahil
- Program durduğunda harici sinyal üreticisinin kontrolü için
- Harici program iptali için



MF 02 RU

İlave makine fonksiyonlarının kontrolü için çok fonksiyonlu modül.

- PW 6163, PW 6243, PW 6323 için uygun.
- 7–12 numaralı dozaj pompaları kontrolü için boşalma sensörü dahil



BSS RU

Bir enerji yönetim sistemine bağlantı için azami yük kapama sistemi montaj kiti.

- PW 6163, PW 6243, PW 6323 için uygun.
- Elektrikli ısıtmalı modeller için



MF 02 24/32

İlave makine fonksiyonlarının kontrolü için çok fonksiyonlu modül.

- PW 6241, PW 6321 için uygun.
- 7–12 numaralı dozaj pompaları kontrolü için boşalma sensörü dahil



APWM 062

Sert su kullanımını sağlayacak ilave su bağlantısının takılabilmesi için sert su bağlantısı kiti.

- Program süresinin kısaltılması



APWM 078

İlave makine fonksiyonlarının kontrolü için MF-05 24/32 çok fonksiyonlu modül.

- PW 6241, PW 6321 için uygun.
- 1–3 numaralı dozaj pompaları kontrolü için boşalma sensörü dahil.
- Su geri kazanım sistemi kumandası için
- Bir enerji yönetim sistemine bağlantı için
- Program durduğunda harici sinyal üreticisinin kontrolü için

Aksesuarlar	Tanım	Materyal numarası	Ürün numarası	EAN numarası
MF 01 RU	İlave makine fonksiyonlarının kontrolü için çok fonksiyonlu modül.	7285370	59170320D	4002514491820
MF 02 RU	İlave makine fonksiyonlarının kontrolü için çok fonksiyonlu modül.	7285400	59170321D	4002514491196
BSS RU	Bir enerji yönetim sistemine bağlantı için azami yük kapama sistemi montaj kiti.	7285630	59170323D	4002514491844
MF 02 24/32	İlave makine fonksiyonlarının kontrolü için çok fonksiyonlu modül.	6197490	59170174D	4002513712018
APWM 062	Sert su kullanımını sağlayacak ilave su bağlantısının takılabilmesi için sert su bağlantısı kiti.	11934990	59510062D	4002516502142
APWM 078	İlave makine fonksiyonlarının kontrolü için MF-05 24/32 çok fonksiyonlu modül.	12139210	59510078EU	4002516599784

Çok fonksiyonlu modüller, kitler, valfler ve sayaçlar

Çamaşır makineleri için

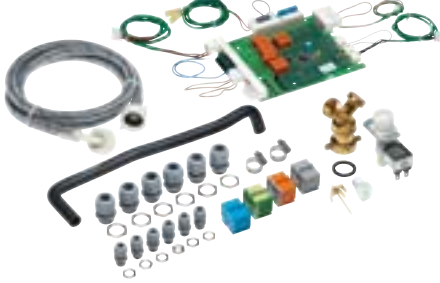

APWM 077

İlave makine fonksiyonlarının kontrolü için MF-01 24/32 çok fonksiyonlu modül.

- PW 6241, PW 6321 için uygun.
- 1-6 numaralı dozaj pompaları kontrolü için boşalma sensörü dahil
- Program durduğunda harici sinyal üreticisinin kontrolü için
- Bir enerji yönetim sistemine bağlantı için
- Harici program iptali için



APWM 063

Buhar ve köpük tahliye aparatı montaj kiti

- PW 6xx1 ve Benchmark çamaşır makineleri için kullanılabilir.
- Elektrikli ve buhar ısıtmalı modeller için



APWM 064

Buhar ve köpük tahliye aparatı montaj kiti

- PW 6xx3 çamaşır makineleri için kullanılabilir.

APWM 067

Buharın hava tahliye kanalına taşınması için ek fan.

- Ortam havasının iyileştirilmesi
- Kokular tahliye edilir.
- Isıya ve neme dayanıklı
- Saat başına yaklaşık 50 metreküplük performans.



APCL 091

Buhar beslemesi kontrolü için elektrikli buhar valfi 1/2".

- 0,2-10 bar basınç aralığı için (doğrudan ve dolaylı)
- Y/G/D: 2,30 cm - 4,30 cm - 4,00 cm



APCL 092

Buhar beslemesi kontrolü için pnömatrik buhar valfi 1/2".

- 16 bar altı basınç aralığı için
- Y/G/D: 2,30 cm - 4,30 cm - 4,00 cm



APWM 065

Su giriş miktarının kesin bir şekilde belirlenebilmesi için akış ölçer.

- Kurutma makinesinin sıcak su ağına bağlantısı için
- Y/G/D: 10,00 cm - 12,00 cm - 6,00 cm

Aksesuarlar	Tanım	Materyal numarası	Ürün numarası	EAN numarası
APWM 077	İlave makine fonksiyonlarının kontrolü için MF-01 24/32 çok fonksiyonlu modül.	12292690	59510077CN	4002516679868
APWM 077	İlave makine fonksiyonlarının kontrolü için MF-01 24/32 çok fonksiyonlu modül.	12139190	5951077EU	4002516599760
APWM 063	Buhar ve köpük tahliye aparatı montaj kiti	6789410	59170296D	4002514138923
APWM 064	Buhar ve köpük tahliye aparatı montaj kiti	7555850	59170333D	4002514676715
APWM 067	Buharın hava tahliye kanalına taşınması için ek fan.	11935040	59510067D	4002516502197
APCL 091	Buhar beslemesi kontrolü için elektrikli buhar valfi 1/2".	11935010	59590091D	4002516502166
APCL 092	Buhar beslemesi kontrolü için pnömatrik buhar valfi 1/2".	11935060	59590092D	4002516502203
APWM 065	Su giriş miktarının kesin bir şekilde belirlenebilmesi için akış ölçer.	11935030	59510065D	4002516502180

Çok fonksiyonlu modüller, kitler, valfler ve sayaçlar

Çamaşır makineleri için



APWM 068

Az kirli suyun yeniden kullanımı için su geri kazanım modülü.

- 20 kg çamaşır makinesinde su tasarrufu potansiyeli yakl. % 34
- Kolay montaj, sonradan da takılabilir.
- İçerik: su tankı, filtre ünitesi, boru bağlantıları



APWM 061

Su giriş miktarının kesin bir şekilde belirlenebilmesi için akış ölçer montaj kiti.

- Y/G/D: 26,00 cm – 15,00 cm – 14,00 cm

Aksesuarlar	Tanım	Materyal numarası	Ürün numarası	EAN numarası
APWM 068	Az kirli suyun yeniden kullanımı için su geri kazanım modülü.	4451340	59510304D	4002512063845
APWM 061	Su giriş miktarının kesin bir şekilde belirlenebilmesi için akış ölçer montaj kiti.	7285660	59170324D	4002514491851

Susturucu ve sepetler

Kurutma makineleri için



APCL 098

Atık hava gürültüsünün azaltılması için susturucu.

- Esnek – Mevcut hat sistemleriyle esnek bir uyum için
- Uzunluk: yaklaşık 110 cm
- 200 °C'ye kadar ısıya dayanıklı
- İç çap: 150 mm, dış çap 200 mm
- Gaz dışında tüm ısıtma türleri için uygun

Aksesuarlar	Tanım	Materyal numarası	Ürün numarası	EAN numarası
APCL 098	Atık hava gürültüsünün azaltılması için susturucu.	11901040	59590098EU	4002516505228

Solunum maskeleri için adaptör ve tutucu

Kurutma makineleri için



APDR 012

Solunum maskelerinin Miele maske tutucularına (APDR 013-017) sabitlenmesi için dişli adaptör

- EN 148-3 standardı vida bağlantısına sahip maskeler için uygun.
- Bir pakette 3 adaptör

Aksesuarlar	Tanım	Materyal numarası	Ürün numarası	EAN numarası
APDR 012	Solunum maskelerinin Miele maske tutucularına (APDR 013-017) sabitlenmesi için dişli adaptör	11900890	59520012EU	4002516502494

Ödeme cihazları

Jetonlar için



C 4060 WM 2

2 numaralı jetonlar için mekanik kontrol birimine sahip paslanmaz çelik ödeme ünitesi.

- Programlı işletim için uygun.
- Makine üst paneli üzerine yerleştirilebilir solo cihaz
- Ödeme bildirim, başlatma ve çalışma işlemleri için LED gösterge
- Jetonlar aksesuar olarak alınabilir.
- Y/G/D: 25,80 cm – 17,60 cm – 15,50 cm



C 4060 WM 2 SL

2 numaralı jetonlar için mekanik kontrol birimine sahip paslanmaz çelik ödeme ünitesi, jeton yuvası kilidi dahil.

- Programlı işletim için uygun.
- Makine üst paneli üzerine yerleştirilebilir solo cihaz
- Ödeme bildirim, başlatma ve çalışma işlemleri için LED gösterge
- Jetonlar aksesuar olarak alınabilir.
- Y/G/D: 25,80 cm – 17,60 cm – 15,50 cm



C 4060 WM 8 GL

8 numaralı jetonlar için mekanik kontrol birimine sahip paslanmaz çelik ödeme ünitesi, tüm üniteler tek anahtar ile açılıp kapatılabilir.

- Programlı işletim için uygun.
- Makine üst paneli üzerine yerleştirilebilir solo cihaz
- Ödeme bildirim, başlatma ve çalışma işlemleri için LED gösterge
- Jetonlar aksesuar olarak alınabilir.
- Y/G/D: 25,80 cm – 17,60 cm – 15,50 cm



C 4060 WM 9 SL

9 numaralı jetonlar için mekanik kontrol birimine sahip paslanmaz çelik ödeme ünitesi, jeton yuvası kilidi dahil.

- Programlı işletim için uygun.
- Makine üst paneli üzerine yerleştirilebilir solo cihaz
- Ödeme bildirim, başlatma ve çalışma işlemleri için LED gösterge
- Y/G/D: 25,80 cm – 17,60 cm – 15,50 cm



APCL 050

C 4060 ve C 4070 ödeme ünitelerinin kullanımı için jeton.

- Ambalaj birimi: 50 jeton

Aksesuarlar	Tanım	Materyal numarası	Ürün numarası	EAN numarası
C 4060 WM 2	2 numaralı jetonlar için mekanik kontrol birimine sahip paslanmaz çelik ödeme ünitesi.	5708610	59406002D	4002513258042
C 4060 WM 2 SL	2 numaralı jetonlar için mekanik kontrol birimine sahip paslanmaz çelik ödeme ünitesi, jeton yuvası kilidi dahil.	5709100	59406032D	4002513260779
C 4060 WM 8 GL	8 numaralı jetonlar için mekanik kontrol birimine sahip paslanmaz çelik ödeme ünitesi, tüm üniteler tek anahtar ile açılıp kapatılabilir.	10768540	59406043D	4002515937433
C 4060 WM 9 SL	9 numaralı jetonlar için mekanik kontrol birimine sahip paslanmaz çelik ödeme ünitesi, jeton yuvası kilidi dahil.	5709130	59406034D	4002513260793
APCL 050	C 4060 ve C 4070 ödeme ünitelerinin kullanımı için jeton.	1738940	59200010D	4002511098251

Ödeme cihazları

Jetonlar ve madeni paralar için



C 4065

Madeni paralar için mekanik kontrol birimine sahip paslanmaz çelik ödeme ünitesi.

- Programlı veya süreli işletim için uygun.
- Süreli işletim için adaptör gereklidir.
- İşletmeci, isterse yeniden programlayarak fiyatı değiştirebilir.
- Makine üst paneli üzerine yerleştirilebilir solo cihaz
- Y/G/D: 25,80 cm – 17,60 cm – 15,50 cm



C 4065 GL

Madeni paralar için mekanik kontrol birimine sahip ve tüm ünitelerin tek anahtar ile açılıp kapatılabildiği paslanmaz çelik ödeme ünitesi.

- Programlı veya süreli işletim için uygun.
- Süreli işletim için adaptör gereklidir.
- İşletmeci, isterse yeniden programlayarak fiyatı değiştirebilir.
- Makine üst paneli üzerine yerleştirilebilir solo cihaz
- Y/G/D: 25,80 cm – 17,60 cm – 15,50 cm



C 4065

Madeni paralar için mekanik kontrol birimine sahip paslanmaz çelik ödeme ünitesi.

- Programlı veya süreli işletim için uygun.
- Süreli işletim için adaptör gereklidir.
- İşletmeci, isterse yeniden programlayarak fiyatı değiştirebilir.
- Makine üst paneli üzerine yerleştirilebilir solo cihaz
- Y/G/D: 25,80 cm – 17,60 cm – 15,50 cm



C 4070 TL WM

TL 2/1/0,50/0,20/0,10 ve 2/8/9 numara jetonlar için elektronik kontrol birimli, paslanmaz çelik ödeme ünitesi.

- Öğrenme modu ve bilgisayar üzerinden programlama imkanı
- Programlı veya süreli işletim için uygun.
- Süreli işletim için adaptör gereklidir.
- Makine üst paneli üzerine yerleştirilebilir solo cihaz
- Y/G/D: 25,80 cm – 17,60 cm – 15,50 cm



APCL 049

Ödeme ünitelerinin duvara montajı için tespit malzemesi ile duvar konsolu.

- C 4060, C 4065, C 4070 için uygundur. Resimde C 4060 ödeme ünitesi donanımlı APCL 049 gösterilmektedir.

Aksesuarlar	Tanım	Materyal numarası	Ürün numarası	EAN numarası
C 4065	Madeni paralar için mekanik kontrol birimine sahip paslanmaz çelik ödeme ünitesi.	5708760	59406501D	4002513259742
C 4065 GL	Madeni paralar için mekanik kontrol birimine sahip ve tüm ünitelerin tek anahtar ile açılıp kapatılabildiği paslanmaz çelik ödeme ünitesi.	5708780	59406502D	4002513259957
C 4065	Madeni paralar için mekanik kontrol birimine sahip paslanmaz çelik ödeme ünitesi.	7691030	59406503D	4002514762234
C 4070 TL WM	TL 2/1/0,50/0,20/0,10 ve 2/8/9 numara jetonlar için elektronik kontrol birimli, paslanmaz çelik ödeme ünitesi.	5708820	59407001D	4002513259964
APCL 049	Ödeme ünitelerinin duvara montajı için tespit malzemesi ile duvar konsolu.	11908770	59590049D	4002516478348

Tekerlekli taşıyıcılar/çamaşır taşıma sepetleri

Çamaşırhane teknolojisi için



APCL 058

4 döner tekerlekli, 45 l çamaşır taşıma sepeti için uygun tekerlekli taşıyıcı.

• Y/G/D: 29,20 cm – 55,00 cm – 36,00 cm



APCL 059

4 döner tekerlekli, 85 l çamaşır taşıma sepeti için uygun tekerlekli taşıyıcı.

• Y/G/D: 29,20 cm – 66,00 cm – 41,00 cm



APCL 060

Kolay kullanım için Miele Professional tekerli taşıyıcılara monte edilmek üzere sap.

• Y/G/D: 78,00 cm – 20,00 cm – 37,00 cm



APCL 094

45 l kapasiteli kırmızı çamaşır taşıma sepeti.

• APCL 058 için uygun.
• Y/G/D: 61 cm – 42 cm – 28,50 cm (tutacaklar dahil)



APCL 096

85 l kapasiteli kırmızı çamaşır taşıma sepeti.

• APCL 059 için uygun.
• Y/G/D: 78 cm – 55 cm – 34,50 cm (tutacaklar dahil)



APCL 093

45 l kapasiteli mavi çamaşır taşıma sepeti.

• APCL 058 için uygun.
• Y/G/D: 61 cm – 42 cm – 28,50 cm (tutacaklar dahil)

Aksesuarlar	Tanım	Materyal numarası	Ürün numarası	EAN numarası
APCL 058	4 döner tekerlekli, 45 l çamaşır taşıma sepeti için uygun tekerlekli taşıyıcı.	11772080	59590058EU	4002516430940
APCL 059	4 döner tekerlekli, 85 l çamaşır taşıma sepeti için uygun tekerlekli taşıyıcı.	11772150	59590059EU	4002516431053
APCL 060	Kolay kullanım için Miele Professional tekerli taşıyıcılara monte edilmek üzere sap.	11771590	59590060EU	4002516430926
APCL 094	45 l kapasiteli kırmızı çamaşır taşıma sepeti.	11824320	59590094D	4002516473473
APCL 096	85 l kapasiteli kırmızı çamaşır taşıma sepeti.	11824340	59590096D	4002516474173
APCL 093	45 l kapasiteli mavi çamaşır taşıma sepeti.	11824310	59590093D	4002516474166

Tekerlekli taşıyıcılar/çamaşır taşıma sepetleri

Çamaşırhane teknolojisi için



APCL 095

85 l kapasiteli mavi çamaşır taşıma sepeti.

- APCL 059 için uygun.
- Y/G/D: 78 cm – 55 cm – 34,50 cm (tutacaklar dahil)

Aksesuarlar	Tanım	Materyal numarası	Ürün numarası	EAN numarası
APCL 095	85 l kapasiteli mavi çamaşır taşıma sepeti.	11824330	59590095D	4002516473480

Taşıma aracı

Çamaşırhane teknolojisi için



APCL 062

Eşit ulaşım yüksekliği için dikey yönde hareket edebilen tabana sahip alüminyum yaylı araba.

- Kapasite: 380 litre
- 2 adet frenli döner tekerlek
- Y/G/D: 86,00 cm – 106,00 cm – 71,00 cm



APCL 083

223 litre kapasiteli hafif metal taşıma arabası.

- Frenli döner tekerlekler
- Y/G/D: 76,00 cm – 74,00 cm – 60,00 cm



APCL 082

En dar alanlarda bile saklayabilmek için katlama fonksiyonuna sahip torbalı taşıma arabası.

- Çıkarılabilir bez kabına sahip boru konstrüksiyon
- Dolgu lastikli, 4 adet frenli döner tekerlek
- Y/G/D: 115,00 cm – 21,00 cm – 56,00 cm

Aksesuarlar	Tanım	Materyal numarası	Ürün numarası	EAN numarası
APCL 062	Eşit ulaşım yüksekliği için dikey yönde hareket edebilen tabana sahip alüminyum yaylı araba.	11747690	59590062EU	4002516423812
APCL 083	223 litre kapasiteli hafif metal taşıma arabası.	11748200	59590083EU	4002516424024
APCL 082	En dar alanlarda bile saklayabilmek için katlama fonksiyonuna sahip torbalı taşıma arabası.	11748180	59590082EU	4002516424017

Raflar

Çamaşırhane teknolojisi için



APCL 073

Geniş yer imkanı sağlayan 3 adet geriye doğru eğik raflı araba.

- Yüksek kalite – sağlam çelik boru konstrüksiyon
- Dolgu lastikli, 4 adet frenli döner tekerlek
- Arka kısımdaki dikey parmaklıklar sayesinde çamaşır lar kaymaz.
- Y/G/D: 174,00 cm – 80,00 cm – 42,00 cm



APCL 075

Geniş yer imkanı sağlayan 4 adet geriye doğru eğik raflı araba.

- Yüksek kalite – sağlam çelik boru konstrüksiyon
- Dolgu lastikli, 4 adet frenli döner tekerlek
- Arka kısımdaki dikey parmaklıklar sayesinde çamaşır lar kaymaz.
- Y/G/D: 160,00 cm – 50,00 cm – 120,00 cm



APCL 080

Çelik raflar, temel bileşen, geniş depolama alanı için 6 raflı galvanizli.

- APCL 078 eklentiler kullanılarak istendiği gibi genişletilebilir.
- Komple sökülebilir
- Y/G/D: 185,00 cm – 50,00 cm – 100,00 cm



APCL 078

Çelik raf, eklenebilir bileşen, galvanizli, APCL 080 temel modül için uygun.

- Geniş yer imkanı için 6 raflı
- Resimde 1 temel eleman ve 2 eklenebilir bileşen görülüyor.
- Komple sökülebilir
- Y/G/D: 185,00 cm – 50,00 cm – 100,00 cm

Aksesuarlar	Tanım	Materyal numarası	Ürün numarası	EAN numarası
APCL 073	Geniş yer imkanı sağlayan 3 adet geriye doğru eğik raflı araba.	11748060	59590073EU	4002516423928
APCL 075	Geniş yer imkanı sağlayan 4 adet geriye doğru eğik raflı araba.	11748090	59590075EU	4002516423942
APCL 080	Çelik raflar, temel bileşen, geniş depolama alanı için 6 raflı galvanizli.	11748160	59590080EU	4002516423997
APCL 078	Çelik raf, eklenebilir bileşen, galvanizli, APCL 080 temel modül için uygun.	11748130	59590078EU	4002516423973

Askılık, ütü masası, ütü bezi

Çamaşırhane teknolojisi için

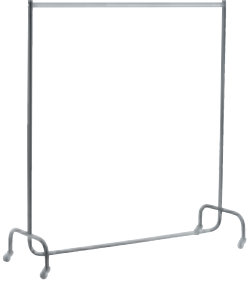

APCL 063

4 döner tekerlekli, dolgu lastik, sabitlenebilir askılık.

- Çelik konstrüksiyon, tamamen demonte edilebilir.
- Krom kaplı destek rayı
- Y/G/D: 160,00 cm – 150,00 cm – 62,00 cm



APCL 065

Ütülenmiş çamaşırları asmak ve taşımak için küçük ütü askısı.

- Dolgu lastikli, 4 adet frenli döner tekerlek
- Yüksek kalite – sağlam çelik boru konstrüksiyon
- Plastik kaplamalı, sert ahşap parçalı
- Y/G/D: 100,00 cm – 100,00 cm – 50,00 cm



APCL 066

Ütülenmiş çamaşırları asmak ve taşımak için büyük ütü askısı.

- Dolgu lastikli, 4 adet frenli döner tekerlek
- Yüksek kalite – sağlam çelik boru konstrüksiyon
- Plastik kaplamalı, sert ahşap parçalı
- Y/G/D: 140,00 cm – 140,00 cm – 50,00 cm

Aksesuarlar	Tanım	Materyal numarası	Ürün numarası	EAN numarası
APCL 063	4 döner tekerlekli, dolgu lastik, sabitlenebilir askılık.	11747750	59590063EU	4002516423829
APCL 065	Ütülenmiş çamaşırları asmak ve taşımak için küçük ütü askısı.	11747830	59590065EU	4002516423843
APCL 066	Ütülenmiş çamaşırları asmak ve taşımak için büyük ütü askısı.	11747840	59590066EU	4002516423850

Masalar

Çamaşırhane teknolojisi için



APCL 067

150 cm genişliğinde ütü masası, optimum bir duruş için sabit.

- Yüksek kalite – sağlam çelik boru konstrüksiyon
- Y/G/D: 80,00 cm – 150,00 cm – 63,00 cm



APCL 069

Maksimum hareketlilik için 4 döner tekerlekli, 150 cm genişliğinde, hareketli ütü masası.

- Yüksek kalite – sağlam çelik boru konstrüksiyon
- Y/G/D: 80,00 cm – 150,00 cm – 63,00 cm



APCL 068

200 cm genişliğinde ütü masası, optimum bir duruş için sabit.

- Yüksek kalite – sağlam çelik boru konstrüksiyon
- Y/G/D: 80,00 cm – 200,00 cm – 63,00 cm



APCL 071

Maksimum hareketlilik için 4 döner tekerlekli, 200 cm genişliğinde, hareketli ütü masası.

- Yüksek kalite – sağlam çelik boru konstrüksiyon
- Y/G/D: 80,00 cm – 200,00 cm – 63,00 cm

Aksesuarlar	Tanım	Materyal numarası	Ürün numarası	EAN numarası
APCL 067	150 cm genişliğinde ütü masası, optimum bir duruş için sabit.	11747850	59590067EU	4002516423867
APCL 069	Maksimum hareketlilik için 4 döner tekerlekli, 150 cm genişliğinde, hareketli ütü masası.	11747870	59590069EU	4002516423881
APCL 068	200 cm genişliğinde ütü masası, optimum bir duruş için sabit.	11747860	59590068EU	4002516423874
APCL 071	Maksimum hareketlilik için 4 döner tekerlekli, 200 cm genişliğinde, hareketli ütü masası.	11748010	59590071EU	4002516423904

Bakım setleri

Silindir ütüler için



APRI 315

Optimum silindir yatağı bakımı için silindir ütü vaksı.

- Vaks bezi ile kullanılabilir.
- İçerik: 0,400 kg
- Silindir ütü ömrünü uzatmak amacıyla vaks uygulaması gereklidir.
- Düzenli vaks uygulaması sayesinde en üst düzey işleme kalitesi



APRI 317

Alüminyum silindir yataklarının optimum temizliği için temizlik bezi.

- Alüminyum yataklı tüm Miele silindir ütülerine için uygun.
- Kirler çözülür ve atılır.
- Üzerine dikilmiş Scotch temizlik şeritleri ve temizlik keçesi ile
- Düzenli kullanımı mükemmel sonucu mümkün kılar



APRI 318

Vaksin silindir ütü yatağına kolayca sürülebilmesi için cepli vaks bezi.

- Düzenli kullanımı mükemmel sonucu mümkün kılar



APRI 319

Optimum silindir yatağı bakımı için temizlik bezi, vaks bezi ve vakstan oluşan başlangıç paketi.

- Kurutma makinesinin sıcak su ağına bağlantısı için
- Y/G/D: 28,00 cm – 9,20 cm – 31,40 cm



APRI 320

İdeal ütüleme sonuçları için vaks bezi ve silindir ütü vaksıyla birlikte başlangıç paketi.

- Silindir ütü ömrünü uzatan silindir ütü bakımı için
- İpeksi bir parlaklıkta üstün apre kalitesi için
- Dolgunun ve silindir tahrikinin korunmasıyla yüksek performans
- Düzenli bakım sayesinde masrafların azaltılması
- Y/G/D: 28,00 cm – 9,20 cm – 31,40 cm

Aksesuarlar	Tanım	Materyal numarası	Ürün numarası	EAN numarası
APRI 315	Optimum silindir yatağı bakımı için silindir ütü vaksı.	11901000	59530315EU	4002516505068
APRI 317	Alüminyum silindir yataklarının optimum temizliği için temizlik bezi.	11901020	59530317EU	4002516504757
APRI 318	Vaksin silindir ütü yatağına kolayca sürülebilmesi için cepli vaks bezi.	11923790	59530318EU	4002516505136
APRI 319	Optimum silindir yatağı bakımı için temizlik bezi, vaks bezi ve vakstan oluşan silindir yatağı temizlik seti.	11923830	59530319EU	4002516505006
APRI 320	İdeal ütüleme sonuçları için vaks bezi ve silindir ütü vaksıyla birlikte başlangıç paketi.	11923870	59530320EU	4002516505211

Aksesuarlar

HM 16-80, HM 16-83



APRI 310

Kullanılmadığında toz birikmesini önlemek için kapak.

- Sentetik lif sayesinde uzun ömürlü
- Buhar geçirimli ve ısıya son derece dayanıklı
- Çamaşırlarının ütü masası üzerine optimum bir şekilde sabitlenmesi
- Büzme ipinin çekilmesiyle ütü masasına kolay sabitleme
- Ütü masasından bağımsız bir kullanım da mümkün.



APRI 311

Kullanılmadığında toz birikmesini önlemek için kapak.

- Sentetik lif sayesinde uzun ömürlü
- Buhar geçirimli ve ısıya son derece dayanıklı
- Çamaşırlarının ütü masası üzerine optimum bir şekilde sabitlenmesi
- Büzme ipinin çekilmesiyle ütü masasına kolay sabitleme
- Ütü masasından bağımsız bir kullanım da mümkün.

Aksesuarlar	Tanım	Materyal numarası	Ürün numarası	EAN numarası
APRI 310	HM 16-80 için kullanılmadığında toz birikmesini önlemek için örtü.	11563330	59530310EU	4002516373032
APRI 311	HM 16-83 için kullanılmadığında toz birikmesini önlemek için örtü.	11563360	59530311EU	4002516373049

Aksesuarlar

PRI 210, PRI 214, PRI 217



APRI 312

Çamaşırların ütüye optimum bir şekilde yerleştirilebilmeleri için çamaşır sepeti.

Aksesuarlar	Tanım	Materyal numarası	Ürün numarası	EAN numarası
APRI 312	Çamaşırların ütüye optimum bir şekilde yerleştirilebilmeleri için çamaşır sepeti.	11776420	59530312EU	4002516433521

Aksesuarlar

PRI 318 için



APRI 301

Çamaşır geri besleme ve çamaşır transferi arasında kolay bir geçiş için çamaşır geri besleme kiti.

- PRI 318 için uygun
- Yerde montaj için de uygun.
- Y/G/D: 10,00 cm – 170,00 cm – 19,00 cm



APRI 306

Optimum ısı izolasyonu için kapak.

- PRI 318 için uygun
- Yüksek oranlarda ısı yayımı engellenir.
- Kapak, silindirin üzerinde toz birikmesini engeller.
- Y/G/D: 8,55 cm – 186,50 cm – 22,05 cm

Aksesuarlar	Tanım	Materyal numarası	Ürün numarası	EAN numarası
APRI 301	Çamaşır geri besleme ve çamaşır transferi arasında kolay bir geçiş için çamaşır geri besleme kiti.	11156390	59318001EU	4002516135302
APRI 306	Optimum ısı izolasyonu için kapak.	11156440	59318002EU	4002516135357

Aksesuarlar

PRI 318, PRI 418 için



APRI 313

Çamaşırların katlanması ve istiflenmesinde daha fazla alan için masa uzatması.

- PRI 318/418 için uygun
- Y/G/D: 3,30 cm – 186,25 cm – 14,50 cm

Aksesuarlar	Tanım	Materyal numarası	Ürün numarası	EAN numarası
APRI 313	Çamaşırların katlanması ve istiflenmesinde daha fazla alan için masa uzatması.	11776430	59530313EU	4002516433538

Aksesuarlar

PRI 418 için



APRI 302

Çamaşır geri besleme ve çamaşır transferi arasında kolay bir geçiş için çamaşır geri besleme kiti.

- PRI 418 için uygun.
- Yerinde montaj için de uygun.
- Y/G/D: 10,00 cm – 170,00 cm – 19,00 cm



APRI 307

Optimum ısı izolasyonu için kapak.

- PRI 418 için uygun.
- Yüksek oranlarda ısı yayımı engellenir.
- Kapak, silindirin üzerinde toz birikmesini engeller.
- Y/G/D: 9,20 cm – 186,50 cm – 28,55 cm

Aksesuarlar	Tanım	Materyal numarası	Ürün numarası	EAN numarası
APRI 302	Çamaşır geri besleme ve çamaşır transferi arasında kolay bir geçiş için çamaşır geri besleme kiti.	11156400	59418001EU	4002516135319
APRI 307	Optimum ısı izolasyonu için kapak.	11156450	59418002EU	4002516135364

Aksesuarlar

PRI 421 için



APRI 303

Çamaşır geri besleme ve çamaşır transferi arasında kolay bir geçiş için çamaşır geri besleme kiti.

- PRI 421 için uygun.
- Yerinde montaj için de uygun.
- Y/G/D: 10,00 cm – 170,00 cm – 19,00 cm



APRI 314

Çamaşırların katlanması ve istiflenmesinde daha fazla alan için masa uzatması.

- Y/G/D: 3,30 cm – 215,20 cm – 14,50 cm



APRI 308

Optimum ısı izolasyonu için kapak.

- PRI 421 için uygun.
- Yüksek oranlarda ısı yayımı engellenir.
- Kapak, silindirin üzerinde toz birikmesini engeller.
- Y/G/D: 9,20 cm – 215,50 cm – 28,55 cm

Aksesuarlar	Tanım	Materyal numarası	Ürün numarası	EAN numarası
APRI 303	Çamaşır geri besleme ve çamaşır transferi arasında kolay bir geçiş için çamaşır geri besleme kiti.	11156410	59421001EU	4002516135326
APRI 314	Çamaşırların katlanması ve istiflenmesinde daha fazla alan için masa uzatması.	11776440	59530314EU	4002516433545
APRI 308	Optimum ısı izolasyonu için kapak.	11156470	59421003EU	4002516135371

Kısaltmalar, semboller ve patent numaraları

Kısaltmalar

AB	Asma çubuğu
APCL	Professional çamaşırhane makineleri
APDR	Professional kurutma makineleri aksesuarları
APRI	Professional silindir ütü aksesuarları
APWM	Professional çamaşır makineleri aksesuarları
AV	Tahliye valfi
C	Kondens
COP	Madeni para ile işletimde süre kontrollü programlar
CP	Bileşen
D	Buhar fonksiyonlu
D	Professional katlamalı silindir ütü LACO
DC	Profesyonel kurutma kabini
DD	Deterjan çekmecesi
D dir.	Doğrudan buharlı ısıtma
D ind.	Dolaylı buharlı ısıtma
DP	Tahliye pompası
İkili	Çifte ısıtma sistemi
DV	Tahliye valfi
ED	Paslanmaz çelik
EFR	Delikli silindir ile çekiş
EH	Harici ısıtma
EL	Elektrikli ısıtma
FLT	Esnek çamaşır yönlendirme
FT	İnce delikli kazan
G	Gazlı ısıtma
GS	Galvanizli yan paneller
HM	Professional silindir ütü
HP	Isı pompası
HS	Özel kazan (yoğun kirler için)
HW	Harici ısıtma (çamaşır makineleri)
HW	Sıcak su
Hijyen	Hastane ve bakımevi modeli
IB	Besleme kayışları
IG	Gri
IGS	Gri yan paneller
LACO	Professional katlamalı silindir ütü LACO
LAM	Yaprak yaylı dolgu kaplama
LAV	Özel müşteri modelleri "LAV"

LP	Tahliye pompası
LW	Beyaz
M	Professional katlamalı silindir ütü LACO
MAR	Marine modeli
MF	Çoklu fonksiyonlu modül
MH	Çoklu konut modeli
Mop Star	Temizlik şirketleri modeli
OB	Mavi
PDR	Profesyonel kurutma makineleri
PDW	Profesyonel çamaşır-kurutma sütunu
PIB	Profesyonel buharlı ütü sistemi
PRI	Professional silindir ütü
PT	Profesyonel kurutma makineleri
PW	Profesyonel çamaşır makineleri
PWM	Profesyonel çamaşır makineleri
KN	Geri besleme
RH	Elektrikli ısıtma, azaltılmış
Nem	Kalan nem kontrollü programlar kontrollü
S	Buharlı ısıtma
SD	Buharlı ısıtma, doğrudan
Self servis	Self servis çamaşırhane modeli
SI	Buharlı ısıtma, dolaylı
SL	SlimLine serisi
SmartBiz	SmartBiz serisi
Özel	Hızlı tüketim restoranları
SST	Paslanmaz çelik
ST	Numune alma noktası/yıkama suyu musluğu
STW	Çelik yünü dolgu kaplama
TexLab	Tekstil laboratuvarı
TOP	Süre kontrollü programlar
UG	Baza
VZS	Galvanizli yan paneller
WEK	Deterjan çekmecesi
WI	Tartı sistemli baza
WP	Tartı sistemli baza (çamaşır makineleri)
WP	Isı pompası

İşaretler

◆	Standart
◇	Opsiyonel
—	Mevcut değil

Miele patentleri/patent numaraları

EasyFold çıkış tablası: Patent EP 1 724 388 B1
Air RecyclingPlus: Patent EP 1 682 715 B1
Sıvı deterjan dozajlama adaptörü: Patent EP 1 835 063 B1
Yoğuşma suyu tahliyesi: Patent EP 2 532 779
Bezleri hazırlanması (mop aletlerinde): Patent DE 100 56 889 C1
Petek dokulu kazan: Patent EP 2 390 399 B1
Petek dokulu kazan 2.0: Patent EP 2 700 744 B1
Süzgeç filtre: EP2273005
StreamClean: Patent EP 2 460 929 B1
Derin filtre bloku: EP2107155
Ön sıkma sistemi: Patent EP 2 003 236 B1
Isı eşanjör filtre sistemi: EP25327

Notlar



Miele

Miele Elektrikli Aletler Dış. Tic. ve Paz.Lti. Şti.
www.miele.com.tr/professional/

Lütfen bölgesel/özel gereksinimlere göre adapte edin