

# Miele

Una vez Miele, siempre Miele.  
**La cocina que perdura generaciones.**



CAMPAÑA PROMOCIONAL MIELE EXCELLENCE PARTNER  
Precio recomendado del 01.04.2025 al 30.09.2025 (ambos inclusive).  
Impuestos incluidos. Precios no acumulables con otras ofertas.

Las imágenes de ambiente que se muestran en este catálogo no son vinculantes y no necesariamente  
corresponderán con la referencia de producto en surtido.





Cocción	6
Frío	36
Lavavajillas	48
Lavado-secado	56
Aspiración	74
Accesorios y consumibles	84









# ¿Qué características se adaptan mejor a tus necesidades?

Tecnologías de los hornos multifunción Miele\*



## Eficiencia energética

Consumo de energía extremadamente reducido: casi todos nuestros nuevos hornos cuentan con la distinción de clase de eficiencia energética A+. Ahorra en gasto energético y protege el medio ambiente.



## Programas automáticos

Triunfarás como un profesional: con los programas con regulación electrónica podrás preparar cómodamente multitud de platos diferentes. Tanto si horneas una tarta o cocinas aves: no tendrás que elegir la función, la temperatura ni la duración. El grado de cocción, por ejemplo, para el pescado se puede ajustar de forma individual. Y con la función combinada con microondas los tiempos de cocción se reducen visiblemente.

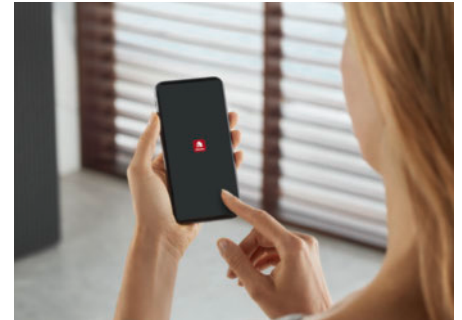

## Total conectividad

Disfruta de nuestra amplia gama con WiFi integrado. Con la aplicación Miele@mobile siempre podrás disfrutar de la comodidad de comprar nuevos productos, recibir asistencia en remoto o bien controlar el estado de tu surtido Miele en todo momento.



## Función Clima

De esta forma conseguirás los mejores resultados sin esfuerzo: puedes añadir humedad a diversas funciones. Así conseguirás que la carne esté tierna y jugosa por dentro mientras tiene una costra deliciosa por fuera, y los panecillos estarán esponjosos por dentro y dorados por fuera. Para más comodidad, puedes programar puntualmente las entradas de vapor. La función Clima se utiliza también en diversos programas automáticos.



## Sonda térmica

Cocinar según la temperatura interior aporta los mejores resultados. Pescado y carne cocinados con precisión y sin supervisión: la indicación de tiempo restante te avisa cuando están listos.



## Guías telescópicas FlexiClip

Riega o da la vuelta cómodamente a tus alimentos y a una distancia segura del interior caliente: con las guías telescópicas FlexiClip podrás extraer sin esfuerzo del horno las bandejas de repostería o parrillas sin peligro de quemarte. Nuestro sistema de guías patentado te permite colocar con flexibilidad las guías telescópicas en distintos niveles, totalmente adaptadas a tus necesidades.



# Hornos multifunción con aporte de vapor y sonda térmica

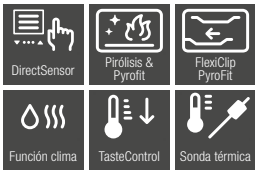

**-200 €**

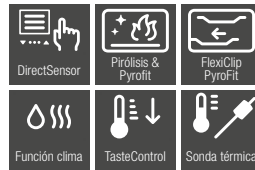

**-200 €**

## H 7364 BP

### Gama Reference 2

- Volumen interior: 76 litros
- Puerta CleanGlass de 4 cristales
- 16 Funciones y programas automáticos
- **Función Clima:** añade un plus de humedad
- Gran Display DirectSensor
- **Autolimpieza pirolítica**
- SoftOpen y SoftClose: apertura y cierre suaves de la puerta
- Conectividad total: Miele@home, MobileControl y WifiConnect
- TasteControl: reducción de la temperatura para evitar que los alimentos se resequen o cocinen en exceso
- **Sonda térmica** con cable. Indicación del progreso hasta la temperatura deseada en el display
- Accesorios: bandeja universal y de repositería con PerfectClean, guías telescópicas FlexiClip y parrilla PyroFit
- Medidas del horno en mm (An x Al x Fo): 595 x 596 x 569

**Recetario gratis con más de 120 recetas**

N.º Material: 11129570  
Cód. EAN: 4002516180081

**Precio tarifa (impuestos incl.): 2.899 €**

**Precio recomendado: 2.699 €**

## H 7365 BP

### Gama Reference 2

- Volumen interior: 76 litros
- Puerta CleanGlass de 4 cristales
- 16 Funciones y programas automáticos
- **Función Clima:** añade un plus de humedad
- Gran Display DirectSensor
- **Autolimpieza pirolítica**
- BlackLine. Panel y puerta en cristal negro obsidian
- SoftOpen y SoftClose: apertura y cierre suaves de la puerta
- Conectividad total: Miele@home, MobileControl y WifiConnect
- TasteControl: reducción de la temperatura para evitar que los alimentos se resequen o cocinen en exceso
- **Sonda térmica** con cable. Indicación del progreso hasta la temperatura deseada en el display
- Accesorios: bandeja universal y de repositería con PerfectClean, guías telescópicas FlexiClip y parrilla PyroFit
- Medidas del horno en mm (An x Al x Fo): 595 x 596 x 569

**Recetario gratis con más de 120 recetas**

N.º Material: 12101840  
Cód. EAN: 4002516610069

**Precio tarifa (impuestos incl.): 2.899 €**

**Precio recomendado: 2.699 €**

# Hornos multifunción con display táctil

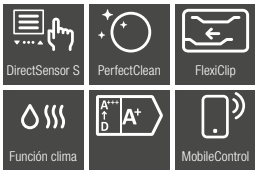

**-150 €**

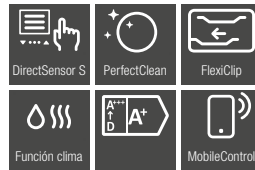

**-150 €**

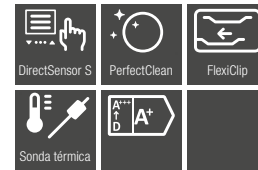

**-150 €**

## H 7165 B Gama Reference 1

- Volumen interior: 76 litros
- BlackLine. Panel y puerta en cristal negro obsidiano
- Display de fácil manejo DirectSensor S
- 12 funciones y programas automáticos
- **Función Clima:** Mejora el resultado con un plus de humedad
- Indicación del progreso hasta la temperatura deseada en el display
- Interior del horno con PerfectClean y pared trasera con esmalte catalítico autolimpiable
- SoftOpen y SoftClose: apertura y cierre suaves de la puerta
- Puerta CleanGlass de 3 cristales
- Conectividad: Wifi Conn@ct a través de la app Miele@home
- Accesorios: bandeja universal y de repositería con PerfectClean y guías telescópicas FlexiClip

**Recetario gratis con más de 120 recetas**

## H 7164 B Gama Reference 1

- Volumen interior: 76 litros
- Display de fácil manejo DirectSensor S
- 12 funciones y programas automáticos
- Acero inoxidable antihuellas CleanSteel
- **Función Clima:** Mejora el resultado con un plus de humedad
- Indicación del progreso hasta la temperatura deseada en el display
- Interior del horno con PerfectClean y pared trasera con esmalte catalítico autolimpiable
- SoftOpen y SoftClose: apertura y cierre suaves de la puerta
- Puerta CleanGlass de 3 cristales
- Conectividad: Wifi Conn@ct a través de la app Miele@home
- Accesorios: bandeja universal y de repositería con PerfectClean y guías telescópicas FlexiClip

**Recetario gratis con más de 120 recetas**

## H 7162 B Gama Reference 1

- Volumen interior: 76 litros
- Display de fácil manejo DirectSensor S
- 10 funciones y programas automáticos
- Acero inoxidable antihuellas CleanSteel
- **Sonda térmica** con cable
- Indicación del progreso hasta la temperatura deseada en el display
- Interior del horno con PerfectClean y pared trasera con esmalte catalítico autolimpiable
- SoftOpen y SoftClose: apertura y cierre suaves de la puerta
- Puerta CleanGlass de 3 cristales
- Accesorios: bandeja universal y de repositería con PerfectClean y guías telescópicas FlexiClip

**Recetario gratis con más de 120 recetas**

N.º Material: 12101810  
Cód. EAN: 4002516610120

**Precio tarifa (impuestos incl.): 1.549 €**

**Precio recomendado: 1.399 €**

N.º Material: 11129510  
Cód. EAN: 4002516179900

**Precio tarifa (impuestos incl.): 1.549 €**

**Precio recomendado: 1.399 €**

N.º Material: 11614630  
Cód. EAN: 4002516389729

**Precio tarifa (impuestos incl.): 1.549 €**

**Precio recomendado: 1.399 €**

## H 7165 BP Gama Reference 1

- **Autolimpieza pirolítica**
- Puerta CleanGlass de 4 cristales

**Recetario gratis con más de 120 recetas**

**-200 €**

## H 7164 BP Gama Reference 1

- **Autolimpieza pirolítica**
- Puerta CleanGlass de 4 cristales

**Recetario gratis con más de 120 recetas**

**-200 €**

## H 7162 BP Gama Reference 1

- **Autolimpieza pirolítica**
- Puerta CleanGlass de 4 cristales

**Recetario gratis con más de 120 recetas**

**-250 €**

N.º Material: 12101820  
Cód. EAN: 4002516610052

**Precio tarifa (impuestos incl.): 1.899 €**

**Precio recomendado: 1.699 €**

N.º Material: 11129520  
Cód. EAN: 4002516180401

**Precio tarifa (impuestos incl.): 1.899 €**

**Precio recomendado: 1.699 €**

N.º Material: 11614640  
Cód. EAN: 4002516389590

**Precio tarifa (impuestos incl.): 1.849 €**

**Precio recomendado: 1.599 €**





# Una Nueva Forma De Cocinar

Una cocina más saludable y con más sabor gracias a la función AirFry de los hornos Miele



## COCINA RICO Y SALUDABLE

Con la función AirFry de los hornos Miele podrás crear platos deliciosos, crujientes y de manera más saludable sin tener que freír con aceite



## FUNCIÓN AIRFRY

Función que añadimos a los hornos multifunción de Miele, equivalente a una freidora de aire pero con mayor capacidad, que junto a las bandejas AirFry, permite conseguir resultados perfectos



## INFINITAS POSIBILIDADES

Patatas fritas, nuggets de pollo o rollitos de primavera son algunos de los aperitivos que podemos elaborar. Pero también el pan, la pizza o las tartas quedarán increíblemente crujientes

¡ REGALO!

Bandejas  
Airfry



H 2861-1 OBSW VITROLINE

\* Consulta condiciones

125  
Years



# Hornos multifunción con función AirFry



125 Edition



125 Edition



125 Edition

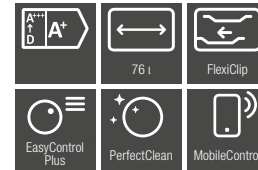
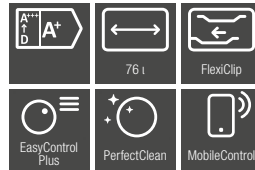
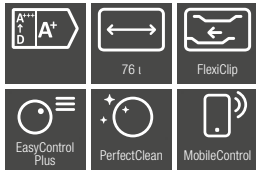

## H 2861-1 B

### Gama Discovery 2

- Volumen interior: 76 litros con 5 niveles
- **AirFry:** Acabado crujiente pero bajo en grasa con el flujo de aire caliente
- Display con texto EasyControl Plus: Cómodo e intuitivo
- 9 funciones y programas automáticos
- Indicación del progreso hasta la temperatura deseada en el display
- Programaciones de tiempo y avisador
- SoftOpen y SoftClose: apertura y cierre suaves de la puerta
- Interior del horno con PerfectClean y pared trasera con esmalte catalítico autolimpiable
- Puerta CleanGlass de 3 cristales
- Eficiencia A con aprovechamiento del calor residual
- Conectividad: Wifi Conn@ct a través de la app Miele@home
- Accesorios: bandeja universal y bandeja de repostería con PerfectClean y parrilla. Guías telescópicas FlexiClip HFC 70-C
- Medidas del horno en mm (An x Al x Fo): 595 x 596 x 568

**Regalo de bandeja perforada Airfry HBBL 71 en el interior y un voucher para canjear por la bandeja de asar AirFry HGBB 71**

### Acero Inox/Antihuellas

N.º Material: 12435910  
Cód. EAN: 4002516743811  
**Precio tarifa (impuestos incl.): 1.199 €**

## H 2861-1 BP

### • Autolimpieza pirolítica

- Puerta CleanGlass de 4 cristales

### Acero Inox/Antihuellas

N.º Material: 12435990  
Cód. EAN: 4002516776093  
**Precio tarifa (impuestos incl.): 1.499 €**

## H 2861-1 B

### Gama Discovery 2

- Volumen interior: 76 litros con 5 niveles
- **AirFry:** Acabado crujiente pero bajo en grasa con el flujo de aire caliente
- Display con texto EasyControl Plus: Cómodo e intuitivo
- 9 funciones y programas automáticos
- Indicación del progreso hasta la temperatura deseada en el display
- Programaciones de tiempo y avisador
- SoftOpen y SoftClose: apertura y cierre suaves de la puerta
- Interior del horno con PerfectClean y pared trasera con esmalte catalítico autolimpiable
- Puerta CleanGlass de 3 cristales
- Eficiencia A con aprovechamiento del calor residual
- Conectividad: Wifi Conn@ct a través de la app Miele@home
- Accesorios: bandeja universal y bandeja de repostería con PerfectClean y parrilla. Guías telescópicas FlexiClip HFC 70-C
- Medidas del horno en mm (An x Al x Fo): 595 x 596 x 568

**Regalo de bandeja perforada Airfry HBBL 71 en el interior y un voucher para canjear por la bandeja de asar AirFry HGBB 71**

### Negro Obsidian

N.º Material: 12435890  
Cód. EAN: 4002516743408  
**Precio tarifa (impuestos incl.): 1.199 €**

## H 2861-1 BP

### • Autolimpieza pirolítica

- Puerta CleanGlass de 4 cristales

### Negro Obsidian

N.º Material: 12435920  
Cód. EAN: 4002516776543  
**Precio tarifa (impuestos incl.): 1.499 €**

## H 2861-1 B

### Gama Discovery 2

- Volumen interior: 76 litros con 5 niveles
- **AirFry:** Acabado crujiente pero bajo en grasa con el flujo de aire caliente
- Display con texto EasyControl Plus: Cómodo e intuitivo
- 9 funciones y programas automáticos
- Indicación del progreso hasta la temperatura deseada en el display
- Programaciones de tiempo y avisador
- SoftOpen y SoftClose: apertura y cierre suaves de la puerta
- Interior del horno con PerfectClean y pared trasera con esmalte catalítico autolimpiable
- Puerta CleanGlass de 3 cristales
- Eficiencia A con aprovechamiento del calor residual
- Conectividad: Wifi Conn@ct a través de la app Miele@home
- Accesorios: bandeja universal y bandeja de repostería con PerfectClean y parrilla. Guías telescópicas FlexiClip HFC 70-C
- Medidas del horno en mm (An x Al x Fo): 595 x 596 x 568

**Regalo de bandeja perforada Airfry HBBL 71 en el interior y un voucher para canjear por la bandeja de asar AirFry HGBB 71**

### Gris Grafito

N.º Material: 12435900  
Cód. EAN: 4002516776345  
**Precio tarifa (impuestos incl.): 1.199 €**

## H 2861-1 BP

### • Autolimpieza pirolítica

- Puerta CleanGlass de 4 cristales

### Gris Grafito

N.º Material: 12435930  
Cód. EAN: 4002516776086  
**Precio tarifa (impuestos incl.): 1.499 €**

# Hornos multifunción con función AirFry



125 Edition

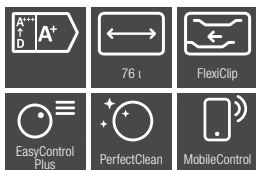

## H 2766-1 B

### Gama Discovery 2

- Volumen interior: 76 litros con 5 niveles
- **AirFry**: Acabado crujiente pero bajo en grasa con el flujo de aire caliente
- Display con texto EasyControl Plus: Cómodo e intuitivo
- 9 funciones y programas automáticos
- Indicación del progreso hasta la temperatura deseada en el display
- Programaciones de tiempo y avisador
- Interior del horno con PerfectClean y pared trasera con esmalte catalítico autolimpiable
- SoftOpen y SoftClose: apertura y cierre suaves de la puerta
- Puerta CleanGlass de 3 cristales
- Eficiencia A+ con aprovechamiento del calor residual
- Conectividad: Wifi Conn@ct a través de la Miele App
- Accesorios: bandeja universal y bandeja de repostería con PerfectClean y parrilla. Guías telescópicas FlexiClip HFC 70-C
- Medidas del horno en mm (An x Al x Fo): 595 x 596 x 568

**Regalo de bandeja perforada Airfry HBBL 71 en el interior y un voucher para canjear por la bandeja de asar AirFry HGBB 71**

N.º Material: 12435870  
Cód. EAN: 4002516776444  
**Precio tarifa (impuestos incl.): 1.199 €**

## H 2766-1 BP

### Gama Discovery 2

- **Autolimpieza pirolítica**
- Puerta CleanGlass de 4 cristales

N.º Material: 12435880  
Cód. EAN: 4002516808688  
**Precio tarifa (impuestos incl.): 1.499 €**

**Precio recomendado: 1.299 €**

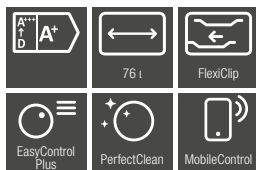

## H 2467 B

### Gama Discovery 1

- **Nuevo diseño** con la puerta en color negro
- Volumen interior: 76 litros con 5 niveles
- **AirFry**: Acabado con crujiente pero bajo en grasa, se fríe con aire caliente en lugar de con aceite
- Display EasyControl Plus: Cómodo e intuitivo
- 9 funciones y programas automáticos
- Indicación del progreso hasta la temperatura deseada en el display
- Programaciones de tiempo y avisador
- Interior del horno con PerfectClean y pared trasera con esmalte catalítico autolimpiable
- Puerta CleanGlass de 3 cristales
- Eficiencia A+ con aprovechamiento del calor residual
- Conectividad: Wifi Conn@ct a través de la app Miele@home
- Accesorios: bandeja universal y bandeja de repostería con PerfectClean y rejilla.
- **Guías telescópicas FlexiClip HFC 70-C**
- Medidas del horno en mm (An x Al x Fo): 595 x 596 x 568

N.º Material: 12691570  
Cód. EAN: 4002516861454  
**Precio tarifa (impuestos incl.): 949 €**

**Precio recomendado: 849 €**

## H 2467 BP

### Gama Discovery 1

- **Autolimpieza pirolítica**
- Puerta CleanGlass de 4 cristales

N.º Material: 12691580  
Cód. EAN: 4002516861966  
**Precio tarifa (impuestos incl.): 1.249 €**

**Precio recomendado: 1.049 €**

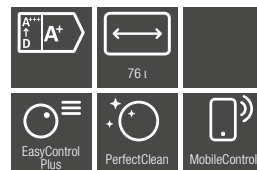

## H 2465 B

### Gama Discovery 1

- Volumen interior: 76 litros con 5 niveles
- **AirFry**: Acabado crujiente pero bajo en grasa con el flujo de aire caliente
- Display EasyControl Plus: Cómodo e intuitivo
- 9 funciones y programas automáticos
- Indicación del progreso hasta la temperatura deseada en el display
- Programaciones de tiempo y avisador
- Interior del horno con PerfectClean y pared trasera con esmalte catalítico autolimpiable
- Puerta CleanGlass de 3 cristales
- Eficiencia A+ con aprovechamiento del calor residual
- Conectividad: Wifi Conn@ct a través de la app Miele@home
- Accesorios: bandeja universal con PerfectClean y rejilla
- Medidas del horno en mm (An x Al x Fo): 595 x 596 x 568

N.º Material: 12154310  
Cód. EAN: 4002516653738  
**Precio tarifa (impuestos incl.): 799 €**

**Precio recomendado: 699 €**

## H 2465 BP

### Gama Discovery 1

- **Autolimpieza pirolítica**
- Puerta CleanGlass de 4 cristales

N.º Material: 12154320  
Cód. EAN: 4002516653561  
**Precio tarifa (impuestos incl.): 1.099 €**

**Precio recomendado: 899 €**

# ¿Qué características se adaptan mejor a tus necesidades?

Tecnologías de los hornos multifunción 100% vapor Miele\*



## Iluminación LED

Spot on: el punto LED ilumina el interior del horno de forma óptima y, además, su consumo energético es muy bajo.



## Generador de vapor externo

La generación de vapor fuera del interior del horno evita los residuos de cal y garantiza una limpieza sencilla.



## Cocción independiente de la cantidad

Siempre el mismo tiempo: ya sean 100 g o 1 kg, la duración siempre es la misma.



## **Sólo en Miele** Guías FlexiClip<sup>1</sup>

Ergonómico y cómodo: con las guías telescópicas accederás a los platos del horno con total comodidad y seguridad.



## SoftOpen & SoftClose

Refinada y elegante: la puerta se abre hasta el final y se cierra con un movimiento amortiguado.



## Aplicaciones especiales

Máxima sencillez: programas especiales como, por ejemplo, deshidratar, ofrecen resultados excelentes.



## Crisp function

Resultados crujientes: reducción de la humedad ideal para conseguir pizzas y patatas doradas y crujientes.



## Eficiencia energética

Protege el medioambiente y ahorra: todos los aparatos cuentan con la clasificación energética A+.



## Programaciones de tiempo

Siempre a punto: programa la hora de inicio y fin o la duración de un proceso de cocción o de un avisador.

\* Dotación según modelo  
1 Patente: EP 1 840 473 B1 (HFC 70, 71, 72, 92)



# ¿Qué características de confort se adaptan mejor a tus necesidades?

Tecnologías de los hornos multifunción 100% vapor Miele\*

## **Sólo en Miele** MonoSteam

En el proceso de generación de vapor MonoSteam (2,2 kW), el vapor accede al interior del horno a vapor combinado a través de la única tobera de vapor. El vapor se reparte de forma rápida y homogénea por los alimentos, lo que favorece un proceso de cocción perfecto.



## **Sólo en Miele** Función clima<sup>1</sup>

Un plus de humedad mejora el resultado final: disfruta de masas esponjosas y cortezas doradas.

## **Programas automáticos**

Deliciosos platos en un abrir y cerrar de ojos: ya se trate de pan, repostería o pescado, todo se prepara automáticamente.



## **Sólo en Miele** TasteControl<sup>2</sup>

El enfriamiento rápido automático evita la cocción no deseada y puede mantener la comida caliente, si así se desea.

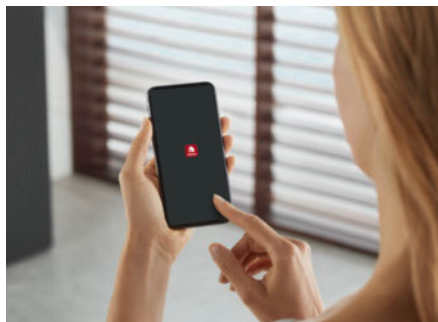

## **Miele@home**

Optimiza tu tiempo: con Miele@home conecta tus aparatos de forma inteligente y disfruta de muchas otras opciones.



## **Sólo en Miele** Acabado PerfectClean

Limpeza rápida: los alimentos no se quedan incrustados y la limpieza resulta sorprendentemente fácil.

\* Dotación según modelo  
1 Con dispositivo de aspiración patentado  
Patente: EP 2 190 295 B1  
2 Patente: EP 1 714 083 B1

# Hornos multifunción 100 % vapor



## DGC 7450

### Gama Reference 2

- Volumen interior: 76 litros
- Tecnología MonoSteam: distribución rápida y homogénea del vapor
- **Función Clima combinable** con hasta 4 funciones
- TasteControl: reducción de la temperatura para evitar que los alimentos se resequen o cocinen en exceso
- **Depósito de agua interno de 1L de capacidad**
- Indicación del progreso hasta la temperatura deseada en el display
- Interior del horno con PerfectClean y pared trasera con esmalte catalítico autolimpiable.
- Sistema de apertura y cierre suaves (SoftOpen y SoftClose)
- **20 programas propios para guardar tus ajustes favoritos**
- Conectividad: Wifi Conn@ct a través de la app Miele@home
- Accesorios: bandeja universal, perforada y de repostería con PerfectClean. Bandeja perforada y sin perforar de acero inoxidable y guías telescópicas FlexiClip con PerfectClean
- Medidas del horno en mm (An x Al x Fo): 595 x 596 x 568

### Acero inox/CLST

N.º Material: 11824360  
Cód. EAN: 4002516610922

**Precio tarifa (impuestos incl.): 2.499 €**



## DGC 7450

### Gama Reference 2

- Volumen interior: 76 litros
- Tecnología MonoSteam: distribución rápida y homogénea del vapor
- **Función Clima combinable** con hasta 4 funciones
- TasteControl: reducción de la temperatura para evitar que los alimentos se resequen o cocinen en exceso
- **Depósito de agua interno de 1L de capacidad**
- Indicación del progreso hasta la temperatura deseada en el display
- Interior del horno con PerfectClean y pared trasera con esmalte catalítico autolimpiable.
- Sistema de apertura y cierre suaves (SoftOpen y SoftClose)
- **20 programas propios para guardar tus ajustes favoritos**
- Conectividad: Wifi Conn@ct a través de la app Miele@home
- Accesorios: bandeja universal, perforada y de repostería con PerfectClean. Bandeja perforada y sin perforar de acero inoxidable y guías telescópicas FlexiClip con PerfectClean
- Medidas del horno en mm (An x Al x Fo): 595 x 596 x 568

### Negro Obsidian

N.º Material: 11821050  
Cód. EAN: 4002516610885

**Precio tarifa (impuestos incl.): 2.499 €**



## DGC 7351

### Gama Reference 2

- Volumen interior: 76 litros
- Tecnología MonoSteam: distribución rápida y homogénea del vapor
- **Función Clima combinable** con hasta 4 funciones
- TasteControl: reducción de la temperatura para evitar que los alimentos se resequen o cocinen en exceso
- **Depósito de agua interno de 1L de capacidad**
- Indicación del progreso hasta la temperatura deseada en el display
- Interior del horno con PerfectClean y pared trasera con esmalte catalítico autolimpiable.
- Sistema de apertura y cierre suaves (SoftOpen y SoftClose)
- **20 programas propios para guardar tus ajustes favoritos**
- Conectividad: Wifi Conn@ct a través de la app Miele@home
- Accesorios: bandeja universal, perforada y de repostería con PerfectClean. Bandeja perforada y sin perforar de acero inoxidable y guías telescópicas FlexiClip con PerfectClean
- Medidas del horno en mm (An x Al x Fo): 595 x 596 x 568

### Negro Obsidian

N.º Material: 12096850  
Cód. EAN: 4002516610687

**Precio tarifa (impuestos incl.): 2.399 €**



# Hornos multifunción 100 % vapor



## DGC 7250

### Gama Reference 1

- Volumen interior: 76 litros
- Tecnología MonoSteam: distribución rápida y homogénea del vapor
- Función Clima
- TasteControl: reducción de la temperatura para evitar que los alimentos se resequen o cocinen en exceso
- **Depósito de agua interno de 1L de capacidad**
- Indicación del progreso hasta la temperatura deseada en el display
- Interior del horno con PerfectClean y pared trasera con esmalte catalítico autolimpiable.
- Sistema de apertura y cierre suaves (SoftOpen y SoftClose)
- Conectividad: Wifi Conn@ct a través de la app Miele@home
- Accesorios: bandeja universal, perforada y de repostería con PerfectClean. Bandeja perforada y sin perforar de acero inoxidable y guías telescópicas FlexiClip.
- Medidas del horno en mm (An x Al x Fo): 595 x 596 x 568

### Acero inox/CLST

N.º Material: 12114080  
Cód. EAN: 4002516610533

**Precio tarifa (impuestos incl.): 2.199 €**



## DGC 7250

### Gama Reference 1

- Volumen interior: 76 litros
- Tecnología MonoSteam: distribución rápida y homogénea del vapor
- Función Clima
- TasteControl: reducción de la temperatura para evitar que los alimentos se resequen o cocinen en exceso
- **Depósito de agua interno de 1L de capacidad**
- Indicación del progreso hasta la temperatura deseada en el display
- Interior del horno con PerfectClean y pared trasera con esmalte catalítico autolimpiable.
- Sistema de apertura y cierre suaves (SoftOpen y SoftClose)
- Conectividad: Wifi Conn@ct a través de la app Miele@home
- Accesorios: bandeja universal, perforada y de repostería con PerfectClean. Bandeja perforada y sin perforar de acero inoxidable y guías telescópicas FlexiClip.
- Medidas del horno en mm (An x Al x Fo): 595 x 596 x 568

### Negro Obsidian

N.º Material: 12113850  
Cód. EAN: 4002516610632

**Precio tarifa (impuestos incl.): 2.199 €**



## DGC 7151

### Gama Reference 1

- Volumen interior: 76 litros
- Tecnología MonoSteam: distribución rápida y homogénea del vapor
- Función Clima
- TasteControl: reducción de la temperatura para evitar que los alimentos se resequen o cocinen en exceso
- **Depósito de agua interno de 1L de capacidad**
- Indicación del progreso hasta la temperatura deseada en el display
- Interior del horno con PerfectClean y pared trasera con esmalte catalítico autolimpiable.
- Sistema de apertura y cierre suaves (SoftOpen y SoftClose)
- Conectividad: Wifi Conn@ct a través de la app Miele@home
- Accesorios: bandeja universal, perforada y de repostería con PerfectClean. Bandeja perforada y sin perforar de acero inoxidable y guías telescópicas FlexiClip.
- Medidas del horno en mm (An x Al x Fo): 595 x 596 x 568

### Negro Obsidian

N.º Material: 12096840  
Cód. EAN: 4002516610267

**Precio tarifa (impuestos incl.): 1.999 €**

# Hornos multifunción compactos



## H 7240 BM

### Gama Reference 1

#### • Horno compacto con microondas

- Volumen interior: 43 litros con 3 niveles
- Display DirectSensor S
- 13 Funciones y programas automáticos
- SoftOpen y SoftClose: apertura y cierre suaves de la puerta
- Conectividad: Wifi Conn@ct a través de la app Miele@home
- Accesorios: bandeja de cristal y parrilla
- Medidas del horno en mm (An x Al x Fo): 595 x 456 x 563

#### Acero Inox./CLST

Nº de material: 11129440

Cód. EAN: 4002516179894

**Precio tarifa (impuestos incl.): 2.049 €**

#### Gris Grafito

Nº de material: 11119380

Nº de EAN: 4002516172604

#### Negro Obsidian

Nº de material: 11119360

Nº de EAN: 4002516172727

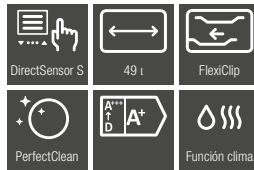

## H 7244 B

### Gama Reference 1

#### • Horno compacto

- Volumen interior: 49 litros con 3 niveles
- Display de fácil manejo DirectSensor S
- Función Clima: Mejora el resultado con un plus de humedad
- 12 Funciones y programas automáticos
- SoftOpen y SoftClose: apertura y cierre suaves de la puerta
- Interior con acabado antiadherente PerfectClean y pared trasera con esmalte catalítico autolimpiable
- Conectividad: Wifi Conn@ct a través de la app Miele@home
- Accesorios: bandeja universal y de repostería con PerfectClean y guías telescópicas FlexiClip
- Medidas del horno en mm (An x Al x Fo): 596 x 456 x 568

#### Acero Inox./CLST

Nº de material: 12153510

Cód. EAN: 4002516653554

**Precio tarifa (impuestos incl.): 1.899 €**

#### Gris Grafito

Nº de material: 11099590

Nº de EAN: 4002516117612

#### Negro Obsidian

Nº de material: 12153580

Nº de EAN: 4002516627166

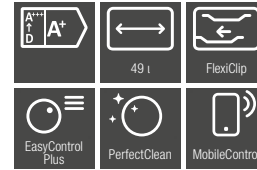

## H 2841 B

### Gama Discovery 2

#### • Horno compacto

- Volumen interior: 49 litros con 3 niveles
- Display con texto EasyControl Plus: Cómodo e intuitivo
- 8 funciones y programas automáticos
- Programaciones de tiempo y avisador
- SoftOpen y SoftClose: apertura y cierre suaves de la puerta
- Interior del horno con PerfectClean y pared trasera con esmalte catalítico autolimpiable
- Conectividad: Wifi Conn@ct a través de la app Miele@home
- Accesorios: bandeja universal y bandeja de repostería con PerfectClean y parrilla. Guías telescópicas FlexiClip HFC 70-C
- Medidas del horno en mm (An x Al x Fo): 595 x 456 x 550

#### Acero Inox./CLST

Nº de material: 12154640

Cód. EAN: 4002516611431

**Precio tarifa (impuestos incl.): 1.299 €**



# Microondas

Características principales de los microondas Miele\*



**Sólo en Miele** **Volumen interior XL**  
Con un volumen útil de 46 litros, los modelos TopControl dejan un amplio espacio a la cocina creativa.



**Programas automáticos**  
Cocinar sin esfuerzo: ajusta el programa y, p. ej., elige el peso, del resto se encarga el microondas.



**Quick-Microondas**  
Ahorra tiempo: accede directamente a la potencia máxima de microondas adaptada a tus hábitos.



**Interior en acero inoxidable**  
Muy eficiente: en el interior de acero inoxidable las microondas se distribuyen a la perfección y se limpia con facilidad.



**Función combinada**  
Ahorra tiempo y optimiza los resultados: con la función combinada los alimentos primero se cocinan y, después, se gratinan. Todo en un único proceso de cocción.



**Manejo EasySensor**  
El clásico reinventado: los modelos Side-Control disponen también de manejo táctil.

# Microondas de integración

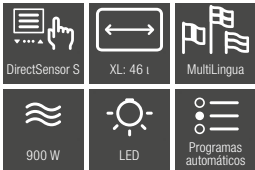

## M 7140 TC

### Gama Reference 1

- Microondas empotrable de diseño ContourLine para un hueco de 45 cm de altura
- **Volumen interior: 46 litros**
- Potencia máxima de 900 W
- Display DirectSensor S
- TopControl: panel de mandos en parte superior
- Programas automáticos
- Sistema de apertura y cierre suaves (SoftOpen y SoftClose)
- Función Mantener caliente: mantenimiento del calor sin reseo o de los alimentos
- Medidas del microondas en mm (An x Al x Fo): 595 x 456 x 560

### Acero Inox./ Antihuellas

Nº de material: 11139500

Cód. EAN: 4002516126812

**Precio tarifa ( impuestos incl.): 1.199 €**

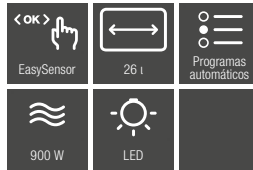

## M 2240 SC

### Gama Discovery 1

- Microondas empotrable de diseño neutral para un hueco de 45 cm de altura
- Para instalación en columna. Medida de alto exterior de 46 cm
- **Volumen interior: 26 litros**
- Potencia máxima de 900 W
- Display EasySensor
- Programas Automáticos
- Función Mantener caliente: mantenimiento del calor durante 15 minutos
- SideControl: panel de mandos lateral
- Medidas del microondas en mm (An x Al x Fo): 595 x 460,5 x 401

### Obsidian Black

Nº de material: 11139490

Cód. EAN: 4002516126706

**Precio tarifa ( impuestos incl.): 899 €**

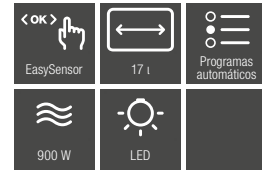

## M 2230 SC

### Gama Discovery 1

- Microondas empotrable de diseño neutral para un hueco de 35-36 cm de altura
- **Volumen interior: 17 litros**
- Potencia máxima de 900 W
- Display EasySensor
- Programas Automáticos
- Función Mantener caliente: mantenimiento del calor durante 15 minutos
- SideControl: panel de mandos lateral
- Medidas del microondas en mm (An x Al x Fo): 595 x 372 x 310

### Obsidian Black

Nº de material: 11139460

Cód. EAN: 4002516126201

**Precio tarifa ( impuestos incl.): 799 €**

## M 2234 SC

### Gama Discovery 1

- Grill de cuarzo integrado

**Nº de material:** 11139470

**Cód. EAN:** 4002516126713

**Precio tarifa ( impuestos incl.): 899 €**



# ¿Qué características se adaptan mejor a tus necesidades?

Tecnologías de las placas de cocción Miele\*



## Placa y campana conectadas

Gracias a Con@ctivity 3.0, la mayoría de las placas de la Generación 7000 se comunican directamente con la campana.



## Inducción total

Cocina con la máxima flexibilidad gracias a la placa de inducción total, con la que tendrás la libertad de cocinar en cualquier zona de la placa. Además, contiene un indicador de posición integrado para notificar la zona de cocción.



## SmartSelect

Rápido e intuitivo: los niveles de potencia y tiempos se ajustan directamente en cada zona de cocción.



## Selección intuitiva e inteligente

Gracias a la función SmartSelect, el nivel de potencia y el tiempo se seleccionan de forma intuitiva. Cada zona de cocción tiene su propia fila de números retroiluminada, lo que facilita su lectura desde cualquier ángulo.



## **Sólo en Miele** TwinBooster

Para conseguir un inicio de cocción muy rápido: la función TwinBooster exclusiva de Miele concentra toda la potencia de dos zonas de cocción en una. O bien distribuir la potencia de inducción de forma individual y ganar flexibilidad al cocinar.

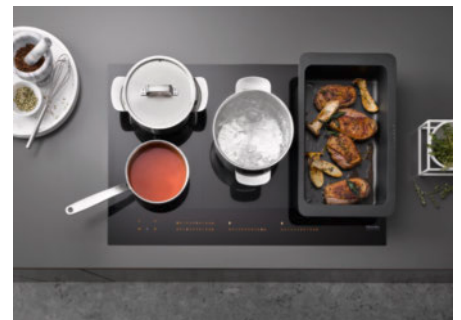

## PowerFlex

Gran flexibilidad, máxima potencia: los recipientes grandes se calientan de forma muy rápida y sin problemas.

# Placas de inducción

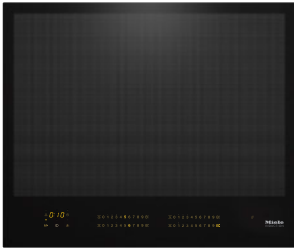

## KM 7667 FL Gama Premium 1

- Instalación enrasada o sobre encimera
- **Placa de inducción total**
- **Área de cocción de 570x390 para hasta 4 recipientes.**
- Manejo cómodo e intuitivo: SmartSelect
- Con@ctivity 3.0: comunicación directa entre la placa y la campana extractora
- Función Stop&Go
- Función TwinBooster en todas las zonas
- Desconexión de seguridad y función Bloqueo
- Display amarillo
- Medidas de la placa en mm (An x Alt x Fo): 620 x 51 x 520
- Medidas del hueco en mm (An x Fo): 600 x 500

N.º Material: 11218180  
Cód. EAN: 4002516185277  
**Precio tarifa (Impuestos incl.): 1.949 €**

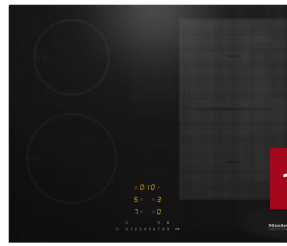

**-200 €**

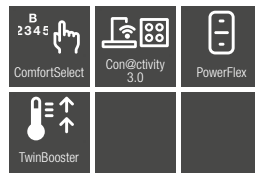

## KM 7466 FL Gama Reference 1

- Placa de inducción sin cerco para instalar enrasada o sobre encimera
- **4 zonas de cocción**
- **1 área PowerFlex**
- Selección rápida por fila numérica: ComfortSelect
- Con@ctivity 3.0: comunicación directa entre la placa y la campana extractora
- Función Stop&Go
- Función Booster en todas las zonas
- Desconexión de seguridad y función Bloqueo
- Display amarillo
- Medidas de la placa en mm (An x Alt x Fo): 620 x 51 x 520
- Medidas del hueco en mm (An x Fo): 560 x 490

**Voucher regalo Parrilla-grill gourmet GGRP**

N.º Material: 12485580  
Cód. EAN: 4002516772279  
**Precio tarifa (impuestos incl.): 1.399 €**  
**Precio recomendado: 1.199 €**

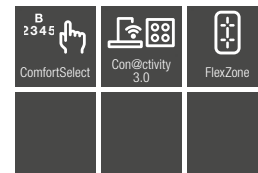
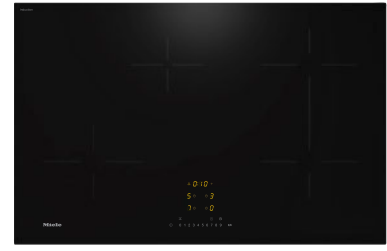

## KM 7373 FL Gama Discovery 1

- Placa de inducción sin cerco para instalar enrasada o sobre encimera
- **4 zonas de cocción**
- **1 Zona flexible** 210x400 mm
- Manejo sencillo: ComfortSelect
- Función Stop&Go
- Función Booster en todas las zonas
- Desconexión de seguridad y función bloqueo
- Con@ctivity 3.0: comunicación directa entre la placa y la campana extractora Miele@home y Con@ctivity
- Display amarillo
- **Medidas de la placa en mm (An x Al x Fo): 800 x 53 x 520**
- Medidas en hueco en mm (An x Fo): 750-780 x 490-500
- Medidas en hueco enrasada externas e internas en mm (An x Fo): 804 x 524//780 x 500

N.º Material: 12418260  
Cód. EAN: 4002516740544  
**Precio tarifa (Impuestos incl.): 1.399 €**  
**Precio recomendado: 1.199 €**

## KM 7466 FR Gama Reference 1

**-200 €**

- **Acabado con cerco perimetral en acero inoxidable**
- Medidas de la placa en mm (An x Alt x Fo): 626 x 52 x 526
- Medidas en hueco en mm (An x Fo): 560 x 490

**Voucher regalo Parrilla-grill gourmet GGRP**

N.º Material: 12485570  
Cód. EAN: 4002516772187  
**Precio tarifa (impuestos incl.): 1.399 €**  
**Precio recomendado: 1.199 €**





# Placas de inducción para huecos desde 560 mm



## KM 7363 FL Gama Discovery 1

- Placa de inducción sin cerco para instalar enrasada o sobre encimera
- **4 zonas de cocción**
- **1 Zona flexible 210x400 mm**
- Manejo sencillo: ComfortSelect
- Función Stop&Go
- Función Booster en todas las zonas
- Desconexión de seguridad y función bloqueo
- Con@ctivity 3.0.: comunicación directa entre la placa y la campana extractora Miele App y Con@ctivity
- Display amarillo
- Medidas de la placa en mm (An x Al x Fo): 620 x 53 x 520
- Medidas en hueco en mm (An x Fo): 560-600 x 490-500
- Medidas en hueco enrasada externas e internas en mm (An x Fo): 624 x 524//600 x 500

N.º Material: 12418250  
Cód. EAN: 4002516740186  
**Precio tarifa (Impuestos incl.): 1.299 €**

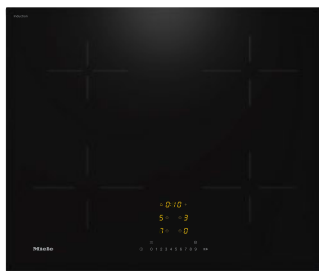

## KM 7361 FL Gama Discovery 1

- Placa de inducción sin cerco para instalar enrasada o sobre encimera
- **4 zonas de cocción**
- Manejo sencillo: ComfortSelect
- Función Stop&Go
- Función Booster en todas las zonas
- Desconexión de seguridad y función bloqueo
- Con@ctivity 3.0.: comunicación directa entre la placa y la campana extractora Miele App y Con@ctivity
- Display amarillo
- Medidas de la placa en mm (An x Al x Fo): 620 x 53 x 520
- Medidas en hueco en mm (An x Fo): 560-600 x 490-500
- Medidas en hueco enrasada externas e internas en mm (An x Fo): 624 x 524//600 x 500

N.º Material: 12418240  
Cód. EAN: 4002516740513  
**Precio tarifa (Impuestos incl.): 899 €**

## KM 7361 FR Gama Discovery 1

- **Acabado con cerco perimetral estrecho en acero inoxidable**
- Medidas de la placa en mm (An x Al x Fo): 626 x 55 x 526
- Medidas en hueco en mm (An x Fo): 560-600 x 490-500

N.º de material: 12418230  
Cód. EAN: 4002516740162  
**Precio tarifa (Impuestos incl.): 899 €**

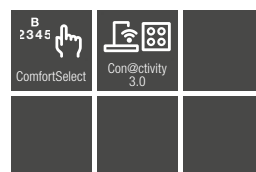
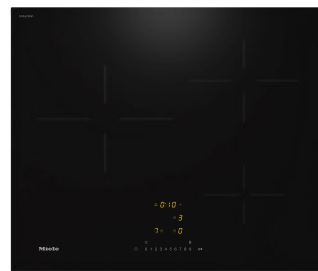

## KM 7360 FL Gama Discovery 1

- Placa de inducción sin cerco para instalar enrasada o sobre encimera
- **3 zonas de cocción**
- **Zona grande de cocción de 28 cm**
- Manejo sencillo: ComfortSelect
- Función Stop&Go
- Función Booster en todas las zonas
- Desconexión de seguridad y función Bloqueo
- Con@ctivity 3.0.: comunicación directa entre la placa y la campana extractora Miele App y Con@ctivity
- Display amarillo
- Medidas de la placa en mm (An x Alt x Fo): 620 x 53 x 520
- Medidas del hueco en mm (An x Fo): 560-600 x 490-500
- Medidas en hueco enrasada externas e internas en mm (An x Fo): 624 x 524 // 600 x 500

N.º Material: 12418220  
Cód. EAN: 4002516739777  
**Precio tarifa (impuestos incl.): 849 €**

**Precio recomendado: 749 €**

## KM 7360 FR Gama Discovery 1

- **Acabado con cerco perimetral estrecho en acero inoxidable**
- Medidas de la placa en mm (An x Al x Fo): 626 x 55 x 526
- Medidas en hueco en mm (An x Fo): 560-600 x 490-500

N.º Material: 12418210  
Cód. EAN: 4002516739869  
**Precio tarifa (impuestos incl.): 849 €**

**Precio recomendado: 749 €**

# Placas de inducción con extractor integrado

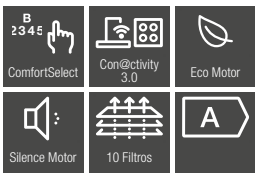

## KMDA 7272 FL-U

### Gama Discovery 1

- Opciones de instalación: Recirculación Plug&Play con salida libre (incluye filtro carbono y adaptador), recirculación con salida guiada a zócalo (no incl. conductos) o extracción al exterior (no incl. conductos) Mas info pag 33.
- **4 zonas de cocción y extractor enrasado**
- Instalación enrasada o sobre encimera
- Máximo espacio de almacenamiento: con una altura de 200mm es posible utilizar todo el espacio restante del mueble
- **Sencilla instalación Plug&Play:** no se requiere una caja de zócalo ni un sistema de conductos planos
- Manejo cómodo e intuitivo: ComfortSelect Motor ECO: potente y de bajo consumo hasta 510 (m<sup>3</sup>/h) en recirculación y 610 m<sup>3</sup>/h en salida al exterior
- **Motor Silence, especialmente silencioso desde 47 dB**
- Eficiencia energética A+
- Fácil sistema de limpieza interior y de los filtros
- Con@ctivity 3.0: respuesta automática del extractor frente a ajustes en la placa
- Medidas del hueco en mm para instalación sobre encimera 780 x 500
- Medidas del hueco en mm para instalación enrasada 780-804 x 500-524

N.º Material: 12259160

Cód. EAN: 4002516668091

**Precio tarifa (Impuestos incl.): 2.899 €**

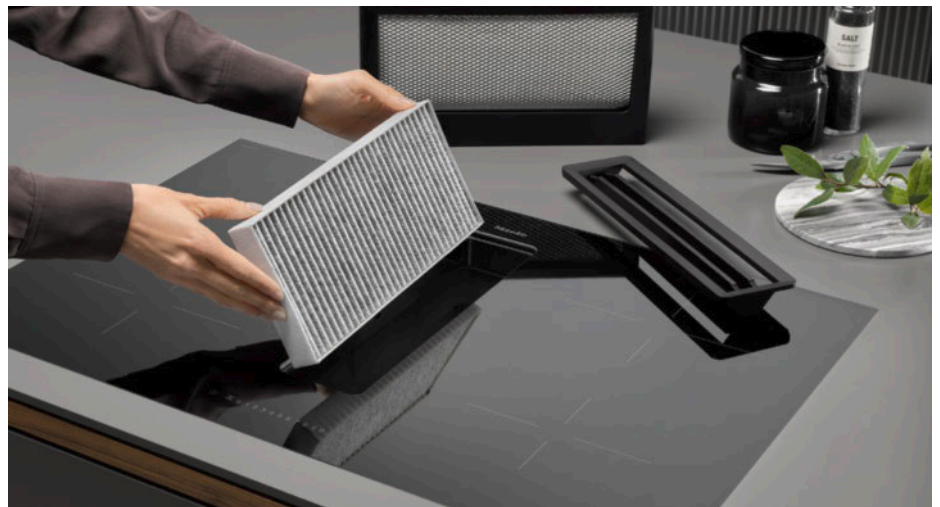

# Placas de cocción

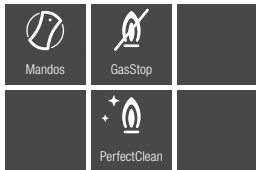

## KM 2012 G

### Gama Reference 1

- Placa de gas con 4 quemadores. 1 potente quemador Mono Wok para alcanzar rápidamente el inicio de ebullición. quemadores (1 Mono Wok)
- Mandos giratorios
- Función de apagado de seguridad GasStop
- Quemadores con PerfectClean con acabado antiadherente para facilitar su limpieza
- Toda la superficie de Acero Inoxidable
- Parrillas de fundición gris (esmaltados, color negro mate) Los más duraderos y fáciles de limpiar.
- **Encendido eléctrico de manejo con una sola mano**
- Medidas de la placa en mm (An x Al x Fo): 650 x 90 x 520
- Medidas del hueco en mm para instalación sobre encimera (An x Fo): 560 x 480-490

Nº de material: 7111180

Cód. EAN: 4002514374840

**Precio tarifa (impuestos incl.): 949 €**

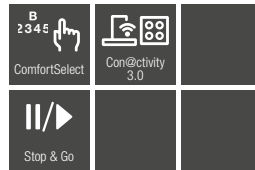

## KM 6540 FR

### Gama Reference 1

- **Placa vitrocerámica** con cerquillo en acero inoxidable
- **4 zonas de cocción (1 zona Vario)**
- Zona ExtraSpeed para una rapidez inigualable
- Manejo ComfortSelect: selección rápida por fila numérica en color amarillo
- Función Stop&Go
- Con@ctivity 3.0: comunicación directa entra la placa y la campana extractora
- Conectividad: Miele@home y WiFiConn@ct
- Medidas de la placa en mm (An x Alt x Fo): 614 x 43 x 514
- Medidas del hueco en mm para instalación sobre encimera (An x Fo): 600 x 500

Nº de material: 10873510

Cód. EAN: 4002516063544

**Precio tarifa (impuestos incl.): 949 €**



## KM 6527 FR

### Gama Discovery 1

- **Placa vitrocerámica** con cerquillo en acero inoxidable
- **3 zonas de cocción (1 zona de 27 cm de diámetro)**
- Manejo EasySelect: manejo sencillo con display en color amarillo
- Función Stop&Go
- Triple indicación de calor para cada zona de cocción
- Medidas de la placa en mm (An x Alt x Fo): 574 x 45 x 504
- Medidas del hueco en mm para instalación sobre encimera (An x Fo): 560 x 490

Nº de material: 11705880

Cód. EAN: 4002516411147

**Precio tarifa (impuestos incl.): 749 €**



# ¿Qué características se adaptan mejor a tus necesidades?

## Tecnologías de las campanas extractoras Miele



### **Iluminación LED HighPower**

Iluminación ecológica y extremadamente duradera: con tan solo 3 W se ilumina toda el área de cocción con una luz cálida y natural.



### **Tiempo de funcionamiento adicional**

Aire ambiente depurado de olores: después de finalizar la cocción, el motor seguirá funcionando —según preferencia— durante 5 o 15 minutos y después se desconectará automáticamente.



### **Filtro de grasa de acero inoxidable**

Las campanas extractoras de Miele tienen un filtro de acero inoxidable de 10 capas. Los revestimientos y los marcos de los filtros son de acero inoxidable de gran calidad. No se aprecia decoloración al lavar el filtro de grasa en el lavavajillas. Así, los filtros de Miele conservan su aspecto de gran calidad durante mucho tiempo.



### **Miele CleanCover**

Detrás del filtro de grasa se encuentra el CleanCover de Miele: en vez de bordes afilados de metal y de módulos eléctricos, hay sólo una superficie plana y cerrada. Es especialmente fácil de limpiar y le protegerá a tocar cables y partes del motor. En Miele estamos atentos a todos los detalles, para un mayor confort y seguridad.

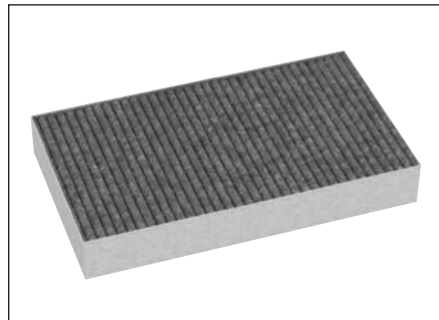

### **Filtro de carbón activo NoSmell**

En las campanas extractoras Miele con sistema de recirculación de aire se utiliza también, junto con el filtro de grasa, el filtro de carbón activo NoSmell. Este filtro de Miele es capaz de contener los olores de forma eficiente y durante mucho tiempo.



### **Función automática Con@ctivity**

La campana extractora puede comunicarse con la placa de cocción. Tu campana de Miele selecciona automáticamente la potencia adecuada.

# Campanas extractoras

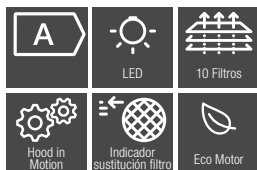

## DAD 4941

### Gama Reference 1

- **Campana extractora de encimera**
- Aprox. 93 cm de ancho
- Apta para salida de aire y recirculación
- Accesorios para recirculación (no incluidos): Plug&Play DUP150 o DUU 600+filtros DKF 30-P/-R
- Manejo intuitivo SmartControl con los ajustes posibles destacados en color amarillo
- 5 niveles de potencia (incl. 2 Booster)
- Iluminación mediante LEDs atenuable en 3 niveles
- CleanCover para una limpieza fácil del interior
- 2 filtros de acero inoxidable con 10 capas para una máxima absorción, aptos para lavavajillas
- Nivel acústico: 72-76\* dB(A) re1pW
- Potencia en nivel Booster: 640 m<sup>3</sup>/h\*
- Medidas cuerpo de la campana en mm (An x Al x Fo): 936 x 300 x 120 mm

Nº de material: 12440850

Nº de EAN: 4002516762355

**Precio tarifa (impuestos incl.): 2.349 €**

## DAD 4841

### Gama Reference 1

- Aprox. 91 cm de ancho
- Nº de material: 12440840  
Cód. EAN: 4002516762348  
**Precio tarifa (impuestos incl.): 2.349 €**



## DAC 2940

### Gama Discovery 2

- **Campana extractora de techo**
- 90 cm de ancho
- Apta para salida de aire y recirculación
- 3 niveles de potencia + Booster
- Iluminación Led regulable para crear el ambiente perfecto en cada ocasión
- CleanCover para una fácil limpieza interior
- Filtro de acero inoxidable con 10 capas para una máxima absorción, apto para lavavajillas
- Nivel acústico: 60 dB(A) en el nivel 3
- Potencia en nivel Booster: 655 m<sup>3</sup>/h
- Filtros antiolor para funcionamiento en recirculación no suministrados: Filtro active: DKF 35-P; Filtro regenerable longlife DKF 40-R
- Con@ctivity: la campana reacciona automáticamente a los ajustes de la placa de cocción.
- Incluye mando a distancia

### Blanco Mate

N.º Material: 12553450

Cód. EAN: 4002516798972

**Precio tarifa (impuestos incl.): 1.799 €**

### Acero Inox

N.º Material: 12553410

Cód. EAN: 4002516798651

**Precio tarifa (impuestos incl.): 1.799 €**

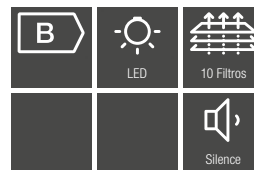

## DA 9092 W

### Gama Discovery 1

- **Campana extractora decorativa de pared**
- **90 cm de ancho**
- Apta para salida de aire y recirculación
- 3 niveles de potencia + Booster
- Iluminación LEDs
- CleanCover para una fácil limpieza interior
- Filtro de acero inoxidable con 10 capas para una máxima absorción, apto para lavavajillas
- Nivel acústico: 69 dB(A) re 1 pW
- Potencia en nivel Booster: 605 m<sup>3</sup>/h
- Filtros antiolor para funcionamiento en recirculación no suministrados: Filtro active: DKF 29-P (11292130); Filtro regenerable longlife DKF 29-R (11295570)

### Negro obsidian

N.º Material: 12526090

Cód. EAN: 4002516798439

**Precio tarifa (impuestos incl.): 1.049 €**

# Campanas extractoras decorativas de pared

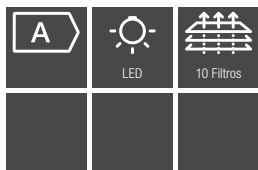

## PUR 98 W Negro Mate Gama Discovery 1

### • 90 cm de ancho

- Apta para salida de aire y recirculación
- Iluminación mediante LEDs
- CleanCover para una fácil limpieza interior
- 3 filtros de acero inoxidable con 10 capas para una máxima absorción, aptos para lavavajillas
- Nivel acústico: 47-67 dB(A)
- Potencia en nivel Booster: 650 m<sup>3</sup>/h
- Filtros antiolor para funcionamiento en recirculación no suministrados: Filtro active: DKF12-P (11762580); Filtro regenerable longlife DKF12-R (10271450)
- Medidas cuerpo de la campana en mm (An x Al x Fo): 898 x 62 x 500

N.º Material: 12394590  
Cód. EAN: 4002516736189  
**Precio tarifa (impuestos incl.): 1.149 €**

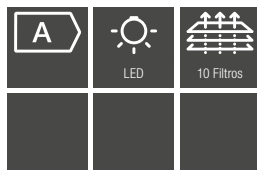

## PUR 98 W EDST\*

### Gama Discovery 1

### • 90 cm de ancho

- Apta para salida de aire y recirculación
- 3 niveles de potencia + Booster
- Iluminación LED de bajo consumo (3 x 3 W)
- CleanCover para una fácil limpieza interior
- Filtros de acero inoxidable con 10 capas para una máxima absorción, aptos para lavavajillas
- Cómodo manejo con teclas de pulsación con LED
- Nivel acústico: 47-67 dB(A) re 1 pW
- Potencia en nivel Booster: 650 m<sup>3</sup>/h
- Filtros antiolor para funcionamiento en recirculación no suministrados: Filtro active: DKF12-P (11762580); Filtro regenerable longlife DKF12-R (10271450)

N.º Material: 10383640  
Cód. EAN: 4002515710791  
**Precio tarifa (impuestos incl.): 1.049 €**

### En 60 cm de ancho:

## PUR 68 W EDST

### Gama Discovery 1

N.º Material: 10351360  
Cód. EAN: 4002515710784  
**Precio tarifa (impuestos incl.): 949 €**

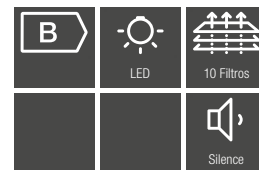

## DAH 1650

### Gama Discovery 1

### • 60 cm de ancho

- Apta para salida de aire y recirculación
- 3 niveles de potencia + Booster
- Iluminación LEDs
- Filtro de acero inoxidable con 10 capas para una máxima absorción, apto para lavavajillas
- Nivel acústico: 58 dB(A) en el nivel 3
- Potencia en nivel Booster: 625 m<sup>3</sup>/h
- Filtros antiolor para funcionamiento en recirculación no suministrados: Filtro active: DKF 29-P (11292130); Filtro regenerable longlife DKF 29-R (11295570)
- Chimenea telescópica no suministrada DADC 1000 blanco mate

### Blanco

N.º Material: 12553490  
Cód. EAN: 4002516791942  
**Precio tarifa (impuestos incl.): 999 €**

**Precio recomendado: 899 €**

**-100 €**

### Negro obsidian

N.º Material: 12553480  
Cód. EAN: 4002516791959  
**Precio tarifa (impuestos incl.): 999 €**

**Precio recomendado: 899 €**

**-100 €**

\* Modelo ganador según un test realizado por el instituto alemán de evaluaciones de productos de consumo Stiftung Warentest que analiza campanas extractoras.



# Campanas extractoras bajo mueble

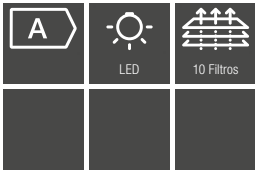

## DAS 2920 EDST

### Gama Discovery 1

- **Campana de 90 cm de ancho con pala extensible**
- Apta para salida de aire y recirculación
- Iluminación LED
- CleanCover para una fácil limpieza interior
- Filtros de acero inoxidable con 10 capas para una máxima absorción, aptos para lavavajillas
- Cómodo manejo con teclas de pulsación con LED
- Muy silenciosa. Nivel acústico: 47-68 dB
- Potencia en nivel Booster: 555 m<sup>3</sup>/h
- Filtros antiolor para funcionamiento en recirculación no suministrados: Set inicio de filtro active +Soporte: DKFS 31-P (11793530) Set inicio de filtro regenerable longlife+Soporte: DKFS 31-R (11793540)

N.º Material: 12011230  
Cód. EAN: 4002516569831

**Precio tarifa (impuestos incl.): 749 €**

### En 60 cm de ancho:

## DAS 2620 EDST

### Gama Discovery 1

N.º Material: 12011220  
Cód. EAN: 4002516569749  
**Precio tarifa (impuestos incl.): 649 €**



## DA 1260

### Gama Discovery 1

- **60 cm de ancho**
- Para empotrar debajo de un armario superior o montaje independiente de la pared
- Apta para salida de aire y recirculación
- Iluminación mediante LEDs
- CleanCover para una fácil limpieza interior
- 2 filtros de acero inoxidable con 10 capas para una máxima absorción, aptos para lavavajillas
- Nivel acústico en nivel Booster: 74 dB(A) re1pW
- Potencia en nivel Booster: 545 m<sup>3</sup>/h
- Medidas cuerpo de la campana en mm (An x Al x Fo): 598 x 125 x 500

### Acero inox. CleanSteel

N.º Material: 10552920  
Cód. EAN: 4002515790588

**Precio tarifa (impuestos incl.): 549 €**

### Blanco brillante

N.º Material: 10552960  
Cód. EAN: 4002515790595  
**Precio tarifa (impuestos incl.): 499 €**

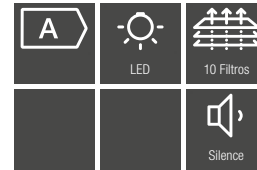

## DA 2360

### Gama Discovery 1

- Grupo filtrante totalmente integrado
- Ancho de 58,4 cm, para armarios desde 30 cm de profundidad
- Apta para salida de aire y recirculación
- 3 niveles de potencia + Booster
- Iluminación LED de bajo consumo y teclas para un manejo más cómodo.
- CleanCover para una fácil limpieza interior
- Filtro de acero inoxidable con 10 capas para una máxima absorción, apto para lavavajillas
- Nivel acústico: 58 dB(A) en el nivel 3
- Potencia en nivel Booster: 600 m<sup>3</sup>/h
- Filtros antiolor para funcionamiento en recirculación no suministrados: Filtro active: DKF 19-P

### Acero inox.

N.º Material: 10555610  
Cód. EAN: 4002515794852  
**Precio tarifa (impuestos incl.): 799 €**

# Croquis

Croquis general lavavajillas integración

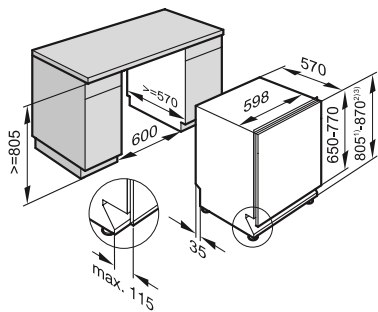

Croquis general hornos empotramiento

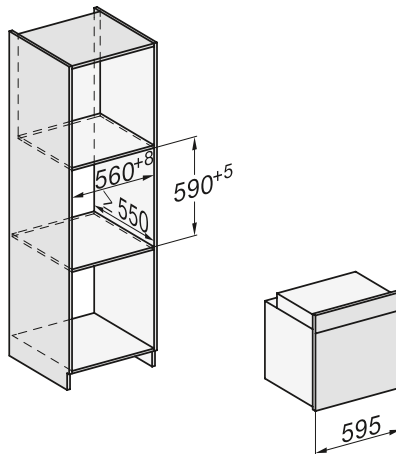

KM 7360 FL y KM 7361 FL

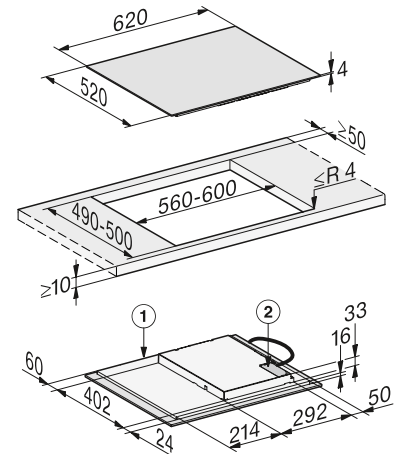

KM 7373 FL

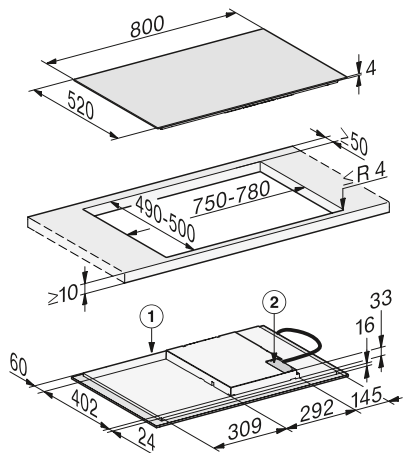

KM 7466 FR

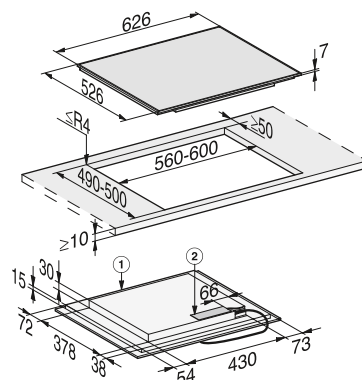

KM 7466 FL

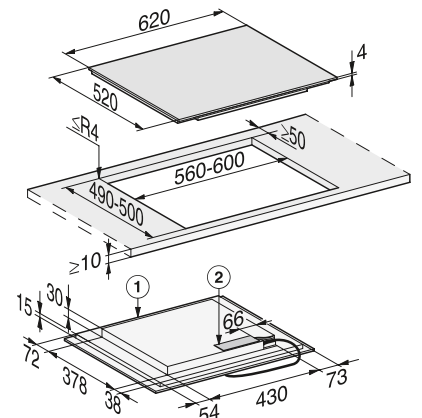

KM 7667 FL

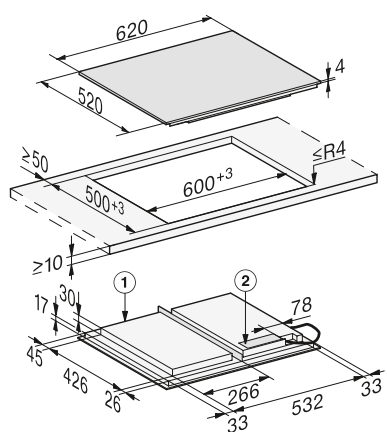

KM 6527

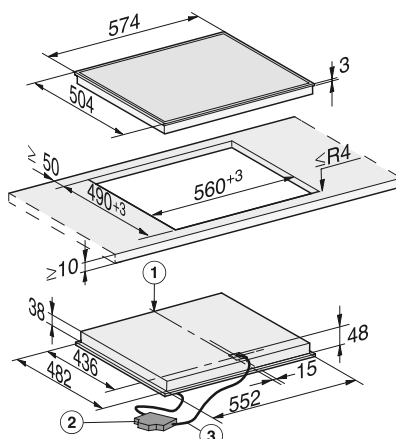

KM 6540

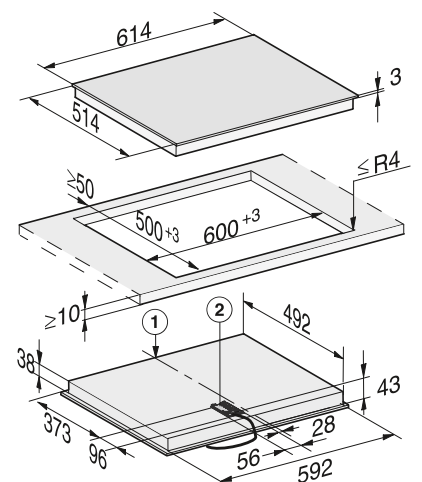

# Croquis

KM 2012 G

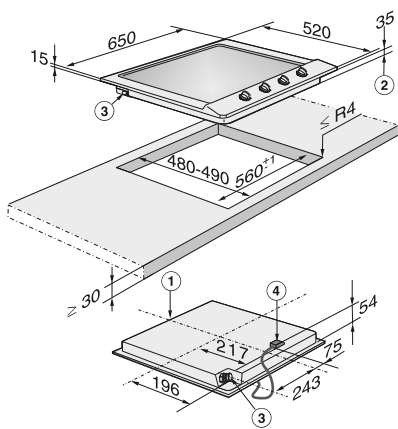

M 2230 SC, M 2234 SC

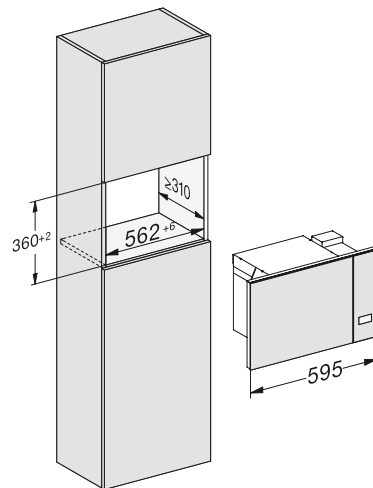

M 2230 SC, M 2234

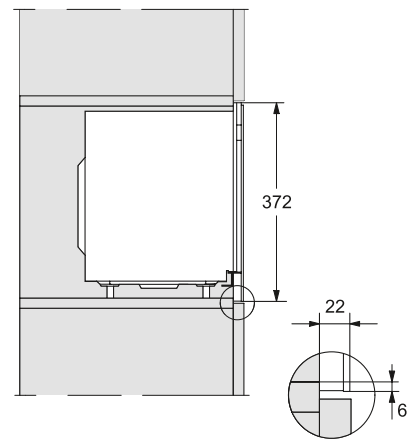

M 2240 SC

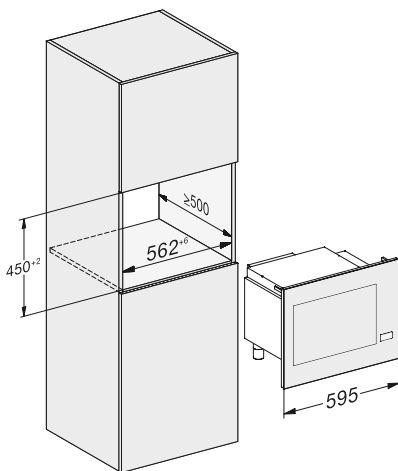

M 2240 SC

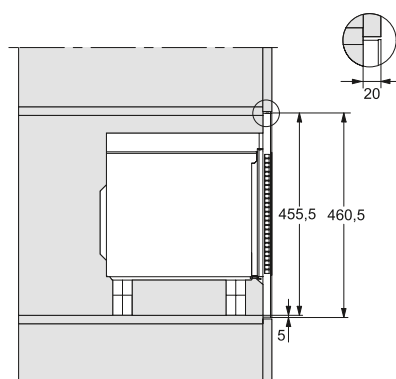

M 7140 TC

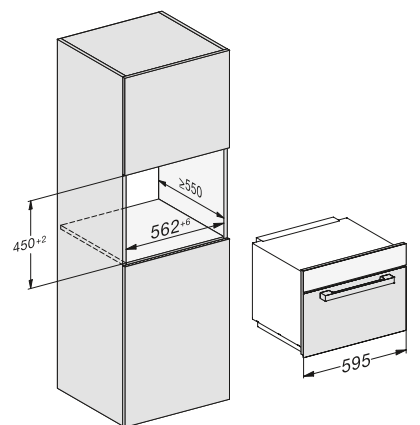

H 2841 B, H7244 B, H7240 BM

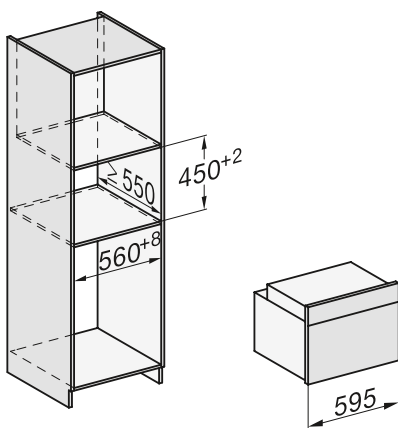

DA 1260

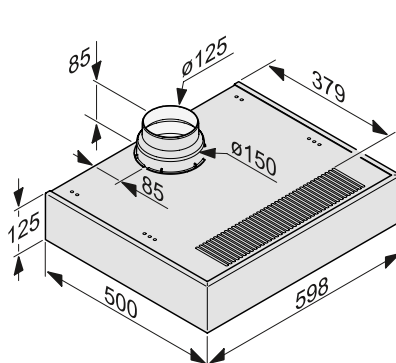

DAS 2620 EDST

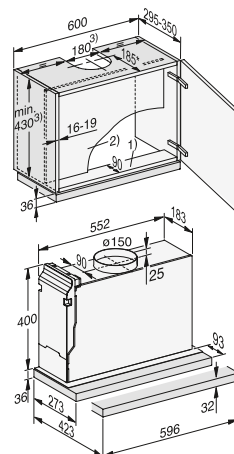

DAS 2920: mismo croquis de instalación, con excepción de la anchura (896 mm)



# Croquis

PUR 98 W EDST

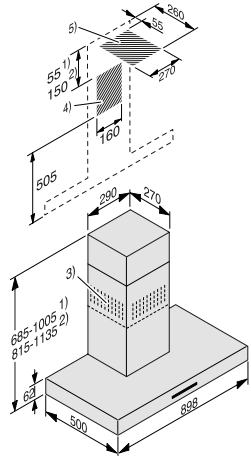

PUR 68 W EDST: mismo croquis de instalación, con excepción de la anchura (598 mm)

DAS 2920

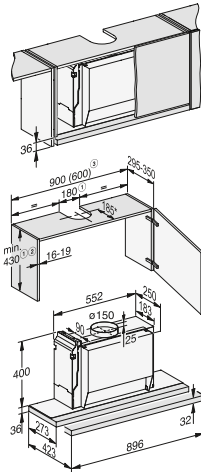

PUR 68 W

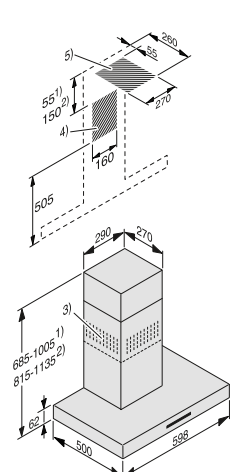

DA 9091 OBSW

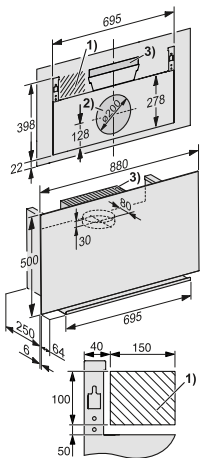

DAC 2940

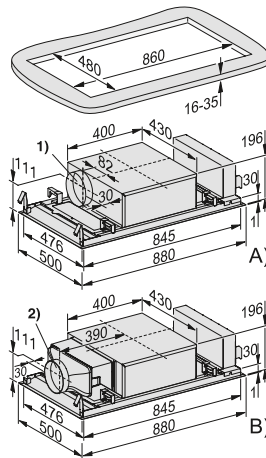

DA 2360

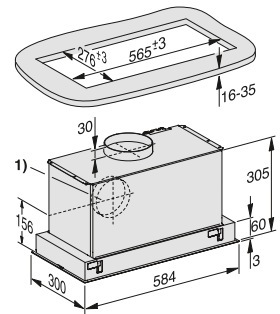

DAD 4941

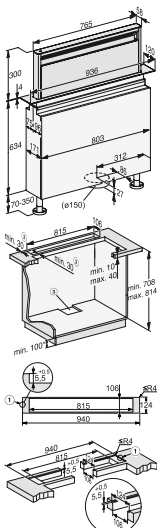

DAD 4841

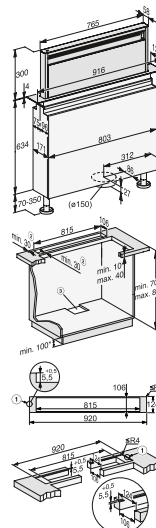

# Croquis KMDA

Opciones de instalación: Recirculación Plug&Play con salida libre (incluye filtro carbono y adaptador), recirculación con salida guiada a zócalo (no incl. conductos) o extracción al exterior (no incl. conductos)

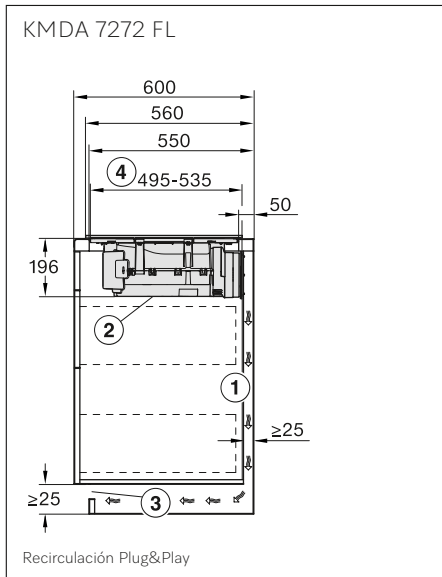
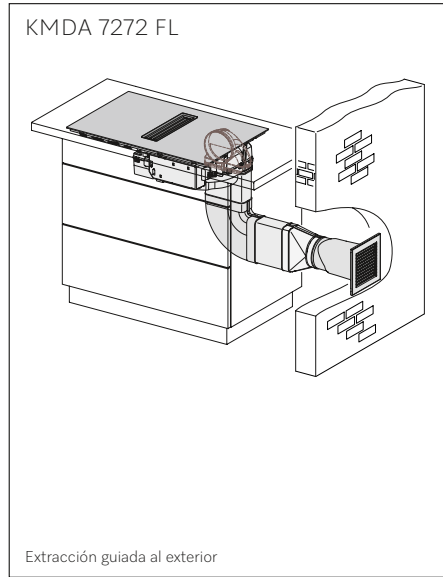
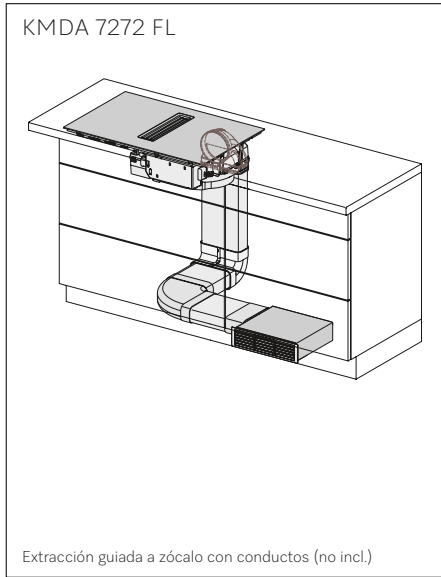
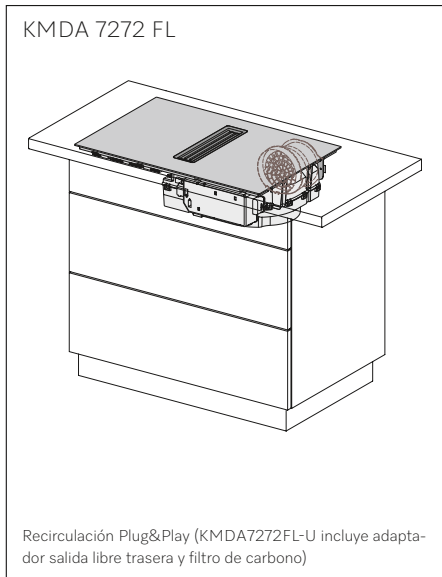
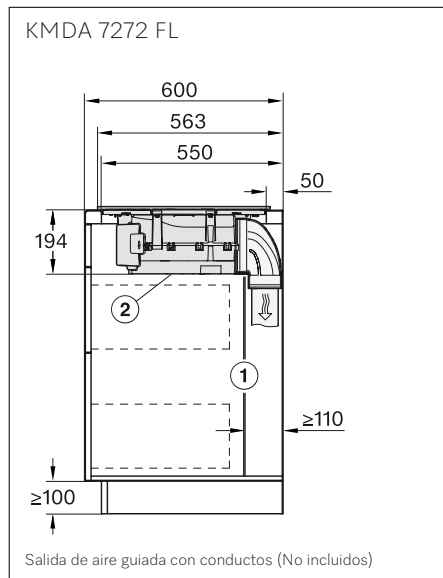
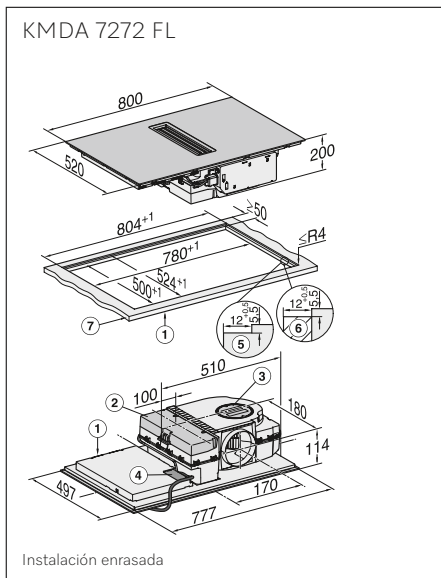
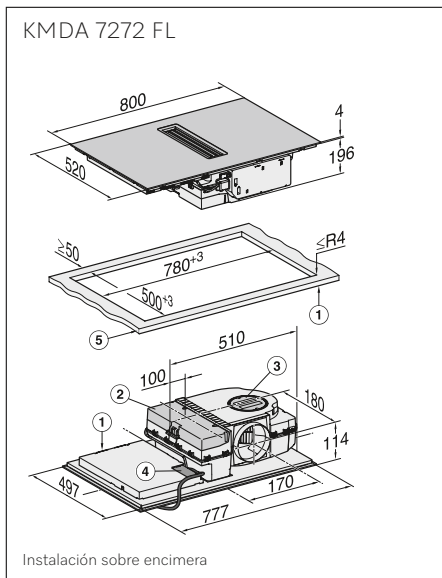

# ¿Qué características se adaptan mejor a tus necesidades?

Tecnologías de las máquinas de café de libre instalación



## OneTouch for Two

¿Te apetece uno doble?: programa extra para preparar uno o dos Cappuccino o Latte macchiato.



## Manejo DirectSensor

Sencillo e intuitivo: todos los elementos de manejo están a la vista en el display de cuatro líneas de texto claro.



## AromaticSystem

Aroma intenso: molido delicado y técnica de aromatización inteligente para conseguir que el aroma alcance su máxima expresión.



## Espuma de leche perfecta

Deliciosas variedades con leche: regálale a ti y a tus invitados un delicioso Cappuccino o Latte macchiato.



## Variedad de bebidas

Las máquinas de café de Miele te ofrecen una variedad única de tipos de cafés.



## EasyClean

Limpieza fácil de la máquina: los componentes extraíbles y los procesos automáticos de limpieza garantizan la higiene de la máquina.

# Máquinas de café de libre instalación



## CM 6360 MilkPerfection Gama Reference 2

- Dos cafés a la vez con una pulsación: OneTouch for Two
- Resultados perfectos y un intenso aroma del café: AromaticSystem
- Espuma de leche perfecta para diferentes especialidades de café. Agua caliente simple
- Cómoda limpieza para el mantenimiento - programas de limpieza
- Función Jarra: para preparar cómodamente grandes cantidades
- ConfortClean: Fácil limpieza en el lavavajillas
- Superficie caliente tazas y recipiente para leche de 0,70 lt
- 1 depósito para granos de café (300 gr)
- Programable para 8 perfiles de usuario
- Conexión Miele@home

### Negro Obsidian

N.º Material: 11584150

Cód. EAN: 4002516358480

**Precio tarifa (impuestos incl.): 1.499 €**

### Blanco loto

N.º Material: 11584130

Cód. EAN: 4002516359685

**Precio tarifa (impuestos incl.): 1.499 €**



## CM 6160 MilkPerfection Gama Reference 1

- Dos cafés a la vez con una pulsación: OneTouch for Two
- Resultados perfectos y un intenso aroma del café: AromaticSystem
- Espuma de leche perfecta para diferentes especialidades de café. Agua caliente simple
- Cómoda limpieza para el mantenimiento - programas de limpieza
- Función Jarra: para preparar cómodamente grandes cantidades
- ConfortClean: Fácil limpieza en el lavavajillas
- 1 depósito para granos de café (300 gr)
- Programable para 4 perfiles de usuario
- Conexión Miele@home

### Negro Obsidian

N.º Material: 11584120

Cód. EAN: 4002516359678

**Precio tarifa (impuestos incl.): 1.299 €**

### Blanco loto

N.º Material: 11584100

Cód. EAN: 4002516359661

**Precio tarifa (impuestos incl.): 1.299 €**

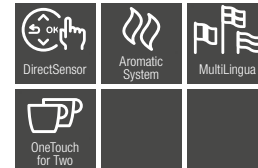

## CM 5310 Silence Gama Discovery 1

- Dos cafés a la vez con una pulsación: OneTouch for Two
- Resultados perfectos y un intenso aroma del café: AromaticSystem
- Espuma de leche perfecta para diferentes especialidades de café
- Cómoda limpieza para el mantenimiento - programas de limpieza
- Función Jarra: para preparar cómodamente grandes cantidades
- ConfortClean: Fácil limpieza en el lavavajillas
- 1 depósito para granos de café (200 gr)
- Color: Negro Obsidian

N.º Material: 11511960

Cód. EAN: 4002516327844

**Precio tarifa (impuestos incl.): 949 €**





# ¿Qué características se adaptan mejor a tus necesidades?



## PerfectFresh Active

Una nueva forma de conservar frescos los alimentos. Cada 90 minutos y cada vez que se abre la puerta se pulveriza agua en el cajón PerfectFresh Active. Así se humectan suavemente los alimentos y el nivel de humedad del aire se mantiene óptimo, independientemente de la cantidad de alimentos almacenados. El sistema PerfectFresh Active de Miele proporciona unas condiciones de almacenamiento óptimas.



## Freeze&Cool

Nuevas posibilidades: uso flexible del congelador como frigorífico para disfrutar de una mayor capacidad de almacenamiento.



## Sólo en Miele FlexiLight 2.0

Sin deslumbrar: las bases iluminadas se colocan individualmente en el recinto y ofrecen la máxima flexibilidad.



## Bandeja FlexiBoard

Muy flexible: FlexiBoard crea espacio para recipientes altos y conserva el espacio en la parte posterior.



## Ajuste preciso de la puerta interior

Adaptable: es posible adaptar la posición de los estantes de la puerta interior para alojar botellas grandes o botes de conservas pequeños.



## Click2open

Apertura más fácil: los aparatos sin tiradores se pueden abrir con facilidad accionando la palanca.



# Combis 2 m - Eficiencia energética A

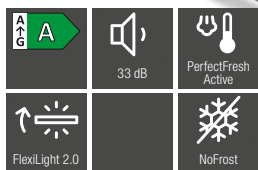

## KFN 4898 A-10 D bs

### Gama Premium

- Combi independiente con puerta de acero negro
- Sistema de apertura fácil integrado en la puerta Click2Open
- Iluminación del frigorífico mediante FlexiLight 2.0
- Sistema de refrigeración dinámica DynaCool con dos circuitos de aire separados DuplexCool
- Función Superfrío y SuperFrost
- **Función Freeze&Cool:** posibilidad de utilizar el congelador como frigorífico
- Almacenamiento profesional para más frescura con **PerfectFresh Active**
- ComfortClean: estantes aptos para la limpieza en el lavavajillas
- **Pared posterior seca** acero inox. anti-huellas
- Capacidad útil total: 362 litros
- Nivel acústico: 33 dB(A)
- Medidas (Alto x Ancho x Fondo): 201,5 x 60,0 x 68,2 cm

Acero Negro

N.º Material: 12521940

Cód. EAN: 4002516780885

**Precio tarifa (Impuestos Incl.): 3.199 €**

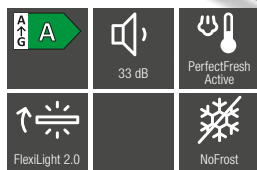

## KFN 4898 AD

### Gama Premium

- Combi independiente
- Sistema de apertura fácil integrado en la puerta Click2Open
- Iluminación del frigorífico mediante FlexiLight 2.0
- Sistema de refrigeración dinámica DynaCool con dos circuitos de aire separados DuplexCool
- Función Superfrío y SuperFrost
- **Función Freeze&Cool:** posibilidad de utilizar el congelador como frigorífico
- Almacenamiento profesional para más frescura con **PerfectFresh Active**
- ComfortClean: estantes aptos para la limpieza en el lavavajillas
- **Pared posterior seca** acero inox. anti-huellas
- Capacidad útil total: 362 litros
- Nivel acústico: 33 dB(A)
- Medidas (Alto x Ancho x Fondo): 201,5 x 60,0 x 68,2 cm

Cristal Blanco Brillo

N.º Material: 12156960

Cód. EAN: 4002516612452

**Precio tarifa (Impuestos Incl.): 2.999 €**

Cristal Gris Grafito

N.º Material: 12156970

Cód. EAN: 4002516612469

**Precio tarifa (impuestos incl.): 2.999 €**



125 Gala Edition

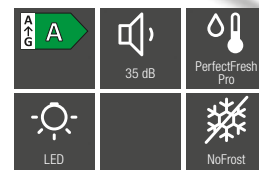

## KFN 4799 AD

### 125 Gala Edition

#### Gama Reference 1

- Combi independiente con puerta negro mate
- Sistema de apertura fácil integrado en la puerta Click2Open
- Iluminación del frigorífico mediante LED
- Sistema de refrigeración dinámica DynaCool con dos circuitos de aire separados DuplexCool
- Función Superfrío y SuperFrost.
- Almacenamiento profesional para más frescura con **PerfectFresh Pro**
- ComfortClean: estantes aptos para la limpieza en el lavavajillas
- **Pared posterior seca** acero inox. anti-huellas
- Capacidad útil total: 360 litros
- Nivel acústico: 35 dB(A)
- Medidas (Alto x Ancho x Fondo): 201,5 x 60,0 x 67,5 cm

Negro mate

N.º Material: 12361960

Cód. EAN: 4002516711698

**Precio tarifa (Impuestos Incl.): 2.499 €**

**Precio recomendado: 2.299 €**

-200 €

# Combis 2 m



125 Gala Edition

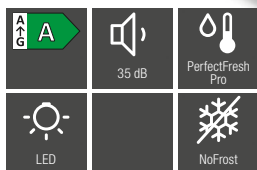

## KFN 4799 AD 125 Gala Edition Gama Reference 1

- Combi independiente con puerta de acero inox. Antihuellas
- Sistema de ayuda para la apertura de la puerta: tirador EasyOpen
- Iluminación del frigorífico mediante LED
- Sistema de refrigeración dinámica DynaCool con dos circuitos de aire separados DuplexCool
- Función Superfrío y SuperFrost
- Almacenamiento profesional para más frescura con **PerfectFresh Pro**
- ComfortClean: estantes aptos para la limpieza en el lavavajillas
- **Pared posterior seca** acero inox. anti- huellas
- Capacidad útil total: 360 litros
- Nivel acústico: 35 dB(A)
- Medidas (Alto x Ancho x Fondo): 201,5 x 60,0 x 67,5 cm

Acero inox. Antihuellas  
N.º Material: 12361950  
Cód. EAN: 4002516711742  
**Precio tarifa (Impuestos Incl.): 2.299 €**

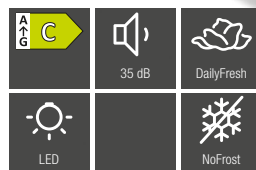

## KFN 4799 CDE Gama Reference 1

**-100 €**

- Combi independiente con puerta de acero inox. Antihuellas
- Sistema de ayuda para la apertura de la puerta: tirador EasyOpen
- Iluminación del frigorífico mediante LED
- Sistema de refrigeración dinámica DynaCool con dos circuitos de aire separados DuplexCool
- Función Superfrío y Función SuperFrost
- Amplio cajón con humedad regulable: **DailyFresh**
- ComfortClean: estantes aptos para la limpieza en el lavavajillas
- **Fabricador de hielo** con depósito de agua
- Capacidad útil total: 371 litros
- Nivel acústico en dB(A) re1pW: 35
- Medidas (Alto x Ancho x Fondo): 201,0 x 60,0 x 67,5 cm

Acero inox. Antihuellas  
N.º Material: 12430930  
Cód. EAN: 4002516742128  
**Precio tarifa (Impuestos Incl.): 1.999 €**  
**Precio recomendado: 1.899 €**

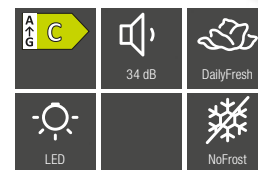

## KFN 4796 CD Gama Reference 1

**-100 €**

- Combi independiente con puerta de acero inoxidable
- Sistema de ayuda para la apertura de la puerta: tirador EasyOpen
- Iluminación del frigorífico mediante LED
- Sistema de refrigeración dinámica DynaCool con dos circuitos de aire separados DuplexCool
- Función Superfrío y SuperFrost
- Amplio cajón con humedad regulable: **DailyFresh**
- ComfortClean: estantes aptos para la limpieza en el lavavajillas
- Capacidad útil total: **485 litros**
- Nivel acústico: 34 dB(A)
- **Pared posterior seca blanca**
- Medidas (Alto x Ancho x Fondo): **201,5 x 75,0 x 67,5 cm**

Acero Inox./ Antihuellas  
N.º Material: 11954070  
Cód. EAN: 4002516517474  
**Precio tarifa (impuestos incl.): 1.999 €**  
**Precio recomendado: 1.899 €**



# Combis 2 m

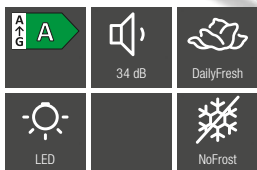

## KFN 4795 AD Gama Reference 1

**-300 €**

- Combi independiente con puerta de acero negro
- Sistema de ayuda para la apertura de la puerta: tirador EasyOpen
- Iluminación del frigorífico mediante LED
- Sistema de refrigeración dinámica DynaCool con dos circuitos de aire separados DuplexCool
- Función Superfrío y SuperFrost
- Amplio cajón con humedad regulable: **DailyFresh**
- ComfortClean: estantes aptos para la limpieza en el lavavajillas
- Capacidad útil total: 371 litros
- Nivel acústico en dB(A): 34
- Medidas (Alto x Ancho x Fondo): 201,5 x 60,0 x 67,5 cm

Acero Negro  
N.º Material: 12430860  
Cód. EAN: 4002516742104

**Precio tarifa (impuestos incl.): 2.199 €**  
**Precio recomendado: 1.899 €**

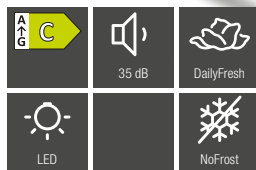

## KFN 4795 CD Gama Reference 1

**-300 €**

- Combi independiente con puerta en acabado efecto pizarra
- Sistema de apertura fácil integrado en la puerta Click2Open
- Iluminación del frigorífico mediante LED
- Sistema de refrigeración dinámica DynaCool con dos circuitos de aire separados DuplexCool
- Función Superfrío y SuperFrost
- Amplio cajón con humedad regulable: **DailyFresh**
- ComfortClean: estantes aptos para la limpieza en el lavavajillas
- Capacidad útil total: 371 litros
- Nivel acústico: 35 dB(A)
- Medidas (Alto x Ancho x Fondo): 201,5 x 60,0 x 68,2 cm

BlackBoard  
N.º Material: 12335890  
Cód. EAN: 4002516701118

**Precio tarifa (impuestos incl.): 1.999 €**  
**Precio recomendado: 1.699 €**

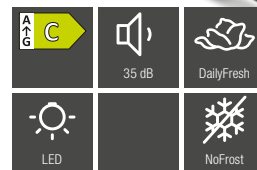

## KFN 4795 CD Gama Reference 1

**-350 €**

- Combi independiente con puerta de acero negro
- Sistema de ayuda para la apertura de la puerta: tirador EasyOpen
- Iluminación del frigorífico mediante LED
- Sistema de refrigeración dinámica DynaCool con dos circuitos de aire separados DuplexCool
- Función Superfrío y SuperFrost
- Amplio cajón con humedad regulable: **DailyFresh**
- ComfortClean: estantes aptos para la limpieza en el lavavajillas
- Capacidad útil total: 371 litros
- Nivel acústico: 35 dB(A)
- Medidas (Alto x Ancho x Fondo): 201,5 x 60,0 x 67,5 cm

Acero Negro  
N.º Material: 12335900  
Cód. EAN: 4002516701125

**Precio tarifa (impuestos incl.): 1.899 €**  
**Precio recomendado: 1.549 €**

# Combis 2 m - Eficiencia energética C

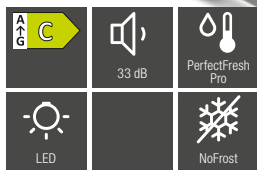

## KFN 4797 CD Gama Reference 1

**-300 €**

- Combi independiente
- Sistema de ayuda para la apertura de la puerta tirador EasyOpen
- Iluminación del frigorífico mediante LED
- Sistema de refrigeración dinámica DynaCool con dos circuitos de aire separados DuplexCool
- Función Superfrío y SuperFrost
- Almacenamiento profesional para más frescura con **PerfectFresh Pro**
- ComfortClean: estantes aptos para la limpieza en el lavavajillas
- **Pared posterior seca** blanca
- Capacidad útil total: 362 litros
- Nivel acústico: 33 dB(A)
- Medidas (Alto x Ancho x Fondo): 201,6 x 60,0 x 67,5 cm

Acero Inox./ Antihuellas

N.º Material: 12335930

Cód. EAN: 4002516701156

**Precio tarifa (impuestos incl.): 1.849 €**

**Precio recomendado: 1.549 €**

Blanco

**-250 €**

N.º Material: 12335970

Cód. EAN: 4002516701163

**Precio tarifa (impuestos incl.): 1.749 €**

**Precio recomendado: 1.499 €**



**125 Edition**

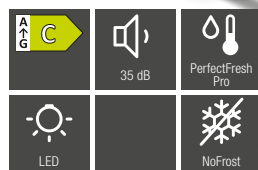

## KFN 4397 C 125 Edition Gama Discovery 2

**-350 €**

- Combi independiente
- Sistema de apertura integrado en la puerta
- Iluminación del frigorífico mediante LED
- Sistema de refrigeración dinámica DynaCool con dos circuitos de aire separados DuplexCool
- Función Superfrío y SuperFrost
- Almacenamiento profesional para más frescura con **PerfectFresh Pro**
- ComfortClean: estantes aptos para la limpieza en el lavavajillas
- **Pared posterior seca** blanca
- Conexión con Miele@home
- Capacidad útil total: 360 l
- Nivel acústico: 35 dB(A)
- Medidas (Alto x Ancho x Fondo): 201,5 x 60,0 x 67,5 cm

Look Inox.

N.º Material: 12361930

Cód. EAN: 4002516711728

**Precio tarifa (impuestos incl.): 1.599 €**

**Precio recomendado: 1.249 €**

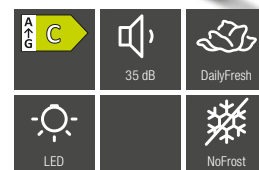

## KFN 4395 CD Gama Discovery 2

**-300 €**

- Combi independiente
- Sistema de apertura integrado en la puerta
- Iluminación del frigorífico mediante LED
- Sistema de refrigeración dinámica DynaCool con dos circuitos de aire separados DuplexCool
- Función Superfrío y SuperFrost
- Amplio cajón con humedad regulable: **DailyFresh**
- ComfortClean: estantes aptos para la limpieza en el lavavajillas
- Capacidad útil total: 371 litros
- Nivel acústico: 35 dB(A)
- Medidas (Alto x Ancho x Fondo): 201,5 x 60,0 x 67,5 cm

Blanco

N.º Material: 12336010

Cód. EAN: 4002516701224

**Precio tarifa (impuestos incl.): 1.449 €**

**Precio recomendado: 1.149 €**

# Combis 1,85 m / 2 m

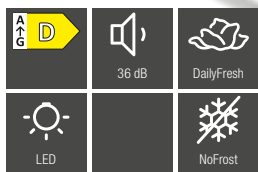

## KFN 4395 DD Gama Discovery 2

- Combi independiente
- Sistema de apertura integrado en la puerta
- Iluminación del frigorífico mediante LED
- Sistema de refrigeración dinámica DynaCool con dos circuitos de aire separados DuplexCool
- Función Superfrío y SuperFrost
- Amplio cajón con humedad regulable:

### DailyFresh

- ComfortClean: estantes aptos para la limpieza en el lavavajillas
- Capacidad útil total: 371 litros
- Nivel acústico: 36 dB(A)
- Medidas (Alto x Ancho x Fondo): 201,0 x 60,0 x 67,5 cm

Look Inox.

N.º Material: 11950230

Cód. EAN: 4002516515388

**Precio tarifa (impuestos incl.): 1.449 €**

**Precio recomendado: 1.099 €**

**-350 €**



**125 Edition**

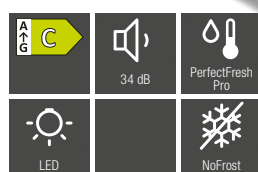

## KFN 4377 C 125 Edition Gama Discovery 2

- Combi independiente
- Sistema de apertura integrado en la puerta
- Iluminación del frigorífico mediante LED
- Sistema de refrigeración dinámica DynaCool con dos circuitos de aire separados DuplexCool
- Función Superfrío y SuperFrost
- Almacenamiento profesional para mas frescura con **PerfectFresh Pro**

- ComfortClean: estantes aptos para la limpieza en el lavavajillas
- **Pared posterior seca** blanca
- Conexión con Miele@home
- Capacidad útil total: 320 l
- Nivel acústico: 34 dB(A)
- Medidas (Alto x Ancho x Fondo): 185,0 x 60,0 x 67,5 cm

**-300 €**

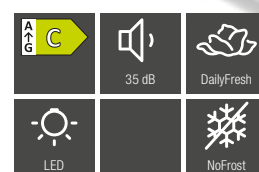

## KFN 4375 CD Gama Discovery 2

- Combi independiente
- Sistema de apertura integrado en la puerta
- Iluminación del frigorífico mediante LED
- Sistema de refrigeración dinámica DynaCool con dos circuitos de aire separados DuplexCool
- Función Superfrío y SuperFrost
- Amplio cajón con humedad regulable:

### DailyFresh

- ComfortClean: estantes aptos para la limpieza en el lavavajillas
- Capacidad útil total: 330 litros
- Nivel acústico: 35 dB(A)
- Medidas (Alto x Ancho x Fondo): 185,0 x 60,0 x 67,5 cm

**-300 €**

Blanco

N.º Material: 11950220

Cód. EAN: 4002516515982

**Precio tarifa (impuestos incl.): 1.349 €**

**Precio recomendado: 1.049 €**

**-300 €**

Look Inox.

N.º Material: 12361940

Cód. EAN: 4002516711735

**Precio tarifa (impuestos incl.): 1.499 €**

**Precio recomendado: 1.199 €**

Blanco

N.º Material: 12336030

Cód. EAN: 4002516701248

**Precio tarifa (impuestos incl.): 1.399 €**

**Precio recomendado: 1.099 €**



# Combis 1,85 m

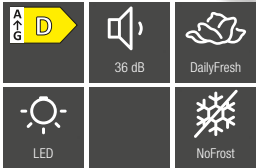

## KFN 4375 DD

**-350 €**

### Gama Discovery 2

- Combi independiente
- Sistema de apertura integrado en la puerta
- Iluminación del frigorífico mediante LED
- Sistema de refrigeración dinámica DynaCool con dos circuitos de aire separados DuplexCool
- Función Superfrío y SuperFrost
- Amplio cajón con humedad regulable:

#### DailyFresh

- ComfortClean: estantes aptos para la limpieza en el lavavajillas
- Capacidad útil total: 330 litros
- Nivel acústico: 36dB(A)
- Medidas (Alto x Ancho x Fondo): 185,0 x 60,0 x 67,5 cm

Look Inox.

N.º Material: 11949880

Cód. EAN: 4002516515951

**Precio tarifa (impuestos incl.): 1.399 €**

**Precio recomendado: 1.049 €**

Blanco

**-350 €**

N.º Material: 11949860

Cód. EAN: 4002516515944

**Precio tarifa (impuestos incl.): 1.299 €**

**Precio recomendado: 949 €**





# Frigoríficos side by side

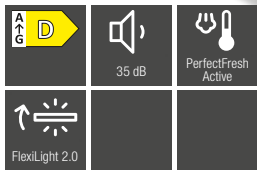

## KS 4887 DD edt/cs Gama Premium

- Frigorífico para instalación side-by-side con puerta de acero inox. CleanSteel
- Manejo táctil FreshTouch
- Sistema de apertura integrado en la puerta Click2open
- Iluminación mediante FlexiLight 2.0
- Sistema de refrigeración dinámica DynaCool
- ComfortClean: estantes aptos para la limpieza en el lavavajillas
- Almacenamiento profesional para más frescura con **PerfectFresh Active** Alarma acústica y óptica de la puerta
- **Pared posterior seca** CleanSteel
- Nivel acústico: 35 dB(A)
- Medidas (Alto x Ancho x Fondo): 185 x 60 x 67,5 cm

N.º Material: 11949670  
Cód. EAN: 4002516515913  
**Precio tarifa (impuestos incl.): 2.299 €**

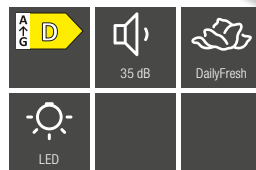

## KS 4783 DD edt/cs Gama Reference 1

- Frigorífico para instalación side-by-side en acero inoxidable CleanSteel
- Manejo táctil SensorTouch
- Sistema de ayuda para la apertura de la puerta: tirador EasyOpen
- Iluminación mediante LED
- Sistema de refrigeración dinámica DynaCool
- ComfortClean: estantes aptos para la limpieza en el lavavajillas
- Amplio cajón con humedad regulable: **DailyFresh**
- Alarma acústica y óptica de la puerta
- Capacidad útil total: 399 l
- Nivel acústico: 35 dB(A) re1pW
- Medidas (Alto x Ancho x Fondo): 185 x 60 x 67,5 cm

N.º Material: 12431110  
Cód. EAN: 4002516742234  
**Precio tarifa (impuestos incl.): 1.449 €**

Acero negro  
N.º Material: 12431090  
Cód. EAN: 4002516742210  
**Precio tarifa (impuestos incl.): 1.549 €**

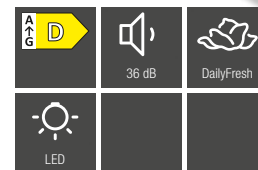

## KS 4383 DD ws Gama Discovery 2

- Frigorífico para instalación side-by-side de color blanco
- Manejo táctil SensorTouch
- Sistema de apertura integrado en la puerta SideOpen
- Iluminación mediante LED
- Sistema de refrigeración dinámica DynaCool
- ComfortClean: estantes aptos para la limpieza en el lavavajillas
- Amplio cajón con humedad regulable: **DailyFresh** Alarma acústica y óptica de la puerta
- Capacidad útil total: 399 l
- Nivel acústico: 36 dB(A) re1pW
- Medidas (Alto x Ancho x Fondo): 185 x 60 x 67,5 cm

N.º Material: 12431030  
Cód. EAN: 4002516742166  
**Precio tarifa (impuestos incl.): 1.149 €**

Look Inox.  
N.º Material: 12430970  
Cód. EAN: 4002516742135  
**Precio tarifa (impuestos incl.): 1.249 €**



# Congeladores side by side

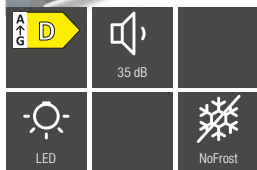

## FNS 4882 D edt/cs

### Gama Premium

- Congelador para instalación side-by-side en acero inoxidable CleanSteel
- Manejo táctil FreshTouch
- Sistema de apertura integrado en la puerta Click2open
- Iluminación mediante LED
- No más descongelar con el sistema NoFrost
- Función bloqueo y alarmas acústica y óptica de la puerta y de temperatura
- **Kit de unión side-by-side incluido**
- Nivel acústico: 35 dB(A) re1pW
- Medidas (Alto x Ancho x Fondo): 185 x 60 x 67,5 cm

N.º Material: 11953920  
Cód. EAN: 4002516517276  
**Precio tarifa (impuestos incl.): 2.399 €**

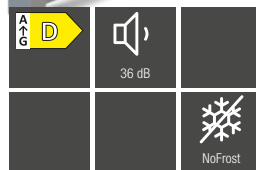

## FNS 4782 D edt/cs

### Gama Reference 1

- Congelador para instalación side-by-side en acero inoxidable CleanSteel
- Manejo táctil SensorTouch
- Sistema de ayuda para la apertura de la puerta: tirador EasyOpen
- Iluminación mediante LED
- No más descongelar con el sistema NoFrost
- Función bloqueo y alarmas acústica y óptica de la puerta y de temperatura
- **Kit de unión side-by-side incluido**
- Capacidad útil total: 277 l
- Nivel acústico: 36 dB(A) re1pW
- Medidas (Alto x Ancho x Fondo): 185 x 60 x 67,5 cm

N.º Material: 12430650  
Cód. EAN: 4002516741794  
**Precio tarifa (impuestos incl.): 1.549 €**

Acero negro  
N.º Material: 12430600  
Cód. EAN: 4002516741770  
**Precio tarifa (impuestos incl.): 1.649 €**

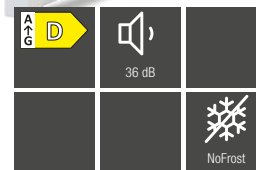

## FNS 4382 D ws

### Gama Discovery 2

- Congelador para instalación side-by-side de color blanco
- Manejo táctil SensorTouch
- Sistema de apertura integrado en la puerta SideOpen
- Iluminación mediante LED
- No más descongelar con el sistema NoFrost
- Función bloqueo y alarmas acústica y óptica de la puerta y de temperatura
- **Kit de unión side-by-side incluido**
- Capacidad útil total: 277 l
- Nivel acústico: 36 dB(A) re1pW
- Medidas (Alto x Ancho x Fondo): 185 x 60 x 67,5 cm

N.º de material: 12430410  
Código EAN: 4002516741725  
**Precio tarifa (impuestos incl.): 1.249 €**

Look Inox  
N.º de material: 12430340  
Código EAN: 4002516741596  
**Precio tarifa (impuestos incl.): 1.349 €**







# ¿Qué características se adaptan mejor a tus necesidades?

## Tecnologías de los lavavajillas Miele

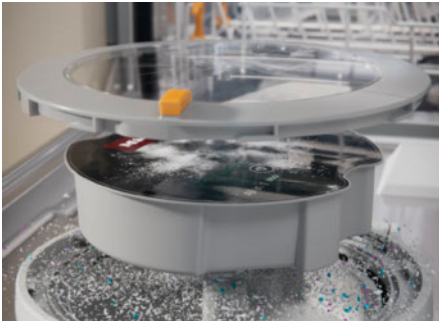

**Sólo en Miele** **AutoDos**  
Sistema de dosificación automática AutoDos con PowerDisk<sup>1</sup> integrado. Máxima comodidad y eficiencia de limpieza.



**QuickPowerWash**  
Programa corto: resultados perfectos en solo 58 minutos para vajilla con un grado de suciedad normal.



**Etiqueta energética A**  
Máxima eficacia y óptimos resultados de limpieza y secado con el menor consumo energético.



**Sólo en Miele** **Secado AutoOpen**  
Secado óptimo: la puerta se abre automáticamente al finalizar el programa de lavado.



**Dotación de los cestos FlexLine**  
De la flexibilidad a la comodidad: ajuste fácil, colocación flexible y los mejores resultados de limpieza.

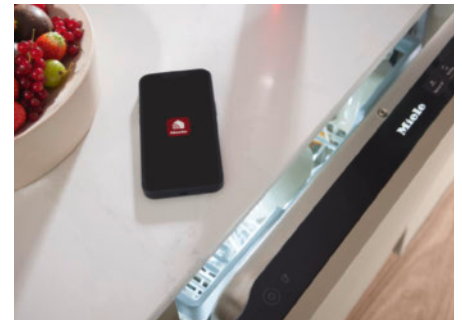

**Miele@home**  
Optimiza tu tiempo: con Miele@home conecta tus aparatos de forma inteligente y disfruta de muchas otras opciones.

# Lavavajillas de libre instalación G 7000



6 meses de  
detergente  
gratis\*

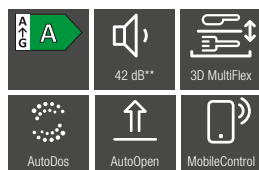

## G 7600 SC CLST AutoDos Gama Reference 2

**-200 €**

- Lavavajillas de color **acero inoxidable** con bandeja portacubiertos MultiFlex 3D
- Capacidad: 14 servicios normalizados
- 12 programas de lavado
- Muy silencioso: **42 dB(A)**
- Consumo de energía en 100 lavados en programa ECO: 54 kWh
- Consumo de agua en prog. ECO: 8,4 l
- EcoFeedback: estimador de consumo de agua y energía
- QuickPowerWash: lavado y secado en menos de 1 hora
- **Sistema AutoDos:** dosificación automática del detergente con PowerDisk integrado
- **Secado AutoOpen:** apertura automática de la puerta tras el lavado
- Dotación cesto superior y cesto inferior:
- **ExtraComfort - XL Assist** ampliación de cesto, soporte para una limpieza óptima de botellas
- Controla tu lavavajillas desde el móvil con **Miele@Home**

N.º material: 12419040  
Cód. EAN: 4002516736226

**Precio tarifa (impuestos incl.): 1.749 €**

**Precio recomendado: 1.549 €**



6 meses de  
detergente  
gratis\*

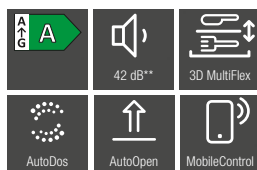

## G 7600 SC BRWS AutoDos Gama Reference 2

**-200 €**

- Lavavajillas de color **blanco** con bandeja portacubiertos MultiFlex 3D
- Capacidad: 14 servicios normalizados
- 12 programas de lavado
- Muy silencioso: **42 dB(A)**
- Consumo de energía en 100 lavados en programa ECO: 54 kWh
- Consumo de agua en prog. ECO: 8,4 l
- EcoFeedback: estimador de consumo de agua y energía
- QuickPowerWash: lavado y secado en menos de 1 hora
- **Sistema AutoDos:** dosificación automática del detergente con PowerDisk integrado
- **Secado AutoOpen:** apertura automática de la puerta tras el lavado
- Dotación cesto superior y cesto inferior:
- **ExtraComfort - XL Assist** ampliación de cesto, soporte para una limpieza óptima de botellas
- Controla tu lavavajillas desde el móvil con **Miele@Home**

N.º material: 12419030  
Cód. EAN: 4002516736219

**Precio tarifa (impuestos incl.): 1.649 €**

**Precio recomendado: 1.449 €**



6 meses de  
detergente  
gratis\*

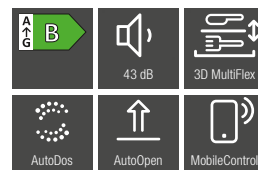

## G 7130 SC BRWS AutoDos Gama Reference 1

**-200 €**

- Lavavajillas de color **blanco** con bandeja portacubiertos MultiFlex 3D
- Capacidad: 14 servicios normalizados
- 10 programas de lavado
- Muy silencioso: **43 dB(A)**
- Consumo de energía en 100 lavados en programa ECO: 64 kWh
- Consumo de agua en prog. ECO: 8,4 l
- EcoFeedback: estimador de consumo de agua y energía
- QuickPowerWash: lavado y secado en menos de 1 hora
- **Sistema AutoDos:** dosificación automática del detergente con PowerDisk integrado
- **Secado AutoOpen:** apertura automática de la puerta tras el lavado
- Dotación cesto superior y cesto inferior:
- **ExtraComfort - XL Assist** ampliación del cesto, soporte para una limpieza óptima de botellas
- Controla tu lavavajillas desde el móvil con **Miele@Home**

N.º material: 12418970  
Cód. EAN: 4002516735854

**Precio tarifa (impuestos incl.): 1.299 €**

**Precio recomendado: 1.099 €**

## G 7130 SC CLST AutoDos Gama Reference 1

**-200 €**

- Acabado en **acero inoxidable** antihuellas
- 6 meses de detergente gratis\***

N.º material: 12418980  
Cód. EAN: 4002516735861

**Precio tarifa (impuestos incl.): 1.399 €**

**Precio recomendado: 1.199 €**

# Lavavajillas de libre instalación G 5000

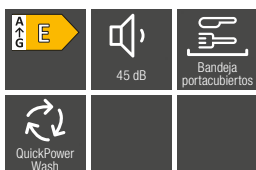

## G 5540 SC BRWS Gama Discovery 2

**-100 €**

- Lavavajillas de libre instalación (**45cm**) con bandeja portacubiertos
- Capacidad: 9 servicios normalizados
- 5 programas de lavado
- Muy silencioso: 45dB (A)
- Consumo de energía en 100 lavados en el programa ECO: 70 kWh
- Consumo de agua en el programa ECO: 8,1 l
- QuickPowerWash: **lavado y secado en menos de 1 hora**
- Ahorro de tiempo: opción programa corto
- Dotación cesto superior y cesto inferior: Comfort

**20 UltraTabs gratis\***

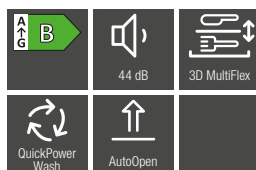

## G 5410 SC BRWS Gama Discovery 2

**-100 €**

- Lavavajillas blanco de libre instalación **con bandeja portacubiertos MultiFlex 3D**
- Capacidad: 14 servicios normalizados
- 5 programas de lavado
- Muy silencioso: **44dB (A)**
- Consumo de energía en 100 lavados en el programa ECO: 74 kWh
- Consumo de agua en el programa ECO: 8,4 l
- QuickPowerWash: **lavado y secado en menos de 1 hora**
- **Secado AutoOpen**: apertura automática de la puerta tras el lavado
- Ahorro de tiempo: opción programa corto
- Dotación cesto superior y cesto inferior: Comfort

**20 UltraTabs gratis\***

N.º Material: 12664850  
Cód. EAN: 4002516840541

**Precio tarifa (impuestos incl.): 1.099 €**

**Precio recomendado: 999 €**

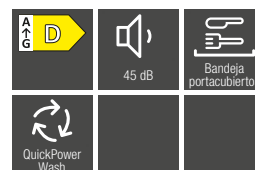

## G 5110 SC BRWS Gama Discovery 1

- Lavavajillas de libre instalación con bandeja portacubiertos
- Capacidad: 14 servicios normalizados
- 5 programas de lavado
- Muy silencioso: 45dB (A)
- Consumo de energía en 100 lavados en el programa ECO: 84 kWh
- Consumo de agua en el programa ECO: 8,5 l
- QuickPowerWash: **lavado y secado en menos de 1 hora**
- Ahorro de tiempo: opción programa corto
- Dotación cesto superior y cesto inferior: Comfort

**20 UltraTabs gratis\***

N.º Material: 12179890  
Cód. EAN: 4002516624127

**Precio tarifa (impuestos incl.): 799 €**

## G 5410 SC EDST Gama Discovery 2

**-100 €**

- Lavavajillas en **acero inoxidable antihuellas** de libre instalación con bandeja portacubiertos MultiFlex 3D

**20 UltraTabs gratis\***

N.º Material: 12664860  
Cód. EAN: 4002516840558

**Precio tarifa (impuestos incl.): 1.199 €**

**Precio recomendado: 1.099 €**

## G 5110 SC EDST Gama Discovery 1

- Lavavajillas en **acero inoxidable antihuellas** de libre instalación con bandeja portacubiertos MultiFlex 3D

**20 UltraTabs gratis\***

N.º Material: 12179900  
Cód. EAN: 4002516624134

**Precio tarifa (impuestos incl.): 899 €**

N.º Material: 12180020  
Cód. EAN: 4002516624257

**Precio tarifa (impuestos incl.): 1.149 €**

**Precio recomendado: 1.049 €**

Calidad Made in Germany. Modelos sometidos a test de durabilidad de 20 años

\* Promoción válida hasta el 30.09.2025. Elige entre 20 Ultratabs gratis o 180 Ultratabs por 49,99 €.

Consulta condiciones en [www.miele.es](http://www.miele.es)

# Lavavajillas totalmente integrables



Care Set  
de regalo

125 Edition

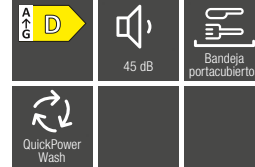
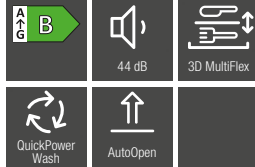
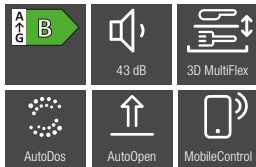

## G 7191 SCVi AutoDos Gama Reference 1

- Lavavajillas totalmente integrable con bandeja portacubiertos MultiFlex 3D
- Capacidad: 14 servicios normalizados
- 7 programas de lavado y 4 opciones extra
- Muy silencioso: **43 dB(A)**
- Consumo de energía en 100 lavados en el programa ECO: **64 kWh**
- Consumo de agua en prog. ECO: 8,4 l
- EcoFeedback: estimador de consumo de agua y energía
- QuickPowerWash: **lavado y secado en menos de 1 hora**
- **Sistema AutoDos:** dosificación automática del detergente con PowerDisk integrado
- **Secado AutoOpen:** apertura automática de la puerta tras el lavado
- Dotación cesto superior y cesto inferior: XL Assist ampliación de cesto, soporte para una limpieza óptima de botellas y soporte para la limpieza de pajitas reutilizables, cesto para tazas pequeñas
- Controla tu lavavajillas desde el móvil con **Miele@Home**

**Care Set de Regalo\*\***

N.º material: 12470530  
Cód. EAN: 4002516763451  
**Precio tarifa (impuestos incl.): 1.699 €**

## G 5450 SCVi Gama Discovery 2

- Lavavajillas totalmente integrable **bandeja portacubiertos** Multiflex 3D
- Capacidad: 14 servicios normalizados
- 5 programas de lavado
- Muy silencioso: **44dB (A)**
- Consumo de energía en 100 lavados en el programa ECO: 74 kWh
- Consumo de agua en el programa ECO: 8,4 l
- QuickPowerWash: **lavado y secado en menos de 1 hora**
- **Secado AutoOpen:** apertura automática de la puerta tras el lavado
- Ahorro de tiempo: opción programa corto
- Dotación cesto superior y cesto inferior: Comfort

**20 UltraTabs gratis\***

Nº Material: 12664880  
Cód. EAN: 4002516840572  
**Precio tarifa (impuestos incl.): 1.299 €**

## G 5455 SCVi XXL Gama Discovery 2

- Lavavajillas **XXL totalmente integrable** bandeja portacubiertos Multiflex 3D
- 25% de carga en el cesto superior
- 85cm de altura

Nº Material: 12664890  
Cód. EAN: 4002516840589  
**Precio tarifa (impuestos incl.): 1.449 €**

## G 5150 SCVi Gama Discovery 1

- Lavavajillas totalmente integrables con bandeja portacubiertos
- Capacidad: 14 servicios normalizados
- 5 programas de lavado
- Muy silencioso: 45dB (A)
- Consumo de energía en 100 lavados en el programa ECO: 84 kWh
- Consumo de agua en el programa ECO: 8,5 l
- QuickPowerWash: **lavado y secado en menos de 1 hora**
- Ahorro de tiempo: opción programa corto
- Dotación cesto superior y cesto inferior: Comfort

**20 UltraTabs gratis\***

N.º Material: 12179940  
Cód. EAN: 4002516624172  
**Precio tarifa (impuestos incl.): 1.199 €**

**Precio recomendado: 1.099 €**

Calidad Made in Germany. Modelos sometidos a test de durabilidad de 20 años

\* Promoción válida hasta el 30.09.2025. Elige entre 20 UltraTabs gratis o 180 UltraTabs por 34,99 €. Consulta condiciones en [www.miele.es](http://www.miele.es)

\*\* Care Set (6PowerDisk, Sal, abrillantador, DishClean) valorado en 79,99 €



# Lavado y secado respetuosos con el medioambiente

## Eficiencia y sostenibilidad

Desde hace más de 125 años, Miele está comprometida con una forma de actuar respetuosa con el medioambiente y con el desarrollo de productos eficientes. Gracias a la elección consciente de los materiales, los electrodomésticos de Miele se caracterizan por su larga durabilidad y su gran capacidad de reciclaje.

### Un lavado más sostenible

Las lavadoras de Miele son eficientes, ya que han sido especialmente desarrolladas para minimizar el consumo de agua y electricidad. Por eso, algunos modelos son hasta un 40 %<sup>1</sup> más eficientes que la mejor clase de eficiencia energética A. Disfrutarás de un consumo de agua y electricidad de primera, con resultados de lavado excelentes y programas cortos. Pero la eficiencia de nuestras máquinas va mucho más allá de la etiqueta: todas las lavadoras de Miele disponen de un control automático de la carga, que analiza la carga y utiliza únicamente las cantidades de agua y electricidad necesarias. Con la función EcoFeedback recibirás notificaciones precisas sobre el consumo de electricidad y agua de tu máquina.

### Así de sostenible puede ser el secado a máquina

Todas las secadoras de la generación T1 están equipadas con una eficiente tecnología de bomba de calor y alcanzan al menos la clase de eficiencia energética A+++ . La eficiencia de los modelos de gama más alta es un 10 % mejor que lo que indica la clase de eficiencia energética A+++ . La razón es una nueva unidad de bomba de calor que también supone un gran paso adelante en términos de protección de recursos. Para la fabricación de gran parte de las piezas de plástico se ha implantado un innovador proceso que permite ahorrar hasta un 30 % de material. Además, se utilizan plásticos reciclados, lo que supone una importante contribución para evitar los residuos plásticos. La mayoría de las secadoras están equipadas con el refrigerante natural R290, que no contiene PFC y, por tanto, minimiza el efecto invernadero.

WINNER



German  
Sustainability Award  
2024



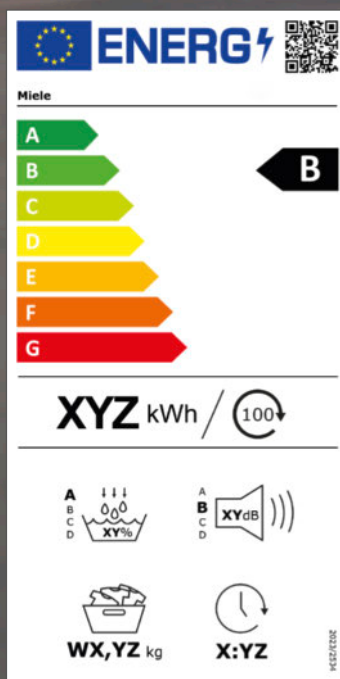
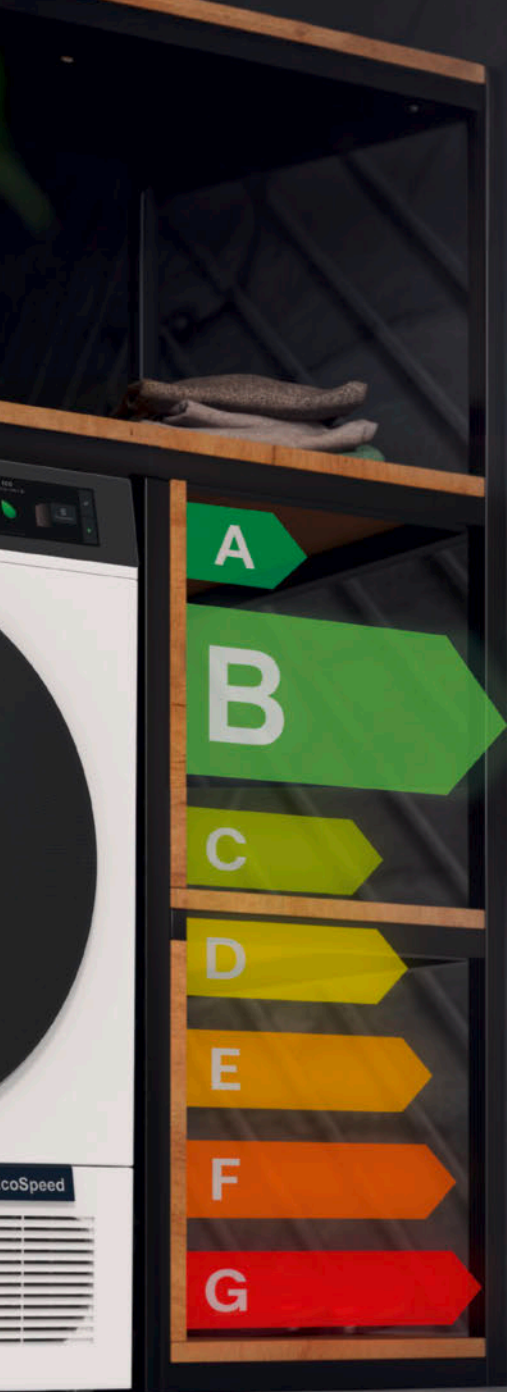

## Nueva etiqueta energética de la UE para secadoras a partir de julio de 2025

La nueva normativa pretende reducir aún más el consumo energético en Europa y contribuir así a proteger el medioambiente. Como parte de este proceso, se están revisando las clases de eficiencia energética y se está reforzando la clasificación del etiquetado.

¿Cuáles son las principales novedades?

**Nuevo programa de etiquetado:** el programa “ECO” se prescribe como el más eficiente en los modelos nuevos (anteriormente llamado “Algodón” ). Los modelos en stock recibirán la nueva etiqueta y podrán seguir llevando el programa Algodón en el panel frontal.

**Revisión de las clases de eficiencia energética:** en el futuro, la escala de eficiencia energética irá de la A a la G. La eliminación de las clases plus de eficiencia energética (por ejemplo, A++) garantizará una correcta comparación de los modelos.

**Endurecimiento de los requisitos de las clases de eficiencia de condensación:** para alcanzar la clase A, debe lograrse una eficiencia de condensación de al menos el 94 % - el 90 % era suficiente para la etiqueta anterior.

**Clase de emisiones de ruido acústico:** el ruido de funcionamiento de las secadoras se clasifica en clases de emisiones de ruido. La clase A más alta se consigue a partir de un nivel superior de  $\leq 60$  dB.

**Código QR:** el código QR puede utilizarse para obtener más información sobre la máquina a través de la base de datos de la UE (EPREL).

La nueva etiqueta estará disponible en las tiendas a partir del 01.07.2025



Consigue resultados perfectos siempre: gracias al innovador sistema de autosificación TwinDos® los detergentes integrados UltraPhase 1 y 2 se dosifican de manera totalmente automática y ahorras hasta un 30 % de detergente.

UltraPhase 1 garantiza resultados perfectos en prendas blancas y de colores brillantes. Con UltraPhase 2, el agente blanqueador se añade en el momento exacto del programa para eliminar del todo las manchas resistentes.



# TwinDos®<sup>1</sup> —

## La innovación para los mejores resultados.



El Instituto Hohenstein investigó las características del sistema de dosificación automática en 2 fases en relación con los detergentes de Miele UltraPhase 1 y UltraPhase 2. Se demostró la excelente eficiencia de lavado en lo que respecta a eliminación de manchas, cuidado de la ropa blanca, prevención del agrisamiento y dosificación precisa.



El sistema de 2 fases de Miele consigue mejores resultados que los detergentes líquidos convencionales que no contienen blanqueadores, ya que estos destruirían el resto de componentes. Miele UltraPhase 1 y 2 se almacenan y dosifican por separado, por eso el sistema TwinDos® contiene blanqueadores.



Con UltraPhase 2, el agente blanqueador se introduce en el proceso de lavado en el momento óptimo y elimina incluso las manchas más resistentes como, por ejemplo, café, té, zumo de frutas o vino tinto. Entra en [www.miele.es](http://www.miele.es) y conoce el trabajo del laboratorio químico de Miele y el poder de limpieza de UltraPhase 1 y 2 (productos — Productos de limpieza Miele).

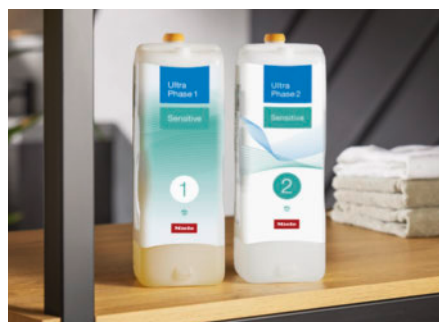

Sin colorantes ni perfumes: nuevos UltraPhase 1 y 2 Sensitive para proteger la piel sensible. Protege tu piel como merece y evita las alergias. ¿La ropa? Limpia y cuidada a la perfección, por supuesto.





Miele





La calidad de Miele en un diseño atemporal: lavadoras y secadoras que se adaptan a tu estilo de vida.

El elegante diseño de las nuevas lavadoras y secadoras de Miele marca una nueva era. El panel de cristal y la puerta con efecto espejo captan todas las miradas. El detalle textil de la tapa del zócalo no solo ayuda a abrirlo si no que, además, lo destaca. Lavadoras y secadoras que combinan diseño y funcionalidad.



#### **Pantalla táctil M Touch Pro**

Manejo intuitivo gracias al display táctil a color M Touch Pro con una pantalla más grande y una interfaz de usuario renovada. Con tan solo tocar y deslizar, podrás acceder a tus ajustes favoritos de forma rápida y sencilla, e incluso guardarlos con tu propio nombre.



#### **ComfortOpen**

Ha llegado el día en que tengas mucho que agradecerle a tu lavadora. Abre la puerta con un ligero toque. Podrás abrir la puerta, incluso con las manos ocupadas, lo que facilita la carga y descarga.

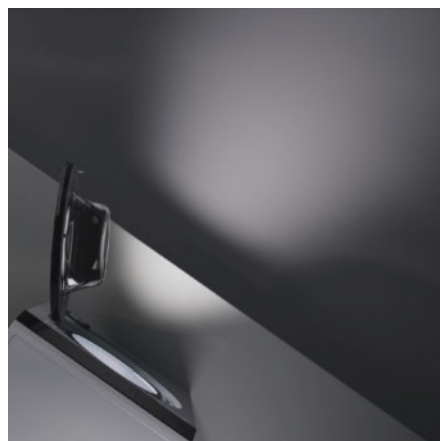

#### **MotionReact y AmbientLight**

En cuanto te acerques, MotionReact activa tu lavadora y te da la bienvenida activando el display e iluminando el tambor. AmbientLight crea un ambiente elegante al iluminar el tirador de la puerta, lo que facilita aún más la carga y descarga. También destaca la unidad TwinDos cuando es necesario sustituir el cartucho. Y en la secadora, ilumina la unidad FragranceDos para destacar la intensidad de la fragancia ajustada.



# La evolución en el lavado

Tecnologías de las nuevas Nova Edition



## **Sólo en Miele** InfinityCare tambor de panel de abeja<sup>1</sup>

Lava la ropa delicada con más cuidado que nunca: una revolución en la gama de lavado y secado. Los programas individuales, adaptados al tipo de tejido y a la cantidad de prendas, consiguen resultados perfectos.



## **Sólo en Miele** TwinDos<sup>®2</sup> con reconocimiento de cartuchos

Ahorra hasta un 40 %<sup>3</sup> de detergente gracias a la dosificación precisa para cada colada.



## **Sólo en Miele** QuickPowerWash

QuickPowerWash garantiza una limpieza ultrarápida en solo 49 minutos, con total eficiencia de lavado.



## **Sólo en Miele** SmartMatic<sup>®4</sup>

El programa automático para diferentes cargas: los ajustes correctos en todo momento.



## Higiene excelente

Higiene óptima para las prendas y la máquina: elimina más del 99,99 % de las bacterias y de los virus.<sup>5</sup>



## Sistema de vapor SteamCare

Nuestras versátiles aplicaciones de vapor reducen las arrugas, eliminan los olores o refrescan la ropa.

1 Patente pendiente: EP 4 367 313.

2 Patente EP 2 784 205

3 Comparado con la dosificación manual y basado en resultados de pruebas internas.

4 Adecuado para prendas que puedan lavarse a 30 °C y cargas de entre 1 y 4 kg.

5 Investigado científicamente por la Universidad Albstadt-Sigmaringen y distinguido con la etiqueta de Higiene Excelente del Instituto para Higiene y Virología integradora: InFuenc\_H. Se aplica a todos los modelos con TwinDos<sup>®</sup> y PowerWash en el programa Algodón 60 °C y el extra AllergoWash en combinación con Miele UltraPhase, así como en el programa Limpieza de la máquina y el uso del producto para la limpieza de la máquina IntenseClean de Miele. Los programas QuickPowerWash 60 °C y ECO 40-60 también alcanzan estándares de higiene certificados en combinación con Miele UltraPhase. Bacterias testadas, p. ej. E. coli, así como virus con envoltura (p. ej. coronavirus) y sin envoltura (p. ej. norovirus y adenovirus).

# Lavadora **Nova Edition**

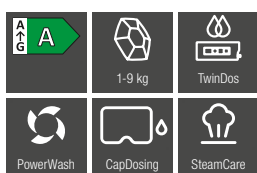
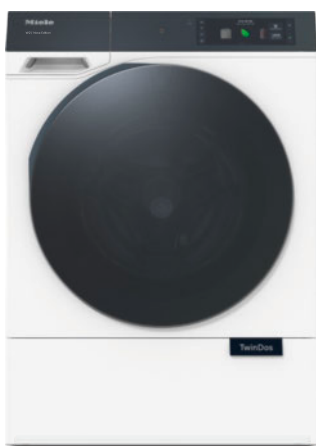

## **WQ 1000 Nova Edition**

### **Gama Premium**

- Diseño **Nova Edition**: efecto negro
- Capacidad 9 Kg de carga
- Velocidad máx. de centrifugado 1.600 rpm
- 22 programas de lavado + 9 opciones extra
- **Exclusivo tambor sin bateadores Infinity Care** para un cuidado único de la ropa
- Pantalla táctil **M Touch Pro**
- **ComfortOpen**: Apertura motorizada cuando se usa con las manos ocupadas
- **AmbientLight**: sistema de iluminación ambiente
- **Salida de agua caliente**
- Sistema de vapor SteamCare. Reduce el planchado un 50%
- Dosificación automática de detergente TwinDos
- QuickPowerWash: Limpieza rápida y eficaz en 49 minutos.
- Conectividad: WiFi con la app Miele@home
- Opción Manchas
- Cajetín de detergente autolimpiable (AutoClean)
- Sistema antifugas avanzado Waterproof
- Medidas (Al x An x Fo):  
850 x 596 x 620 mm

N.º Material: 12696590

Cód. EAN: 4002516857778

**Precio tarifa (impuestos incl.): 2.599 €**



# ¿Qué características se adaptan mejor a tus necesidades?

## Tecnologías de las lavadoras W1 Miele



### **Sólo en Miele** Dosificación automática del detergente TwinDos®<sup>1</sup>

El mejor sistema de dosificación de detergente líquido. TwinDos® dosifica la cantidad necesaria de UltraPhase 1 y 2 en el momento preciso del ciclo de lavado. Además, gracias a TwinDos®, se reduce el consumo de detergente hasta un 30 % respecto a la dosificación manual<sup>2</sup>.



### **Higiene contra virus probada**

La limpieza intensiva elimina el 99,99 %<sup>3</sup> de las bacterias y el 99,9 %<sup>4</sup> de los virus.



### **Sólo en Miele** PowerWash

Nuestra tecnología PowerWash garantiza una limpieza perfecta y, al mismo tiempo, un consumo eficiente.



### **Sólo en Miele** Testado para 20 años de vida útil<sup>5</sup>

Los motores de automóviles se testan para 3.000 horas de funcionamiento, nosotros los testamos para alcanzar hasta 10.000 horas.<sup>5</sup>



### **Sólo en Miele** CapDosing<sup>6</sup>

Nuestras Caps están disponibles con varios detergentes especiales, específicamente adaptados a tus programas.



### **Sistema de vapor SteamCare**

El programa especial de vapor reduce las arrugas, elimina los olores y refresca la ropa en un tiempo récord.

1 Patente: EP 2 784 205

2 De acuerdo con la comprobación del Öko-Institut e. V. del 06/09/2013: "Potencial de ahorro gracias a la dosificación automática TwinDos en lavadoras"

3 Científicamente analizado por la Universidad de Albstadt-Sigmaringen y certificado con la etiqueta de oro del Instituto de Higiene Integral y Virología (InFluenc\_H). Aplicable a todos los modelos con TwinDos® y PowerWash en el programa Higiene Algodón 60 °C y el extra AllergoWash.

4 La eficiencia de los programas «Sintéticos/Mezcla 40 °C» con el extra AllergoWash y «Algodón Higiene 60 °C» está testada contra Escherichia coli y Staphylococcus aureus.

5 Durante la fase de desarrollo de la serie de lavasecadoras W1, Miele ha testado varios modelos y componentes principales durante 5.000 lavados (= 5 lavados a la semana durante 50 semanas p.a.) en varios programas.

Más información: <https://www.miele.es/c/terminos-y-condiciones-generales-13.htm>

6 Patente: EP 2 365 120

# Lavadoras **XL** (hasta 10Kg)



10 años  
de garantía  
gratuita

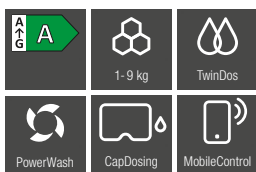

## WWR 860 WPS Gama Premium

- Diseño WhiteEdition: puerta blanca con anillo exterior cromado
- Capacidad de 9 kg de carga
- Velocidad máx. de centrifugado 1.600 rpm
- **Display táctil** de fácil manejo M Touch
- **26 programas de lavado + 9 opciones extra**
- Dosificación automática de detergente TwinDos
- QuickPowerWash: limpieza rápida y profunda en menos de 49 minutos
- Conectividad con tu móvil con Miele@home
- Función Añadir prendas
- Tecnología exclusiva: CapDosing
- **SingleWash**: rápido lavado de prendas sueltas
- Avisador acústico
- **Opción Manchas**
- Cajetín de detergente autolimpiable (AutoClean)
- Sistema antifugas avanzado Waterproof
- Medidas (Al x An x Fo):  
850 x 596 x 643 mm



5 años  
de garantía  
gratuita

125 Gala Edition

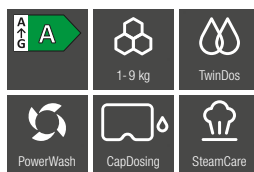

## WWI 880 Gala Edition Gama Reference 2

- Diseño **WhiteEdition**
- Capacidad 9 kg de carga
- Velocidad máx. de centrifugado **1.600 rpm**
- 23 programas de lavado + 9 opciones extra
- Dosificación automática de detergente TwinDos
- **QuickPowerWash**: limpieza rápida y profunda en 49 min.
- Sistema de **vapor SteamCare**. Reduce el planchado un 50%
- Conectividad con tu móvil con Miele@home
- Función Añadir prendas
- Tecnología exclusiva: CapDosing
- SingleWash: rápido lavado de prendas sueltas
- Avisador acústico
- Opción Manchas
- Cajetín de detergente autolimpiable (AutoClean)
- Sistema antifugas Watercontrol
- Medidas (Al x An x Fo):  
850 x 596 x 643 mm

N.º Material: 12537140  
Cód. EAN: 4002516791515  
**Precio tarifa (impuestos incl.): 1.799 €**  
**Precio recomendado: 1.599 €**

## WCI 880 Gala Edition Gama Reference 2

-200 €

N.º Material: 10998460  
Cód. EAN: 4002516073253  
**Precio tarifa (impuestos incl.): 1.999 €**

N.º Material: 12537130  
Cód. EAN: 4002516790709  
**Precio tarifa (impuestos incl.): 1.799 €**  
**Precio recomendado: 1.599 €**

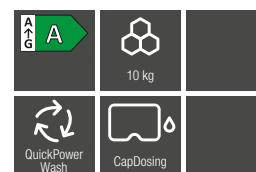

## WCK 360 Gama Reference 1

- Diseño **ChromeEdition**: puerta cromada con anillo interior negro
- Capacidad: **10 kg de carga**
- Velocidad máx. de centrifugado 1.400 rpm
- **12 programas de lavado + 4 opciones extra**
- QuickPowerWash: limpieza rápida y profunda en 49min.
- Conectividad con tu móvil con Miele@home
- Función Añadir prendas
- Tecnología exclusiva: CapDosing
- Avisador acústico
- Cajetín de detergente autolimpiable (AutoClean)
- Sistema antifugas Watercontrol
- Medidas (Al x An x Fo):  
850 x 596 x 636 mm

N.º Material: 12387570  
Cód. EAN: 4002516789161  
**Precio tarifa (impuestos incl.): 1.599 €**  
**Precio recomendado: 1.399 €**

## WWK 360 Gama Reference 1

-200 €

- Diseño **White Edition**: puerta negra con anillo exterior cromado
- Medidas (Al x An x Fo):  
850 x 596 x 643 mm

N.º Material: 12387580  
Cód. EAN: 4002516789888  
**Precio tarifa (impuestos incl.): 1.599 €**  
**Precio recomendado: 1.399 €**

# Lavadoras con **función vapor** SteamCare



6 meses de  
detergente  
gratis\*

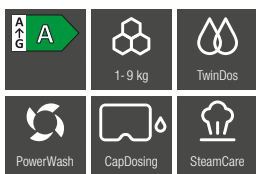

## WWG 880

### Gama Reference 1

- Diseño White Edition:
- Capacidad **9 kg de carga**
- **Ahorro superior de la eficiencia energética en un 20%**
- Velocidad máx. de centrifugado 1.400 rpm
- 12 programas de lavado + 2 opciones extra
- **QuickPowerWash:** limpieza rápida y profunda en 49min
- Sistema de vapor SteamCare. Reduce el planchado un 50%
- **Dosificación automática** de detergente TwinDos
- Conectividad: WiFi con la app Miele@home
- Función AddLoad (Añadir prendas)
- Alisar extra: facilita el proceso de planchado
- Tecnología exclusiva: CapDosing
- Cajetín de detergente autolimpiable (AutoClean)
- Sistema antifugas WaterControl
- Medidas (Al x An x Fo): 850 x 596 x 643 mm

**-200 €**

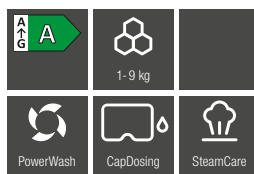

## WWD 380

### Gama Discovery 1

- Diseño **WhiteEdition:** puerta negra con anillo exterior blanco
- Capacidad 9 Kg de carga
- Ahorro superior de la eficiencia energética en un 20%
- Velocidad máx. de centrifugado 1.600 rpm
- 12 programas de lavado + 4 opciones extra
- Sistema de **vapor SteamCare.** Reduce el planchado un 50%
- QuickPowerWash: Limpieza rápida y eficaz en 49 minutos.
- Conectividad: WiFi con la app Miele@home
- Función AddLoad (Añadir prendas)
- Tecnología exclusiva: CapDosing
- Cajetín de detergente autolimpiable (AutoClean)
- Sistema antifugas Watercontrol
- Medidas (Al x An x Fo): 850 x 596 x 643 mm

**-200 €**



6 meses de  
detergente  
gratis\*

**125 Edition**

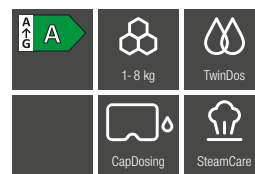

## WWB 680

### Gama Discovery 1

- Diseño **WhiteEdition:** puerta negra con anillo exterior blanco
- Capacidad 8 kg de carga
- Ahorro superior de la eficiencia energética en un 10%
- Velocidad máx. de centrifugado 1.400 rpm
- 12 programas de lavado + 2 opciones extra
- Dosificación automática de detergente TwinDos
- Sistema de **vapor SteamCare.** Reduce el planchado un 50%
- Conectividad con tu móvil con Miele@home
- Función Añadir prendas
- Tecnología exclusiva: CapDosing
- Cajetín de detergente autolimpiable (AutoClean)
- Sistema antifugas Watercontrol
- Medidas (Al x An x Fo): 850 x 596 x 643 mm

**-100 €**

N.º Material: 12486440

Cód. EAN: 4002516776468

**Precio tarifa (impuestos incl.): 1.299 €**

**Precio recomendado: 1.199 €**

## WCB 680

### Gama Discovery 1

**-100 €**

N.º Material: 12722960

Cód. EAN: 4002516865872

**Precio tarifa (impuestos incl.): 1.599 €**

**Precio recomendado: 1.399 €**

N.º Material: 12722950

Cód. EAN: 4002516865674

**Precio tarifa (impuestos incl.): 1.499 €**

**Precio recomendado: 1.299 €**

N.º Material: 12486420

Cód. EAN: 4002516776628

**Precio tarifa (impuestos incl.): 1.299 €**

**Precio recomendado: 1.199 €**

# Lavadoras (8kg)



**125 Edition**

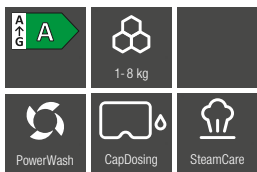

## WWB 380

### Gama Discovery 1

- Diseño **WhiteEdition**: puerta negra con anillo exterior blanco
- **Capacidad 8 kg de carga**
- **Ahorro superior de la eficiencia energética en un 20%**
- Velocidad máx. de centrifugado 1.400 rpm
- 12 programas de lavado + 5 opciones extra
- **QuickPowerWash**: limpieza rápida y profunda en 49 min.
- Sistema de **vapor SteamCare**. Reduce el planchado un 50%
- Conectividad con tu móvil con Miele@home
- Función Añadir prendas
- Tecnología exclusiva: CapDosing
- Cajetín de detergente autolimpiable (AutoClean)
- Sistema antifugas WaterControl
- Medidas (Al x An x Fo): 850 x 596 x 636 mm

N.º Material: 12486430

Cód. EAN: 4002516776451

**Precio tarifa (impuestos incl.): 1.299 €**

**Precio recomendado: 1.199 €**

**-100 €**

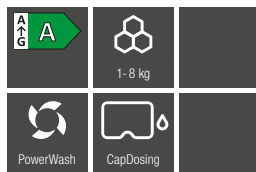

## WWB 360

### Gama Discovery 1

- Diseño White Edition: puerta negra con anillo exterior blanco
- **Capacidad 8 kg de carga**
- Panel Direct Sensor
- **Ahorro superior de la eficiencia energética en un 20%**
- Velocidad máx. de centrifugado 1.400 rpm
- 12 programas de lavado + 4 opciones extra
- **QuickPowerWash**: limpieza rápida y profunda en 49 min
- Conectividad con tu móvil con Miele@home
- Función AddLoad (Añadir prendas)
- Alisar extra: facilita el proceso de planchado
- Preselección de inicio de hasta 24h
- Tecnología exclusiva: CapDosing
- Cajetín de detergente autolimpiable (AutoClean)
- Sistema antifugas WaterControl
- Medidas (Al x An x Fo): 850 x 596 x 643 mm

**-100 €**

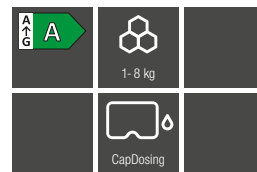

## WWA 120

### Gama Discovery 1

- Diseño White Edition: puerta negra con anillo exterior blanco
- **Capacidad 8 kg de carga**
- Panel EasyControl
- **Ahorro superior de la eficiencia energética en un 10%**
- Velocidad máx. de centrifugado 1.400 rpm
- 12 programas de lavado + 3 opciones extra
- Función AddLoad (Añadir prendas)
- Alisar extra: facilita el proceso de planchado
- Preselección de inicio de hasta 24h
- Tecnología exclusiva: CapDosing
- Cajetín de detergente autolimpiable (AutoClean)
- Sistema antifugas WaterControl
- Medidas (Al x An x Fo): 850 x 596 x 643 mm

## WCB 380

### Gama Discovery 1

Diseño **ChromeEdition**: puerta blanca con anillo interior negro

N.º Material: 12486410

Cód. EAN: 4002516776062

**Precio tarifa (impuestos incl.): 1.299 €**

**Precio recomendado: 1.199 €**

**-100 €**

N.º Material: 12722940

Cód. EAN: 4002516865773

**Precio tarifa (impuestos incl.): 1.199 €**

**Precio recomendado: 1.099 €**

N.º Material: 12722930

Cód. EAN: 4002516865766

**Precio tarifa (impuestos incl.): 999 €**

\* Por la compra de una lavadora o lavasecadora TwinDos entre el 01.04.2025 y el 30.09.2025, Miele te regala 3 cartuchos UltraPhase 1 y 2 cartuchos UltraPhase 2 valorados en 79,99€. De serie se entrega 1 cartucho UltraPhase 1 y otro UltraPhase 2. El cupón es redimible en [www.miele.es](http://www.miele.es)



# Lavadoras Excellence



6 meses de  
detergente  
gratis\*

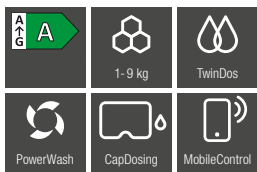

## WEI 865

### Gama Reference 2

- Diseño Excellence **ChromeEdition**: puerta cromada con anillo interior negro
- Capacidad **9 kg de carga**
- Velocidad máx. de centrifugado **1.600 rpm**
- **22 programas** de lavado + 9 opciones extra
- Dosificación automática de detergente TwinDos
- QuickPowerWash: limpieza rápida y profunda en 49 min.
- Conectividad con tu móvil con Miele@home
- Función Añadir prendas
- Tecnología exclusiva: CapDosing
- **SingleWash**: rápido lavado de prendas sueltas
- Avisador acústico
- Opción Manchas
- Cajetín de detergente autolimpiable (AutoClean)
- Sistema antifugas Watercontrol
- Medidas (Al x An x Fo): 850 x 596 x 636 mm

**-200 €**



6 meses de  
detergente  
gratis\*

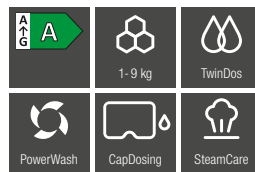

## WEG 885

### Gama Reference 1

- Diseño Excellence ChromeEdition: puerta blanco loto con aro cromado
- **Ahorra aún más energía con A-20%**
- Capacidad de carga de hasta 8 kg
- Velocidad máxima de centrifugado de 1.400 rpm
- 11 programas de lavado y 3 opciones extra
- Sistema de **vapor SteamCare**. Reduce el planchado un 50%
- Dosificación automática de detergente TwinDos
- Conectividad con tu móvil con Miele@home
- QuickPowerWash: limpieza rápida y profunda en 49 minutos
- Función AddLoad (Añadir prendas)
- Tecnología exclusiva: CapDosing
- SingleWash: rápido lavado de prendas sueltas
- Avisador acústico
- Opción Manchas
- Cajetín de detergente autolimpiable (AutoClean)
- Sistema antifugas Watercontrol
- Medidas (Al x An x Fo): 850 x 596 x 643 mm

**-200 €**



## WEB 365

### Gama Discovery 1

- Diseño Excellence ChromeEdition: puerta blanco loto con aro cromado
- **Ahorra aún más energía con A-20%**
- Capacidad de carga de hasta 8 kg
- Velocidad máxima de centrifugado de 1.400 rpm
- 11 programas de lavado y 6 opciones extra
- Conectividad con tu móvil con Miele@home
- QuickPowerWash: limpieza rápida y profunda en 49 minutos
- Función AddLoad (Añadir prendas)
- Tecnología exclusiva: CapDosing
- SingleWash: rápido lavado de prendas sueltas
- **Avisador acústico**
- Opción Manchas
- Cajetín de detergente autolimpiable (AutoClean)
- Sistema antifugas Watercontrol
- Medidas (Al x An x Fo): 850 x 596 x 643 mm

**-100 €**

N.º Material: 11542000

Cód. EAN: 4002516349310

**Precio tarifa (impuestos incl.): 1.799 €**

**Precio recomendado: 1.599 €**

N.º Material: 12723000

Cód. EAN: 4002516865889

**Precio tarifa (impuestos incl.): 1.599 €**

**Precio recomendado: 1.399 €**

N.º Material: 12722980

Cód. EAN: 4002516874317

**Precio tarifa (impuestos incl.): 1.199 €**

**Precio recomendado: 1.099 €**

\* Por la compra de una lavadora TwinDos entre el 01.04.2025 y el 30.09.2025, Miele te regala 3 cartuchos UltraPhase 1 y 2 cartuchos UltraPhase 2. De serie se entrega 1 cartucho UltraPhase 1 y otro UltraPhase 2. El cupón es redimible en [www.miele.es](http://www.miele.es)



# ¿Qué características se adaptan mejor a tus necesidades?

## Tecnologías de las secadoras Miele



**Sólo en Miele QuickPowerDry**  
El programa QuickPowerDry te ahorra un tiempo valioso y seca 4 kg de ropa en solo 49 minutos<sup>1</sup> sin comprometer su cuidado. Gracias al módulo PowerDry la Nova Edition alcanza la temperatura correcta un 50 % más rápido y acorta significativamente la duración del programa.



**WoolDry**  
Seca tus prendas de lana con rapidez y delicadeza, manténlas esponjosas y con su forma intacta.



**Sistema de vapor SteamCare**  
Refresca y alisa sin esfuerzo con vapor.



**Extra DryCare 40**  
Aprovecha las nuevas posibilidades de DryCare 40 y seca todos los tejidos lavables a 40 °C.<sup>2</sup>



**Grado de secado HygieneDry**  
HygieneDry elimina de forma probada más de un 99,99 % de las bacterias probadas y un 99,9 % de virus.<sup>3</sup>



**Sólo en Miele Tecnología EcoDry**  
La tecnología EcoDry garantiza un consumo energético bajo a largo plazo y programas de secado cortos.

<sup>1</sup> La duración del programa puede variar en función de la carga. Tiempo medido para 4 kg de textiles Sintéticos/Mezcla de algodón con un 30 % de humedad residual.

<sup>2</sup> No es apto para prendas de lana y seda.

<sup>3</sup> Científicamente analizado por la Universidad de Albstadt-Sigmaringen y certificado con la etiqueta de plata del Instituto de Higiene Integral y Virología, InFluenc\_H. Probado en el programa de algodón con el grado de secado HygieneDry. Bacterias testadas, p. ej. E. coli, así como virus envueltos (p. ej. coronavirus) y no envueltos (p. ej. norovirus y adenovirus) a excepción de hepatitis B.

# Secadora **Nova Edition**

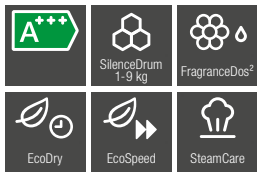
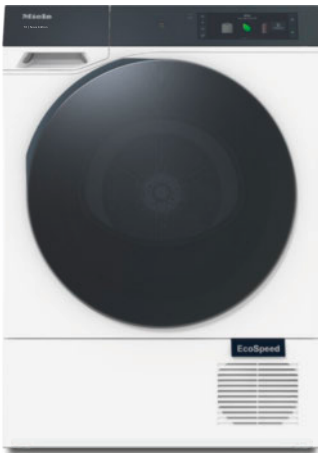

## **TQ 1000 Nova Edition**

### **Gama Premium**

- Diseño **Nova Edition**
- Capacidad de carga de hasta 9 kg
- **Ahorro superior de la eficiencia energética en un 10%**
- 22 programas de secado y **7 opciones extra** como DryCare 40 que permite secar todas las prendas lavadas a 40 °C sin separarlas
- **Display táctil M Touch Pro**
- ComfortOpen: Apertura motorizada cuando se usa con las manos ocupadas
- AmbientLight: sistema de iluminación ambiente
- Silenciosa: 62dB
- PerfectDry: Secado de precisión para todos los tejidos
- Función AddLoad (Añadir prendas)
- FragranceDos<sup>2</sup>: elige el aroma de tu ropa entre dos fragancias distintas
- SteamCare: secado perfecto con menos arrugas
- Conectividad con tu móvil con **Miele@home**
- **ComfortOpen:** Apertura motorizada cuando se usa con las manos ocupadas
- **AmbientLight:** sistema de iluminación ambiente
- Secadora y lavadora integradas inteligentemente con **Wash2Dry**
- Preselección de inicio de hasta 24h
- Medidas (Al x An x Fo): 850 x 596 x 643 mm

N.º material: 12696610

Cód. EAN: 4002516860280

**Precio tarifa (impuestos incl.): 2.699 €**



# ¿Qué características se adaptan mejor a tus necesidades?

## Tecnologías de las secadoras Miele

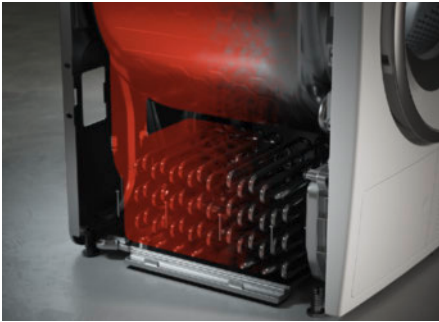

**Sólo en Miele** **Tecnología EcoDry**  
La tecnología EcoDry de Miele garantiza consumos energéticos bajos y tiempos de secado cortos a largo plazo. Gracias a la combinación del sistema de filtros patentado<sup>1</sup> de Miele y al intercambiador de calor sin mantenimiento, las pelusas no se acumulan en el intercambiador y no afectan al funcionamiento con el paso del tiempo.



**Sólo en Miele** **FragranceDos<sup>2</sup>**  
El sistema de fragancia de Miele perfuma tus prendas de forma automática.



**Extra DryCare 40**  
Aprovecha las nuevas posibilidades de DryCare 40 y seca todos los tejidos lavables a 40 °C.<sup>3</sup>



**Sistema de vapor SteamCare**  
Alisar y refrescar los tejidos fácilmente con vapor reduciendo el tiempo de planchado y un resultado más fresco.



**Eficiencia energética**  
La primera de la clase: la mejor eficiencia energética, excelentes resultados de secado y programas cortos.

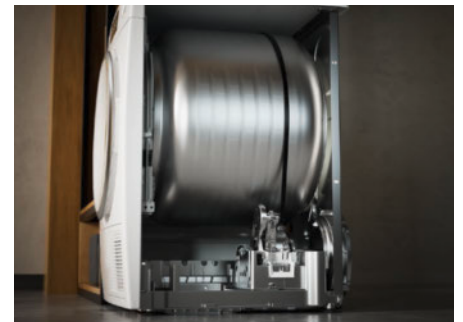

**Sólo en Miele** **Testado para 20 años de vida útil<sup>4</sup>**  
Los motores de automóviles se testan para 3.000 horas de funcionamiento, nosotros los testamos para alcanzar hasta 7.500 horas<sup>4</sup>

1 Patente: EP 2 107 155

2 Patente: EP 2 431 516

3 No es apto para prendas de lana y seda.

4 Durante la fase de desarrollo de la serie de secadoras T1, Miele ha testado varios modelos y componentes principales durante 5.000 secados (= 5 secados a la semana durante 50 semanas p.a.) en varios programas.

Más información: <https://www.miele.es/c/terminos-y-condiciones-generales-13.htm>

# Secadoras de bomba de calor (9kg)

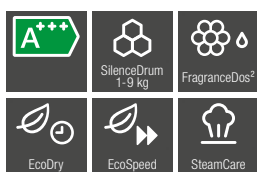

## TWR 780

### Gama Premium

- Diseño WhiteEdition
- Capacidad de carga de hasta 9 kg
- Ahorro superior de la eficiencia energética en un 10%
- 22 programas de secado y **8 opciones extra** como DryCare 40, que permite secar todas las prendas lavadas a 40 °C sin separarlas, DryFresh, para reducir los olores eficazmente con vapor y PowerFresh
- Display táctil de fácil manejo M Touch
- Silenciosa: 62 dB
- Función AddLoad (Añadir prendas)
- FragranceDos²: elige el aroma de tu ropa entre dos fragancias distintas
- Secado de precisión para todos los tejidos: PerfectDry
- SteamCare: secado perfecto con menos arrugas
- Avisador acústico
- Conectividad con tu móvil con **Miele@home**
- Secadora y lavadora integradas inteligentemente con **Wash2Dry**
- EcoFeedback: visualiza el gasto energético y el estado del filtro de pelusas
- Preselección de inicio de hasta 24h
- Medidas (Al x An x Fo): 850 x 596 x 643 mm
- Incluye kit de evacuación de agua condensada: manguera de desagüe y accesorios

N.º material: 11845120  
Cód. EAN: 4002516485087  
**Precio tarifa (impuestos incl.): 2.499 €**

Miele te regala una fragancia de tu preferencia, regalo valorado en 12,99 €

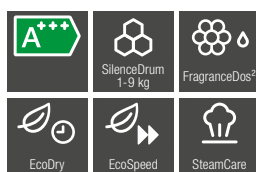

## TWL 780

### Gama Reference 2

- Diseño **WhiteEdition**
- Capacidad de carga de hasta 9 kg
- 12 programas de secado y **6 opciones extra** como DryCare 40, que permite secar todas las prendas lavadas a 40 °C sin separarlas, DryFresh, para reducir los olores eficazmente con vapor (ideal con nuestro envase de fragancia DryFresh) y PowerFresh
- Silenciosa: 64 dB
- Función AddLoad (Añadir prendas)
- FragranceDos²: elige el aroma de tu ropa entre dos fragancias
- Secado de precisión para todos los tejidos: PerfectDry
- Conectividad con tu móvil con Miele@home
- Avisador acústico
- Función EcoFeedback: visualiza el gasto energético y el estado del filtro de pelusas
- Secadora y lavadora integradas inteligentemente con **Wash2Dry**
- Preselección de inicio de hasta 24h
- Medidas (Al x An x Fo): 850 x 596 x 643 mm
- Incluye Kit de evacuación de agua condensada: manguera de desagüe y accesorios

N.º material: 11845110  
Cód. EAN: 4002516484646  
**Precio tarifa (impuestos incl.): 1.899 €**  
**Precio recomendado: 1.699 €**

## TCL 780

### Gama Reference 2

- Diseño **WhiteEdition**
- Capacidad de carga de hasta 9 kg
- 12 programas de secado y **6 opciones extra** como DryCare 40, que permite secar todas las prendas lavadas a 40 °C sin separarlas, DryFresh, para reducir los olores eficazmente con vapor (ideal con nuestro envase de fragancia DryFresh) y PowerFresh
- Silenciosa: 64 dB
- Función AddLoad (Añadir prendas)
- FragranceDos²: elige el aroma de tu ropa entre dos fragancias
- Secado de precisión para todos los tejidos: PerfectDry
- Conectividad con tu móvil con Miele@home
- Avisador acústico
- Función EcoFeedback: visualiza el gasto energético y el estado del filtro de pelusas
- Secadora y lavadora integradas inteligentemente con **Wash2Dry**
- Preselección de inicio de hasta 24h
- Medidas (Al x An x Fo): 850 x 596 x 643 mm
- Incluye Kit de evacuación de agua condensada: manguera de desagüe y accesorios

N.º material: 11845080  
Cód. EAN: 4002516478850  
**Precio tarifa (impuestos incl.): 1.899 €**  
**Precio recomendado: 1.699 €**

**-200 €**

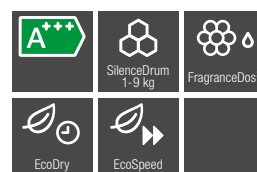

## TWH 780

### Gama Reference 1

- Diseño WhiteEdition
- Capacidad de carga de hasta 9 kg
- 12 programas de secado y 1 opción extra
- Silenciosa: **64dB**
- Secado aún más rápido con EcoSpeed
- PerfectDry: Secado de precisión para todos los tejidos
- Función AddLoad (Añadir prendas)
- FragranceDos²: elige el aroma de tu ropa entre dos fragancias distintas
- Conectividad con tu móvil con Miele@home
- Secadora y lavadora integradas inteligentemente con **Wash2Dry**
- Preselección de inicio de hasta 24h
- Medidas (Al x An x Fo): 850 x 596 x 643 mm
- Incluye Kit de evacuación de agua condensada: manguera de desagüe y accesorios

N.º material: 12724030  
Cód. EAN: 4002516868774  
**Precio tarifa (impuestos incl.): 1.599 €**  
**Precio recomendado: 1.399 €**

**-200 €**

**-200 €**

# Secadoras de bomba de calor

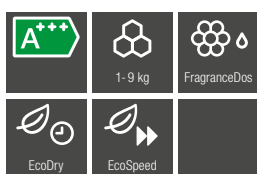

## TWD 640

### Gama Discovery 1

- Diseño WhiteEdition
- Capacidad de carga de hasta 9 kg
- 12 programas de secado y 1 opción extra
- Silenciosa: 66dB
- PerfectDry: Secado de precisión para todos los tejidos
- Función AddLoad (Añadir prendas)
- FragranceDos: soporte especial para envase con fragancia
- Conectividad con tu móvil con Miele@home
- Secadora y lavadora integradas inteligentemente con Wash2Dry
- Preselección de inicio de hasta 24h
- Medidas (Al x An x Fo): 850 x 596 x 643 mm
- Incluye Kit de evacuación de agua condensada: manguera de desagüe y accesorios

**-100 €**

N.º material: 12724020  
Cód. EAN: 4002516867968

**Precio tarifa (impuestos incl.): 1.399 €**

**Precio recomendado: 1.299 €**

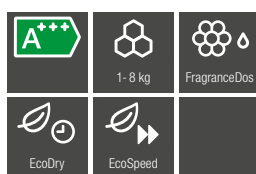

## TWC 640

### Gama Discovery 1

- Diseño WhiteEdition
- Capacidad de carga de hasta 8Kg
- 12 programas de secado y 1 opción extra
- Silenciosa: 66 dB
- Secado aún más rápido con EcoSpeed
- PerfectDry: Secado de precisión para todos los tejidos
- Función AddLoad (Añadir prendas)
- FragranceDos: soporte especial para envase con fragancia
- Conectividad con tu móvil con Miele@home
- Secadora y lavadora integradas inteligentemente con Wash2Dry
- Preselección de inicio de hasta 24h
- Medidas (Al x An x Fo): 850 x 596 x 643 mm
- Incluye Kit de evacuación de agua condensada: manguera de desagüe y accesorios

**-100 €**

N.º material: 12724010  
Cód. EAN: 4002516867616

**Precio tarifa (impuestos incl.): 1.299 €**

**Precio recomendado: 1.199 €**

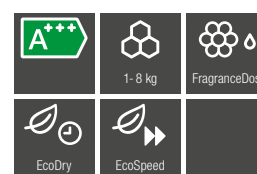

## TCC 560

### Gama Discovery 1

- Diseño **ChromeEdition**
- Capacidad de carga de hasta 8kg
- 12 programas de secado y 1 opción extra
- Silenciosa: 66 dB
- Secado aún más rápido con EcoSpeed
- Función AddLoad (Añadir prendas)
- FragranceDos: Soporte especial para envase con fragancia
- Secado de precisión para todos los tejidos: PerfectDry
- Conectividad con tu móvil con Miele@home
- Secadoras y lavadoras integradas inteligentemente con **Wash2Dry**
- Preselección de inicio de hasta 24h
- Medidas (Al x An x Fo): 850 x 596 x 640 mm
- Incluye Kit de evacuación de agua condensada: manguera de desagüe y accesorios

N.º material: 11844950

Cód. EAN: 4002516473046

**Precio tarifa (impuestos incl.): 1.099 €**

## TWA 520

### Gama Discovery 1

N.º material: 12724000  
Cód. EAN: 4002516868637

**Precio tarifa (impuestos incl.): 1.099 €**

# Secadoras Excellence

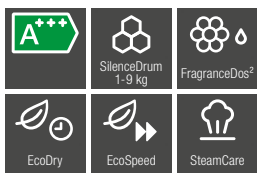

## TEL 785

### Gama Reference 2

**-200 €**

- Diseño Excellence ChromeEdition
- Capacidad de carga de hasta 9 kg
- 12 programas de secado y **6 opciones extra** como DryCare 40, que permite secar todas las prendas lavadas a 40 °C sin separarlas, DryFresh, para reducir los olores eficazmente con **vapor** (ideal con nuestro envase de fragancia DryFresh) y PowerFresh
- Silenciosa: 64 dB
- Secado aún más rápido con EcoSpeed
- Función AddLoad (Añadir prendas)
- FragranceDos²: elige el aroma de tu ropa entre dos fragancias
- Secado de precisión para todos los tejidos: PerfectDry
- Conectividad con tu móvil con Miele@home
- Avisador acústico
- Función EcoFeedback: visualiza el gasto energético y el estado del filtro de pelusas
- Secadora y lavadora integradas inteligentemente con **Wash2Dry**
- Preselección de inicio de hasta 24h
- Medidas (Al x An x Fo): 850 x 596 x 636 mm
- Incluye Kit de evacuación de agua condensada: manguera de desagüe y accesorios

N.º material: 11845100

Cód. EAN: 4002516480785

**PVP tarifa (impuestos incl.): 1.899 €**

**Precio promoción: 1.699 €**

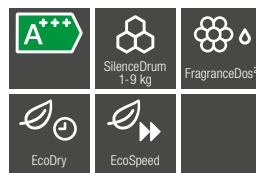

## TEH 785

### Gama Reference 1

**-200 €**

- Diseño Excellence ChromeEdition
- Capacidad de carga de hasta 9 kg
- 10 programas de secado y 3 opciones extra como DryCare 40, que permite secar todas las prendas lavadas a 40 °C sin separarlas
- Silenciosa: 64dB
- Secado aún más rápido con EcoSpeed
- Función AddLoad (Añadir prendas)
- FragranceDos²: elige el aroma de tu ropa entre dos fragancias distintas
- PerfectDry: Secado de precisión para todos los tejidos
- Conectividad con tu móvil con Miele@home
- Avisador Acústico
- Secadora y lavadora integradas inteligentemente con Wash2Dry
- Preselección de inicio de hasta 24h
- Medidas (An x Al x Fo): 850 x 596 x 636 mm
- Incluye Kit de evacuación de agua condensada: manguera de desagüe y accesorios

N.º material: 12724050

Cód. EAN: 4002516869337

**PVP tarifa (impuestos incl.): 1.599 €**

**Precio promoción: 1.399 €**

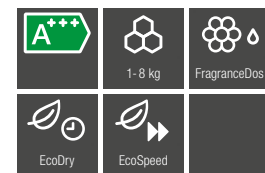

## TEC 645

### Gama Discovery 1

**-100 €**

- Diseño Excellence ChromeEdition
- Capacidad de carga de hasta 8 kg
- 10 programas de secado y 3 opciones extra
- Silenciosa: 66dB
- Secado aún más rápido con EcoSpeed
- Función AddLoad (Añadir prendas)
- FragranceDos: soporte especial para envase con fragancia
- PerfectDry: Secado de precisión para todos los tejidos
- Conectividad con tu móvil con Miele@home
- Secadora y lavadora integradas inteligentemente con Wash2Dry
- Preselección de inicio de hasta 24h
- Medidas (An x Al x Fo): 850 x 596 x 636 mm
- Incluye Kit de evacuación de agua condensada: manguera de desagüe y accesorios

N.º material: 12724040

Cód. EAN: 4002516869207

**Precio tarifa (impuestos incl.): 1.399 €**

**Precio promoción: 1.299 €**



# Conectividad con Miele@home\*

## Características destacadas de Miele@home

Conexión inteligente: con nuestro innovador sistema Miele@home, aprovecha al máximo el potencial de tus aparatos Miele y optimiza tu día a día. Es posible conectar en red todos los electrodomésticos inteligentes Miele de forma cómoda y segura. El manejo es fácil, ya sea con la Miele App, mediante control por voz o mediante la integración en soluciones Smart Home existentes. La conexión se realiza mediante el router WiFi local y la nube de Miele.



### Miele App\*\*

Tu compañera perfecta: con la Miele App siempre tendrás bajo control tus electrodomésticos Miele. Por ejemplo, ¿te gustaría seguir el proceso de cocción en el horno o saber si el programa de lavado ha terminado? La App te proporciona la información necesaria y te permite un manejo cómodo y rápido. Además, te ofrece información y servicios adicionales para tus aparatos Miele, p. ej., BaristaAssistant o recetas. ¡Descarga la App ahora!



### Voice Control\*\*\*

Conecta en red tus electrodomésticos inteligentes de Miele y manéjalos de forma cómoda con la voz. El inicio de programa, los ajustes o las consultas de estado se realizan de forma cómoda. También puedes utilizar una gran variedad de servicios diferentes. Y lo mejor de todo es que también puedes controlar tus electrodomésticos con la voz a través de Alexa de Amazon o Assistant de Google. Disfruta de tu día a día y descubre las nuevas posibilidades.



### Integración de Smart Home

Una Smart Home te facilita el día a día y te ofrece un confort a medida. Las persianas, la calefacción y los electrodomésticos se comunican entre sí y cada vez con más frecuencia se controlan a través de una app o por comando de voz. También hay muchos aparatos de Miele que se pueden interconectar en red. Podrás integrarlos de forma rápida y sencilla en tu aplicación asociada Smart Home gracias a la práctica interfaz Miele Cloud. Así disfrutarás de la eficiencia y el confort de una interconexión domótica completa.

# Conectividad con Miele@home\*

Principales características de la Miele App\*\*

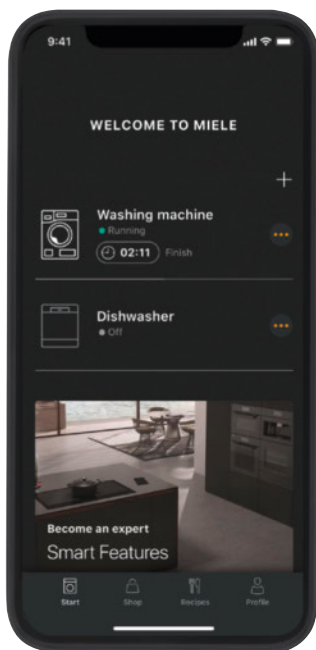

## Panel de control

Siempre con la versión más reciente: en el panel de control verás el estado de todos tus electrodomésticos Miele interconectados

## MobileControl

Con MobileControl, puedes controlar tus aparatos a través de la App, estés donde estés.

## RemoteUpdate

Las actualizaciones de software disponibles se transfieren al aparato correspondiente y se instalan sin la necesidad de que intervenga un técnico del Servicio Post-venta.

## Tienda online a través de la App

Haz tu pedido de detergentes y accesorios cómodamente a través de la App.

## Panel de control del consumo

La transparencia en la presentación del consumo de electricidad y agua ahorra costes y recursos.

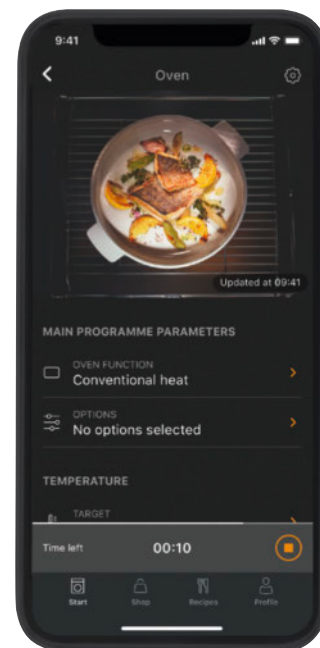

Visita nuestra página web para conocer más ventajas de la Miele App:  
[miele.es/app](http://miele.es/app)



Miele@home es una promoción digital independiente de Miele & Cie. KG. Todas las aplicaciones inteligentes son posibles gracias al sistema Miele@home. El número de funciones puede variar dependiendo del modelo y del país.



\* Oferta digital adicional de Miele & Cie. KG. Todas las aplicaciones inteligentes son posibles gracias al sistema Miele@home. La funcionalidad puede variar según el modelo y el país. Para saber más sobre los requisitos del sistema para la conexión de electrodomésticos Miele, consulte [miele.com/systemrequirements](http://miele.com/systemrequirements).

\*\* Disponible para dispositivos móviles. En la App Store encontrarás toda la información sobre los requisitos mínimos.

\*\*\* El control por voz utiliza el servicio de Google LLC y Amazon Alexa y depende de su disponibilidad. La funcionalidad puede variar según el país. Google, Google Home y Google Nest Mini son marcas de Google LLC. Para Google Nest Mini son necesarias WiFi, una conexión a internet, una clavija próxima, una cuenta de Google y un dispositivo móvil compatible. Para más información sobre los requisitos mínimos del sistema, ir a [g.co/home/req](http://g.co/home/req).

# ¿Qué características se adaptan mejor a tus necesidades?

Tecnologías de las lavasecadoras Miele



**Sólo en Miele** **TwinDos®<sup>1</sup>**  
El mejor sistema de dosificación de detergente líquido. TwinDos® dosifica la cantidad necesaria de UltraPhase 1 y 2 en el momento preciso del ciclo de lavado. Además, gracias a TwinDos®, se reduce el consumo de detergente hasta un 30 % respecto a la dosificación manual.<sup>2</sup>



**Sólo en Miele** **CapDosing<sup>3</sup>**  
Óptima dosificación de detergentes especiales, suavizante y aditivos gracias a CapDosing.



**Sólo en Miele** **PowerWash**  
Limpieza, rapidez y eficiencia energética especialmente con cargas pequeñas.



**Sólo en Miele** **Testado para 20 años de vida útil<sup>4</sup>**  
Los motores de automóviles se testan para 3.000 horas de funcionamiento, nosotros los testamos para alcanzar hasta 10.000 horas.<sup>3</sup>



**Higiene contra virus probada**  
La limpieza intensiva elimina el 99,99 %<sup>5</sup> de las bacterias y el 99,9 %<sup>6</sup> de los virus.



**Sistema de vapor SteamCare**  
Máxima versatilidad: con SteamCare podrás airear y alisar tu prenda favorita con facilidad.

\*\*\* Base de cálculo: 5 lavados/semana durante 28 semanas

1 Patente: EP 2 784 205

2 De acuerdo con la comprobación del Öko-Institut e. V. del 06/09/2013: "Potencial de ahorro gracias a la dosificación automática TwinDos en lavadoras"

3 Patente: EP 2 365 120

4 Durante la fase de desarrollo de la serie de lavasecadoras WT1, Miele ha testado varios modelos y componentes principales durante 5.000 lavados y 4.000 secados (= 5 lavados y 4 secados a la semana durante 50 semanas p.a.) en varios programas.

Más información: <https://www.miele.es/c/terminos-y-condiciones-generales-13.htm>

5 La eficiencia de los programas «Sintéticos/Mezcla 40 °C» con el extra AllergoWash y «Algodón Higiene 60 °C» está testada contra Escherichia coli y Staphylococcus aureus.

6 Científicamente analizado por la Universidad de Albstadt-Sigmaringen y certificado con la etiqueta de oro del Instituto de Higiene Integral y Virología (InFluenc\_H). Aplicable a todos los modelos con TwinDos® y PowerWash en el programa Higiene Algodón 60 °C y el extra AllergoWash.

# Lavasecadoras



6 meses de  
detergente  
gratis\*

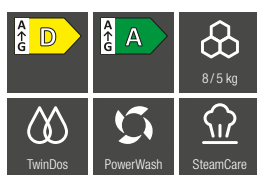

## WTR 860

### Gama Premium

- Capacidad de 8 kg de carga lavado y 5 kg secado
- **Eficiencia solo lavado A**
- Velocidad máx. de centrifugado 1.600 rpm
- **23 programas lavado** + 7 opciones extra
- **21 programas de secado** + 2 opciones extra
- QuickPower: prendas perfectamente limpias y secas en tiempo récord
- **Dosificación automática** de detergente TwinDos
- Conectividad con tu móvil con Miele@home
- Tecnología exclusiva: CapDosing
- Opción Manchas
- Cajetín de detergente autolimpiable (Autoclean)
- Sistema antifugas avanzado Waterproof-Metal
- Sistema de **vapor SteamCare**. Reduce el planchado un 50%
- Medidas (Al x An x Fo): 850 x 596 x 637 mm

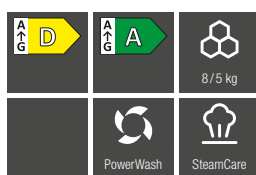

## WTI 360

### Gama Reference 2

- Capacidad de 8 kg de carga lavado y 5 kg secado
- **Eficiencia solo lavado A**
- Velocidad máx. de centrifugado 1.600 rpm
- 19 programas de lavado + 7 opciones extra
- 17 programas secado + 3 opciones extra
- **QuickPower**: prendas perfectamente limpias y secas en tiempo récord
- Conectividad con tu móvil con Miele@home
- Tecnología exclusiva: CapDosing
- Avisador acústico
- Cajetín de detergente autolimpiable (Autoclean)
- Sistema antifugas avanzado Waterproof-Metal
- Sistema de **vapor SteamCare**. Reduce el planchado un 50%
- Medidas (Al x An x Fo): 850 x 596 x 637 mm

**-200 €**

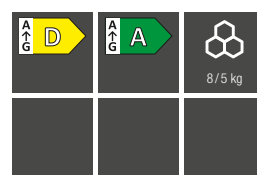

## WTD 160

### Gama Discovery 1

- Capacidad de 8 kg de carga lavado y 5 kg secado
- **Eficiencia solo lavado A**
- Velocidad máx. de centrifugado 1.500 rpm
- 11 programas de lavado + 2 opciones extra
- 10 programas de secado + 1 opción extra
- Conectividad con tu móvil con Miele@home
- Cajetín de detergente autolimpiable (Autoclean)
- Medidas (Al x An x Fo): 850 x 596 x 637 mm

**-100 €**

N.º Material: 11587920  
Cód. EAN: 4002516365044  
**Precio tarifa (impuestos incl.): 2.299 €**

N.º Material: 11587930  
Cód. EAN: 4002516365396  
**Precio tarifa (impuestos incl.): 2.199 €**  
**Precio recomendado: 1.999 €**

N.º Material: 11587950  
Cód. EAN: 4002516365440  
**Precio tarifa (impuestos incl.): 1.899 €**  
**Precio recomendado: 1.799 €**

**Calidad Made in Germany. Modelos sometidos a test de durabilidad de 20 años**

\* Por la compra de una lavadora TwinDos entre el 01.04.2025 y el 30.09.2025, Miele te regala 3 cartuchos UltraPhase 1 y 2 cartuchos UltraPhase 2.

\* Las imágenes de producto presentes en esta página son imágenes de referencia y no vinculantes en cuanto a idioma. De serie se entrega 1 cartucho UltraPhase 1 y otro UltraPhase 2. El cupón es redimible en [www.miele.es](http://www.miele.es)



# ¿Qué características se adaptan mejor a tus necesidades?

Tecnologías del sistema de planchado a vapor FashionMaster de Miele

## **Sólo en Miele** Suela con estructura de panal de abeja<sup>1</sup>

En las lavadoras y secadoras de Miele, el tambor patentado con estructura de panal de abeja se encarga de proteger al máximo las prendas. Este mismo principio está presente también en el FashionMaster de Miele. La base con superficie de panal de abeja de la suela logra los mejores resultados de planchado y un óptimo cuidado de las prendas. A diferencia de las planchas tradicionales, gracias a la superficie de panal de abeja, el vapor se distribuye de forma rápida y homogénea por la base de la plancha. La película de vapor así creada permite que la plancha se deslice por la ropa con delicadeza y con total efectividad de planchado.



## **Mesa de planchado activa**

Resultados óptimos: las funciones de hinchado y extracción garantizan una aplicación óptima del vapor y un posicionamiento correcto de las prendas.



## **Vapor**

Más que aire caliente: los 4 bares de presión y los 100 g/min de vapor constante garantizan un resultado de planchado de calidad profesional.



## **Sólo en Miele** Sistema 1-2-Lift

Dos asas, esfuerzo cero. Listo para empezar en segundos gracias al sistema patentado<sup>2</sup> 1-2 lift.



## **Sello de higiene FashionMaster!**

Limpieza higiénica en 5 segundos: El vapor puntual elimina hasta el 99,99 %<sup>3</sup> de virus.



## **Tobera de vapor**

Siempre perfectas: las prendas con caída (vestidos, chaquetas o cortinas) se alisan y se refrescan.

<sup>1</sup> Patente: EP 2 233 632

<sup>2</sup> Patente: EP 2 169 108

<sup>3</sup> Excepto el virus de la hepatitis B con la plancha (nivel 3) en tejidos de una sola capa o la tobera de vapor (en caso de estar disponible). Científicamente analizado por la Universidad de Albstadt-Sigmaringen y certificado con la etiqueta de plata del Instituto de Higiene Integral y Virología – InFluenc\_H. Ir al siguiente enlace para ver la descripción detallada de los métodos: Link:

# Centro de planchado FashionMaster



## B 4847

### Gama Prestige

- Planchado profesional con presión de vapor (4 bares) y 100 g de vapor/minuto
- Plancha con base antiadherente con estructura de panal de abeja
- Mesa de planchado con funciones de hinchado y extracción
- Tobera de vapor para planchado vertical
- Display con texto para todas las funciones y el mantenimiento
- Sistema 1-2-Lift: ajuste de altura entre 83 e 102 cm
- Depósito de agua de 1,25 litros
- Compartimiento para el almacenamiento
- Ruedas de fácil deslizamiento
- Sistema de descalcificación automática
- Sistema de enfriamiento CoolDown
- Medidas abierto (Al x An x Fo):  
970 x 1480 x 470 mm
- Medidas cerrado (Al x An x Fo):  
1280 x 470 x 370 mm

Nº de material: 11978060

Cód. EAN: 4002516527121

**Precio tarifa (impuestos incl.): 2.199 €**

# ¿Qué características se adaptan mejor a tus necesidades?

## Tecnología de los aspiradores sin cable Miele

### Diseño 2 en 1

Nuevo aspirador sin cable Duoflex de Miele. Disfruta de una limpieza rápida e ininterrumpida, gracias a su larga autonomía, su potencia de succión y su innovador sistema.



### Cepillo eléctrico MultiFloor

Para una limpieza óptima: gracias a la detección del suelo, se adapta automáticamente la velocidad del rodillo



### Limpieza fácil

Rápido e higiénico: vacía el depósito recoge-polvo sin esfuerzo con un simple movimiento de muñeca.



### Aplicación flexible

Limpieza versátil gracias a la cómoda transformación y la amplia variedad de accesorios



### SpeedLock

El desbloqueo SpeedLock te permite cambiar del aspirador completo a la versión manual con un solo movimiento. El soporte de pared con sistema SpeedLock permite configurar sencillamente el aspirador de la forma más adecuada.



### Filtro Hygiene

El sistema de filtrado en dos etapas captura las partículas de polvo más finas con un 99,99 %<sup>1</sup> de eficiencia de filtrado total.

# Aspiradores sin cable – DuoFlex

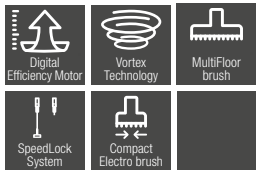

## DuoFlex Total Care

- Función 2 en 1
- Tecnología Vortex
- Hasta 55 minutos de autonomía\*
- Batería recargable de litio
- Función ComfortClean
- Depósito 0,3 l
- Cepillo eléctrico Multifloor (25cm)
- Cepillo eléctrico Electro Compact HX-EC 20 especial para pelo de mascota
- Accesorio plano XL extensible y flexible
- Soporte pared SpeedLock
- Soporte tubo telescópico 2 accesorios
- Color: Negro obsidian/dorado rosado

**-100 €**

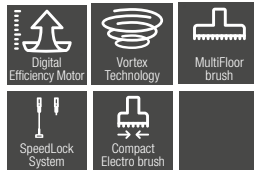

## DuoFlex Cat & Dog

- Función 2 en 1
- Tecnología Vortex
- Hasta 55 minutos de autonomía\*
- Batería recargable de litio
- Función ComfortClean
- Depósito 0,3 l
- Cepillo eléctrico Multifloor (25cm)
- Cepillo eléctrico Electro Compact HX-EC 20 especial para pelo de mascota
- Soporte pared SpeedLock
- Soporte tubo telescópico 2 accesorios
- Color: Negro obsidian/gris

**-100 €**

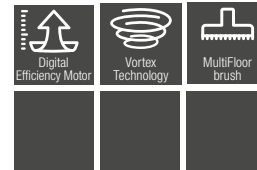

## DuoFlex

- Función 2 en 1
- Tecnología Vortex
- Hasta 55 minutos de autonomía\*
- Batería recargable de litio
- Función ComfortClean
- Depósito 0,3 l
- Cepillo eléctrico Multifloor (25cm)
- Soporte pared
- Soporte tubo telescópico 2 accesorios
- Color: Azul nórdico

**-60 €**

N.º Material: 12377740  
Cód. EAN: 4002516715337

**Precio tarifa (impuestos incl.): 549 €**

**Precio recomendado: 449 €**

\*Válido para nivel de potencia 1 sin conectar el cepillo eléctrico

N.º Material: 12377690  
Cód. EAN: 4002516715306

**Precio tarifa (impuestos incl.): 499 €**

**Precio recomendado: 399 €**

\*Válido para nivel de potencia 1 sin conectar el cepillo eléctrico

N.º Material: 12377660  
Cód. EAN: 4002516714576

**Precio tarifa (impuestos incl.): 399 €**

**Precio recomendado: 339 €**

\*Válido para nivel de potencia 1 sin conectar el cepillo eléctrico



# Aspiradores sin cable – Triflex

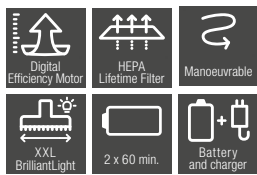

## Triflex HX2 Pro

**-200 €**

- Nuevo motor digital con mayor rendimiento de limpieza
- Función innovadora 3 en 1
- Tecnología Vortex
- Hasta 120 minutos de autonomía\*
- Doble batería intercambiable de litio VARTA
- Estación de carga de batería
- Filtro HEPA Lifetime
- Cepillo eléctrico Multifloor XXL (28cm) con Brilliant Light
- Nuevo cepillo Hardfloor care para suelos delicados
- Color: Gris Infinity

N.º Material: 11806010  
Cód. EAN: 4002516445609

**Precio tarifa (impuestos incl.): 949 €**

**Precio recomendado: 749 €**

\*Unidad de mano

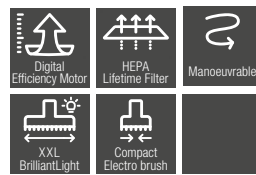

## Triflex HX2 Cat & Dog

**-150 €**

- Nuevo motor digital con mayor rendimiento de limpieza
- Función innovadora 3 en 1
- Tecnología Vortex
- Hasta 60 minutos de autonomía\*
- Batería intercambiable de litio VARTA
- Filtro HEPA Lifetime
- Cepillo eléctrico Multifloor XXL (28cm) con Brilliant Light
- Cepillo eléctrico Electro Compact SEB 23 especial para pelo de mascota
- Color: Negro Obsidian

N.º Material: 11806000  
Cód. EAN: 4002516445593

**Precio tarifa (impuestos incl.): 749 €**

**Precio recomendado: 599 €**

\*Unidad de mano

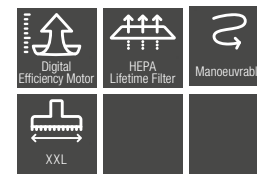

## Triflex HX2

**-100 €**

- Nuevo motor digital con mayor rendimiento de limpieza
- Función innovadora 3 en 1
- Tecnología Vortex
- Hasta 60 minutos de autonomía\*
- Batería intercambiable de litio VARTA
- Filtro HEPA Lifetime
- Cepillo eléctrico Multifloor XXL (28cm)
- Color: Blanco Lotus

N.º Material: 11805990  
Cód. EAN: 4002516445586

**Precio tarifa (impuestos incl.): 649 €**

**Precio recomendado: 549 €**

\*Unidad de mano





# ¿Qué características se adaptan mejor a tus necesidades?

Tecnologías de los aspiradores con bolsa Miele



## Sistema de filtrado con ComfortFit

El sistema de filtrado de Miele con ComfortFit destaca por su alta eficiencia: calidad del aire de la estancia mejorada después de aspirar.



## Mango Comfort con control

Su tirador ergonómico te permite manejarlo sin esfuerzo. El cepillo multifunción integrado en el tirador agiliza la limpieza.



## Radio de acción

Sin cambiar de enchufe, gracias a su amplio radio de acción.



## Accesorio para juntas y tapicerías integrado

Accesorios inteligentes: el accesorio para juntas y tapicerías ahorra espacio y es rápido y fácil de usar.

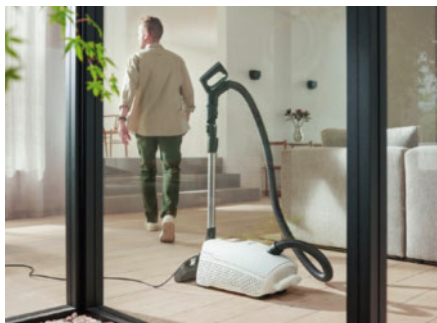

## Sistema Parking para pausas

Práctico: el cepillo y el tubo se aparcan en la parte trasera.



## Recogida del cable Comfort

Extrarrápido y cómodo: con tan solo una pulsación de la tecla pedal se recoge el cable completo.

# Nuevos aspiradores con bolsa – Guard L



Bolsas recogepolvo de regalo\*\*



## Aspirador con bolsa Guard L1 Parquet Premium 1

**-20 €**

- Potencia máxima 890 W
- Filtro AirClean Plus
- Filtro de motor Lifetime
- Bolsa recogepolvo HyClean Pure TU de 3,5 l
- Cepillo redondo con cerdas sintéticas
- Juego de 3 accesorios
- DynamicDrive, fácil desplazamiento
- ComfortFit
- Longitud del cable: 8,5 m
- Radio de acción: 12 m
- Mango Comfort 2.0
- Color: Blanco brillo, paneles laterales tejido

N.º Material: 12559850  
Cód. EAN: 4002516795087

**Precio tarifa (impuestos incl.): 399 €**

**Precio recomendado: 379 €**



Bolsas recogepolvo de regalo\*\*

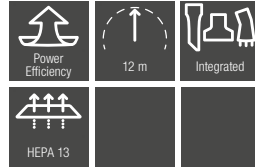

## Aspirador con bolsa Guard L1 Allergy Reference 2

**-30 €**

- Potencia máxima 890 W
- Filtro HEPA
- Filtro de motor Lifetime
- Bolsa recogepolvo HyClean Pure TU de 3,5 l
- Cepillo redondo con cerdas sintéticas
- Juego de 3 accesorios
- ComfortFit
- Longitud del cable: 8,5 m
- Radio de acción: 12 m
- Mango Comfort 2.0
- Color: Blanco brillo

N.º Material: 12559780  
Cód. EAN: 4002516795018

**Precio tarifa (impuestos incl.): 389 €**

**Precio recomendado: 359 €**



Bolsas recogepolvo de regalo\*\*

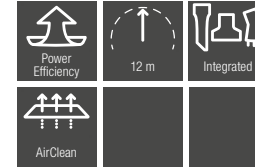

## Aspirador con bolsa Guard L1 Reference 1

**-30 €**

- Potencia máxima 890 W
- Filtro AirClean
- Filtro de motor Lifetime
- Bolsa recogepolvo HyClean Pure TU de 3,5 l
- Cepillo redondo con cerdas sintéticas
- Juego de 3 accesorios
- ComfortFit
- Longitud del cable: 8,5 m
- Radio de acción: 12 m
- Mango Comfort 2.0
- Color: Azul nórdico

N.º Material: 12559710  
Cód. EAN: 4002516794813

**Precio tarifa (impuestos incl.): 379 €**

**Precio recomendado: 349 €**

\*\* Por la compra de un aspirador de los modelos seleccionados hasta el 30.09.25 Miele te regala una caja de 4 bolsas recogepolvo o un 40% de descuento en el set XXL con 16 bolsas recogepolvo. El cupón es redimible en [www.miele.es](http://www.miele.es)



# Nuevos aspiradores con bolsa – Guard M



Bolsas recogepolvo de regalo\*\*

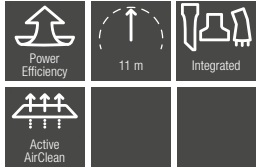

## Aspirador con bolsa Guard M1 Cat&Dog Premium 1

**-30 €**

- Potencia máxima 890 W
- Filtro Active AirClean
- Bolsa recogepolvo HyClean Pure CO de 4,5 l
- Cepillo redondo con cerdas sintéticas
- Juego de 3 accesorios
- ComfortFit
- Longitud del cable: 7,5 m
- Radio de acción: 11 m
- Mango ergonómico
- Color: Negro obsidiano

N.º Material: 12562270  
Cód. EAN: 4002516796121

**Precio tarifa (impuestos incl.): 359 €**

**Precio recomendado: 329 €**



Bolsas recogepolvo de regalo\*\*

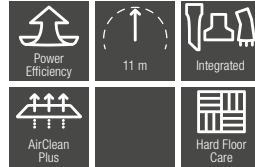

## Aspirador con bolsa Guard M1 Parquet Flex Premium 1

**-40 €**

- Potencia máxima 890 W
- Filtro AirClean Plus
- Bolsa recogepolvo HyClean Pure CO de 4,5 l
- Cepillo redondo con cerdas sintéticas
- Juego de 3 accesorios
- Incluye accesorio plano flexible extralargo
- ComfortFit
- Longitud del cable: 7,5 m
- Radio de acción: 11 m
- Mango ergonómico
- Color: Blanco brillo

N.º Material: 12562320  
Cód. EAN: 4002516796145

**Precio tarifa (impuestos incl.): 339 €**

**Precio recomendado: 299 €**



Bolsas recogepolvo de regalo\*\*

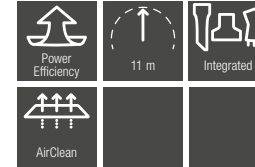

## Aspirador con bolsa Guard M1 Standard Reference 1

**-30 €**

- Potencia máxima 890 W
- Filtro AirClean
- Bolsa recogepolvo HyClean Pure CO de 4,5 l
- Cepillo redondo con cerdas sintéticas
- Juego de 3 accesorios
- ComfortFit
- Longitud del cable: 7,5 m
- Radio de acción: 11 m
- Mango ergonómico
- Color: Rojo tierra

N.º Material: 12562160  
Cód. EAN: 4002516795995

**Precio tarifa (impuestos incl.): 289 €**

**Precio recomendado: 259 €**

\*\* Por la compra de un aspirador de los modelos seleccionados hasta el 30.09.25 Miele te regala una caja de 4 bolsas recogepolvo o un 40% de descuento en el set XXL con 16 bolsas recogepolvo. El cupón es redimible en [www.miele.es](http://www.miele.es)

# Nuevos aspiradores con bolsa – Guard S



Bolsas recogepolvo de regalo\*\*



## Aspirador con bolsa Guard S1 Parquet Flex Reference 1

**-20 €**

- Potencia máxima 890 W
- Filtro AirClean Plus
- Bolsa recogepolvo HyClean Pure TU de 3,5 l
- Cepillo redondo con cerdas sintéticas
- Juego de 3 accesorios
- Incluye accesorio plano flexible extralargo
- ComfortFit
- Longitud del cable: 6,5 m
- Radio de acción: 10 m
- Mango ergonómico
- Color: Blanco brillo

N.º Material: 12558600  
Cód. EAN: 4002516794325

**Precio tarifa (impuestos incl.): 259 €**

**Precio recomendado: 239 €**



Bolsas recogepolvo de regalo\*\*

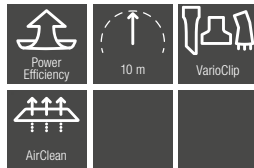

## Aspirador con bolsa Guard S1 Standard Reference 1

- Potencia máxima 890 W
- Filtro AirClean
- Bolsa recogepolvo HyClean Pure TU de 3,5 l
- Cepillo redondo con cerdas sintéticas
- Juego de 3 accesorios
- ComfortFit
- Longitud del cable: 6,5 m
- Radio de acción: 10 m
- Mango ergonómico
- Color: Azul nórdico

N.º Material: 12558580  
Cód. EAN: 4002516794301

**Precio tarifa (impuestos incl.): 229 €**

**Precio recomendado: 229 €**



Bolsas recogepolvo de regalo\*\*

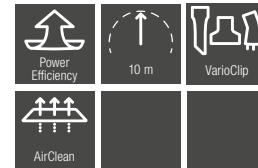

## Aspirador con bolsa Guard S1 Junior Discovery

**-30 €**

- Potencia máxima 890 W
- Filtro AirClean
- Bolsa recogepolvo HyClean Pure TU de 3,5 l
- Cepillo redondo con cerdas sintéticas
- Juego de 3 accesorios
- ComfortFit
- Tubo ajustable a dos alturas
- Longitud del cable: 6,5 m
- Radio de acción: 10 m
- Mango ergonómico
- Color: Rojo tierra

N.º Material: 12558560  
Cód. EAN: 4002516794288

**Precio tarifa (impuestos incl.): 229 €**

**Precio recomendado: 199 €**

\*\* Por la compra de un aspirador de los modelos seleccionados hasta el 30.09.25 Miele te regala una caja de 4 bolsas recogepolvo o un 40% de descuento en el set XXL con 16 bolsas recogepolvo. El cupón es redimible en [www.miele.es](http://www.miele.es)

# ¿Qué características se adaptan mejor a tus necesidades?

Tecnologías de los aspiradores sin bolsa Miele



## Tecnología Vortex

Máximo rendimiento de limpieza: una corriente de aire de más de 100 km/h retira perfectamente el polvo fino y la suciedad gruesa.



## Diseño compacto

Pequeño pero potente: su diseño compacto permite un manejo cómodo incluso en estancias pequeñas.



## Ruedas TrackDrive

Seguro y manejable: gracias a sus ruedas laterales siempre sigue su camino y no se desvía.



## **Sólo en Miele** Vaciado higiénico

Innovadora separación del polvo: vaciado del polvo fino y de la suciedad gruesa por separado.



## **Sólo en Miele** Accesorios de alta calidad

Accesorios integrados o en el clip: accesorio para tapicerías, accesorio plano y un cepillo.

# Aspiradores sin bolsa – Boost

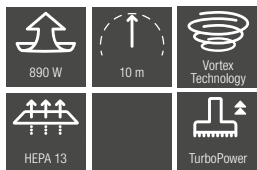

## Boost CX1 Cat & Dog

**-50 €**

- Poder de limpieza potente gracias a la tecnología Vortex - 890 W
- Filtro HEPA
- Mando giratorio de 4 posiciones
- Radio de acción: 10 m
- Turbocepillo STB 305-3 especial para mascotas
- Color: Negro Obsidian

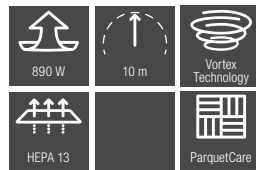

## Boost CX1 Parquet PowerLine

**-40 €**

- Poder de limpieza potente gracias a la tecnología Vortex - 890 W
- Filtro HEPA
- Mando giratorio de 4 posiciones
- Radio de acción: 10 m
- Cepillo especial "Parquet Twister" SBB 300-3
- Color: Blanco Loto

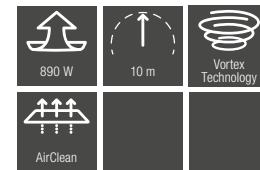

## Boost CX1

**-30 €**

- Poder de limpieza potente gracias a la tecnología Vortex - 890 W
- Filtro higiénico AirClean
- Mando engorriónico
- Radio de acción: 10 m
- Cepillo multifunción SEB 365-3
- Color: Blanco loto

N.º Material: 11666940  
Cód. EAN: 4002516384748

**Precio tarifa (impuestos incl.): 399 €**

**Precio recomendado: 349 €**

N.º Material: 11666930  
Cód. EAN: 4002516384731

**Precio tarifa (impuestos incl.): 369 €**

**Precio recomendado: 329 €**

N.º Material: 11666960  
Cód. EAN: 4002516384755

**Precio tarifa (impuestos incl.): 329 €**

**Precio recomendado: 299 €**



# Accesorios y consumibles

## Lavado



### Set 6 UltraPhase o UltraPhase Sensitive

Ahorra hasta un 30% de detergente gracias a la dosificación automática con el sistema de 2 fases.

#### Set UltraPhase

N.º Material: 11912500

Cód. EAN: 4002516516514

Precio tarifa (impuestos incl.): 87,99 €

**Precio recomendado: 74,99 €**

#### Set UltraPhase Sensitive

N.º Material: 12008380

Cód. EAN: 4002516550679

Precio tarifa (impuestos incl.): 89,99 €

**Precio recomendado: 79,99 €**

\*Disponible desde el 1 de abril hasta el 30 de junio de 2025



### Fragancias

Prendas con un agradable aroma, sin necesidad de usar suavizante

#### Aqua

N.º Material: 12021130

Cód. EAN: 4002516561309

#### DryFresh

N.º Material: 12026890

Cód. EAN: 4002516560890

#### Cocoon

N.º Material: 12023500

Cód. EAN: 4002516561224

#### Nature

N.º Material: 10234470

Cód. EAN: 4002515636114

Precio tarifa (impuestos incl.): 12,99 €

**Precio recomendado: 10,99 €**

\*Disponible desde el 1 de abril hasta el 30 de junio de 2025



### UltraColor 125 Edition

Excelente eliminación de manchas, colores intensos durante más tiempo

N.º Material: 12514920

Cód. EAN: 4002516779254

Precio tarifa (impuestos incl.): 13,99 €

**Precio recomendado: 11,99 €**

\*Disponible desde el 1 de abril hasta el 30 de septiembre de 2025

## Lavavajillas



### Ultratabs 120 unidades

Logra los mejores resultados de limpieza en tu lavavajillas Miele

N.º Material: 11564370

Cód. EAN: 4002516353737

Precio tarifa (impuestos incl.): 37,99 €

**Precio recomendado: 29,99 €**

\*Disponible desde el 1 de abril hasta el 30 de junio de 2025



### Special Set Ultratabs 60 + Salt + Abrillantador

Set de detergentes para una excelente limpieza y secado del lavavajillas

N.º Material: 12346220

Cód. EAN: 4002516707196

Precio tarifa (impuestos incl.): 27,99 €

**Precio recomendado: 24,99 €**

Disponible desde el 1 de julio hasta el 30 de septiembre de 2025



### Care Set PowerDisk

Máxima protección de tu lavavajillas para un óptimo funcionamiento y rendimiento.

N.º Material: 12472140

Cód. EAN: 4002516763499

Precio tarifa (impuestos incl.): 59,99 €

**Precio recomendado: 49,99 €**

Disponible desde el 1 de julio hasta el 30 de septiembre de 2025

# Accesorios y consumibles

## Aspiración



### Pack XL Allergy HyClean Pure

8 bolsas recogepolvo y un filtro Hepa AriClean para respirar libremente

### Pack XL GN Allergy HyClean Pure + HA50

N.º Material: 12498170

Cód. EAN: 4002516782797

Precio tarifa (impuestos incl.): 45,99 €

**Precio recomendado: 34,99 €**

### Pack XL FJM Allergy HyClean Pure + HA50

N.º Material: 12498190

Cód. EAN: 4002516782803

Precio tarifa (impuestos incl.): 45,99 €

**Precio recomendado: 34,99 €**

\*Disponible desde el 1 de abril hasta el 30 de junio de 2025



### Pack XXL HyClean Pure

16 bolsas recogepolvo. Máximo rendimiento de aspiración a baja potencia.

### Pack XXL GN HyClean Pure

N.º Material: 12498250

Cód. EAN: 4002516811282

Precio tarifa (impuestos incl.): 53,99 €

**Precio recomendado: 39,99 €**

### Pack XXL FJM HyClean Pure

N.º Material: 12498260

Cód. EAN: 4002516811732

Precio tarifa (impuestos incl.): 53,99 €

**Precio recomendado: 39,99 €**

\*Disponible desde el 1 de julio hasta el 30 de septiembre de 2025



**NOVEDAD**

### Pack XXL HyClean Pure

16 bolsas recogepolvo. Máximo rendimiento de aspiración a baja potencia.

### Pack XXL CO HyClean Pure\*

N.º Material: 12695230

Cód. EAN: 4002516897521

Precio tarifa (impuestos incl.): 53,99 €

**Precio recomendado: 39,99 €**

### Pack XXL TU HyClean Pure\*\*

N.º Material: 12695210

Cód. EAN: 4002516897354

Precio tarifa (impuestos incl.): 53,99 €

**Precio recomendado: 39,99 €**

\*Disponible desde el 1 de julio hasta el 30 de septiembre de 2025

## Cocción



### Set de cacerolas KMTS 5704-3

Apto para todo tipo de placas de cocción, incluido inducción. Fabricados en acero inoxidable duradero y con una **base transmisora del calor**.

N.º Material: 12625700

Cód. EAN: 4002516861508

Precio tarifa (impuestos incl.): 529,99 €

**Precio recomendado: 450,99 €**

\*Disponible desde el 1 de julio hasta el 30 de septiembre de 2025



### Sartén 28cm KMBP 2800-3

N.º Material: 12625710

Cód. EAN: 4002516862918

Precio tarifa (impuestos incl.): 169,99 €

**Precio recomendado: 144,99 €**

### Tapa 28cm KMPD 2800-3

N.º Material: 12625720

Cód. EAN: 4002516862444

Precio tarifa (impuestos incl.): 43,99 €

**Precio recomendado: 36,99 €**

\*Disponible desde el 1 de julio hasta el 30 de septiembre de 2025



### Cacerola KMST 2460-3

Tapa optimizada para KMDA con salida de vapor lateral, apta para todas las placas de cocción (inducción incluida)

N.º Material: 12625750

Cód. EAN: 4002516862932

Precio tarifa (impuestos incl.): 179,99 €

**Precio recomendado: 152,99 €**

\*Disponible desde el 1 de julio hasta el 30 de septiembre de 2025

\* CO HyClean Pure: compatible con aspiradores Guard M1

\*\* TU HyClean Pure: compatible con aspiradores Guard L1 y Guard S1







**Miele S.A.U.**

Avda. de Bruselas 31  
28108 Arroyo de la Vega, Alcobendas  
Telf. 91 623 20 00

**Atención al cliente**

[info@miele.es](mailto:info@miele.es)

**Servicio Post-venta**

[miele.es/service](http://miele.es/service)

**Miele online**

[miele.es](http://miele.es)

**Miele Experience Center La Moraleja**

Avenida de Bruselas, 31  
28108 Arroyo de la Vega  
Alcobendas (Madrid)  
Telf. 91 111 55 66

**Miele Experience Center Madrid**

Claudio Coello, 17  
28001 Madrid  
Telf. 91 111 55 67

**Miele Experience Center Las Rozas**

Londres, 28A  
28232 Las Rozas  
Telf. 91 111 55 68

**Miele Experience Center Barcelona**

Avda. Diagonal, 413  
08006 Barcelona  
Telf. 93 292 04 50

**Miele Experience Center Bilbao**

Plaza de Euskadi, 3  
48009 Bilbao  
Telf. 94 678 11 08

**Miele Experience Center Valencia**

Hernán Cortés 24  
46004 Valencia  
Telf. 96 110 65 35

**Síguenos en nuestros canales  
de Miele España:**



Tu distribuidor oficial Miele: