

## Machines à café

Documentation pour conseils et planification  
Octobre 2024

Miele. Immer Besser.



# Machines à café

## Sommaire

<b>Aperçu de tous les symboles</b>	<b>3/CVA</b>
<b>Concepts de commande</b>	<b>4/CVA</b>
<b>Variantes de couleurs</b>	<b>5/CVA</b>
<b>Aperçu des produits</b>	
<b>Machines à café à encastrer</b>	<b>7/CVA</b>
<b>Machines à café à pose libre</b>	<b>9/CVA</b>

### **Prix de vente conseillés**

Miele communique des prix de vente conseillés (PVC) en francs suisses (CHF).

Le prix de vente net conseillé comprend la contribution anticipée de recyclage (CAR).

### **Schémas d'encastrement – [www.miele.ch/documentation-planification](http://www.miele.ch/documentation-planification)**

Vous trouverez des schémas d'encastrement détaillés en ligne sur [www.miele.ch/documentation-planification](http://www.miele.ch/documentation-planification).

# Quelle est la signification de chaque icône ?

## Aperçu de tous les symboles des machines à café

### Machines à café à encastrer

-  **Commande**  
Commande intuitive grâce au grand affichage entièrement tactile. Commande simple et rapide du bout des doigts.
-  **DirectSensor**  
Sélection directe des modes de fonctionnement et des durées avec les touches sensibles, affichage de textes à l'écran sur 4 lignes
-  **AromaticSystemFresh**  
Le broyeur novateur mout les grains avant chaque café pour un maximum de fraîcheur.
-  **MultiLingua**  
Vous pouvez paramétrer plusieurs langues sur l'écran afin de comprendre au mieux toutes les informations.
-  **CupSensor**  
Détection automatique de la hauteur de la tasse et placement de l'écoulement central dans la bonne position.
-  **OneTouch for Two**  
Préparation simultanée de deux délicieuses spécialités de café en pressant une seule touche.
-  **DirectWater**  
Appareil commutable sur un raccordement à l'eau courante.
-  **CoffeeSelect<sup>1)</sup>**  
Trois réservoirs à grains séparés peuvent accueillir différentes variétés de café.
-  **AutoClean**  
Nettoyage automatique breveté<sup>2)</sup> des conduits de lait et dégraissage de l'unité de percolation.
-  **AutoDescale**  
Détartrage automatique breveté<sup>3)</sup> pour plus de confort.

### Machines à café à pose libre

-  **Commande**  
Commande tactile intuitive par pression du doigt directement sur un écran couleur TFT.
-  **DirectSensor**  
Sélection directe des modes de fonctionnement et des durées avec les touches sensibles, affichage de textes à l'écran sur 4 lignes.
-  **AromaticSystem**  
Le café moulu et l'eau se mélangent encore plus intensément et l'arôme du café peut mieux se développer.
-  **AromaticSystemFresh**  
Le broyeur novateur mout les grains avant chaque café pour un maximum de fraîcheur.
-  **MultiLingua**  
Vous pouvez paramétrer plusieurs langues sur l'écran afin de comprendre au mieux toutes les informations.
-  **OneTouch for Two**  
Préparation simultanée de deux délicieuses spécialités de café en pressant une seule touche.
-  **EasyClean**  
Percolateur amovible pour une hygiène optimale.
-  **Coffee&Tea**  
Spécialités de café italien et préparation de différentes variétés de thé à la température idéale.
-  **Cleaning Programmes**  
Programmes de nettoyage confortables garantissant une hygiène optimale et une longue durée de vie.
-  **CupSensor<sup>1)</sup>**  
Détection automatique de la hauteur de la tasse et placement de l'écoulement central dans la bonne position.
-  **AutoDescale**  
Détartrage automatique breveté<sup>2)</sup> pour plus de confort.

<sup>1)</sup> Brevet : EP 2597199

<sup>2)</sup> Brevet : DE 10214113160, 10214113161

<sup>3)</sup> Brevet : EP 2705783, 2705784, US 9370271

<sup>1)</sup> Brevet : EP 2454976 B1

<sup>2)</sup> Brevet : EP 2705783, 2705784, US 9370271

# Machines à café

## Concepts de commande

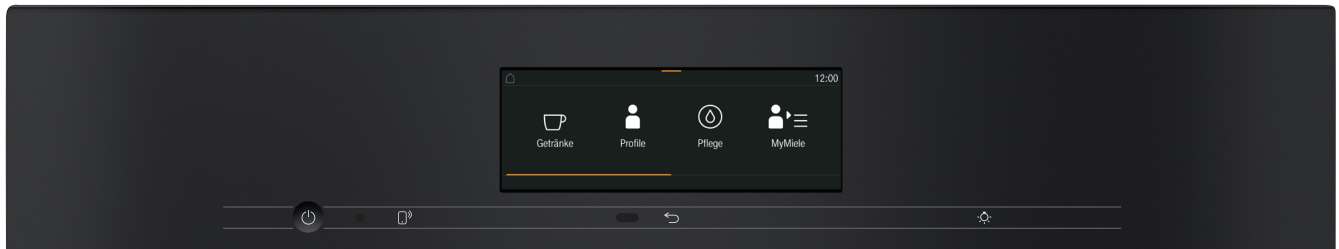

CVA 7845 : M Touch



CVA 7440 : DirectSensor



CM7 : CM Touch

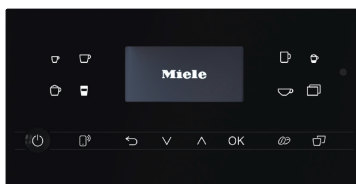

CM6 : DirectSensor

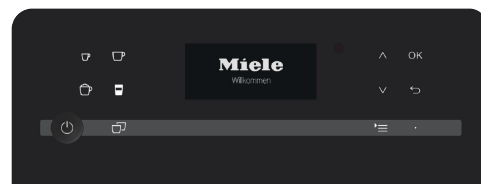

CM5 : DirectSensor

# Machine à café à encastrer

Variantes de couleurs



Inox CleanSteel  
PureLine



Gris graphit  
VitroLine, ArtLine



Pearlbeige  
ArtLine



Noir obsidienne  
VitroLine, ArtLine



Noir obsidienne mat  
ArtLine

# Machines à café à pose libre

Variantes de couleurs



CM7 : Noir obsidienne



Blanc brillant



CM6 : Gris graphit PearlFinish



Noir obsidienne PearlFinish



Noir obsidienne Clean Steel Metallic



Bronze PearlFinish



Noir obsidienne



CM5 : Bronze PearlFinish



Or rose PearlFinish



Noir obsidienne



Alu Argent Metallic

# Machine à café

CVA 7845-60 CH à grains



Hauteur de niche  
450 mm

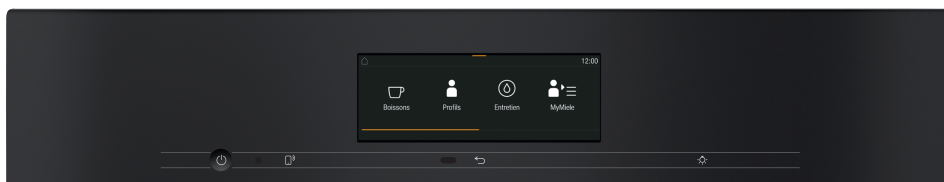

<sup>1)</sup> Option : Raccordement à l'eau ou réservoir d'eau



Désignation du modèle/pour la vente	CVA 7845-60 CH
<b>Design</b>	
ArtLine/PureLine/VitroLine	●/●/●
Sans poignée	●
Machine à café autonome avec système à grains	–
Machine à café encastrable avec système à grains	●
<b>Spécialités de boisson</b>	
Espresso/Café/Café long	●/●/●/●
Cappuccino/Café Latte/Cappuccino Italiano/Café au lait	●/●/●
Latte Macchiato/Espresso Macchiato/Flat White/Café Americano	●/●/●
Eau chaude/Lait chaud/Mousse de lait	●/●
Thé vert/Thé noir/Tisane/Infusion aux fruits	●/●/●
<b>Avantages</b>	
AromaticSystemFresh/CoffeeSelect	●/●
Préparation OneTouch/OneTouch for Two	●/●
Moulin à café à bille qui préserve l'arôme	●
Profils d'utilisateurs programmables	10
Degré de mouture réglable/Quantité de café programmable	●/●
Quantité d'eau programmable/Température de l'eau programmable	●/●
Préinfusion/Quantité de lait/Mélange de mousse de lait programmables	●/●/●
Fonction cafetière ou théière	●/●
<b>Confort d'utilisation</b>	
Affichage/MultiLingua	M Touch/●
Détecteur de proximité MotionReact	●
Choix individuel de la langue/Affichage du temps/Affichage de la date	●/●/●
CupSensor	●
Hauteur du bec d'écoulement réglable en continu en cm	4,0 – 16,5
BrilliantLight/Eclairage de niche pour l'unité de percolation/ EasyClick récipient à lait	●/●/●
Deux réservoirs à grains amovibles (de 300 g / de 2 x 150 g)	●
Capacité du réservoir d'eau/de lait en l	2,7/0,7
Heures de mise sous et hors tension programmables	●
Mise en veille programmable	●
Mode expert/Raccordement à l'eau <sup>1)</sup>	●/●
<b>Confort d'entretien</b>	
Programmes de nettoyage confortables	●
Fonction AutoDescalc/Fonction AutoClean	●/●
Rinçage automatique du conduit de lait depuis le réservoir d'eau	●
ComfortClean (éléments lavables au lave-vaisselle)	●
Buse de lait/Unité de percolation amovibles	●/●
<b>Efficacité et durabilité</b>	
Classe d'efficacité énergétique	B
Mode Eco actionnable	●
<b>Mise en réseau d'appareils électroménagers</b>	
Miele@home/MobileControl	●/●
RemoteService/SuperVision Anzeige	●/●
<b>Sécurité</b>	
Sécurité enfants	–
<b>Caractéristiques techniques</b>	
Dimensions de la niche en mm (L x H x P)	560 – 568 x 448 – 452 x 550
Longueur du tuyau d'arrivée d'eau/électrique en m	1,5/2,0
Puissance de raccordement totale en kW/Tension en V/Fusible en A	1,5/220 – 240/10
<b>Accessoires fournis</b>	
Pot à lait en verre	●
Pastilles de détartrage/Cartouche AutoDescalc/Cartouche AutoClean	●/●/●
Bon pour 1 kg Café Miele	●

N° mat.	N° EAN	Couleur	PVC, TVA incl., CAR incl.	CAR TVA incl.	PVC, hors TVA, hors CAR
11166360	4002516141396	GR	<b>4'930.00</b>	10.81	4'550.59
11166370	4002516141402	ED	<b>4'930.00</b>	10.81	4'550.59
12642310	4002516826316	PB	<b>4'930.00</b>	10.81	4'550.59
11166270	4002516141389	SW	<b>4'930.00</b>	10.81	4'550.59
12384610	4002516720621	SWM	<b>4'930.00</b>	10.81	4'550.59

Machine à café (EURO-60 cm)  
CVA 7845-60 CH avec raccordement  
fixe au réseau d'eau  
Encastrement dans une armoire haute

Raccordement fixe à l'eau froide 3/4"

Schémas d'encastrement détaillés sur  
[www.miele.ch/documentation-planification](http://www.miele.ch/documentation-planification)  
 Edition octobre 2024  
**Machines à café Miele**

# Machine à café

CVA 7440-60 CH à grains



Hauteur de niche  
450 mm



Désignation du modèle/pour la vente	CVA 7440-60 CH
<b>Design</b>	
ArtLine/PureLine/VitroLine	●/●/●
Sans poignée	●
Machine à café autonome avec système à grains	–
Machine à café encastrable avec système à grains	●
<b>Spécialités de boisson</b>	
Espresso/Café/Café long	●/●/●/●
Cappuccino/Caffè Latte/Cappuccino Italiano/Café au lait	●/●/●
Latte Macchiato/Espresso Macchiato/Flat White/Caffè Americano	●/●/●
Eau chaude/Lait chaud/Mousse de lait	●/●
Thé vert/Thé noir/Tisane/Infusion aux fruits	●/●/●
<b>Avantages</b>	
AromaticSystemFresh/CoffeeSelect	●/–
Préparation OneTouch/OneTouch for Two	●/●
Moulin à café à bille qui préserve l'arôme	●
Profils d'utilisateurs programmables	10
Degré de mouture réglable/Quantité de café programmable	●/●
Quantité d'eau programmable/Température de l'eau programmable	●/●
Préinfusion/Quantité de lait/Mélange de mousse de lait programmables	●/●/●
Fonction cafetière ou théière	●/●
<b>Confort d'utilisation</b>	
Affichage/MultiLingua	DirectSensor/●
Détecteur de proximité MotionReact	–
Choix individuel de la langue/Affichage du temps/Affichage de la date	●/●/●
CupSensor	●
Hauteur du bec d'écoulement réglable en continu en cm	4,0 – 16,5
BrilliantLight/Eclairage de niche pour l'unité de percolation/ EasyClick récipient à lait	●/–/●
Deux réservoirs à grains amovibles (de 300 g / de 2 x 150 g)	–
Capacité du réservoir d'eau/de lait en l	2,7/0,7
Heures de mise sous et hors tension programmables	●
Mise en veille programmable	●
Mode expert/Raccordement à l'eau	●/–
<b>Confort d'entretien</b>	
Programmes de nettoyage confortables	●
Fonction AutoDescale/Fonction AutoClean	–/–
Rinçage automatique du conduit de lait depuis le réservoir d'eau	●
ComfortClean (éléments lavables au lave-vaisselle)	●
Buse de lait/Unité de percolation amovibles	●/●
<b>Efficacité et durabilité</b>	
Classe d'efficacité énergétique	B
Mode Eco actionnable	●
<b>Mise en réseau d'appareils électroménagers</b>	
Miele@home/MobileControl	●/●
RemoteService/SuperVision Anzeige	●/–
<b>Sécurité</b>	
Sécurité enfants	–
<b>Caractéristiques techniques</b>	
Dimensions de la niche en mm (L x H x P)	560 – 568 x 448 – 452 x 550
Longueur du tuyau d'arrivée d'eau/électrique en m	–/2,0
Puissance de raccordement totale en kW/Tension en V/Fusible en A	1,5/220 – 240/10
<b>Accessoires fournis</b>	
Pot à lait en verre	●
Pastilles de détartrage/Cartouche AutoDescale/Cartouche AutoClean	●/–/–
Bon pour 1 kg Café Miele	●

N° mat.	N° EAN	Couleur	PVC, TVA incl., CAR incl.	CAR TVA incl.	PVC, hors TVA, hors CAR
11166240	4002516141358	GR	<b>3'930.00</b>	10.81	3'625.52
11166250	4002516141365	ED	<b>3'930.00</b>	10.81	3'625.52
12642290	4002516825203	PB	<b>3'930.00</b>	10.81	3'625.52
11166220	4002516141341	SW	<b>3'930.00</b>	10.81	3'625.52

Machine à café (EURO-60 cm)  
CVA 7440-60 CH  
Encastrement dans une armoire haute

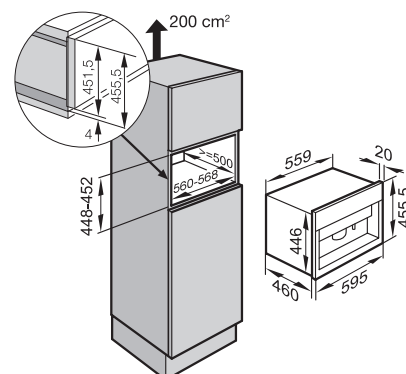

Schémas d'encastrement détaillés sur  
www.miele.ch/documentation-planification  
Edition octobre 2024

Machines à café Miele



# Machine à café

CM 7750 CH CoffeeSelect à pose libre

À pose libre

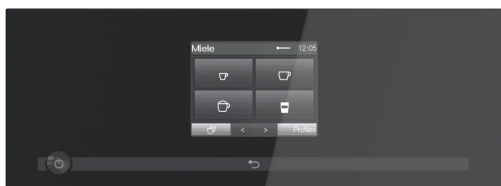

Désignation du modèle/pour la vente	CM 7750 CH CoffeeSelect
<b>Design</b>	
Affichage	CM Touch
<b>Spécialités de boisson</b>	
Espresso/Café/Café long/Ristretto/Long black	●/●/●/●/●
Cappuccino/Caffè Latte/Cappuccino Italiano/Café au lait	●/●/●/●
Latte Macchiato/Espresso Macchiato/Flat White/Caffè Americano	●/●/●/●
Eau chaude/Lait chaud/Mousse de lait	●/●/●
Thé vert/Thé noir/Tisane/Infusion aux fruits	●/●/●/●
<b>Avantages</b>	
AromaticSystem/AromaticSystemFresh	-/●
Préparation OneTouch/OneTouch for Two	●/●
Moulin à café à bille préservant l'arôme	●
Deuxième variété de café disponible en poudre	●
Profils d'utilisateurs programmables	10
Degré de mouture réglable/Quantité de café programmable	●/●
Quantité d'eau/Température de l'eau programmables	●/●
Préinfusion/Quantité de lait/Mousse de lait programmables	●/●/●
Fonctions cafetière/Théière	●/●
<b>Confort d'utilisation</b>	
Choix individuel de la langue/Affichage de l'heure/de la date	●/●/●
CupSensor	●
Hauteur du bec d'écoulement réglable en continu en cm	8,0 – 16,0
BrilliantLight	●
Capacité du récipient à grains de café en g	210/180/150
Capacité du bac à marc (nombre de cafés)	16
Capacité du réservoir d'eau en l	2,2
Heures de mise en marche et d'arrêt programmables	●/●
Mise en veille programmable/Mémorisation de l'heure	●/200
Mode expert/DoubleShot/CoffeeSelect	●/●/●
<b>Confort d'entretien</b>	
Programmes de nettoyage confortables	●
Fonction AutoDescalc/Fonction AutoClean	●/●
Rinçage automatique du conduit de lait depuis le réservoir d'eau	●
ComfortClean (éléments lavables au lave-vaisselle)	●
Conduit de lait/Unité de percolation amovibles	●/●
<b>Efficacité et durabilité</b>	
Classe d'efficacité énergétique	B
Consommation annuelle d'énergie en kWh	67
Mode Eco actionnable	●
<b>Fonctions domotiques</b>	
Miele@home/WiFiConn@ct	●/●
RemoteService/SuperVision	-/-
<b>Sécurité</b>	
Sécurité enfants	●
<b>Caractéristiques techniques</b>	
Dimensions en mm (l x H x P)	311 x 420 x 445
Longueur du tuyau d'arrivée d'eau/ du câble d'alimentation électrique en m	-/1,2
Puissance de raccordement totale en kW/Tension en V/Fusible en A	1,5/220 – 240/16
<b>Accessoires fournis</b>	
Pot à lait en verre	●
Détartrant/Pastilles de nettoyage/Cartouche de détartrage	-/●/●
Bon pour 1 kg Café Miele	●

N° mat.	N° EAN	Couleur	PVC, TVA incl., CAR incl.	CAR TVA incl.	PVC, hors TVA, hors CAR
10969310	4002516047650	SW	<b>3'790.00</b>	2.50	3'503.70

# Machine à café

CM 7550 CH à pose libre

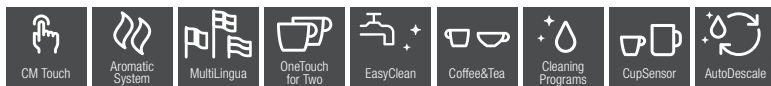
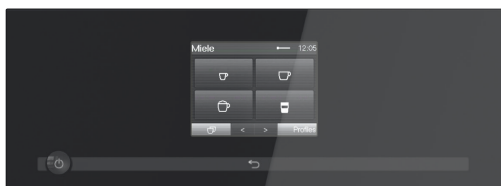

Désignation du modèle/pour la vente	CM 7750 CH
<b>Design</b>	
Affichage	CM Touch
<b>Spécialités de boisson</b>	
Espresso/Café/Café long/Ristretto/Long black	●/●/●/●
Cappuccino/Caffè Latte/Cappuccino Italiano/Café au lait	●/●/●
Latte Macchiato/Espresso Macchiato/Flat White/Caffè Americano	●/●/●
Eau chaude/Lait chaud/Mousse de lait	●/●/●
Thé vert/Thé noir/Tisane/Infusion aux fruits	●/●/●/●
<b>Avantages</b>	
AromaticSystem/AromaticSystemFresh	●/–
Préparation OneTouch/OneTouch for Two	●/●
Moulin à café à bille préservant l'arôme	●
Deuxième variété de café disponible en poudre	●
Profils d'utilisateurs programmables	10
Degré de mouture réglable/Quantité de café programmable	●/●
Quantité d'eau/Température de l'eau programmables	●/●
Préinfusion/Quantité de lait/Mousse de lait programmables	●/●/●
Fonctions cafetière/Théière	●/●
<b>Confort d'utilisation</b>	
Choix individuel de la langue/Affichage de l'heure/de la date	●/●/●
CupSensor	●
Hauteur du bec d'écoulement réglable en continu en cm	8,0 – 16,0
BrilliantLight	●
Capacité du récipient à grains de café en g	500
Capacité du bac à marc (nombre de cafés)	16
Capacité du réservoir d'eau en l	2,2
Heures de mise en marche et d'arrêt programmables	●/●
Mise en veille programmable/Mémorisation de l'heure	●/200
Mode expert/DoubleShot/CoffeeSelect	●/●/–
<b>Confort d'entretien</b>	
Programmes de nettoyage confortables	●
Fonction AutoDescalc/Fonction AutoClean	●/●
Rinçage automatique du conduit de lait depuis le réservoir d'eau	●
ComfortClean (éléments lavables au lave-vaisselle)	●
Conduit de lait/Unité de percolation amovibles	●/●
<b>Efficacité et durabilité</b>	
Classe d'efficacité énergétique	B
Consommation annuelle d'énergie en kWh	66
Mode Eco actionnable	●
<b>Fonctions domotiques</b>	
Miele@home/WiFiConn@ct	●/●
RemoteService/SuperVision	–/–
<b>Sécurité</b>	
Sécurité enfants	●
<b>Caractéristiques techniques</b>	
Dimensions en mm (l x H x P)	311 x 397 x 445
Longueur du tuyau d'arrivée d'eau/ du câble d'alimentation électrique en m	–/1,2
Puissance de raccordement totale en kW/Tension en V/Fusible en A	1,5/220 – 240/10
<b>Accessoires fournis</b>	
Pot à lait en verre	●
Détartrant/Pastilles de nettoyage/Cartouche de détartrage	–/●/●
Bon pour 1 kg Café Miele	●

N° mat.	N° EAN	Couleur	PVC, TVA incl., CAR incl.	CAR TVA incl.	PVC, hors TVA, hors CAR
10969270	4002516047636	BW	<b>3'190.00</b>	2.50	2'948.66
10969280	4002516047643	SW	<b>3'190.00</b>	2.50	2'948.66

À pose libre



# Machine à café

CM 7350 CH à pose libre

À pose libre

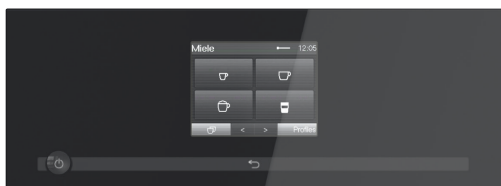

Désignation du modèle/pour la vente	CM 7350 CH
<b>Design</b>	
Affichage	CM Touch
<b>Spécialités de boisson</b>	
Espresso/Café/Café long/Ristretto/Long black	●/●/●/●/●
Cappuccino/Caffè Latte/Cappuccino Italiano/Café au lait	●/●/●/●
Latte Macchiato/Espresso Macchiato/Flat White/Caffè Americano	●/●/●/●
Eau chaude/Lait chaud/Mousse de lait	●/●/●
Thé vert/Thé noir/Tisane/Infusion aux fruits	●/●/●/●
<b>Avantages</b>	
AromaticSystem/AromaticSystemFresh	●/–
Préparation OneTouch/OneTouch for Two	●/●
Moulin à café à bille préservant l'arôme	●
Deuxième variété de café disponible en poudre	●
Profils d'utilisateurs programmables	8
Degré de mouture réglable/Quantité de café programmable	●/●
Quantité d'eau/Température de l'eau programmables	●/●
Préinfusion/Quantité de lait/Mousse de lait programmables	●/●/●
Fonctions cafetière/Théière	●/●
<b>Confort d'utilisation</b>	
Choix individuel de la langue/Affichage de l'heure/de la date	●/●/●
CupSensor	●
Hauteur du bec d'écoulement réglable en continu en cm	8,0 – 16,0
BrilliantLight	●
Capacité du récipient à grains de café en g	500
Capacité du bac à marc (nombre de cafés)	16
Capacité du réservoir d'eau en l	2,2
Heures de mise en marche et d'arrêt programmables	●/●
Mise en veille programmable/Mémorisation de l'heure	●/200
Mode expert/DoubleShot/CoffeeSelect	●/●/–
<b>Confort d'entretien</b>	
Programmes de nettoyage confortables	●
Fonction AutoDescale/Fonction AutoClean	–/–
Rinçage automatique du conduit de lait depuis le réservoir d'eau	●
ComfortClean (éléments lavables au lave-vaisselle)	●
Conduit de lait/Unité de percolation amovibles	●/●
<b>Efficacité et durabilité</b>	
Classe d'efficacité énergétique	B
Consommation annuelle d'énergie en kWh	70
Mode Eco actionnable	●
<b>Fonctions domotiques</b>	
Miele@home/WiFiConn@ct	●/●
RemoteService/SuperVision	–/–
<b>Sécurité</b>	
Sécurité enfants	●
<b>Caractéristiques techniques</b>	
Dimensions en mm (l x H x P)	311 x 397 x 445
Longueur du tuyau d'arrivée d'eau/ du câble d'alimentation électrique en m	–/1,2
Puissance de raccordement totale en kW/Tension en V/Fusible en A	1,5/220 – 240/10
<b>Accessoires fournis</b>	
Pot à lait en verre	●
Détartrant/Pastilles de nettoyage/Cartouche de détartrage	●/●/–
Bon pour 1 kg Café Miele	●

N° mat.	N° EAN	Couleur	PVC, TVA incl., CAR incl.	CAR TVA incl.	PVC, hors TVA, hors CAR
10969260	4002516047629	SW	<b>2'790.00</b>	2.50	2'578.63

# Machine à café

## CM 6560 CH à pose libre

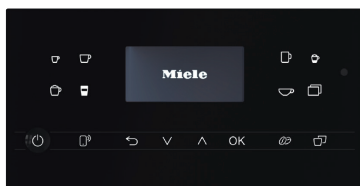

À pose libre



Désignation du modèle/pour la vente	CM 6560 CH
<b>Design</b>	
Affichage	DirectSensor
<b>Spécialités de boisson</b>	
Espresso/Café/Café long/Ristretto/Long black	●/●/●/●/-
Cappuccino/Caffè Latte/Cappuccino Italiano/Café au lait	●/●/●/●
Latte Macchiato/Espresso Macchiato/Flat White/Caffè Americano	●/●/●/-
Eau chaude/Lait chaud/Mousse de lait	●/●/●
Thé vert/Thé noir/Tisane/Infusion aux fruits	●/●/●/●
<b>Avantages</b>	
AromaticSystem/AromaticSystemFresh	●/-
Préparation OneTouch/OneTouch for Two	●/●
Moulin à café à bille préservant l'arôme	●
Deuxième variété de café disponible en poudre	●
Profils d'utilisateurs programmables	8
Degré de mouture réglable/Quantité de café programmable	●/●
Quantité d'eau/Température de l'eau programmables	●/●
Préinfusion/Quantité de lait/Mousse de lait programmables	●/●/●
Fonctions cafetière/Théière	●/-
<b>Confort d'utilisation</b>	
Choix individuel de la langue/Affichage de l'heure/de la date	●/-/-
CupSensor	-
Hauteur du bec d'écoulement réglable en continu en cm	8,0 – 14,0
BrilliantLight	●
Capacité du récipient à grains de café en g	300
Capacité du bac à marc (nombre de cafés)	10
Capacité du réservoir d'eau en l	1,8
Heures de mise en marche et d'arrêt programmables	par l'application Miele
Mise en veille programmable/Mémorisation de l'heure	●/-
Mode expert/DoubleShot/Raccordement à l'eau	●/●/-
<b>Confort d'entretien</b>	
Programmes de nettoyage confortables	●
Fonction AutoDescale/Fonction AutoClean	-/-
Rinçage automatique du conduit de lait depuis le réservoir d'eau	●
ComfortClean (éléments lavables au lave-vaisselle)	●
Conduit de lait/Unité de percolation amovibles	●/●
<b>Efficacité et durabilité</b>	
Classe d'efficacité énergétique	A
Consommation annuelle d'énergie en kWh	62
Mode Eco actionnable	●
<b>Fonctions domotiques</b>	
Miele@home/WiFiConn@ct	●/●
RemoteService/SuperVision	●/-
<b>Sécurité</b>	
Sécurité enfants	●
<b>Caractéristiques techniques</b>	
Dimensions en mm (l x H x P)	251 x 359 x 427
Longueur du tuyau d'arrivée d'eau/ du câble d'alimentation électrique en m	-/1,5
Puissance de raccordement totale en kW/Tension en V/Fusible en A	1,45/220 – 240/10
<b>Accessoires fournis</b>	
Pot à lait en verre	●
Détartrant/Pastilles de nettoyage/Cartouche de détartrage	●/●/-
Bon pour 1 kg Café Miele	●

N° mat.	N° EAN	Couleur	PVC, TVA incl., CAR incl.	CAR TVA incl.	PVC, hors TVA, hors CAR
11636410	4002516376484	GRPF	<b>1'990.00</b>	2.50	1'838.58
11636420	4002516376491	OBPF	<b>1'990.00</b>	2.50	1'838.58

# Machine à café

## CM 6360 CH à pose libre

À pose libre

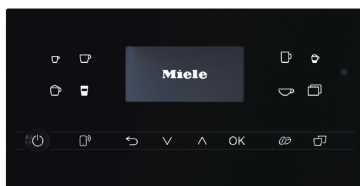

Désignation du modèle/pour la vente	CM 6360 CH
<b>Design</b>	
Affichage	DirectSensor
<b>Spécialités de boisson</b>	
Espresso/Café/Café long/Ristretto/Long black	●/●/●/●/-
Cappuccino/Caffè Latte/Cappuccino Italiano/Café au lait	●/●/●/●
Latte Macchiato/Espresso Macchiato/Flat White/Caffè Americano	●/●/●/-
Eau chaude/Lait chaud/Mousse de lait	●/●/●
Thé vert/Thé noir/Tisane/Infusion aux fruits	●/●/●/●
<b>Avantages</b>	
AromaticSystem/AromaticSystemFresh	●/-
Préparation OneTouch/OneTouch for Two	●/●
Moulin à café à bille préservant l'arôme	●
Deuxième variété de café disponible en poudre	●
Profils d'utilisateurs programmables	8
Degré de mouture réglable/Quantité de café programmable	●/●
Quantité d'eau/Température de l'eau programmables	●/●
Préinfusion/Quantité de lait/Mousse de lait programmables	●/●/●
Fonctions cafetière/Théière	●/-
<b>Confort d'utilisation</b>	
Choix individuel de la langue/Affichage de l'heure/de la date	●/-/-
CupSensor	-
Hauteur du bec d'écoulement réglable en continu en cm	8,0 – 14,0
BrilliantLight	●
Capacité du récipient à grains de café en g	300
Capacité du bac à marc (nombre de cafés)	10
Capacité du réservoir d'eau en l	1,8
Heures de mise en marche et d'arrêt programmables	par l'application Miele
Mise en veille programmable/Mémorisation de l'heure	●/-
Mode expert/DoubleShot/Raccordement à l'eau	●/●/-
<b>Confort d'entretien</b>	
Programmes de nettoyage confortables	●
Fonction AutoDescale/Fonction AutoClean	-/-
Rinçage automatique du conduit de lait depuis le réservoir d'eau	●
ComfortClean (éléments lavables au lave-vaisselle)	●
Conduit de lait/Unité de percolation amovibles	●/●
<b>Efficacité et durabilité</b>	
Classe d'efficacité énergétique	A
Consommation annuelle d'énergie en kWh	62
Mode Eco actionnable	●
<b>Fonctions domotiques</b>	
Miele@home/WiFiConn@ct	●/●
RemoteService/SuperVision	●/-
<b>Sécurité</b>	
Sécurité enfants	●
<b>Caractéristiques techniques</b>	
Dimensions en mm (l x H x P)	251 x 359 x 427
Longueur du tuyau d'arrivée d'eau/ du câble d'alimentation électrique en m	-/1,5
Puissance de raccordement totale en kW/Tension en V/Fusible en A	1,45/220 – 240/10
<b>Accessoires fournis</b>	
Pot à lait en verre	●
Détartrant/Pastilles de nettoyage/Cartouche de détartrage	●/●/-
Bon pour 1 kg Café Miele	-

N° mat.	N° EAN	Couleur	PVC, TVA incl., CAR incl.	CAR TVA incl.	PVC, hors TVA, hors CAR
11636370	4002516376477	BRPF	<b>1'930.00</b>	2.50	1'783.07
11636360	4002516376460	OBCM	<b>1'930.00</b>	2.50	1'783.07

# Machine à café

## CM 6160 CH à pose libre

À pose libre

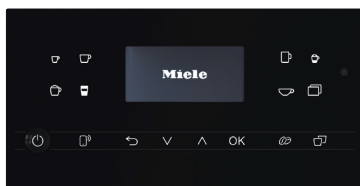

Désignation du modèle/pour la vente	CM 6160 CH
<b>Design</b>	
Affichage	DirectSensor
<b>Spécialités de boisson</b>	
Espresso/Café/Café long/Ristretto/Long black	●/●/●/●/-
Cappuccino/Caffè Latte/Cappuccino Italiano/Café au lait	●/●/●/●
Latte Macchiato/Espresso Macchiato/Flat White/Caffè Americano	●/●/●/-
Eau chaude/Lait chaud/Mousse de lait	●/●/●
Thé vert/Thé noir/Tisane/Infusion aux fruits	●/●/●/●
<b>Avantages</b>	
AromaticSystem/AromaticSystemFresh	●/-
Préparation OneTouch/OneTouch for Two	●/●
Moulin à café à bille préservant l'arôme	●
Deuxième variété de café disponible en poudre	●
Profils d'utilisateurs programmables	4
Degré de mouture réglable/Quantité de café programmable	●/●
Quantité d'eau/Température de l'eau programmables	●/●
Préinfusion/Quantité de lait/Mousse de lait programmables	●/●/●
Fonctions cafetière/Théière	●/-
<b>Confort d'utilisation</b>	
Choix individuel de la langue/Affichage de l'heure/de la date	●/-/-
CupSensor	-
Hauteur du bec d'écoulement réglable en continu en cm	8,0 – 14,0
BrilliantLight	●
Capacité du récipient à grains de café en g	300
Capacité du bac à marc (nombre de cafés)	10
Capacité du réservoir d'eau en l	1,8
Heures de mise en marche et d'arrêt programmables	par l'application Miele
Mise en veille programmable/Mémorisation de l'heure	●/-
Mode expert/DoubleShot/Raccordement à l'eau	●/●/-
<b>Confort d'entretien</b>	
Programmes de nettoyage confortables	●
Fonction AutoDescale/Fonction AutoClean	-/-
Rinçage automatique du conduit de lait depuis le réservoir d'eau	●
ComfortClean (éléments lavables au lave-vaisselle)	●
Conduit de lait/Unité de percolation amovibles	●/●
<b>Efficacité et durabilité</b>	
Classe d'efficacité énergétique	A
Consommation annuelle d'énergie en kWh	62
Mode Eco actionnable	●
<b>Fonctions domotiques</b>	
Miele@home/WiFiConn@ct	●/●
RemoteService/SuperVision	●/-
<b>Sécurité</b>	
Sécurité enfants	●
<b>Caractéristiques techniques</b>	
Dimensions en mm (l x H x P)	251 x 359 x 427
Longueur du tuyau d'arrivée d'eau/ du câble d'alimentation électrique en m	-/1,5
Puissance de raccordement totale en kW/Tension en V/Fusible en A	1,45/220 – 240/10
<b>Accessoires fournis</b>	
Pot à lait en verre	-
Détartrant/Pastilles de nettoyage/Cartouche de détartrage	●/●/-
Bon pour 1 kg Café Miele	-

N° mat.	N° EAN	Couleur	PVC, TVA incl., CAR incl.	CAR TVA incl.	PVC, hors TVA, hors CAR
11636350	4002516376453	SW	<b>1'730.00</b>	2.50	1'598.06

# Machine à café

CM 5710 CH à pose libre

À pose libre

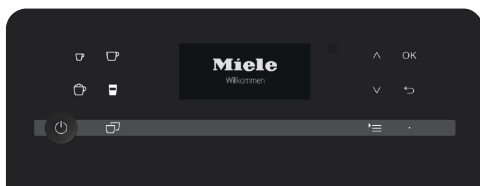

Désignation du modèle/pour la vente	CM 5710 CH
<b>Design</b>	
Affichage	DirectSensor
<b>Spécialités de boisson</b>	
Espresso/Café/Café long/Ristretto/Long black	●/●/●/●/-
Cappuccino/Caffè Latte/Cappuccino Italiano/Café au lait	●/●/-/-
Latte Macchiato/Espresso Macchiato/Flat White/Caffè Americano	●/-/-/-
Eau chaude/Lait chaud/Mousse de lait	●/●/●
Thé vert/Thé noir/Tisane/Infusion aux fruits	-/-/-/-
<b>Avantages</b>	
AromaticSystem/AromaticSystemFresh	●/-
Préparation OneTouch/OneTouch for Two	●/●
Moulin à café à bille préservant l'arôme	●
Deuxième variété de café disponible en poudre	●
Profils d'utilisateurs programmables	2
Degré de mouture réglable/Quantité de café programmable	●/●
Quantité d'eau/Température de l'eau programmables	●/●
Préinfusion/Quantité de lait/Mousse de lait programmables	●/●/●
Fonctions cafetière/Théière	●/-
<b>Confort d'utilisation</b>	
Choix individuel de la langue/Affichage de l'heure/de la date	●/-/-
CupSensor	-
Hauteur du bec d'écoulement réglable en continu en cm	8,0 – 13,5
BrilliantLight	-
Capacité du récipient à grains de café en g	200
Capacité du bac à marc (nombre de cafés)	7
Capacité du réservoir d'eau en l	1,3
Heures de mise en marche et d'arrêt programmables	-/-
Mise en veille programmable/Mémorisation de l'heure	●/-
Mode expert/DoubleShot/Raccordement à l'eau	-/-/-
<b>Confort d'entretien</b>	
Programmes de nettoyage confortables	●
Fonction AutoDescale/Fonction AutoClean	-/-
Rinçage automatique du conduit de lait depuis le réservoir d'eau	●
ComfortClean (éléments lavables au lave-vaisselle)	●
Conduit de lait/Unité de percolation amovibles	●/●
<b>Efficacité et durabilité</b>	
Classe d'efficacité énergétique	B
Consommation annuelle d'énergie en kWh	66
Mode Eco actionnable	●
<b>Fonctions domotiques</b>	
Miele@home/WiFiConn@ct	-/-
RemoteService/SuperVision	-/-
<b>Sécurité</b>	
Sécurité enfants	●
<b>Caractéristiques techniques</b>	
Dimensions en mm (l x H x P)	241 x 360 x 460
Longueur du tuyau d'arrivée d'eau/ du câble d'alimentation électrique en m	-/1,2
Puissance de raccordement totale en kW/Tension en V/Fusible en A	1,45/220 – 240/10
<b>Accessoires fournis</b>	
Pot à lait en verre	-
Détartrant/Pastilles de nettoyage/Cartouche de détartrage	●/●/-
Bon pour 1 kg Café Miele	●

N° mat.	N° EAN	Couleur	PVC, TVA incl., CAR incl.	CAR TVA incl.	PVC, hors TVA, hors CAR
11636330	4002516376378	BRPF	<b>1'330.00</b>	2.50	1'228.03

# Machine à café

## CM 5510 CH à pose libre

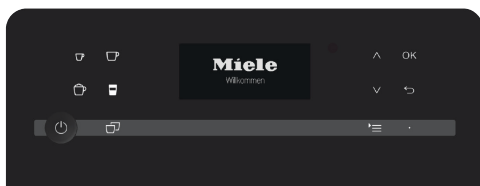

À pose libre



Désignation du modèle/pour la vente	CM 5510 CH
<b>Design</b>	
Affichage	DirectSensor
<b>Spécialités de boisson</b>	
Espresso/Café/Café long/Ristretto/Long black	●/●/●/●/-
Cappuccino/Caffè Latte/Cappuccino Italiano/Café au lait	●/●/-/-
Latte Macchiato/Espresso Macchiato/Flat White/Caffè Americano	●/-/-/-
Eau chaude/Lait chaud/Mousse de lait	●/●/●
Thé vert/Thé noir/Tisane/Infusion aux fruits	-/-/-/-
<b>Avantages</b>	
AromaticSystem/AromaticSystemFresh	●/-
Préparation OneTouch/OneTouch for Two	●/●
Moulin à café à bille préservant l'arôme	●
Deuxième variété de café disponible en poudre	●
Profils d'utilisateurs programmables	2
Degré de mouture réglable/Quantité de café programmable	●/●
Quantité d'eau/Température de l'eau programmables	●/●
Préinfusion/Quantité de lait/Mousse de lait programmables	●/●/●
Fonctions cafetière/Théière	●/-
<b>Confort d'utilisation</b>	
Choix individuel de la langue/Affichage de l'heure/de la date	●/-/-
CupSensor	-
Hauteur du bec d'écoulement réglable en continu en cm	8,0 – 13,5
BrilliantLight	-
Capacité du récipient à grains de café en g	200
Capacité du bac à marc (nombre de cafés)	7
Capacité du réservoir d'eau en l	1,3
Heures de mise en marche et d'arrêt programmables	-/-
Mise en veille programmable/Mémorisation de l'heure	●/-
Mode expert/DoubleShot/Raccordement à l'eau	-/-/-
<b>Confort d'entretien</b>	
Programmes de nettoyage confortables	●
Fonction AutoDescale/Fonction AutoClean	-/-
Rinçage automatique du conduit de lait depuis le réservoir d'eau	●
ComfortClean (éléments lavables au lave-vaisselle)	●
Conduit de lait/Unité de percolation amovibles	●/●
<b>Efficacité et durabilité</b>	
Classe d'efficacité énergétique	B
Consommation annuelle d'énergie en kWh	66
Mode Eco actionnable	●
<b>Fonctions domotiques</b>	
Miele@home/WiFiConn@ct	-/-
RemoteService/SuperVision	-/-
<b>Sécurité</b>	
Sécurité enfants	●
<b>Caractéristiques techniques</b>	
Dimensions en mm (l x H x P)	241 x 360 x 460
Longueur du tuyau d'arrivée d'eau/ du câble d'alimentation électrique en m	-/1,2
Puissance de raccordement totale en kW/Tension en V/Fusible en A	1,45/220 – 240/10
<b>Accessoires fournis</b>	
Pot à lait en verre	-
Détartrant/Pastilles de nettoyage/Cartouche de détartrage	●/●/-
Bon pour 1 kg Café Miele	-

N° mat.	N° EAN	Couleur	PVC, TVA incl., CAR incl.	CAR TVA incl.	PVC, hors TVA, hors CAR
11636320	4002516376361	ROGOPF	<b>1'330.00</b>	2.50	1'228.03
11636310	4002516376354	ALSM	<b>1'330.00</b>	2.50	1'228.03



# Machine à café

## CM 5410 CH à pose libre

À pose libre

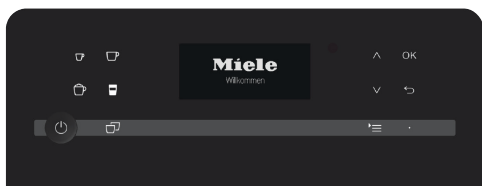

Désignation du modèle/pour la vente	CM 5410 CH
<b>Design</b>	
Affichage	DirectSensor
<b>Spécialités de boisson</b>	
Espresso/Café/Café long/Ristretto/Long black	●/●/●/●/-
Cappuccino/Caffè Latte/Cappuccino Italiano/Café au lait	●/●/-/-
Latte Macchiato/Espresso Macchiato/Flat White/Caffè Americano	●/-/-/-
Eau chaude/Lait chaud/Mousse de lait	●/●/●
Thé vert/Thé noir/Tisane/Infusion aux fruits	-/-/-/-
<b>Avantages</b>	
AromaticSystem/AromaticSystemFresh	●/-
Préparation OneTouch/OneTouch for Two	●/●
Moulin à café à bille préservant l'arôme	●
Deuxième variété de café disponible en poudre	●
Profils d'utilisateurs programmables	2
Degré de mouture réglable/Quantité de café programmable	●/●
Quantité d'eau/Température de l'eau programmables	●/●
Préinfusion/Quantité de lait/Mousse de lait programmables	●/●/●
Fonctions cafetière/Théière	●/-
<b>Confort d'utilisation</b>	
Choix individuel de la langue/Affichage de l'heure/de la date	●/-/-
CupSensor	-
Hauteur du bec d'écoulement réglable en continu en cm	8,0 – 13,5
BrilliantLight	-
Capacité du récipient à grains de café en g	200
Capacité du bac à marc (nombre de cafés)	7
Capacité du réservoir d'eau en l	1,3
Heures de mise en marche et d'arrêt programmables	-/-
Mise en veille programmable/Mémorisation de l'heure	●/-
Mode expert/DoubleShot/Raccordement à l'eau	-/-/-
<b>Confort d'entretien</b>	
Programmes de nettoyage confortables	●
Fonction AutoDescale/Fonction AutoClean	-/-
Rinçage automatique du conduit de lait depuis le réservoir d'eau	●
ComfortClean (éléments lavables au lave-vaisselle)	●
Conduit de lait/Unité de percolation amovibles	●/●
<b>Efficacité et durabilité</b>	
Classe d'efficacité énergétique	B
Consommation annuelle d'énergie en kWh	66
Mode Eco actionnable	●
<b>Fonctions domotiques</b>	
Miele@home/WiFiConn@ct	-/-
RemoteService/SuperVision	-/-
<b>Sécurité</b>	
Sécurité enfants	●
<b>Caractéristiques techniques</b>	
Dimensions en mm (l x H x P)	241 x 360 x 460
Longueur du tuyau d'arrivée d'eau/ du câble d'alimentation électrique en m	-/1,2
Puissance de raccordement totale en kW/Tension en V/Fusible en A	1,45/220 – 240/10
<b>Accessoires fournis</b>	
Pot à lait en verre	-
Détartrant/Pastilles de nettoyage/Cartouche de détartrage	●/●/-
Bon pour 1 kg Café Miele	-

N° mat.	N° EAN	Couleur	PVC, TVA incl., CAR incl.	CAR TVA incl.	PVC, hors TVA, hors CAR
11636300	4002516376347	SW	<b>1'280.00</b>	2.50	1'181.78