

CVA 7845

Máquina de café empotrable con DirectWater
increíble diseño y CoffeeSelect y AutoDescale para los más exigentes..



- Gran display con sensor de proximidad: M Touch + MotionReact
- Tres depósitos de granos de café: CoffeeSelect
- Descalcificación y limpieza automática: AutoDescale y AutoClean
- Posicionamiento perfecto: gracias al CupSensor patentado
- Dos cafés a la vez con una pulsación: OneTouch for Two

Código EAN: 4002516426714 / Número de material: 11754250 /
Número de material antiguo: 29784520USA

General information	
Model identifier	CVA 7845
Número de material del fabricante	11754250
EAN number	4002516426714
Clase	Diamond
Construcción y diseño	
Máquina de café de integración	•
Color del aparato	Negro obsidian
VitroLine	•
ArtLine	•
Ventajas Miele	
AromaticSystemFresh	•
CoffeeSelect	•
Preparación OneTouch	•
Preparación OneTouch for Two	•
Café doble	•
Perfiles de usuarios programables	10
Molinillo cónico que ayuda a conservar el sabor	•
Grado de molido programable	•
Cantidad de café molido programable	•
Cantidad de agua programable	•
Temperatura del agua programable	•
Cantidad de leche programable	•
Cantidad de espuma de leche programable	•
Aromatización programable	•
TeaTimer	•
Confort de manejo	
Conexión Miele@home	•
Display	M Touch
MotionReact: la luz se enciende al aproximarse	•
MotionReact: el display se enciende al aproximarse	•
CupSensor	•
PerformanceMode	•
Recipiente para la leche EasyClick	•
DirectWater	•
ComfortDoor	•
Tirador de la puerta oculto	•
BrilliantLight	•
Iluminación de la unidad central	•
Modo Experto	•
MultiLingua	•
MyMiele	•
Función Ayuda	•
Número de tipos de café	3
Número de depósitos para granos de café	3
Capacidad del depósito de granos de café A en g	150
Capacidad del depósito de granos de café B en g	300
Capacidad del depósito de granos de café C en g	150

CVA 7845

Máquina de café empotrable con DirectWater
increíble diseño y CoffeeSelect y AutoDescalc para los más exigentes..



Código EAN: 4002516426714 / Número de material: 11754250 /
Número de material antiguo: 29784520USA

Capacidad del depósito para granos de café en g	600
Depósitos de granos de café extraíbles	•
Capacidad del depósito del agua en l	2,7
Capacidad del recipiente para la leche en l	0,7
Capacidad del recipiente para posos en unidades	17
Capacidad de la bandeja colectora en l	1,6
Fácil acceso a los depósitos	•
Indicación de la hora	•
Sincronización del reloj	•
Indicación de la fecha	•
Hora de conexión programable	•
Hora de desconexión programable	•
Tiempo en Standby programable	•
Ajustes personalizados	•
Tipos de bebidas	
Cantidades de bebidas seleccionables en ml	20-300
Ristretto simple	•
Ristretto doble	•
Espresso simple	•
Espresso doble	•
Café simple	•
Café doble	•
Café largo simple	•
Café largo doble	•
Cappuccino simple	•
Leche caliente simple	•
Leche caliente doble	•
Espuma de leche simple	•
Espuma de leche doble	•
Espresso Macchiato simple	•
Espresso Macchiato doble	•
Cappuccino italiano simple	•
Cappuccino italiano doble	•
Flat white simple	•
Flat white doble	•
Café au lait simple	•
Café au lait doble	•
Caffè Latte simple	•
Caffè Latte doble	•
Caffè Americano simple	•
Caffè Americano doble	•
Long black simple	•
Long black doble	•
Agua caliente simple	•
Agua caliente doble	•
Agua caliente simple	•
Agua caliente doble	•
Té negro simple	•

CVA 7845

Máquina de café empotrable con DirectWater
increíble diseño y CoffeeSelect y AutoDescalc para los más exigentes..

Código EAN: 4002516426714 / Número de material: 11754250 /
Número de material antiguo: 29784520USA

Té negro doble	•
Té de hierbas simple	•
Té de hierbas doble	•
Té de frutas simple	•
Té de frutas doble	•
Té verde simple	•
Té verde doble	•
Té blanco simple	•
Té blanco doble	•
Té japonés simple	•
Té japonés doble	•
Chai Latte simple	•
Chai Latte doble	•
Jarra de café	•
Jarra de té	•
Cappuccino doble	•
Latte Macchiato doble	•
Latte Macchiato simple	•
Eficiencia y sostenibilidad	
Modo Eco para ahorrar energía ajustable	•
Consumo de potencia en modo standby en W	<=0,3
Consumo de potencia en el modo preparado en red en W	<=2,0
Tiempo hasta la conexión automática en estado desconectado en red en min	20
Tiempo hasta la conexión automática en el modo preparado en red en min	20
Consumo de potencia en modo preparado en W	<=0,3
Consumo de potencia modo preparado en red en W	<=2,0
Tiempo hasta conex. auto. stand-by en min	20
Tiempo hasta conex. auto. modo preparado en red en min	20
Confort de mantenimiento	
AutoDescalc (descalcificación automática)	•
Descalcificación manual	•
AutoClean	•
Aclarado automático del conducto para la leche con agua del depósito	•
Cómodos programas de limpieza	•
Función de aclarado automático	•
ComfortClean	•
Conducto para la leche extraíble	•
Unidad central extraíble	•
Grado de dureza del agua ajustable	•
Seguridad	
Bloqueo de puesta en funcionamiento	•
Datos técnicos	
Ancho mínimo del hueco en mm	560
Ancho máximo del hueco en mm	568
Alto mínimo del hueco en mm	450
Alto máximo del hueco en mm	452

CVA 7845

Máquina de café empotrable con DirectWater increíble diseño y CoffeeSelect y AutoDescalc para los más exigentes..



Código EAN: 4002516426714 / Número de material: 11754250 /
Número de material antiguo: 29784520USA

Fondo del hueco en mm	550
Altura de la salida de la bebida ajustable en cm	16,5
Altura de la salida de la bebida ajustable en cm	4,0
Ancho del aparato en mm	595
Alto del aparato en mm	455
Fondo del aparato en mm	478
Fondo con la puerta abierta en cm	108,0
Potencia nominal total en kW	1,45
Tensión en V	120
Fusibles en A	15
Número de fases	1
Longitud de la conducción eléctrica en m	2,0

Accesorios suministrados

Recipiente de cristal para la leche	•
Cartucho para la descalcificación	•
AutoCleaner	•

Display en varios idiomas

Display disponible en varios idiomas gracias a MultiLingua

[?][?][?][?][?][?][?], [?]
 [?], [?][?][?][?][?], deutsch,
 dansk, english, english
 (AU), english (CA), english
 (GB), english (US), suomi,
 français, français (CA),
 français (FR), ελληνικά,
 italiano, [?][?][?], [?][?][?],
 hrvatski, bahasa malaysia,
 nederlands, norsk, polski,
 português, română,
 русский, svenska, srpski,
 slovenčina, slovenščina,
 español, čeština, türkçe,
 українська, magyar

CVA 7845

Máquina de café empotrable con DirectWater increíble diseño y CoffeeSelect y AutoDescalc para los más exigentes..

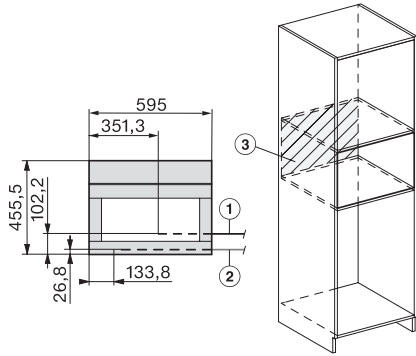

CVA7000, installation (installation drawings)

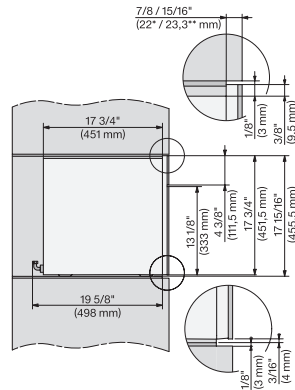

CVA7445, CVA7845, installation drawing, side view, Flush insert

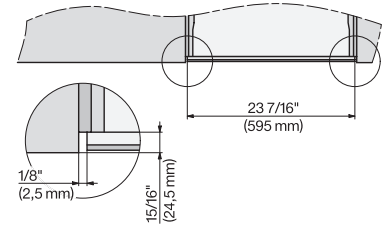

CVA7440, CVA7445, CVA7840, CVA7845, installation drawing, view from above, 60 cm, Flush inset

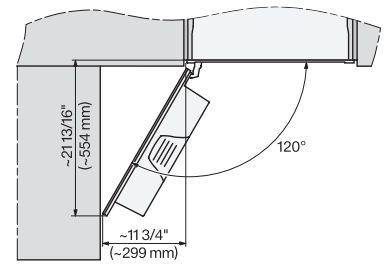
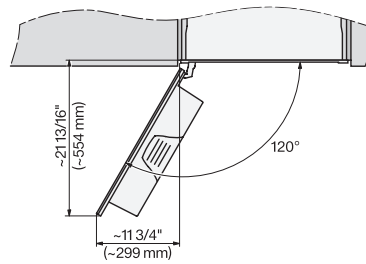
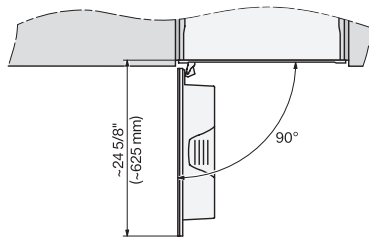

CVA7440, CVA7445, CVA7840, CVA7845, installation drawing, view from above, 60 cm, Flush inset

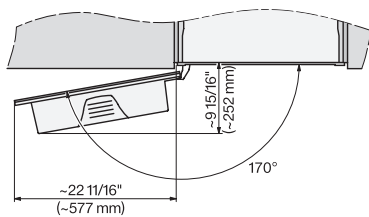

CVA7440, CVA7445, CVA7840, CVA7845, installation drawing, view from above, 60 cm, Flush inset

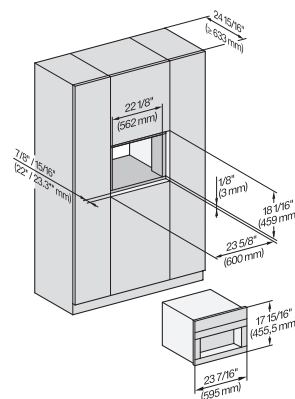

CVA7440, CVA7445, CVA7840, CVA7845, installation drawing, built in, 60 cm, Flush inset

CVA7440, CVA7445, CVA7840, CVA7845, installation drawing, view from above, 60 cm, Flush inset

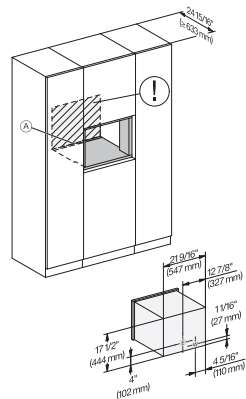

CVA7445, CVA7845, installation drawing, 60 cm, Flush inset

CVA7440, CVA7445, CVA7840, CVA7845, installation drawing, view from above, 60 cm, Flush inset

CVA 7845

Máquina de café empotrable con DirectWater increíble diseño y CoffeeSelect y AutoDescalc para los más exigentes..

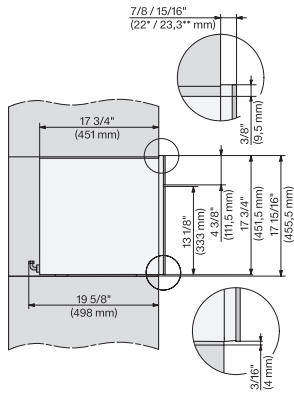

CVA7445, CVA7845, side view, 60 cm, Proud

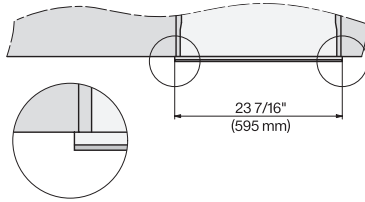

CVA7440, CVA7445, CVA7840, CVA7845, installation drawing, view from above, 60 cm, Proud

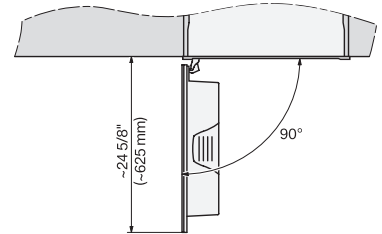

CVA7440, CVA7445, CVA7840, CVA7845, installation drawing, view from above, 60 cm, Proud

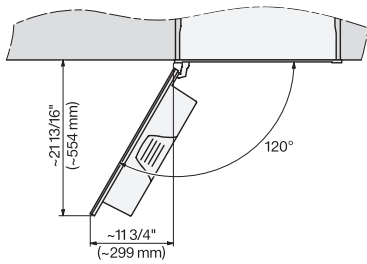

CVA7440, CVA7445, CVA7840, CVA7845, installation drawing, view from above, 60 cm, Proud

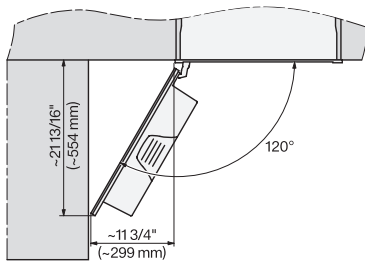

CVA7440, CVA7445, CVA7840, CVA7845, installation drawing, view from above, 60 cm, Proud

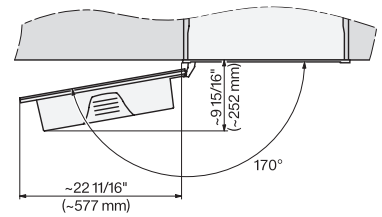

CVA7440, CVA7445, CVA7840, CVA7845, installation drawing, view from above, 60 cm, Proud

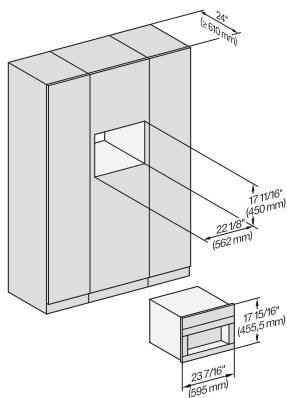

CVA7440, CVA7445, CVA7840, CVA7845, installation drawing, built in, Einbau, 60 cm, Proud

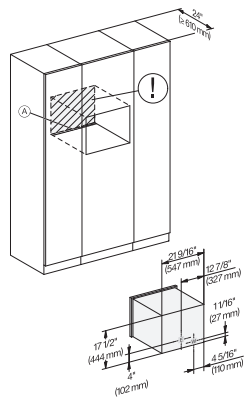

CVA7445, CVA7845, installation drawing, installation, 60 cm, Proud