

KMDA 7476 FL

Induktiokaittotas, jossa integroitu höyrynpisto  
kaksi suurta PowerFlex XL -keittoaluetta ja keskellä höyrynpisto



- Reilusti tilaa – 4 isoa keittoaluetta ja 2 PowerFlex XL -aluetta
- Tyylikäs – työtasoon upotettava liesituuletin
- Automaattinen puhaltimen tehonsäätö – Con@ctivity
- Kätevä ohjaus numeroasteikolla – ComfortSelect Plus
- Energiatehokas ja hiljainen – tehokas ECO-moottori

**A++**

EAN: 4002516451044 / Materiaalin numero: 11790020 /  
Vanhan materiaalin numero: 26747672DFS

|   |                            |
|---|----------------------------|
| <b>Rakennetyyppi</b>                                    |                            |
| Induktiokaittotas, jossa integroitu höyrynpisto         | •                          |
| <b>Toimintatavat</b>                                    |                            |
| Poistoilman ohjauksen lisävarusteet                     | DFK-xxxx, DMK 150-1        |
| Huonetilaan palautettavan ilman ohjauksen lisävarusteet | DFK-xxxx, DUU 1000-2       |
| <b>Toimintatilat</b>                                    |                            |
| Huonetilaan palautettavan ilman ohjauksen lisävarusteet | Asennettavissa jälkikäteen |
| <b>Muotoilu</b>   |                            |
| Tyylikäs keraaminen pinta                               | •                          |
| Huullosasennus  | •                          |
| Keraamisen tason väri                                   | Musta                      |
| Kehyksetön – pinta-asennettava                          | •                          |
| Huullosasennettava liesituuletin                        | •                          |
| Suojaritilän väri                                       | Ruostumaton teräs          |
| <b>Keittoalueen tiedot</b>                              |                            |
| Keittoalueiden määrä                                    | 4                          |
| Keittoalueiden määrä                                    | 2                          |
| Valmistusastioiden enimmäismäärä                        | 4                          |
| <b>PowerFlex-keittoalueet</b>                           |                            |
| Määrä   | 4                          |
| Tyyppi  | PowerFlex XL-Keittoalue    |
| Halkaisija, mm  | Ø 150 – 230                |
| Teho, W   | 2100                       |
| Booster, W  | 3000                       |
| TwinBooster, W  | 3650                       |
| <b>Keittoalue 1</b>                                     |                            |
| Sijainti  | Vasen                      |
| Tyyppi  | PowerFlex XL -keittoalue   |
| Koko, mm  | 230x460                    |
| Booster-toiminnon maksimiteho, W                        | 4800                       |
| Maksimiteho, W  | 3400                       |
| TwinBooster-toiminnon maksimiteho, W                    | 7300                       |
| <b>Keittoalue 2</b>                                     |                            |
| Sijainti  | oikea                      |
| Tyyppi  | PowerFlex XL -keittoalue   |
| Koko, mm  | 230x460                    |
| Booster-toiminnon maksimiteho, W                        | 4800                       |
| Maksimiteho, W  | 3400                       |
| TwinBooster-toiminnon maksimiteho, W                    | 7300                       |
| <b>Käyttömukavuus</b>                                   |                            |
| Miele@home  | •                          |
| Käyttö hipaisupainikkeilla                              | ComfortSelect Plus         |
| Automaattitoiminto Con@ctivity 3.0                      | •                          |
| Digitaalinen tehojen näyttö                             | •                          |
| Näytön väri   | Keltainen                  |
| Alkukuumennusautomaatiikka                              | •                          |
| Lämpimänäpito   | •                          |
| Stop&Go-taukotoiminto                                   | •                          |
| Recall-toiminto   | •                          |
| Virran turvakatkaisu                                    | •                          |

KMDA 7476 FL

Induktiokaittotasoa, jossa integroitu höyrynpöisto

kaksi suurta PowerFlex XL -keittoaluetta ja keskellä höyrynpöisto



EAN: 4002516451044 / Materiaalin numero: 11790020 /  
Vanhan materiaalin numero: 26747672DFS

|   |   |
|---|---|
| Jatkuva kattilantunnistus                             | • |
| Yksilölliset asetusmahdollisuudet (esim. merkkiäänet) | • |
| Merkkivalo "Vaihda aktiivihiiisuodatin"               | • |
| Jälkikäyntiaika 5/15 min                              | • |
| Pyyhkimissuoja  | • |
| Merkkivalo "Puhdista rasvasuodatin"                   | • |
| Hälytyskello  | • |
| Helposti puhdistettava kuvun sisäosa – CleanCover     | • |

### Tehokkuus ja kestävyys

|                                      |      |
|--------------------------------------|------|
| Energiatehokkuusluokka (A+++ – D)    | A++  |
| ECO-moottori                         | •    |
| Vuotuinen energiankulutus, kWh       | 27,6 |
| Virtausdynaaminen hyötösuhde         | A    |
| Valotehokkuusluokka                  | -    |
| Rasvasuodatuksen erotusasteen luokka | A    |

### Helppohoitisuus

|   |   |
|---|---|
| Helposti puhdistettava keraaminen pinta | • |
|---|---|

### Suodatinjärjestelmä

|   |   |
|---|---|
| Konepesun kestävien teräksisten rasvasuodatinten lukumäärä (10-kerroksinen) | 1 |
|---|---|

### Käyttö hormiin poistavana

|  |      |
|--|------|
| Imuteho minimiteholla (m <sup>3</sup> /h) standardin EN 61591 mukaisesti           | 160  |
| Imuteho maksimiteholla (m <sup>3</sup> /h) standardin EN 61591 mukaisesti          | 490  |
| Imuteho intensiiviteholla (m <sup>3</sup> /h) standardin EN 61591 mukaisesti       | 580  |
| Imuteho Booster-teholla (m <sup>3</sup> /h) standardin EN 61591 mukaisesti         | 580  |
| Ääniteho minimiteholla (dB(A) re 1 pW) standardin EN 60704-3 mukaisesti            | 45,0 |
| Ääniteho maksimiteholla (dB(A) re 1 pW) standardin EN 60704-3 mukaisesti           | 69,0 |
| Ääniteho Booster-teholla (dB(A) re 1 pW) standardin EN 60704-3 mukaisesti          | 73,0 |
| Äänenpaine minimiteholla (dB(A) re 20 µPa) standardin EN 60704-2-13 mukaisesti     | 31,0 |
| Ääniteho Booster-teholla (dB(A) re 1 pW) standardin EN 60704-3 mukaisesti          | 73,0 |
| Äänenpaine maksimiteholla (dB(A) re 20 µPa) standardin EN 60704-2-13 mukaisesti    | 56,0 |
| Äänenpaine intensiiviteholla (dB(A) re 20 µPa) standardin EN 60704-2-13 mukaisesti | 60,0 |
| Äänenpaine Booster-teholla (dB(A) re 20 µPa) standardin EN 60704-2-13 mukaisesti   | 60,0 |

### Huonetilaan palauttava

|  |     |
|--|-----|
| Imuteho minimiteholla (m <sup>3</sup> /h) standardin EN 61591 mukaisesti     | 105 |
| Imuteho maksimiteholla (m <sup>3</sup> /h) standardin EN 61591 mukaisesti    | 410 |
| Imuteho Booster-teholla 1 (m <sup>3</sup> /h) standardin EN 61591 mukaisesti | 510 |

KMDA 7476 FL

Induktiokaittotas, jossa integroitu höyrynpisto

kaksi suurta PowerFlex XL -keittoaluetta ja keskellä höyrynpisto



EAN: 4002516451044 / Materiaalin numero: 11790020 /  
Vanhan materiaalin numero: 26747672DFS

|   |      |
|---|------|
| Ääniteho minimiteholla (dB(A) re 1 pW) standardin EN 60704-3 mukaisesti | 43,0 |
|---|------|

|  |      |
|--|------|
| Ääniteho maksimiteholla (dB(A) re 1 pW) standardin EN 60704-3 mukaisesti | 70,0 |
|--|------|

|  |      |
|--|------|
| Äänenpaine minimiteholla (dB(A) re 20 µPa) standardin EN 60704-2-13 mukaisesti | 29,0 |
|--|------|

|   |      |
|---|------|
| Ääniteho Booster-teholla 1 (dB(A) re 1 pW) standardin EN 60704-3 mukaisesti | 76,0 |
|---|------|

|   |      |
|---|------|
| Äänenpaine maksimiteholla (dB(A) re 20 µPa) standardin EN 60704-2-13 mukaisesti | 56,0 |
|---|------|

|  |      |
|--|------|
| Äänenpaine Booster-teholla 1 (dB(A) re 20 µPa) standardin EN 60704-2-13 mukaisesti | 62,0 |
|--|------|

#### Turvallisuus

|                      |   |
|----------------------|---|
| Virran turvakatkaisu | • |
|----------------------|---|

|                 |   |
|-----------------|---|
| Lukitustoiminto | • |
|-----------------|---|

|            |   |
|------------|---|
| Käytönesto | • |
|------------|---|

|                              |   |
|------------------------------|---|
| Integroitu jäähdytyspuhallin | • |
|------------------------------|---|

|                     |   |
|---------------------|---|
| Ylikuumentemissuoja | • |
|---------------------|---|

|                     |   |
|---------------------|---|
| Jälkilämmön osoitin | • |
|---------------------|---|

|                            |   |
|----------------------------|---|
| Ikkunakoskettimen liitäntä | • |
|----------------------------|---|

#### Tekniset tiedot

|                    |     |
|--------------------|-----|
| Mitat, mm (leveys) | 800 |
|--------------------|-----|

|                     |     |
|---------------------|-----|
| Mitat, mm (korkeus) | 200 |
|---------------------|-----|

|                    |     |
|--------------------|-----|
| Mitat, mm (syvyys) | 520 |
|--------------------|-----|

|   |     |
|---|-----|
| Upotusaukon mitat pinta-asennuksessa, mm (leveys) | 780 |
|---|-----|

|   |     |
|---|-----|
| Upotusaukon mitat pinta-asennuksessa, mm (syvyys) | 500 |
|---|-----|

|  |     |
|--|-----|
| Rungon korkeus sis. liitäntärasian, mm | 200 |
|--|-----|

|   |     |
|---|-----|
| Upotusaukon sisemmät mitat huullosasennuksessa, mm (leveys) | 780 |
|---|-----|

|   |     |
|---|-----|
| Upotusaukon sisemmät mitat huullosasennuksessa, mm (syvyys) | 500 |
|---|-----|

|           |    |
|-----------|----|
| Paino, kg | 20 |
|-----------|----|

|  |     |
|--|-----|
| Upotusaukon ulommat mitat huullosasennuksessa, mm (leveys) | 804 |
|--|-----|

|  |     |
|--|-----|
| Upotusaukon ulommat mitat huullosasennuksessa, mm (syvyys) | 524 |
|--|-----|

|                          |      |
|--------------------------|------|
| Kokonaisliitäntäteho, kW | 7,50 |
|--------------------------|------|

|            |     |
|------------|-----|
| Jännite, V | 230 |
|------------|-----|

|             |       |
|-------------|-------|
| Taajuus, Hz | 50-60 |
|-------------|-------|

|                          |   |
|--------------------------|---|
| Liitäntäjohdon pituus, m | 2 |
|--------------------------|---|

#### Vakiovarusteet

|            |       |
|------------|-------|
| Virtajohto | Kyllä |
|------------|-------|

## KMDA 7476 FL

Induktiokaittotasoa, jossa integroitu höyrypoisto  
kaksi suurta PowerFlex XL -keittoaluetta ja keskellä höyrypoisto

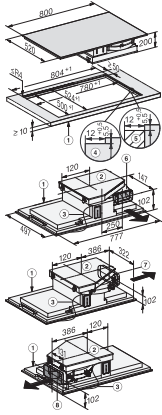

KMDA 7633 FL, KMDA 7634 FL, KMDA 7476 FL – flush  
(Installation drawing)

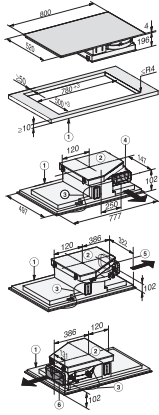

KMDA 7633 FL, KMDA 7634 FL, KMDA 7476 FL –  
frameless supported (Installation drawing)

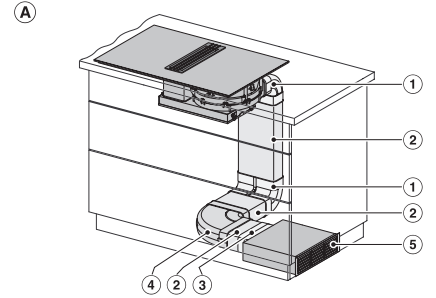

KMDA 7633, KMDA 7634, KMDA 7476 Built-in version  
1 (Installation drawing)

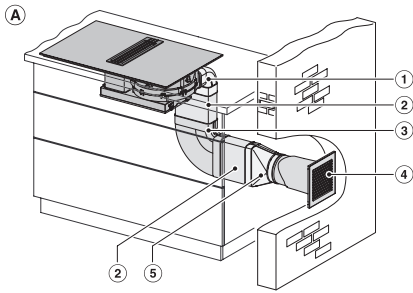

KMDA 7633, KMDA 7634, KMDA 7476 - Built-in version  
6 (Installation drawing)

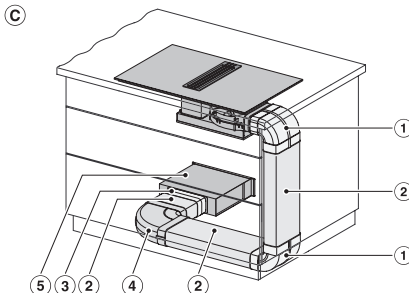

KMDA 7633, KMDA 7634, KMDA 7476 - built-in version  
(Installation drawing)

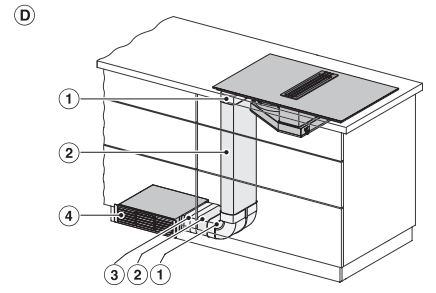

KMDA 7633, KMDA 7634, KMDA 7476 - built-in version  
(Installation drawing)

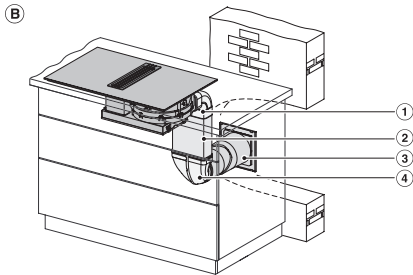

KMDA 7633, KMDA 7634, KMDA 7476 - built-in version  
7 (Installation drawing)

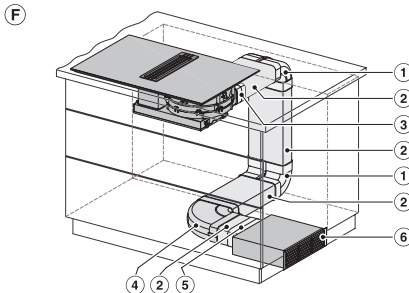

KMDA 7633, KMDA 7634, KMDA 7476 - built-in version  
2 (Installation drawing)

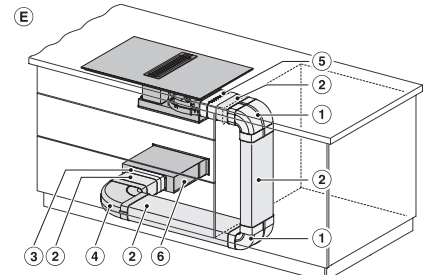

KMDA 7633, KMDA 7634, KMDA 7476 - built-in version  
5 (Installation drawing)

## KMDA 7476 FL

Induktiokaittotas, jossa integroitu höyrypoisto  
kaksi suurta PowerFlex XL -keittoaluetta ja keskellä höyrypoisto

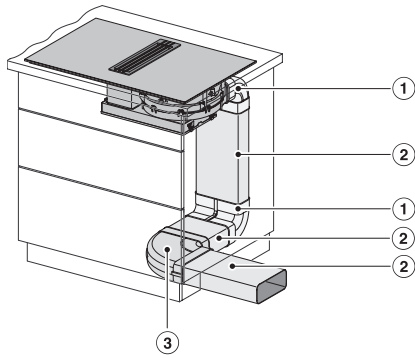

KMDA 7633, KMDA 7634, KMDA 7476 - built-in version 8 (Installation drawing)

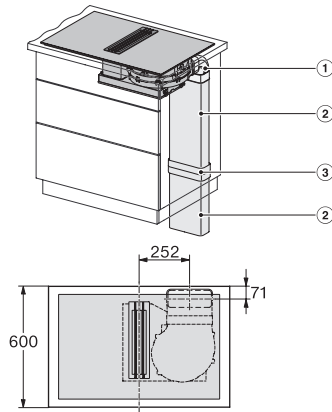

KMDA 7633, KMDA 7634, KMDA 7476 - built-in version 10 (Installation drawing)

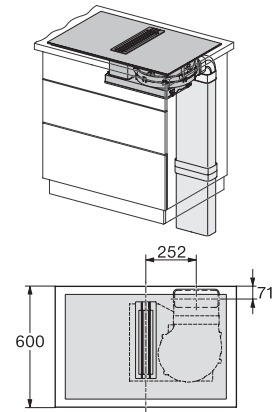

KMDA 7633, KMDA 7634, KMDA 7476 - built-in version 10 (Installation drawing)

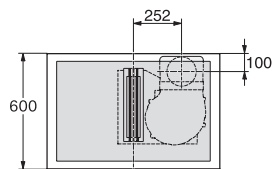
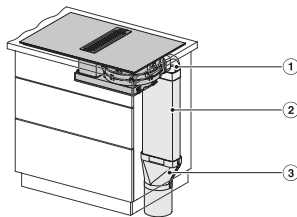

KMDA 7633, KMDA 7634, KMDA 7476 - built-in version 11 (Installation drawing)

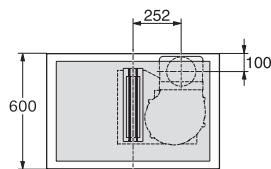
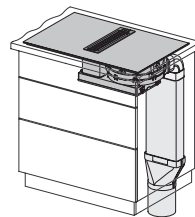

KMDA 7633, KMDA 7634, KMDA 7476, - built-in version 11 (Installation drawing)