

Інструкція з монтажу й експлуатації Пароварка



Обов'язково прочитайте інструкції з експлуатації та монтажу перед встановленням, інсталяцією та введенням в експлуатацію. Завдяки цьому ви захистите себе та уникнете пошкоджень.

ЗМІСТ

Заходи безпеки та застереження	6
Ваш внесок в охорону навколишнього середовища	14
Огляд	15
Пароварка	15
Супутнє устаткування	16
Елементи управління	17
Кнопка «Ввімк./Вимк.»	18
Дисплей	18
Сенсорні кнопки	18
Символи	20
Принцип роботи	21
Вибір пункту меню	21
Змінювання налаштувань у списку вибору	21
Змінювання налаштування за допомогою шкали із сегментами	21
Вибір режиму роботи або функції	22
Введення цифр	22
Активація MobileStart	22
Опис роботи приладу	23
Контейнер для води	23
Піддон для конденсату	23
Температура	23
Тривалість	23
Шуми	23
Фаза нагрівання	24
Фаза приготування	24
Зменшення кількості пари	24
Перше введення в експлуатацію	25
Miele@home	25
Основні налаштування	26
Перше очищення пароварки	27
Регулювання температури кипіння	28
Установки	29
Огляд налаштувань	29
Виклик меню «Установки»	31
Мова 	31
Поточний час	31
Дисплей	32
Гучність	33

Одиниці.....	33
Підтримання в теплому стані.....	34
Зменшення кількості пари.....	34
Рекомендов. температ.....	34
Жорсткість води.....	35
Безпека.....	36
Miele@home.....	37
Дистанційне керування.....	38
Активація MobileStart.....	38
Віддалене оновлення.....	38
Версія програм. забезпе.....	39
Торгівля.....	39
Заводські установки.....	39
Таймер.....	40
Головне меню та підменю.....	42
Керування.....	43
Зміна значень і налаштувань для процесу приготування.....	44
Зміна температури.....	44
Встановлення часу приготування.....	45
Зміна встановленої тривалості приготування.....	46
Видалення встановленої тривалості приготування.....	46
Припинення процесу приготування.....	47
Переривання процесу приготування.....	47
Цікаві та важливі відомості.....	48
Особливості приготування парою.....	48
Посуд.....	48
Піддон для конденсату.....	48
Рівень завантаження.....	49
Заморожені вироби.....	49
Температура.....	49
Тривалість.....	49
Приготування з рідинами.....	49
Персональні рецепти.....	49
Приготування парою.....	50
ЕСО - Приготув. парою.....	50
Вказівки до таблиці для варіння.....	50
Овочі.....	51
Риба.....	54
М'ясо.....	57

ЗМІСТ

Рис	59
Крупи	60
Макарони/вироби з тіста	61
Кнедлі	62
Бобові, сушені	63
Курячі яйця	65
Фрукти	66
Ковбасні вироби	66
Ракоподібні	67
Молюски	68
Приготування страв меню	69
Інше використання	71
Розігрівання	71
Розморожування	74
Бланшування	77
Консервування	77
Дезінфекція посуду	80
Підходження дріжджового тіста	80
Розігрівання вологих рушників	80
Розтоплення желатину	81
Декристалізація / розтоплення меду	81
Розтоплення шоколаду	81
Приготування йогурту	82
Розтоплення сала	83
Тушкування цибулі	83
Вичавлювання соку	84
Знімання шкірочки	85
Консервування яблук	85
Приготування парового омлету	85
Години експлуатації	85
Автоматичні програми	86
Використання автоматичних програм	86
Вказівки щодо використання	86
Дані для дослідних організацій	87
Чищення та догляд	88
Невідповідні мийні засоби	89
Очищення передньої панелі	89
Очищення робочої камери	90
Очищення контейнера для води	91
Очищення приладдя	91

Очищення бічних напрямних	91
Очищення пароварки від накипу.....	92
Що робити, якщо	94
Повідомлення на індикаторі/дисплеї.....	94
Дивна робота	95
Шуми	96
Загальні проблеми або технічні несправності	97
Додаткові аксесуари	98
Сервісна служба	99
Куди звертатись у разі виникнення несправностей	99
Гарантійний термін.....	99
Установлення.....	100
Заходи безпеки під час вбудовування.....	100
Розміри вбудовування.....	101
Вбудовування у високу шафу.....	101
Вбудовування в шафу під стільницю	102
Вигляд збоку	103
Під'єднання та вентиляція	104
Встановлення пароварки.....	105
Підключення до електромережі	106
Технічний регламент.....	107
Авторські права та ліцензії для комунікаційного модуля.....	108
Гарантія якості товару.....	110

Заходи безпеки та застереження

Ця пароварка відповідає нормам технічної безпеки. Неправильна експлуатація може призвести до травм і пошкодження приладу.

Перш ніж розпочинати використовувати цю пароварку, уважно прочитайте інструкцію з експлуатації й монтажу. Вона містить важливі вказівки щодо встановлення, безпеки, використання та обслуговування. Так можна запобігти травмуванню та пошкодженню пароварки.

Відповідно до норми IEC 60335-1 компанія Miele зазначає, що слід обов'язково прочитати та враховувати попередження й вказівки з безпеки та встановлення пароварки.

Компанія Miele не може нести відповідальність за пошкодження, причиною яких стало ігнорування цих вказівок.

Дбайливо зберігайте цю інструкцію з експлуатації й монтажу та за можливості передайте її наступному власникові приладу.

Використання за призначенням

- ▶ Ця пароварка призначена для використання в домашньому господарстві та подібних побутових середовищах.
- ▶ Ця пароварка не призначена для використання на відкритому повітрі.
- ▶ Використовуйте пароварку винятково в побутових цілях для приготування на пару, розморожування та розігрівання продуктів.

Використання з іншою метою є неприпустимим.

- ▶ Особам, які за станом здоров'я або браком досвіду чи відповідних знань не можуть впевнено користуватися приладом, не рекомендується його експлуатація без нагляду або керівництва з боку відповідальної особи.

Такі особи можуть користуватися приладом без нагляду, якщо вони настільки опанували роботу з ним, що можуть робити це впевнено. Вони повинні розуміти можливу небезпеку, що пов'язана з її експлуатацією.

Заходи безпеки та застереження

Якщо у Вас є діти

- ▶ Роботу приладу можна заблокувати, щоб діти не змогли без Вашого нагляду його включити.
- ▶ Діти до 8 років повинні знаходитися на безпечній відстані від пароварки або під постійним наглядом.
- ▶ Діти старші 8 років можуть використовувати пароварку без нагляду, якщо вони настільки опанували роботу з нею, що можуть робити це впевнено. Діти повинні розуміти можливу небезпеку, пов'язану з експлуатацією приладу.
- ▶ Дітям не дозволяється очищувати пароварку без нагляду.
- ▶ Не залишайте без нагляду дітей, якщо вони знаходяться поблизу приладу. Ніколи не дозволяйте дітям грати із приладом.
- ▶ Небезпека задухи через пакувальний матеріал. Діти під час гри можуть залізти в пакувальний матеріал (наприклад, у поліетиленову плівку) або вдягти його на голову та затягнути. Зберігайте пакувальний матеріал подалі від дітей.
- ▶ Небезпека травмування через пару та гарячу поверхню. Шкіра дитини вразливіша до високих температур, ніж шкіра дорослого. Під час роботи пара проходить через спеціальний отвір для виходу пари. Нагріваються скло дверцят і панель керування пароварки. Не дозволяйте дітям торкатися пароварки під час роботи. Для уникнення опіків не дозволяйте дітям близько підходити до пароварки, доки вона не охолоне.
- ▶ Небезпека травми через відчинені дверцята. Максимальне навантаження на дверцята становить 8 кг. Відчинені дверцята можуть призвести до травмування дитини. Не дозволяйте дітям ставати та сідати на відкриті дверцята, а також чіплятися за них.

Техніка безпеки

- ▶ Некваліфікований монтаж і техобслуговування або ремонтні роботи можуть стати для споживача причиною непередбаченої загрози. Роботи з монтажу й обслуговування повинні виконувати лише авторизовані фахівці Miele.
- ▶ Пошкодження пароварки можуть становити загрозу Вашій безпеці. Перевірте відсутність зовнішніх пошкоджень. У випадку їх наявності не вмикайте прилад.
- ▶ Можлива тимчасова або постійна робота на відокремленій або немережевій синхронній системі електропостачання (наприклад, автономні мережі, резервні системи). Необхідною умовою експлуатації є відповідність системи енергопостачання вимогам стандарту EN 50160 або подібного. Захисні заходи, передбачені в побутових установках і в цьому виробі Miele, мають також забезпечувати їхнє функціонування й роботу в автономному режимі або в режимі несинхронної роботи, або ж їх слід замінити еквівалентними заходами в установці. Як описано, наприклад, в актуальній публікації VDE-AR-E 2510-2.
- ▶ Електробезпека приладу гарантована тільки в тому випадку, якщо він підключений до системи захисного заземлення згідно інструкцій. Дуже важливо дотримуватись цієї основної умови забезпечення електробезпеки. У разі сумніву проконсультуйтеся із фахівцем-електриком.
- ▶ Технічні характеристики (напруга і частота живлення), вказані на типовій табличці пароварки повинні співпадати з даними електромережі, щоб запобігти пошкодженню приладу. Порівняйте їх перед підключенням або проконсультуйтеся з фахівцем-електриком.
- ▶ Багатомісні розетки не забезпечують належної безпеки (небезпека займання внаслідок перегріву). Не підключайте за їх допомогою пароварку до електромережі.

Заходи безпеки та застереження

- ▶ Експлуатуйте пароварку тільки у вмонтованому стані, щоб була гарантована її надійна та безпечна робота.
- ▶ Цю пароварку не можна використовувати в нестационарних умовах (наприклад, кораблях).
- ▶ Небезпека травмування внаслідок ураження електричним струмом. Випадкове доторкання до струмопровідних частин, а також зміни в електричній і механічній будові можуть призвести до враження електрострумом і порушення функціонування пароварки.
У жодному разі не відкривайте корпус пароварки.
- ▶ Гарантія втрачає силу, якщо ремонтні роботи пароварки були проведені не авторизованими фахівцями Miele.
- ▶ Використання виключно оригінальних частин забезпечує належну техніку безпеки. Пошкоджені деталі повинні замінюватися оригінальними.
- ▶ Якщо мережева вилка витягнута з відповідного кабелю або мережевий кабель не оснащений вилкою, пароварку повинен підключити до мережі кваліфікований електрик.
- ▶ У разі пошкодження мережевого кабелю його слід замінити спеціальним кабелем (див. розділ «Встановлення», підрозділ «Підключення до електромережі»).
- ▶ Під час проведення робіт з монтажу та обслуговування, а також при здійсненні ремонтних робіт необхідно від'єднати пароварку від мережі. Переконайтесь, що
 - запобіжник на розподільному щитку вимкнений, або
 - нарізний запобіжник на електрощитку повністю викручено, або
 - мережну вилку (якщо в наявності) витягнуто з розетки. Тримайтесь за вилку, а не за кабель під час від'єднання від мережі.

▶ Якщо пароварку встановлено за меблевим фасадом (наприклад, за дверцятами), ніколи не закривайте її під час експлуатації. За закритим меблевим фасадом акумулюється волога й тепло. Внаслідок цього пароварка, ніша або підлога можуть пошкодитися. Закривайте меблеві дверцята лише після повного охолодження пароварки.

Належна експлуатація

▶ Небезпека травмування через гарячу пару та поверхню. Під час використання пароварка нагрівається. Існує небезпека отримання опіків через гарячу пару, під час приготування, приймання решітки й приладдя, а також під час виймання страв із робочої камери.

Користуйтеся кухонними рукавицями, коли ставите або виймаєте гарячу страву, а також під час будь-яких дій у гарячій робочій камері приладу.

▶ Небезпека отримання травм через гарячі страви.

Існує ймовірність переливання їжі під час поміщення контейнера до приладу або його виймання. Існує ймовірність отримання опіків від страви.

Під час поміщення контейнера до робочої камери або його виймання слід переконатися, що страву не перелилась.

▶ Небезпека отримання травм через гарячу воду.

Після закінчення процесу приготування в парогенераторі знаходиться гаряча вода, яка відкачується назад у контейнер для води. Витягуючи та встановлюючи контейнер, пильнуйте, щоб він не перекинувся.

▶ Внаслідок нагрівання в закритих банках виникає надлишковий тиск, і вони можуть тріснути.

Не використовуйте пароварку для стерилізації або нагрівання банок.

Заходи безпеки та застереження

► Посуд із пластику, що не витримує високої температури й пари, плавиться за високих температур і може пошкодити пароварку.

Для приготування використовуйте лише жаростійкий (до 100 °C) посуд. Дотримуйтеся вказівок виробника посуду.

► Продукти, які підтримуються теплими чи зберігаються в робочій камері, можуть висихати, а волога, яка виділяється під час цього, може призвести до корозії поверхні пароварки. Не зберігайте продукти в робочій камері й не використовуйте для приготування страв предмети, які схильні до ржавіння.

► Небезпека травми через відчинені дверцята. Ви можете зачепитися за відчинені дверцята або нашттовхнутися на них. Не залишайте дверцята відчиненими без потреби.

► Максимальна навантаженість дверцят складає 8 кг. Не ставьте і не сідайте на відчинені дверцята, не ставте на них важкі речі. Слідкуйте за тим, щоб між дверцятами і робочою камерою нічого не защемилося. Пароварка може пошкодитись.

► Якщо ви користуєтесь електроприладом, наприклад, міксером, який знаходиться поблизу приладу, слідкуйте за тим, щоб кабель живлення міксера не защемився дверцятами приладу. Ізоляція кабелю може пошкодитись.

Чищення та догляд

- ▶ Небезпека травмування внаслідок удару електричним струмом. За використання пароструминних очисників пара може потрапити на струмопровідні деталі та спричинити коротке замикання. Суворо заборонено виконувати чищення за допомогою пароочищувача.
- ▶ Внаслідок подряпин скло може пошкодитись. Під час чищення скла дверцят не використовуйте абразивні засоби для чищення, жорсткі губки або щітки та гострі металеві скребки.
- ▶ Бічні напрямні можна вийняти (див. розділ «Чищення та догляд», підрозділ «Очищення бічних напрямних»). Потім знову правильно їх вбудуйте.
- ▶ Щоб уникнути утворення корозії, одразу ж ґрунтовно видаляйте страви або рідину із вмістом кухонної солі, якщо подібне потрапить на елементи з нержавіючої сталі.

Аксесуари

- ▶ Використовуйте виключно оригінальне устаткування Miele. Під час встановлення або вбудування інших деталей право на гарантійне обслуговування буде втрачене, а також може відбутися втрата гарантованої якості приладу.
- ▶ Miele надає гарантію на постачання запчастин після завершення серійного виробництва пароварки на термін до 15 років, але не менше 10 років.

Ваш внесок в охорону навколишнього середовища

Утилізація транспортувальної упаковки

Упаковка захищає прилад від пошкоджень під час транспортування. Матеріали, з яких виготовлена упаковка, безпечні для навколишнього середовища і легко утилізуються, тому підлягають переробці.

Повернення упаковки для її вторинної переробки дозволяє економно витратити сировину та зменшувати кількість відходів. Ваш продавець забере упаковку.

Утилізація відпрацьованого приладу

Електричні та електронні прилади містять цінні матеріали. Наряду з цим, вони містять також речовини, суміші і деталі, які необхідні для функціонування і безпеки приладів. За умов неналежного використання відпрацьованого приладу або при його потрапленні в побутове сміття, такі речовини можуть завдати шкоди здоров'ю людини або навколишньому середовищу. Тому в жодному випадку не утилізуйте відпрацьований прилад із звичайним побутовим сміттям.



Натомість віднесіть прилад до офіційного пункту утилізації відпрацьованих електричних і електронних приладів у Вашому місті. За видалення особистих даних на відпрацьованому приладі відповідальність несе користувач. Простежте, щоб до відправлення приладу на утилізацію, він зберігався в недоступному для дітей місці.

Пароварка

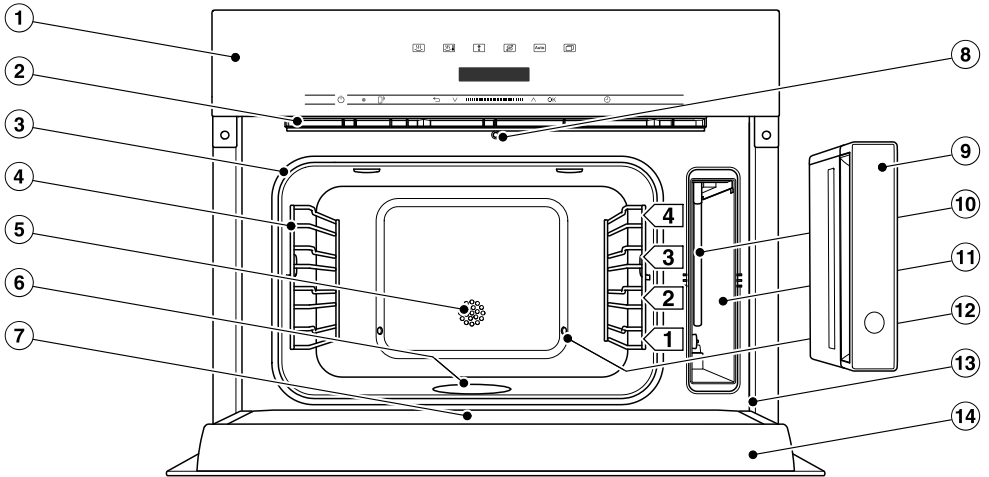

- ① Елементи керування
- ② Місце виходу вологого повітря
- ③ Ущільнення дверцят
- ④ Бічні напрямні з 4 рівнями
- ⑤ Температурний датчик
- ⑥ Нагрівальний елемент
- ⑦ Водозбірний жолоб
- ⑧ Пристрій автоматичного відкривання дверцят для зменшення кількості пари
- ⑨ Контейнер для води із захистом від переливання
- ⑩ Всмоктувальна трубка
- ⑪ Відсік для контейнера для води
- ⑫ Отвір подачі пари
- ⑬ Фронтальна рама з типовою табличкою
- ⑭ Дверцята

Огляд

Моделі, описані в цих інструкціях із використання та встановлення, можна знайти на звороті.

Типова табличка

Типову табличку видно на передній рамі приладу, коли дверцята відчинені.

На ній можна переглянути назву моделі приладу, заводський номер і параметри підключення (напруга мережі/частота/максимальна споживана потужність).

Якщо у вас виникли проблеми й питання, підготуйте цю інформацію, щоб у Miele вам допомогли.

Супутнє устаткування

У разі потреби Ви можете додатково замовити устаткування, яке входить до комплекту поставки, а також інше додаткове устаткування (див. розділ «Устаткування, яке можна придбати додатково»).

DGG 1/1-40 л

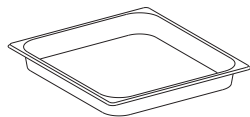

1 піддон для збирання рідини, що стікає. Піддон за потреби можна також використовувати як контейнер.
375 x 394 x 40 мм (ШхГхВ)

DGG 1/2-40L

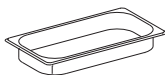

1 неперфорований контейнер
Місткість 2,2 л /
Корисний об'єм 1,6 л
375 x 197 x 40 мм (ШхГхВ)

DGGL 1/2-40L

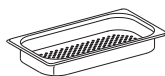

2 перфоровані контейнери
Місткість 2,2 л /
Корисний об'єм 1,6 л
375 x 197 x 40 мм (ШхГхВ)

DMSR 1/1 л



1 решітка для розміщення посуду

Таблетки для видалення накипу

Для очищення пароварки від накипу

Книга рецептів «Приготування паром»

Найкращі рецепти, випробувані на кухні Miele

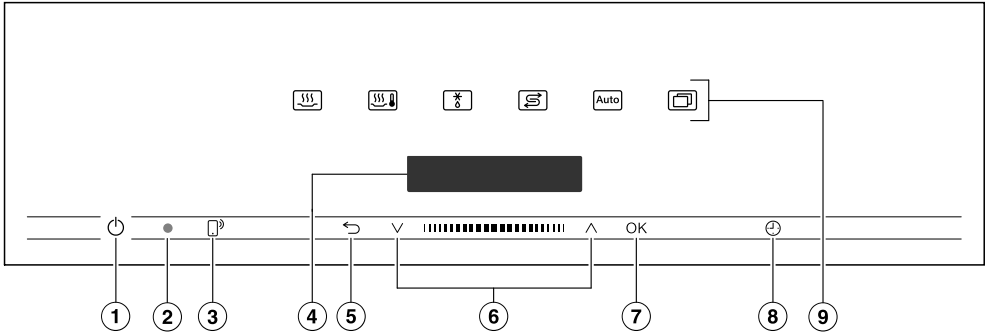

- ① Кнопка «Ввімк./Вимк.» у заглибленні
Для ввімкнення та вимкнення пароварки.
- ② Оптичний роз'єм
(лише для сервісної служби Miele)
- ③ Сенсорна кнопка)
Для керування пароваркою за допомогою мобільного пристрою
- ④ Дисплей
Для індикації поточного часу та інформації щодо керування
- ⑤ Сенсорна кнопка)
Для поетапного повернення назад і переривання процесу приготування
- ⑥ Зона навігації з кнопками зі стрілками \wedge і \vee
Для гортання списку та для зміни значень
- ⑦ Сенсорна кнопка OK
Для виклику функцій і встановлення налаштувань
- ⑧ Сенсорна кнопка)
Для встановлення таймера, тривалості, часу початку та завершення приготування
- ⑨ Сенсорні кнопки
Для вибору режиму роботи, автоматичних програм і налаштувань

Елементи управління

Кнопка «Ввімк./Вимк.»

Кнопка «Ввімк./Вимк.»  розташована в заглибленні та реагує на дотик пальця.

За допомогою цієї кнопки можна вмикати і вимикати пароварку.

Дисплей

На дисплеї показано поточний час або іншу інформацію про режими роботи, температуру, час приготування, автоматичні програми та налаштування.

Після ввімкнення пароварки кнопкою «Ввімк./Вимк.»  з'являється головне меню із запитом Виберіть режим приготування.

Сенсорні кнопки





Сенсорні кнопки реагують на дотик пальця. Кожне доторкання до кнопки підтверджується звуковим сигналом. Цей звуковий сигнал можна вимкнути за допомогою Інші  | Установки | Гучність | Тони кнопок.

У разі потреби пароварку можна налаштувати таким чином, щоб вона реагувала на доторкання до сенсорних кнопок навіть тоді, коли вимкнена, вибравши параметри Дисплей | QuickTouch | вкл.

Сенсорні кнопки над дисплеєм

Відомості про режими роботи та інші функції можна переглянути в розділах «Головне меню та підменю», «Установки», «Автоматичні програми» та «Інше використання».



Сенсорні кнопки під дисплеєм

Сенсорна кнопка	Функція
	<p>Якщо вам потрібно керувати пароваркою за допомогою мобільного пристрою, на цей пристрій слід встановити систему Miele@home, вибрати параметр Дистанційне керування і доторкнутися до цієї сенсорної кнопки. Після цього сенсорна кнопка засвітиться оранжевим кольором і стане доступною функція MobileStart.</p> <p>Коли ця сенсорна кнопка світиться оранжевим кольором, ви можете керувати пароваркою за допомогою мобільного пристрою (див. розділ «Установки», підрозділ «Miele@home»).</p>
	<p>Залежно від того, у якому меню ви знаходитесь, за допомогою цієї сенсорної кнопки ви можете переходити до меню на рівень вище або на рівень нижче.</p> <p>Якщо одночасно відбувається процес приготування, його можна перервати за допомогою цієї сенсорної кнопки.</p>
	<p>У зоні навігації за допомогою клавіш зі стрілками або зоні між ними прогорніть список угору або донизу. На дисплеї з'являється пункт меню, який потрібно вибрати.</p> <p>Значення або налаштування можна змінити за допомогою клавіш зі стрілками або зоні між ними.</p>
<p>OK</p>	<p>Коли з'являється значення, вказівка або налаштування, яке ви можете змінити, сенсорна кнопка OK світиться оранжевим кольором.</p> <p>Доторкнувшись до цієї сенсорної кнопки, можна викликати такі функції, як вимкнення таймера, збереження змін значень або підтвердження вказівок.</p>
	<p>Якщо не виконується процес приготування, за допомогою цієї кнопки можна встановити таймер (наприклад, для варіння яєць).</p> <p>Якщо одночасно відбувається процес приготування, ви можете налаштувати для пароварки таймер і час початку й завершення процесу приготування.</p>

Елементи управління

Символи

На дисплеї можуть з'являтися такі символи:

Символ	Значення
i	Цей символ позначає додаткову інформацію та вказівки щодо експлуатації. Це інформаційне вікно потрібно підтвердити, натиснувши <i>OK</i> .
	Таймер
	Галочка позначає поточне налаштування.
	Деякі налаштування, наприклад, яскравість дисплея або гучність, представлені шкалою із сегментами.

Під час роботи з пароваркою ви використовуєте зону навігації з клавішами зі стрілками \wedge і \vee й зона між ними **|||||**.

Щойно з'явиться значення, налаштування або вказівка, які потрібно підтвердити, сенсорна кнопка **OK** засвітиться оранжевим кольором.

Вибір пункту меню

- Доторкніться до стрілок \wedge або \vee чи проведіть в зоні **|||||** вправо або вліво, доки не виберете необхідний пункт меню.

Повідомлення: Якщо натиснути й утримувати клавішу зі стрілкою, список буде автоматично гортатися, доки ви не відпустите клавішу.

- Підтвердьте вибір за допомогою кнопки **OK**.

Змінювання налаштувань у списку вибору

Актуальне налаштування позначається галочкою \checkmark .

- Доторкніться до стрілок \wedge або \vee чи проведіть у зоні **|||||** вправо або вліво, доки не з'явиться необхідне значення або налаштування.
- Підтвердьте за допомогою кнопки **OK**.

Налаштування буде збережено. Ви перейдете до меню вищого рівня.

Змінювання налаштування за допомогою шкали із сегментами

Деякі налаштування мають вигляд шкали із сегментами **■■■■■□□□**. Якщо заповнено всі сегменти, встановлюється максимальне значення.

Якщо вибрано один сегмент або не вибрано жодного, встановлюється мінімальне значення або вимикається налаштування (наприклад, рівень гучності).

- Доторкніться до стрілок \wedge або \vee чи проведіть в зоні **|||||** вправо або вліво, доки не виберете необхідне налаштування.
- Підтвердьте вибір за допомогою кнопки **OK**.

Налаштування буде збережено. Ви перейдете до меню вищого рівня.

Принцип роботи

Вибір режиму роботи або функції

Сенсорні кнопки для встановлення режимів роботи та функцій (наприклад, Інші ) знаходяться над дисплеєм (докладні відомості див. в розділі («Керування» та «Установки»).

- Торкніться до сенсорної кнопки відповідного режиму роботи або функції.

Сенсорна кнопка на панелі керування засвітиться оранжевим кольором.

- Для режимів роботи та функцій встановить значення, наприклад, температуру.
- У Інші : прогорніть список вибору, доки не засвітиться необхідний пункт меню.
- Підтвердіть, натиснувши ОК.

Зміна режиму роботи

Під час процесу приготування можна вибрати інший режим роботи.

Сенсорна кнопка вибраного раніше режиму роботи засвітиться оранжевим кольором.

- Доторкніться до сенсорної кнопки нового режиму роботи або функції.

З'являться змінені режим роботи й відповідне стандартне значення.

Сенсорна кнопка зміненого режиму роботи засвітиться оранжевим кольором.

Прогорніть Інші  у списку вибору, доки не засвітиться необхідний пункт меню.

Введення цифр

Цифри, які можна змінити, виділяються на світлому фоні.

- Доторкніться до стрілок \wedge або \vee чи проведіть у зоні  вправо або вліво, доки не виберете необхідну цифру.

Повідомлення: Якщо натиснути й утримувати клавішу зі стрілкою, значення автоматично гортаються, якщо не відпустити клавішу.

- Підтвердьте за допомогою кнопки ОК.

Змінена цифра збережена. Ви перейдете до меню вищого рівня.

Активація MobileStart

- Доторкніться до сенсорної кнопки , щоб активувати MobileStart.

Сенсорна кнопка  засвітиться. Ви можете дистанційно керувати пароваркою за допомогою мобільного додатка Miele.

Пряме керування пароваркою має пріоритет над дистанційним керуванням за допомогою мобільного додатка.

Ви можете використовувати MobileStart, поки світиться сенсорна кнопка .

Контейнер для води

Максимальний об'єм – 1,5 л., а мінімальний – 0,5 л. На контейнері для води є маркування. У жодному разі не перевищуйте верхню позначку.

Використання води залежить від продукту й тривалості приготування. Можливо, під час процесу приготування знадобиться додавати воду. Відкривання дверцят під час приготування збільшує споживання води.

Виймання контейнера для води функціонує як система Push-Pull: для виймання контейнера злегка натисніть на нього.

Після закінчення приготування в парогенераторі є залишкова гаряча вода, яка відкачується назад у контейнер для води. Спорожніть контейнер для води після користування пароваркою.

Піддон для конденсату

Під час приготування в перфорованих контейнерах ставте посуд на рівень 1. У ньому збирається рідина, яку потім легко вилити.

Піддон за потреби можна також використовувати як контейнер.

Температура

Для деяких режимів роботи призначається стандартна температура. Рекомендовану температуру можна змінити для одного процесу приготування або на тривалий час у межах зазначеного допустимого діапазону. Ви можете змінювати рекомендовану температуру кроками в 5 °C (докладні відомості див. в розділі «Налаштування», підрозділі «Рекомендовані температури»).

Тривалість

Ви можете встановити час приготування між 1 хв. (0:01) і 10 год. (10:00). Якщо вам потрібно встановити час приготування понад 59 хвилин, встановіть години й хвилини. Приклад. Тривалість 80 хвилин = 1:20.

Під час приготування парою процес приготування розпочинається лише після досягнення встановленої температури.

Шуми

Після ввімкнення пароварки, під час роботи і після вимкнення чути звук (гудіння). Це не свідчить про несправність або дефект приладу. Він виникає під час роботи насоса (відкачування води).

Коли пароварка працює, Ви чуєте звук вентилятора.

Опис роботи приладу

Фаза нагрівання

Під час нагрівання пароварки до встановленої температури на дисплеї відображається підвищення температури і з'являється індикатор зростання температури в робочій камері.

Під час приготування на пару тривалість фази нагрівання залежить від кількості й температури продуктів. Зазвичай фаза нагрівання триває приблизно 7 хвилин. За умови приготування охолоджених або заморожених продуктів за низької температури тривалість фази нагрівання збільшується.

Фаза приготування

Коли встановленої температури досягнуто, починається фаза приготування. Під час фази приготування на дисплеї відображається залишковий час.

Зменшення кількості пари

Під час готування за температури приблизно від 80 °C незадовго до закінчення приготування дверцята пароварки автоматично трохи відчиняються, щоб пара могла вийти з робочої камери. На дисплеї з'явиться Зменш. кількості пари. Після цього дверцята автоматично зачиняються.

Функцію зменшення кількості пари можна вимкнути (див. розділ «Налаштування», підрозділ «Зменшення кількості пари»). У такому випадку під час відкривання дверцят інтенсивно виходить пара.

Miele@home

Пароварку оснащено інтегрованим модулем бездротової локальної мережі.

Для використання знадобиться:

- Бездротова локальна мережа
- Мобільний додаток Miele
- Обліковий запис користувача Miele. Обліковий запис користувача можна створити за допомогою мобільного додатка Miele.

Мобільний додаток Miele створює зв'язок між пароваркою та домашньою бездротовою мережею.

Після під'єднання пароварки до бездротової локальної мережі за допомогою мобільного додатка можна виконувати такі дії:

- Виклик інформації про стан пароварки
- Перегляд вказівок щодо поточних процесів приготування в пароварці
- Завершення поточних процесів приготування

У разі під'єднання пароварки до бездротової локальної мережі збільшується витрата енергії, навіть якщо вона вимкнена.

Переконайтеся, що в місці розташування пароварки достатня потужність сигналу бездротової локальної мережі.

Доступність з'єднання бездротової локальної мережі

З'єднання бездротової локальної мережі працює на тій самій частоті, що й інші прилади (наприклад, мікрохвильові печі, іграшки з дистанційним керуванням). Це може призвести до тимчасових перешкод або до повного збою з'єднання. Тому стабільна доступність запропонованих функцій не гарантується.

Доступність Miele@home

Використання мобільного додатка Miele залежить від доступності служб Miele@home у вашій країні.

Служба Miele@home доступна не в усіх країнах.

Інформацію про доступність можна знайти на веб-сайті www.miele.com.

Додаток Miele

Додаток Miele@home Ви можете безкоштовно завантажити в Apple App Store® або Google Play Store™.

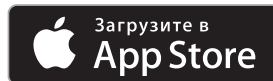

Перше введення в експлуатацію

Основні налаштування

Для першого введення приладу в експлуатацію слід встановити вказані далі налаштування. Ці налаштування можна змінити пізніше (див. розділ «Налаштування»).

 **Небезпека травмування через гарячу поверхню.**

Під час використання пароварка нагрівається.

Експлуатуйте пароварку лише у вмонтованому стані, щоб гарантувати її надійну та безпечну роботу.

Коли пароварка підключиться до електромережі, вона автоматично вмикається.

Налаштування мови

- Виберіть необхідну мову.
- Підтвердьте за допомогою кнопки **OK**.

Якщо ви випадково вибрали мову, яку не розумієте, дотримуйтеся вказівок у розділі «Налаштування», підрозділі «Мова ».

Встановлення розташування

- Виберіть потрібне розташування.
- Підтвердьте, натиснувши **OK**.

Налаштування Miele@home

На дисплеї з'явиться Налашт. «Miele@home».

- Якщо ви хочете налаштувати Miele@home одразу, підтвердьте дію за допомогою кнопки **OK**.
- Якщо ви хочете встановити налаштування пізніше, виберіть опцію пропустити й підтвердьте дію за допомогою кнопки **OK**.
Детальну інформацію про відкладання налаштування наведено в розділі «Установки», підрозділі «Miele@home».

- Якщо ви хочете налаштувати Miele@home одразу, виберіть необхідний спосіб з'єднання.

На дисплеї та в мобільному додатку Miele ви зможете виконати наведені далі кроки.

Встановлення поточного часу

- Встановіть поточний час у годинах і хвилинах.
- Підтвердьте за допомогою кнопки **OK**.

Перше введення в експлуатацію

Налаштування жорсткості води

Інформацію щодо жорсткості води можна отримати на місцевій станції водопостачання.

Додаткова інформація щодо жорсткості води наведена в розділі «Налаштування», підрозділі «Жорсткість води».

- Встановіть значення жорсткості місцевої води.
- Підтвердьте за допомогою кнопки **OK**.

Завершення першого введення в експлуатацію

- Дотримуйтеся наведених на дисплеї вказівок.

Перше введення в експлуатацію завершено.

Перше очищення пароварки

- Зніміть наявні наклейки й захисну плівку з передньої частини пароварки й приладдя.

Пароварка була перевірена на заводі на функціональність, тому під час транспортування за певних обставин залишкова вода з трубок може потрапити в робочу камеру.

Очищення контейнера для води

- Вийміть контейнер для води.
- Зніміть пристрій для запобігання переливання.
- Промийте контейнер для води вручну.

Очищення приладдя й робочої камери

- Вийміть із робочої камери все приладдя.
- Очистіть приладдя вручну або в посудомийній машині.

У комплекті до пароварки є засіб для чищення.

- Очищуйте робочу камеру за допомогою чистої м'якої серветки, м'якого миючого засобу та теплої води, щоб змити захисний шар.

Перше введення в експлуатацію

Регулювання температури кипіння

Перед першим приготуванням слід налаштувати прилад на температуру кипіння води, яка змінюється залежно від висоти над рівнем моря тієї місцевості, де експлуатується прилад. Під час цього процесу також промиються деталі, по яким проходить вода.

Вам слід **обов'язково** здійснити весь процес, щоб забезпечити бездоганне функціонування приладу.

Якщо використовувати дистильовану або газовану воду, це може призвести до пошкодження пароварки.







Використовуйте **лише свіжу, холодну питну воду** (до 20 °C).

- Вийміть контейнер для води і наповніть його до маркування «max.».
- Вставте контейнер для води в прилад.
- Увімкніть пароварку та встановіть режим Приготування парою  (100 °C) на 15 хвилин. Далі дійте, як описано в розділі «Керування».

Налагодження температури кипіння після переїзду

Після переїзду прилад необхідно налаштувати на змінену температуру кипіння води, якщо нове місце відрізняється від попереднього за висотою більш ніж на 300 м. Для цього очистьте прилад від накипу (див. розділ «Чистення та догляд», підрозділ «Чистення пароварки від накипу»).

Огляд налаштувань

Пункт меню	Можливі налаштування
Мова 	... deutsch english ... Місцезнаходження
Поточний час	Індикація вкл* викл нічне вимкнення Формат часу 12 годин 24 години* встановити
Дисплей	Яскравість  QuickTouch вкл викл*
Гучність	Сигнали тону Мелодія*  Соло-звук  Тони кнопок  Melody вкл* викл
Одиниці	Температура °C* °F
Підтрим. в теплому стані	вкл викл*
Зменш. кількості пари	вкл* викл
Рекомендов. температ.	
Жорсткість води	1 °dH ... 15 °dH ... 70 °dH
Безпека	Блокування кнопок вкл викл* Блокування ввімкнен.  вкл викл*
Miele@home	активувати дезактивувати Статус з'єднання встановити знову в початковий стан встановити



* Налаштування виробника



Установки

Пункт меню	Можливі налаштування
Дистанційне керування	вкл* викл
Віддалене оновлення	вкл* викл
Версія програм. забезпе.	
Торгівля	Демо-режим вкл викл*
Заводські установки	Установки приладу Рекомендов. температур.

* Налаштування виробника

Виклик меню «Установки»

У меню Інші  | Установки  ви можете індивідуально налаштувати вашу пароварку, адаптувавши налаштування виробника відповідно до своїх потреб і бажань.

- Виберіть Інші .
- Виберіть Установки .
- Виберіть потрібне налаштування.



Ви можете переглянути або змінити налаштування.

Налаштування можна змінювати лише тоді, коли не відбувається процес приготування.

Мова

Ви можете встановити розташування й мову.

Після вибору й підтвердження на дисплеї відразу з'являється потрібна мова.

Повідомлення: Якщо ви випадково вибрали мову, яку не розумієте, доторкніться до сенсорної кнопки . Орієнтуйтеся на символ  для повернення в підменю Мова .

Поточний час

Індикація

Виберіть, як буде відображатись час на вимкненому приладі:

- вкл
На дисплеї завжди відображається поточний час.
Якщо вибрати налаштування Дисплей | QuickTouch | вкл усі сенсорні кнопки відразу почнуть реагувати на доторкання.
Якщо вибрати налаштування Дисплей | QuickTouch | викл, перед початком експлуатації потрібно ввімкнути пароварку.
- викл
Для економії енергії знижується яскравість дисплея. Перед початком експлуатації пароварку потрібно ввімкнути.
- нічне вимкнення
З метою енергозбереження час на дисплеї відображається лише з 5 до 23 години. В інший час дисплей залишається темним.

Установки

Формат часу

Ви можете вибрати індикацію поточного часу в 24- або 12-годинному форматі (24 години або 12 годин).

Встановити

Встановіть години та хвилини.



Після порушень електропостачання поточний час з'являється знову. Дані про час зберігаються приблизно протягом 150 годин.

Якщо пароварка під'єднана до бездротової локальної мережі й виконано вхід у мобільний додаток Miele, годинник синхронізується відповідно до розташування.

Дисплей

Яскравість

Яскравість дисплея регулюється за допомогою шкали із сегментами.

-  максимальна яскравість
-  мінімальна яскравість

QuickTouch

Вкажіть, яким чином мають реагувати сенсорні кнопки, коли пароварка вимкнена:

- вкл
Якщо вибрати налаштування Поточний час | Індикація | вкл або нічне вимкнення, сенсорні кнопки також реагують на доторкання, коли пароварка вимкнена.
- викл
Незалежно від налаштування Поточний час | Індикація сенсорні кнопки реагують на доторкання лише тоді, коли пароварка вимкнена, а також протягом певного часу після вимкнення пароварки.

Гучність

Сигнали тону

Якщо ввімкнено звукові сигнали, вони лунають після досягнення встановленої температури й після завершення встановленого часу.

Мелодії

В кінці процесу приготування з інтервалом багаторазово лунає мелодія.

Гучність цієї мелодії регулюється за допомогою шкали із сегментами.

- ■■■■■■■■
максимальна гучність
- □□□□□□
мелодію вимкнено

Соло-звук

В кінці процесу приготування протягом певного часу лунає тривалий сигнал.

Гучність сигналу представлена шкалою із сегментами.

- ■■■■■■■■■■■■■■■■■■■■
максимальна гучність сигналу
- □□□□□□□□□□□□□□
мінімальна гучність сигналу

Тони кнопок

Гучність сигналу, який лунає під час доторкання до сенсорних кнопок, представлена шкалою із сегментами.

- ■■■■■■■■
максимальна гучність
- □□□□□□
Тон сенсорних кнопок вимкнено

Melody

Ви можете ввімкнути або вимкнути мелодію, що лунає під час натискання кнопки «Ввімк./Вимк.» .

Одиниці

Температура

Ви можете налаштувати температуру в градусах за Цельсієм (°C) або в градусах за Фаренгейтом (°F).

Підтримання в теплому стані

За допомогою функції Підтр. в тепл.стані можна підтримувати їжу в теплому стані після завершення процесу приготування. Встановлена температура для підтримки їжі в теплому стані зберігається щонайбільше протягом 15 хвилин. Фазу підігрівання можна зупинити, доторкнувшись до відповідної сенсорної кнопки або відкривши дверцята приладу.

Враховуйте те, що в разі використання цієї функції ніжні продукти, особливо риба, можуть розваритися.

- вкл
Функція Підтр. в тепл.стані ввімкнена. Під час приготування з температурою понад 80 °С ця функція активується приблизно через 5 хвилин. Температуру страви слід підтримувати на рівні 70 °С.
- викл
Функція Підтр. в тепл.стані вимкнена.

Зменшення кількості пари

- вкл
Під час готування за температури приблизно від 80 °С незадовго до закінчення приготування дверцята пароварки автоматично трохи відчиняються. У разі активування цієї функції з пароварки виходить незначна кількість пари. Після цього дверцята автоматично зачиняються.
- викл
У разі вимкнення функції «Зменшення кількості пари» також вимкнеться функція Підтр. в тепл.стані. У такому випадку під час відкривання дверцят інтенсивно виходить пара.

Рекомендов. температ.

Доцільно змінювати рекомендовані температури, якщо ви часто готуєте з різними температурами.

Щойно ви викликали пункт меню, з'являється список режимів роботи.

- Виберіть необхідний режим роботи. З'являється рекомендована температура та діапазон, у якому її можна змінювати.
- Змініть рекомендовану температуру.
- Підтвердіть, натиснувши ОК.

Жорсткість води

Для бездоганного функціонування приладу та вчасного очищення від накипу, встановіть правильне значення для вашої місцевості. Чим жорсткіша вода, тим частіше потрібно очищувати прилад від накипу. Інформацію щодо жорсткості води можна отримати на місцевій станції водопостачання.

Для наповнення пляшки питною водою, наприклад, мінеральною водою, слід використовувати негазовану питну воду. Встановіть налаштування відповідно до вмісту кальцію. Вміст кальцію вказано на етикетці пляшки у мг/л Ca^{2+} або в частинах на мільйон (мг Ca^{2+} /л).

Ви можете встановлювати жорсткість між 1 °dH і 70 °dH. На заводі попередньо встановлено жорсткість води 15 °dH.

- Встановіть значення жорсткості місцевої води.
- Підтвердьте за допомогою кнопки ОК.

Жорсткість води		Вміст кальцію мг/л Ca^{2+} або частини на мільйон (мг Ca^{2+} /л)	Налаштування
°dH	ммоль/л		
1	0,2	7	1
2	0,4	14	2
3	0,5	21	3
4	0,7	29	4
5	0,9	36	5
6	1,1	43	6

Жорсткість води		Вміст кальцію мг/л Ca^{2+} або частини на мільйон (мг Ca^{2+} /л)	Налаштування
°dH	ммоль/л		
7	1,3	50	7
8	1,4	57	8
9	1,6	64	9
10	1,9	71	10
11	2,0	79	11
12	2,2	86	12
13	2,3	93	13
14	2,5	100	14
15	2,7	107	15
16	2,9	114	16
17	3,1	121	17
18	3,2	129	18
19	3,4	136	19
20	3,6	143	20
21	3,8	150	21
22	4,0	157	22
23	4,1	164	23
24	4,3	171	24
25	4,5	179	25
26	4,7	186	26
27	4,9	193	27
28	5,0	200	28
29	5,2	207	29
30	5,4	214	30
31	5,6	221	31
32	5,8	229	32
33	5,9	236	33
34	6,1	243	34

Установки

Жорсткість води		Вміст кальцію мг/л Ca ²⁺ або частини на мільйон (мг Ca ²⁺ /л)	Налаштування
°dH	ммоль/л		
35	6,3	250	35
36	6,5	257	36
37–45	6,6–8,0	258–321	37–45
46–60	8,2–10,7	322–429	46–60
61–70	10,9–12,5	430–500	61–70

Безпека

Блокування кнопок

Блокування кнопок запобігає небажаному вимкненню або зміні налаштувань під час приготування. За умови активної опції кнопки блокуються через кілька секунд після початку процесу, за винятком кнопки «Вімк./Вимк.» .

- Вкл

Блокування кнопок активовано. Доторкайтеся до сенсорної кнопки ОК щонайменше протягом 6 секунд, щоб на короткий час вимкнути функцію блокування кнопок.

- Викл

Блокування кнопок деактивовано. Усі сенсорні кнопки знову реагують на дотик.

Блокування ввімкнен.

Завдяки функції «Блокування ввімкнення» можна попередити випадкове ввімкнення приладу.

Якщо функцію блокування ввімкнення активовано, можна використовувати функцію таймера й MobileStart далі.

Блокування ввімкнення зберігається навіть у разі порушення електропостачання.

- Вкл

Увімкнено блокування ввімкнення. Перед початком експлуатації пароварки слід доторкнутися до сенсорної кнопки ОК протягом принаймні 6 секунд.

- Викл

Блокування ввімкнення деактивовано. Тепер ви можете користуватися пароваркою як зазвичай.

Miele@home

Ця пароварка є одним із побутових приладів Miele@home. Ця пароварка обладнана модулем бездротової локальної мережі й підходить для бездротового зв'язку.

Цю пароварку можна приєднати до бездротової локальної мережі кількома способами. Ми радимо вам під'єднати пароварку до бездротової локальної мережі за допомогою додатка Miele або через WPS.

- активувати

Це налаштування доступне, лише коли Miele@home деактивовано. Функція бездротової локальної мережі знову вмикається.

- дезактивувати

Це налаштування доступне, лише коли Miele@home активовано. Налаштування Miele@home зберігається, а функція бездротової локальної мережі вимикається.

- Статус з'єднання

Це налаштування доступне, лише коли Miele@home активовано. На дисплеї відображається така інформація: якість прийому бездротової локальної мережі, назва мережі та IP-адреса.

- встановити знову

Це налаштування доступне, лише коли вже налаштовано бездротову локальну мережу. Скиньте налаштування мережі та відразу налаштуйте нове з'єднання з мережею.

- в початковий стан

Це налаштування доступне, лише коли вже налаштовано бездротову локальну мережу. Функція бездротової локальної мережі вимикається, а з'єднання з бездротовою локальною мережею скидається до заводської установки. Щоб використовувати Miele@home, слід установити з'єднання з бездротовою локальною мережею. Скиньте налаштування мережі, якщо ви утилізуєте, продаєте або вводите в експлуатацію пароварку, що вже була у використанні. Це єдиний спосіб видалити всю особисту інформацію та заблокувати попередньому власнику доступ до пароварки.

- встановити

Це налаштування доступне, лише якщо немає з'єднання з бездротовою локальною мережею. Щоб використовувати Miele@home, слід установити з'єднання з бездротовою локальною мережею.

Дистанційне керування

Якщо на мобільному пристрої встановлено додаток Miele, ви маєте систему Miele@home і функцію дистанційного керування активовано (вкл), ви можете користуватися функцією MobileStart і, наприклад, переглядати вказівки щодо поточних процесів приготування в пароварці або зупинити процес приготування.

У мережевому режимі очікування необхідна потужність для пароварки становить макс. 2 Вт.

Активация MobileStart

- Доторкніться до сенсорної кнопки , щоб активувати MobileStart.

Сенсорна кнопка  засвітиться. Ви можете дистанційно керувати пароваркою за допомогою мобільного додатка Miele.

Пряме керування пароваркою має пріоритет над дистанційним керуванням за допомогою мобільного додатка.

Ви можете використовувати MobileStart, поки світиться сенсорна кнопка .

Віддалене оновлення

Пункт меню Віддалене оновлення відображається та доступний для вибору, лише якщо виконано умови для використання Miele@home (див. розділ «Перше введення в експлуатацію», підрозділ «Miele@home»).

Програмне забезпечення вашої пароварки можна оновити за допомогою віддаленого оновлення. Якщо оновлення доступне, воно автоматично завантажиться вашою пароваркою. Оновлення не встановлюється автоматично, його потрібно запустити вручну.

Якщо не встановити оновлення, пароваркою можна користуватись у звичайному режимі. Однак компанія Miele рекомендує встановити це оновлення.

Увімкнення/вимкнення

Функція віддаленого оновлення увімкнена виробником. Доступне оновлення автоматично завантажуватиметься та потребує запуску вручну.

За бажанням вимкніть функцію віддаленого оновлення, якщо ви не хочете, щоб оновлення завантажувалось автоматично.

Хід процесу віддаленого оновлення

Інформацію про вміст і обсяг оновлення наведено в мобільному додатку Miele.

Якщо оновлення доступне, на дисплеї пароварки з'являється повідомлення.

Оновлення можна встановити відразу або відкласти його на пізніше. Потім запит щодо оновлення здійснюється після повторного ввімкнення пароварки.

Якщо ви не хочете встановлювати оновлення, вимкніть функцію віддаленого оновлення.

Оновлення може тривати декілька хвилин.

Під час виконання віддаленого оновлення зверніть увагу на таке:

- Якщо ви не отримуєте жодних повідомлень, то оновлення недоступне.
- У разі, якщо оновлення встановлено, функцію не можна видалити.
- Не вимикайте пароварку під час виконання оновлення. Інакше процес перерветься й оновлення не встановиться.
- Оновлення програмного забезпечення може здійснити лише сервісна служба Miele.

Версія програм. забезпе.

Дані про версію програмного забезпечення призначені для сервісної служби Miele. Для побутового використання ця інформація непотрібна.

Торгівля

Ця функція дає можливість демонструвати пароварку в магазині без нагрівання. Для особистого використання це налаштування непотрібне.

Демо-режим

Якщо ви вмикаєте пароварку, коли активовано режим презентації, з'являється вказівка Демо-режим активований. Прилад не нагрівається.

- вкл
Режим презентації активується, якщо тримати сенсорну кнопку ОК натиснутою щонайменше 4 секунди.
- викл
Режим презентації деактивується, якщо тримати сенсорну кнопку ОК натиснутою щонайменше 4 секунди. Тепер ви можете користуватися пароваркою, як зазвичай.

Заводські установки

- Установки приладу
Усі змінені налаштування буде видалено, і відновляться налаштування виробника.
- Рекомендов. температ.
Змінені значення рекомендованих температур відновляться до налаштувань виробника.

Таймер

Використання функції Таймер

Щоб контролювати певні процеси, наприклад, варіння яєць, ви можете використовувати таймер Δ .

Ви також можете використовувати таймер, якщо одночасно встановили час для автоматичного початку або завершення процесу приготування (наприклад, для нагадування додати приправи після певного часу приготування або полити рідиною).

- Максимальний час таймера – 59 хвилин і 59 секунд.

Налаштування таймера

Якщо ви вибрали налаштування Дисплей | QuickTouch | викл, ввімкніть пароварку, щоб встановити таймер. Якщо з'являється поточний таймер, пароварка вимикається.

Приклад. Ви хочете зварити яйця й встановити тривалість на 6 хвилин і 20 секунд.

- Доторкніться до сенсорної кнопки \odot .
- Якщо одночасно відбувається процес приготування, виберіть Таймер.

З'являється запит встановити 00:00 хв.

- За допомогою зони навігації встановіть значення 06:20.
- Підтвердьте за допомогою кнопки ОК.

Таймер збережено.

Коли пароварка вимкнена, замість поточного часу з'являються Δ і таймер.

Якщо одночасно відбувається процес приготування **без** встановленої тривалості, відразу після досягнення встановленої температури в нижньому рядку з'являються Δ і поточний таймер.

Якщо одночасно відбувається процес приготування **з** встановленою тривалістю, таймер працює у фоновому режимі, оскільки на дисплеї пріоритетною є тривалість приготування.

Якщо ви перебуваєте в меню, таймер працює у фоновому режимі.

Після завершення встановленого часу світиться таймер Δ , починається відлік часу та лунає звуковий сигнал.

- Доторкніться до сенсорної кнопки \odot .
- За потреби підтвердьте дію за допомогою кнопки ОК.

Акустичний і оптичний сигнали вимикаються.

Змінення часу таймера

- Доторкніться до сенсорної кнопки ⊕.
- Якщо одночасно відбувається процес приготування, виберіть Таймер.
- Виберіть змінити.
- Підтвердьте за допомогою кнопки ОК.

З'являється значення таймера.

- Змініть таймер.
- Підтвердьте за допомогою кнопки ОК.







Змінений час таймера збережено.

Видалення таймера

- Доторкніться до сенсорної кнопки ⊕.
- Якщо одночасно відбувається процес приготування, виберіть Таймер.
- Виберіть видалити.
- Підтвердьте за допомогою кнопки ОК.

Таймер скасовано.

Головне меню та підменю

Стандартний обід	Стандартне значення	Зона
Режими роботи		
Приготування парюю 	100 °C	40–100 °C
Розігрівання 	100 °C	80–100 °C
Розморожування 	60 °C	50–60 °C
Очищення від накипу 		
Автоматичні програми 		
Інші 		
Бланшування	–	–
Консервування	90 °C	80–100 °C
Стерилізація посуду	–	–
Підходження тіста	–	–
ECO - Приготув. парюю	100 °C	40–100 °C
Установки 		
Години експлуатації		

- Ввімкніть пароварку.

З'являється головне меню.

Якщо використовувати дистильовану або газовану воду, це може призвести до пошкодження пароварки.

Використовуйте **лише свіжу, холодну, питну воду** (до 20 °C).

- Наповніть контейнер для води та вставте його в прилад.
- Під час приготування в перфорованих контейнерах ставте посуд на рівень 1.
- Поставте страву до робочої камери.
- Виберіть необхідний режим роботи.

Спочатку з'являється режим роботи, а потім рекомендована температура.

- Змініть за потреби рекомендовану температуру.

Рекомендована температура збережеться протягом кількох секунд. Згодом можна змінити температуру за допомогою клавіш зі стрілками.

- Підтвердьте за допомогою кнопки **OK**.

З'являється фактична температура й починається фаза нагрівання.

Ви можете контролювати підвищення температури. Під час першого досягнення зазначеної температури лунає звуковий сигнал.

- Після приготування доторкніться до сенсорної кнопки вибору режиму роботи, щоб зупинити процес приготування.

 **Небезпека травмування через гарячу пару.**

Під час відкривання дверцят може виходити значна кількість гарячої пари. Через це ви можете отримати опіки.

Зробіть крок назад і зачекайте, доки вийде гаряча пара.

- Вийміть страву з робочої камери.
- Вимкніть пароварку.

Керування

Очищення пароварки

- У разі потреби вийміть піддон із робочої камери і вилийте з нього воду.

 **Небезпека травмування через гарячу воду.**

Після завершення процесу приготування в контейнері для води є залишкова гаряча вода, через яку ви можете отримати опіки.

Витягуючи та встановлюючи контейнер, пильнуйте, щоб він не перекинувся.

- Вийміть контейнер для води.
- Зніміть пристрій для запобігання переливання і спорожніть контейнер для води.
- Після кожного використання приладу чистьте та витирайте його насухо, як це описано в розділі «Чищення та догляд».

Під час встановлення переконайтеся, що правильно зафіксували пристрій для запобігання переливання.

- Закривайте дверцята приладу лише тоді, коли робоча камера повністю висохне.

Додавання води

Якщо під час процесу приготування кількість води буде недостатньою, пролунає сигнал і з'явиться вимога залити свіжу воду.

- Вийміть контейнер для води та долийте воду.

- Вставте контейнер для води в прилад.

Процес приготування буде продовжено.

Зміна значень і налаштувань для процесу приготування



Якщо виконується процес приготування, ви можете змінити значення або налаштування для цього процесу приготування залежно від режиму роботи.

Залежно від режиму роботи можна змінювати такі налаштування:

- Температура
- Тривалість
- Готовність о
- Старт о

Зміна температури

В режимах роботи Приготування парою  та ECO - Приготув. парою можна змінити температуру.

Рекомендовану температуру можна змінити на тривалий час згідно з вашими вподобаннями, вибравши Інші  | Установки  | Рекомендов. температ..

- Натисніть стрілку \wedge або \vee чи проведіть в зоні  вправо або вліво, доки не виберете необхідний пункт меню.

На дисплеї з'явиться задана температура.

- Змініть задану температуру за допомогою зони навігації.

Температура змінюється кроками в 5 °C.

- Підтвердьте за допомогою кнопки **OK**.

Процес приготування продовжується зі зміненою заданою температурою.

Встановлення часу приготування

Якщо між розміщенням продуктів у приладі та початком роботи спливає багато часу, це може негативно вплинути на результат приготування. Свіжі продукти можуть за цей час змінити свій колір і навіть зіпсуватися.



Виберіть найкоротший час до початку процесу приготування.

Ви помістили страву до робочої камери і вибрали режим роботи та необхідні налаштування, наприклад, температуру.

За допомогою **Тривалість**, **Готовність о** або **Старт о** ви можете автоматично вимкнути або ввімкнути процес приготування, доторкнувшись до сенсорної кнопки .

- **Тривалість**
Встановіть час, необхідний для приготування страви. Після завершення цього часу нагрівання робочої камери автоматично вимикається. Максимальний час приготування, який можна встановити, залежить від вибраного режиму роботи.
- **Готовність о**
За допомогою цього пункту меню, встановіть час закінчення процесу приготування. Нагрівання робочої камери автоматично вимикається в зазначений час.

- **Старт о**
Ця функція з'являється в меню першою, якщо ви встановили **Тривалість** або **Готовність о**. За допомогою **Старт о** можна задати час початку процесу приготування. Нагрівання робочої камери автоматично вмикається в зазначений час.

- Доторкніться до сенсорної кнопки .
- Встановіть необхідний час.
- Підтвердіть, натиснувши **OK**.
- Доторкніться до сенсорної кнопки , щоб повернутися до меню вибраного режиму роботи.

Процес приготування розпочинається лише після досягнення встановленої температури.

За температури приблизно 80 °C і більше незадовго до закінчення приготування з'являється **Зменш. кількості пари і дверцята дещо відчиняються**.

- Зачекайте, доки згасне **Зменш. кількості пари**, перш ніж відкривати дверцята і виймати страву з робочої камери.

Новий процес приготування можна розпочати, коли автоматичний пристрій відчинення дверцят стане в основну позицію. Не натискайте на нього вручну, оскільки його можна пошкодити.

Керування

Зміна встановленої тривалості приготування

- Доторкніться до сенсорної кнопки ☺.
- Виберіть необхідний час.
- Підтвердьте за допомогою кнопки ОК.
- За потреби виберіть змінити.
- Змініть встановлений час.
- Підтвердьте за допомогою кнопки ОК.
- Доторкніться до сенсорної кнопки ↵, щоб повернутися до меню вибраного режиму роботи.

У разі порушення електропостачання всі налаштування буде скасовано.

Видалення встановленої тривалості приготування

В режимах роботи Приготування паром  та ECO - Приготув. паром можна видалити Тривалість.

- Доторкніться до сенсорної кнопки ☺.
- Виберіть необхідний час.
- Підтвердьте за допомогою кнопки ОК.
- Виберіть видалити.
- Підтвердьте за допомогою кнопки ОК.
- Доторкніться до сенсорної кнопки ↵, щоб повернутися до меню вибраного режиму роботи.

Якщо видалити Тривалість, також видаляються встановлені значення часу для Готовність о і Старт о.

Якщо видалити Готовність о або Старт о, процес приготування починається із встановленим часом приготування.

Припинення процесу приготування

Якщо відкрити дверцята, процес приготування припиняється. Нагрівання робочої камери вимикається. Налаштування часу приготування збережено.

 **Небезпека травмування через гарячу пару.**

Під час відкривання дверцят може виходити значна кількість гарячої пари. Через це ви можете отримати опіки.

Зробіть крок назад і зачекайте, доки вийде гаряча пара.

 **Небезпека травмування через гарячу поверхню й робочу камеру.**
Під час використання пароварка нагрівається. Ви можете отримати опіки, доторкнувшись до приладу, під час встановлення решітки та виймання приладдя і страви з приладу.

Користуйтеся кухонними рукавицями, коли ставите або виймаєте гарячу страву, а також під час будь-яких дій у гарячій камері приладу.

Під час поміщення контейнера до робочої камери та його виймання слід переконатися, що страва не перелилась.

Після зачинення дверцят процес приготування продовжується.

Після зачинення дверцят вирівнюється тиск, що може спричинити свист.

Спочатку відбувається нагрівання, а індикатор показує зростання температури в робочій камері. Щойно температура досягне встановленої позначки, індикація переключиться і розпочнеться відлік часу приготування.

Процес приготування буде повністю завершено, коли дверцята відчиняться під час останньої хвилини процесу приготування.

Переривання процесу приготування

- Доторкніться до сенсорної кнопки вибраного режиму роботи або ↶.
- Виберіть Відмінити процес і за потреби підтвердьте дію за допомогою кнопки **OK**.

Після цього припиняється нагрівання робочої камери. Видаляється встановлена тривалість приготування.

З'являється головне меню.

Цікаві та важливі відомості

В розділі «Цікаві та важливі відомості щодо приготування парою» Ви знайдете загальні корисні поради. Якщо під час приготування певних продуктів і/або певного виду використання варто взяти до уваги особливості, про це описано у відповідному розділі.

Особливості приготування парою

Під час приготування парою вітаміни і мінеральні речовини майже повністю зберігаються, тому що страва не лежить у воді.

Під час приготування парою характерний для продукту смак зберігається краще, ніж при традиційному приготуванні. Тому рекомендовано не солити зовсім продукти або лише після приготування. Крім того продукти зберігають свій свіжий натуральний колір.

Посуд

Контейнер

Пароварка постачається з посудом із нержавіючої сталі. Також можна придбати додатково інші перфоровані та неперфоровані контейнери різного розміру (див. розділ «Устаткування, що можна придбати додатково»). Для кожної страви ви можете обрати відповідний посуд.

Якщо можливо, використовуйте для приготування їжі перфоровані контейнери. У них пара з усіх сторін потрапляє на продукт, і страва рівномірно готується.

Власний посуд

Ви можете використовувати власний посуд. Зверніть увагу на таке:

- Посуд повинен бути паро- і термостійким (до 100 °C). У разі використання пластикового посуду запитайте у виробника, чи він підходить.
- Посуд із товстими стінками, наприклад, із порцеляни, кераміки або каменю, підходить для приготування на пару менше. Широкі стінки погано проводять тепло, що призводить до значного збільшення часу приготування, зазначеного в таблицях.
- Ставте такий посуд на решітку, а не на дно робочої камери.
- Відстань між верхнім краєм посуду та верхньою стінкою камери має бути достатньою, щоб у контейнер проникала достатня кількість пари.

Піддон для конденсату

Під час приготування в перфорованих контейнерах ставте посуд на рівень 1.

У ньому збирається рідина, що стікає, і її потім легко вилити.

За потреби піддон для конденсату можна використовувати як контейнер.

Рівень завантаження

Ви можете вибрати будь-який рівень, а також одночасно готувати на кількох рівнях. У такому разі тривалість приготування не зміниться.

Якщо для приготування ви використовуєте кілька високих контейнерів одночасно, зсувайте їх один до одного. За можливості залишайте один рівень між контейнерами вільним.

Завжди ставте контейнери та скляні лотки між стійками рівня завантаження, щоб уникнути перекидання.

Заморожені вироби

Під час приготування заморожених виробів час розігрівання довший, ніж для свіжих продуктів. Чим більша кількість заморожених продуктів, тим довше триває фаза нагрівання.

Температура

Під час приготування з використанням пари максимальна температура, що досягається, – 100 °С. За такої температури можна приготувати майже всі продукти. Деякі чутливі продукти, наприклад, фрукти, готуються з використанням меншої температури, інакше вони тріснуть. Це описано у відповідному розділі.

Тривалість

Під час приготування парою процес приготування розпочинається лише після досягнення встановленої температури.

Тривалість приготування парою загалом відповідає тривалості приготування на плиті. Якщо на тривалість впливають певні фактори, про це описано в наступних розділах.

Тривалість приготування не залежить від кількості продуктів. 1 кг картоплі готується протягом такого ж часу, що й 500 г картоплі.

Приготування з рідинами

Під час приготування наповнюйте контейнер рідиною на $\frac{2}{3}$, щоб вона не вилилась під час виймання.

Персональні рецепти

Ті продукти й страви, які готуються в каструлі, можна також готувати парою. Тривалість буде приблизно однаковою. Врахуйте, що під час приготування парою страва не підрум'яниться.

Приготування парою

ЕСО - Приготув. парою

Для збереження енергії під час приготування на пару можна використувати режим роботи ЕСО - Приготув. парою. Цей режим роботи підходить для всіх страв із риби та овочів.

Ми радимо встановлювати час приготування й температуру, зазначені в таблиці в розділі «Приготування на пару».

За потреби можна готувати впродовж тривалішого часу.

Під час приготування продуктів із вмістом крохмалю, наприклад, картоплі, рису й макаронних виробів, переважно слід використовувати режим роботи Приготування парою .

Налаштування

Інші  | ЕСО - Приготув. парою

Вказівки до таблиці для варіння

Дотримуйтеся вказівок щодо часу приготування, температури, а також, у разі потреби, вказівок для приготування.

Вибір тривалості

Наведені значення є орієнтовними.

- Спочатку виберіть найкоротший час. За потреби можна продовжити приготування страви.

Овочі

Свіжі продукти

Підготуйте свіжі овочі, як зазвичай, наприклад, помийте, почистіть та поріжте їх.

Заморожені вироби

Заморожені страви не потрібно розморожувати перед приготуванням. Виняток: заморожені овочі в блоці.

Заморожені та свіжі овочі можна готувати разом з однаковою тривалістю.

Подрібніть великі шматки, що змерзлись. Тривалість приготування зазвичай указана на упаковці.

Контейнери

Продукти невеликого діаметра (наприклад, горох, спаржа) утворюють незначні пустоти або взагалі їх не утворюють зовсім, тому пара до них майже не проникає. Для рівномірного приготування таких продуктів використовуйте пласкі контейнери та заповнюйте їх на висоту приблизно 3 - 5 см. Велику порцію продуктів розподіліть в кілька контейнерів.

Різні овочі з однаковою тривалістю приготування можна готувати в одній ємності.

Овочі, які готуються в рідині, наприклад, червонокочанна капуста, готуйте в неперфорованому контейнері.

Рівень завантаження

Якщо Ви готуєте в перфорованому контейнері такі продукти, як наприклад, червоний буряк, не ставте під них інші продукти. Так Ви уникнете зміни кольору рідиною, що стікає.

Тривалість

Тривалість приготування, як і в разі звичайного варіння, залежить від розмірів продукту та бажаного ступеня готовності. Приклад.

Тверда картопля, четвєртинками:
прибл. 17 хвилин

тверда картопля, половинками:
прибл. 20 хвилин

Налаштування

Автоматичні програми  | ... |

або

Приготування парою 

Температура: 100 °C

Тривалість: див. таблицю

Приготування парюю

Овочі	⌚ [хв]
Артишоки	32–38
Цвітна капуста, цілком	27–28
Цвітна капуста, суцвіття	8
Квасоля, зелена	10–12
Броколі, суцвіття	3–4
Пучкова морква, цілком	7–8
Пучкова морква, половинки	6–7
Пучкова морква, поріzana	4
Цикорій, половинки	4–5
Пекінська капуста, наріzana	3
Горох	3
Фенхель, половинками	10–12
Фенхель, наріzаний смужками	4–5
Капуста листова, наріzana	23–26
Картопля тверда, почищена цілком	27–29
половинками	21–22
	16–18
Картопля відносно тверда, почищена цілком	25–27
половинками	19–21
четвертинками	17–18
Картопля борошниста, почищена цілком	26–28
половинками	19–20
четвертинками	15–16
Кольрабі, брусочками	6–7
Гарбуз, кубиками	2–4
Початки кукурудзи	30–35
Мангольд, наріzаний	2–3

Приготування парою

Овочі	⌚ [хв]
Паприка, кубиками або смужками	2
Картопля в мундірі, тверда	30–32
Гриби	2
Цибуля-порей, нарізана	4–5
Цибуля-порей, стебло половинками	6
Романеско, цілком	22–25
Романеско, суцвіття	5–7
Цвітна капуста	10–12
Червоний буряк, цілий	53–57
Червонокочанна капуста, нарізана	23–26
Козелець (чорний корінь), цілком, шириною в палець	9–10
Корінь селери, брусочками	6–7
Спаржа, зелена	7
Спаржа, біла, шириною в палець	9–10
Морква столова, нарізана	6
Шпинат	1–2
Рання капуста, нарізана	10–11
Черешкова селера, нарізана	4–5
Бруква, нарізана	6–7
Капуста білокачанна, нарізана	12
Савойська капуста, нарізана	10–11
Цукіні, скибочками	2–3
Цукровий горошок	5–7

⌚ Тривалість

Приготування парою

Риба

Свіжі продукти

Підготуйте свіжу рибу, як зазвичай, наприклад, почистіть луску, розчиніть та помийте її.

Заморожені вироби

Риба для приготування не повинна повністю розморозитись. Достатньо, щоб розморозилась верхня частина, щоб вона могла ввібрати приправи.

Підготовка

Підкисліть рибу перед приготуванням, напр. лимонним або лаймовим соком. Кислота зміцнить структуру риби.

Рибу не треба солити, тоді вона при приготуванні парою збереже мінеральні речовини, які надають їй характерний смак.

Контейнери

Змастіть жиром перфорований контейнер.

Рівень завантаження

Коли ви готуєте в перфорованому контейнері рибу та одночасно в інших контейнерах інші продукти, намагайтесь уникнути присмаку риби в разі стікання вниз рідини, для чого поставте рибу безпосередньо над контейнером або скляним посудом для збирання рідини (залежно від моделі).

Температура

85-90 °C

Для делікатного приготування ніжних сортів риби, наприклад, морського язика.

100 °C

Для приготування сортів риби із твердим м'ясом, наприклад, тріски і лосося.

Для приготування риби у соусі або бульйоні.

Тривалість приготування

Тривалість приготування залежить від товщини та якості продукту, а не від ваги. Чим товщий шматок продукту, тим більша тривалість приготування. Шматок риби вагою 500 г і товщиною 3 см готується довше, ніж шматок вагою 500 г і товщиною 2 см.

Чим довше готується риба, тим міцнішим стає її м'ясо. Дотримуйтесь вказаної тривалості приготування. Якщо риба недостатньо просмажилась, продовжіть приготування на кілька хвилин.

Якщо риба готується у соусі або бульйоні, збільшіть зазначений час приготування на декілька хвилин.

Поради

- Додаючи трави й приправи, наприклад, кріп, ви підкреслите особливий смак страви.
- Рибу великих розмірів готуйте в тому положенні, в якому вона плаває. Щоб забезпечити її стійке положення, поставте в контейнер перевернуту маленьку чашку. Покладіть рибу черевцем на чашку.
- Для приготування **юшки з риби** покладіть у контейнер відходи, які залишились від риби, а саме риб'ячі кістки, плавці та риб'ячі голови разом з овочами для супу та налейте туди холодної води. Готуйте за температури 100 °С приблизно 60–90 хвилин. Чим довше тривалість приготування, тим міцнішим буде смак бульйону.
- Для того, щоб надати рибі **блакитного відтінку**, у воду необхідно додати оцет. (Співвідношення вода:оцет згідно рецепта). Важливо не пошкодити шкіру риби. Для такого приготування підходять короп, форель, лин, вугор і лосось.

Налаштування

Приготування парою 

Температура: див. таблицю

Тривалість: див. таблицю

Приготування парю

Риба	🌡️ [°C]	🕒 [хв]
Вугор	100	5–7
Філе окуня	100	8–10
Філе дорадо	85	3
Форель, 250 г	90	10–13
Філе палтуса	85	4–6
Філе атлантичної тріски	100	6
Короп, 1,5 кг	100	18–25
Філе лосося	100	6–8
Стейк із лосося	100	8–10
Форель озерна	90	14–17
Філе пангасіуса	85	3
Філе морського окуня	100	6–8
Філе пікші	100	4–6
Філе камбали	85	4–5
Філе морського чорта	85	8–10
Філе морського язика	85	3
Філе тюрбо (ромбоподібна камбала)	85	5–8
Філе тунця	85	5–10
Філе судака	85	4

🌡️ Температура, 🕒 Тривалість

М'ясо

Свіжі продукти

Приготуйте м'ясо, як Ви зазвичай це робите.

Заморожені вироби

Перед приготуванням розморозьте заморожене м'ясо (див. розділ «Спеціальне використання», підрозділ «Розморожування»).

Підготовка

М'ясо, яке потрібно засмажити, а потім тушувати, наприклад, гуляш, слід обсмажити на панелі конфорок.

Тривалість приготування

Тривалість приготування залежить від товщини та якості продукту, а не від ваги. Чим товщий шматок продукту, тим більша тривалість приготування. Шматок м'яса вагою 500 г і товщиною 10 см готується довше, ніж шматок вагою 500 г і товщиною 5 см.

Поради

- Якщо важливо зберегти **аромат**, використовуйте для приготування перфорований контейнер. Поставте неперфорований піддон під контейнер, щоб у ньому збирався концентрат. Цей концентрат можна використовувати як соус або заморозити його для подальшого використання.
- Для приготування **насиченого бульйону** підходить супова курка, з яловичини – стегно, грудинка, ребра та кістки з м'ясом. М'ясо разом із кістками та овочами для приготування супу покладіть у контейнер і налійте туди холодну воду. Чим довше тривалість приготування, тим міцнішим буде смак бульйону.

Налаштування

Приготування парюю 

Температура: 100 °C

Тривалість: див. таблицю

Приготування парюю

М'ясо	⌚ [хв]
Стегно, у воді	110–120
Свиняча ніжка	135–140
Грудка (філе) курча	8–10
Нога	105–115
Верхні ребра, у воді	110–120
Бефстроганов із телятини	3–4
Копчена корейка	6–8
Рагу з баранини	12–16
Пулярка	60–70
Рулєт з індички	12–15
Шніцель з індички	4–6
Край яловичої туші, у воді	130–140
Яловичий гуляш	105–115
Супова курка, у воді	80–90
Яловичина тафельшпіц	110–120

⌚ Тривалість

Рис

Під час приготування рис набухає, тому його потрібно готувати в рідині. Співвідношення крупи й води залежить від сорту рису.

Під час процесу приготування рис повністю абсорбує рідину, завдяки чому не втрачає поживні речовини.

Налаштування

Приготування парою 

Температура: 100 °C

Тривалість: див. таблицю

	Співвідношення рис : рідина	 [хв]
Рис Басматі	1 : 1,5	15
Пропарений рис	1 : 1,5	23–25
Круглозернистий рис		
Молочний рис	1 : 2,5	30
Різотто	1 : 2,5	18–19
Неочищений рис	1 : 1,5	26–29
Дикий рис	1 : 1,5	26–29

 Тривалість

Приготування парою

Крупи

Під час приготування крупа набухає, тому її потрібно готувати в рідині. Співвідношення крупи й води залежить від сорту крупи.

Крупи можна варити цілими чи меленими.

Налаштування

Приготування парою 

Температура: 100 °C

Тривалість: див. таблицю

	Співвідношення крупа : рідина	 [хв]
Амарант (щиріця)	1 : 1,5	15–17
Булгур	1 : 1,5	9
Полба, цілком	1 : 1	18–20
Полба, посічена	1 : 1	7
Овес, цілком	1 : 1	18
Овес, посічений	1 : 1	7
Пшоно	1 : 1,5	10
Полента	1 : 3	10
Лобода кіноа	1 : 1,5	15
Жито, цілком	1 : 1	35
Жито, посічене	1 : 1	10
Пшениця, цілком	1 : 1	30
Пшениця, посічена	1 : 1	8

 Тривалість

Макарони/вироби з тіста

Сухі продукти

Під час приготування сухі макарони та вироби із тіста набухають, тому їх потрібно готувати у рідині. Рідина повинна добре вкривати макарони. Гаряча вода покращує результат приготування.

Збільшіть тривалість приготування, що вказана виробником прибіл. на $\frac{1}{3}$.

Свіжі продукти

Свіжі охолоджені макарони та вироби з тіста, наприклад, із холодильника, не мають набухати. Готуйте їх у змащеному жиром перфорованому контейнері.

Роз'єднайте склеєні між собою макарони або вироби з тіста й рівномірно розподіліть їх у контейнері.

Налаштування

Приготування парою 

Температура: 100 °C

Тривалість: див. таблицю

Свіжі продукти	⌚ [хв]
Картопляні кльоцки (кнедли)	2
Галушки по-швабськи	1
Равіолі	2
Домашня локшина	1
Тортелліні	2
Сухі продукти, в воді	
Лапша	14
Лапша для супу	8

⌚ Тривалість

Приготування парюю

Кнедлі

Готові кнедлі в пакеті для варіння слід повністю залити водою, тому що незважаючи на попереднє промивання у воді, вони вберуть недостатню кількість вологи і розваляться.

Свіжі кнедлі готуйте в змащеному жиром, перфорованому контейнері.

Налаштування

Приготування парюю 

Температура: 100 °C

Тривалість: див. таблицю

	⊕ [хв]
Гарячі кнедлі	30
Дріжджові галушки	20
Картопляні галушки в пакеті для варіння	20
Хлібні галушки в пакеті для варіння	18–20

⊕ Тривалість

Бобові, сушені

Перед приготуванням бобові слід замочувати у холодній воді не менш ніж 10 годин. У результаті замочування зростає їх засвоєння, і скорочується час приготування. Замочені бобові під час приготування повинні бути вкриті водою.

Сочевицю замочувати непотрібно.

При приготуванні незамочених бобових залежно від сорту потрібно дотримуватись певного співвідношення бобових до рідини.

Налаштування

Приготування парою 

Температура: 100 °C

Тривалість: див. таблицю

Замочені	
	⌚ [хв]
Квасоля	
Звичайна квасоля	55–65
Червона квасоля	20–25
Чорна квасоля	55–60
Ряба квасоля	55–65
Біла квасоля	34–36
Горох	
Жовтий горох	40–50
Зелений горох, почищений	27

⌚ Тривалість

Приготування парюю

Незамочені		
	Співвідношення бобові : рідина	⌚ [хв]
Квасоля		
Звичайна квасоля	1 : 3	130–140
Червона квасоля	1 : 3	95–105
Чорна квасоля	1 : 3	100–120
Ряба квасоля	1 : 3	115–135
Біла квасоля	1 : 3	80–90
Сочевиця		
Коричнева сочевиця	1 : 2	13–14
Червона сочевиця	1 : 2	7
Горох		
Жовтий горох	1 : 3	110–130
Зелений горох, почищений	1 : 3	60–70

⌚ Тривалість

Курячі яйця

Для приготування варених яєць використовуйте перфорований контейнер.

Перед приготуванням не потрібно розбивати шкаралупу яєць. Так як під час фази нагрівання вони поступово розігріваються, вони не розриваються в пароварці.

Змастіть жиром неперфорований контейнер, якщо Ви будете готувати у ньому страву із яєць, наприклад, паровий омлет.

Налаштування

Приготування парою 

Температура: 100 °C

Тривалість: див. таблицю

	🕒 [хв]
маленькі (розмір S) не круто середні круто	 3 5 9
середні (розмір M) не круто середні круто	 4 6 10
великі (розмір L) не круто середні круто	 5 6–7 12
дуже великі (розмір XL) не круто середні круто	 6 8 13

🕒 Тривалість

Приготування парою

Фрукти

Щоб не втратити сік, готуйте фрукти в неперфорованому контейнері. Якщо Ви готуєте фрукти в перфорованому контейнері, підставте під низ неперфоровану ємність. Так Ви теж не втратите сік.

Повідомлення: Ви можете використати зібраний сік для приготування желе для прикрашання фруктових тортів.

Налаштування

Приготування парою 

Температура: 100 °C

Тривалість: див. таблицю

	 [хв]
Яблука, шматочками	1–3
Груші, шматочками	1–3
Вишні	2–4
Сливи Мірабель	1–2
Нектарини/персики, шматочками	1–2
Сливи	1–3
Айва, кубиками	6–8
Ревінь, шматочками	1–2
Аґрус	2–3

 Тривалість

Ковбасні вироби

Налаштування

Приготування парою 

Температура: 90 °C

Тривалість: див. таблицю

Ковбасні вироби	 [хв]
Варена ковбаса	6–8
Шпикачки	6–8
Біла ковбаса	6–8

 Тривалість

Ракоподібні

Підготовка

Перед приготуванням розморозьте заморожених ракоподібних.

Очистіть їх, видаліть нутроці, помийте.

Контейнери

Змастіть жиром перфорований контейнер.

Тривалість приготування

Чим довше готуються ракоподібні, тим більш жорсткими вони стають. Дотримуйтесь вказаного часу.



Якщо ракоподібні готуються в соусі або бульйоні, збільшіть зазначений час приготування на кілька хвилин.



Налаштування

Приготування парою 

Температура: див. таблицю

Тривалість: див. таблицю

	 [°C]	 [хв]
Креветки	90	3
Креветки середні	90	3
Креветки королівські	90	4
Краб	90	3
Лангусти	95	10–15
Креветки дрібні	90	3

 Температура,  Тривалість

Приготування парою

Молюски

Свіжі продукти



Небезпека отруєння через зіпсовані мідії.

Зіпсовані мідії можуть спричинити харчове отруєння.

Готуйте лише ті мідії, мушлі яких закриті.

Не їжте мідії, які після приготування залишилися закритими.

Перед приготуванням свіжих мідій на декілька годин замочіть їх у воді, щоб вимити з них пісок. Після цього ретельно очистьте їх за допомогою щітки, щоб видалити звислі волокна.

Заморожені вироби

Розморозьте заморожених молюсків.

Тривалість приготування

Чим довше молюски варяться, тим більш жорсткими вони стають. Дотримуйтесь вказаного часу.

Налаштування

Приготування парою

Температура: див. таблицю

Тривалість: див. таблицю

	[°C]	[хв]
Морські качечки (мідії)	100	2
Серцевидка	100	2
Мідії	90	12
Гребінці	90	5
Двостулкові молюски	100	2–4
Венериди	90	4

Температура, Тривалість

Приготування страв меню

Під час приготування страв вручну вимкніть функцію зменшення пари (див. розділ «Налаштування», підрозділ «Зменшення кількості пари»).

Під час приготування страв для одного меню використовуються різні продукти з різним часом приготування, наприклад, філе морського окуня з рисом і броколі.

У такому разі, щоб продукти були приготовані одночасно, їх слід поміщати до робочої камери з певною затримкою.

Рівень завантаження

Ставте продукти, що стікають (наприклад, рибу), або можуть пофарбувати іншу страву (наприклад, буряк) безпосередньо над контейнером або скляним посудом для збирання рідини (залежно від моделі). Так ви уникнете зміни смаку або кольору рідиною, що стікає.

Температура

Температура для приготування страв меню складає 100 °С, так як більшість продуктів готуються за цієї температури.

Не готуйте в жодному разі за нижчої температури, якщо для продуктів рекомендована різна температура, напр., для філе дорадо 85 °С, для картоплі 100 °С.

Якщо для страви рекомендована температура, напр., 85 °С, перевірте результат при приготуванні на 100 °С.

Ніжні сорти риби, наприклад, морський язик і морська камбала, при 100 °С стають дуже жорсткими.

Тривалість приготування

Якщо температура вища за рекомендовану, зменшіть тривалість приготування на $\frac{1}{3}$.

Приклад:

Час приготування продуктів

(див. таблицю для варіння в розділі «Приготування на пару»).

Пропарений рис	24 хвилини
Філе морського окуня	6 хвилин
Броколі	4 хвилини

Розрахунок часу приготування:

24 хвилини – 6 хвилин = 18 хвилин (1-ий час приготування: рис)

6 хвилини – 4 хвилин = 2 хвилин (2-ий час приготування: філе морського окуня)

Залишок = 4 хвилини (3-й час приготування: броколі)

Тривалість	24 хв. рис		
		6 хв. філе морського окуня	
			4 хв. броколі
Налаштування	18 хв.	2 хв.	4 хв.

Приготування парюю

Приготування страв меню

- Спочатку покладіть у робочу камеру рис.
- Встановіть 1-шу тривалість приготування – 18 хвилин.
- Через 18 хвилин поставте в прилад філе окуня.
- Встановіть 2-гу тривалість приготування – 2 хвилини.
- Через 2 хвилин покладіть у робочу камеру броколі.
- Встановіть 3-ю тривалість приготування – 4 хвилини.

Розігрівання

В пароварці продукти розігріваються в дбайливому режимі, вони не висихають і не розпочинають готуватися. Вони розігріваються рівномірно, при цьому їх не слід перемішувати.

Ви можете розігрівати як готові порційні страви (м'ясо, овочі, картопля), так і окремі продукти.

Посуд

Маленькі порції можна розігрівати на тарілці, великі порції - в контейнері.

Тривалість

Кількість тарілок або контейнерів не впливає на тривалість розігрівання.

Наведений у таблиці час розрахований на середню порцію на тарілку. У разі розігрівання великих порцій збільште тривалість.

Поради

- Великі страви, такі як печеня, розігрівайте не повністю, а порціями на тарілці.
- Розділяйте навпіл щільні за консистенцією страви, такі як фарширований перець, рулети або галушки.
- Соуси розігрівайте окремо. Винятком є страви, які слід готувати в соусі (наприклад, гуляш).
- Накрийте їжу під час розігрівання. Це запобігає утворенню конденсату пари на посуді.
- Зверніть увагу, що паніровані продукти, наприклад, шніцель, вже не будуть хрусткими.

Розігрівання продуктів

- Перед розігріванням накрийте продукт глибокою тарілкою, яка витримує вплив високих температур (до 100 °C) та гарячої пари, і фольгою.
- Поставте їжу на решітку або в контейнер.

Налаштування

Розігрівання 

або

Приготування парюю 

Температура: 100 °C

Тривалість: див. таблицю

Інше використання

Наведені в таблиці значення часу є орієнтовними. Надалі ми рекомендуємо вибирати меншу тривалість. За потреби можна готувати впродовж тривалішого часу.

Продукт	🕒* [хв]
Овочі	
Морква Цвітна капуста Кольрабі Бобові	6–7
Гарніри	
Макарони Рис	3–4
Картопля, половинками	12–14
Галушки	15–17
М'ясо й птиця	
Печеня скибками, 1,5 см товщиною Рулети, нарізані Гуляш Рагу з баранини	5–6
Кенігсберзькі фрикадельки	13–15
Курячий шніцель Шніцель з індички	7–8
Риба	
Рибне філе, товщиною 2 см	6–7
Рибне філе, товщиною 3 см	7–8
Страви на тарілці	
Спагеті, томатний соус	13–15
Печеня зі свинини, картопля, овочі	12–14
Стручок червоного перцю з начинкою (розрізаний навпіл), рис	13–15
Фрикасе з курки, рис	7–8
Овочевий суп	2–3

Інше використання

Продукт	⌚* [хв]
Крем-суп	3–4
Прозорий суп	2–3
Рагу	4–5

⌚ Тривалість

* Час стосується продуктів, які розігріваються на одній тарілці та накриваються іншою.

Інше використання

Розморожування

Розморожування продукту в приладі потребує значно менше часу, ніж розморожування за кімнатної температури.

 **Небезпека інфікування через кристалізацію.**

Мікроби, такі як, наприклад, сальмонела, можуть спричинити тяжке харчове отруєння.

Під час розморожування риби та м'яса (особливо птиці) дотримуйтеся чистоти.

Не використовуйте талу рідину.

Негайно продовжте обробку продуктів після завершення часу вирівнювання.

Температура

Оптимальна температура розморожування складає 60 °С.

Виключення: фарш і дичина - 50 °С.

Підготовка

У разі потреби перед розморожуванням продукту зніміть із нього упаковку.

Виняток. Хліб і випічка розморожуються в упаковці, оскільки інакше вони вбирають вологу й стають м'якими.

Після розморожування продукту залиште його на декілька хвилин за кімнатної температури. Цей час вирівнювання необхідний для рівномірного розподілу тепла всередині продукту.

Контейнер

Для розморожування продуктів, що стікають, наприклад, птиці, використовуйте перфорований контейнер із підставленим знизу контейнером або скляним лотком для конденсату (залежно від моделі). Так продукт не буде лежати в рідині, що стекла після розморожування.

Продукти, що не стікають, можна розморожувати в неперфорованому контейнері.

Поради

- Риба для приготування не повинна повністю розморозитись. Достатньо, щоб розморозилась верхня частина, щоб вона могла ввібрати приправи. Для цього, залежно від товщини, достатньо 2–5 хв.
- Після половини строку розморожування відокремте один від одного поштучні заморожені продукти, наприклад, ягоди й шматки м'яса, і розкладіть їх по поверхні.
- Розморожені продукти не слід заморожувати вдруге.
- Розморожуйте готові заморожені страви відповідно до вказівок на упаковці.

Налаштування

Розморожування 

або

Приготування парю 

Температура: див. таблицю

Тривалість нагрівання: див. таблицю

Час вирівнювання: див. таблицю

Інше використання

Наведені в таблиці значення часу є орієнтовними. Надалі ми рекомендуємо вибирати меншу тривалість розморожування. За потреби можна розморожувати впродовж тривалішого часу.

Продукт	Кількість	🌡️ [°C]	🕒 [хв]	⌚ [хв]
Молочні продукти				
Сир скибками	125 г	60	15	10
Сир	250 г	60	20–25	10–15
Вершки	250 г	60	20–25	10–15
М'який сир	100 г	60	15	10–15
Фрукти				
Яблучний мус	250 г	60	20–25	10–15
Яблука шматочками	250 г	60	20–25	10–15
Абрикоси	500 г	60	25–28	15–20
Полуниця	300 г	60	8–10	10–12
Малина/смородина	300 г	60	8	10–12
Вишні	150 г	60	15	10–15
Персики	500 г	60	25–28	15–20
Сливи	250 г	60	20–25	10–15
Аґрус	250 г	60	20–22	10–15
Овочі				
Заморожені в блоці	300 г	60	20–25	10–15
Риба				
Рибне філе	400 г	60	15	10–15
Форель	500 г	60	15–18	10–15
Омар	300 г	60	25–30	10–15
Краб	300 г	60	4–6	5
Готові страви				
Риба, овочі, гарніри/ Рагу/супи	480 г	60	20–25	10–15
М'ясо				
Шматки печені	по 125–150 г	60	8–10	15–20

Інше використання

Продукт	Кількість	🌡️ [°C]	🕒 [хв]	⌚ [хв]
Фарш	250 г	50	15–20	10–15
	500 г	50	20–30	10–15
Гуляш	500 г	60	30–40	10–15
	1000 г	60	50–60	10–15
Печінка	250 г	60	20–25	10–15
Спинка зайця	500 г	50	30–40	10–15
Спинка косулі	1000 г	50	40–50	10–15
Шніцель/відбивна котлета/ ковбаса для смаження	800 г	60	25–35	15–20
Птиця				
Смажена курка	1000 г	60	40	15–20
Курячі стегенця	150 г	60	20–25	10–15
Курячий шніцель	500 г	60	25–30	10–15
Ніжка індички	500 г	60	40–45	10–15
Випічка				
Листова/дріжджова випічка	–	60	10–12	10–15
Кекси/пирогои	400 г	60	15	10–15
Хліб/булочки				
Булочки	–	60	30	2
Сірий хліб, порізаний	250 г	60	40	15
Хліб із висівками, порізаний	250 г	60	65	15
Білий хліб, порізаний	150 г	60	30	20

🌡️ Температура, 🕒 Тривалість, ⌚ Час вирівнювання

Бланшування

Овочі перед заморожуванням слід бланшувати. Завдяки цьому кращою залишається їх якість під час зберігання в замороженому вигляді.

Овочі, які бланшували перед подальшим заморожуванням, значно краще зберігають свій колір.

- Покладіть підготовлені овочі в перфорований контейнер.
- Після бланшування покладіть овочі для швидкого охолодження в холодну воду. Зачекайте, доки стече вся рідина.

Налаштування

Інші  | Бланшування

або

Приготування паром 

Температура: 100 °C

Тривалість: 1 хвилина

Консервування

Використовуйте лише бездоганні свіжі продукти без жодних пошкоджень (не подавлені і не гнилі).

Банки

Використовуйте тільки начисто помиті банки та устаткування у бездоганному стані. Ви можете використовувати скляні банки із накрутною металевую кришкою, а також із скляною кришкою і гумовою прокладкою.

Стежте за тим, щоб банки були однакового розміру, тоді консервування завершиться одночасно.

Після наповнення банки продуктами для консервування протріть її край чистою ганчіркою з гарячою водою і закрийте банку.

Фрукти

Ретельно відберіть фрукти, швидко, але ґрунтовно промийте їх і дайте їм висохнути. Ягоди мийте дуже обережно, вони дуже ніжні і швидко давлються.

У разі потреби видаліть шкірку, черешки, насіння або кісточки. Яблука, наприклад, наріжте скибками.

Великі плоди з кісточкою (сливи, абрикоси) кілька разів проколійте виделкою або дерев'яною паличкою, інакше вони потріскаються.

Інше використання

Овочі

Помийте, почистьте та подрібніть овочі.

Перед приготування овочів бланшуйте їх, щоб вони зберегли свій колір (див. розділ «Спеціальне використання», підрозділ «Бланшування»).

Заповнення

Наповнюйте банку максимум до рівня 3 см від краю. Якщо пресувати продукт у банці, пошкодяться його клітинні стінки. Обережно постукайте по банці рушником, щоб вміст розподілився рівномірно. Налийте в банки рідину. Продукт для консервування повинен бути вкритим рідиною.

Для фруктів використовуйте цукровий сироп, а для овочів за бажанням - розчин солі або оцту.

М'ясо і ковбаса

Запечіть або відваріть м'ясо перед консервуванням. Для заповнення використовуйте м'ясний сік після жарки, який можна розвести водою або бульйон, в якому варилось м'ясо. Слідкуйте за тим, щоб край банки не був жирним.

Наповніть банки ковбасою до половини, так як вона розбухне і підніметься.

Поради

- Рекомендується використовувати залишкове тепло, тобто виймати банки через 30 хвилин після вимкнення приладу.
- Після витягнення банок накрийте їх рушником та дайте їм охолонути протягом 24 годин.

Приготування продукту

- Поставте решітку на рівень 1.
- Поставте банки на решітку. Вони не мають торкатись одна до одної.

Налаштування

Інші  | Консервування або

Приготування парою 

Температура: див. таблицю

Тривалість приготування: див. таблицю

Інше використання

Продукт	🌡️ [°C]	🕒* [хв]
Ягоди		
Смородина	80	50
Аґрус	80	55
Брусниця	80	55
Плоди з кісточкою		
Вишні	85	55
Сливи Мірабель	85	55
Сливи	85	55
Персики	85	55
Ренклюд	85	55
Насіннєві плоди		
Яблука	90	50
Яблучний мус	90	65
Айва	90	65
Овочі		
Квасоля	100	120
Товсті боби	100	120
Огірки	90	55
Червоний буряк	100	60
М'ясо		
Попередньо зварене	90	90
Смажене	90	90

🌡️ Температура, 🕒 Тривалість

* Тривалість варіння вказана для банок об'ємом 1,0 л. Для банок об'ємом 0,5 л час зменшується на 15 хвилин, а для банок об'ємом 0,25 л – на 20 хвилин.

Інше використання

Дезінфекція посуду

Продезінфікований в приладі посуд та дитячі пляшечки після закінчення програми будуть знезаражені так, як при звичайному кип'ятінні. Однак на-самперед перевірте, чи зазначено виробником, що всі складові частини посуду та пляшечок витримують вплив високих температур (до 100 °C) та гарячої пари.

Розберіть дитячі пляшечки на складові частини. Зберіть пляшечки тільки тоді, коли вони будуть абсолютно сухими. Лише за таких умов буде забезпечено їх стерильність.

- Покладіть всі деталі в перфорований контейнер або на решітку таким чином, щоб вони не торкалися одна одної (у горизонтальному положенні або отворами донизу). У цьому випадку гаряча пара зможе без перешкод проникати до їхніх окремих частин.

Налаштування

Інші  | Стерилізація посуду

Тривалість: від 1 хвилини до 10 годин

або

Приготування парою 

Температура: 100 °C

Тривалість: 15 хвилин

Підходження дріжджового тіста

- Приготуйте тісто згідно з рецептом.
- Поставте відкриту миску з тістом на решітку в робочій камері приладу.

Налаштування

Інші  | Підходження тіста

Тривалість: згідно з рецептом

або

Приготування парою 

Температура: 40 °C

Тривалість: згідно з рецептом

Розігрівання вологих рушників

- Намочіть рушники для гостей і туго скрутіть їх.
- Покладіть рушники один біля одного в перфорованому контейнері.

Налаштування

Приготування парою 

Температура: 70 °C

Тривалість: 2 хвилини

Розтоплення желатину

- Покладіть **листовий желатин** у миску й замочіть його холодною водою на 5 хвилин. Лист желатину має бути повністю покритий водою. Вийміть лист желатину з миски та вилийте з неї воду. Покладіть желатин назад до миски.
- Додайте в миску **мелений желатин** і воду в кількості, указаній на упаковці.
- Накрийте миску й поставте її на решітку.

Налаштування

Приготування парюю 

Температура: 90 °C

Тривалість: 1 хвилина

Декристалізація / розтоплення меду

- Трохи відкрутіть кришку на банці з медом і поставте банку в перфорований контейнер.
- Перемішайте мед під час процесу один раз.

Під час розрідження (декристалізації) меду за температури 60 °C основна увага приділяється повторному отриманню рідкого продукту.

Налаштування

Приготування парюю 

Температура: 60 °C

Тривалість: 90 хв. (незалежно від розміру посуду або кількості меду в посудині)

Розтоплення шоколаду

Ви можете розтопити в приладі будь-який вид шоколаду. Якщо ви використовуєте жирову глазур, покладіть її в закритій упаковці в перфорований контейнер.

- Подрібніть шоколад.
- Покладіть велику кількість шоколаду в неперфорований контейнер і трішки шоколаду – у чашку або миску.
- Накрийте контейнер або посуд фольгою, яка витримує вплив високих температур (до 100 °C) і гарячої пари.
- Велику кількість шоколаду перемішайте один раз.

Налаштування

Приготування парюю 

Температура: 65 °C

Тривалість: 20 хвилин

Інше використання

Приготування йогурту

Вам знадобиться молоко та йогурт або фермент йогурту, наприклад, з дієтичного магазину.

Використовуйте натуральний йогурт із живими культурами й без добавок. Термойогурти не підходять.

Йогурт має бути свіжим (з коротким терміном зберігання).

Для приготування йогурту можна використовувати свіже молоко й молоко ультрависокої температурної обробки.

Молоко ультрависокої температурної обробки можна використовувати без подальшої обробки. Свіже молоко спочатку слід нагріти до температури 90 °C (не до температури кипіння), а потім охолодити до температури 35 °C. У разі використання свіжого молока йогурт виходить трішки гущим, ніж коли використовується молоко ультрависокої температурної обробки.

Молоко та йогурт повинні мати однаковий вміст жиру.

Під час часу витримання банки не можна рухати або трясти.

Після приготування поставте йогурт одразу в холодильник, щоб охолодити його.

На консистенцію приготованого вами йогурту впливають густина, вміст жиру та йогуртова культура, що використана для основи. Не всі йогурти однаково добре підходять для основи.

Повідомлення: При використанні ферменту йогурту Ви можете приготувати йогурт із суміші $\frac{3}{4}$ л молока та $\frac{1}{4}$ л вершків.

- Змішайте 100 г йогурту з 1 л молока або приготуйте суміш із ферментів йогурту згідно з інструкцією на упаковці.
- Перелийте молочну суміш у порційні банки та закрийте їх.
- Поставте закриті банки в перфорований контейнер або на решітку. Вони не мають торкатись одна до одної.
- Після закінчення часу приготування одразу поставте банки в холодильник. Без потреби не рухайте їх.

Налаштування

Приготування парюю 

Температура: 40 °C

Тривалість: 5:00 годин

Можливі причини незадовільного результату

Йогурт не густий

неправильне зберігання основи, перепади температури охолодження, пошкоджена упаковка, недостатньо розігріте молоко.

Товстий шар рідини:

рухали банки, йогурт був охолоджений не одразу.

Йогурт зернистий:

молоко було сильно розігріте, молоко не було відмінної якості, молоко і йогурт нерівномірно розмішані.

Розтоплення сала

Сало не засмажиться.

- Покладіть сало (поріжте його кубиками, смужками або шматочками) в неперфорований контейнер.
- Накрийте контейнер фольгою, яка витримує вплив високих температур (до 100 °C) і гарячої пари.

Налаштування

Приготування парюю 

Температура: 100 °C

Тривалість: 4 хвилини

Тушкування цибулі

Тушкування – це приготування продукту у власному соку або, можливо, з додаванням вершкового масла.

- Наріжте цибулю і покладіть її в неперфорований контейнер, додавши трохи вершкового масла.
- Накрийте контейнер фольгою, яка витримує вплив високих температур (до 100 °C) і гарячої пари.

Налаштування

Приготування парюю 

Температура: 100 °C

Тривалість: 4 хвилини

Інше використання

Вичавлювання соку

В пароварці ви можете вичавити сік із м'яких і середніх за твердістю продуктів.

Якнайкраще для отримання соку годяться переспілі фрукти: чим спіліший фрукт, тим більше соку й тим краще його аромат.

Підготовка

Відсортуйте та помийте фрукти або овочі для вичавлювання соку. Відріжте пошкоджені ділянки.

Видаліть плодоніжки винограду й вишень, оскільки вони містять гіркі речовини. Плодоніжки ягід видаляти не потрібно.

Великі фрукти, наприклад, яблука, наріжте кубиками по 2 см товщиною. Чим твердіші овочі, тим меншими шматочками їх потрібно різати.

Поради

- Для покращення смаку змішуйте фрукти із м'яким і терпким присмаком.
- В більшості сортів фруктів кількість соку збільшиться, а аромат значно покращиться, якщо до них додати цукор та залишити на кілька годин вбиратися. Рекомендовано на 1 кг солодких фруктів 50-100 г цукру, на 1 кг кислих фруктів - 100-150 г цукру.
- Якщо Ви хочете зберігати сік, налийте його гарячим в чисті пляшки і одразу закрутіть.

Вичавлювання соку

- Покладіть підготовлені фрукти в перфорований контейнер.
- Щоб вичавити сік, поставте неперфорований контейнер під контейнер або скляний лоток (залежно від моделі), щоб у ньому збиралася рідина.

Налаштування

Приготування парю 

Температура: 100 °C

Тривалість: 40–70 хвилин

Знімання шкірочки

- Надріжте хрестоподібно такі продукти, як томати, нектарини тощо. Так буде легко зняти з них шкірочку.
- Покладіть продукти в перфорований контейнер.
- Відразу після виймання охолодіть мигдаль холодною водою. Інакше ви не зможете зняти з нього шкірочку.

Налаштування

Приготування парюю 

Температура: 100 °C

Тривалість: див. таблицю

Продукт	 [хв]
Абрикоси	1
Мигдаль	1
Нектарини	1
Паприка	4
Персики	1
Томати	1

 Час

Консервування яблук

Тривалість зберігання свіжих яблук можна продовжити. Обробка парюю сповільнює процес псування яблук. При оптимальному зберіганні в сухому, прохолодному і добре провітреному приміщенні тривалість зберігання буде складати 5-6 місяців. Це стосується лише яблук, а не інших фруктів з кісточками.

Налаштування

Приготування парюю 

Температура: 50 °C

Тривалість консервування: 5 хвилин

Приготування парового омлету

- Змішайте 6 яєць із 375 мл молока (не до утворення піни).
- Приправте яєчно-молочну суміш і вилийте її в неперфорований, змащений маслом контейнер.

Налаштування

Приготування парюю 

Температура: 100 °C

Тривалість: 4 хвилини

Години експлуатації

Вибравши Інші  | Години експлуатації, ви можете відобразити загальну кількість годин роботи вашої пароварки.

Автоматичні програми

Пароварка має понад 20 автоматичних програм для приготування різних овочів. Температура та тривалість уже встановлені, овочі потрібно підготувати відповідно до зазначених розмірів (див. таблицю «Огляд програм»).

Вказівки та поради для приготування овочів на пару можна переглянути в розділі «Приготування на пару», підрозділі «Овочі».

Використання автоматичних програм

■ Виберіть Автоматичні програми .

Відобразиться список.

■ Виберіть необхідний овоч (наприклад, Горох).

■ Встановіть необхідний ступінь готовності.



■ Дотримуйтеся вказівок на дисплеї.

Вказівки щодо використання

- Після закінчення приготування спочатку дайте приладу охолонути до кімнатної температури, лише після цього починайте виконання автоматичної програми.
- Рівень приготування представлено шкалою із сімома сегментами. У зоні навігації можна встановити необхідний рівень приготування.
- Час початку або завершення автоматичної програми можна змінити за допомогою Старт о або Готово о.
- Будьте обережні, коли відчиняєте дверцята приладу, щоб поставити страву до гарячої робочої камери. З робочої камери може виходити гаряча пара. Зробіть крок назад і зачекайте, доки не вийде пара. Переконайтеся, що ви не контактуєте з гарячою парою та стінками робочої камери. Існує небезпека опіків і ошпарювання.

Дані для дослідних організацій



Страви для перевірки згідно EN 60350-1 (Режим «Приготування парю»)

Страва для перевірки	Контейнер	Кількість [г]	 ⁴	 ² [°C]	 [хв]
Подача пари					
Броколі (8.1)	1x DGGL 1/2-40 л	300	за бажанням	100	3
Розподіл пари					
Броколі (8.2)	2x DGGL 1/2-40 л	макс.	за бажанням ³	100	3
Ємність приладу					
Горох (8.3)	4x DGGL 1/2-40 л	по 875	2, 4 ⁴	100	5

⁴ Рівень (рівні), ² Температура,  Тривалість

- 1 Встановіть контейнер або скляний лоток (залежно від моделі) на рівень 1.
- 2 Поставте страву для перевірки в холодну робочу камеру (до початку фази нагрівання).
- 3 Встановіть ємність 2x DGGL 1/2-40 л на рівень 1.
- 4 Щоразу встановлюйте ємність 2x DGGL 1/2-40 л на рівні завантаження.
- 5 Тест завершено, коли температура найхолоднішого місця складає 85 °C.

Приготування страв меню¹ для перевірки (режим «Приготування парю»)

Страва для перевірки	Контейнер	Кількість [г]	 ⁴	 [°C]	Висота [см]	 [хв]
Почищена картопля твердого сорту ³	1x DGGL 1/2-40 л	800	4	100	–	17
Заморожене філе лосося, не розморожене	1x DGGL 1/2-40 л	4 x 150	2	100	< 2,5 ≥ 2,5 ≤ 3,2 > 3,2	9 10 11
Суцвіття броколі	1x DGGL 1/2-40 л	600	3	100	–	4

⁴ Рівень,  Температура,  Тривалість

- 1 Інструкції див. в розділі «Приготування парю», підрозділі «Приготування страв меню».
- 2 Встановіть контейнер або скляний лоток (залежно від моделі) на рівень 1.
- 3 Поставте страву для перевірки 1 (картоплю) у холодну робочу камеру (до початку фази нагрівання).

Чищення та догляд

 **Небезпека травмування через гарячу поверхню.**

Під час використання пароварка нагрівається. Ви можете отримати опіки, доторкнувшись до приладу, під час встановлення решітки й виймання приладдя з приладу.

Перед очищенням зачекайте, доки робоча камера, бічні напрямні та приладдя охолонуть.

 **Небезпека травмування внаслідок удару електричним струмом.**

За умови використання пароструминних очисників пара може потрапити на струмопровідні деталі та спричинити коротке замикання. Суворо заборонено виконувати чищення за допомогою пароочищувача.

Усі зовнішні поверхні можуть змінити колір, якщо ви будете використовувати невідповідний мийний засіб.

Усі поверхні чутливі до подряпин. За певних обставин подряпини на скляних поверхнях можуть призвести до розколу.

Для чищення використовуйте виключно побутові засоби для миття.

Одразу видаляйте залишки мийних засобів.

Не використовуйте аліфатичні вуглеводовмісні мийні засоби. Від них можуть розбухнути ущільнення.

У разі тривалого впливу забруднення за певних умов буде неможливо очистити поверхні.

Поверхні можуть змінитися чи втратити свій колір.

Найкраще негайно видаляти забруднення.

- Очищайте й сушіть пароварку та устаткування після кожного використання.
- Закривайте дверцята приладу лише тоді, коли робоча камера повністю висохне.

Повідомлення: Якщо ви не будете тривалий час користуватися пароваркою, ще раз ретельно очистьте її, щоб уникнути утворення запаху. Залиште дверцята відчиненими.

Невідповідні мийні засоби

Щоб не пошкодити зовнішні поверхні, не застосовуйте для очищення

- засоби з вмістом соди, аміаку, кислоти чи хлору;
- засоби для видалення вапняного нальоту
- абразивні мийні засоби (наприклад, у вигляді порошку або паст, пемза)
- засоби для чищення з вмістом розчинників;
- мийні засоби для очищення нержавіючої сталі
- засоби для чищення посудомийних машин
- засоби для очищення скла
- засоби для чищення склокерамічних кухонних поверхонь;
- абразивні жорсткі губки та щітки (наприклад, губки для чищення каструль, використані щітки, які можуть містити залишки абразивних засобів)
- меламінові губки
- гострі металеві скребки;
- сталеві мочалки
- мийні засоби для чищення нержавіючої сталі
- вибіркоче чищення із застосуванням механічних засобів
- засоби або спреї для чищення духовок

Очищення передньої панелі

- Очищуйте передню панель за допомогою чистої серветки для прибирання, звичайного мийного засобу й теплої води.
- Потім протріть її сухою м'якою серветкою.

Повідомлення: Для чищення можна використовувати чисту м'яку серветку з мікрофібри без засобу для чищення.

Чищення та догляд

Очищення робочої камери

Після кожного використання очищуйте та сушіть прилад, ущільнення дверцят, водозбірний жолоб і внутрішню частину дверцят.

- Зніміть:
 - Конденсат за допомогою губки або серветки,
 - легкі забруднення жиром – чистою губкою, м'яким мийним засобом і теплою водою.
- Після очищення протріть усе губкою, змоченою чистою водою, щоб видалити залишки мийного засобу.
- Протріть зовнішні поверхні сухою, м'якою серветкою.

Нагрівальний елемент після тривалої експлуатації може змінити колір внаслідок потрапляння рідини, що стікає. На функціональність це жодним чином не впливає.

Ущільнення дверцят конструктивно розраховане на всю тривалість експлуатації приладу. Якщо його все-таки потрібно замінити, зверніться до сервісної служби (див. кінець інструкції з експлуатації).

Очищення пристрою автоматичного відчинення дверцят

Стежте за тим, щоб пристрій відчинення дверцят не засмічувався рештками їжі.

- **Відразу** видаляйте забруднення на пристрої відчинення дверцят чистою губкою, м'яким мийним засобом і теплою водою.
- Після очищення протріть усе губкою з чистою водою, щоб видалити рештки миючих засобів.

Очищення контейнера для води

- Після кожного використання приладу виймайте контейнер для води.
- Зніміть пристрій для запобігання переливання.
- Спорожніть контейнер для води.
- Вручну промийте контейнер для води і висушіть його, щоб уникнути накопичення накипу.
- Знову вставте пристрій для запобігання переливання на контейнер для води. Переконайтеся, що правильно зафіксували пристрій для запобігання переливання.

Очищення приладдя

Усе устаткування придатне для миття в посудомийній машині.

Очищення піддона для конденсату, решітки та контейнерів

- Промивайте й просушуйте піддон, решітку та контейнери після кожного використання.
- Блакитні плями на контейнерах можна видалити за допомогою оцту, а потім промити їх водою.

Очищення бічних напрямних

Напрямні можна мити в посудомийній машині.

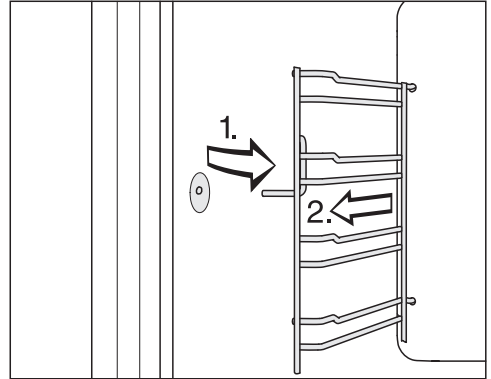

- Висуньте бічні напрямні вперед до кріплення (1.) і вийміть їх (2.).
- Очищіть бічні напрямні в посудомийній машині або чистою губкою, м'яким мийним засобом і теплою водою.

Встановлення виконується у зворотній послідовності.

- Потім знову правильно їх встановіть.

Якщо напрямні встановлені неправильно, захист від зісковзування не спрацює.

Чищення та догляд

Очищення пароварки від накипу

Для очищення від накипу рекомендовано використовувати таблетки для очищення від накипу Miele (див. розділ «Устаткування, що можна придбати додатково»). Вони спеціально розроблені для приладів Miele для оптимізації процесу очищення від накипу. Засоби для очищення від накипу, які містять, наприклад, лимонну кислоту, подібні кислоти або інші небажані речовини, наприклад, хлориди, можуть пошкодити прилад. Крім того, у разі недотримання концентрації засобу прилад не очиститься належним чином від накипу.

У разі потрапляння на металеві деталі розчин для очищення від накипу може залишити плями. Слід відразу витерти розчин для очищення від накипу.

Через певний інтервал роботи пароварку потрібно очистити від накипу. Коли підходить час для очищення від накипу, на дисплеї з'являється кількість можливих процесів. Після останнього можливого процесу приготування пароварка блокується.

Ми рекомендуємо очищувати пароварку від накипу до того, як вона заблокується.

В ході процесу очищення від накипу контейнер для води потрібно промити й налити в нього свіжу воду.

Функції **Старт o** і **Готовність o** не пропонуються в меню «Очищення від накипу».

- Ввімкніть пароварку й виберіть Очищення від накипу .

На дисплеї з'являється вказівка **Будь ласка, зачекайте....** Іде підготовка до процесу видалення накипу. Ця дія може тривати кілька хвилин. Щойно підготовка завершиться, надійде запит наповнити контейнер для води.

- Наповніть контейнер до маркування  ледь теплою водою й покладіть у неї 2 таблетки Miele для видалення накипу.
- Дочекайтеся розчинення таблеток для видалення накипу.
- Вставте контейнер для води в прилад.
- Підтвердьте за допомогою кнопки **OK**.

З'явиться залишковий час. Розпочнеться процес видалення накипу.

У жодному разі не вимикайте прилад до завершення процесу видалення накипу, оскільки процес необхідно буде розпочати знову.

Протягом цього процесу потрібно двічі промити й знову наповнити контейнер для води свіжою водою.

- Дотримуйтеся вказівок на дисплеї.
- Підтвердьте за допомогою кнопки **OK**.

Після завершення залишкового часу з'явиться **Готово** й пролунає звуковий сигнал.

- Вимкніть пароварку.
- Вийміть контейнер для води й зніміть із нього пристрій для запобігання переливанню.
- Вилийте воду з контейнера для води й висушіть його.
- Зачекайте, доки робоча камера охолоне.
- Висушіть робочу камеру.
- Закривайте дверцята приладу лише тоді, коли робоча камера повністю висохне.

Що робити, якщо ...

Ви можете самостійно усунути більшість дефектів і несправностей, які можуть виникнути під час повсякденної експлуатації. У багатьох ситуаціях ви так заощадите час і гроші, тому що вам не доведеться викликати майстра із сервісної служби.

Ви можете знайти інформацію про самостійне усунення несправностей на сайті www.miele.com/service.

Нижчеподані таблиці мають допомогти вам визначити причини дефектів або несправностей та усунути їх.

Повідомлення на індикаторі/дисплеї

Проблема	Причина і усунення
F44	Виникла технічна несправність. <ul style="list-style-type: none">■ Вимкніть пароварку й через кілька хвилин знову ввімкніть її.■ Якщо повідомлення про помилку з'явиться знову, зверніться в сервісну службу.
На дисплеї з'являється повідомлення, не вказане в цій таблиці.	Виникли несправності в системі електронного управління. <ul style="list-style-type: none">■ Від'єднайте пароварку від мережі електроживлення приблизно на 1 хвилину.■ Якщо після відновлення електропостачання проблема не зникне, зверніться в сервісну службу.

Дивна робота

Проблема	Причина і усунення
Робоча камера не нагрівається.	Режим презентації активовано. Пароваркою можна керувати, але нагрівання робочої камери не функціонує. ■ Вимкніть режим презентації (див. розділ «Налаштування», підрозділ «Торгівля»).
	Робоча камера в процесі приготування нагріла вбудовану під неї полицю. ■ Відкрийте дверцята і зачекайте, доки охолоне робоча камера.
Після переїзду прилад не перемикається з фази нагрівання на фазу приготування.	Температура кипіння води змінилась, оскільки нове місце встановлення приладу відрізняється від старого за висотою щонайменше на 300 м. ■ Для налаштування температури кипіння здійсніть процес видалення накипу (див. розділ «Чищення та догляд», підрозділ «Очищення пароварки від накипу»).
Під час роботи приладу виходить занадто багато пари або пара виходить не так, як зазвичай.	Не щільно зачинені дверцята. ■ Закрийте дверцята.
	Ущільнення дверцят неправильно встановлене. ■ Притисніть ущільнення дверцят, щоб воно прилягало по всьому контуру.
	На ущільненні з'явилися тріщини. ■ Замініть ущільнення дверцят. Його можна замовити в сервісній службі (див. кінець інструкції з експлуатації).
Функції Старт о і Готовність о не викликаються.	Температура в робочій камері занадто висока, наприклад, після закінчення процесу приготування. ■ Відкрийте дверцята і зачекайте, доки охолоне робоча камера.
	Зазвичай у режимі Очищення від накипу ці функції не пропонуються.

Що робити, якщо ...

Проблема	Причина і усунення
Сенсорні кнопки не реагують.	Ви вибрали параметр Дисплей QuickTouch вимк. З цієї причини сенсорні кнопки не реагують на вимкнення пароварки. ■ Сенсорні кнопки активуються відразу після ввімкнення пароварки. За потреби пароварку можна налаштувати так, щоб сенсорні кнопки завжди реагували на доторкання навіть тоді, коли її вимкнено, вибравши налаштування Дисплей QuickTouch вкл.
	Пароварка не підключена до електромережі. ■ Перевірте, чи вставлена мережева вилка пароварки в розетку. ■ Перевірте, чи не спрацював запобіжник на електрощитку. Зверніться до спеціаліста-електрика або до сервісної служби компанії Miele.
	Виникла проблема з керуванням. ■ Доторкніться до кнопки «Ввімк./Вимк.»  і утримуйте її, доки дисплей не вимкнеться і пароварка не перезапуститься.

Шуми

Проблема	Причина і усунення
Під час роботи пароварки й після вимкнення чутно звук (гудіння).	Цей звук не свідчить про несправність або дефект приладу. Він виникає під час відкачування й закачування води.
Після вимкнення ще чутно звук вентилятора.	Вентилятор ще працює. Пароварку оснащено вентилятором, який виводить запахи з робочої камери назовні. Після вимкнення пароварки вентилятор продовжує працювати. Через деякий час він автоматично вимкнеться.
Після відновлення роботи приладу чутно свист.	Після зачинення дверцят відбувається відновлення тиску, при якому можливе утворення свисту. Це не свідчить про несправність приладу.

Загальні проблеми або технічні несправності

Проблема	Причина і усунення
Пароварка не вмикається.	<p>Вимкнувся захисний запобіжник.</p> <ul style="list-style-type: none">■ Увімкніть запобіжник (мінімальне значення запобіжника див. на типовій таблиці). <p>Виникла технічна несправність.</p> <ul style="list-style-type: none">■ Від'єднайте пароварку приблизно на 1 хвилину від електромережі, тим самим:<ul style="list-style-type: none">– вимкніть наявний запобіжник, або повністю викрутіть запобіжник із топкими вставками, або– вимкніть ПЗВ (автоматичний пристрій захисного відключення).■ Якщо після повторного увімкнення/повторного встановлення запобіжника чи пристрою захисного вимикання пароварку все ще неможливо ввести в експлуатацію, зверніться до спеціаліста-електрика чи до сервісної служби.

Додаткові аксесуари

Компанія Miele пропонує широкий асортимент аксесуарів, що підходять до придбаних приладів, а також засоби для їхнього догляду й чищення.

Ці продукти можна легко замовити в інтернет-магазині Miele.

Також ці засоби можна придбати в сервісній службі (див. у кінці інструкції з експлуатації) та фірмових магазинах Miele.

Посуд для готування

Компанія Miele пропонує широкий асортимент посуду. Цей посуд чудово підходить для приладів Miele з погляду функціональності та розміру. Детальні відомості про окремі продукти можна знайти на веб-сайті Miele.

- перфоровані контейнери різних розмірів
- неперфоровані контейнери різних розмірів

Засоби для чищення та догляду

- Таблетки для очищення від накипу (6 шт.)
- Універсальна серветка з мікрофібри для видалення відбитків пальців і легких забруднень

Ви можете знайти інформацію про самостійне усунення несправностей, а також запасні частини Miele на сайті www.miele.com/service.

Куди звертатись у разі виникнення несправностей

У разі виникнення несправностей, які не вдається усунути самостійно, зверніться, наприклад, до постачальника Miele або в сервісну службу Miele.

Прийом у сервісній службі Miele можна узгодити за допомогою Інтернету за адресою www.miele.com/service.

Контактні дані сервісної служби Miele можна знайти в кінці цього документа.

Для обслуговування сервісній службі потрібні відомості про модель і серійний номер (модель/серійний номер). Ці дані ви знайдете на типовій таблиці.

Цю інформацію ви знайдете на типовій таблиці, розташованій на передній панелі приладу, яку видно, коли дверцята відчинені.

Гарантійний термін

Гарантійний термін складає 2 роки.

Більш змістовну інформацію викладено в положеннях щодо умов гарантії, що додаються.

Заходи безпеки під час вбудовування

 Пошкодження через неналежний монтаж.

Через неналежне встановлення пароварка може пошкодитися.

Встановленням пароварки повинен займатись лише кваліфікований спеціаліст.

- ▶ Для уникнення пошкоджень приладу параметри підключення (частота й напруга), наведені на типовій табличці пароварки, мають обов'язково збігатися з параметрами електромережі. Перед підключенням порівняйте ці дані. Якщо виникають сумніви, проконсультуйтеся з фахівцем.
- ▶ Багатомісні розетки або подовжувачі не гарантують належну безпеку (можливе займання внаслідок перегріву). Не підключайте пароварку до електромережі за допомогою них.
- ▶ Під час вбудовування приладу простежте за тим, щоб розетка приладу була завжди доступною.
- ▶ Пароварку слід розмістити так, щоб було видно вміст контейнера на верхньому рівні. Лише так можна уникнути опіків стравою, що може перелитися.

Розміри вбудовування

Всі розміри подаються в міліметрах.

Вбудовування у високу шафу

За нішею для вбудовування не має бути задньої стінки шафи.

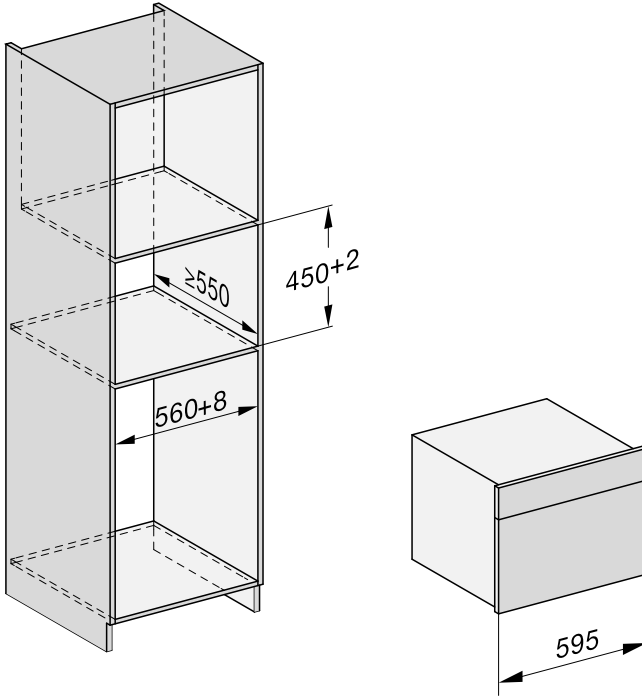

Установлення

Вбудовування в шафу під стільницю

За нішею для вбудовування не має бути задньої стінки шафи.

Якщо потрібно встановити пароварку під електричною або індукційною плитою, дотримуйтеся вказівок щодо встановлення варильної поверхні, а також щодо висоти встановлення.

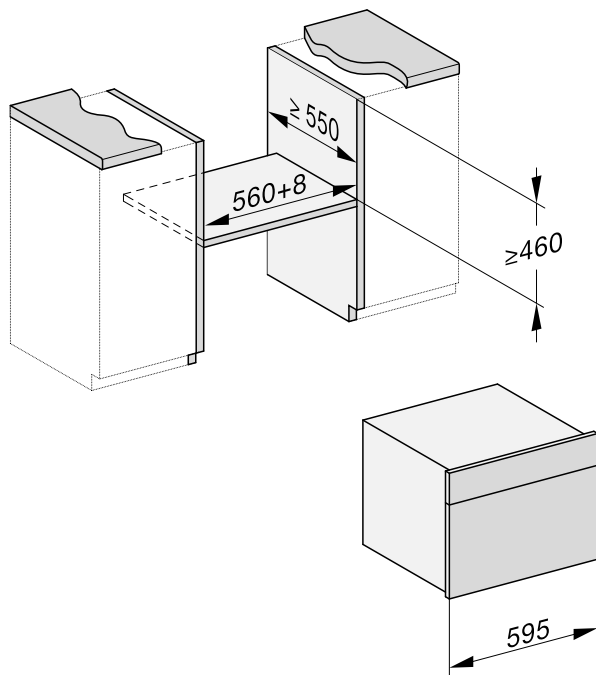

Вигляд збоку

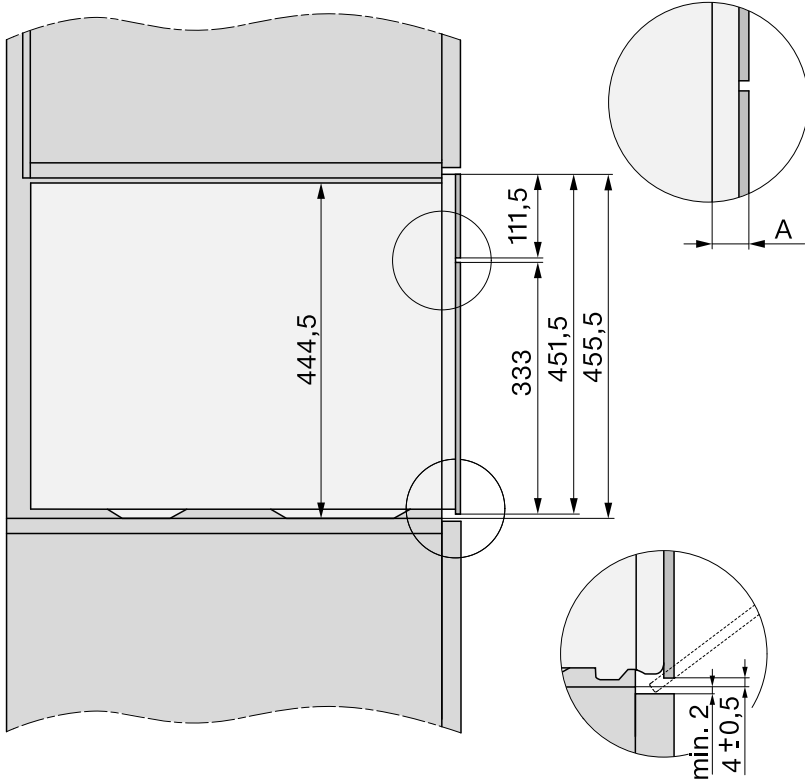

- A** Скляна передня поверхня: 22 мм
- Металева передня поверхня: 23,3 мм

Установлення

Під'єднання та вентиляція

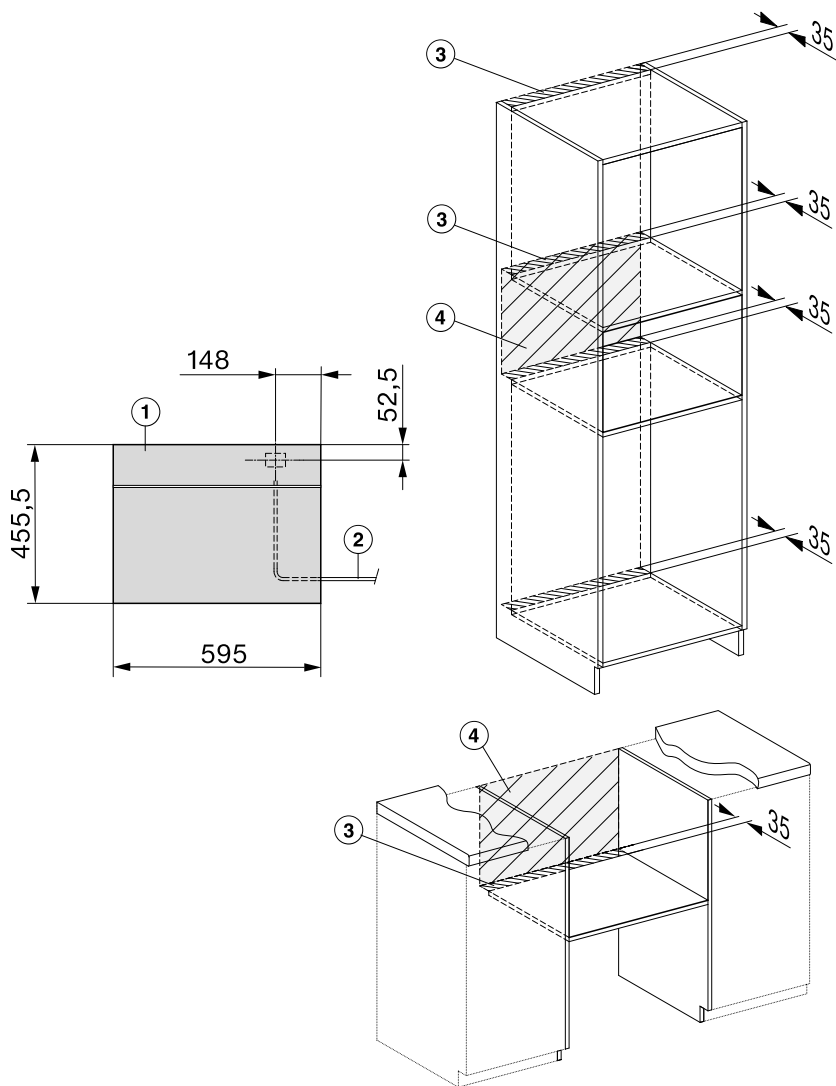

- ① Вигляд спереду
- ② Електричний кабель, L = 2.000 мм
- ③ Вентиляційний отвір мін. 180 см²
- ④ На цій ділянці не має бути під'єднань

Встановлення пароварки

- Підключіть мережевий кабель до пароварки.

Пошкодження через неналежне транспортування.

Дверцята можна пошкодити, якщо переносити пароварку за ручку дверцят.

Для переміщення пароварки використовуйте виїмки з боків корпусу.

Парогенератор не працюватиме належним чином, якщо пароварка не стоїть чітко горизонтально.

Відхилення від горизонтального положення може складати максимум 2° .

- Встановіть пароварку в нішу та вирівняйте її.
Стежте за тим, щоб мережевий кабель не защемився і не пошкодився.
- Відкрийте дверцята.

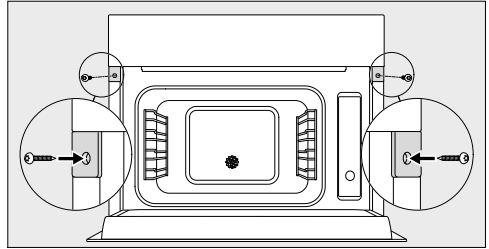

- Закріпіть пароварку шурупами, що додаються, (3,5 x 25 мм) до бічних стінок шафи.
- Підключіть пароварку до електромережі.
- Перевірте всі функції пароварки, враховуючи інструкцію з експлуатації.

Підключення до електромережі

Пароварка серійного зразка поставляється готовою до підключення у заземлену розетку.

Розташуйте пароварку таким чином, щоб мати доступ до розетки. Якщо доступ до розетки відсутній, переконайтеся, що на місці встановлення є пристрій відключення від мережі для кожного полюса.



Ризик пожежі від перегріву.

Робота пароварки із використанням блоків розеток і подовжувачів може спричинити перевантаження кабелів.

З міркувань безпеки не використовуйте декілька розеток чи подовжувачі.

Електропідключення має здійснюватися лише до стаціонарної електропроводки із заземленням (VDE 0100).

З міркувань безпеки для електричного підключення пароварки ми рекомендуємо використовувати у відповідній побутовій установці автоматичний пристрій захисного вимкнення (ПЗВ) типу .

Пошкоджений мережевий кабель можна замінити лише спеціальним кабелем такого ж типу (доступний у сервісній службі компанії Miele). Щоб гарантувати безпеку, ремонтні роботи можуть проводитися тільки сервісною службою або фахівцями, авторизованими компанією Miele.

Інформація про номінальне споживання й відповідний запобіжник зазначена на типовій табличці або в інструкції з використання. Порівняйте цю інформацію з даними про електричне підключення на місці.

У разі виникнення сумнівів проконсультуйтеся з кваліфікованим електриком.

Можлива тимчасова або постійна робота на відокремленій або немережевій синхронній системі електропостачання (наприклад, автономні мережі, резервні системи). Необхідною умовою експлуатації є відповідність системи енергопостачання вимогам стандарту EN 50160 або подібного.

Захисні заходи, передбачені в побутових установках і в цьому виробі Miele, мають також забезпечувати їхнє функціонування й роботу в автономному режимі або в режимі несинхронної роботи, або ж їх слід замінити еквівалентними заходами в установці. Як описано, наприклад, в актуальній публікації VDE-AR-E 2510-2.

Ця компанія Miele підтверджує, що ця пароварка відповідає всім чинним технічним регламентам 2014/53/ЄС, що відносяться до цієї групи товарів.

Повний текст відповідності приладу європейським технічним регламентами можна знайти за посиланням:

- Продукти, Завантажити, за адресою www.miele.ua
- Запит сервісу, інформації, інструкції з експлуатації можна подати, зайшовши на онлайн посилання <https://www.miele.ua/uk/domestic/customer-information-385.htm>, вказавши модель продукту або серійний номер.

Діапазон частот модуля бездротової локальної мережі	2,4000– 2,4835 ГГц
---	-----------------------

Максимальна потужність передавача модуля бездротової локальної мережі < 100 мВт

Авторські права та ліцензії для комунікаційного модуля

Для експлуатації цього комунікаційного модуля та керування ним Miele використовує власне програмне забезпечення та програмне забезпечення сторонніх виробників, яке не підпадає під умови так званої ліцензії Open Source. Це програмне забезпечення або його компоненти захищені авторським правом. Юридичні права, що стосуються авторського права Miele та третіх сторін, не мають порушуватися.

Крім того, цей комунікаційний модуль містить програмні компоненти, які розповсюджуються згідно з умовами ліцензійної угоди Open Source. Ви можете переглянути компоненти Open Source, відповідну інформацію про авторські права, копії відповідних дійсних умов ліцензії та (у разі потреби) додаткові відомості щодо умов ліцензії у веббраузері за IP-адресою (*http://<ip-адреса>/Licenses*). Зазначені там положення про відповідальність і гарантії відповідно до умов ліцензії Open Source застосовуються лише до відповідних власників авторських прав.



Гарантія якості товару

Шановний покупець!

Гарантійний термін експлуатації виробу становить 24 місяця з дати продажу, за умови використання виробу винятково в особистих, сімейних, домашніх та інших потребах, які не пов'язані зі здійсненням підприємницької діяльності.

Протягом зазначеного терміну Ви можете реалізувати свої права на безкоштовне усунення недоліків у роботі виробу та задоволення інших установлених законодавством вимог споживача відносно якості виробу, за умови використання його за призначенням і дотримання вимог під час установлення, підключення і експлуатації виробу, які зазначено у даній інструкції.

Звертаємо Вашу увагу на те, що початок дії гарантійних зобов'язань залежить від правильного заповнення відомостей про продаж, а для виробів, що вимагають спеціального установлення та підключення, відомостей про установлення та підключення. Вимагайте заповнення!

Щоб уникнути непорозумінь, зберігайте, будь ласка, документи, які засвідчують факт купівлі товару та/або надання послуг, пов'язаних з його установкою та підключенням.

Увага! На виробі має бути вказано унікальний заводський номер. Заводський номер дозволяє дізнатися точну дату виробництва виробу.

У випадку усунення сервісною службою Miele несправностей устаткування під час дії гарантійного терміну шляхом заміни деталі зазначеного устаткування, клієнт зобов'язаний повернути представникові сервісної служби демонтовану деталь після закінчення ремонту (у момент усунення несправності устаткування).

Гарантійне обслуговування не здійснюється у випадках:

- неналежного зберігання та/або недбалого транспортування;
- недотримання правил установки і підключення;
- ремонту, розбирання та інших втручань особами, що не мають повноважень на надання даних послуг;
- виявлення механічних пошкоджень товару;
- виявлення слідів впливу хімічних речовин;

- неправильного застосування дозуючих мийних засобів та витратних матеріалів;
- включення в електричну мережу з нестабільними параметрами (що не відповідають ДСТУ);
- виявлення пошкоджень, спричинених екстремальними кліматичними умовами при транспортуванні, зберіганні та експлуатації;
- пошкоджень товару тваринами або комахами;
- протиправних дій третіх осіб;
- надзвичайних обставин (пожежі, zalivanja, стихійних лих і т.п.)
- порушення функціонування товару внаслідок попадання у внутрішні робочі блоки сторонніх предметів, тварин та комах.

Гарантійне обслуговування не поширюється на:

- зазначені у даній Інструкції з експлуатації роботи щодо регулювання, чищення та іншого догляду за виробом;
- заміну витратних матеріалів (фільтри, лампи освітлення, гумові ущільнювачі дверцят/люків, мішки-пилосбірники, слюдяні пластики і т.п.);
- зміну відтінку кольору, глянцевої частин устаткування під час експлуатації.

Недоліками товару не є шуми, пов'язані із принципами роботи окремих комплектуючих виробів, що входять до складу товару:

- вентиляторів,
- масляних/повітряних доводчиків дверей,
- водяних клапанів,
- електричних реле,
- електродвигунів,
- ременів,
- компресорів,

а також шуми, спричинені природним зношуванням (старінням) матеріалів:

- потріскування при нагріванні/охолодженні,
- скрипи,
- незначне стукотіння рухливих механізмів.

З питань щодо технічного обслуговування або придбання додаткового устаткування та витратних матеріалів просимо звертатися до продавця, у якого Ви придбали цей виріб, або в один із сервісних центрів Miele.

Форма N 2-гарант

ТОВ « Міле » 01033 м.Київ, вул.Жилянська, 48,50а

Виробник (продавець) (найменування підприємства, організації, юридична адреса)

Ідентифікаційний код згідно з ЄДРПОУ 3209997

Код згідно з ДКУД

Найменування товару згідно з нормативним документом, марка **DG 7240**

ГАРАНТІЙНИЙ ТАЛОН

Заводський номер _____ Дата виготовлення _____

прізвище, ім'я, по батькові відповідальної особи виробника (продавця)

(підпис)

М. П.

Продавець ТОВ "Міле" 01033 м.Київ, вул.Жилянська, 48,50а

Дата продажу _____ Ціна _____ (гривень)

прізвище, ім'я, по батькові відповідальної особи виробника (продавця)

(підпис)

М. П.

Товар прийнято на гарантійне обслуговування: ТОВ « Міле » 01033, м.Київ,
вул.Жилинська,48,50а

Дата взяття товару на гарантійний облік _____
(рік, місяць, число)

Номер, за яким товар взято на гарантійний облік _____

(прізвище, ім'я, по батькові відповідальної особи виконавця)

(підпис)

М. П.

Облік робіт з технічного обслуговування та гарантійного ремонту

Дата	Опис недоліків	Зміст виконаної роботи, найменування і тип замієних комплектуючих виробів, складових частин	Підпис виконавця

Примітка. Додатково вноситься інформація про роботи, що виконані з метою запобігання виникненню пожежі.

Гарантійний термін експлуатації продовжено до _____ 20__ р.

до _____ 20__ р.

до _____ 20__ р.

(прізвище, ім'я, по батькові відповідальної особи виконавця)

(підпис)

М. П.

Товар уцінено _____
(дата і номер опису-акта уцінення товару)

Нова ціна _____ гривень
(сума словами)

(прізвище, ім'я, по батькові відповідальної особи виконавця)

(підпис)

Корінець відривного талона на гарантійний ремонт протягом 2 років
(місяців) гарантійного терміну експлуатації № _____

Виконавець _____
(наименовання підприємства, організації, юридична адреса)

_____ (рік, місяць, число)

Вилучено _____ (підпис)
(прізвище, ім'я, по батькові відповідальної особи виконавця) М. П.

Виробник (продавець) : ТОВ "Міле", 01033, м.Київ,
вул.Жиланська,48,50а
Ідентифікаційний код 32709997 Код згідно з ДКУД
згідно з ЄДРПОУ

ВІДРИВНИЙ ТАЛОН
на гарантійний ремонт протягом 2 років гарантійного терміну експлуатації
Заповнює виробник (продавець)

Найменування товару згідно з нормативним документом, марка

DG 7240

Заводський номер _____ Дата виготовлення _____ (рік, місяць, число)

_____ (підпис)
М. П.

Заповнює продавець

Продавець ТОВ "Міле", 01033, м.Київ, вул.Жиланська,48,50а
(наименовання підприємства, організації, юридична адреса)

Дата продажу _____ (рік, місяць, число)

_____ (підпис)
(прізвище, ім'я, по батькові відповідальної особи виконавця)

Корінець відривного талона на гарантійний ремонт протягом 2 років
(місяців) гарантійного терміну експлуатації № _____

Виконавець _____
(наименовання підприємства, організації, юридична адреса)

_____ (рік, місяць, число)

Вилучено _____ (підпис)
(прізвище, ім'я, по батькові відповідальної особи виконавця) М. П.

Виробник (продавець) : ТОВ "Міле", 01033, м.Київ,
вул.Жиланська,48,50а
Ідентифікаційний код 32709997 Код згідно з ДКУД
згідно з ЄДРПОУ

ВІДРИВНИЙ ТАЛОН
на гарантійний ремонт протягом 2 років гарантійного терміну експлуатації
Заповнює виробник (продавець)

Найменування товару згідно з нормативним документом, марка

DG 7240

Заводський номер _____ Дата виготовлення _____ (рік, місяць, число)

_____ (підпис)
М. П.

Заповнює продавець

Продавець ТОВ "Міле", 01033, м.Київ, вул.Жиланська,48,50а
(наименовання підприємства, організації, юридична адреса)

Дата продажу _____ (рік, місяць, число)

_____ (підпис)
(прізвище, ім'я, по батькові відповідальної особи виконавця)

Звертний бік відправного талона

Заповнює виконавець

Виконавець

(найменування підприємства, організації)

юридична адреса)

Номер, за яким товар взято на гарантійний облік:

Причина ремонту:

Назва заміненого комплектуючого виробу, складової частини:

Дата проведення ремонту (рік, місяць, число):

Підпис виконавця:

(прізвище, ім'я, по батькові відповідальної особи виконавця)

Підпис споживача, що підтверджує виконання
робіт з гарантійного ремонту

М. П.

(підпис) (дата)

Звертний бік відправного талона

Заповнює виконавець

Виконавець

(найменування підприємства, організації)

юридична адреса)

Номер, за яким товар взято на гарантійний облік:

Причина ремонту:

Назва заміненого комплектуючого виробу, складової частини:

Дата проведення ремонту (рік, місяць, число):

Підпис виконавця:

(прізвище, ім'я, по батькові відповідальної особи виконавця)

Підпис споживача, що підтверджує виконання
робіт з гарантійного ремонту

М. П.

(підпис) (дата)

Виробник:

Міле & Ці. КГ, Карл-Міле-Штрассе, 29, 33332 Г'ютерсло, Німеччина
Miele & Cie. KG, Carl-Miele-Straße 29, 33332 Gütersloh, Deutschland

Виготовлено на заводі:

Імперіал-Верке оХГ, Міле-Штрассе, 1, 32257 Бюнде, Німеччина
Imperial Werke oHG, Miele-Straße 1, 32257 Bünde, Deutschland

Уповноважений представник виробника в Україні:

ТОВ «Міле»

вул. Жилианська 48, 50А

01033 Київ, Україна

Телефон: + 38 (044) 496 0300

Internet: www.miele.ua

E-mail: info@miele.ua



DG 7240

uk-UA

M.-Nr. 11 240 610 / 02