

Bruks- och monteringsanvisning Höj- och sänkbar flätkåpa



Läs **ovillkorligen** bruksanvisningen innan du installerar och tar fläkten i bruk. På så vis undviker du personskador och skador på fläkten.

Innehåll

| | |
|------------------------------------------------------------------|----|
| Bidra till att skona miljön | 4 |
| Säkerhetsanvisningar och varningar | 5 |
| Översikt över fläkten | 14 |
| Funktionsbeskrivning | 16 |
| Cirkulationsdrift Plug&Play | 16 |
| Första gången produkten används | 17 |
| Välj frånlufts- eller cirkulationsdrift | 17 |
| Ställa in Miele@home | 18 |
| Ansluta via app | 18 |
| Ansluta via WPS | 20 |
| Logga ut wifi (återställa till fabriksinställning) | 21 |
| Ställa in Con@ctivity | 22 |
| Con@ctivity via wifi-nätverket hemma (Con@ctivity 3.0) | 22 |
| Con@ctivity via en wifi-radioförbindelse (Con@ctivity 3.0) | 23 |
| Upprepa anslutningen | 23 |
| Användning (automatisk drift) | 24 |
| Laga mat med Con@ctivity-funktionen (automatisk drift) | 24 |
| Stekning | 25 |
| Lämna automatdriften medan du lagar mat | 25 |
| Återgå till automatdrift | 25 |
| Manuell användning | 27 |
| Laga mat utan Con@ctivity-funktionen (manuell användning) | 27 |
| Starta fläkten | 27 |
| Välja det andra boosterläget | 27 |
| Välja eftergångstid | 28 |
| Stänga av fläkten | 28 |
| Fortsatt drift Plug&Play | 28 |
| Tända och dimra hållbelysningen | 29 |
| Släcka hållbelysningen | 29 |
| Inkörning av ångskärmen | 29 |
| Automatisk inkörning | 29 |
| Powermanagement | 29 |
| Ändra inställningar | 30 |
| Ändra drifttidsräknaren för fettfiltret | 30 |
| Deaktivera eller ändra kolfiltrets drifttidsräknare | 31 |
| Avaktivera powermanagement | 31 |
| Knappljud | 32 |

| | |
|--------------------------------------------------------|----|
| Energispartips | 33 |
| Rengöring och skötsel | 34 |
| Hölje | 34 |
| Särskilda anvisningar för ytor av rostfritt stål | 34 |
| Fettfilter och panel..... | 35 |
| Ta ut panelen..... | 37 |
| Rengöra uppsamlingsränna | 37 |
| Sätta in panelen | 38 |
| Återställa drifttidsräknaren för fettfiltret..... | 38 |
| Byta fettfilter | 38 |
| Kolfilter | 39 |
| Återställa drifttidsräknaren för kolfilter | 39 |
| Slänga förbrukat kolfilter | 39 |
| Återanvändbara kolfilter | 40 |
| Hur du klarar av mindre fel själv | 41 |
| Miele service | 42 |
| Få hjälp vid eventuella störningar..... | 42 |
| Typskyltens plats på den externa fläktmotorn..... | 42 |
| Mieles garanti | 42 |
| Installation | 43 |
| Före installationen | 43 |
| Installationsmaterial..... | 43 |
| Mått | 44 |
| Inbyggnadsmått | 45 |
| Monteringsexempel..... | 50 |
| Täta fogarna..... | 51 |
| Frånluftsledning | 52 |
| Kallrasskydd | 52 |
| Elanslutning | 53 |
| Tekniska data | 54 |
| Extra tillbehör för cirkulationsdrift | 54 |
| Konformitetsdeklaration | 54 |

Bidra till att skona miljön

Transportförpackning

Förpackningen skyddar maskinen mot transportskador. Förpackningsmaterialen är valda med hänsyn till miljön och är därför återvinningsbara.

Förpackning/emballage som återförs till materialkretsloppet innebär minskad råvaruförbrukning. Lämna till materialspecifika återvinningscentraler om möjligt. Din Miele-återförsäljare kan ta tillbaka förpackningen.

Hantering av uttjänt maskin

Uttjänade elektriska och elektroniska produkter innehåller i många fall material som kan återanvändas. Men de innehåller även skadliga ämnen som är nödvändiga beståndsdelar för produktens funktion och säkerhet. Om sådana ämnen hamnar i hushållsavfallet eller hanteras på fel sätt kan det medföra skador på människors hälsa och på miljön. Kasta därför på inga villkor den uttjänade produkten i hushållsavfallet.



Lämna in uttjänade elektriska och elektroniska produkter till en återvinningsstation. Du är själv ansvarig för att radera eventuella personliga uppgifter som kan stå på maskinen. Du har en lagstadgad skyldighet att plocka ur gamla batterier och lampor som inte sitter fast i produkten. Ta dem till ett lämpligt uppsamlingsställe, där de kan lämnas in. Se till att den uttjänade produkten förvaras barnsäkert tills den lämnas in för omhändertagande.

Säkerhetsanvisningar och varningar

Denna fläkt uppfyller gällande säkerhetskrav. Felaktig användning kan medföra person- och saksador.

Läs bruks- och monteringsanvisningen noga innan du börjar använda fläkten. Det är viktigt eftersom den innehåller information om montering, säkerhet, användning och underhåll. På så vis skyddar du dig samt undviker skador på fläkten.

I enlighet med normen IEC 60335-1 påpekar Miele att det är viktigt att läsa och följa kapitlet om installation av produkten samt säkerhetsanvisningarna och varningarna.

Miele tar inget ansvar för skador som har uppstått på grund av att säkerhetsanvisningarna och varningarna inte har följts.

Spara bruks- och monteringsanvisningen och överlämna den vid eventuellt ägarbyte.

Användningsområde

- ▶ Denna fläkt är inte avsedd att användas utomhus.
- ▶ Fläkten är uteslutande avsedd för användning i privata hushåll för uppsugning av matos som uppstår vid matlagning. All annan typ av användning är inte tillåten.
- ▶ Personer, som på grund av sina fysiska, sensoriska eller psykiska förmågor, eller på grund av bristande erfarenhet eller okunskap, inte är kapabla att använda fläkten på ett säkert sätt, måste hållas under uppsikt vid användningen. De får använda den utan uppsikt endast om de fått utbildning i användningen så att de kan använda den säkert.

Säkerhetsanvisningar och varningar

Om det finns barn i hemmet

- ▶ Barn under 8 år bör hållas borta från fläkten. De får endast använda den under uppsikt.
- ▶ Barn från 8 år och uppåt får endast använda fläkten utan uppsikt under förutsättning att de känner till hur man använder den på ett säkert sätt. Barn måste kunna se och förstå riskerna med en felaktig användning.
- ▶ Barn får inte rengöra eller underhålla fläkten utan uppsikt.
- ▶ Håll uppsikt över barn som befinner sig i närheten av fläkten.
- ▶ Kvävningsrisk. Barn kan under lek linda in sig i förpackningsmaterial (till exempel plastfolie) eller dra det över huvudet och kvävas. Håll därför barn borta från förpackningsmaterial.

Teknisk säkerhet

- ▶ Ej fackmässig installation, underhållsarbete eller reparation kan innebära allvarlig fara för användaren. Installation och service får endast utföras av Miele service eller av Miele auktoriserad fackman.
- ▶ En trasig fläkt kan vara farlig att använda. Se efter att den inte har några synliga skador och använd aldrig en trasig fläkt.
- ▶ Fläktens elektriska säkerhet garanteras endast om den ansluts till ett jordat eluttag som är installerat enligt gällande föreskrifter.
- ▶ Det är möjligt att tidvis eller permanent använda en fristående eller icke nätsynkron energiförsörjningsenhet (till exempel fristående elnätverk, backupsystem). Driften förutsätter att energiförsörjningsenheten följer föreskrifterna enligt EN 50160 eller liknande.
De skyddsåtgärder som ska tas på uppställningsplatsen och i denna Miele-produkt vad gäller funktion och arbetssätt måste även säkerställas i fristående respektive icke nätsynkron drift. Vid behov ska åtgärderna ersättas med likvärdiga åtgärder i installationen. Exempelvis enligt det som står i aktuell publicering från VDE-AR-E 2510-2.
- ▶ Anslutningsdata (frekvens och spänning) på fläktens typskylt måste absolut överensstämma med elnätets, för att undvika skador på fläkten.
Jämför dessa data innan anslutning. Rådfråga i tveksamma fall en elektriker.
- ▶ Grenuttag eller förlängningskablar uppfyller inte den nödvändiga säkerheten (brandfara). Anslut inte fläkten till elnätet med hjälp av sådana.
- ▶ Använd endast fläkten när den är monterad. På så vis garanteras säker funktion.
- ▶ Denna fläkt får inte användas på uppställningsplatser som inte står på fast mark (till exempel båtar).

Säkerhetsanvisningar och varningar

- ▶ Kontakt med strömförande anslutningar och ändringar av modulens elektriska och mekaniska konstruktion kan leda till funktionsstörningar.
Öppna bara fläktens hölje så mycket som behövs för underhåll och rengöring. Öppna aldrig andra delar av höljet.
- ▶ Garantianspråk går förlorade om fläkten repareras av andra än av Miele auktoriserad service.
- ▶ En skadad anslutningskabel får endast ersättas med en speciell anslutningskabel av samma typ (kan beställas hos Mieles reservdelsavdelning).
- ▶ Lamporna är fast monterade. De får bara bytas av Miele service eller en behörig elektriker.
- ▶ Vid installation, underhållsarbeten och reparationer måste fläkten vara spänningsfri. Det är den endast i något av följande fall:
 - När säkringarna är frånslagna.
 - När skruvsäkringarna är helt utskruvade.
 - Dra ut stickproppen (om sådan finns). Dra inte i anslutningskabeln utan i stickproppen.

Säkerhetsanvisningar och varningar

Samtidig användning av exempelvis gas- eller koleldad värmekälla

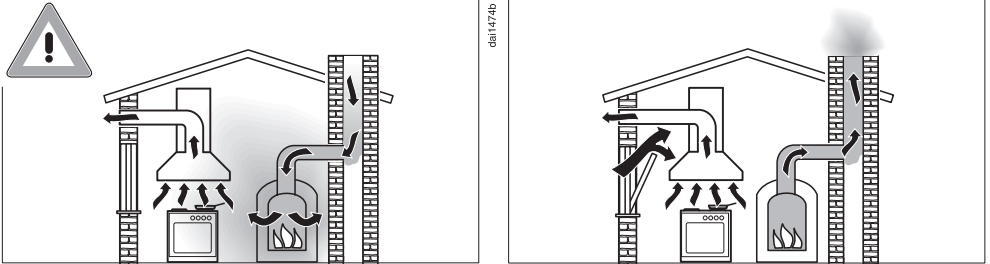

⚠ Risk för förgiftning på grund av förbränningsgaser.
Om fläkten används samtidigt som exempelvis en gas- eller koleldad värmekälla i samma rum eller ventilationssystem är det mycket viktigt att man är försiktig. Dessa värmekällor utnyttjar rumsluften och leder ut sina avgaser i det fria via en avgasanläggning (till exempel skorsten). Det kan handla om till exempel gas-, olje-, trä eller koldrivna värmeanordningar, genomströmningvärmare, varmvattenberedare, hällar eller ugnar.

Fläkten använder rumsluften från köket och närliggande rum. Detta gäller följande funktioner:

- Frånluftsdrift,
- Cirkulationsdrift med en box för cirkulationsdrift (kolfilter) som monterats utanför rummet.

Om tilluften är otillräcklig så uppstår ett undertryck. Värmekällorna får för lite förbränningsluft. Detta påverkar förbränningen. Giftiga förbränningsgaser kan dra in i rummen från skorstenen eller utsläppsanordningen.
Livsfara.

Säkerhetsanvisningar och varningar

Säker drift vid samtidig användning av fläkten och exempelvis en gas- eller koleldad värmekälla är möjlig om undertrycket inte överstiger 4 Pa (0,04 mbar) vilket förhindrar en återsugning av avgaserna.

Detta kan uppnås om förbränningsluften kan passera genom icke förslutbara springor i till exempel dörrar och fönster. Se till att öppningen är tillräckligt stor. En tillufts-/ventilationskanal garanterar normalt sett inte en tillräcklig luftförsörjning.

Utgå i bedömningen alltid från bostadens ventilation i sin helhet. Dessutom är det viktigt att du följer sotarens råd.

Om fläkten används med cirkulationsdrift och luften leds tillbaka in i köket är samtidig drift av en värmekälla som utnyttjar rumsluften riskfri.

Användning

- ▶ Risk för klämskada! Fatta inte tag i ångskärmen medan den åker ut eller in.
- ▶ Brandrisk på grund av öppna lågor.
Arbeta inte med öppen låga under fläkten. Till exempel är det förbjudet att flambära och grilla över öppen eld. När fläkten är inkopplad drar den in lågorna i filtret. Matfett som har samlats i filtret kan då antändas.
- ▶ Starta alltid fläkten när du använder spisen/hällen.
Om du inte använder fläkten kan det bildas kondensvatten.
- ▶ Olja och fett kan självantända vid överhettning och göra att fläkten börjar brinna.
Ha uppsikt över kastruller, pannor och fritöser när du lagar mat i olja. Även om du grillar på en elektrisk grill måste du göra det under ständig uppsikt.
- ▶ Fett och smutsavlagringar kan påverka fläktens funktion.
Använd aldrig fläkten utan fettfilter. Det blir mycket enklare att göra rent ångskärmen om fettfiltret används.
- ▶ Det föreligger en brandrisk om inte rengöringen sker enligt bruksanvisningen.
- ▶ Tänk på att fläkten blir väldigt varm av den uppåtstigande värmen.
Rör inte fläkten eller fläktfiltret förrän fläkten har svalnat.

Säkerhetsanvisningar och varningar

Korrekt installation

- ▶ Se anvisningarna från tillverkaren av din häll för information om den kan användas i kombination med en häll eller inte.
- ▶ Det är inte tillåtet att montera flätkåpan över eldstäder för trä, kol eller annat bränsle i fast form.
- ▶ Det är inte tillåtet att använda fläkten i kombination med en gas-häll.
- ▶ Beakta avsnittet "Installation" för att sätta fast flätkåpan.
- ▶ Använd endast rör och slangar av ej brännbart material för från-luftskanalen. Sådana finns att köpa hos en återförsäljare för Miele eller Miele service.
- ▶ Frånluften får varken föras ut i rök- eller imkanal eller i en skorsten som är upptagen för annat bruk.
- ▶ Om frånluften ska föras ut i en rök- eller imkanal som inte längre är i bruk måste du ha tillstånd av sotaren.

Rengöring och skötsel

▶ Ångan i en ångrengörare kan tränga fram till spänningsledande delar och orsaka kortslutning.

Använd därför aldrig ångrengörare vid rengöring av fläkten.

Tillbehör och reservdelar

▶ Använd bara originaldelar från Miele. Om ej godkända tillbehör används gäller inte längre garanti och/eller produktansvar och Miele kan inte längre garantera att säkerhetsbestämmelserna uppfylls.

▶ Endast om originalreservdelar används garanterar Miele att alla säkerhetskrav uppfylls.

▶ Miele garanterar tillgängligheten av reservdelar till din fläkt i upp till 15 år (minst 10 år) efter att modellserien har utgått ur sortimentet.

Översikt över fläkten

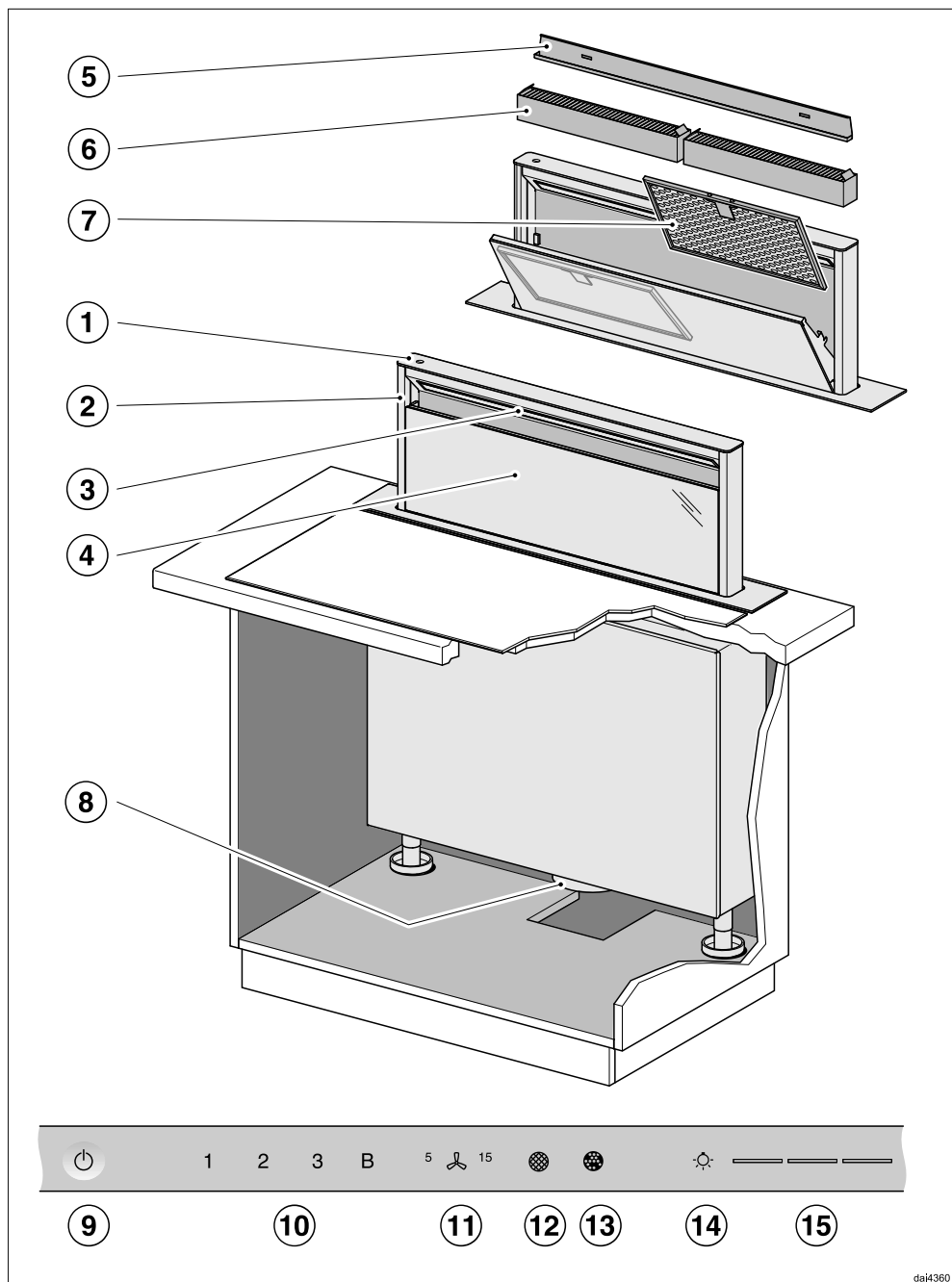

da14360

- ① Manöverpanel
- ② Motordriven ångskärm
- ③ Hällbelysning
- ④ Panel
- ⑤ Uppsamlingsränna
- ⑥ Kolfilter
Kolfilter för engångsbruk eller återanvändbara kolfilter
Extra tillbehör för cirkulationsdrift
- ⑦ Fettfilter
- ⑧ Frånluftsanslutning
- ⑨ Touchknapp för att koppla in och stänga av fläkten
- ⑩ Touchknappar för att koppla in och stänga av fläkten och ställa in fläkteffekt
- ⑪ Touchknapp för funktionen Fortsatt drift
- ⑫ Touchknapp för fettfiltrens drifttidsräknare
- ⑬ Touchknapp för kolfiltrens drifttidsräknare
- ⑭ Touchknapp för att tända/släcka/dimra hällbelysningen
- ⑮ Touchknappar för val och visning av belysningslägen

Funktionsbeskrivning

Beroende på typ av fläkt är följande funktioner möjliga:

Frånluftsdrift

Fläkten suger upp matoset. Luften leds via panelen och renas i fettfiltret. Sedan leds luften ut.

Cirkulationsdrift

(med monteringsatts och kolfilter som extra tillbehör)

Luften som har sugits upp renas genom panelen och fettfiltren och passerar sedan genom ett kolfilter innan den leds ut. Luften leds sedan tillbaka in i köket.

Vid cirkulationsdrift rekommenderar vi att luften leds genom en ledning med utsläpp, till exempel i sockelpanelen i köket.

Cirkulationsdrift Plug&Play

Om monteringsplatsen inte är tillräcklig för en luftledning, så kan luften även ledas in i sockeln under köksmöbelen under Plug&Play-drift. Se anvisningarna i avsnittet "Installation".





Välj frånlufts- eller cirkulationsdrift

Fläkten är avsedd för frånlufts- och cirkulationsdrift. Fläktens effekt anpassas till den valda funktionen. Vid leverans är den inställd på cirkulationsdrift. För frånluftsdrift måste du bygga om fläkten.

Deaktivera drifttidsräknaren för kolfiltret för att ställa om till frånluftsdrift.

- Tryck på På/Av-knappen  när ångskärmen är inkörd.

Alla symboler lyser med minskad ljusstyrka.

- Håll knappen för Fortsatt drift  intryckt tills symbolerna för fettfilter  och kolfilter  lyser.
- Tryck på symbolen för kolfilter .

Kolfiltersymbolen  och en av kontrollamporna för fläkteffekt blinkar.

- Tryck på knappen **B**.
- Bekräfta valet med knappen för kolfilter .

Alla kontrollampor släcks.

Frånluftsdrift är inställd.



Om ingen bekräftelse görs inom 4 minuter behålls den gamla inställningen.

Aktivera/avaktivera Plug&Play



- Tryck på På/Av-knappen .

Alla symboler lyser med minskad ljusstyrka.

- Håll knappen för fortsatt drift  intryckt.

Efter ett par sekunder tänds symbolerna för fettfilter  och kolfilter  och efter ytterligare 5 sekunder tänds indikeringen **1** på kontrollampen för fläkteffekt.

Ångskärmen åker ut.

- Tryck sedan på följande touchknappar efter varandra
 - knappen **1**,
 - knappen Belysning  och sedan åter på
 - knappen Belysning .

Om Plug&Play är avaktiverat blinkar indikeringarna **1** och **3**.

När funktionen är aktiverad, så lyser indikeringarna **1** och **3** med fast sken.

- Tryck på knappen **B** för att aktivera funktionen.

Kontrollamporna **1** och **3** lyser med fast sken.

- För att avaktivera trycker du på knappen **1**.

Kontrollamporna **1** och **3** blinkar.

- Bekräfta valet med knappen för Fortsatt drift .

Alla kontrollampor släcks.

Om ingen bekräftelse görs inom 4 minuter bibehålls den gamla inställningen.

Första gången produkten används

Ställa in Miele@home

Förutsättning:

- ett wifi-nätverk
- appen Miele
- ett användarkonto hos Miele. Användarkontot kan du skapa i appen Miele.

Din fläkt är utrustad med en integrerad wifi-modul. Anslut fläkten till ditt wifi-nätverk. Därefter är det möjligt att styra fläkten via appen Miele.

Om även din Miele håll ingår i hemnätverket, kan du använda fläktens automatiska styrning med Con@ctivity-funktionen.

Kontrollera att signalen från ditt nätverk är tillräckligt stark där fläkten finns.

Du kan skapa anslutningen till ditt wifi-nätverk med appen Miele eller via WPS.

Tillgänglighet Miele@home

Vilka funktioner du kan använda i Miele-appen beror på vilka Miele@home-servicetjänster som är tillgängliga i ditt land.

Servicetjänsten för Miele@home finns inte i alla länder.

Gå till Miele's hemsida www.miele.se för information om tjänstens tillgänglighet.

Appen Miele

Appen Miele kan laddas ner utan kostnad från App Store® eller Google Play™.



Ansluta via app

Du kan upprätta nätverksförbindelsen med appen Miele.

- Installera appen Miele på din mobila enhet.

Första gången produkten används

För att göra en inloggning behöver du:

1. lösenordet till ditt wifi-nätverk
2. lösenordet till fläkten.

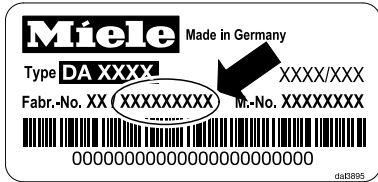

Lösenordet för fläkten består av de sista 9 siffrorna i tillverkningsnumret. Du hittar numret på typskylten.

Typskylten sitter på höljets framsida.







- Logga in maskinen i appen. Följ inloggningsstegen.

Om en uppmaning visas att aktivera fläktens wifi gör du följande:

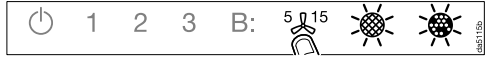
- Tryck på På/Av-knappen  när ångskärmen är inkörd.

Alla symboler lyser med minskad ljusstyrka.



- Håll knappen för Fortsatt drift  intryckt tills symbolerna för fettfilter  och kolfilter  lyser.



- Tryck på knappen **2**.

Ångskärmen åker ut.

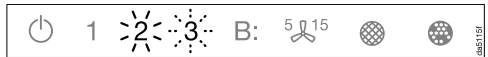

2 lyser ihållande, **3** blinkar.

Fläkten är beredd för anslutning de kommande 2 minuterna.



- Följ stegen i appen.

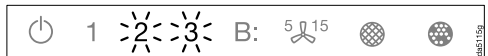

Efter lyckad anslutning lyser **2** och **3** ihållande.

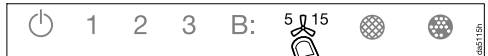

- Lämna anslutningsläget på fläkten genom att trycka på knappen Fortsatt drift .

Fläkten kan nu manövreras via appen.

Första gången produkten används



Ansluta via WPS

Din wifi-router måste ha möjlighet till WPS (WiFi Protected Setup).

- Tryck på På/Av-knappen  när ångskärmen är inkörd.

Alla symboler lyser med minskad ljusstyrka.



- Håll knappen för Fortsatt drift  intryckt tills symbolerna för fettfilter  och kolfilter  lyser.

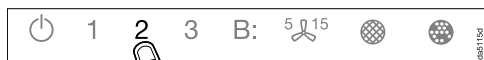

- Tryck på knappen **2**.

Ångskärmen åker ut.

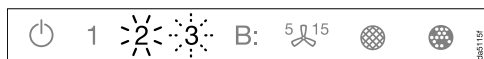

2 lyser ihållande, **3** blinkar.

Wifi-anslutningen måste startas samtidigt på fläkten och på WPS-routern.

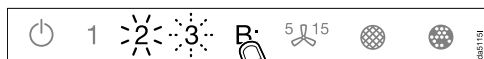

- Tryck efter några sekunder på knappen **B** på fläkten.

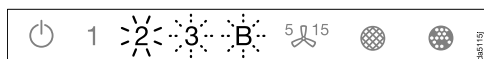

Efter en kort tid lyser **2** ihållande, **3** och **B** blinkar.

Fläkten är beredd för anslutning under följande två minuter.



- Starta WPS-anslutningen på din wifi-router.

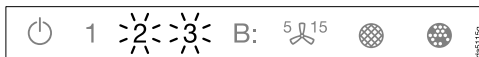

Efter lyckad anslutning lyser **2** och **3** ihållande.



- Lämna anslutningsläget på fläkten genom att trycka på knappen Fortsatt drift .

Fläkten kan nu manövreras via appen.

Om det inte gick att ansluta kan det bero på att du inte aktiverade WPS på din router tillräckligt snabbt. Upprepa stegen ovan.

Tips! Om det inte är möjligt att ansluta via WPS på din wifi-router kan du i stället ansluta via Miele-appen.

Första gången produkten används



Logga ut wifi (återställa till fabriksinställning)

För att upprätta en ny wifi-anslutning, måste först den befintliga anslutningen avslutas.

- Tryck på På/Av-knappen  när ångskärmen är inkörd.

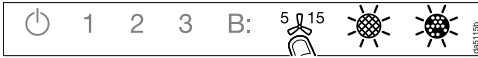
Alla symboler lyser med minskad ljusstyrka.



- Håll knappen för Fortsatt drift  intryckt tills symbolerna för fettfilter  och kolfilter  lyser.

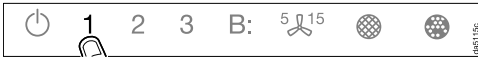

- Tryck på knappen **1**.

Ångskärmen åker ut.

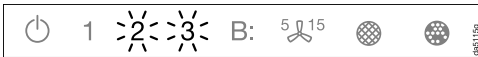

Vid en befintlig wifi-anslutning lyser **2** och **3** ihållande.

Fläkten är beredd för frånkoppling de nästa två minuterna.

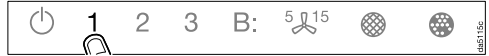

- Tryck på knappen **1**.



- **2** lyser ihållande och **3** blinkar.



Efter några sekunder blinkar **2** och **3**. Anslutningen är avslutad.

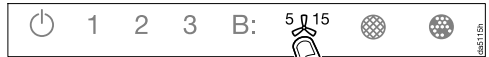

- Lämna frånkopplingsläget på fläkten genom att trycka på knappen Fortsatt drift .

Wifi-anslutningen är avbruten. En ny anslutning kan upprättas.

Första gången produkten används

Ställa in Con@ctivity

Con@ctivity gör Miele fläkt och Miele håll kommunicerbar. Det möjliggör en automatisk styrning av fläkten beroende av driftläget på Miele hällen.

- När du startar en kokzon, startar också kokhållsbelysningen och fläkten snart.
- Fläkten väljer automatiskt läge under matlagningen. Effektläget på fläkten beror på hur många kokzoner som är startade och deras effektlägen.
- Efter matlagningen stängs fläkten av och hållbelysningen släcks automatiskt efter en viss eftergångstid.

Detaljerad information om detta finns i avsnittet "Använda fläkten".

Con@ctivity via wifi-nätverket hemma (Con@ctivity 3.0)

Förutsättning:

- Wifi-nätverk i hemmet
- Wifi-kompatibel håll från Miele

- Anslut fläkten och hällen till wifi-nätverket (se avsnittet "Ställa in Miele@home").

Con@ctivity-funktionen aktiveras automatiskt.

Första gången produkten används

Con@ctivity via en wifi-radioförbindelse (Con@ctivity 3.0).

Förutsättning:



- wifi-kompatibel Miele-häll

Om du inte har ett hemnätverk kan du skapa en direktanslutning mellan hällen och fläkten.

- Tryck på På/Av-knappen  när ångskärmen är inkörd.

Alla symboler lyser med minskad ljusstyrka.



- Håll knappen för Fortsatt drift  intryckt tills symbolerna för fettfilter  och kolfilter  lyser.



- Tryck på knappen **3**.

Ångskärmen åker ut.

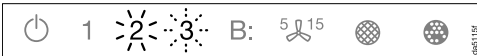

2 lyser ihållande, **3** blinkar.

Fläkten är beredd för anslutning de kommande 2 minuterna.

- Starta wifi-anslutningen på hällen. Information om hur du ska gå till väga hittar du i bruksanvisningen till hällen.



Efter lyckad anslutning lyser **2** och **3** ihållande.



- Lämna anslutningsläget på fläkten genom att trycka på knappen Fortsatt drift .

Con@ctivity är nu aktiverat.

Om det finns en direkt wifi-anslutning kan hällen och fläkten inte ingå i ett hemnätverk. Bryt den direkta anslutningen om du istället vill ansluta till hemnätverket (se "Logga ur wifi").

Upprepa anslutningen



Om anslutningen inte kan göras så blinkar **2** och **3**, eller så avbryts processen av fläkten.

- Bryt anslutningen på fläkten (se "Logga ut wifi") och på hällen.
- Upprepa anslutningen.

Användning (automatisk drift)

Risk för klämskada!

Fatta inte tag i ångskärmen medan den åker ut eller in.

När Con@ctivity-funktionen är aktiverad arbetar fläkten alltid i automatdrift (se avsnittet “Första gången fläkten används – Ställa in Con@ctivity”).

Om du vill använda fläkten manuellt, se avsnittet “Användning (manuell drift) – Laga mat utan Con@ctivity-funktion”.

Laga mat med Con@ctivity-funktionen (automatisk drift)

- Starta en kokzon på önskat läge.

Ångskärmen åker ut.

Belysningen tänds.

Efter några sekunder startar fläkten, först kort på läge **2** för att sedan byta till läge **1**.

Fläkten väljer automatiskt läge under matlagningen.

Hällens sammanlagda inställda effekt, alltså antalet inställda kokzoner och effekten på kokzonerna, är betydande för vilket läge fläkten väljer.

- Om du skulle öka värmen på kokzonerna eller starta flera kokzoner så kommer också fläktens effekt att öka.
- Skulle du sänka värmen eller stänga av några kokzoner så sänks fläktens effektläge.

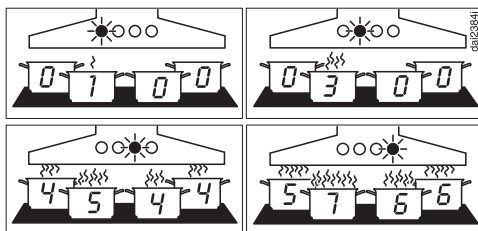

Exempel för fläktläge **1** till **B**

Reaktionstid

Fläkten kommer reagera med en fördröjning eftersom en ändring av effektläget inte nödvändigtvis behöver leda till mer eller mindre matos.

Eftersom hällen överför information till fläkten i intervaller kan det leda till fördröjningar.

En reaktion kommer dock inom några sekunder eller några minuter.

Stekning

- Om du till exempel värmer upp en stekpanna på högsta läget för att steka på något. Sedan efter cirka 10 sekunder till 4 minuter sänker du värmen igen (60 sekunder till 5 minuter på en HighLight-häll).

Fläkten känner av när mat steks.

Fläkten startas och kommer att växla ner till fläktläge 3 efter att värmen på hällen har sänkts och kommer sedan att stanna på den effekten i cirka 5 minuter.

Sedan kommer fläkteffekten att bestämmas av Con@ctivity-funktionen.

Du kan också på förhand manuellt välja ett annat fläktläge.

Stänga av

- Stäng av alla kokzoner.

Fläkten kommer att stegvis sänka effekten för att till sist stängas av helt.

På så vis renas luften från ånga och matos som eventuellt finns kvar efter matlagningen.

Beroende på senast aktiva effektläge tar processen mellan 2–5 minuter.

Hällens belysning släcks 30 sekunder efter det att fläkten har stängts av.

Ångskärmen dras in 1 minut senare.

Tillagningen är klar.

Lämna automatdriften medan du lagar mat

Du kan lämna automatdriften under tiden du lagar mat om du

- manuellt väljer ett annat fläktläge
- stänger av fläkten manuellt eller
- aktiverar funktionen Fortsatt drift ⁵⁰¹⁵. Fläkten kommer att stängas av efter den valda eftergångstiden, lampan fortsätter att lysa.

Nu kan du manövrera fläkten manuellt (se avsnittet “Användning (manuell drift”).

Om du stänger av fläkten manuellt i Plug&Play-drift så fortsätter den att gå vidare på läge 1 (se avsnittet “Manuell användning – Stänga av fläkten”).

Återgå till automatdrift

Fläkten kommer gå tillbaka till automatdrift

- om du efter ett manuellt val av ett fläktläge inte aktiverar fläkten under cirka 5 minuter
- det manuellt valda fläktläget motsvarar det automatiska driftläget igen
- fläktmotorn och hällen har varit avstängda i minst 30 sekunder. När du kopplar in hällen nästa gång så kommer automatdriften att starta automatiskt.

Användning (automatisk drift)

Du kan också använda fläkten manuellt under hela tiden som du lagar mat.

- Starta fläkten **innan** hällen.

Om fläktmotorn och hällen har varit avstängda i minst 30 sekunder efter matlagning, så kommer automatdriften att starta automatiskt nästa gång du startar hällen.

Risk för klämskada!

Fatta inte tag i ångskärmen medan den åker ut eller in.

Laga mat utan Con@ctivity-funktionen (manuell användning)

I följande lägen ska fläkten användas manuellt:

- Con@ctivity-funktionen är avaktiverad.
- Du har avaktiverat Con@ctivity-funktionen (se avsnittet "Användning (automatisk drift) –Pausa automatdriften").

Starta fläkten

För lättare till kraftigare matos-, lukt- eller värmeutveckling kan du välja mellan lägena **1** till **3**.

Höj effektläget vid ökad matos-, lukt eller värmeutveckling.

För tillfälligt kraftig matos-, lukt- eller värmeutveckling, till exempel vid stekning, rekommenderas boosterläge **B**.

- Tryck på På/Av-knappen  när ångskärmen är inkörd.

Alla symboler lyser med minskad ljusstyrka.

- Tryck på en av knapparna **1** till **B**.

Ångskärmen åker ut.

Fläkten ställs in på önskad effekt.

Välja det andra boosterläget

- När du väljer boosterläget så lyser symbolen **B.** Om du vill öka effektläget ytterligare så trycker du åter på knappen **B**.

Symbolen **B.** lyser.

Det andra boosterläget är aktiverat. Lufteffekten ökar en kortare stund.

Gå tillbaka till boosterlägen

Om Powermanagement är aktiverat (förinställt), går det första boosterläget **B.** automatiskt tillbaka till läge **3** efter 5 minuter.

Det andra boosterläget **B.** går tillbaka efter 2 minuter (även när Powermanagement är avaktiverat).





Manuell användning

Välja eftergångstid

Låt fläkten fortsätta att gå några minuter efter avslutad matlagning. På så vis rensas luften från ånga och matos som eventuellt finns kvar efter matlagningen.

Då undviks rester i fläkten och eventuella lukter som då kan uppstå.

Med funktionen Fortsatt drift stängs fläkten av automatiskt efter en förvald tid.

- Tryck på touchknappen Fortsatt drift  efter matlagningen medan fläkten fortfarande är igång.
 - En gång: fläkten stängs av efter 5 minuter (**5**  lyser).
 - Andra gången: fläkten stängs av efter 15 minuter ( **15** lyser).
 - Om du trycker på knappen för Fortsatt drift  igen förblir fläkten igång ( **15** slocknar).

Stänga av fläkten

- När du åter trycker på knappen för det aktiva effektläget så stängs fläkten av.

Ångskärmen stannar kvar ute.

Fortsatt drift Plug&Play

Om du stänger av fläkten i Plug&Play-drift så fortsätter den att gå vidare på läge **1**.

Under den fortsatta driften säkerställs att sockeln ventileras efter matlagningen.

Beroende på senast aktiva fläktläge är den fortsatta driften mellan 2–30 minuter.

Du kan stänga av fläkten direkt under den fortsatta driften med knappen **1** eller knappen På/Av .

Denna funktion är oberoende av funktionen Fortsatt drift .

Tända och dimra hållbelysningen

Du kan tända, släcka och dimra hållbelysningen oberoende av fläkten.



- Tryck på På/Av-knappen  när ångskärmen är inkörd.

Alla symboler lyser med minskad ljusstyrka.

- Tryck kort på knappen belysning .

Ångskärmen åker ut.

Belysningen kopplas in på maximal ljusstyrka. Alla 3 staplar bredvid belysningsknappen  lyser.

- Håll knappen för belysning  intryckt medan belysningen är tänd. Ljusstyrkan blir svagare tills du släpper knappen.
- Om du trycker in knappen för hållbelysning  på nytt och håller den intryckt blir ljusstyrkan starkare tills du släpper den.
- Du kan även välja mellan 3 ljusstyrkor genom att röra på stapeln bredvid belysningsknappen .

Släcka hållbelysningen

- När du åter trycker på belysningsknappen  så släcks hållbelysningen.

Ångskärmen stannar kvar ute.

Inkörning av ångskärmen

- Tryck på På/Av-knappen .

Fläkten stängs av och hållbelysningen släcks.

Alla symboler slocknar.

Ångskärmen åker in.

Automatisk inkörning

När du stänger av fläkten och släcker lampan när ångskärmen är utdragen, så åker ångskärmen in automatiskt efter 1 minut.

Powermanagement

Fläkten har funktionen "Powermanagement". Powermanagement är till för att spara energi. Det ser till att fläkten automatiskt stängs av och att belysningen släcks.

- Om boosterläget är inkopplat, sänks effektläget automatiskt till läge 3 efter 5 minuter.
- Om fläkten har effektläge 3, 2 eller 1 kommer den efter 2 timmar att sänkas ett läge i taget i steg om 30 minuter tills den är avstängd.
- Den tända hållbelysningen släcks automatiskt efter 12 timmar.

Ändra inställningar

Alla inställningar görs när fläkten är avstängd.

- Stäng av fläkten och hållbelysningen och kör in ångskärmen.

Ändra drifttidsräknaren för fettfiltret



Du kan anpassa drifttidsräknaren till dina matlagingsvanor.

Vid leverans är ett rengöringsintervall på 30 timmar inställt.

- En kortare tid på 20 timmar är lämplig om du steker och friterar mycket.
- Även om du inte lagar mat så ofta är det ändå bra med ett kortare rengöringsintervall. Det kortare intervallet förhindrar att fett som har samlats hårdnar och försvårar rengöringen.
- Du kan välja ett intervall på 40 eller 50 timmar om du regelbundet lagar fettsnål mat.

- Tryck på På/Av-knappen .

Alla symboler lyser med minskad ljusstyrka.

- Håll knappen för Fortsatt drift  intryckt tills symbolerna för fettfilter  och kolfilter  lyser.

- Tryck på symbolen för fettfilter .

Fettfiltersymbolen  och en av kontrollamporna för fläkteffekt blinkar.

1 till **B** visar den inställda tiden:

| | |
|----------------|-------------------|
| 1 | 20-timmarsvisning |
| 2 | 30-timmarsvisning |
| 3 | 40-timmarsvisning |
| B | 50-timmarsvisning |

- Genom att trycka på siffrorna så väljer du önskad tid.
- Bekräfta valet med knappen för fettfilter . Om ingen bekräftelse görs inom 4 minuter behålls den gamla inställningen.

Deaktivera eller ändra kol-filtrets drifttidsräknare

Kolfiltren behövs för cirkulationsdrift.



Du kan anpassa drifttidsräknaren till dina matlagningssvanor.

För frånluftsdriften måste den avaktiveras.

Vid leverans är ett bytesintervall på 180 timmar inställt.

- Tryck på På/Av-knappen .

Alla symboler lyser med minskad ljusstyrka.

- Håll knappen för Fortsatt drift  intryckt tills symbolerna för fettfilter  och kolfilter  lyser.

- Tryck på symbolen för kolfilter .

Kolfiltersymbolen  och en av kontrollamporna för fläkteffekt blinkar.

1 till **B** visar den inställda tiden:

| | |
|----------------|--------------------|
| 1 | 120-timmarsvisning |
| 2 | 180-timmarsvisning |
| 3 | 240-timmarsvisning |
| B | avaktiverad |

- Genom att trycka på siffrorna så väljer du önskad tid.
- Bekräfta valet med knappen för kolfilter . Om ingen bekräftelse görs inom 4 minuter behålls den gamla inställningen.

Avaktivera powermanagement



Tänk på att en avaktivering kan leda till en högre energiförbrukning.

Aktivera/avaktivera powermanagement

- Tryck på På/Av-knappen .



Alla symboler lyser med minskad ljusstyrka.

- Håll knappen för fortsatt drift  intryckt.

Efter ett par sekunder tänds symbolerna för fettfilter  och kolfilter  och efter ytterligare 5 sekunder tänds indikeringen **1** på kontrollampen för fläkteffekt.

Ångskärmen åker ut.

- Tryck sedan på följande touchknappar efter varandra

- knappen Belysning ,
- touchknappen **1** och åter
- knappen Belysning .

Om Powermanagement är aktiverat lyser **1** och **B** ihållande.

Är det avaktiverat blinkar **1** och **B**.

- Tryck på knappen **1** för att avaktivera Powermanagement.

1 och **B** blinkar.

- Tryck på knappen **B** för att aktivera funktionen.

Lamporna **1** och **B** lyser konstant.

- Bekräfta valet med knappen för Fortsatt drift .

Alla kontrollampor släcks.

Om ingen bekräftelse görs inom 4 minuter bibehålls den gamla inställningen.

Ändra inställningar



Knappljud

När du väljer en funktion med touchknapparna hörs en kort ljudsignal som bekräftelse.

Ljudsignalen kan stängas av.

- Tryck på På/Av-knappen .

Alla symboler lyser med minskad ljusstyrka.

- Håll knappen för Fortsatt drift ⁵  intryckt tills symbolerna för fettfilter  och kolfilter  lyser.

- Tryck på knappen **B**.

Ljudsignalen är avstängd.

- Om du vill koppla in ljudsignalen igen, så gör du på samma sätt.

Om strömmen till fläkten har varit bruten eller det har varit ett strömavbrott, så är ljudsignalen åter aktiverad, beroende på den senaste inställningen.

Den här fläkten arbetar väldigt effektivt och energisparande.

- Se till att köket är ordentligt ventilerat när du lagar mat. Om inte tillräckligt med luft tillförs vid frånluftsdrift kommer inte fläkten att arbeta effektivt och driftljudet blir högre.
- Laga mat på så låg effekt som möjligt. Lite matos betyder också lägre effektläge på fläkten och därmed lägre energiförbrukning.

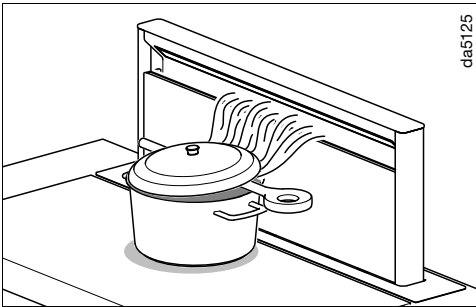

- Om kraftig matos bildas under matlagningen ska kokkärlet ställas så nära fläcktåpan som möjligt.

Använd om möjligt lock vid tillagning. På detta sätt förhindras onödig värmeförlust.

Om du lagar maten med öppna kokkärl så kan du lägga på locket snett. Lägg till exempel en slev mellan locket och kokkärlet. Styrningen av matoset i riktning mot fläkten ger en optimal funktion.

- Rengör eller byt filtret med regelbundna intervall. Väldigt smutsiga filter minskar effekten, är inte lika hygieniskt och bidrar till en ökad brandrisk.
- Använd Con@ctivity-funktionen. Fläkten startar och stängs av automatiskt. Den kommer att välja det perfekta effektläget för alla tillfällen samtidigt som den drar så lite energi som möjligt.
- Om du använder fläkten manuellt så beakta följande:
 - Kontrollera det valda effektläget på fläkten. Det räcker ofta med ett lägre effektläge. Använd bara Booster-läget när det behövs.
 - Om det osar väldigt mycket kan du redan tidigt höja effektläget. Det är mycket effektivare än att låta fläkten gå längre för att få upp os som redan spritt ut sig i köket.
 - Tänk på att stänga av fläkten efter matlagningen igen. Använd funktionen Fortsatt drift om det fortfarande är kvar ånga och lukt i köket efter matlagning. Fläkten stänger automatiskt av sig efter en vald tid.

Rengöring och skötsel

Hölje

Allmänt

Vid användning av olämpliga rengöringsmedel kan ytorna och manöverpanelen skadas.

Använd inga rengöringsmedel som innehåller soda, syra, klorid eller lösningsmedel.

Använd inga skurmedel, hårda disk-svampar eller gamla disk-svampar som innehåller rester av skurmedel.



Vätska i fläkten kan orsaka skador.

Se till att det inte kommer in vätska i fläkten.

- Rengör alla ytorna och manöverelementen endast med en lätt fuktad trasa, diskmedel och varmt vatten.
- Torka därefter ytorna torra med en mjuk trasa.

Särskilda anvisningar för ytor av rostfritt stål

För rengöring av de rostfria ytorna ska ett rengöringsmedel som inte repar användas.

För att förhindra att ytan snabbt blir smutsig finns det vårdande medel för rostfria ytor som kan köpas hos Miele.

Särskilda anvisningar för glasytor

- För rengöring av glasytorna kan du använda ett vanligt fönsterputsmedel.

Fettfilter och panel



Brandrisk

Fettfilter med för mycket fett är brännbara.

Rengör fettfiltren med regelbundna mellanrum.

Panelen och de återanvändbara fettfiltren av metall fångar upp alla fasta partiklar i matoset (fett, damm med mera) och förhindrar att fläkten blir smutsig.

Fettfiltren och panelen måste rengöras regelbundet.

Väldigt smutsiga fettfilter minskar sug-effekten och leder till att fläkten och köket blir smutsigare.



Rengöringsintervall

Vi rekommenderar att du rengör fettfiltren och panelen var 3:e–4:e vecka eftersom fett som samlats i fläkten under en längre tid blir hårt och därmed försvårar rengöringen.

När symbolen för fettfiltret  börjar lysa påminner drifttidsräknaren dig om att göra rent panelerna och fettfiltret. När symbolen för fettfiltret börjar lysa påminner drifttidsräknaren dig om att göra rent panelen och fettfiltret.

Ta ut panel och fettfilter

Öppna panelen

- Tryck på På/Av-knappen  när ångskärmen är inkörd.
- Tryck kort på knappen belysning .

Ångskärmen åker ut.



Risk för klämskada

När du stänger av fläkten och släcker lampan när ångskärmen är utdragen, så åker ångskärmen in automatiskt efter 1 minut. Det finns risk för skador. Den öppnade panelen kan skadas.

Lämna belysningen på så att inte ångskärmen dras in.

Panelen hålls fast av magneter.

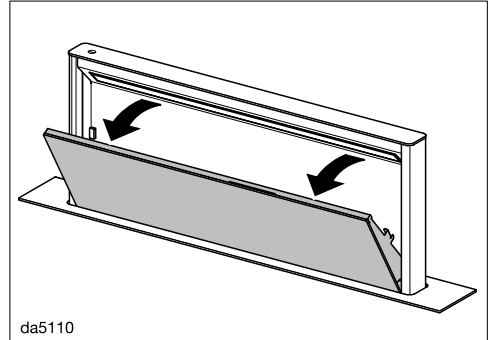

- Dra panelen framåt på ovensidan och luta den uppåt.

Rengöring och skötsel

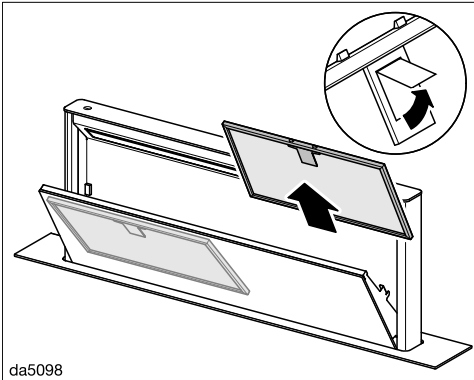

da5098

- Öppna fettfiltrets spärr och ta ut fettfiltret.

Rengöra fettfiltren för hand

- Rengör fettfiltren med en diskborste i varmt vatten med mildt handdiskmedel i. Använd aldrig bara koncentrerat handdiskmedel.

Olämpliga rengöringsmedel

Olämpliga rengöringsmedel kan vid regelbunden användning skada filterytan. Använd inte följande rengöringsmedel:

- kalklösande rengöringsmedel
- skurmedel i pulver eller flytande form
- aggressiva allrengöringsmedel
- ugnsspray.

Diska fettfiltren i diskmaskin

⚠ Skaderisk vid för höga temperaturer i diskmaskinen.

Fettfiltren kan bli oanvändbara på grund av för höga temperaturer, till exempel genom att de ändrar form. Välj ett program som inte överskrider den rekommenderade temperaturen. Följ instruktionerna i diskmaskinens bruksanvisning.

- Placera fettfiltren lodrätt eller lutande i underkorgen. Se till att spolarmen kan röra sig fritt.
- Använd ett vanligt diskmedel som går att köpa i handeln.
- Välj ett program med en disktemperatur på maximalt 65 °C.

Beroende på vilket maskindiskmedel som används kan fettfiltrens insida få bestående missfärgningar. Detta inverkar inte på filtrens funktion.

- Lägg fettfiltren på tork på ett underlag som suger upp fukten bra.

Ta ut panelen

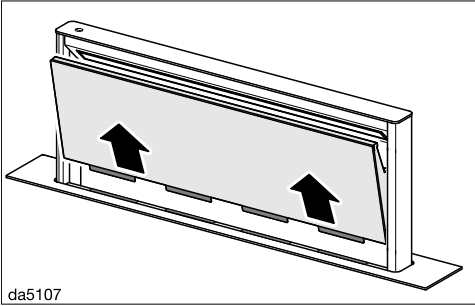

- Dra ut den öppnade panelen uppåt och lägg den på ett mjukt underlag.

Rengöra panelen

- Följ anvisningarna i avsnittet “Hölje”.

Diska inte panelen i diskmaskin.

- Medan fettfiltren och panelen är nedmonterade ska du noggrant rengöra tillgängliga delar av höljets insida. Därmed förebygger du brandrisk.

Rengöra uppsamlingsränna

En uppsamlingsränna under fettfiltret tar upp kondensvattnet som rinner ner. Den kan tas ut för rengöring.

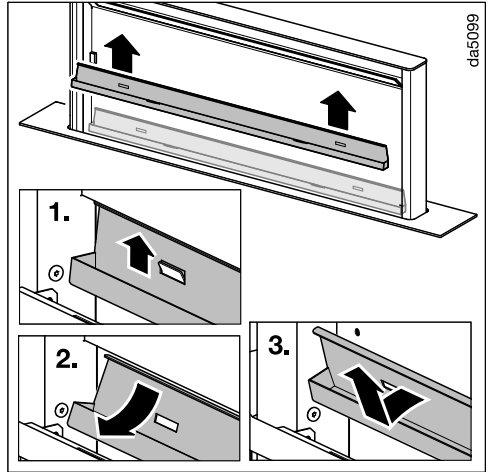

- Dra försiktigt uppsamlingsrännan uppåt ut hållarna. Häll ut det uppsamlade kondensvattnet och rengör uppsamlingsrännan med en fuktig trasa.

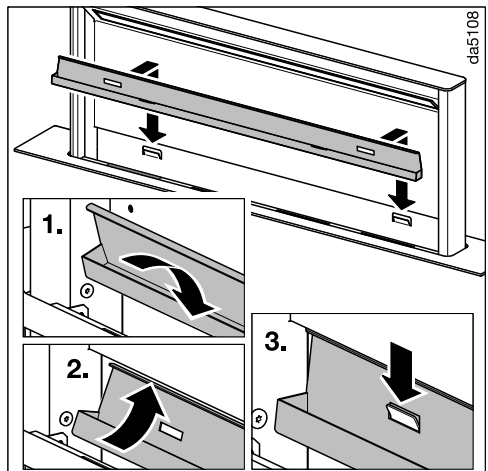

- Häng fast uppsamlingsrännan i hållarna efter rengöringen.

Rengöring och skötsel

Sätta in panelen

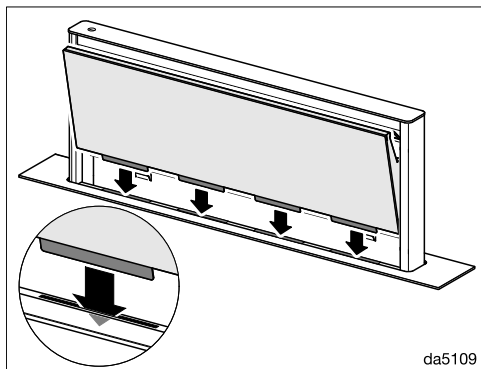

- Sätt in panelen i ångskärmens öppning.
- Sätt tillbaka fettfiltren. Se till att spärren pekar utåt när fettfiltret sätts in.

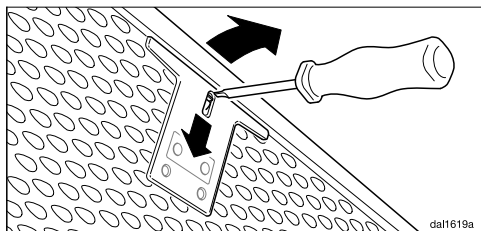

- Om fettfiltren har satts in fel, kan du låsa upp spärren med en liten skruvmejsel genom öppningarna.
- Flytta panelen tills magneterna fäster den.

Återställa drifttidsräknaren för fettfiltret

De båda drifttidsräknarna måste nollställas efter rengöringen.

- Tryck på knappen för fettfilter  i ungefär 3 sekunder tills endast **1** blinkar.

Symbolen fettfilter  slocknar.

Byta fettfilter

En regelbunden användning och rengöring kan orsaka slitage på filtertyterna.

Om du fastställer skador ska fettfiltret bytas ut.

Du kan beställa och köpa fettfilter hos Miele service (se slutet av denna bruksanvisning) eller hos din Miele-återförsäljare.

Kolfilter

Vid cirkulationsdrift måste två kolfilter användas till fettfiltren. De binder luktämnen som uppstår när du lagar mat.

Du kan beställa och köpa kolfilter på Miele's online-shop. Du kan även köpa dem hos din Mieleåterförsäljare.

Typbeteckningen finner du i avsnittet "Tekniska data".

Sätta i och byta kolfilter

- Ta ut panelen och ta loss uppsamlingsrännan enligt tidigare beskrivning.
- Ta ut kolfiltret ur förpackningen.

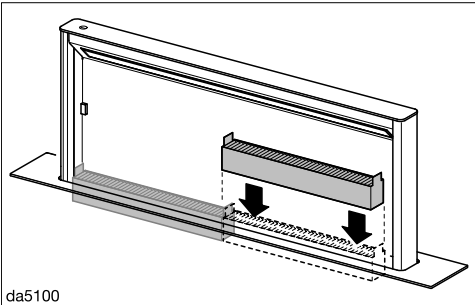

- Sätt in kolfiltret i ångskärmen. Se till att öglorna pekar uppåt.
- Sätt in uppsamlingsrännan och panelen igen.

Bytesintervall

Byt alltid kolfiltret när det inte längre kan fånga upp lukter, minst var 6:e månad.

Drifttidsräknaren påminner dig om att byta kolfilter genom att symbolen för kolfilter  börjar lysa.

Återställa drifttidsräknaren för kolfilter

De båda drifttidsräknarna måste nollställas efter bytet.

- Tryck på knappen för kolfilter  i ungefär 3 sekunder medan fläkten är inkopplad tills bara fläkteffekt 1 blinkar.

Kolfiltersymbolen  släcks.

Slänga förbrukat kolfilter

- Kasta förbrukade kolfilter i hushålls-soporna.

Rengöring och skötsel

Återanvändbara kolfilter

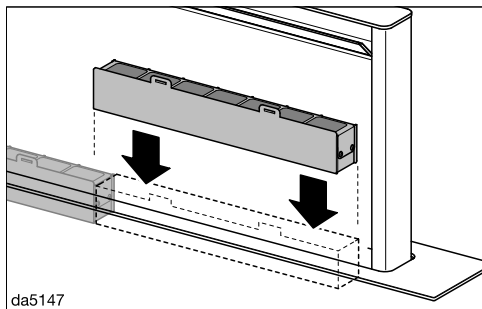

Återanvändbara kolfilter finns tillgängliga för denna fläkt. De kan användas flera gånger genom att regenereras i ugnen.



Se tillhörande bruksanvisning för användning.

Hur du klarar av mindre fel själv

Du kan själv åtgärda de flesta fel och störningar som uppstår vid daglig användning av din produkt. I många fall kan du då spara tid och kostnader eftersom du inte behöver kontakta Miele service.

Under www.miele.se/c/hjalp-och-produktinformation-2303.htm får du mer information om hur du själv kan åtgärda fel.

Nedanstående tabeller är till hjälp för att hitta orsaken till ett fel och åtgärda det.

| Problem | Orsak och åtgärd |
|--------------------------------------------|----------------------------------------------------------------------------------------------------------------------------------------------------------------------------------------------------------------------------------------------------------------------------------------------------------|
| Ångskärmen blockeras vid utkörning. | Ångskärmen är till exempel blockerad av ett tungt föremål. Om ångskärmen blockeras vid utkörning så dras den in en bit och stannar. ■ Tryck på På/Av-knappen  . Ångskärmen åker ut och sedan in igen. |
| Ångskärmen blockeras vid inkörning. | Ett föremål har klämts fast i ångskärmen. Om ångskärmen blockeras vid inkörning så körs den ut en bit och stannar. ■ Tryck på På/Av-knappen  . ■ Starta fläkten eller tänd belysningen. Ångskärmen åker ut. |

Miele service

Under www.miele.se/c/hjalp-och-produktinformation-2303.htm och www.miele.se/c/reservdelar-och-tillbehor-24.htm får du mer information om hur du själv kan åtgärda fel och om Miele's reservdelar.

Få hjälp vid eventuella störningar

Om det uppstår fel som du själv inte kan åtgärda, var god kontakta din Miele återförsäljare eller Miele service.

Miele service kan du boka online under www.miele.se/service.

Du hittar kontaktuppgifterna på baksidan av den här anvisningen.

Service behöver modellbeteckning och tillverkningsnummer. Båda dessa uppgifter finns på typskylten.

Typskyltens plats på den externa fläktmotorn

Typskylten sitter på höljets framsida.

Miele's garanti

Garantitiden för produkten är två år.

Du hittar mer detaljerad information om garantivillkoren i garantihäftet.

Före installationen

 Läs igenom informationen i detta avsnitt och i avsnittet "Säkerhetsanvisningar och varningar" innan installationen påbörjas.

Installationsmaterial



08095672

6 skruvar M4 x 8 mm



01056271

8 skruvar 4 x 15 mm



11597030

2 skruvar M4 x 100 mm

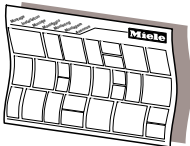

dina3mie

Monteringsplan

De enskilda monteringsstegen beskrivs i monteringsanvisningen.

Installation

Mått

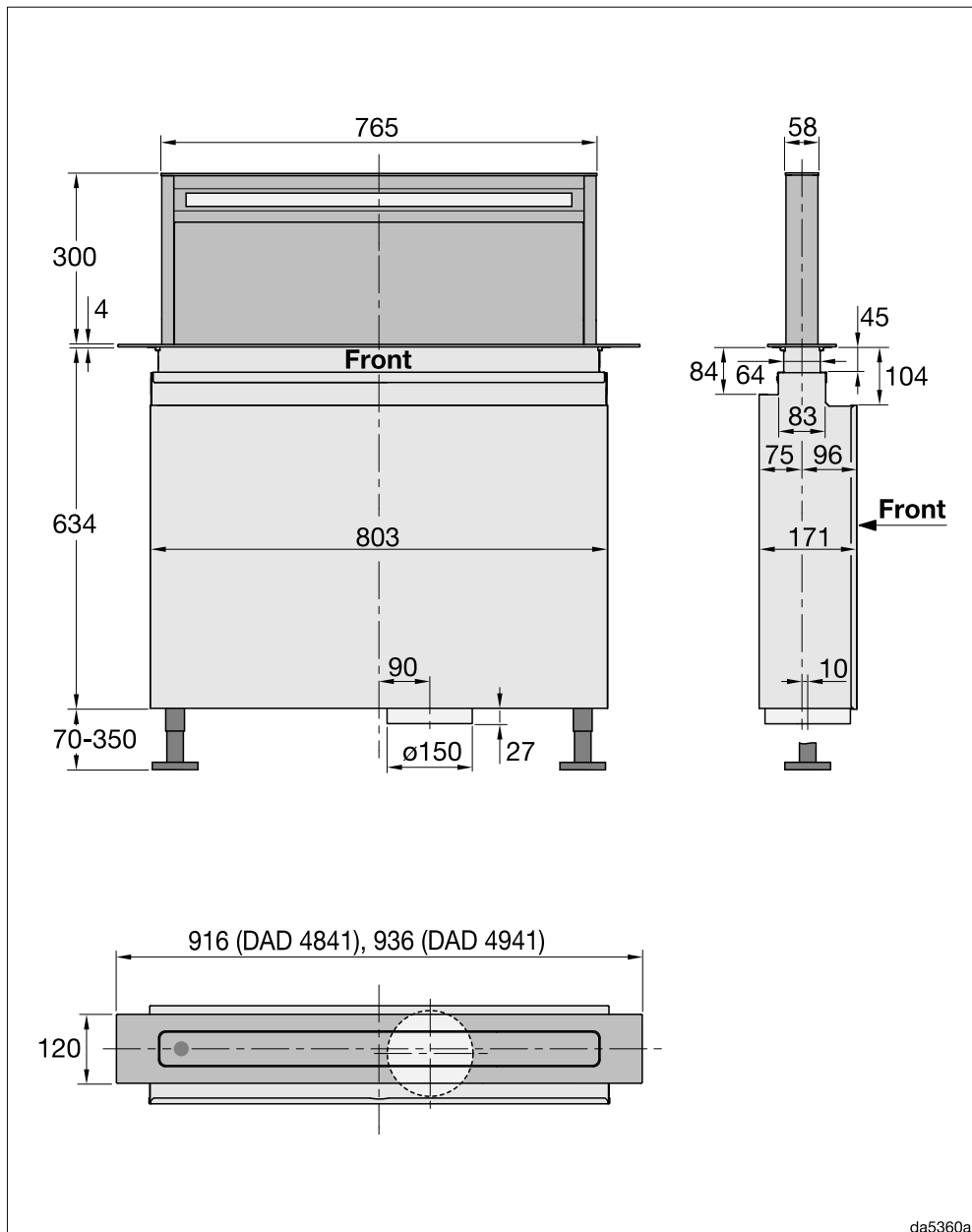

da5360a

Inbyggnadsmått

⚠ Skaderisk på grund av värme.

Värmen från en gashäll kan skada fläkten.

Det är inte tillåtet att använda fläkten i kombination med en gashäll.

Om du planerat att bygga in en ugn framför fläkten måste tillhörande inbyggnadsanvisningar och föreskrifter gällande kallufttillförsel följas.

Monteringsplatsen ska vara lätt åtkomlig. Fläkten måste även vara lätt åtkomlig och kunna demonteras för eventuella servicearbeten.

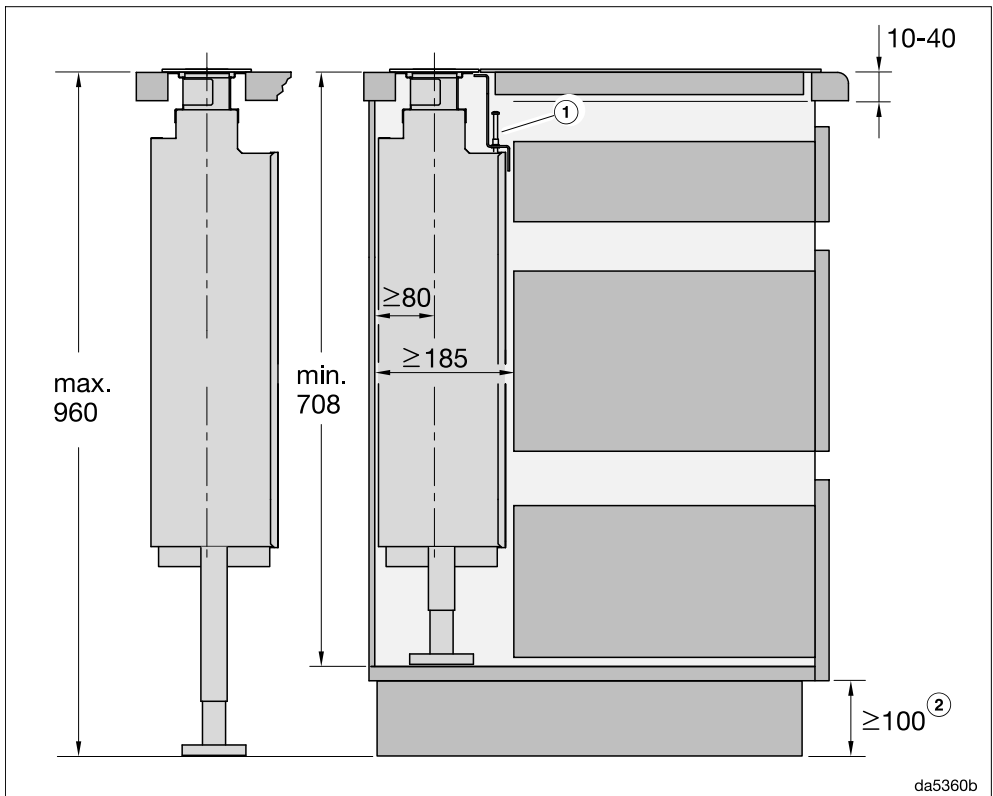

Installation

Installation av bänkläkten och hällen i olika ursnitt

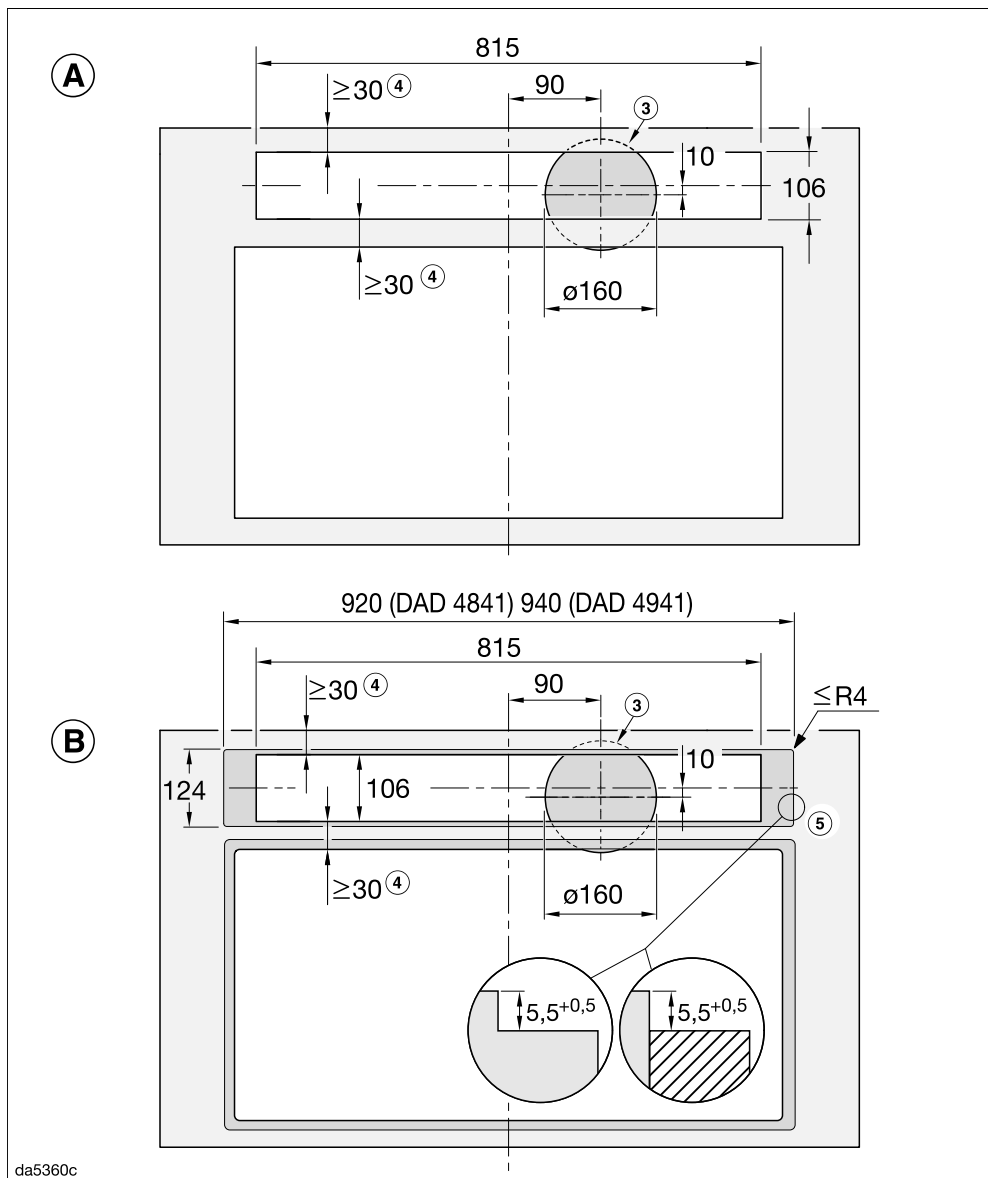

da5360c

- (A) ovanpåliggande installation
- (B) planmonterad installation

Installation av bänkfälten och hällen i olika ursnitt bredvid varandra i ett gemensamt ursnitt

Exempel: Kombination med KM 7697 FL eller KM 7594 FL

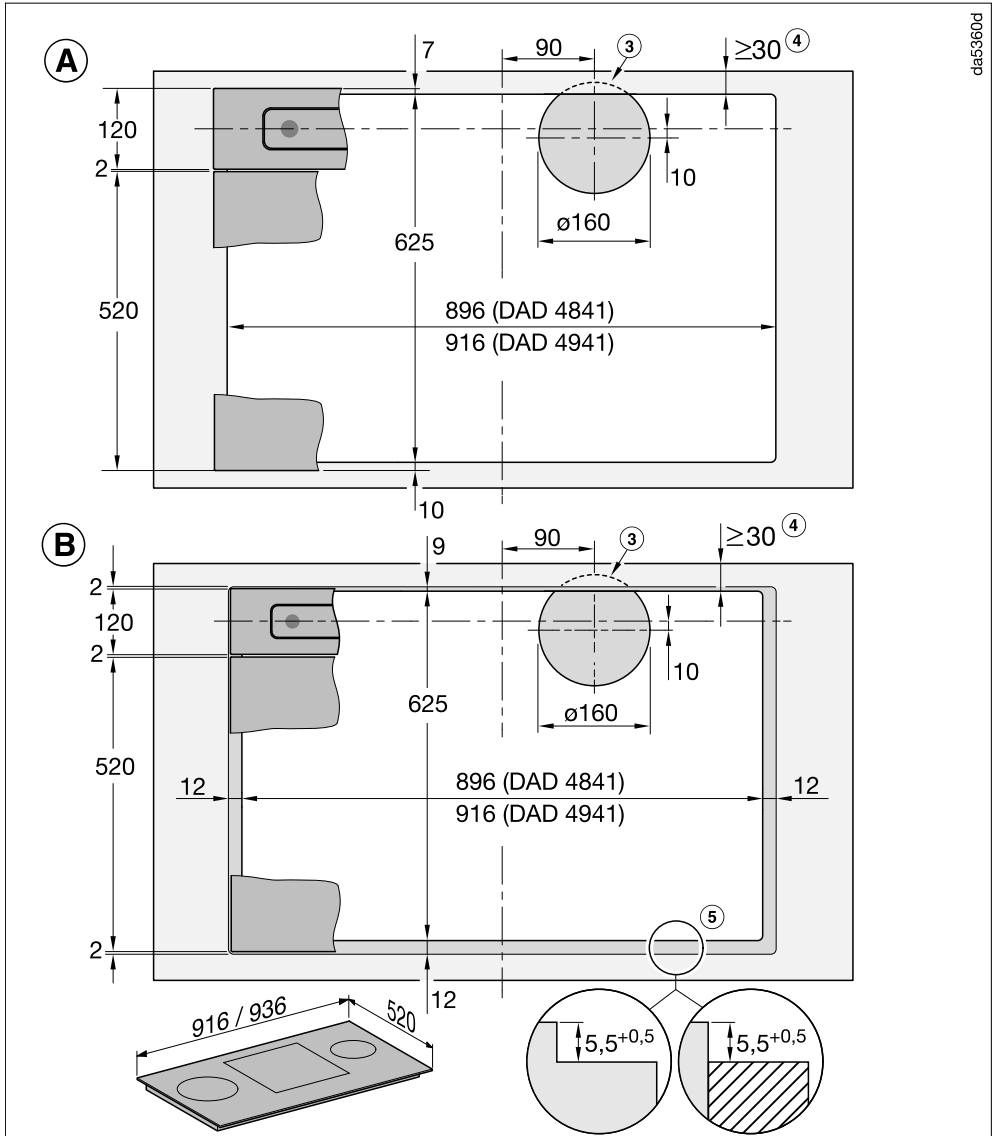

- Ⓐ ovanpåliggande installation
- Ⓑ planmonterad installation

Installation

Installation av bänkskåpet och hällen i olika ursnitt bredvid varandra i ett gemensamt ursnitt

Exempel: Kombination med KM 7684 FL eller KM 7689 FL

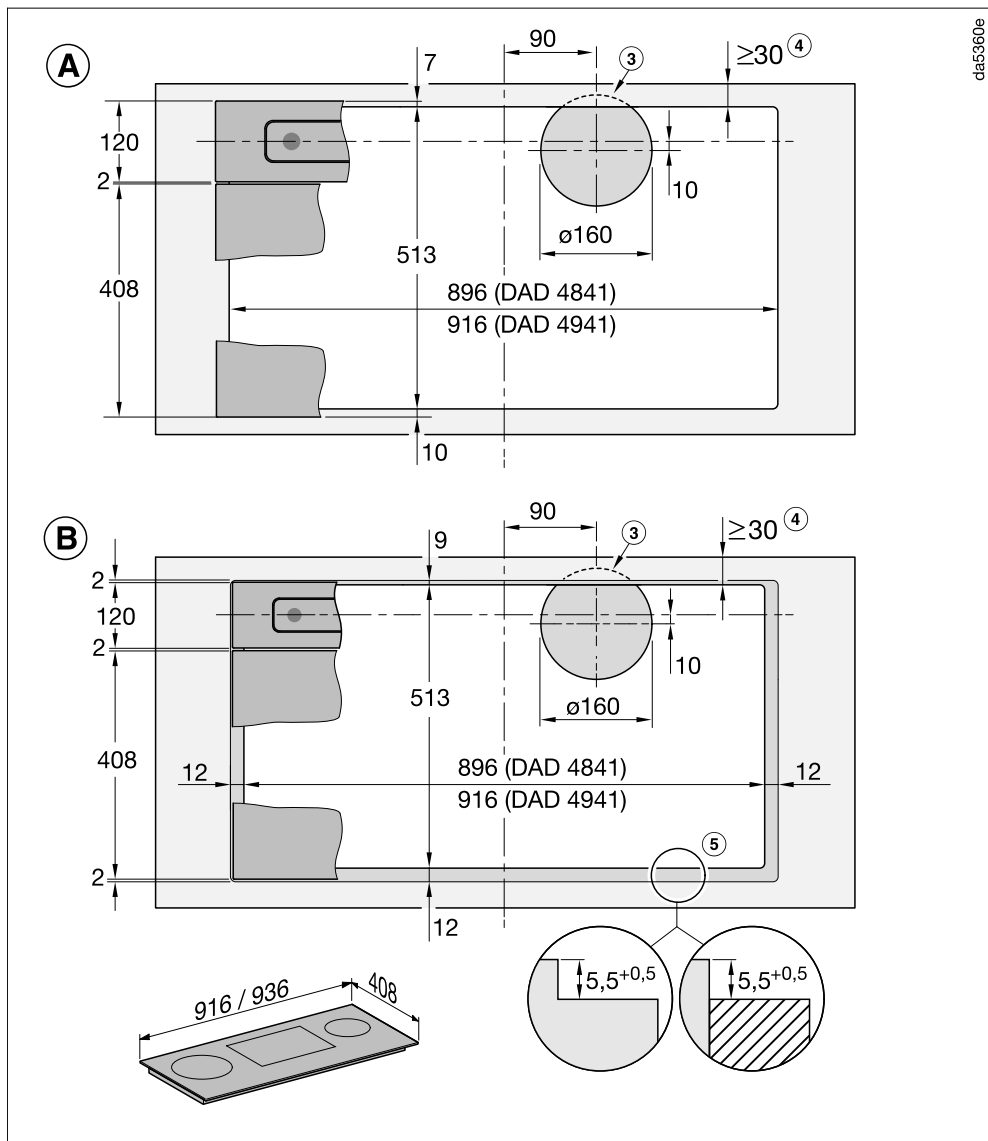

① ovanpåliggande installation

② planmonterad installation

- ① Om du installerar bänkfläkten och hällen jäms med varandra i ett gemensamt ursnitt, så behöver du använda den medföljande vinkellisten.
- ② Det minsta måttet krävs när platta kanaler läggs under skåpen, eller boxen för cirkulationsdrift DUU 600 används.
- ③ Ursågning för frånluftsledningen i skåpbotten
- ④ Kontrollera att bänkskivan är tillräckligt stabil.
- ⑤ Stegfräsning vid planmontering i en bänkskiva. Observera att hällen och bänkfläkten har olika fräsbredd. Istället för en stegfräsning går det att installera en 5,5 mm trälist som är placerad neråt (medföljer inte vid leverans).

Frånluftsanslutning \varnothing 150 mm.

Följ även instruktionerna i hällens bruks- och monteringsanvisning.

Installation

Monteringsexempel

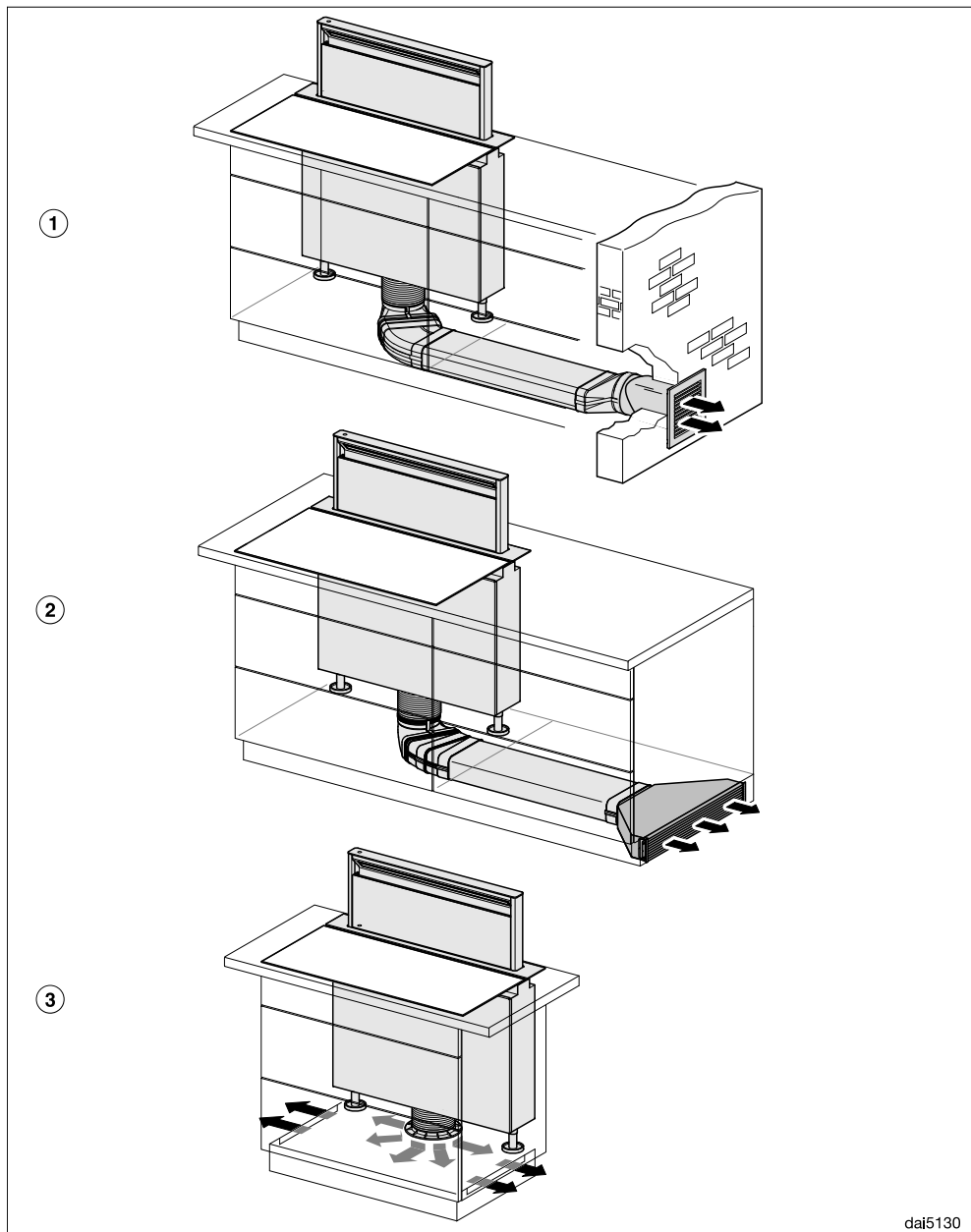

dai5130

- ① Frånluft med platta kanaler och ventilationskanalen DMK 150-1
- ② Cirkulationsluft med platta kanaler och box för cirkulationsluft DUU 600
- ③ Plug&Play-drift med ombyggnads-sats DUP 150
Se till att sockelområdet har en tillräcklig ventilation under Plug&Play-drift, till exempel genom öppningar i sockelpanelen.
Öppningarnas tvärsnitt måste vara totalt minst 425 cm².
Om golvet gränsar mot jorden eller uteluften får golvet värmeövergångskoefficient inte överskrida 0,5 W/(m² K).
Fläktens elektronik måste ställas om till Plug&Play-drift, se avsnittet "Första gången produkten används – Ställa in Plug&Play".

Täta fogarna

 Skador på grund av olämpligt tätningsmedel.

Olämpligt tätningsmedel kan skada natursten.

Använd uteslutande silikontätning avsedd för natursten för kakel av natursten. Följ tillverkarens anvisningar.

- Spruta temperaturbeständig silikontätning (minst 160 °C) i fogen mellan bänkfläkten och bänkskivan (vid planmonterad installation) och mellan bänkfläkten och hällen (vid bredvidliggande installation).

Installation

Frånluftsledning

Använd endast glatta rör eller flexibla frånluftsslangar av godkänt icke brännbart material till frånluftsledningen.

Tänk på följande för att få största möjliga lufteffekt och lågt brus:

- Frånluftsledningens diameter får inte vara mindre än genomsnittet på frånluftsanslutningen (se avsnittet "Fläkstens mått"). Detta gäller särskilt vid användning av platta kanaler.
- Frånluftsledningen måste vara så kort och rak som möjligt.
- Använd endast böjar med stor radie.
- Frånluftsledningen får inte vikas eller tryckas ihop.
- Alla anslutningar måste sitta fast och vara täta.
- Om frånluftsledningen har luckor så måste dessa öppnas när fläkten kopplas in.

Tänk på att allt som påverkar luftflödet negativt minskar effekten och höjer ljudnivån.

Ventilationskanal

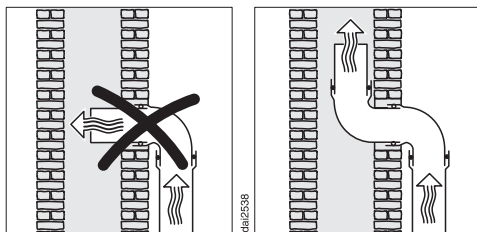

Om frånluften ska ledas in i en ventilationskanal måste genomföringsröret ligga i ventilationsriktningen.

Om ventilationskanalen används av flera fläktenheter måste dess tvärsnitt vara tillräckligt stort.

Kallrasskydd

- Använd ett kallrasskydd i frånluftssystemet.

Ett kallrasskydd ser till att det inte sker ett oönskat luftutbyte mellan rums- och ytterluft när fläkten är avstängd.

Om frånluften leds ut utomhus rekommenderar vi att installera ett Miele-teleskoprör eller en Miele-takgenomföring (extra tillbehör). Du har ett integrerat kallrasskydd.

Miele övertar inget produktansvar för funktionsfel eller skador som orsakats av en otillräcklig frånluftsledning.

Elanslutning

Fläkten är som standard "anslutningsklar" för anslutning till ett godkänt jordat uttag.

Om uttaget inte är går att komma åt eller om produkten ska ha fast anslutning, se till att det på installationsplatsen finns en avskiljningsanordning för varje pol.



Brandfara på grund av överhettning.

Grenuttag och förlängningskablar kan leda till överbelastning på kablarna om de används med fläkten.

Använd av säkerhetsskäl inga grenuttag eller förlängningskablar.

Elanslutningen måste utföras enligt gällande föreskrifter.

Av säkerhetsskäl rekommenderar vi användning av en jordfelsbrytare av typen  i den tilldelade installationen för fläktens elektriska anslutning på uppställningsplatsen.

En skadad anslutningskabel får bara ersättas med en speciell anslutningskabel av samma modell (kan beställas hos Miele service). Av säkerhetsskäl får kablarna bara bytas av en auktoriserad fackman eller av Miele service.

Uppgifter om anslutningseffekt och säkring finns i denna bruksanvisning eller på typskylten. Jämför uppgifterna med uppgifterna för elanslutningen på uppställningsplatsen.

Hör efter med en elektriker vid tveksamhet.

Det är möjligt att tidvis eller permanent använda en fristående eller icke nätsynkron energiförsörjningsenhet (till exempel fristående elnätverk, backupsystem). Driften förutsätter att energiförsörjningsenheten följer föreskrifterna enligt EN 50160 eller liknande. De skyddsåtgärder som ska tas på uppställningsplatsen och i denna Miele-produkt vad gäller funktion och arbetssätt måste även säkerställas i fristående respektive icke nätsynkron drift. Vid behov ska åtgärderna ersättas med likvärdiga åtgärder i installationen. Exempelvis enligt det som står i aktuell publicering från VDE-AR-E 2510-2.

Tekniska data

| | |
|-------------------------|-----------------|
| Fläktmotor | 180 W |
| Motor ångskärm | 60 W |
| Hällbelysning | 11,2 W |
| Total anslutningseffekt | 251,2 W |
| Nätspänning, frekvens | AC 230 V, 50 Hz |
| Säkring | 10 A |
| Nätanslutningens längd | 1,5 m |
| Vikt | 34 kg |

Wifi-modul

| | |
|-------------------------|------------------|
| Frekvensband | 2,400–2,4835 GHz |
| Maximal sändningseffekt | < 100 mW |

Extra tillbehör för cirkulationsdrift

Kolfilterset DKF 30-P eller DKF 30-R (återanvändbart). Seten innehåller två kolfilter.

För Plug&Play-driften behöver du byggsatsen DUP 150. Byggsatsen innehåller en anslutning, en slang och ett kolfilterset DKF 30-P.

Konformitetsdeklaration

Härmed deklarerar Miele att denna fläkt uppfyller kraven i direktivet 2014/53/EU.

EU-konformitetsdeklarationens fulla text finns tillgänglig på www.miele.se under "Nedladdningsbara filer" på respektive produktsida.

För bruksanvisningar, service och information går du till Produktinformation under Kundservice på www.miele.se. Ange produktens namn eller serienummer.

Anvisningar för jämförande tvätttester

Fastställande av energieffektivitet måste göras i frånluftsdrift. Vid leverans är fläkten inställd på cirkulationsdrift. Deaktivera drifttidsräknaren för kolfiltret för att ställa om till frånluftsdrift (se "Första idrifttagning").

Datablad för köksfläktar för hushållsbruk

enligt förordning (EU) nr. 65/2014 och förordning (EU) nr. 66/2014

| MIELE | |
|-----------------------------------------------------------------------------------------|-------------------------|
| Modellbeteckning | DAD 4841 |
| Årlig energiförbrukning ($AEC_{fläkt}$) | 41,6 kWh/år |
| Energieffektivitetsklass | A |
| Energieffektivitetsindex ($EEl_{fläkt}$) | 49,3 |
| Flödesdynamisk effektivitet ($FDE_{fläkt}$) | 34,0 |
| Flödesdynamisk klass | |
| A (effektivast) till G (minst effektiv) | A |
| Belysningseffektivitet ($LE_{fläkt}$) | 35,7 lx/W |
| Belysningseffektivitetsklass | |
| A (effektivast) till G (minst effektiv) | A |
| Fettfiltreringseffektivitet | 87,4% |
| Fettfiltreringseffektivitetsklass | |
| A (effektivast) till G (minst effektiv) | B |
| Uppmätt luftflödesvärde vid bästa effektivitetspunkt | 313,6 m ³ /h |
| Luftflöde vid minimihastighet | 205 m ³ /h |
| Luftflöde vid minimihastighet | 443 m ³ /h |
| Luftflöde intensiv- eller boostinställning | 644 m ³ /h |
| Max luftflöde (Q_{max}) | 644 m ³ /h |
| Uppmätt lufttryck vid bästa effektivitetspunkt | 447 Pa |
| A-viktade ljudeffektutsläpp, vid minimihastighet | 44 dB |
| A-viktade ljudeffektutsläpp, vid maxhastighet | 62 dB |
| Luftburet akustiskt buller för A-viktade ljudeffektutsläpp vid minimi- och maxhastighet | 72 dB |
| Uppmätt elektrisk ineffekt vid bästa effektivitetspunkt | 114,5 W |
| effektförbrukningen i frånläge (P_o) | W |
| Effektförbrukning i standby-läge (P_s) | 0,35 W |
| Märkeffekt för belysningsystemet | 11,2 W |
| Genomsnittlig belysning över kokytan | 400 lx |
| Tidsökningsfaktor | 0,8 |

Tekniska data

Datablad för köksfläktar för hushållsbruk

enligt förordning (EU) nr. 65/2014 och förordning (EU) nr. 66/2014

| MIELE | |
|-----------------------------------------------------------------------------------------|-------------------------|
| Modellbeteckning | DAD 4941 |
| Årlig energiförbrukning ($AEC_{fläkt}$) | 41,6 kWh/år |
| Energieffektivitetsklass | A |
| Energieffektivitetsindex ($EEL_{fläkt}$) | 49,3 |
| Flödesdynamisk effektivitet ($FDE_{fläkt}$) | 34,0 |
| Flödesdynamisk klass | |
| A (effektivast) till G (minst effektiv) | A |
| Belysningseffektivitet ($LE_{fläkt}$) | 35,7 lx/W |
| Belysningseffektivitetsklass | |
| A (effektivast) till G (minst effektiv) | A |
| Fettfiltreringseffektivitet | 87,4% |
| Fettfiltreringseffektivitetsklass | |
| A (effektivast) till G (minst effektiv) | B |
| Uppmätt luftflödesvärde vid bästa effektivitetspunkt | 313,6 m ³ /h |
| Luftflöde vid minimihastighet | 205 m ³ /h |
| Luftflöde vid minimihastighet | 443 m ³ /h |
| Luftflöde intensiv- eller boostinställning | 644 m ³ /h |
| Max luftflöde (Q_{max}) | 644 m ³ /h |
| Uppmätt lufttryck vid bästa effektivitetspunkt | 447 Pa |
| A-viktade ljudeffektutsläpp, vid minimihastighet | 44 dB |
| A-viktade ljudeffektutsläpp, vid maxhastighet | 62 dB |
| Luftburet akustiskt buller för A-viktade ljudeffektutsläpp vid minimi- och maxhastighet | 72 dB |
| Uppmätt elektrisk ineffekt vid bästa effektivitetspunkt | 114,5 W |
| effektförbrukningen i frånläge (P_o) | W |
| Effektförbrukning i standby-läge (P_s) | 0,35 W |
| Märkeffekt för belysningssystemet | 11,2 W |
| Genomsnittlig belysning över kokytan | 400 lx |
| Tidsökningsfaktor | 0,8 |

Miele AB
Industrivägen 20, Box 1397
171 27 Solna

Tel / Serviceanmälan:
08-562 29 000

www.miele.se

Tyskland

Miele & Cie. KG
Carl-Miele-Straße 29
33332 Gütersloh

DAD 4841, DAD 4941

sv-SE

M.-Nr. 12 468 620 / 00