



Kullanım kılavuzu Soğutucu-Dondurucu Kombinasyonu



Cihazın yerleřtirilmesi, kurulumu ve ilk kez alıřtırılmasından önce kullanım kılavuzunu **mutlaka** okuyunuz. Bu řekilde kendinizi korumuř olur ve oluřabilecek zararların önüne geersiniz.

İçindekiler

Güvenlik Talimatları ve Uyarılar	5
Çevre Korumaya Katkınız	15
Kurulum	16
Kurulum yeri	16
İklim sınıfı	17
Havalandırma gereklilikleri	17
Birden fazla cihazın kurulumu	18
Kapı açılma yönünün değiştirilmesi	18
Cihazla birlikte verilen mesafe takozlarının takılması	18
Cihazın kurulması	19
Cihazın hizalanması	20
Cihazın bir mutfak ünitesine entegre edilmesi	20
Montaj Ölçüleri	23
Elektrik bağlantısı	25
Enerji tasarrufu	26
Cihaz tanıtımı	28
Cihaza genel bakış	28
Başlangıç ekranlı kumanda paneli	30
Ayar modu 	30
Ayar modunda  istenen fonksiyonun seçilmesi	32
Dolap içinin düzenlenmesi	33
Rafların/şişe raflarının yerinin değiştirilmesi	33
Yumurtalıkların takılması	33
Şişe tutucunun kaydırılması veya çıkarılması	33
Rafların yerinin değiştirilmesi	33
Bölmeli rafın kaydırılması	34
Bölmeli rafın yerinin değiştirilmesi	34
Şişe rafının yerinin değiştirilmesi	34
Şişe rafının ayırıcı panelde kullanılması	35
Fırın tepsisi için yer	35
Koku filtresinin yerinin değiştirilmesi	36
Cihazla birlikte verilen aksesuarlar	36
Sonradan satın alınabilen aksesuarlar	36
Cihazın gücünü açma ve kapama	38
İlk kullanımdan önce	38
Cihazın elektrik bağlantısı	38
Cihazın gücünün açılması	38

Cihazın gücünün kapatılması	39
Soğutucu bölmenin gücünün bağımsız olarak kapatılması	39
Cihazın uzun süre kullanılmaması durumunda	40
Doğru sıcaklık	41
Sıcaklık göstergesi	42
Soğutucu/Dondurucu bölme sıcaklık ayarı	42
Mümkün olan ayar değerleri	42
Süper Soğutma ve SuperFrost kullanımı	44
Başka ayarlar gerçekleştirilmesi	46
İlgili ayarlar ile ilgili açıklamalar	46
Parti modu 	46
Tatil modu 	46
Kilitleme fonksiyonunun  /  etkinleştirilmesi	47
Şabat modu 	48
Şabat modu  ile ilgili bilgiler	48
Kapı alarmının  verilme süresinin değiştirilmesi	48
Miele@home	49
Uyarı ve sinyal sesi seviyesinin  /  değiştirilmesi	51
Ekran parlaklığının  değiştirilmesi	51
Fuar modunun  kapatılması	52
Ayarların fabrika çıkış ayarlarına sıfırlanması 	52
Bilgiler 	52
Koku filtresi değişim göstergesi 	53
Temizlik modu 	53
Sıcaklık ve kapı alarmı	54
Kapı alarmı	55
Gıdaların soğutucu bölmede saklanması	56
Farklı soğutma bölgeleri	56
Soğutucu bölmede muhafaza edilmeye uygun olmayan gıdalar	57
Gıdaların alınmasına ilişkin faydalı bilgiler	57
Gıdaların doğru saklanması	58
Gıdaların PerfectFresh Pro bölmesinde saklanması	59
PerfectFresh Pro bölmesi	59
Nem ayarlı çekmece	59
Kuru çekmece	60
Dondurma ve saklama	62
Taze gıdalar dondurulurken ne olur?	62
Azami dondurucu kapasitesi	62

İçindekiler

Dondurulmuş hazır gıdaların saklanması.....	62
Taze gıdaların evde dondurulması.....	63
Dondurulmuş gıdaların muhafaza süreleri.....	64
İçeceklerin hızlı bir şekilde soğutulması.....	65
Aksesuarların kullanımı.....	65
Buz küpü hazırlama.....	65
Buz çözme.....	66
Temizlik ve bakım.....	67
Temizlik ürünlerine ilişkin bilgiler.....	67
Cihazın temizlik için hazırlanması.....	68
Cihaz içinin temizlenmesi.....	69
Aksesuarların elde veya bulaşık makinesinde yıkanması.....	69
Temizlenmesi için aksesuarların çıkarılması ve parçalarına ayrılması.....	70
Dondurucu bölmedeki çekmecelerin ve cam tablaların yerleştirilmesi.....	72
Cihaz ön paneli ve yan yüzeylerinin temizliği.....	73
Kapı lastiğinin temizlenmesi.....	74
Havalandırma açıklıklarının temizlenmesi.....	74
Temizlikten sonra.....	74
Ne Yapmalı, eğer...?.....	75
Seslerin sebepleri.....	85
Müşteri Hizmetleri.....	86
Arızalar için iletişim bilgisi.....	86
EPREL Veritabanı.....	86
Garanti.....	86
Uygunluk Beyanı.....	87
Telif hakları ve lisanslar.....	88

Bu cihaz öngörülen güvenlik şartlarına uygundur. Bununla birlikte uygunsuz bir kullanım bedensel yaralanmalara ve mal zararına sebep olabilir.

Cihazı çalıştırmadan önce kullanım ve montaj kılavuzunu dikkatli bir şekilde okuyunuz. Bu kılavuz montaj, güvenlik, kullanım ve bakıma yönelik önemli bilgiler içermektedir. Bu bilgiler sayesinde kendinizi korumuş olur ve cihaza gelebilecek zararların önüne geçersiniz.

IEC 60335-1 standardı uyarınca Miele, cihazın kurulumu ile ilgili tüm bilgilerin, güvenlik talimatlarının ve uyarılarının mutlaka okunması ve bunlara uyulması gerektiğine dikkat çeker.

Miele bu talimatlara uyulmamasından kaynaklanan zararlardan sorumlu tutulamaz.

Kullanım ve montaj kılavuzunu saklayınız ve cihazın sizden sonraki sahibine veriniz.

Amacına uygun kullanım

► Bu cihaz evde ve aşağıdakiler gibi ev benzeri kurulum yerlerinde kullanıma yöneliktir:

-mağazalar, ofisler ve benzeri çalışma ortamları

-zirai mülkler

-otel, motel, oda kahvaltı pansiyonlar ve diğer tipik yaşam ortamları.

Bu cihaz dış mekanlarda kullanıma yönelik değildir.

► Cihazı sadece ev ortamında, yiyecekleri ve derin dondurulmuş gıdaları soğutmak ve saklamak, taze gıdaları dondurmak ve buz küpü hazırlamak için kullanınız.

Başka hiçbir kullanım amacına izin verilmez.

Güvenlik Talimatları ve Uyarılar

► Cihaz ilaç, kan plazması, laboratuvar preparatları veya benzeri Tıbbi Ürün Direktifine tabi madde ve ürünlerin saklanması ve soğutulmasına uygun değildir. Cihazın amacına aykırı kullanımı içinde saklanan ürünlerin zarar görmesine veya bozulmasına sebep olabilir. Ayrıca, bu cihaz patlama tehlikesi bulunan alanlarda kullanıma uygun değildir. Miele, amacına aykırı kullanım veya hatalı işletim sonucu meydana gelen hasarların sorumluluğunu üstlenmez.

► Fiziksel, algısal veya ruhsal kapasiteleri ya da deneyimsizlik veya bilgisizlikleri dolayısıyla cihazı güvenli bir şekilde kullanabilecek durumda olmayan (çocuklar dahil) kişilerin cihazı kullanırken gözetim altında olmaları gerekir.

Bu kişiler cihazı, sadece kendilerine kullanım hakkında bilgi verilmiş olması ve bundan kaynaklanan tehlikeleri anlamaları halinde gözetimsiz olarak kullanabilirler.

Evdeki çocuklar

- ▶ 8 yaşından küçük çocuklar, sürekli olarak gözetim altında olmadıkları müddetçe cihazdan uzak tutulmalıdır.
- ▶ Çocuklar sekiz yaşından itibaren, sadece güvenli bir şekilde kullanabilmeleri için gerekli bilgiler kendilerine verildikten sonra cihazı gözetimsiz olarak kullanabilirler. Çocukların hatalı bir kullanımın olası tehlikelerini tanımaları ve anlayabilmeleri gerekir.
- ▶ Çocukların gözetimsiz olarak cihazın temizliğini veya bakımını gerçekleştirmesine izin verilmemelidir.
- ▶ Cihazın yakınlarındaki çocuklara göz kulak olunuz. Çocukların cihaz ile oynamasına asla izin vermeyiniz.
- ▶ Boğulma tehlikesi! Çocuklar oynarken ambalaj malzemelerinin (ör. folyo) içinde kalabilir veya ambalaj malzemesini başlarına geçirebilir ve bunun sonucunda boğulabilirler. Ambalaj malzemelerini çocuklardan uzak tutunuz.

Teknik güvenlik

- ▶ Soğutucu devresi sızdırmazlık açısından kontrol edilmiştir. Cihaz ilgili güvenlik şartlarına ve karşılık gelen AT direktiflerine uygundur.



Güvenlik Talimatları ve Uyarılar

► Bu cihaz soğutucu madde olarak, yüksek seviyede çevre dostu ancak yanıcı bir doğal gaz olan izobütan (R600a) içermektedir. Bu soğutucu madde ozon tabakasına zarar vermez ve sera gazı etkisini artırmaz.

Bu çevre dostu soğutucu maddenin kullanımı cihaz çalışırken çıkan seslerin kısmen artmasına sebep olmuştur. Kompresörün çalışma seslerinin yanı sıra tüm soğutucu devresinden de akış sesleri çıkabilir. Bu seslerin önüne geçmek maalesef mümkün değildir, ancak cihazın performansı üzerinde herhangi bir etkisi yoktur.

Cihazın taşınması ve kurulumu/yerleştirilmesi sırasında soğutucu devresinin parçalarının zarar görmemesine dikkat ediniz. Dışarı fıskıran soğutucu madde gözlere zarar verebilir.

Hasar durumunda:

- Açık ateş veya parlayıcı maddelerden kaçınınız.
- Cihazın elektrik bağlantısını kesiniz.
- Cihazın bulunduğu odayı birkaç dakika havalandırınız.
- Yetkili servise haber veriniz.

► Bir cihazda ne kadar fazla soğutucu madde varsa, cihazın bulunduğu odanın da o kadar büyük olması gerekir. Olası bir sızıntı durumunda küçük odalarda yanıcı bir gaz-hava karışımı oluşabilir. 8 gram soğutucu başına oda en az 1 m³ büyüklüğünde olmalıdır. Soğutucu madde miktarı cihazın içindeki tip etiketinde verilmiştir.

► Cihazın tip etiketi üzerinde belirtilen bağlantı verileri (frekans ve gerilim) elektrik şebekesi verileri ile mutlaka uyuşmalıdır, aksi takdirde cihaz zarar görebilir. Bu verileri elektrik bağlantısı öncesinde kontrol ediniz.

Şüphe halinde uzman bir elektrikçiye danışınız.

► Cihazın elektrik güvenliği sadece usulüne uygun olarak tesis edilmiş bir koruyucu iletken sistemine bağlanması halinde sağlanır. Bu temel güvenlik donanımı mutlaka mevcut olmalıdır. Şüphe halinde elektrik tesisatını uzman bir elektrikçiye kontrol ettiriniz.

Güvenlik Talimatları ve Uyarılar

► Bağımsız veya şebeke senkronizasyonu olmayan bir enerji besleme sisteminde (örneğin mikro şebekeler, yedekleme sistemleri) kesintili veya kesintisiz işletim mümkündür. Bu türden bir işletim için enerji besleme sisteminin, EN 50160 standardındaki tüm şebeke bağlantı noktalarında gerilim karakteristiklerinin içinde kalan sınırları ve benzeri gereklilikleri kapsamalır.

Ev tesisatında ve bu Miele ürününde öngörülen koruyucu tedbirler, fonksiyon ve çalışma şekli bakımından mikro şebeke işletiminde veya şebeke senkronizasyonu olmayan işletimde de sağlanmalı veya tesisatta eşdeğer tedbirler uygulanmalıdır.

► Birlikte verilen güç kablosu hasarlı olduđu takdirde, kullanıcılar için olası tehlikelerin önüne geçmek için güç kablosu orijinal yedek parça ile değiştirilmelidir. Miele, sadece orijinal yedek parçaların güvenlik şartlarını sağladığını garanti eder.

► Çoklu prizler ve uzatma kabloları gerekli güvenliđi sağlamaz (yanğın tehlikesi). Cihazı elektrik şebekesine bunlar vasıtasıyla bağlamayınız.

► Gerilim altındaki parçalara veya güç kablosuna nem nüfuz etmesi kısa devreye sebep olabilir. Bu sebeple cihazı nemli veya su sıçrama riski olan alanlarda kullanmayınız (ör. garaj, çamaşır odası).

► Bu cihaz hareketli bir yerde (örneğin: tekne gibi) çalıştırılmamalıdır.

► Cihazda meydana gelen hasarlar güvenliđinizi tehlikeye sokabilir. Cihazın gözle görünür bir hasarı olup olmadığını kontrol ediniz. Hasarlı bir cihazı asla çalıştırmayınız.

► Bu cihaz ankastre cihaz olarak kullanıma yönelik deđildir.

► Kurulum ve bakım çalışmaları ve tamir sırasında cihaz elektrik şebekesinden tamamen ayrılmalıdır. Cihaz sadece şu durumlarda elektrik şebekesinden ayrılmış olur:

- elektrik sigortası kapatıldığında veya
- telli elektrik sigortası yuvasından tamamen çıkarıldığında veya

Güvenlik Talimatları ve Uyarılar

- güç kablosu elektrik şebekesinden ayrıldığında. Fişli güç kablosunu kablodan tutarak değil, fişten tutarak çekiniz.
- ▶ Hatalı montaj ve bakım çalışmaları veya onarımlar sonucu kullanıcıya yönelik ciddi tehlikeler oluşabilir. Montaj ve bakım işleri ve tamirler sadece uzman ve yetkili personel tarafından yapılmalıdır.
- ▶ Cihaz Miele yetkili servisi tarafından tamir edilmediğinde cihazın garanti hakkı ortadan kalkar.
- ▶ Arızalı parçalar sadece orijinal Miele yedek parçaları ile değiştirilmelidir. Miele, sadece bu parçaların güvenlik gerekliliklerini tam olarak sağladığını garanti eder.
- ▶ Bu cihaz, özel gereklilikler (ör.: sıcaklık, nem, kimyasal dayanıklılık, aşınma dayanıklılığı ve titreşim) nedeniyle özel bir ışık kaynağı ile donatılmıştır. Bu ışık kaynağı, sadece öngörülen uygulama için kullanılmalıdır. Işık kaynağı mekan aydınlatmasına uygun değildir. Değiştirme işlemi sadece yetkilendirilmiş uzman teknisyen veya Miele yetkili servisi tarafından gerçekleştirilmelidir. Bu cihaz, en az F enerji verimliliği sınıfından çok sayıda ışık kaynağı içermektedir.

Usulüne uygun kurulum

- ▶ Kapı açılma yönünü (gerekirse), birlikte verilen montaj kılavuzuna göre değiştiriniz.
- ▶ Cihazı 2. bir kişinin yardımı ile kurunuz.

Doğru kullanım

- ▶ Bu cihaz belirli bir iklim sınıfına (ortam sıcaklığı aralığı) yönelik olarak üretilmiştir ve bu iklim sınıfının sınırlarına uyulmalıdır. İklim sınıfı cihazın içinde bulunan tip etiketinde yazılıdır. Düşük bir ortam sıcaklığı kompresörün daha uzun süre durmasına, bu da cihazın gerekli sıcaklığı koruyamamasına sebep olur.
- ▶ Havalandırma açıklıklarının önü kapanmamalı veya açıklıklar kapatılmamalıdır. Aksi takdirde sorunsuz bir hava girişi sağlanamaz. Enerji tüketimi artar ve bileşenlerin hasar görmesi olasılığı bertaraf edilemez.
- ▶ Cihazda veya cihaz kapısında katı veya sıvı yağ içeren gıdalar muhafaza ederseniz, sızması olası katı veya sıvı yağın cihazın plastik parçalarına temas etmemesine dikkat ediniz. Aksi takdirde plastikte gerilme çatlakları oluşabilir, bu da plastiği kırabilir veya yırtabilir.
- ▶ Yangın ve patlama tehlikesi. Patlayıcı ve yanıcı gazlar içeren ürünleri (sprey gibi) cihazın içinde muhafaza etmeyiniz. Yanıcı gaz karışımları elektrikli bileşenler tarafından tutuşturulabilir.
- ▶ Patlama tehlikesi. Cihazın içinde elektrikli aletler (ör. dondurma yapmak için) kullanmayınız. Kıvılcım oluşabilir.
- ▶ Bedensel yaralanma ve maddi zarar tehlikesi. Gazlı içecek veya donabilecek sıvılar içeren kutu ve şişeleri dondurucu bölmeye koymayınız. Kutular veya şişeler patlayabilir.
- ▶ Bedensel yaralanma ve maddi zarar tehlikesi. Hızlı bir şekilde soğumaları için dondurucu bölmeye konulmuş olan şişeleri en geç bir saat sonra tekrar dışarı alınız. Şişeler patlayabilir.

Güvenlik Talimatları ve Uyarılar

- ▶ Yaralanma tehlikesi. Dondurulmuş gıdalara ve metal parçalara ıslak ellerle dokunmayınız. Elleriniz donarak yapışabilir.
- ▶ Yaralanma tehlikesi. Buz küplerini ve çubuk dondurmaları, özellikle de su buzunu dondurucu bölmeden aldıktan hemen sonra ağızınıza almayınız. Çok düşük sıcaklıktaki dondurulmuş gıdalar sonucu dudaklarınız veya diliniz yapışabilir.
- ▶ Çözölmeye başlamış veya çözülmüş gıdaları tekrar dondurmayınız. Bunları, gıdalar besin değerlerini kaybettiklerinden ve bozulacaklarından mümkün olduğunca çabuk tüketiniz. Çözülmüş gıdaları pişirdikten veya kızarttıktan sonra tekrar dondurabilirsiniz.
- ▶ Dondurucuda çok uzun süre muhafaza edilmiş gıdaların yenilmesi durumunda gıda zehirlenmesi riski oluşur. Muhafaza süresi gıdanın tazelik derecesi, kalitesi ve muhafaza sıcaklığı gibi birçok faktöre bağlıdır. Gıda üreticisinin saklamaya ilişkin uyarılarını ve son tüketim tarihini dikkate alınız!

Aksesuarlar ve yedek parçalar

- ▶ Sadece orijinal Miele aksesuarları kullanınız. Başka parçaların monte edilmesi veya takılması halinde garanti, performans ve/veya ürün sorumluluğu talepleri geçersiz olur.
- ▶ Cihazınızın seri üretiminin sonlanması ardından Miele, size işlevlerin sürdürölmesini sağlayan yedek parçalar için en az 10 yıl olmak üzere 15 yıla varan tedarik garantisi sunmaktadır.

Temizlik ve bakım

- ▶ Kapı lastiğini yağ ile herhangi bir işleme tabi tutmayınız. Aksi takdirde lastik zaman içinde geçirgenleşir.
- ▶ Buharlı temizlik aletinin buharı, akım taşıyan parçalara sızarak kısa devreye sebep olabilir. Cihazın temizliği ve buzlarını çözmek için asla buharlı bir temizlik aleti kullanmayınız.

► Sivri veya keskin kenarlı nesnelere soğutma sistemine zarar verir ve bunun sonucunda cihaz işlevini yerine getiremez. Bu sebeple şu işlemler için sivri ve keskin kenarlı nesnelere kullanmayınız:

- karlanma ve buz tabakalarını temizlemek,
- donarak yapışmış buz kaplarını ve gıdaları yapıştıkları yerden ayırmak.

► Buzları çözmek için cihazınızın içine asla elektrikli ısıtıcı veya mum koymayınız. Aksi takdirde plastik zarar görür.

► Buz çözücüler veya buz çözme spreyleri kullanmayınız. Bunlar patlayıcı gazlar oluşturabilir, plastiğe zarar veren çözücü veya itici maddeler içerebilir ya da sağlığa zararlı olabilir.

Nakliye

► Zarar görmemesi için cihazı daima dik olarak ve ambalajı içinde taşıyınız.

► Bedensel yaralanma ve hasar tehlikesi. Çok ağır olması nedeniyle cihazı 2. bir kişinin yardımı ile taşıyınız.

Eski Cihazınızın Elden Çıkarılması

► Gerekirse cihazın kapı kilidini tahrip ediniz. Bu şekilde, oyun oynayan çocukların kendilerini cihazın içine kilitleyerek hayatlarını tehlikeye atmalarını önlemiş olursunuz.

► Dışarı fışkıran soğutucu madde gözlere zarar verebilir! Soğutma devresinin parçalarına, örneğin:

- Buhar sisteminin soğutucu kanallarını delerek
- Boruları kıvrarak
- Üst yüzey kaplamalarını kazıyarak zarar vermeyiniz.

Kompresördeki sembol (modele bağlı)

Bu uyarı sadece geri dönüşüm için anlam taşır. Normal işletim sırasında tehlike yoktur.

Güvenlik Talimatları ve Uyarılar



- Kompresördeki yağ, yutulması veya solunum yollarına kaçması halinde ölüme sebep olabilir.

Nakliye Ambalajının Elden Çıkarılması

Ambalaj cihazı nakliye hasarlarına karşı korur. Ambalaj malzemeleri tasfiyeye yönelik olarak çevre dostu malzemelerden seçilmiştir ve bu sebeple geri dönüştürülmesi mümkündür.

Ambalajın malzeme döngüsüne geri kazandırılması hammadde tasarrufu sağlar ve atık oluşumunu azaltır. Bayiniz ambalajı geri alabilir.

Eski cihazın elden çıkarılması

Elektrikli ve elektronik cihazlar birçok değerli materyal içerir. Bu tür cihazlar aynı zamanda işleyişleri ve güvenlikleri için gerekli belirli maddeler, karışımlar ve bileşenler de içerir. Bunlar evsel atıklar içinde ve uygunsuz işlem görmeleri halinde insan sağlığına ve çevreye zarar verebilirler. Bu sebeple eski cihazınızı hiçbir suretle evsel atıklarla birlikte elden çıkarmayınız.

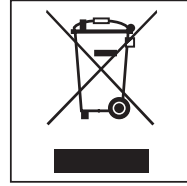

Bunun yerine varsa belediyeler, bayiler veya Miele'de bulunan elektrikli ve elektronik cihazların teslimi ve değerlendirilmesine yönelik resmi toplama ve geri alma merkezlerinden yararlanınız. Elden çıkarılacak eski cihaz üzerindeki olası kişisel verilerin silinmesinden yasalar uyarınca siz sorumlusunuzdur.

Cihaz uygun ve çevre dostu imha için evden taşınıncaya kadar, borularının zarar görmemesine dikkat ediniz. Bu şekilde soğutma devresinde bulunan soğutucunun ve kompresörde bulunan yağın çevreye sızmaması sağlanır.

Lütfen eski cihazın, elden çıkarılıncaya kadar çocukların erişemeyeceği güvenli bir yerde muhafaza edilmesini sağlayınız. Buna ilişkin bilgileri bu kullanım kılavuzunun "Güvenlik talimatları ve uyarılar" bölümünde bulabilirsiniz.

Kurulum

Kurulum yeri

⚠ Yüksek nem oranı sonucu hasar tehlikesi.

Havadaki nem oranı yüksekse, cihazın dış yüzeylerinde yoğuşma suyu oluşabilir.

Bu yoğuşma suyu cihazın dış yüzeylerinde korozyona sebep olabilir.

Cihazı kuru ve/veya yeterli havalandırmaya sahip bir mekana kurunuz.

Lütfen kurulumun ardından cihaz kapısının(larının) doğru kapandığından ve belirtilen havalandırma açıklıklarına uyulduğundan emin olunuz.

⚠ Isı yayan cihazlar sonucu yangın ve hasar tehlikesi.

Isı yayan cihazlar tutuşabilir ve cihazın alev almasına sebep olabilir.

Örneğin mini fırınlar, portatif ocaklar veya tost makineleri gibi ısı yayan cihazları bu cihazın üstüne koymayınız.

⚠ Açık alev sonucu yangın ve hasar tehlikesi.

Açık alevler cihazı tutuşturabilir.

Mum gibi açık alev kaynaklarını cihazdan uzak tutunuz.

Kuru ve iyi havalandırılan bir yere kurulması uygundur.

Kurulum yeri seçiminde, cihazın bir radyatörün, sobanın veya başka bir ısı kaynağının hemen yanına kurulması durumunda enerji tüketiminin arttığını unutmayınız. Doğrudan güneş ışığından kaçınınız.

Ortam sıcaklığı ne kadar yüksekse, kompresör de o kadar uzun çalışır ve enerji tüketimi de o kadar fazla olur.

Cihazın kurulumu sırasında ayrıca şunları da dikkate alınız:

- Priz cihazın arkasında kalmamalı ve acil bir durumda ulaşılabilir bir yerde olmalıdır.
- Titreşim sonucu zarar görebileceğinden, cihazın fişi ve güç kablosu cihazın arka yüzüne temas etmemelidir.
- Ayrıca başka cihazların fişlerini de cihazın arkasında kalan prizlere takmayınız.
- Grup prizler veya elektrik dağıtım panoları ve başka elektronik cihazlar (örneğin halojen trafolar gibi), cihazın arka panelinin bulunduğu alana yerleştirilmemeli ve burada kullanılmamalıdır.
- Kurulum yerinin zemini yatay, düz ve çevresindeki zemin ile aynı yükseklikte olmalıdır.

İklim sınıfı

Bu cihaz belirli bir iklim sınıfına (ortam sıcaklığı aralığı) yönelik olarak üretilmiştir ve bu iklim sınıfının sınırlarına uyulmalıdır. İklim sınıfı cihazın içinde bulunan tip etiketinde yazılıdır.

İklim sınıfı	Ortam sıcaklığı
SN	+10 ila +32 °C
N	+16 ila +32 °C
ST	+16 ila +38 °C
T	+16 ila +43 °C

Daha düşük bir ortam sıcaklığı kompresörün daha uzun sürelerle durmasına sebep olur. Bu da cihazın içindeki sıcaklığın yüksek olmasına ve hasar oluşmasına sebep olabilir.

Havalandırma gereklilikleri

 Yetersiz havalandırma sonucu yangın ve hasar tehlikesi.

Cihaz yeterince hava almadığında, kompresör daha sık devreye girip daha uzun bir süre çalışır. Bu durum enerji tüketiminin artmasına ve kompresörün aşırı ısınmasına sebep olabilir, bu da kompresörün bozulmasına yol açabilir.

Cihazın yeterince hava almasına dikkat ediniz.

Belirtilen havalandırma açıklıklarına mutlaka uyunuz.

Havalandırma açıklıklarının önü kapanmamalı veya açıklıklar kapatılmamalıdır.

Ayrıca bu açıklıkların düzenli olarak tozdan arındırılması gerekir.

Cihazın arka panelindeki hava ısınır. Bunun için kusursuz bir hava yönlendirmesi sağlanmış olmalıdır (bkz. “Cihaz ölçüleri” bölümü).

Kurulum

Birden fazla cihazın kurulumu

⚠ Cihazın dış panellerinde yoğuşma sonucu hasar tehlikesi.

Havadaki nem oranı yüksek olduğunda cihazların dış panelleri arasında yoğuşma suyu oluşup korozyona sebep olabilir.

Esas olarak, cihazı başka cihazlar ile **doğrudan** yan yana **yerleştirmeyiniz**.

Cihazlar arasında en az 70 mm mesafe bırakılmalıdır.

Kapı açılma yönünün değiştirilmesi

⚠ Kapı açılma yönünün değiştirilmesi sırasında yaralanma ve hasar tehlikesi.

Kapının açılma yönü tek bir kişi tarafından değiştirilirse, yaralanma ve hasar tehlikesi artar.

Kapının açılma yönünü mutlaka ikinci bir kişinin yardımıyla değiştiriniz.

Cihaz sağa doğru açılan bir kapı ile teslim edilir. Kapının sola doğru açılması gerekiyorsa, kapının açılma yönü değiştirilmelidir (bkz. birlikte verilen montaj talimatı).

Cihazla birlikte verilen mesafe takozlarının takılması

Beyan edilen enerji tüketimine ulaşılması ve yüksek ortam sıcaklığında yoğuşma suyu birikmesinin önlenmesi için mesafe takozları kullanınız. Mesafe takozları monte edildiğinde cihaz derinliği yaklaşık 15 mm artar.

Mesafe takozları kullanılmazsa, bunun cihazın çalışma kabiliyeti üzerinde hiçbir etkisi olmaz. Bununla birlikte duvar mesafesi düşük olduğunda enerji tüketimi bir miktar artar.

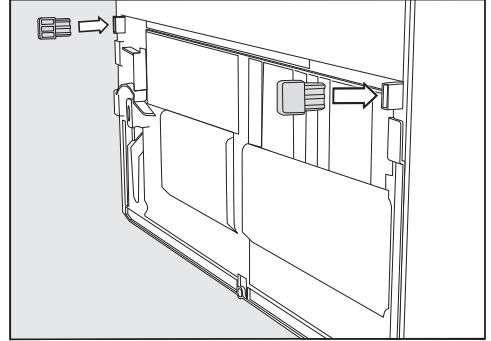

- Mesafe takozlarını cihazın arka yüzünün sol alt ve sağ alt tarafına takınız.

Cihazın kurulması

⚠ Cihazın devrilmesi sonucu yaralanma ve hasar tehlikesi.

Cihaz tek bir kişi tarafından kurulursa, yaralanma ve hasar tehlikesi artar.

Cihazı mutlaka ikinci bir kişinin yardımı ile kurunuz.

⚠ Cihaz kapısının bir yere çarpması nedeniyle hasar tehlikesi.

Cihaz kapısı oda duvarına çarpabilir ve bu nedenle zarar görebilir.

Cihazı yerleştirmeden önce birlikte verilen kapı açılma açısı sınırlandırma aparatını monte ediniz.

Cihazın kapısını, örneğin oda duvarına keçe kapı stoperi monte ederek çarpmaya karşı koruyabilirsiniz.

⚠ Zeminde hasar tehlikesi.

Cihazın hareket ettirilmesi zeminde hasara yol açabilir.

Cihazı hassas zeminler üzerinde dikkatli bir şekilde hareket ettiriniz.

Daha kolay kurulabilmesi için cihazın arkasında taşıma kulpları ve altında da taşıma tekerlekleri bulunur.

Faydalı bilgi: Cihazı sadece içi boş durumda kurunuz.

- Cihazı şimdiden öngörülen kurulum yerinin mümkün olduğunca yakınına getiriniz.
- Cihazı, “Elektrik bağlantısı” bölümünde belirtilen şekilde elektrik şebekesine bağlayınız.
- Cihazı dikkatli bir şekilde öngörülen kurulum yerine getiriniz.

Kurulum

Cihazın hizalanması

⚠ Cihaz kapısının yerinden çıkıp düşmesi veya cihazın devrilmesi sonucunda hasar ve yaralanma tehlikesi.

Alt menteşe lamasındaki ek ayar ayağı zemin üzerinde düzgün bir şekilde durmadığında, cihaz kapısı yerinden çıkıp düşebilir veya cihaz devrilebilir. Cihazla birlikte verilen somun anahtarı ile menteşe lamasındaki ayar ayağını zemine değecek konuma gelene kadar çevirerek dışarı çıkarınız. Ardından ayar ayağını çeyrek tur daha çevirerek dışarı çıkarınız.

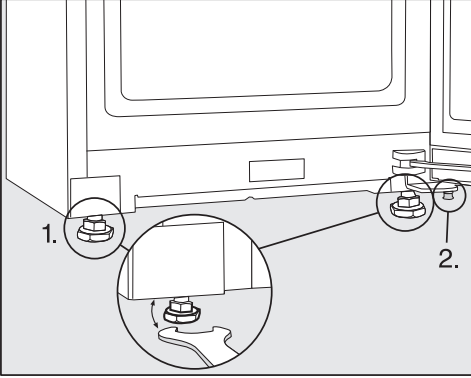

Cihazın bir mutfak ünitesine entegre edilmesi

Cihazın etrafına mutfak dolapları kurulabilir.

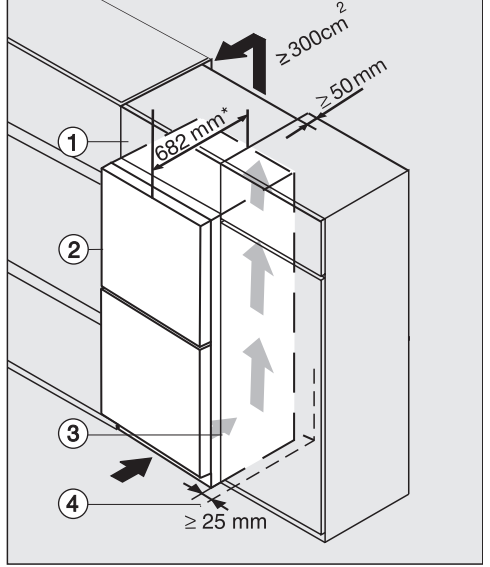

Cam panelli cihaz

K(S)/FN(S)/KFN 4xxx X **bb, brws, bs, grgr**

- ① Duvar dolabı
- ② Cihaz, kapı derinliği = 82 mm
- ③ Mutfak dolabı
- ④ Duvar

* Mesafe takozları takılı cihazlarda, cihaz derinliği yaklaşık 15 mm artar.

■ Cihazı bir su terazisi ve birlikte verilen somun anahtarı ile teraziye alınız ve cihaz kapısını destekleyiniz.

1. Ön ayar ayaklarını ayarlayınız.
2. Ek ayar ayağını, zemine değecek konuma gelene kadar çevirerek dışarı çıkarınız. Ardından ayar ayağını çeyrek tur daha çevirerek dışarı çıkarınız.

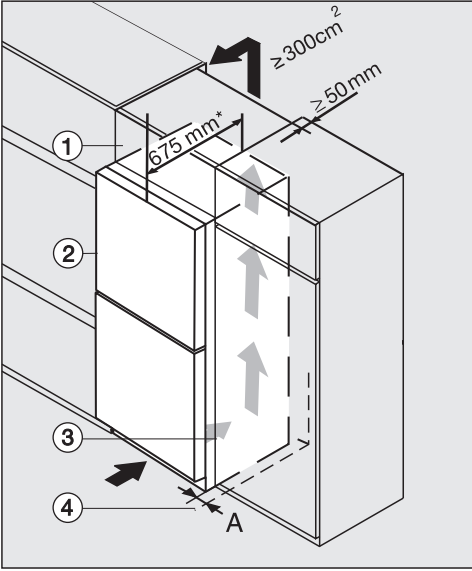

K(S)/FN(S)/KFN 4xxx X edst/cs, ws, bst, el

- ① Duvar dolabı
- ② Cihaz, kapı derinliği = 75 mm
- ③ Mutfak dolabı
- ④ Duvar

A = 25 mm (gömme kulplu)/60 mm (kulplu)

* Mesafe takozları takılı cihazlarda, cihaz derinliği yaklaşık 15 mm artar.

⚠ Yetersiz havalandırma sonucu yangın ve hasar tehlikesi.
Cihaz yeterince hava almadığında, kompresör daha sık devreye girip daha uzun bir süre çalışır. Bu durum enerji tüketiminin artmasına ve kompresörün aşırı ısınmasına sebep olabilir, bu da kompresörün bozulmasına yol açabilir.

Cihazın yeterince hava almasına dikkat ediniz.

Belirtilen havalandırma açıklıklarına mutlaka uyunuz.

Havalandırma açıklıklarının önü kapanmamalı veya açıklıklar kapatılmamalıdır.

Ayrıca bu açıklıkların düzenli olarak tozdan arındırılması gerekir.

Hava çıkış açıklığı ne kadar büyük olursa, kompresör o kadar enerji tasarruflu çalışır.

Kurulum

- Cihazı mutfak dolabının yanına yerleştiriniz.
- Cihazın ön paneli mutfak dolabının ön panelinden en az kapı derinliği kadar önde durmalıdır. Bu şekilde cihaz kapısı sorunsuz bir şekilde açılıp kapatılabilir.
- Cihazın bir duvarın ④ yanına kurulması durumunda, menteşe tarafında duvar ④ ve cihaz ② arasında en az **(A)** mesafesi bırakılmalıdır.
- Cihazı mutfak ünitesinin yüksekliği ile aynı yüksekliğe getirmek için cihazın üstüne uygun bir duvar dolabı ① monte edilebilir.

Duvar dolabı genişliği boyunca 50 mm derinliğinde bir hava çıkış kanalı mevcut olmalıdır.

Isınan havanın engellenmeden çıkabilmesi için oda tavanının altındaki havalandırma açıklığı en az 300 cm² olmalıdır.

Montaj Ölçüleri

Kurulum ölçüleri/Üstten görünüm

KFN 4777 CD edt/cs, KFN 4797 DD ws, KFN 4797 DD edt/cs

Tüm ölçüler mm olarak verilmiştir.

Cihazın doğru çalışması, belirtilen havalandırma açıklıklarına uyulduğu sürece sağlanabilir.

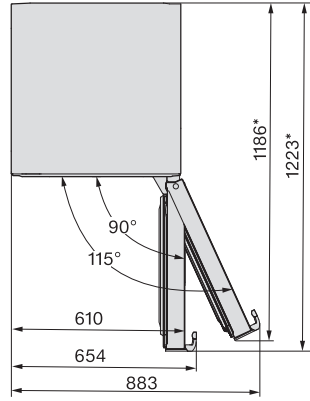
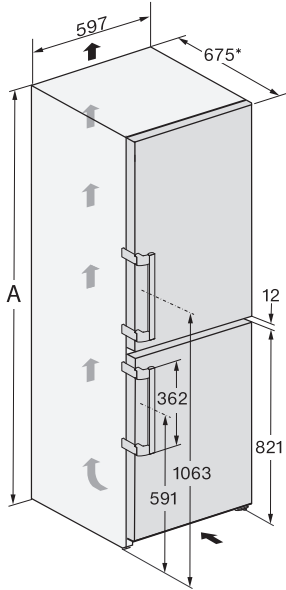

* Mesafe takozları takılmadan ölçü. Cihazla birlikte verilen mesafe takozları kullanıldığında, cihaz derinliği 15 mm artar.

Kurulum

Baęlantılar

KFN 4777 CD edt/cs, KFN 4797 DD ws, KFN 4797 DD edt/cs

Tüm ölçüler mm olarak verilmiştir.

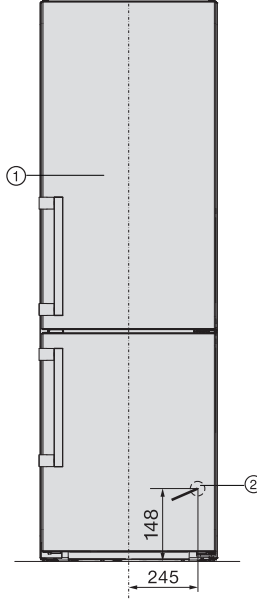

① Önden görünüm

② Güç kablosu, uzunluk = 2.000 mm

Daha uzun bir güç kablosu Miele yetkili servisinden edinilebilir.

Elektrik bağlantısı

Cihaz, sadece cihaz ile birlikte verilen güç kablosuyla topraklı bir prize bağlanmalıdır.

Cihazı prize erişim mümkün olacak şekilde yerleştiriniz. Prize kolayca erişim mümkün değilse, kurulum yerinde tüm kutuplar için bir yalıtım donanımı bulunmasını sağlayınız.

⚠ Aşırı ısınma sonucu yangın tehlikesi.

Cihazın çoklu priz ve uzatma kablosu üzerinden çalıştırılması kablonun aşırı yüklenmesine sebep olabilir.

Güvenlik sebeplerinden dolayı çoklu priz ve uzatma kablosu kullanmayınız.

Elektrik tesisatı geçerli standartlara (Almanya'da VDE 0100) uygun olmalıdır.

Güvenlik sebeplerinden dolayı cihazın elektrik bağlantısı için ev tesisatında,  tipi bir kaçak akım rölesinin (RCD) kullanılmasını tavsiye ederiz.

Hasarlı bir güç kablosu, sadece aynı türden özel bir güç kablosu ile değiştirilmelidir (Miele yetkili servisinden edinilebilir). Güvenlik sebeplerinden dolayı güç kablosu, sadece Miele tarafından yetkilendirilmiş uzman bir teknisyen veya Miele yetkili servisi tarafından değiştirilmelidir.

Anma gücü ve uygun sigorta değerlerine dair bilgiler bu kullanım kılavuzunda veya tip etiketinde verilmiştir. Bu verileri kurulum yerindeki elektrik bağlantısı verileri ile karşılaştırınız. Şüphe halinde bir elektrik teknisyenine danışınız.

Bağımsız veya şebeke senkronizasyonu olmayan bir enerji besleme sisteminde (örneğin mikro şebekeler, yedekleme sistemleri) kesintili veya kesintisiz işletim mümkündür. Bu türden bir işletim için enerji besleme sisteminin, EN 50160 standardı gerekliliklerini veya benzeri gereklilikleri karşılaması zorunludur. Ev tesisatında ve bu Miele ürününde öngörülen koruyucu tedbirler, fonksiyon ve çalışma şekli bakımından mikro şebeke işletiminde veya şebeke senkronizasyonu olmayan işletimde de sağlanmalı veya tesisatta eşdeğer tedbirler uygulanmalıdır. Bunlar, örneğin güncel VDE-AR-E 2510-2 yayınında açıklanmıştır.

Cihazın elektrik bağlantısı

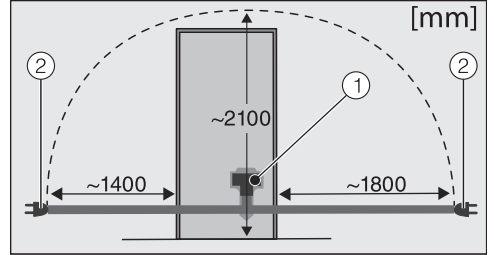

Cihazın arka paneli

① Cihaz konektörü

② Elektrik fişi

■ Cihaz konektörünü takınız.

Cihaz konektörünün yerine düzgün oturmasına dikkat ediniz.

■ Cihazın elektrik fişini prize takınız.

Cihaz artık elektrik şebekesine bağlanmıştır.

Enerji tasarrufu

Enerji tasarrufu için:

- Kurulum yeri** Cihaz yüksek ortam sıcaklıklarında daha sık soğutmak zorunda kalır ve bu sırada daha fazla enerji tüketir. Bu nedenle:
- Cihazı iyi havalandırılan bir odaya yerleştiriniz.
 - Cihazı bir ısı kaynağının (kalorifer radyatörü, ocak) yanına yerleştirmeyiniz.
 - Cihazı doğrudan güneş ışınlarına maruz bırakmayınız.
 - Ortam sıcaklığının yaklaşık 20 °C gibi bir seviyede olmasını sağlayınız.
 - Havalandırma açıklıklarını açık durumda tutunuz ve düzenli olarak tozdan arındırınız.
- Sıcaklık ayarı** Ayarlanan sıcaklık ne kadar düşükse, enerji tüketimi o kadar yüksek olur. Aşağıda belirtilen ayarların yapılması tavsiye edilir:
- Soğutucu bölme: 4 ila 5 °C.
 - PerfectFresh Pro Bölmesi yaklaşık 0 °C.
 - Dondurucu bölme -18 °C.
- Kullanım** Maruz kalınan ısı ve engellenen hava dolaşımı nedeniyle enerji tüketimi artar. Bu nedenle:
- Cihaz kapısını (kapılarını) sadece gerektiği kadar ve mümkün olduğunca kısa süre açık tutunuz. Gıda maddelerini tertipli yerleştirmeniz, daha sonra aradığınızı kolayca bulmanızı sağlar.
 - Açtığınız cihaz kapısını (kapılarını) tamamen kapatınız.
 - Sıcak yemekleri ve içecekleri cihaza koymadan önce soğutma-ya bırakınız.
 - Gıda maddelerini düzgün ambalajlanmış ve üzeri kapatılmış olarak saklayınız.
 - Hava dolaşımının sağlanabilmesi için bölmeleri aşırı doldurmayınız.
 - Dondurulmuş ürünü çözülmesi için soğutucu bölmeye koyunuz.

- ekmecelerin ve rafların yerleřtirilmesinde teslimat anındaki dzene sadık kalınız.

Cihaz tanıtımı

Cihaza genel bakış

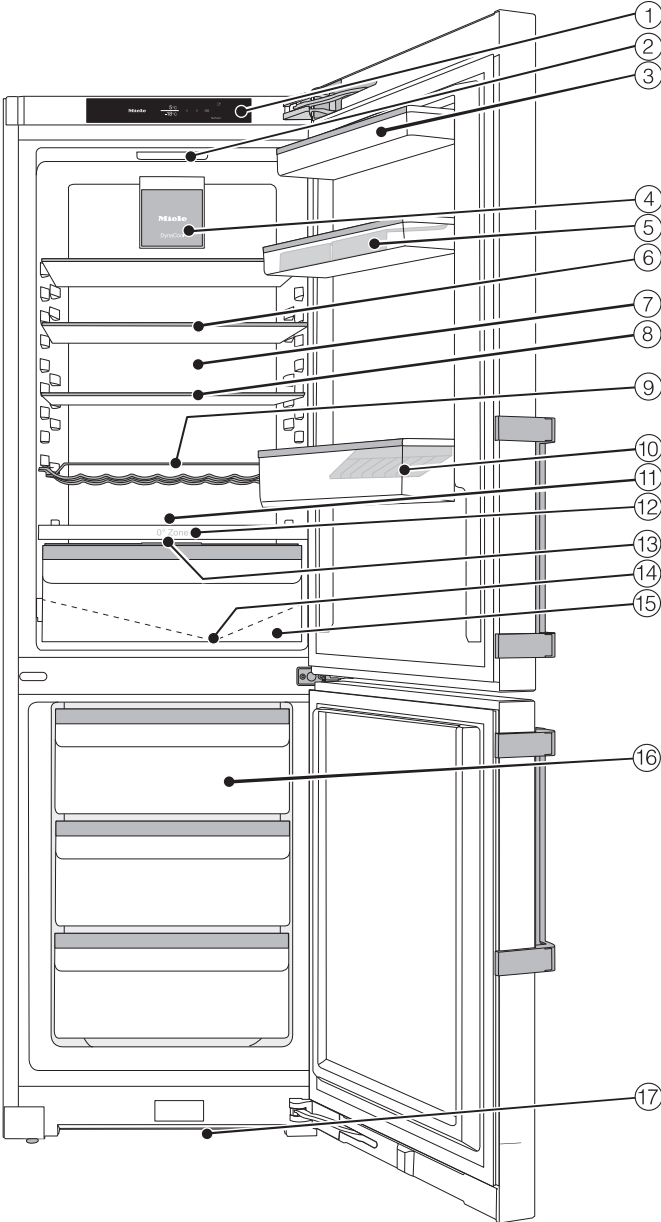

Bu resim, örnek bir cihaz modelini göstermektedir.

- ① Ekran
- ② İç aydınlatma
- ③ Cihaz kapısındaki raflar
- ④ Fan
- ⑤ Cihaz kapısındaki yumurtalıklı raflar
- ⑥ Bölmeli raf (FlexiBoard)
- ⑦ Kuru arka panel
- ⑧ Raf
- ⑨ Değişken şişe rafı
- ⑩ Şişe tutuculu şişe rafı
- ⑪ Tepsi yeri (ComfortSize)
- ⑫ Ayırıcı tabla
- ⑬ Nem ayarlı çekmecenin nem ayarı için bölme kapağı
- ⑭ Çözülme suyu oluğu ve çıkışı
- ⑮ Meyve ve sebzeler için nem ayarlı çekmece (PerfectFresh Pro Bölmesi)
- ⑯ Dondurucu çekmeceleri
- ⑰ Havalandırma açıklığı

Cihaz tanıtımı



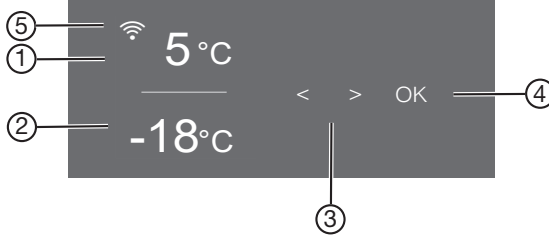



Başlangıç ekranlı kumanda paneli















- ① Soğutucu bölme sıcaklık göstergesi
- ② Dondurucu bölme sıcaklık göstergesi
- ③ Ayar seçmek için sensörlü tuşlar
- ④ Seçimi onaylamak için sensörlü OK tuşu
- ⑤ Miele@home bağlantı durumu göstergesi
(sadece Miele@home fonksiyonu kurulduysa gösterilir)

Ayar modu

Aşağıdaki fonksiyonları ayar modunda seçebilir ve ayarlarını kısmen değiştirebilirsiniz:

Sembol	Fonksiyon	Fabrika ayarı
	Parti modu fonksiyonu açılır veya kapatılır (bkz. “Başka ayarlar gerçekleştirilmesi” bölümü)	Kapalı
	Tatil modu fonksiyonu açılır veya kapatılır (bkz. “Başka ayarlar gerçekleştirilmesi” bölümü)	Kapalı
	Çalıştırma kilidi açılır veya kapatılır (bkz. “Başka ayarlar gerçekleştirilmesi” bölümü)	 (Kapalı)
	Cihazın gücünün kapatılması (bkz. “Cihazın gücünü açma ve kapama” bölümü)	
	Şabat modu fonksiyonu açılır veya kapatılır (bkz. “Başka ayarlar gerçekleştirilmesi” bölümü)	Kapalı

	Şabat modu fonksiyonu ile ilgili bilgiler görüntülenir (bkz. “Başka ayarlar gerçekleştirilmesi” bölümü)	—
	Kapı alarmı verilmesi için geçmesi gereken süre değiştirilir (bkz. “Başka ayarlar gerçekleştirilmesi” bölümü)	1:00
	PerfectFresh Pro bölmesi sıcaklığını değiştiriniz (bkz. “Doğru sıcaklık” bölümü).	5
	Miele@home fonksiyonu 1. kez kurulur, Wi-Fi fonksiyonu etkinleştirilir ve devre dışı bırakılır ağ yapılandırması sıfırlanır (bkz. “Başka ayarlar gerçekleştirilmesi” bölümü)	APP
	Tuş sesi açılır veya kapatılır	Açık
	Uyarı ve sinyal seslerinin ses seviyesi değiştirilir veya uyarı ve sinyal sesleri tamamen kapatılır (bkz. “Başka ayarlar gerçekleştirilmesi” bölümü)	Açık /Kademe 5
	Ekran parlaklığı değiştirilir (bkz. “Başka ayarlar gerçekleştirilmesi” bölümü)	Kademe 4
	Sıcaklık ölçü birimi değiştirilir (°Santigrad veya °Fahrenheit)	°C
	Fuar modu fonksiyonu kapatılır (sadece açık olduğunda gösterilir) (bkz. “Başka ayarlar gerçekleştirilmesi” bölümü)	Kapalı
	Mevcut ayarlar varsayılan fabrika ayarlarına getirilir (bkz. “Başka ayarlar gerçekleştirilmesi” bölümü)	—
	Cihazınıza ilişkin bilgiler (model adı ve seri numarası) görüntülenir (bkz. “Başka ayarlar gerçekleştirilmesi” bölümü)	—
	Koku filtresini değiştirme hatırlatma fonksiyonu açılır (bkz. “Sonradan satın alınabilen aksesuarlar” bölümü) (bkz. “Başka ayarlar gerçekleştirilmesi” bölümü)	Kapalı
	Temizlik modu açılır veya kapatılır (bkz. “Temizlik ve bakım” bölümü)	Kapalı

Cihaz tanıtımı

Ayar modunda istenen fonksiyonun seçilmesi

- Kumanda panelinde *OK* sensörlü tuşuna dokununuz.

Ekranda  görüntülenir (soğutucu bölme seçilmiştir).



- < veya > sensörlü tuşu ile  sembolüne geliniz.
- *OK* tuşuna dokununuz.
- < veya > sensörlü tuşu ile istenen fonksiyonu seçiniz.
- İstene fonksiyonu seçmek için *OK* tuşuna dokununuz.

Fonksiyon **açıldığında** ekranın üst köşesinde bir nokta • gösterilir.

- Seçilen bir fonksiyonu iptal etmek için *OK* tuşuna dokununuz.

Fonksiyon **kapatıldığında** ekranın üst köşesindeki nokta söner.

Ayar modundan çıkılması

- < veya > sensörlü tuşu ile  sembolüne geliniz.
- *OK* tuşuna dokununuz.
- < veya > sensörlü tuşu ile  sembolüne geliniz ve *OK* tuşuna basınız.
- **Alternatif:**

Son tuşa basıldıktan sonra yaklaşık 15 saniye bekleyiniz.

Bu şekilde ayar modundan otomatik olarak çıkılır.

Dolap içinin düzenlenmesi

Rafların/şişe raflarının yerinin değiştirilmesi

Cihaz kapısındaki rafların/şişe raflarının yerini sadece içlerini boşaltarak değiştiriniz.

- Rafi/şişe rafını yukarı doğru kaydırınız ve öne doğru çekerek çıkarınız.
- Rafi/şişe rafını istediğiniz yere tekrar yerleştiriniz.

Yumurtalıkların takılması

- Yumurtalıkları cihaz kapısındaki rafın arka kenarına takınız.

Şişe tutucunun kaydırılması veya çıkarılması

Şişe tutucunun lamelleri, cihaz kapısının açılması ve kapatılması sırasında şişelerin daha sağlam durmalarını sağlar.

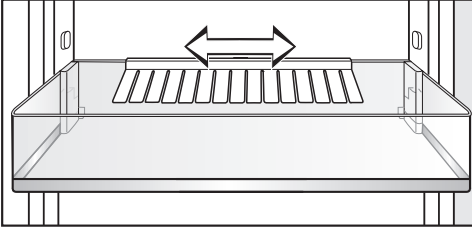

Şişe tutucuyu sağa veya sola doğru kaydırabilirsiniz. Böylece karton içecek kutuları için daha fazla yer elde edilir.

Şişe tutucu (örneğin temizlenmesi için) tamamen çıkarılabilir:

- Şişe tutucuyu yukarı doğru çekerek çıkarınız.

Rafların yerinin değiştirilmesi

Rafların yerini soğutucudaki malzemenin yüksekliğine göre değiştirebilirsiniz.

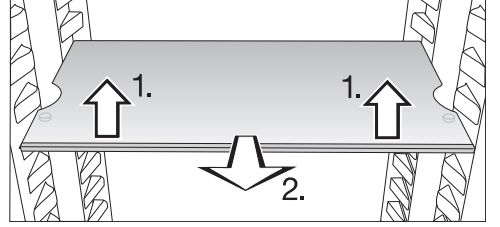

- Rafi önden hafifçe yukarıya doğru kaldırdınız ve biraz öne çekiniz.
- Girintiler raf destekleri aynı hizaya geldiğinde rafı yukarı veya aşağıya kaydırınız.
- Rafi içeri doğru itiniz.

Raflar yanlışlıkla dışarı çekilmeye karşı durdurucular ile emniyet altına alınmıştır.

Cihaz tanıtımı

Bölmeli rafın kaydırılması

Örneğin yüksek şişeler veya kaplar gibi yüksek malzemeleri yerleştirebilmek için, bölmeli rafın ön kısmı arka kısmın altına sürülebilir.

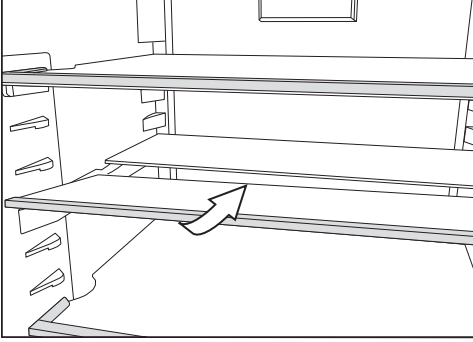

- Cam tablanın ön yarısını ön kısımdan hafifçe yukarı kaldırınız ve cam tablayı dikkatle cam tablanın arka yarısının altına sürünüz.

Bölmeli rafın yerinin değiştirilmesi

Bölmeli rafın yeri değiştirilebilir.

- Cam tablanın her iki parçasını çıkarınız.

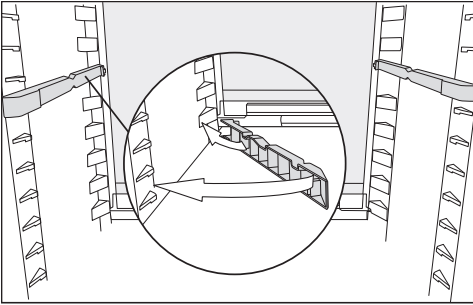

- Her iki adaptörü istediğiniz yükseklikte sol ve sağ tarafta raf desteklerine takınız.

Dayanma kenarlı cam tabla arkada olmalıdır.

Şişe rafının yerinin değiştirilmesi

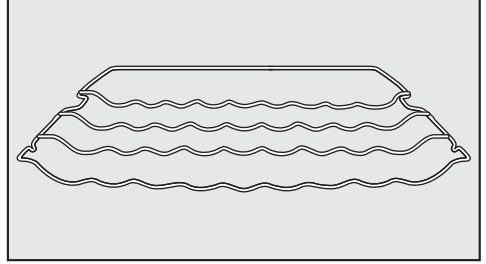

Şişe rafını cihazın içinde istediğiniz yere takabilirsiniz.

- Rafı önden hafifçe kaldırınız, yanlardaki yarıklar raf destekleri ile aynı hizaya gelinceye kadar öne doğru bir miktar çekiniz ve ardından yukarıya veya aşağıya kaydırınız.

Rafın arka kenarı yukarıya doğru durmalıdır, böylece şişeler arka duvara temas etmezler.

Şişe rafı durdurucular vasıtasıyla yanlışlıkla dışarı çekilmeye karşı emniyet altına alınmıştır.

Şişe rafının ayırıcı panelde kullanılması

Ayırıcı panelde isteğe bağlı olarak şişe rafı veya cam taban kullanılabilir.

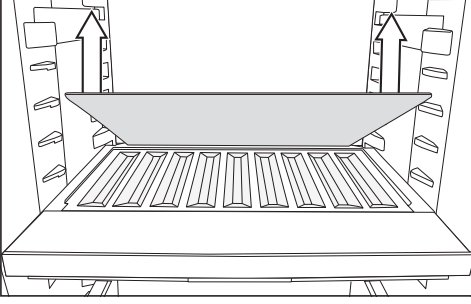

- Arka cam tabanı ayırıcı panelden çıkarınız ve cam tabanı ayrı bir yerde saklayınız.
- Şişeleri, tabanları arkaya doğru bacak şeklinde itebildiğiniz kadar arkaya ilerek yerleştiriniz.

Faydalı bilgi: Şişeler şişe rafından çıktığı yapıldığında, alt şişe rafının yerini yukarı doğru değiştiriniz.

Fırın tepsisi için yer

Çekmecelerin üstüne bir fırın tepsisi yerleştirilebilir. Fırın tepsisinin maksimum ölçüsü: Genişlik 466 mm/Derinlik 386 mm/Yükseklik 50 mm.

- Cihaz kapısını sonuna kadar açınız.

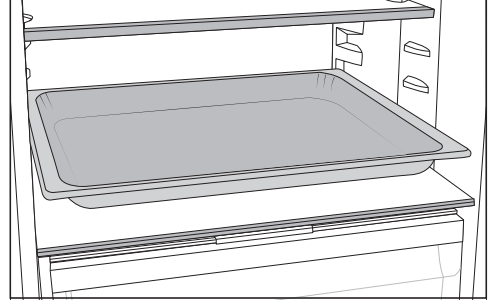

- Tepsiyi ayırıcı panelin üzerine yerleştiriniz.

Faydalı bilgi: Tepsiyi soğutucu bölmeye koymadan önce, soğuyarak oda sıcaklığına gelmesini bekleyiniz.

Cihaz tanıtımı

Koku filtresinin yerinin değiştirilmesi

KKF-FS kasetli koku filtresi (Active ve AirClean) sonradan satın alınabilir aksesuar olarak mevcuttur (bkz. “Aksesuarlar” – “Sonradan satın alınabilen aksesuarlar” bölümü).

Çok güçlü bir kokuya sahip gıdalarda (ör. çok keskin peynir) şunlara dikkat ediniz:

- Koku filtrelerini içeren kaseti, bu gıdaların yerleştirildiği rafa koyunuz.
- Gerekirse koku filtresini daha sık değiştiriniz.
- Cihaza ek koku filtreleri (kasetli) koyunuz (bkz. “Sonradan satın alınabilen aksesuarlar” bölümü).

Koku fitresinin kaseti rafın arka koruyucu çitasına takılır.

- Koku filtresinin yerini değiştirmek için koku filtresi kasetini koruyucu çitadan yukarı doğru çekerek çıkarınız.
- Koruyucu çitayı çekerek raftan çıkarınız.
- Koruyucu çitayı istediğiniz rafa takınız.

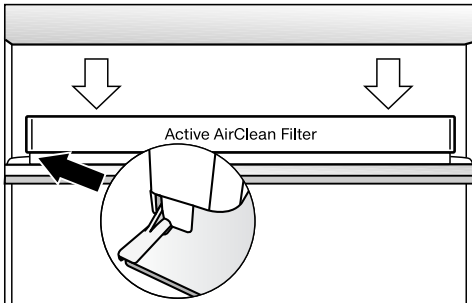

- Kaseti koruyucu çitaya takınız.

Cihazla birlikte verilen aksesuarlar

Yumurta

Şişe tutucu

Buz kalıbı

Kapı açılma açısı sınırlama aparatı

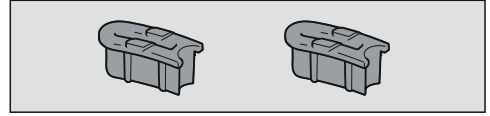

Kapı menteşeleri fabrikada, cihaz kapısı 115° açıyla açılacak şekilde ayarlanmıştır. Eğer cihazın kapısı, örneğin açıldığında, komşu bir duvara çarpıyorsa kapının açılma açısını 90° ile sınırlamanız gerekir.

Sonradan satın alınabilen aksesuarlar

Miele ürün yelpazesinde cihaza uygun yardımcı aksesuarlar ve temizlik ve bakım ürünleri bulunur.

Çok amaçlı mikrofiber bez

Mikrofiber bez paslanmaz çelik yüzeylerden, cihaz panellerinden, pencerelerden, mobilyalardan, araba camlarından vb. parmak izlerinin ve hafif kirlerin çıkarılmasına yardımcı olur.

MicroCloth seti

MicroCloth seti bir adet standart bez, bir adet cam bezi ve bir adet de parlatma bezinden oluşur. Bezler yırtılmaya karşı son derece dayanıklı ve sağlamdır. Bu bezler, çok ince mikro lifleri sayesinde yüksek temizlik performansı sağlarlar.

MicroCloth HyClean

MicroCloth HyClean, yırtılmaya karşı son derece dayanıklı ve sağlam çok amaçlı bir antibakteriyel bezdir. Kuru veya nemli, temizlik maddeli veya temizlik maddesiz kullanılabilir.

KKF-FS kasetli koku filtresi (Active AirClean)

Koku filtresi, soğutucu bölmedeki kötü kokuları nötralize eder ve böylece hava kalitesinin daha iyi olmasını sağlar.

KKF-RF koku filtresinin değiştirilmesi (Active AirClean)

Kaset için uygun filtreler satın alınabilir. Koku filtrelerinin her 6 ayda bir değiştirilmesi önerilir.

Şişe rafı

Mevcut şişe rafına ilave olarak soğutucu bölmede başka şişe rafları da kullanılabilir.

Düzenleme kabı

Düzenleme kabı, soğutucu bölme çekmecesindeki gıdaların düzenlenmesini kolaylaştırır.

Modele bağlı olarak düzenleme kabının yerleştirilmesi ve çıkarılması için komple çekmecenin çıkarılması gerekebilir.

Sonradan satın alınabilen aksesuarları Miele Webshop mağazasından sipariş edebilirsiniz. Ayrıca, bu ürünleri Miele yetkili servislerinden (bu kullanım kılavuzunun son sayfasına bakınız) ve Miele bayilerinden de satın alabilirsiniz.

Cihazın gücünü açma ve kapama

İlk kullanımdan önce

- Tüm ambalaj malzemelerini ve koruyucu folyoları çıkarınız.
- Dolabın içini ve aksesuarları temizleyiniz (bkz. “Temizlik ve bakım” bölümü).

Cihazın elektrik bağlantısı



- Cihazı, “Elektrik bağlantısı” bölümünde belirtilen şekilde elektrik şebekesine bağlayınız.

Ekranında önce Miele, ardından  gösterilir.

Cihazın gücünün açılması

- Cihazın kapısını açınız.
- Kumanda panelinde OK sensörlü tuşuna dokununuz.

Cihaz soğutmaya başlar ve cihaz kapısı açıldığında iç aydınlatma lambası yanar.

Ayarlanmış olan dondurucu sıcaklığına ulaşıldığında,   sembolü söner, dondurucu bölmenin sıcaklık göstergesi sürekli olarak yanar ve uyarı sesi kapatılır.

- Uyarı sesinin sizi rahatsız etmesi halinde, OK tuşuna dokununuz.

Uyarı sesi kapatılır.

Cihaz önceden ayarlanmış sıcaklıklara gelir.

Sıcaklığın yeterince düşük olması için cihazın birkaç saat soğumasını bekleyiniz. Cihaza ancak önceden ayarlanmış sıcaklığa ulaşıldıktan sonra gıda maddeleri koyunuz.

Dondurucu bölmeye ancak sıcaklık yeterince düştüğünde (en az -18 °C) gıda koyunuz.



Cihazın gücünü açma ve kapama

Cihazın gücünün kapatılması

Cihazın tamamının gücünü sadece ayar modunda  kapatabilirsiniz.

- Kumanda panelinde *OK* sensörlü tuşuna dokununuz.

Ekranda  görüntülenir (soğutucu bölme seçilmiştir).

- < veya > sensörlü tuşu ile  sembolüne geliniz.
- *OK* tuşuna dokununuz.
- < veya > sensörlü tuşu ile  sembolüne geliniz.
- *OK* tuşuna dokununuz.

İç aydınlatma ve soğutma kapanır.

Ekranda  gösterilir.

Lütfen aşağıda belirtilenleri dikkate alınız. Cihazın gücünün kapalı olması, aynı zamanda elektrik şebekesinden ayrılmış olduğu anlamına gelmez.

Soğutucu bölmenin gücünün bağımsız olarak kapatılması

Dondurucu bölme çalışmaya devam ederken soğutucu bölmenin gücünü bağımsız olarak kapatabilirsiniz. Bu örneğin tatile çıkarken işe yarar.

- Kumanda panelinde *OK* sensörlü tuşuna dokununuz.

Ekranda  görüntülenir (soğutucu bölme seçilmiştir).

- *OK* tuşuna dokununuz.
- < sensörlü tuşu ile  sembolüne geliniz.
- *OK* tuşuna dokununuz.

Soğutucu bölme sıcaklık göstergesi söner. Ekranda  görüntülenir.

Soğutucu bölmenin gücü kapatılmıştır.

Dondurucu bölmenin sıcaklık göstergesi yanmaya devam eder.

Soğutucu bölmenin gücünün bağımsız olarak tekrar açılması

- *OK* tuşuna dokununuz.

Ekranda  görüntülenir (soğutucu bölme seçilmiştir).

- *OK* tuşuna dokununuz.
- > sensörlü tuşu ile istenen sıcaklık değerine geliniz ve *OK* tuşuna dokununuz.

Soğutucu bölmenin gücü tekrar açılmıştır.

Cihazın gücünü açma ve kapama

Cihazın uzun süre kullanılmaması durumunda

Eğer cihaz uzun bir süre kullanılmayacağı için kapatılır ancak temizlenmezse, kapıların kapalı bırakılması durumunda küf oluşması mümkündür.

Cihazı mutlaka temizleyiniz.

Cihazı uzun bir süre kullanmayacaksanız, şunlara dikkat ediniz:

- Cihazın gücünü kapatınız.
- Elektrik fişini çekiniz veya elektrik sigortasını kapatınız.
- Cihazı yeterince havalandırmak ve koku oluşmasını önlemek için cihazı temizleyiniz ve cihazın kapısını açık bırakınız.

Son iki talimatı soğutucu bölmeyi uzun bir süre için bağımsız olarak kapatacağınızda da dikkate alınız.

Gıda maddelerinin muhafazası için dođru sıcaklık ayarı çok önemlidir. Sıcaklığın düşmesiyle mikroorganizmaların üreme süreci yavaşlar. Gıda maddeleri çok hızlı bozulmaz.

Cihazın içindeki sıcaklık řu durumlarda yükselir:

- Cihaz kapısının çok sık açılması ve uzun süre açık kalması
- Cihazda muhafaza edilen gıdaların çok fazla olması
- Yeni konulan gıda maddelerinin sıcak olması
- Cihazın bulunduğu ortamın sıcaklığının yüksek olması Bu cihaz belirli bir iklim sınıfına (ortam sıcaklığı aralığı) yönelik olarak üretilmiştir ve bu iklim sınıfının sınırlarına uyulmalıdır.

... sođutucu bölme ve PerfectFresh Pro bölmesinde

Sođutucu bölme için önerilen sıcaklık **4 °C**'dir.

PerfectFresh Pro bölümünde sıcaklık otomatik olarak ayarlanır ve **0 ile 3 °C** arasındadır.

Otomatik sıcaklık dağılımı (DynaCool)

Cihaz, sođutucu bölmenin sođutması çalışmaya başladıktan sonra fanı da otomatik olarak çalıştırır. Bu şekilde sođutucu bölmedeki sođuk hava eşit olarak dağılır ve dolaba yerleştirilmiş olan gıdaların yaklaşık olarak aynı sıcaklıkta sođumaları sağlanır.

... dondurucu bölmede

Taze gıdaları dondurmak için **-18 °C**'lik bir sıcaklık gereklidir. Bu şekilde gıdaların saklanma ömrü uzar ve kaliteleri korunur.

Sıcaklık **-10 °C**'nin üzerine çıktığında, mikroorganizmalar sonucu bozunma başlar, gıdalar daha kısa bir süre muhafaza edilebilir. Bu sebeple çözülmeye başlayan veya çözülmüş gıdalar ancak bir işlem den geçirildikten sonra (pişirme veya kızartma) tekrar dondurulabilirler. Yüksek sıcaklıklar sonucu mikroorganizmaların çođu ölür.

Doğru sıcaklık

Sıcaklık göstergesi

Normal çalışma şeklinde ekranda, cihazda o an söz konusu olan **ortalama, gerçek soğutucu bölme sıcaklığı** ve **azami dondurucu bölme sıcaklığı** gösterilir.

Ortam sıcaklığına ve yapılan ayara bağlı olarak istenilen sıcaklıklara ulaşılması ve bu sıcaklığın göstergede sürekli olarak gösterilmesi birkaç saat sürebilir.

Soğutucu/Dondurucu bölme sıcaklık ayarı

■ Kumanda panelinde OK sensörlü tuşuna dokununuz.

Ekranda  görüntülenir (soğutucu bölme seçilmiştir).

- Gerekliğinde seçili sıcaklık bölümünü < ve > sensörlü tuşları ile değiştiriniz.
- OK tuşuna dokununuz.
- Sıcaklığı < ve > sensörlü tuşları yardımıyla değiştiriniz.
- OK tuşuna dokununuz.

Sıcaklık göstergesi, tekrar o anda cihazda hakim olan gerçek sıcaklığa geçer.



Mümkün olan ayar değerleri

- Soğutucu bölme: 3 ila 9 °C
- Dondurucu bölme: -15 ila -26 °C

PerfectFresh Pro bölümü sıcaklığının değiştirilmesi

PerfectFresh Pro bölümünde sıcaklık otomatik olarak 0 ile 3 °C arasında tutulur.

Örneğin balık saklamak için daha soğuk veya daha sıcak olmasını isterseniz, sıcaklığı kademeli olarak bir miktar değiştirebilirsiniz.

- Ayar modunda  sensörlü < tuşu veya > ile  sembolüne geliniz.
- OK tuşuna dokununuz.
- Sensörlü < ve > tuşları ile 1 (en düşük sıcaklık) ile 9 (en yüksek sıcaklık) arasında bir ayar seçiniz.
- OK tuşuna dokununuz.

Sıcaklık için fabrika ayarı kademe 5'tir.

Kademe 1 ile Kademe 4 arası bir ayarda, bazı durumlarda eksi sıcaklık değerlerine ulaşılabilir. Gıda maddeleri donabilir.

Sıcaklık ayarını kontrol ediniz.

Sıcaklık ayarını deđiřtirdiđinizde:

- Birkaç saat sonra sıcaklık göstergesini kontrol ediniz. Gerçek sıcaklık ancak bu sürenin sonunda ayarlanmış olur.
- Kısmen dolu cihazda yaklaşık 6 saat sonra
- Tamamen dolu cihazda yaklaşık 24 saat sonra

Bu sürenin ardından sıcaklık çok yüksek veya çok düşük olduđu zaman:

- Sıcaklıđı yeniden ayarlayınız.

Süper Soğutma ve SuperFrost kullanımı

Süper Soğutma ❄️

Süper Soğutma fonksiyonu ❄️ açık olduğunda, **soğutucu bölme** çok hızlı bir şekilde en düşük sıcaklık değerine soğutulur (ortam sıcaklığına bağlı olarak). Cihaz mümkün olan en yüksek soğutma gücünde çalışır ve sıcaklık düşer. Bu fonksiyonu, özellikle cihaza yeni koyulan çok miktarda yiyeceği veya içeceği hızlı bir şekilde soğutmak istediğinizde seçiniz.

Süper Soğutma fonksiyonu ❄️ açık olduğunda, cihazdan gelen sesler artabilir.

Süper Soğutma fonksiyonu ❄️, gıdalar veya içecekler cihaza koyulmadan hemen önce etkinleştirilmelidir.

Süper Soğutma fonksiyonu ❄️ yaklaşık 12 saat sonra otomatik olarak kapanır. Cihaz tekrar normal soğutma gücünde çalışır.

Faydalı bilgi: Yiyecekler ve içecekler yeterli derecede soğuduktan sonra, enerjiden tasarruf etmek için Süper Soğutma fonksiyonunu ❄️ kendiniz de kapatabilirsiniz.

Süper Soğutma ❄️ fonksiyonunun açılması ve kapatılması

■ Kumanda panelinde *OK* sensörlü tuşuna dokununuz.

Ekranda  görüntülenir (soğutucu bölme seçilmiştir).

■ *OK* tuşuna dokununuz.

■ < sensörlü tuşu ile ❄️ sembolüne geliniz.

■ *OK* tuşuna dokununuz.

Süper Soğutma ❄️ fonksiyonu **açıldı-ğında** ekranın üst köşesinde bir nokta • gösterilir.

■ > sensörlü tuşu ile istenen sıcaklık değerine geliniz ve *OK* tuşuna dokununuz.

Süper Soğutma ve SuperFrost kullanımı

SuperFrost ❄️

SuperFrost fonksiyonu ❄️ etkinleştirildiğinde, **dondurucu bölme** çok hızlı bir şekilde en düşük sıcaklık değerine soğutulur (ortam sıcaklığına bağlı olarak). Cihaz mümkün olan en yüksek soğutma gücünde çalışır ve sıcaklık düşer. Bu fonksiyonu, taze gıdaları dondurmadan önce seçiniz. Bu şekilde, yiyecekler hızla dondurulur ve besin değerleri, vitaminleri, görünüşleri ve tatları korunur.

SuperFrost fonksiyonu ❄️ açık olduğunda, cihazdan gelen sesler artabilir.

SuperFrost, dondurulacak gıdalar **yerleştirilmeden yaklaşık 6 saat önce** etkinleştirilmelidir.

Azami dondurucu kapasitesi kullanılacaksa, SuperFrost fonksiyonu ❄️ **24 saat öncesinden** etkinleştirilmelidir.

SuperFrost fonksiyonu ❄️ en fazla 72 saat sonra otomatik olarak kapanır. Cihaz tekrar normal soğutma gücünde çalışır. Fonksiyonun devre dışı bırakılma süresi, dolaba yeni yerleştirilmiş taze gıdaların miktarına bağlıdır.

Faydalı bilgi: Yiyecekler ve içecekler yeterli derecede soğuduktan sonra, enerjiden tasarruf etmek için SuperFrost fonksiyonunu kendiniz de kapatabilirsiniz.

Aşağıda belirtilen durumlarda SuperFrost fonksiyonunu açmanıza gerek yoktur:

- Dondurulmuş gıdalar yerleştiriyorsanız.
- Dondurucuya günde en fazla 2 kg yiyecek koyuyorsanız.

SuperFrost ❄️ fonksiyonunun açılması ve kapatılması

- Kumanda panelinde *OK* sensörlü tuşuna dokununuz.

Ekranda  görüntülenir (soğutucu bölme seçilmiştir).

- > sensörlü tuşu ile  sembolüne geliniz.
- *OK* tuşuna dokununuz.
- < sensörlü tuşu ile ❄️ sembolüne geliniz.
- *OK* tuşuna dokununuz.

SuperFrost ❄️ fonksiyonu **açıldığında** ekranın sağ üst köşesinde bir nokta • gösterilir.

- < ve > sensörlü tuşları ile istenen sıcaklık değerine geliniz ve *OK* tuşuna dokununuz.

Başka ayarlar gerçekleştirilmesi

İlgili ayarlar ile ilgili açıklamalar



Aşağıda ek açıklama gerektiren ayarlar açıklanmıştır.



Ayar modunda  bulunduğunuzda, kapı alarmı ve diğer uyarı bildirimleri otomatik olarak bastırılır.



Parti modu

Çok miktarda yiyecek ve içeceği henüz dolaba yerleştiriyor ve bunları hızla soğutmak istiyorsanız parti modunu  etkinleştirmeniz önerilir.

Faydalı bilgi: Parti modu fonksiyonunu , yiyecek ve içecekleri yerleştirmeden yaklaşık 4 saat önce etkinleştiriniz.

Parti modu  etkinleştirildiğinde, Süper Soğutma ve SuperFrost  fonksiyonları otomatik olarak etkinleştirilir.

Parti modu , soğutucu bölmenin gücü kapalıyken veya tatil modu  açık sa etkinleştirilmez.

Parti modu fonksiyonu , yaklaşık 24 saat sonra otomatik olarak kapanır. Ancak parti modu fonksiyonunu  istediğiniz anda kapatmanız mümkündür.

Tatil modu

Tatil modu fonksiyonu , örneğin tatile çıkarken, soğutucu bölmenin gücünü kapatmak istemediğinizde veya yüksek bir soğutma gücü gerekmediğinde tavsiye edilir.

Tatil modunun  açık olduğu başlangıç ekranında gösterilir.

Bu seçenekte soğutucu bölme sıcaklığı 15 °C seviyesine ayarlanır, bu arada PerfectFresh Pro bölmesinde otomatik olarak 9 ile 12 °C arası bir sıcaklık ayarlanır. Bu sayede soğutucu bölme enerjiden tasarruf ederek çalışmaya devam eder.

Dondurucu bölme önceden ayarlanmış sıcaklıkta çalışmaya devam eder.

Bu soğutucu bölme sıcaklığında kolay bozulmayan gıdalar bir süre daha ci-hazda kalabilir. Enerji tüketimi normal işletimdeki enerji tüketiminden daha düşüktür.

Ayrıca, kapısı kapalı ve gücü kapatılmış soğutucu bölmede olduğu gibi koku ve küf oluşmaz.

 Bozulmuş yiyeceklerin tüketilmesi sonucu sağlık riski.

Soğutucu bölmedeki sıcaklığın uzun süre 4 °C üzerinde kalması durumunda, gıdaların muhafaza süresi ve kalitesi bundan olumsuz etkilenebilir.

Tatil modu fonksiyonunu  daima sadece sınırlı bir süre için etkinleştiriniz.

Bu süre içinde hassas ve çabuk bozulabilen meyve, sebze, balık, et ve süt ürünleri gibi gıdaları dolaba koymayınız.



Başka ayarlar gerçekleştirilmesi

Kilitleme fonksiyonunun / etkinleştirilmesi

Kilitleme fonksiyonu  etkinleştirildiğinde, cihazın gücünün yanlışlıkla kapatılması ve çocuklar vs. gibi yetkisiz kişiler tarafından ayarlarının değiştirilmesi önlenir.

- Ayar modunda  < veya > sensörlü tuşu ile  sembolüne geliniz.

- OK tuşuna dokununuz.

Kilitleme fonksiyonu  etkinse, ekranın üst köşesinde bir nokta  gösterilir.

- Cihazın kapısını kapatınız.
Kilitleme fonksiyonu ancak bu şekilde etkinleşir .

Kilitleme fonksiyonunun / kısa süreli devre dışı bırakılması

Sıcaklık ayarını değiştirmek istediğinizde kilitleme fonksiyonu kısa süreliğine devre dışı bırakılabilir:

- OK tuşuna dokununuz.

Ekranda  görüntülenir.

- OK sensörlü tuşuna yaklaşık 6 saniye boyunca dokununuz.

Ekranda  görüntülenir (soğutucu bölme seçilmiştir).

- Gerektiğinde seçili sıcaklık bölmesini < ve > sensörlü tuşları ile değiştiriniz.

- OK tuşuna dokununuz.

- Şimdi istediğiniz ayarları gerçekleştiriniz.

- OK tuşuna dokununuz.

Cihazın kapısı kapatıldığında kilitleme fonksiyonu tekrar etkinleştirilir .

Kilitleme fonksiyonunun / tamamen devre dışı bırakılması

- OK tuşuna dokununuz.

Ekranda  görüntülenir.

- OK sensörlü tuşuna yaklaşık 6 saniye boyunca dokununuz.

Ekranda  görüntülenir (soğutucu bölme seçilmiştir).

- < veya > sensörlü tuşu ile  sembolüne geliniz.

- OK tuşuna dokununuz.

- < veya > sensörlü tuşu ile  sembolüne geliniz.

- OK tuşuna dokununuz.

Kilitleme fonksiyonu devre dışıyken, ekranda  görüntülenir.

Başka ayarlar gerçekleştirilmesi

Şabat modu

Dini gerekliliklerin yerine getirilebilmesi için cihaz bir Şabat moduna sahiptir.

Şabat modunun  açık olduğu, önce başlangıç ekranında gösterilir.

3 saniye sonra ekran kapanır.

Şabat modu  etkin olduğu sürece, cihazda hiçbir ayar gerçekleştirilemezsiniz.

Sesli ve görsel sinyaller etkisiz kılındığından, cihaz kapılarının sıkı bir şekilde kapalı olmasına dikkat ediniz.

Şabat modu fonksiyonu  yaklaşık 120 saat sonra otomatik olarak devre dışı bırakılır.

Şabat modu  etkinleştirildiğinde, aşağıda belirtilenler devre dışı bırakılır:

- Cihaz kapısı açıkken iç aydınlatmanın yanması
- Tüm sesli ve görsel sinyaller
- Sıcaklık göstergesi

Daha önce etkinleştirilmiş diğer fonksiyonların tümü etkin durumda kalır.

 Bozulmuş yiyeceklerin tüketilmesi sonucu sağlık riski.



Şabat modu  sırasında olası bir elektrik kesintisi görüntülenmeyeceğinden, bazı durumlarda gıdalar uzun süre yüksek sıcaklıklara maruz kalabilir. Bunun sonucunda gıdaların saklanma süresi kısalmaktadır.

Şabat modu  sırasında elektrik kesintisi olması halinde, gıdaların kalitesini kontrol ediniz.

Şabat modunun açılması

■ Ayar modunda  < veya > sensörlü tuşu ile  sembolüne geliniz.

■ OK tuşuna dokununuz.

Şabat modu  açıldığında ekranın üst köşesinde bir nokta  gösterilir.

3 saniye sonra ekran kapanır.



■ Cihazın kapısını kapatınız.

Şabat modunun kapatılması

■ OK sensörlü tuşuna kısaca dokununuz.

Ekranda  görüntülenir.

■ OK tuşuna dokununuz.

Şabat modu  açıldığında ekranın üst köşesinde bir nokta  gösterilir.

■ OK tuşuna dokununuz.

Şabat modu  fonksiyonu kapatıldığında ekranın üst köşesindeki nokta söner.



Şabat modu ile ilgili bilgiler

Bu ürün, Koşer sertifikasyonu için uluslararası bir enstitü olan Star-K tarafından sertifikalandırılmıştır.

Buradan Star-K sertifikasının bir sürümünü görüntüleyebilirsiniz.

Kapı alarminin verilme süresinin değiştirilmesi

Kapı alarminin cihazın kapısı açıldıktan ne kadar süre sonra verileceğini ayarlayabilirsiniz.

■ Ayar modunda  sensörlü < tuşu veya > ile  sembolüne geliniz.

■ OK tuşuna dokununuz.

Başka ayarlar gerçekleştirilmesi

- Sensörlü < ve > tuşlarını kullanarak istenen zaman aralığını 30 saniye ile 3 dakika 30 saniye arasında seçiniz.
- OK tuşuna dokununuz.

Miele@home

Cihazınız entegre bir Wi-Fi modülü ile donatılmıştır.

Fabrika ayarı olarak ağ iletişimi devre dışıdır.

Kullanmak için şunlara ihtiyacınız olacaktır:

- Wi-Fi ağı
- Miele uygulaması
- Miele kullanıcı hesabı. Kullanıcı hesabını Miele uygulaması ile oluşturabilirsiniz.

Miele uygulaması, cihaz ile evdeki Wi-Fi ağı arasındaki bağlantıda size rehberlik eder.

Cihazınızı Wi-Fi ağınıza bağladıktan sonra, uygulama yardımıyla örneğin şu işlemleri gerçekleştirebilirsiniz:

- Cihazınızın çalışma durumuna ilişkin bilgilerin görüntülenmesi
- Cihazınızın ayarlarının değiştirilmesi

Cihazın Wi-Fi ağınıza bağlanması sonucunda, cihazın gücü kapalıyken bile enerji tüketimi yükselir.

Cihazın kurulum yerinde Wi-Fi ağına sinyalini yeterince güçlü olduğundan emin olunuz.

Başka ayarlar gerçekleştirilmesi

Wi-Fi bağlantısının kullanılabilirliği

Wi-Fi bağlantısı bir frekans aralığını başka cihazlarla (ör. mikrodalga, uzaktan kumandalı oyuncaklar) paylaşır. Bunun sonucunda geçici veya kalıcı bağlantı sorunları ortaya çıkabilir. Sunulan fonksiyonların sürekli bir şekilde kullanılabilirliği bu sebeple sağlanamayabilir.

Miele@home mevcudiyeti

Miele uygulamasının kullanımı ülkenizde Miele@home hizmetlerinin mevcudiyetine bağlıdır.

Miele@home hizmeti her ülkede mevcut değildir.

Buna ilişkin bilgileri www.miele.com İnternet sayfasından edinebilirsiniz.

Miele Uygulaması

Miele uygulamasını Apple App Store® veya Google Play Store™ mağazalarından indirebilirsiniz.



Miele@home özelliğinin 1. kurulumu

- Ayar modunda sensörlü < tuşu veya > ile @ sembolüne geliniz.
- OK tuşuna dokununuz.
- Sensörlü < ve > tuşları ile istediğiniz bağlantı yöntemini seçiniz (APP veya WPS).
- OK tuşuna dokununuz.

Giriş yaptıktan sonra başlangıç ekranında gösterilir.

Bağlantı kurulamadığında görüntülenir.

İşlemi tekrar başlatınız.

Wi-Fi bağlantısının devre dışı bırakılması veya etkinleştirilmesi

- Ayar modunda sensörlü < tuşu veya > ile @ sembolüne geliniz.
- OK tuşuna dokununuz.

Wi-Fi devre dışı bırakıldığında ekranda sembolü gösterilir.



- Wi-Fi bağlantısını tekrar etkinleştirmek için OK üzerine dokununuz.

Wi-Fi etkin olduğunda sembolü ve ekranın üst köşesinde bir nokta • gösterilir.

Wi-Fi bağlantısı etkin olduğunda başlangıç ekranında sembolü gösterilir.

Başka ayarlar gerçekleştirilmesi

Ağ yapılandırmasının sıfırlanması

- Ayar modunda  sensörlü < tuşu veya > ile @ sembolüne geliniz.
- OK tuşuna dokununuz.
- Sensörlü > tuşu ile  sembolüne geliniz.
- OK tuşuna dokununuz.
- Sensörlü > tuşu ile X sembolüne geliniz.
- OK tuşuna dokununuz.



Miele@home için yapılmış olan tüm ayarlar ve girilmiş olan tüm değerler sıfırlanır.

Wi-Fi bağlantısı devre dışı bırakılır, başlangıç ekranındaki  söner.

Cihazınızı elden çıkaracağınız, satacağınız veya ikinci el bir cihazı işletime alacağınız zaman ağ yapılandırmasını varsayılan fabrika ayarına geri getiriniz. Cihazda kayıtlı tüm kişisel bilgiler silinir. Ayrıca cihazın daha önceki sahibi bundan böyle cihaza erişemez.

Uyarı ve sinyal sesi seviyesinin / değiştirilmesi



Uyarı ve sinyal seslerinin seviyelerini (örn. kapı alarmı veya hata mesajı verildiğinde) değiştirebilirsiniz. Veya rahatsız olduğunuzda uyarı ve sinyal seslerini kapatabilirsiniz.

- Ayar modunda  sensörlü < tuşu veya > ile  sembolüne geliniz.
- OK tuşuna dokununuz.
- < ve > sensörlü tuşlarıyla uyarı ve sinyal sesleri için istediğiniz seviyeyi seçiniz.
- OK tuşuna dokununuz.

Uyarı ve sinyal sesleri kapalı olduğunda  gösterilir.

Ekran parlaklığının değiştirilmesi

Ekran parlaklığını ortamdaki ışık durumuna göre ayarlayabilirsiniz.

- Ayar modunda  sensörlü < tuşu veya > ile  sembolüne geliniz.
- OK tuşuna dokununuz.
- < ve > sensörlü tuşlarıyla ekranda istediğiniz parlaklığı seçiniz.
- OK tuşuna dokununuz.

Başka ayarlar gerçekleştirilmesi

Fuar modunun ■ kapatılması

Fuar modu ■ bayiye, soğutmayı çalıştırmadan cihazı tanıtmayı sağlar. Özel kullanımda bu ayara gerek yoktur.

Fuar modu fabrikada etkinleştirilmişse, cihaz çalıştırdıktan sonra ekranda ■ görüntülenir.

- Kumanda panelinde sensörlü OK tuşuna dokununuz.



Ekranda önce Miele, ardından ana ekran görüntülenir.

- OK tuşuna dokununuz.
- Ayar modunda ⚙️ sensörlü < tuşu veya > ile ■ sembolüne geliniz.
- OK tuşuna dokununuz.

Fuar modu ■ kapatıldıktan sonra cihazın gücü kapanır ve tekrar açılması gerekir.

Ayarların fabrika çıkış ayarlarına sıfırlanması

Cihazın tüm ayarları fabrika çıkış ayarlarına sıfırlanır (ayarlar için bkz. “Cihaz tanıtımı” bölümü).

- Ayar modunda ⚙️ sensörlü < tuşu veya > ile  sembolüne geliniz.
- OK tuşuna dokununuz.
- Sensörlü > tuşu ile  sembolüne geliniz.
- OK tuşuna dokununuz.



Cihazın gücü kapanır ve tekrar açılması gerekir.

Bilgiler **i**

Ekranda cihaz verileri (model adı ve seri numarası) gösterilir.

Faydalı bilgi: Bu cihaz verileri, Miele yetkili servisine bir arıza bildirileceği zaman önem taşır (bkz. “Müşteri hizmetleri” bölümü).

Koku filtresi değişim göstergesi



Koku filtresi (sonradan satın alınabilen aksesuar) takıldıktan sonra öncelikle ayar modunda  koku filtresi değişim göstergesi  etkinleştirilmelidir.

Başlangıç ekranındaki koku filtresi değişim göstergesi , yaklaşık her 6 ayda bir size koku filtresinin değiştirilmesi gerektiğini bildirir (bkz. “Temizlik ve bakım” – “Koku filtresinin değiştirilmesi” bölümü).

Temizlik modu

Temizlik modu , soğutucu bölmenin temizlenmesini kolaylaştırır (bkz. “Temizlik ve bakım” bölümü). Soğutucu bölmenin gücü kapalı olmasına rağmen iç aydınlatma açık kalır. Sesli ve görsel sinyaller de kapatılır.

Temizlik modunun  etkinleştirildiği başlangıç ekranında gösterilir.

Temizlik tamamlandıktan sonra temizlik modu  kapatılmalıdır. Cihaz kapısı 10 dakikadan daha uzun bir süre kapalı kaldığında, temizlik modu  otomatik olarak kapanır.

Sıcaklık ve kapı alarmı

⚠ Bozulmuş yiyeceklerin tüketilmesi sonucu sağlık riski.

Sıcaklık uzun bir süre -18 °C'nin üzerinde kaldıysa, dondurulmuş gıdalar çözülebilir veya çözülmeye başlayabilir. Bunun sonucunda gıdaların saklanma süresi kısılır.

Dondurulmuş gıdaların çözülmüş veya çözülmeye başlamış olup olmadığını kontrol ediniz. Bu durumda, çözülen veya çözülmeye başlayan gıdaları hemen tüketiniz ya da bunları tekrar dondurmadan önce işlem (kızartma veya pişirme gibi) geçirin.

Sıcaklık alarmı

Dondurucu bölmedeki sıcaklığın farkına varılmadan yükselmemesi için cihaz bir uyarı sistemi ile donatılmıştır.

Dondurucu bölme sıcaklığı, çok yüksek bir sıcaklık aralığına ulaşırsa, dondurucu bölme sıcaklık göstergesi 🌡️⚠ kırmızı renkte yanar.

Ayrıca alarm durumu sona erene kadar ya da sinyal, alarm durumu sona ermeden kapatılana kadar bir uyarı sinyali duyulur.

Cihazın herhangi bir sıcaklık aralığını ne zaman çok sıcak olarak algıladığı, ayarlanmış olan sıcaklık değerine bağlıdır.

Sıcaklık alarmı, varsa kapı alarmından önce görüntülenir.

Aşağıdaki durumlarda sesli ve görsel sinyal verilebilir:

- Cihazı çalıştırdığınızda, sıcaklık bölmelerinden birindeki sıcaklık ayarlanan sıcaklık değerinden çok farklı ise.
- Dondurulmuş gıdaları yerleştirip alırken dondurucunun içine çok fazla ortam havası girerse.
- Fazla miktarda gıda donduruyorsanız.
- Sıcak taze yiyecekler donduruyorsanız.
- Bir elektrik kesintisi olduysa.
- Cihaz arıza yaptıysa.

Sıcaklık alarmı kapatılmadan önce, sıcaklık alarmının sebebi belirlenmeli ve giderilmelidir.

Uyarı sinyalinin sizi rahatsız etmesi halinde, uyarı sinyalini sonlanmadan önce kendiniz de kapatabilirsiniz.

■ OK tuşuna dokununuz.



Uyarı bildirimini onaylanır: 🌡️⚠ söner ve uyarı sinyali kapatılır.

Ana ekran görüntülenir: Dondurucu bölme sıcaklık göstergesinde yaklaşık 1 dakika boyunca, o ana kadar dondurucu bölmede hakim olmuş olan en yüksek sıcaklık yanıp sönmeye gösterilir. Ardından sıcaklık göstergesi dondurucu bölmedeki güncel sıcaklığı görüntüler.

Uyarı sesi kapatılır. Alarm durumu sona erdiği anda 🌡️⚠ sembolü söner.

Kapı alarmı

Cihaz kapısının açık kalarak enerji kaybına sebep olmaması ve cihazın içindeki gıdaların sıcaktan zarar görmemesi için cihaz bir uyarı sistemi ile donatılmıştır.

Cihaz kapısı uzun bir süre açık kaldığında ilgili sıcaklık göstergesinde   gösterilir. Ayrıca bir uyarı sesi duyulur.



Kapı alarmının verilme süresi değiştirilebilir. Bununla birlikte kapı alarmını etkisiz kılmak da mümkündür (bkz. “Başka ayarlar gerçekleştirilmesi” bölümü).

Cihaz kapısı kapatıldığında uyarı sinyali kapatılır ve ekranda   sembolü söner.

Kapı alarmının, sonlanmadan önce kapatılması

Uyarı sinyalinin sizi rahatsız etmesi halinde, uyarı sinyalini zamanından önce kendiniz de kapatabilirsiniz.

■ *OK* tuşuna dokununuz.

Uyarı sinyali kesilir ve   sembolü söner.

Cihazın kapısı kapatılmadığında uyarı sinyali 3 dakika sonra tekrar verilir.

Gıdaların soğutucu bölmede saklanması

⚠ Yanıcı gaz karışımları sonucu patlama tehlikesi.

Yanıcı gaz karışımları elektrikli bileşenler tarafından tutuşturulabilir. Patlayıcı ve yanıcı gazlar içeren ürünleri (sprey gibi) cihazın içinde muhafaza etmeyiniz. Bu türden sprey kutuları üstünde belirtilen, içerdiği maddelerden veya bir alev sembolünden anlaşılır. Çıkması muhtemel gazlar elektrikli bileşenler tarafından tutuşturulabilir.

⚠ Katı veya sıvı yağ içeren yiyecekler sonucu hasar tehlikesi.

Cihaz içinde veya cihaz kapısında katı veya sıvı yağ içeren gıdalar muhafaza ettiğinizde, plastikte gerilme çatlakları oluşabilir, bunun sonucunda da plastik kırılabilir veya kopabilir. Dışarı akan katı ve sıvı yağların cihazın plastik parçalarıyla temas etmesine dikkat ediniz.

Hava sirkülasyonu yeterli olmadığında, soğutma gücü azalır ve enerji tüketimi artar.

İyi bir hava sirkülasyonu için gıdaları birbirlerine çok yakın yerleştirmeyiniz. Arka paneldeki fanın önünü kapatmayınız.

Farklı soğutma bölgeleri

Doğal hava sirkülasyonu nedeniyle soğutucu bölme içinde farklı sıcaklık bölgeleri oluşur.

Soğuk ve ağır hava soğutucu bölmenin alt bölgelerine çöker. Yiyeceklerin yerleştirilmesi sırasında farklı soğutma bölgelerinden yararlanınız.

Bu cihaz, fanın çalışması sırasında her yerde eşit bir sıcaklığın ayarlandığı otomatik dinamik soğutma fonksiyonlu bir cihazdır. Böylece çeşitli soğutma bölgeleri arasındaki fark daha az olur.

En sıcak bölge

Soğutucu bölmenin en sıcak bölgesi, bölmenin en üstünün ön tarafı ve cihaz kapısıdır. Bu bölgeyi, ör. sürülebilir kıvamda kalması için tereyağı ve aromasını koruması için peynir muhafaza etmek için kullanınız.

Gıdaların soğutucu bölmede saklanması

En soğuk bölge

Soğutucu bölme içinde en soğuk bölge, PerfectFresh Pro ayırıcı tablasının hemen üzeri ve arka panelin önüdür. Bununla birlikte PerfectFresh Pro bölmelerinde daha da düşük sıcaklıklar hakimdir.

Soğutucu bölmedeki ve PerfectFresh Pro bölmesindeki bu bölgeleri, tüm hassas ve çabuk bozulan gıdalar için kullanınız, ör.:

- Balık, et, kümes hayvanları
- Salam, sosis, hazır yemekler
- Yumurtalı veya kremalı yiyecekler/pastalar
- Taze hamur, kek, pizza, kiş hamuru
- Pastörize edilmemiş sütten yapılan peynir ve diğer pastörize edilmemiş süt ürünleri
- Folyoya sarılı hazır sebze
- Genel olarak tüm taze gıdalar (muhafaza süreleri asgari 4 °C'lik bir saklama sıcaklığı gerektiren tüm taze gıdalar)

Soğutucu bölmede muhafaza edilmeye uygun olmayan gıdalar

Soğuğa karşı hassas olduklarından, her gıda 5 °C'nin altındaki sıcaklıklarda saklanmaya uygun değildir.

Soğuğa dayanıklı olmayan bu gıdalar arasında şunları sayabiliriz:

- Ananas, avokado, muz, nar, mango, kavun, karpuz, papaya, çarkıfelek meyvesi, turunçgiller (limon, portakal, mandalina, greylift gibi)
- Olgunlaşması gereken meyveler
- Patlıcan, salatalık, patates, biber, domates, kabak
- Sert peynir (Parmesan gibi)

Gıdaların alınmasına ilişkin faydalı bilgiler

Uzun süreli saklama için en önemli şart gıdanın dolaba yerleştirildiği andaki tazeliliğidir.

Son tüketim tarihine ve doğru saklama sıcaklığına dikkat ediniz.

Gıdaları örneğin sıcak bir arabada taşırken, soğuk zincirinin mümkün olduğunca kesintiye uğramaması gerekir.

Gıdaların soğutucu bölmede saklanması

Gıdaların doğru saklanması

Gıdaları soğutucu bölme içinde paketlenmiş veya üstü iyice örtülmüş bir şekilde muhafaza ediniz (PerfectFresh Pro bölmesinde istisnalar mevcuttur). Bu şekilde yiyeceklerin kokularının birbirine geçmesi, yiyeceklerin kuruması ve mevcut olması muhtemel bakterilerin aktarılması önlenmiş olur. Bunu, hayvansal gıdaların muhafazasında özellikle dikkate alınız.

Özellikle çiğ et ve balık gibi gıdaların diğer gıdalara temas etmemesine dikkat ediniz.

Sıcaklığın doğru ayarı ve uygun hijyen şartlarıyla gıdaların saklama ömrü belirgin bir şekilde uzar. Gıda atıkları önlenir.

Gıdaların PerfectFresh Pro bölümünde saklanması

PerfectFresh Pro bölümü

PerfectFresh Pro bölümü, DIN EN 62552:2020 standardına göre soğuk saklama çekmecesi şartlarını karşılamaktadır.

PerfectFresh Pro bölümünde sebze, meyve, balık, et ve süt ürünleri için ideal saklama koşulları hakimdir. Gıdalar önemli ölçüde daha uzun bir süre taze kalır, tatları ve vitaminleri korunur.

PerfectFresh Pro bölümünde sıcaklık otomatik olarak ayarlanır ve 0 ile 3 °C arasındadır. Bunlar geleneksel bir soğutucu bölmedekinden daha düşük olmakla birlikte, soğuğa duyarlı gıdalar için ideal saklama sıcaklıklarıdır.

Ayrıca PerfectFresh Pro bölümündeki nem, içinde saklanan gıdaların nemine eşit olacak şekilde ayarlanabilir. Yüksek nem oranı gıdaların kendi nemlerini korumalarını ve böylece çok hızlı bir şekilde su kaybetmemelerini sağlar.

Gıdanın başlangıçtaki durumunun iyi bir saklama sonucu için belirleyici olduğunu unutmayınız.

Gıdaları tüketmeden yaklaşık 30–60 dakika önce PerfectFresh Pro bölümünden çıkarınız. Gıdaların aroma ve tatları ancak oda sıcaklığında ortaya çıkar.

Nem ayarlı çekmece

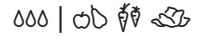

Üst **nem ayarlı çekmece**de, 0 ila 3 °C arası bir sıcaklık söz konusudur; hava nem oranı bölme kapağının pozisyonuna bağlı olarak düşük Δ veya yüksektir $\Delta\Delta\Delta$.

Düşük nem oranı Δ

Bu ayarda Δ , nem ayarlı çekmece bir kuru çekmece özelliğine sahip olur (bkz. “Kuru çekmece” bölümü).

Yüksek nem oranı $\Delta\Delta\Delta$

Bu ayarda bölme sebze ve meyve saklanmasına uygundur.

Nem ayarlı çekmecedeki nem oranının yüksek olması durumunda yoğuşma suyu oluşabilir.

Çok fazla yoğuşma suyu oluştuğunu düşünüyorsanız ve gıda maddeleri olumsuz etkilendiyse, aşağıda belirtilen işlemleri uygulayınız:

Yoğuşma suyunu bir bezle alınız.

“Düşük nem oranı Δ ” konumunu seçerek bölme kapağını açınız.

Yüksek nem oranının $\Delta\Delta\Delta$ seçilmesi

■ Nem ayarlı çekmeceyi açınız.

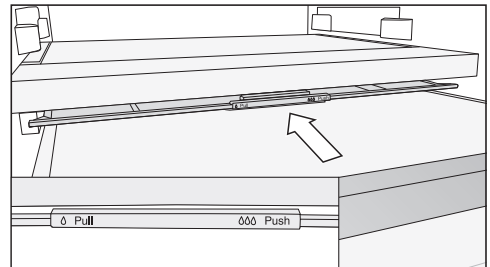

Gıdaların PerfectFresh Pro bölümünde saklanması

- Bölme kapağını itebildiğiniz kadar arkaya itiniz.

Bölme kapağı kapatılır ve nem bölmede ΔΔΔ kalır.

Düşük nem oranının Δ seçilmesi

- Nem ayarlı çekmeceyi açınız.

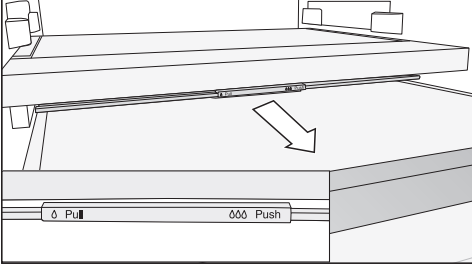

- Bölme kapağını çekebildiğiniz kadar öne çekiniz.

Bölme kapağı açılır ve nem azalır Δ.

Gıda maddeleri çekmece kenarından çıkıntı yapıyorsa, çekmecenin içeri itilmesi sırasında bölme kapağının konumu değişebilir ve böylece kapanabilir.

Çekmeceyi doldururken, gıda maddelerinin alt taraftan bölme kapağına dayanmamasına dikkat ediniz.

Kuru çekmece



Alt **kuru çekmece**de, 0 ila 3 °C arası bir sıcaklık söz konusudur; hava nem oranı yüksek değildir Δ.

Kuru çekmece, özellikle kolay bozulan gıdaların saklanmasına uygundur, örneğin:

- Taze balık ve kabuklu deniz ürünleri
- Balık, kümes hayvanları, sosis
- Gurme salatalar
- Yoğurt, peynir, Quark vb. gibi süt ürünleri
- Ayrıca burada her türden paketli gıdayı saklayabilirsiniz.

Protein zengini gıdaların daha çabuk bozulduğunu dikkate alınız.

Yani, kabuklu deniz ürünleri balıklara ve balıklar da etlere göre daha çabuk bozulur.

Hijyen sebebiyle, bu gıdaları sadece **üstü örtülü veya paketli** olarak muhafaza ediniz.

Gıdaların PerfectFresh Pro bölümünde saklanması

Saklanan gıdaların sonucundan memnun değilseniz (gıdalar örneğin kısa sürede pörsüyor veya kuruyorsa) aşağıdaki bilgileri tekrar dikkate alınız:

- Sadece taze gıdalar saklayınız. Gıdaların cihaza konulduğu andaki tazeliği saklama sonucu için belirleyicidir.
- Gıdaları yerleştirmeden önce PerfectFresh Pro bölümünün gözlerini temizleyiniz.
- Çok nemli gıdaları çekmeceye koymadan önce kurulayınız.
- Soğuğa duyarlı gıdaları PerfectFresh Pro bölümünde saklamayınız (bkz. “Gıdaların soğutucu bölmede saklanması” – “Soğutucu bölmede saklanmaya uygun olmayan gıdalar” bölümü).
- Gıdaları saklamak için doğru PerfectFresh Pro bölümünü ve bölme kapağının konumunu doğru seçiniz (düşük nem Δ veya yüksek $\Delta\Delta\Delta$ nem).
- Nem ayarlı çekmecedeki yüksek nem oranı $\Delta\Delta\Delta$, sadece paketlenmeden saklanan gıdaların içerdiği nem ile elde edilir. Bölmede ne kadar fazla gıda saklanıyorsa nem de o kadar fazla olur.
- Bölmeleri aşırı doldurmayınız.
- $\Delta\Delta\Delta$ ayarında çok fazla yoğuşma suyu oluştuğunu düşünüyorsanız ve gıda maddeleri olumsuz etkilendiyse:
 - Yoğuşma suyunu bir bezle alınız.
 - Nemin fazlasının damlayabilmesi için bir ızgara veya benzeri donanım yerleştiriniz.
 - “Düşük nem oranı Δ ” konumunu seçerek bölme kapağını açınız ve hava nemlendiricinin ☒ gücünü kapatınız.
- $\Delta\Delta\Delta$ ayarına rağmen nem oranının çok düşük olması halinde, gıdaları hava geçirmez bir şekilde paketleyiniz.
- PerfectFresh Pro bölümündeki sıcaklığın çok yüksek veya çok düşük olduğunu düşünüyorsanız, sıcaklığı, önce soğutucu bölmede 1–2 °C değiştirerek ayarlama-ya çalışınız. Sıcaklığın, en geç PerfectFresh Pro bölmelerinin tabanında buz kristalleri oluşmaya başladığında yükseltilmesi gerekir, aksi takdirde gıdalar soğuktan zarar görür.
- Soğutucu bölmedeki sıcaklık değişikliği yeterli olmadığı takdirde, PerfectFresh Pro bölümü sıcaklığını değiştiriniz (bkz. “Doğru sıcaklık” bölümü).

Dondurma ve saklama

Taze gıdalar dondurulurken ne olur?

⚠️ Bozulmuş yiyeceklerin tüketilmesi sonucu sağlık riski.

Sıcaklık uzun bir süre $-18\text{ }^{\circ}\text{C}$ 'nin üzerinde kaldıysa, dondurulmuş gıdalar çözülebilir veya çözülmeye başlayabilir. Bunun sonucunda gıdaların saklanma süresi kısalmıştır.

Dondurulmuş gıdaların çözülmüş veya çözülmeye başlamış olup olmadığını kontrol ediniz. Bu durumda, çözülen veya çözülmeye başlayan gıdaları hemen tüketiniz ya da bunları tekrar dondurmadan önce işlem (kızartma veya pişirme gibi) geçirin.

Besin değerleri, vitaminleri, görünümleri ve tatlarının korunabilmesi için taze gıdaların mümkün olduğunca hızlı dondurulmaları gerekir.

Yiyecekler hızlı bir şekilde dondurulursa, hücre sıvısının hücrelerden çıkmak için daha az vakti olur. Hücreler dikkate değer derecede daha az büzülür. Çözme sırasında hücrelerden çıkmış olan az miktardaki sıvı hücrelere geri dönebilir, bu sayede sıvı kaybı az olur. Bundan dolayı sadece küçük bir su birikintisi oluşur.

Azami dondurucu kapasitesi

Gıdaların mümkün olduğunca kısa bir sürede tamamen donmaları için, azami dondurucu kapasitesi aşılmamalıdır. 24 saat içinde azami dondurma kapasitesi tip etiketi üzerinde "Azami dondurma kapasitesi ... kg/24 h" şeklinde belirtilmiştir.

Dondurulmuş hazır gıdaların saklanması

Dondurulmuş hazır gıdalar muhafaza etmek istiyorsanız, satın alırken şunları kontrol ediniz:

- Ambalajında hasar olup olmadığını
- Son tüketim tarihini
- Satış reyonundaki soğutucu sıcaklığının $-18\text{ }^{\circ}\text{C}$ veya daha düşük olup olmadığını
- Dondurulmuş hazır gıdayı mümkün olduğu sürece yalıtımlı çantada taşıyınız ve dondurulmuş hazır gıdayı mümkün olan en kısa sürede cihaza yerleştiriniz.

Taze gıdaların evde dondurulması

Gıdaları yerleştirmeden önce

- 2 kg'dan daha fazla taze gıda dolaba yerleştirilecekse, yerleştirmeden 6 saat önce SuperFrost ❄️ fonksiyonunu açınız.
- Bundan daha fazla taze gıda dolaba yerleştirilecekse, yerleştirmeden 24 saat önce SuperFrost ❄️ fonksiyonunu açınız.

Bu şekilde, daha önce yerleştirilmiş olan donmuş ürünler bir miktar soğuk depolanmış olur.

- Sadece taze ve iyi durumda olan gıdaları dondurunuz.

Bazı gıdaların dondurulmaya uygun olmadıklarını dikkate alınız. Bunlardan bazıları, normalde çiğ tüketilen kıvrıkcık salata veya fındık turbu gibi sebze türleridir.

Faydalı bilgi: Renk, tat, aroma ve C vitamini içeriklerinin korunması için sebzeleri dondurmadan önce hafif haşlayınız. Bu amaçla, sebzeleri porsiyonlar halinde 2–3 dakika kaynar suda pişiriniz. Ardından sebzeleri çıkarınız ve hızlı bir şekilde soğuk su içinde soğutunuz. Sebzeleri süzölmeye bırakınız.

Dondurulacak gıdaların paketlenmesi

- Gıdaları porsiyonlar halinde dondurunuz.

Faydalı bilgi: Don yanığı oluşmasını önlemek için uygun bir ambalaj (örneğin derin dondurucu saklama kapları) seçiniz.

- Ambalajın havasını alınız ve ağzını hava geçirmez şekilde kapatınız.
- Paketin üzerine içindekileri ve dondurulma tarihini yazınız.

Dondurulacak gıdaların yerleştirilmesi

⚠️ Çok ağır malzemelerin yerleştirilmesi sonucu hasar tehlikesi.

Dondurucu çekmecenin çok ağır malzemeler ile doldurulması çekmecedecam tablada hasara sebep olabilir.

Azami doldurma miktarına uyunuz:
Dondurucu çekmecesini = 15 kg
Cam tabla = 35 kg

Dondurulacak gıdalar, çözölmeye başlamamaları için daha önce dondurulmuş gıdalara temas etmemelidir.

- Birbirlerine veya yüzeylere yapışmalarını için paketleri kuru bir şekilde koyunuz.

Gıdaların en kısa sürede tamamen donmaları için aşağıda belirtilen paket boyutlarını aşmayınız:

- Meyve ve sebze en fazla 1 kg
- Et en fazla 2,5 kg

Dondurma ve saklama

– az miktarda malzeme dondurulacaksa

Gıdaları üst dondurucu çekmecelerinde dondurunuz.

- Dondurulacak malzemeyi **üst** dondurucu çekmecenin tabanına yayarak yerleştiriniz, bu şekilde dondurulacak malzeme mümkün olduğunca hızlı bir şekilde tamamen donar.

– VarioRoom: Azami miktarda malzeme dondurulacaksa (bkz. tip etiketi)

Fan açıklıklarının önü kapatıldığında soğutma performansı azalır ve enerji tüketimi yükselir.

Dondurulacak malzemeleri yerleştirirken, fan açıklığının önünün kapanmasına dikkat ediniz.

Faydalı bilgi: Dondurucu bölmenin hacmini esnek bir şekilde büyütebilirsiniz. Av eti veya hindi gibi büyük gıdalar yerleştirmek isterseniz, dondurucu çekmecelerinin arasındaki cam tablaları çıkarabilirsiniz.

- Üst dondurucu çekmecelerini çıkartınız.
- Dondurulacak malzemeyi üst cam tablaların üzerine yayarak yerleştiriniz, bu şekilde dondurulacak malzeme mümkün olduğunca hızlı bir şekilde tamamen donar.

Dondurma işleminden sonra:

- SuperFrost ❄️ fonksiyonunu kapatınız.
- Donmuş gıdayı dondurucu çekmecelerine koyunuz ve dondurucu çekmecelerini tekrar içeri sokunuz.

Dondurulmuş gıdaların muhafaza süreleri

Gıda-grubu	Saklama süresi (Ay)
Dondurma	2 ila 6
Ekmek, Hamur İşleri	2 ila 6
Peynir	2 ila 4
Balık, yağlı	1 ila 2
Balık, yağsız	1 ila 5
Salam, jambon	1 ila 3
Av eti, domuz eti	1 ila 12
Kümes hayvanları, dana eti	2 ila 10
Sebze, meyve	6 ila 18
Baharatlar	6 ila 10

Belirtilen saklama süreleri referans değerlerdir.

Piyasada mevcut dondurulmuş gıdaların ambalajlarında verilen son kullanma tarihi belirleyicidir.

Sabit -18 °C dondurucu bölmesi sıcaklığında ve uygun hijyen şartlarıyla gıdaların maksimum saklama süresinden faydalanılabilir ve gıda atıkları önlenir.

İçeceklerin hızlı bir şekilde soğutulması

İçeceklerin soğutucu bölmede hızla soğutulması için Süper Soğutma ❄️ fonksiyonunu etkinleştiriniz.

Çok miktarda içecek soğutmak veya ek olarak dondurucu bölmede de içecek soğutmak istediğinizde, ayar modunda ❄️ parti modu fonksiyonunu ❄️ seçiniz.

Hızlı bir şekilde soğumaları için dondurucu bölmeye konulmuş olan şişeleri **en geç bir saat sonra** tekrar dışarı alınız. Şişeler patlayabilir.

Aksesuarların kullanımı

Buz küpü hazırlama

- Buz kalıbının 3/4'ünü su ile doldurunuz ve dondurucu çekmecelerinden birinin tabanına yerleştiriniz.
- Tabana yapışmış olan buz kalıbını sökmek için keskin olmayan bir nesne, örneğin bir kaşık sapı kullanınız.

Faydalı bilgi: Buz kalıbını kısa bir süre akan suyun altına tutarsanız, buz küpleri kolayca kalıptan çıkar.

Buz çözme

Soğutucu bölme ve PerfectFresh Pro bölmesi

Soğutucu bölme ve PerfectFresh Pro bölmesi otomatik buz çözme özelliğine sahiptir.

Çözülme suyu, bir çözülme suyu oluğu ve deliği üzerinden cihazın arkasındaki bir buharlaştırma sistemine akar. Çözülme suyu, kompresörün ısıyla otomatik olarak buharlaşır.

Çözülme suyu oluğu ve çıkışını temiz tutunuz. Çözülme suyu daima engellenmeden akabilmelidir.

Dondurucu bölme

Cihaz, buzlanmanın otomatik olarak çözülmesini sağlayan bir “NoFrost” sistemine sahiptir.

Oluşan nem buharlaştırıcıda yoğuşur, zaman zaman otomatik olarak çözülür ve buharlaşır.

Otomatik buz çözme sayesinde dondurucu bölmede asla buzlanma olmaz. Bu özel sistem sonucunda gıdalar çözülmez.

Cihazın içindeki tip etiketi çıkarılmamalıdır. Tip etiketi bir arıza durumunda gerekli olacaktır.

Cihazın elektronik devrelerine veya aydınlatmanın içine su girmemesine dikkat ediniz.

 Nüfuz eden nem sonucu hasar tehlikesi.

Buharlı temizlik makinesinin buharı plastiklere ve elektrikli bileşenlere zarar verebilir.

Cihazı temizlemek için buharlı temizlik makinesi kullanmayınız.

Çözülme suyu çıkışından temizlik suyu akmamalıdır.

Temizlik ürünlerine ilişkin bilgiler

Cihazın içinde sadece, gıdalar için zararlı olmayan temizlik ve bakım maddeleri kullanınız.

Yüzeyle zarar vermemek için şu ürünleri **kullanmayınız**:

- Soda, amonyak, asit veya klorür içeren temizlik maddeleri
- Kireç çözücü temizlik maddeleri
- Aşındırıcı temizlik maddeleri (örneğin ovma tozu, ovma kremi, cam seramik ocak temizleyici)
- Çözücü içeren temizlik maddeleri
- Paslanmaz çelik temizlik maddeleri
- Bulaşık makinesi temizleyici
- Fırın spreyleri
- Cam temizleme maddeleri
- Aşındırıcı sert süngerler ve fırçalar (örneğin bulaşık süngeri)
- Kir silgileri
- Keskin metal kazıyıcılar



Temizlik için temiz bir sünger bez, ılık su ve bir miktar elde bulaşık deterjanı kullanmanızı tavsiye ederiz.

Temizlik ve bakım

Cihazın temizlik için hazırlanması

Sadece soğutucu bölmenin temizlenmesi:

Temizlik modunu  açınız. Soğutucu bölmenin soğutması kapatılır, iç aydınlatma açık kalır.

- Ayar modunda  < veya > sensörlü tuşu ile  sembolüne geliniz.
- OK tuşuna dokununuz.

Temizlik modu  açık olduğunda ekranın üst köşesinde bir nokta • gösterilir.

Temizlik modunun  açık olduğu başlangıç ekranında gösterilir.

- Yiyecekleri soğutucu bölmeden çıkartınız ve serin bir yerde muhafaza ediniz.
- Çıkarılabilecek aksesuarları temizlemek üzere çıkarınız (bkz. “Aksesuarların çıkarılması, sökülmesi ve temizlenmesi” bölümü).

Dondurucu bölmenin/cihazın tamamının temizlenmesi:

- Cihazın gücünü kapatınız.

Ekranda  görüntülenir ve soğutma kapatılır.

- Yiyecekleri dondurucu bölmeden/cihazdan çıkartınız ve serin bir yerde muhafaza ediniz.
- Çıkarılabilecek aksesuarları temizlemek üzere çıkarınız (bkz. “Aksesuarların çıkarılması, sökülmesi ve temizlenmesi” bölümü).

Cihaz içinin temizlenmesi

Cihazı en az ayda bir defa olmak üzere düzenli olarak temizleyiniz.

Uzun süre temizlenmeyen kirlerin, bazı durumlarda artık çıkartılması mümkün olmayabilir.

Yüzeyler renk değiştirebilir veya değişime uğrayabilir.

Kirleri hemen temizlemeniz en iyisidir.

- **Cihazın içini** temiz bir bez, ılık su ve bir miktar elde bulaşık deterjanı ile temizleyiniz.
- Ardından duru su ile siliniz ve her şeyi bir bezle kurulaştırınız.
- Çözülme suyunun daima rahatça akıp gidebilmesi için oluğu ve çıkışı sık sık ince bir çubuk veya benzeri bir parçayla temizleyiniz.
- Cihazın yeterli havalandırılması ve koku oluşumunun önlenmesi amacıyla, cihazı kısa bir süreliğine açık bırakınız.

Aksesuarların elde veya bulaşık makinesinde yıkanması

Aşağıdaki parçalar sadece **elde** yıkanmalıdır:

- Paslanmaz çelik görünümlü dekor çı-talar
- Baskılı raf
- Değişken şişe rafı
- Şişe raflı ayırıcı panel
- Tüm çekmeceler ve bölme kapakları (modele bağlı olarak mevcuttur)
- Düzenleme kabı (sonradan satın alınabilen aksesuar)

Aşağıdaki parçalar **bulaşık makinesinde yıkanabilir**:

⚠ Bulaşık makinesindeki çok yüksek sıcaklıklar sonucu hasar tehlikesi. Bulaşık makinesinde 55 °C üstü sıcaklıklarda yıkandıkları takdirde cihazın parçaları kullanılmaz hale gelebilir ve örneğin parçaların biçimleri bozulabilir.

Bulaşık makinesinde yıkanmaya uygun parçalar için sadece en fazla 55 °C sıcaklıkta yıkayan bulaşık makinesi programları seçiniz.

Bulaşık makinesinde havuç, domates ve ketçap gibi gıdalardaki doğal boyalarla temas eden plastik parçaların rengi değişebilir. Bu renk değişimi parçaların sağlamlığını olumsuz etkilemez.

- Şişe tutucu, yumurtalık, buz kalıbı
- Cihaz kapısındaki raflar ve şişe rafları (paslanmaz çelik görünümlü dekor çı-ta yok)

Temizlik ve bakım

- Bölmeli raf için adaptör
- Raflar (çıtasız ve baskısız)
- Cam tablalar (koruyucu çıtasız)
- Düzenleme kabı (sonradan satın alınabilen aksesuar)
- Koku filtresinin kaseti (sonradan satın alınabilen aksesuar olarak temin edilebilir)

Temizlenmesi için aksesuarların çıkarılması ve parçalarına ayrılması

Rafların /şişe rafının parçalarına ayrılması

Rafı/şişe rafını bulaşık makinesinde yıkamadan önce paslanmaz çelik görünümlü dekor çıtayı sökün.

Dekor çıtayı sökmek için aşağıdaki işlemleri uygulayınız:

- Rafı/şişe rafını tezgaha koyunuz.
- Dekor çıtayı bir ucundan başlayarak çekip çıkarınız.
- Temizliğin ardından dekor çıtayı tekrar rafa/şişe rafına takınız.

Rafın parçalarına ayrılması

Rafın temizliğinden önce dekor çıtayı çıkarınız. Bunun için:

- Rafı, yumuşak bir altlığın (ör. bulaşık bezinin) üstüne koyunuz.

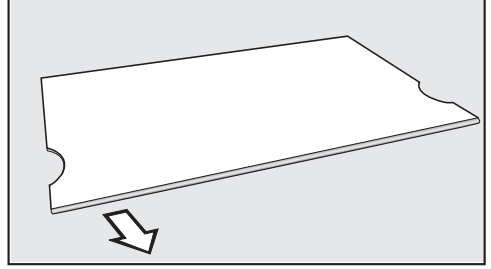

- Dekor çıtayı bir ucundan başlayarak çekip çıkarınız.
- Temizliğin ardından dekor çıtaları tekrar rafa takınız.

Bölmeli rafın parçalarına ayrılması

Rafın temizliğinden önce dekor çıtayı çıkarınız. Bunun için:

- Rafı, yumuşak bir altlığın (ör. bulaşık bezinin) üstüne koyunuz.
- Dekor çıtayı bir ucundan başlayarak çekip çıkarınız.
- Sol ve sağ taraftaki her iki adaptörü çekerek raf desteklerinden çıkarınız.
- Temizlik tamamlandıktan sonra her iki adaptörü istediğiniz yükseklikte sol ve sağ tarafta raf desteklerine takınız.
- Dekor çıtayı tekrar ilgili rafa takınız.

Soğutucu bölmedeki çekmecelerin çıkarılması

- Çekmeceyi çekebildiğiniz kadar dışarı çekiniz.

Çekmece arka kısımda kilitlemiştir. Çekmece çıkarılmadan önce bu kilit çözülmelidir.

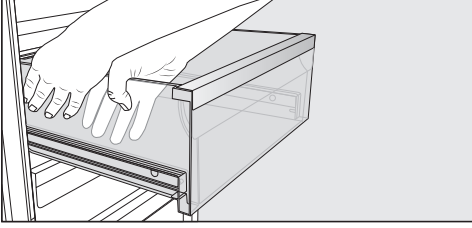

- Çekmeceyi her iki elinizle **bir yanından** tutunuz ve çekmeceyi yukarı ve öne doğru çekerek kilitten kurtarınız.
- Bu işlemi, diğer tarafta da aynı şekilde uygulayınız.

Çekmece artık kilitten çözülmüştür.

- Şimdi çekmeceyi ön taraftan kuvvetli bir şekilde çekerek çıkarınız.

Ardından teleskopik rayları tekrar içeri itiniz; böylece meydana gelebilecek hasarları önlemiş olursunuz.

⚠ Hatalı temizlik sonucu hasar tehlikesi.

Teleskopik raylar özel bir yağ içerir; bu özel yağ temizlik sırasında çıkabilir ve bunun sonucunda teleskopik raylar zarar görebilir.

Teleskopik rayları nemli bir bezle siliniz.

Çekmecelerin takılması

- Çekmeceyi tamamen içeri itilmiş rayların üzerine oturtunuz.

- Çekmeceyi yerine oturduğu duyulana kadar kuvvetli bir şekilde cihazın içine doğru itiniz.

Şişe raflı ayırıcı panelin çıkarılması

- Arka cam tabanı ayırıcı panelden çıkarınız.

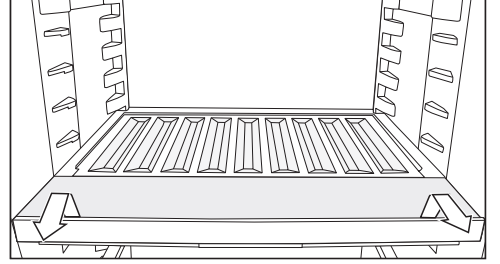

- Şişe rafını önden kaldırmayı ve dışarı çekiniz.
- Temizlikten sonra şişe rafını yerine dayanana kadar itiniz ve şişe rafını aşağı bastırınız.
- Cam tabanı tekrar ayırıcı panel üzerine yerleştiriniz.

Temizlik ve bakım

Bölme kapağının çıkarılması

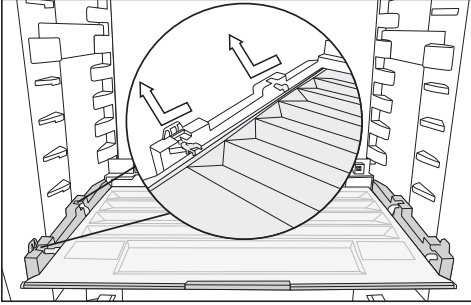

- Kapağı ön taraftan yukarı kaldırınız ve çekerek çıkarınız.
- Temizlikten sonra bölme kapağını tekrar yerine itiniz.

Dondurucu bölmedeki çekmecelerin ve cam tablaların çıkarılması

- Çekmeceyi dışarı çekiniz ve bu sırada ön taraftan biraz yukarı kaldırınız.
- Cam tablayı dışarı çekiniz ve bu sırada ön taraftan biraz yukarı kaldırınız.

Dondurucu bölmedeki çekmecelerin ve cam tablaların yerleştirilmesi

- Cam tablayı eğik bir şekilde kılavuz rayların üzerine yerleştiriniz.
- Cam tablayı içeri doğru itiniz ve aynı anda aşağı indiriniz.
- Çekmeceyi eğik bir şekilde kılavuz rayların üzerine yerleştiriniz.
- Çekmeceyi içeri doğru itiniz ve aynı anda aşağı indiriniz.

Koku filtresinin değiştirilmesi (sonradan satın alınabilen aksesuar)

Her 6 ayda bir kasetin içindeki koku filtrelerini değiştiriniz.

Başlangıç ekranındaki  sembolü, koku filtresinin değiştirilmesi gerektiğini hatırlatır.

İkame KKF-RF koku filtresini Miele yetkili servislerinden ve Miele e-alışveriş sitesinden edinebilirsiniz.

- Koku filtresi kasetini raftan yukarı doğru çekiniz.

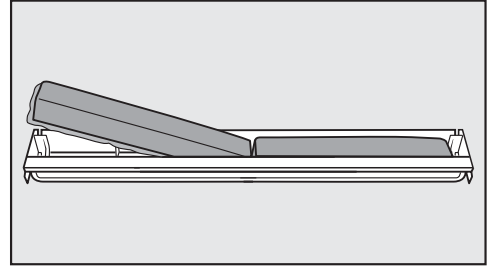

- Her iki koku filtresini de çıkarınız, yeni filtreleri yuvarlatılmış kenarı aşağı bakacak şekilde kasetin içine yerleştiriniz.

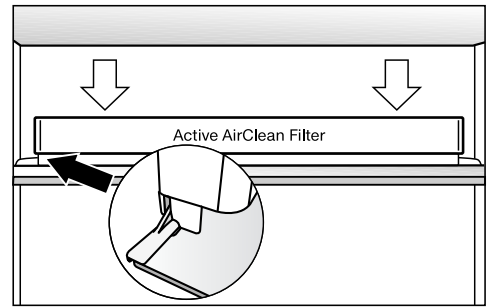

- Kaseti rafın arka koruma çitasının ortasına sokup yerine oturtunuz.
- Filtre değişimini onaylamak için sensörlü OK tuşuna dokununuz.

Koku filtresi deęişimine yönelik gösterge söner ve zaman sayacı sıfırlanır.

Başlangıç ekranındaki  sembolü söner.

Cihaz ön paneli ve yan yüzeylerinin temizlięi

Uzun süre temizlenmeyen kirlerin bazı durumlarda artık çıkartılması mümkün olmayabilir. Yüzeyler deęişime uğrayabilir veya renk deęiştirebilir. Cihazın ön paneli ve yan yüzeylerindeki kirleri derhal temizlemeniz en iyisidir.

Bütün yüzeyler çiziklere karşı hassastır ve uygun olmayan temizlik ürünleri ile temas halinde renk deęiştirebilirler. Bölümün başındaki “Temizlik ürünlerine ilişkin bilgiler” yazısını lütfen okuyunuz.

- Yüzeyleri temiz bir sünger bez, bir miktar elde bulaşık deterjanı ve sıcak su ile temizleyiniz. Temizlik için deterjansız olarak temiz, nemli bir mikrofiber bez de kullanabilirsiniz.
- Ardından duru su ile siliniz ve her şeyi yumuşak bir bezle kurulayınız.

CleanSteel (edt/cs) cihaz ön paneli

 Hatalı temizlik sonucu hasar tehlikesi.
Yüzey kaplaması zarar görür.
Bu yüzey üzerinde **paslanmaz çelik temizlik ürünleri** kullanmayınız.

Cihazın ön paneli kaliteli bir yüzey kaplaması ile kaplanmıştır. Bu kaplama yüzeyi kirlerden korur ve temizlięi kolaylaştırır.

Temizlik ve bakım

Kapı lastiğinin temizlenmesi

 Hatalı temizlik sonucu hasar tehlikesi.

Kapı lastiğinin yağ veya gresle işlem görmesi halinde lastik gözeneklenebilir.

Kapı lastiğini yağlar veya gresler ile herhangi bir işleme tabi tutmayınız.

- Kapı lastiğini düzenli olarak sadece duru su ile temizleyiniz ve ardından bir bez ile iyice kurulayınız.

Havalandırma açıklıklarının temizlenmesi

Biriken tozlar enerji tüketimini artırır.

- Havalandırma açıklıklarını bir fırça veya elektrikli süpürge ile temizleyiniz (bunun için örneğin Miele elektrikli süpürge için fırçasını kullanınız).

Temizlikten sonra

- Tüm parçaları cihaza yerleştiriniz.
- Duruma göre cihazın gücünü tekrar açınız.
- Soğutucu bölmenin temizlik modunu  etkinleştirdiyseniz: Kumanda panelinde OK sensörlü tuşuna dokununuz.



Ekranda  görüntülenir.

- OK tuşuna dokununuz.

Temizlik modu  kapatıldığında ekranın üst köşesindeki nokta söner.

- < ve > sensörlü tuşu ile  sembolüne geliniz ve OK tuşuna basınız.

Soğutucu bölme tekrar soğutmaya başlar.



- Dondurucu bölmenin hızla soğuması için SuperFrost  fonksiyonunu bir süre için açınız.
- Soğutucu bölmenin hızla soğuması için Süper Soğutma  fonksiyonunu bir süre için açınız.
- Gıdaları soğutucu bölmeye yerleştiriniz.
- Dondurucu bölme içindeki sıcaklık yeterince düştüğünde, içinde dondurulmuş gıdalar bulunan dondurucu çekmecelerini dondurucu bölmeye geri koyunuz.
- Dondurucu bölmede en az -18 °C'lik sabit sıcaklığa ulaşıldıktan sonra, SuperFrost  fonksiyonunu kapatınız.
- Cihaz kapılarını kapatınız.

Ne Yapmalı, eğer...?

Günlük kullanım sırasında ortaya çıkabilecek arıza ve hataların çoğunu kendiniz giderebilirsiniz. Çoğu durumda yetkili servisi çağırmak zorunda kalmayacağınızdan zaman ve masraftan tasarruf edersiniz.

Aşağıdaki tablolar size arıza ve hataları bulmakta ve gidermekte yardımcı olacaktır.

Soğuk kaybını mümkün olduğunca düşük tutmak için arıza giderilene dek cihazın kapısını mümkün olduğunca açmayınız.

Problem	Sebebe ve Çözüm
Cihaz soğutmuyor ve cihaz kapısı açıldığında iç aydınlatma yanmıyorsa?	Cihazın gücü açılmamıştır ve ekranda  yanmaktadır. ■ Cihazın gücünü açınız.
	Elektrik fişi prize düzgün takılmamıştır. ■ Elektrik fişini prize takınız. Cihazın gücü kapalıyken ekranda  gösterilir.
	Ev tesisatındaki sigorta atmıştır. Cihazda, bina elektrik tesisatında veya başka bir cihazda arıza meydana gelmiş olabilir. ■ Bir elektrik teknisyeni veya yetkili servisi çağırınız.
Kompresör devamlı çalışıyorsa?	Bu bir arıza değildir. Enerjiden tasarruf etmek üzere, kompresör düşük soğutma ihtiyacında daha düşük bir devire geçer. Bunun sonucunda kompresörün çalışma süresi uzar.
Kompresör giderek daha sık ve daha uzun çalışıyorsa ve cihaz içindeki sıcaklık çok düşükmüştür?	Havalandırma açıklıklarının önü kapanmış veya açıklıklar tozlanmış olabilir. ■ Havalandırma açıklıklarının önünü kapatmayınız. ■ Havalandırma açıklıklarını düzenli olarak tozdan arındırınız.
	Cihaz kapıları çok sık açılmış veya büyük miktarda yiyecek henüz yerleştirilmiş veya dondurulmuştur. ■ Cihaz kapılarını sadece gerektiğinde ve mümkün olduğunca kısa bir süre için açınız.
	Gerekli sıcaklık bir süre sonra kendiliğinden tekrar ayarlanır.
	Cihaz kapıları düzgün kapatılmamıştır. Dondurucu bölmede kalın bir buz tabakası oluşmuş olabilir. ■ Cihaz kapılarını kapatınız.

Ne Yapmalı, eğer...?



Problem	Sebebe ve Çözüm
	<p>Gerekli sıcaklık bir süre sonra kendiliğinden tekrar ayarlanır.</p> <p>Kalın bir buz tabakası oluşmuş olması halinde, soğutma performansı azalır ve bunun sonucunda enerji tüketimi artar.</p> <ul style="list-style-type: none">■ Cihazın buzlarını çözdürünüz ve cihazı temizleyiniz.
	<p>Ortam sıcaklığı çok yüksektir. Ortam sıcaklığı ne kadar yüksekse, kompresör de o kadar uzun çalışır.</p> <ul style="list-style-type: none">■ “Kurulum” – “Kurulum yeri” bölümünde verilen bilgileri dikkate alınız.
	<p>Cihaz niş içine doğru monte edilmemiştir.</p> <ul style="list-style-type: none">■ Cihazı, birlikte verilen montaj kılavuzundaki talimatlarda öngörüldüğü gibi monte ediniz.
	<p>Cihazın içindeki sıcaklık çok düşük bir değere ayarlanmıştır.</p> <ul style="list-style-type: none">■ Sıcaklık ayarını düzeltiniz.
	<p>Büyük miktarda gıda tek seferde dondurulmuştur.</p> <ul style="list-style-type: none">■ “Dondurma ve saklama” bölümündeki bilgileri dikkate alınız.
	<p>Süper Soğutma fonksiyonu ❄ halen açıktır.</p> <ul style="list-style-type: none">■ Enerjiden tasarruf etmek için Süper Soğutma fonksiyonunu ❄ süresi dolmadan önce kapatınız.
	<p>SuperFrost fonksiyonu ❄ halen açıktır.</p> <ul style="list-style-type: none">■ Enerjiden tasarruf etmek için SuperFrost fonksiyonunu ❄ süresi sona ermeden önce kapatınız.

Ne Yapmalı, eğer...?

Problem	Sebebe ve Çözüm
Kompresör giderek daha seyrek ve daha kısa çalışıyor ve cihaz içindeki sıcaklık yükseliyor-sa?	<p>Bu bir hata değildir. Ayarlanan sıcaklık değeri çok yüksektir.</p> <ul style="list-style-type: none">■ Sıcaklık ayarını düzeltiniz.■ Sıcaklığı 24 saat sonra tekrar kontrol ediniz.
	<p>Dondurulmuş gıdalar çözülmeye başlıyor. Cihaz için öngörölmüş ortam sıcaklığının altına inilmiştir.</p> <p>Ortam sıcaklığı çok düşük ise kompresör daha seyrek çalışır. Bu sebeple dondurucu bölme çok ısınabilir.</p> <ul style="list-style-type: none">■ “Kurulum” – “Kurulum yeri” bölümünde verilen bilgileri dikkate alınız.■ Ortam sıcaklığını yükseltiniz.
Cihaz buzlanmış veya cihazın içinde yoğuşma suyu oluşmuşsa? Cihaz kapısı düzgün kapanmıyorsa?	<p>Kapı lastiği yuvasından çıkmıştır.</p> <ul style="list-style-type: none">■ Kapı lastiğinin düzgün bir şekilde yerine oturup oturmadığını kontrol ediniz.
	<p>Kapı lastiği hasar görmüştür.</p> <ul style="list-style-type: none">■ Kapı lastiğinin hasarlı olup olmadığını kontrol ediniz.
Kapı lastiği zarar görmüş veya değiştirilmesi gerekiyorsa?	<p>Kapı lastiği alet kullanılmaksızın değiştirilebilir.</p> <ul style="list-style-type: none">■ Kapı lastiğini değiştiriniz. Kapı lastiğini yetkili bayiden veya yetkili servisten edinebilirsiniz.

Ne Yapmalı, eğer...?









Cihazda ortaya çıkabilecek genel sorunlar



Problem	Sebep ve Çözüm
∞∞∞ ayarında nem ayarlı bölmede gıda maddeleri olumsuz etkileniyorsa?	Nem ayarlı bölmede çok fazla yoğuşma suyu vardır. <ul style="list-style-type: none">■ Yoğuşma suyunu bir bezle alınız.■ Nemin fazlasının damlayabilmesi için bir ızgara veya benzeri donanım yerleştiriniz.■ “Düşük nem oranı ∞” konumunu seçerek bölme kapığını açınız.
Soğutucu bölmenin tabanı ıslak ise?	Çözülme suyu çıkışı tıkanmıştır. <ul style="list-style-type: none">■ Çözülme suyu çıkışını temizleyiniz.
Dondurulan gıdalar yapışmışsa?	Yiyecekler, ambalajları ıslak bir şekilde dolaba konulmuştur. <ul style="list-style-type: none">■ Yapışmış malzemeyi bir kaşık sapı ile ayırınız.
Cihaz kapısı uzun bir süredir açık olduğu halde bir uyarı sinyali duyulmuyorsa?	Bu bir hata değildir. Ayar modunda uyarı sesi kapatılmıştır. Sesli alarmı tekrar açmak istediğiniz takdirde: <ul style="list-style-type: none">■ Ayar modunda  sensörlü < tuşu veya > ile  sembolüne geliniz.■ OK tuşuna dokununuz.■ < ve > sensörlü tuşlarıyla uyarı ve sinyal sesleri için istediğiniz seviyeyi seçiniz.■ OK tuşuna dokununuz. Uyarı ve sinyal sesleri açık olduğunda  gösterilir.

Ekran bildirimleri

Uyarı	Sebeup ve Çözüm
Ekranı ■ sembolü yanıyor, cihaz soğutmuyor ancak cihaz kumandası ve iç aydınlatma çalışıyorsa?	<p>Fuar modu etkinleştirilmiştir.</p> <ul style="list-style-type: none">■ OK tuşuna dokununuz. <p>Ekranı önce Miele, ardından ana ekran görüntülenir.</p> <ul style="list-style-type: none">■ OK tuşuna dokununuz.■ Ayar modunda ⚙️ sensörlü < tuşu veya > ile ■ sembolüne geliniz.■ OK tuşuna dokununuz. <p>Fuar modu ■ kapatıldıktan sonra cihazın gücü kapanır ve tekrar açılması gerekir.</p>
Ekranı 🖱️ yanıyor ve cihaz kumanda edilemiyorsa?	<p>Temizlik fonksiyonu halen etkindir.</p> <ul style="list-style-type: none">■ Kumanda panelinde sensörlü OK tuşuna dokunarak temizlik fonksiyonunu kapatınız. <p>Ekranı 🖱️ görüntülenir.</p> <ul style="list-style-type: none">■ OK tuşuna dokununuz. <p>Temizlik modu 🖱️ kapatıldığında ekranın üst köşesindeki nokta söner.</p> <ul style="list-style-type: none">■ < veya > sensörlü tuşu ile ↩️ sembolüne geliniz ve OK tuşuna basınız. <p>Cihaz tekrar soğutmaya başlar.</p>
Ekranı hiçbir şey görülmüyorsa? Ekran karmışsa?	<p>Şabat modu ⏸️ etkinleştirilmiştir: İç aydınlatma kapalıdır ve cihaz soğutmaya devam etmektedir.</p> <ul style="list-style-type: none">■ OK tuşuna dokununuz. <p>Ekranı ⏸️ görüntülenir.</p> <ul style="list-style-type: none">■ OK tuşuna dokununuz. <p>Şabat modu ⏸️ açık olduğunda ekranın üst köşesinde bir nokta • gösterilir.</p> <ul style="list-style-type: none">■ OK tuşuna dokununuz. <p>Şabat modu ⏸️ fonksiyonu kapatıldığında ekranın üst köşesindeki nokta söner.</p>



Ne Yapmalı, eğer...?

Uyarı	Sebebe ve Çözüm
Ekranda  yanıyor ve cihaz kumanda edilemiyorsa?	<p>Kilitleme fonksiyonu etkinleştirilmiştir.</p> <ul style="list-style-type: none">■ Cihazın kilidini kısa bir süreliğine kaldırınız veya kilitleme fonksiyonunu tamamen kapatınız (bkz. “Başka ayarlar gerçekleştirilmesi” – “Kilitleme fonksiyonunun /  kısa süreliğine devre dışı bırakılması/tamamen kapatılması” bölümü).
Başlangıç ekranında  sembolü yanıyor ve ayrıca bir sinyal sesi duyuluyorsa?	<p>Koku filtresi değişim göstergesi , koku filtresinin değiştirilmesi gerektiğini hatırlatır.</p> <ul style="list-style-type: none">■ Kaset içindeki koku filtresini değiştiriniz (bkz. “Temizlik ve bakım” – “Koku filtresi değişimi” bölümü (sonradan satın alınabilen aksesuar) ve koku filtresi değişimini sensörlü OK tuşuna dokunarak onaylayınız. <p>Başlangıç ekranındaki  sembolü söner.</p>
İlgili sıcaklık göstergesi sarı renkte  yanıyor ve ayrıca bir uyarı sinyali duyuluyorsa?	<p>Kapı alarmı etkinleştirilmiştir.</p> <ul style="list-style-type: none">■ OK tuşuna dokununuz. <p>Uyarı sinyali kapatılır ve  sembolü söner.</p> <ul style="list-style-type: none">■ İlgili cihaz kapısını kapatınız.

Uyarı	Sebebe ve Çözüm
Dondurucu bölmenin sıcaklık göstergesi yanıyor  ve ayrıca bir uyarı sinyali duyuluyorsa?	<p>Sıcaklık alarmı etkinleştirilmiştir; dondurucu bölme, ayarlanmış olan sıcaklığa bağlı olarak ya çok sıcak ya da çok soğuktur.</p> <p>Bunun sebepleri örneğin şunlar olabilir:</p> <ul style="list-style-type: none">– Cihazın kapısı sık sık açılmıştır.– Büyük miktarda gıda SuperFrost fonksiyonu etkinleştirilmeden dondurulmuştur.– Uzun süreli bir elektrik kesintisi yaşanmıştır.– Cihaz arıza yapmıştır. <p>■ OK tuşuna dokununuz.</p> <p>Uyarı bildirimini onaylanır:   söner ve uyarı sinyali kapatılır.</p> <p>Ekranda yaklaşık 1 dakika boyunca, o ana kadar dondurucu bölmede hakim olmuş olan en yüksek sıcaklık yanıp sönererek gösterilir. Ardından sıcaklık göstergesi dondurucu bölmedeki güncel sıcaklığı görüntüler.</p> <p>Yanıp sönen sıcaklık göstergesinden şu şekilde çıkabilirsiniz:</p> <p>■ OK tuşuna dokununuz.</p> <p>Gösterilen en yüksek sıcaklık silinir. Ardından sıcaklık göstergesinde tekrar o anki gerçek dondurucu bölme sıcaklığı gösterilir.</p> <p>■ Alarm durumunu gideriniz.</p> <p>■ Sıcaklığa bağlı olarak gıdaların çözülmüş veya çözülmeye başlamış olup olmadıklarını kontrol ediniz. Çözülmüş veya çözülmeye başlamışlarsa, gıdaları tekrar dondurmadan önce işlemde geçirin (haşlayınız veya kızartınız).</p>

Ne Yapmalı, eğer...?

Uyarı	Sebeup ve Çözüm
Ekranda ^{-G} ⚠️ yanıyor ve ayrıca bir uyarı sinyali duyuluyorsa?	<p>Bir elektrik kesintisi görüntüleniyor: Dondurucu bölmedeki sıcaklık son günlerde veya saatlerde bir elektrik kesintisi dolayısıyla geçici olarak çok yükselmiştir.</p> <ul style="list-style-type: none">■ OK üzerine dokununuz. <p>Hata bildirimini onaylanmıştır: ^{-G} ⚠️ söner ve uyarı sinyali kesilir.</p> <p>Dondurucu bölme sıcaklık göstergesinde yaklaşık 1 dakika boyunca, o ana kadar dondurucu bölmede hakim olmuş olan en yüksek sıcaklık yanıp sönerek gösterilir. Ardından sıcaklık göstergesi dondurucu bölmedeki güncel sıcaklığı görüntüler.</p> <p>Yanıp sönen sıcaklık göstergesinden şu şekilde çıkabilirsiniz:</p> <ul style="list-style-type: none">■ OK üzerine dokununuz. <p>Gösterilen en yüksek sıcaklık silinir. Ardından sıcaklık göstergesinde tekrar o anki gerçek dondurucu bölme sıcaklığı gösterilir. Ardından cihaz son sıcaklık ayarı ile çalışmaya devam eder.</p> <ul style="list-style-type: none">■ Alarm durumunu gideriniz.■ Sıcaklığa bağlı olarak gıdaların çözülmüş veya çözülmeye başlamış olup olmadıklarını kontrol ediniz. Çözülmüş veya çözülmeye başlamışlarsa, gıdaları tekrar dondurmada önce işlemde geçiriniz (haşlayınız veya kızartınız).





Uyarı	Sebebe ve Çözüm
Ekranında ⚠️ yanıyor ve duruma göre F ve rakamlar ile bir hata kodu gösteriliyorsa? Ayrıca bir uyarı sesi duyuluyorsa?	<p>Bir arıza söz konusudur.</p> <ul style="list-style-type: none">■ OK tuşuna dokunarak uyarı sesini kapatınız.■ Yetkili servisi arayınız. <p>Arıza bildirimini için gösterilen hata koduna ek olarak cihazın model adı ve seri numarası da gereklidir. Bu bilgileri i doğrudan görüntüleyebilirsiniz:</p> <ul style="list-style-type: none">■ OK tuşuna dokununuz. <p>Ekranında gerekli cihaz verileri gösterilir.</p> <ul style="list-style-type: none">■ OK tuşuna dokununuz.■ Cihazı kapatmak için < veya > sensörlü tuşu ile  sembolüne geliniz.■ Bilgi ekranından çıkmak için < veya > sensörlü tuşu ile  sembolüne geliniz.■ OK tuşuna dokununuz.
	<p>Bir cihaz hatası gösterilmektedir: Bu gösterge her zaman önceliğe sahiptir ve o anda gerçekleştirilmekte olduğunuz ayarları derhal iptal eder.</p> <p>Cihaz hataları mevcut bir kapı ve/veya sıcaklık alarmından öncelikli olarak görüntülenir.</p>

Ne Yapmalı, eğer...?

İç aydınlatma çalışmıyorsa?

⚠️ Açıkta duran elektrik taşıyan parçalar sonucu elektrik çarpma tehlikesi. Lamba kapağının çıkarılması sonucunda elektrik taşıyan parçalara temas edebilirsiniz. Lamba kapağını çıkarmayınız. LED aydınlatma sadece yetkili servis tarafından tamir edilmeli ve değiştirilmelidir.

⚠️ LED aydınlatma sonucu yaralanma tehlikesi. Bu aydınlatma RG2 risk grubu olarak sınıflandırılmıştır. Kapak bozuksa gözler zarar görebilir. Lamba kapağı hasarlı ise aydınlatmaya optik aletlerle (büyüteç vb.) yakından bakmayınız.

Problem	Sebebe ve Çözüm
İç aydınlatma çalışmıyorsa?	Cihazın gücü açılmamıştır. ■ Cihazın gücünü açınız.
	Şabat modu  açıktır: Ekran kararmıştır ve cihaz soğutmaktadır. ■ OK tuşuna dokununuz. Ekranında  görüntülenir. ■ OK tuşuna dokununuz.
	Şabat modu  açık olduğunda ekranın üst köşesinde bir nokta • gösterilir. ■ OK tuşuna dokununuz.
	Şabat modu  fonksiyonu kapatıldığında ekranın üst köşesindeki nokta söner. İç aydınlatma kapı açıkken, aşırı ısınmaya karşı yaklaşık 15 dakika sonra otomatik olarak kapanır. Eğer sebep bu değilse bir arıza söz konusudur. ■ Yetkili servisi arayınız.

Seslerin sebepleri

Normal sesler	Neden oluşur?
Brrrrr ...	Bu ses kompresörden gelir. Kompresör çalışmaya başlarken bu ses kısa bir süre için yükselebilir.
Blubb, blubb ...	Bu ses borulardan akan soğutma maddesinden gelir.
Klik ...	Termostat kompresörü açıp kapatırken klik sesi duyulur.
Tsssss ...	Cihaz içindeki hava akımından dolayı hafif bir ses duyulabilir.
Knak ...	Cihaz içinde genleşme olduğu takdirde bu çıtırdama sesi duyulur.
Kompresör seslerinin ve soğutucu devresinde oluşan akış seslerinin kaçınılmaz olduğu unutulmamalıdır.	

Sesler	Sebep ve çözüm
Tıngırdama, Takırdama, Şıkırdama	Cihaz düz durmuyordur. Bir su terazisi yardımıyla cihazın düzlük ayarını yapınız. Bunun için cihazın altındaki ayar ayaklarını kullanınız.
	Cihaz başka mobilyalara veya cihazlara temas etmektedir. Cihazı temas ettiği mobilya veya cihazdan uzaklaştırınız.
	Çekmeceler, sepetler veya raflar sallanıyor veya sıkışıyor. Çıkarılabilir parçaları kontrol ediniz ve gerekirse çıkarıp yeniden takınız.
	Şişeler ve kaplar birbirine temas ediyordur Şişeleri ve kapları bir miktar birbirinden ayırınız.

Müşteri Hizmetleri

Arızalar için iletişim bilgisi

Kendi başınıza gidemediğiniz arızaları, Miele bayiinize veya Miele müşteri hizmetlerine bildiriniz.

Miele Müşteri Hizmetleri için www.miele.com.tr/service adresinden randevu talebinde bulunabilirsiniz.

Miele Müşteri Hizmetleri'nin iletişim bilgilerini bu dokümanın sonunda bulabilirsiniz.

Müşteri hizmetlerinin cihazın model koduna ve seri numarasına (İmalat/Seri/No.) ihtiyacı olacaktır. Her iki bilgiyi de tip etiketinde bulabilirsiniz.

Tip etiketi cihazın içinde bulunur.

Cihaz bilgilerinin görüntülenmesi

Bu bilgileri ayar modunda, bilgiler **i** bölümünde (bkz. “Başka ayarlar gerçekleştirilmesi” bölümü) veya cihazın içinde bulunan tip etiketinde bulabilirsiniz.

EPREL Veritabanı

1 Mart 2021 tarihinden itibaren, enerji tüketimi işaretine ve Eko-tasarım gerekliliklerine ilişkin bilgiler Avrupa Ürün Veritabanı'nda (EPREL) bulunabilir. Ürün veritabanına <https://eprel.ec.europa.eu/> bağlantısından erişebilirsiniz. Burada sizden model kodunu girmeniz istenir.

Model kodunu tip etiketinde bulabilirsiniz.

Miele			
XXXXXX	Nr. XX/XXXXXXXXXX.		
TYPENTWEIFENERSCHRANK-UNTERTISCHMODELL MULTITEMPERATURE WINE STORAGE CABINET-UNDERWORKTOP FRIGORIFRE AISELEN TEMPLES VINS-MOD. ENCASTRABLE SOUS PLAN FRIGORIFRE PLACONCIONAMTO, VINGE-MODER-POTRABAUJ ENCOMERA BRÜHLEIS-TEMPERATURKÜHLGERÄT			
Klasse/Class SN-ST	Ap-Typ/AP-Type AP-Type/AP-Type	Bruttinhalt/Gross Capacity Volume Brut/Capacidad Bruta XXX l	Gefriervermögen/Freezing Capacity Pouvoir de Congel/Capac.Congeladora
Nutzinhalt Net Capacity Volumen Capac. Util	Ges. / K / G / WINE / KALT Tot. / R / F / WINE / CHILL e To / R / C Tot. / F / C / WINE / CHILL		R600a: XXg

Garanti

Garanti süresi 2 yıldır.

Ülkenizde geçerli garanti şartlarına ilişkin daha fazla bilgiyi Miele müşteri hizmetlerinden edinebilirsiniz.

Miele, bu soğutucu-dondurucu kombi-nasyonunun 2014/53/AB Direktifine uygun olduğunu beyan eder.

AB Uygunluk Beyanı'nın tam metni aşağıdaki internet adreslerinden birinden edinilebilir:

- www.miele.com.tr adresinde Ürünler/ Karşıdan İndirmeler sayfasından
- www.miele.com.tr/domestic/bilgi-talebi-385.htm adresindeki Servis, Bilgi talebi sayfasından ürün adı veya seri numarası girilerek

Frekans bandı	2,4000 GHz – 2,4835 GHz
---------------	----------------------------

Maksimum iletim gücü	<100 mW
----------------------	---------

Telif hakları ve lisanslar

İletişim modülünün kullanımı ve kumandası için Miele, kendi yazılımlarını ya da Açık Kaynak lisans koşulları kapsamında olmayan üçüncü taraf yazılımlarını kullanmaktadır. Bu yazılımlar/yazılım bileşenleri telif hakları ile korunur. Miele'nin ve üçüncü tarafların telif haklarına saygı gösterilmesi gerekmektedir.

Ayrıca cihaza entegre edilmiş iletişim modülünde Açık Kaynak lisans koşulları bağlamında aktarılabilir olan yazılım bileşenleri de mevcuttur. İlgili telif hakkı bildirimleriyle birlikte, mevcut Açık Kaynak bileşenlerine, geçerli lisans koşullarının kopyaları ve diğer bilgilere, bir web tarayıcısı üzerinden IP ile yerel olarak ([http\[s\]://<ip adresi>/Licenses](http[s]://<ip adresi>/Licenses)) ulaşabilirsiniz. Orada ifade edilen Açık Kaynak lisans koşullarıyla ilgili yükümlülük ve garanti düzenlemeleri, sadece ilgili hak sahipleriyle ilgili olarak geçerlidir.

Satış ve Pazarlama Şirketinin Adresi:

Miele Elektrikli Aletler Dış Ticaret ve Pazarlama Ltd. Şti
Seba Office Bulvarı
Ayazağa Mah. Mimar Sinan Sok No:21 D:53
34396 Sarıyer / İstanbul / Türkiye

Tel: 0212 390 71 00

Müşteri Hizmetleri: 444 11 22

E-Mail: info@miele.com.tr

İnternet: www.miele.com.tr

EEE yönetmeliğine uygundur

Üretici Adresi:

Almanya
Miele & Cie. KG
Carl-Miele-Straße 29
33332 Gütersloh

KFN 4777 CD edt/cs, KFN 4797 DD ws, KFN 4797 DD edt/cs