

Miele



- da** Brugsanvisning støvsugere
- fi** Käyttöohje Pölynimuri
- no** Bruksanvisning støvsuger
- sv** Bruksanvisning dammsugare

HS15

M.-Nr. 12 598 100

| | |
|-----------------|----|
| da | 5 |
| fi | 28 |
| no | 51 |
| sv | 74 |

| | |
|---|-----------|
| Råd om sikkerhed og advarsler | 5 |
| Beskrivelse af støvsugeren | 10 |
| Bæredygtighed og miljøbeskyttelse | 12 |
| Bemærkning til det europæiske direktiv (EU) Nr. 666/2013 | 13 |
| Illustrationshenvisninger | 13 |
| Lær dit produkt at kende | 13 |
| Medfølgende tilbehør | 14 |
| 3D4U | 14 |
| Sådan fungerer timestrip-indikatoren for udskiftning af udblæsningsluftfilter® (afhængig af model) | 14 |
| Indikator til udskiftning af støvsugerpose | 14 |
| Ibrugtagning | 15 |
| Slangen sættes på | 15 |
| Støvsugerslange tages af | 15 |
| Slangen og griberøret sættes sammen | 15 |
| Griberør og støvsugerrør sættes sammen | 15 |
| Støvsugerrøret og det omstillelige gulvmundstykke sættes sammen | 15 |
| Timestrip®-indikatoren for udskiftning af udblæsningsluftfilter aktiveres (afhængig af model) | 15 |
| Betjening | 15 |
| Tilbehørsholder sættes på (afhængig af model) | 16 |
| Anvendelse af afstøvningsbørsten på EcoComfort-griberøret (afhængig af model) | 16 |
| Anvendelse af afstøvningsbørsten på Comfort-griberøret 2.0 (afhængig af model) | 16 |
| Indstil teleskoprøret (afhængig af model) | 16 |
| Indstilling af gulvmundstykke | 16 |
| Støvsugning af trapper | 16 |
| Ledningen trækkes ud | 17 |
| Oprulning af ledning | 17 |
| Tænd/sluk | 17 |
| Sugestykke vælges | 17 |
| Sugestykke-mellemtrin | 17 |
| Parkering, transport og opbevaring | 18 |
| Parkeringssystem til pauser i støvsugningen | 18 |
| Parkeringssystem til opbevaring | 18 |
| Rengør og vedligeholdelse | 18 |
| Hvor kan tilbehøret købes | 19 |
| Støvsugerpose udskiftes | 19 |
| Støvsugerpose tages ud | 19 |

da - Indhold

| | |
|---|-----------|
| Støvsugerpose sættes i | 19 |
| Tidspunkt for udskiftning af udblæsningsluftfilteret | 20 |
| Udblæsningsluftfilter AirClean udskiftes | 20 |
| Udblæsningsluftfilter AirClean Plus 50, Silence AirClean 50, Active AirClean50 og HEPA AirClean 50 udskiftes | 20 |
| Alternativt udblæsningsluftfilter | 21 |
| Motorbeskyttelsesfilter udskiftes (ved behov) | 21 |
| Trådfang udskiftes | 22 |
| Støvsuger og tilbehør rengøres | 22 |
| Småfejl afhjælpes | 23 |
| Service / Garanti | 24 |
| Garanti | 24 |
| Ekstra tilbehør | 24 |
| Hvor kan tilbehøret købes | 24 |

da - Råd om sikkerhed og advarsler

Denne støvsuger opfylder de foreskrevne sikkerhedsbestemmelser. U hensigtsmæssig brug kan medføre skader på personer og ting.

Læs brugsanvisningen, inden støvsugeren tages i brug. Den giver vigtige oplysninger om sikkerhed, betjening samt rengøring og vedligeholdelse af støvsugeren. Derved undgås skader på personer og ting.

I overensstemmelse med norm IEC 60335-1 gør Miele udtrykkeligt opmærksom på, at afsnittet Ibrugtagning samt Råd om sikkerhed og advarsler skal læses og overholdes.

Miele kan ikke gøres ansvarlig for skader, der er opstået, fordi disse anvisninger ikke er blevet fulgt.

Gem venligst brugsanvisningen, og giv den videre til en eventuel senere ejer.

Sluk altid for støvsugeren efter brug, inden skift af tilbehør, før vedligeholdelse og udbedring af problemer. Træk stikket ud af stikkontakten.

Retningslinjer vedrørende brugen

- ▶ Denne støvsuger er beregnet til anvendelse i private husholdninger eller på lignende steder. Denne støvsuger er ikke beregnet til brug på byggepladser.
- ▶ Denne støvsuger er velegnet til daglig støvsugning af små tæpper, væg til væg-tæpper og hårde gulve.
- ▶ Denne støvsuger er ikke beregnet til udendørs brug.
- ▶ Denne støvsuger er beregnet til anvendelse i en højde på op til 4000 m over havets overflade.
- ▶ Anvend udelukkende støvsugeren til støvsugning af tørt snavs. Den må ikke anvendes til at støvsuge på mennesker eller dyr. Al anden anvendelse, ombygninger og ændringer er ikke tilladt.
- ▶ Personer (også børn), der på grund af begrænsninger i fysisk eller psykisk formåen eller på grund af manglende erfaring eller uvidenhed ikke er i stand til at betjene støvsugeren sikkert, må ikke anvende denne støvsuger uden opsyn eller vejledning fra en ansvarlig person.

Børn i huset

- ▶ Risiko for kvælning! Børn kan under leg vikle sig ind i emballagemateriale (fx folier) eller trække det over hovedet og blive kvalt. Opbevar derfor emballagedele uden for børns rækkevidde.
- ▶ Børn under 8 år må ikke komme i nærheden af støvsugeren, medmindre der holdes konstant opsyn med dem.
- ▶ Børn på 8 år eller derover må kun bruge støvsugeren uden opsyn, hvis de er informeret om dens funktioner, så de kan betjene den sikkert. Børn skal kunne forstå de farer, der kan opstå ved forkert betjening.
- ▶ Børn må ikke rengøre eller vedligeholde støvsugeren uden opsyn.

▶ Hold altid øje med børn, der opholder sig i nærheden af støvsugeren. Lad dem aldrig lege med støvsugeren.

Teknisk sikkerhed

▶ Kontroller støvsugeren og alt tilbehør for synlige skader, før den tages i brug. Tag aldrig en beskadiget støvsuger og beskadiget tilbehør i brug.

▶ Sammenlign tilslutningsdataene på støvsugerens typeskilt (netspænding og frekvens) med tilslutningsforholdene i huset. Disse data skal stemme overens. Støvsugeren er uden ændring egnet til 50 Hz eller 60 Hz.

▶ Sikringen skal være 16 A eller 10 A.

▶ Midlertidig eller permanent tilslutning til et selvforsynende eller ikke-netværkssynkront energiforsyningssystem (såsom stand-alone netværkssystemer, backup-systemer) er mulig. Forudsætning for tilslutning er, at energiforsyningssystemet opfylder kravene i EN 50160 eller tilsvarende. Beskyttelsesforanstaltningerne i husinstallationen og i Miele-produktet skal også sikres med hensyn til deres funktion og driftsform ved tilslutning til stand-alone netværkssystemer eller ved ikke-netværkssynkron drift, eller de skal erstattes af tilsvarende foranstaltninger i installationen. Som eksempelvis beskrevet i den aktuelle version af VDE-AR-E 2510-2.

▶ Reparation inden garantiens udløb bør kun foretages af Miele Service, da eventuelle efterfølgende skader ellers ikke er omfattet af Mieles garanti.

▶ Brug aldrig støvsugeren, hvis ledningen er beskadiget. En beskadiget ledning må kun udskiftes komplet med kabeltromle. Af sikkerhedsmæssige grunde må ledningen kun udskiftes af Miele Service eller en anden uddannet fagmand.

da - Råd om sikkerhed og advarsler

- ▶ Løft aldrig støvsugeren i ledningen, og træk ikke i ledningen, men i stikket, når det skal tages ud af stikkontakten. Ledningen må ikke trækkes over skarpe kanter eller komme i klemme. Undgå så vidt muligt at køre over ledningen med støvsugeren. Ledning, stik og stikkontakt kan blive beskadiget og dermed være til fare for brugeren.
- ▶ Reparation bør kun udføres af Miele Service eller en anden uddannet fagmand. Reparation foretaget af ukyndige kan medføre betydelig fare for brugeren.

Den daglige brug

- ▶ Brug ikke støvsugeren uden støvsugerpose, motorbeskyttelsesfilter og udblæsningsluftfilter.
- ▶ Hvis der ikke er sat en støvsugerpose i, kan støvrumslåget ikke lukke. Undlad at anvende magt.
- ▶ Kontroller hver gang, støvrumslåget lukkes, at støvsugerposen er sat helt på plads.
- ▶ Brug aldrig støvsugeren til brændende eller glødende genstande, som fx cigaretter, aske eller kul.
- ▶ Brug aldrig støvsugeren til tonerstøv. Toner fra fx printere og kopimaskiner kan være elektrisk ledende.
- ▶ Brug aldrig støvsugeren til at støvsuge væske eller fugtigt snavs op. Rensede og vaskede små tæpper og væg til vægtæpper skal være helt tørre, før de støvsuges.
- ▶ Brug ikke støvsugeren til letantændelige eller eksplosive stoffer eller gasser og ikke på steder, hvor sådanne stoffer opbevares.
- ▶ Undgå, at sugestrømmen kommer i nærheden af hovedet.

Rengøring

- ▶ Støvsugeren og tilbehørsdelene må aldrig komme i vand. Rengør kun støvsugeren og tilbehørsdelene med en tør eller let fugtig klud.

Tilbehør og reservedele

- ▶ Ved støvsugning med griberøret uden tilbehør skal man sikre sig, at røret ikke er beskadiget.
- ▶ Anvend kun støvsugerpose, filter og originalt tilbehør med Miele-logo på emballagen. Kun ved brug af originale dele kan producenten garantere for sikkerheden.
- ▶ Kun ved brug af originale reservedele kan Miele garantere, at sikkerhedskravene er opfyldt. Defekte dele må kun udskiftes med originale Miele-reservedele.

Transport

- ▶ Emballagen beskytter støvsugeren mod transportskader. Vi anbefaler, at man gemmer emballagen til transportformål.

da - Beskrivelse af støvsugeren

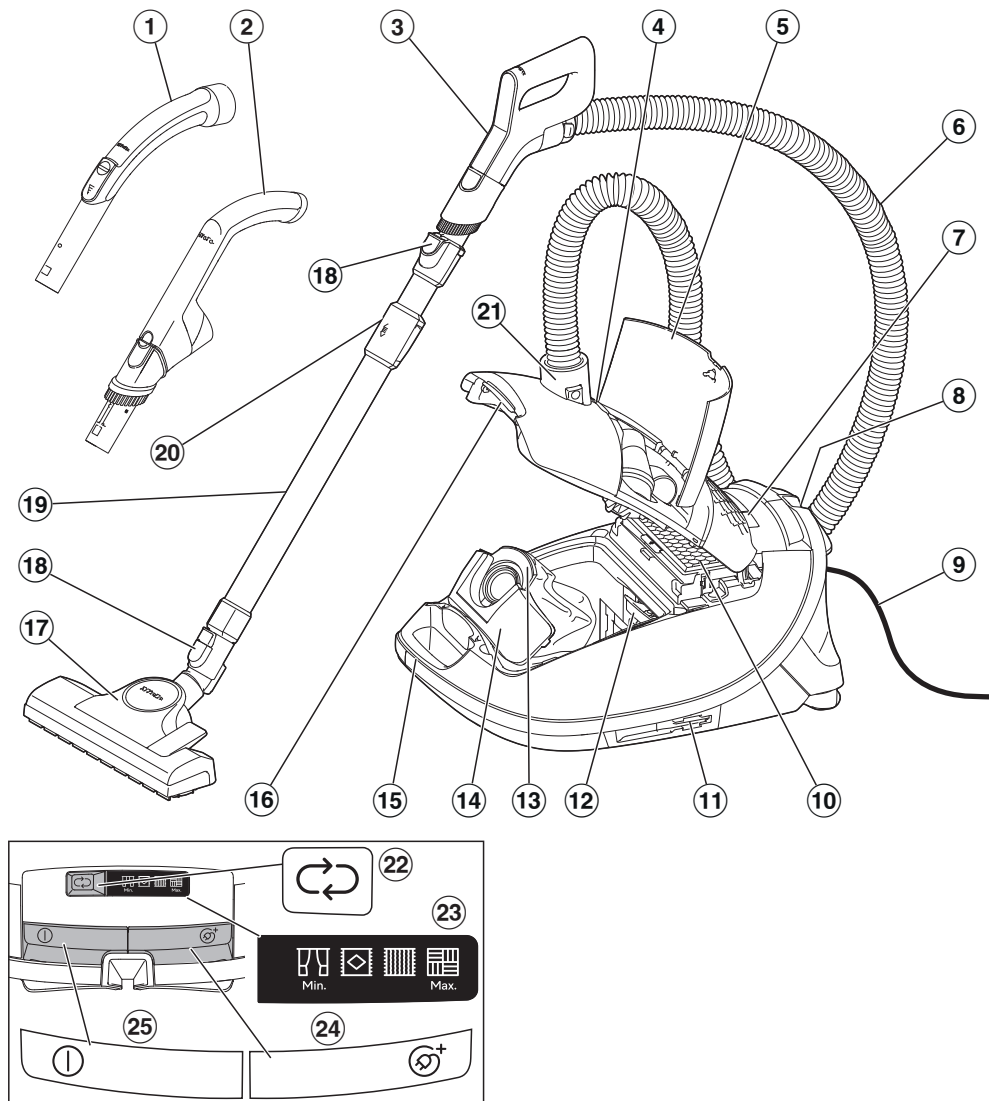

da - Beskrivelse af støvsugeren

- ① Griberør*
- ② EcoComfort-griberør*
- ③ Comfort-griberør*
- ④ Indikator til udskiftning af støvsugerpose
- ⑤ Tilbehørsrum
- ⑥ Støvsugerslange
- ⑦ Displayfelt
- ⑧ Parkeringsystem til pauser i støvsugningen
- ⑨ Tilslutningsledning
- ⑩ Originalt Miele-udblæsningsluftfilter*
- ⑪ Parkeringsystem til opbevaring (på begge sider af støvsugeren)
- ⑫ Motorbeskyttelsesfilter
- ⑬ Original Miele-støvsugerpose
- ⑭ Pal
- ⑮ Greb
- ⑯ Låseknop til støvrumslåg
- ⑰ Gulvmundstykke*
- ⑱ Låseknapper
- ⑲ Teleskoprør*
- ⑳ Låseknop til teleskoprør
- ㉑ Tilslutningsstuds
- ㉒ Tast til indstilling af sugestyrken ↻
- ㉓ Symboler for sugestyrketrin
- ㉔ Fodkontakt til automatisk ledningsoprul Ⓢ⁺
- ㉕ Fodkontakt Tænd/Sluk Ⓛ

* Alt efter model er støvsugeren udstyret med mere eller mindre af dette udstyr.

da - Bæredygtighed og miljøbeskyttelse

Bortskaffelse af emballagen

Emballagen er udformet til håndtering af produktet og beskytter det mod transportskader. Emballagematerialerne er valgt ud fra miljø- og affaldstekniske hensyn og kan generelt genbruges.

Genbrug af emballagematerialerne sparer råstoffer og mindsker affaldsproblemerne. Brug materialespecifikke indsamlings- og returneringsmuligheder for genbrugsmaterialer.

Vi anbefaler, at man gemmer emballagen til transportformål.

Bortskaffelse af støvsugerposer og filtre

Støvsugerposer og filtre er fremstillet af miljøvenlige materialer. Filteret kan kasseres sammen med almindeligt husholdningsaffald. Dette gælder også for støvsugerposen, såfremt den ikke indeholder smuds, der ikke må kasseres sammen med husholdningsaffald.

Bortskaffelse af det gamle produkt

Gamle elektriske og elektroniske produkter indeholder stadig værdifulde materialer. De indeholder imidlertid også bestemte stoffer, blandinger og komponenter, som er nødvendige for deres funktion og sikkerhed. Hvis disse bortskaffes sammen med husholdningsaffaldet eller behandles forkert, kan de skade den menneskelige sundhed og miljøet. Bortskaf derfor ikke det gamle produkt med husholdningsaffaldet.



Aflever i stedet for det gamle produkt på nærmeste officielle opsamlingssted for elektriske og elektroniske produkter eller på kommunens genbrugsstation. Det er kundens eget ansvar at sørge for at fjerne eventuelle personrelaterede data fra det produkt, der skal bortskaffes. Du er lovmæssigt forpligtet til at fjerne brugte batterier og akkumulatorer, der ikke er fast indkapslet i produktet, samt pærer, der kan fjernes uden at blive ødelagt. Aflever disse på et opsamlingssted/genbrugsstationen, hvor de kan indleveres uden omkostninger. Sørg for, at det gamle produkt opbevares utilgængeligt for børn, indtil det fjernes.

Bemærkning til det europæiske direktiv (EU) Nr. 666/2013

Denne støvsuger er en husholdningsstøvsuger og defineres iht. ovennævnte forordning som en universalstøvsuger.

Denne brugsanvisning og yderligere data kan downloades på Miele's hjemmeside.

Det årlige energiforbrug, der er angivet i direktivet og på energilabelen, er det indikative årlige energiforbrug (kWh/år) beregnet ud fra 50 støvsugninger. Det faktiske energiforbrug afhænger af anvendelsen af støvsugeren.

Alle tests og beregninger, der skal udføres i henhold til ovennævnte forordning, blev udført i overensstemmelse med følgende gældende harmoniserede standarder under hensyntagen til de retningslinjer, som Europa-Kommissionen offentliggjorde for forordningen i september 2014:

- a) EN 60312-1 Vacuum cleaners for household use - Part 1: Dry vacuum cleaners - Methods for measuring the performance
- b) EN 60704-2-1 Household and similar electrical appliances - Test code for the determination of airborne acoustical noise - Part 2-1: Particular requirements for vacuum cleaners
- c) EN 60335-2-2 Household and similar electrical appliances - Safety - Part 2-2: Particular requirements for vacuum cleaner and water suction appliances

Ikke alle gulvmundstykker og sugetilbehørsdele, der følger med støvsugeren, er beregnet til den i forordningen beskrevne brug til intensiv rengøring af tæppebelægninger og hårde gulve. Følgende gulvmundstykke og indstilling er anvendt til beregningen.

Til beregning af energiforbrug og rengøringsklasser på tæpper og hårde gulve og af støjniveaet på tæpper blev det omstillelige gulvmundstykke anvendt med hævede børster (tryk på fodtasten ).

De oplyste data gælder udelukkende for de her angivne kombinationer og indstillinger for gulvmundstykket på forskellige gulvbelægninger.

Der blev kun anvendt originale Miele-støvsugerposer, støvrumsfiltre og udblæsningsluftfiltre til alle målinger.

Illustrationshenvisninger

De illustrationer, der henvises til, findes på folde-ud-siderne sidst i brugsanvisningen.

Lær dit produkt at kende

Denne støvsuger er velegnet til daglig støvsugning af små tæpper, væg til væg-tæpper og hårde gulve.

Miele gulvplejesortimentet omfatter også passende tilbehørsdele til mange specialanvendelser (se afsnittet Ekstra tilbehør).

Enkelte modeller er som standard udstyret med en turbobørste, der ikke er illusteret.

Der medfølger en separat brugsanvisning til turbobørsten.

Medfølgende tilbehør (ill. 01)

- ① **Fugemundstykke**
Tilbehørsdel til støvsugning af folder, fuger og hjørner.
- ② **Afstøvningsbørste**
Tilbehørsdel til støvsugning af profillister og udskårne genstande. Børstehovedet kan drejes til den bedst mulige arbejdsvinkel.
Afstøvningsbørste på grebet (afhængig af model)
Tilbehørsdel til støvsugning af ikke-sarte overflader, fx afstøvning af tastaturer eller opsugning af krummer.
- ③ **Møbelmundstykke (afhængig af model)**
Tilbehørsdel til støvsugning af polstrede møbler, madrasser og puder.
- ④ **Møbelmundstykke, medfølger løst (afhængig af model)**
Til støvsugning af polstrede møbler, madrasser, puder, gardiner osv.
- ⑤ **Tilbehørsholder til møbelmundstykke (afhængig af model)**
Tilbehørsdel til opbevaring af det løst vedlagte møbelmundstykke.

3D4U

Med 3D4U tilbyder Miele desuden gratis tilbehør til download til 3D-printer på (www.miele.dk, Services, Reservedele og tilbehør).

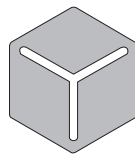

3 D 4 U

Sådan fungerer timestrip-indikatoren for udskiftning af udblæsningsluftfilter® (afhængig af model) (ill. 02)

Timestrip-indikatoren for udskiftning® af udblæsningsluftfilter viser, hvor længe udblæsningsluftfilteret har været i brug. Efter ca. 50 driftstimer er displayfeltet ved udblæsningsluftfilteret rødt, og udblæsningsluftfilteret skal udskiftes. 50 driftstimer svarer ved gennemsnitlig brug til ca. et år.

Indikator til udskiftning af støvsugerpose

Indikatoren for udskiftning af støvsugerpose er indstillet til almindeligt husholdningsstøv: støv, hår, tråde, tæppefnuller, sand osv.

Hvis der støvsuges meget finstøv, som fx borestøv, sand, gips eller mel, stopper porerne i støvsugerposen meget hurtigt til.

Indikatoren kan så vise "fuld pose", selv om støvsugerposen endnu ikke er fuld. Støvsugerposen skal da udskiftes.

Hvis der støvsuges mange hår, tæppe- og uldfnuller osv., kan det ske, at indikatoren til støvsugerposen først reagerer, når posen er stopfuld.

Ibrugtagning

Slangen sættes på (ill. 04)

- Tryk tilslutningsstudsens ind i støvsugerens sugeåbning, indtil den tydeligt går i hak. Før hullerne/tapperne mod hinanden.

Støvsugerslange tages af (ill. 05)

- Tryk knapperne på siderne af tilslutningsstudsens ind, og træk studsens ud af sugeåbningen.

Slangen og griberøret sættes sammen (ill. 06)

- Stik slangens anden tilslutningsstuds ind i griberøret, indtil den tydeligt går i hak.

Griberør og støvsugerrør sættes sammen (ill. 07)

- Før griberøret ind, så det tydeligt går i hak i støvsugerrøret. Før hullerne/tapperne mod hinanden.
- Delene skilles ad ved at trykke på låseknappen og dreje griberøret ud af støvsugerrøret med en let drejning.

Støvsugerrøret og det omstillelige gulvmundstykke sættes sammen (ill. 08)

- Sæt støvsugerrøret fast i gulvmundstykket ved at dreje det mod venstre og højre, indtil det tydeligt går i hak.
- Delene skilles ad ved at trykke på låseknappen og trække støvsugerrøret ud af gulvmundstykket med en let drejning.

Timestrip®-indikatoren for udskiftning af udblæsningsluftfilter aktiveres (afhængig af model) (ill. 03, 09 – 12)

Hvis der hænger en indikatorstrimmel ud af støvkammeret på siden af din støvsuger, skal du aktivere timestrip®-indikatoren for udskiftning af udblæsningsluftfilteret. (ill. 09)

- Tryk på låseknappen i grebet til støvrumslåget, og klap låget helt op. (ill. 10)
- Fjern strimlen. (ill. 11)
- Tryk på timestrip®-indikatoren for udskiftning af udblæsningsluftfilter. (ill. 12)

Efter ca. 10-15 sekunder vises en smal rød farvestribe i venstre side af displayet. (ill. 03)

 Risiko for skader på grund af snavs i støvrummet.

Hvis en støvsugerpose ikke er sat korrekt i, kan der komme store mængder støv ind i støvrummet og beskadige komponenter i støvsugeren.

Kontroller hver gang, støvrumslåget lukkes, at støvsugerposen er sat helt på plads, og at palen er lukket.

- Luk låget til støvrummet helt, og sørg for, at støvsugerposen ikke sidder i klemme.

Betjening

Tilbehøret tages ud (ill. 13)

- Tryk på låseknappen.

Tilbehørskassetten åbner sig.

- Tag den ønskede tilbehørsdel ud.
- Luk låget, og tryk det i.

Tilbehørsholder sættes på (afhængig af model) (ill. 14)

- Sæt om ønsket tilbehørsholderen på støvsugerens tilslutningsstuds, så den går i hak.

Anvendelse af afstøvningsbørsten på EcoComfort-griberøret (afhængig af model) (ill. 15)

- Tryk på låseknappen på afstøvningsbørsten, og skub afstøvningsbørsten ind over røret, indtil den går i hak.
- Tryk på låseknappen efter afslutning af støvsugningen, og skub afstøvningsbørsten tilbage til udgangspositionen, til den går i hak.

Anvendelse af afstøvningsbørsten på Comfort-griberøret 2.0 (afhængig af model)

- Tryk på låseknappen på afstøvningsbørsten, og skub afstøvningsbørsten ind over røret, indtil den går i hak. (ill. 16)
- Tryk på låseknappen, og drej afstøvningsbørsten til siden. (ill. 17)
- Skub afstøvningsbørsten ned over skinnen, indtil afstøvningsbørsten løsner sig fra griberøret. (ill. 17)
- Sæt afstøvningsbørsten på støvsugerøret. Sørg for, den tydeligt går i hak. (ill. 18)

Efter støvsugningen

- Tryk på låseknappen, og træk afstøvningsbørsten af støvsugerrøret.
- Skub afstøvningsbørsten tilbage på Comfort-griberøret 2.0, til afstøvningsbørsten går i hak.
- Skub afstøvningsbørsten til udgangspositionen for at kunne sætte griberøret på støvsugerrøret igen.

Indstil teleskoprøret (afhængig af model) (ill. 19)

Teleskoprøret består af 2 rørdele stukket ind i hinanden, der kan trækkes ud til den mest bekvemme længde til støvsugningen.

- Grib om reguleringsknappen, og indstil teleskoprøret i den ønskede længde.

Indstilling af gulvmundstykke (ill. 20 + 21)

Afhængig af model er støvsugeren udstyret med en af de illustrerede gulvmundstykker.

Først og fremmest bør rengørings- og plejeanvisningerne fra producenten af gulvbelægningen overholdes.

Hårde, jævne gulve og gulve med fuger støvsuges med sænkede børster:

- Træd på fodkontakten .

Små tæpper og væg til væg-tæpper støvsuges med hævede børster:

- Træd på fodkontakten .

Hvis modstanden ved det omstillelige gulvmundstykke føles for stor, bør sugestyrken reduceres, indtil mundstykket glider let (se afsnittet Sugestyrke vælges).

Støvsugning af trapper (ill. 22)

 Fare for at komme til skade, hvis støvsugeren falder ned.

Hvis støvsugeren falder ned af trappen, kan den beskadige personen, der betjener støvsugeren, eller andre. Støvsug af sikkerhedsmæssige grunde altid trapper nedefra og opad.

Det omstillelige gulvmundstykke er også velegnet til støvsugning af trappetrin.

Ledningen trækkes ud (ill. 23)

- Træk ledningen ud til den ønskede længde.
- Sæt stikket i stikkontakten.

 Skader på grund af overopvarmning.

Tilslutningsledningen kan blive overopvarmet ved længere tids anvendelse.

Træk tilslutningsledningen helt ud, hvis støvsugeren er i brug i mere end 30 minutter.

Oprulning af ledning (ill. 24)

- Træk stikket ud af stikkontakten.
- Træd kortvarigt på fodkontakten til ledningsoprul.

Ledningen ruller helt ind.

Ledningsoprulningen kan afbrydes når som helst.

- Træk kortvarigt i ledningen under oprulningen.

Tænd/sluk (ill. 25)

- Træd på fodkontakten Tænd/sluk .

Sugestyrke vælges (ill. 26)

Støvsugerens sugestyrke kan tilpasses ethvert rengøringsbehov. Ved reducere af sugestyrken reduceres gulvmundstykkets modstandskraft betydeligt.

Hvis modstanden føles for stor ved brug af det omstillelige gulvmundstykke, bør sugestyrken reduceres, indtil mundstykket glider let.

Symbolerne på støvsugeren viser, hvad de forskellige sugetrin er velegnet til.

 Gardiner, tekstiler

 velourtæpper af høj kvalitet, små tæpper og løbere

 Små tæpper og væg til væg-tæpper med løkker

 Hårde gulve, stærkt tilsmudsede tæpper og gulvtæpper

Når støvsugeren tages i brug, tænder den på højeste sugetrin.

- Træd på tasten , indtil det ønskede sugetrin er nået.

Det valgte sugetrin lyser gult.

Næste gang støvsugeren tages i brug, tænder den på det sidst valgte sugetrin.

Sugestyrke-mellemtrin

Støvsugerens sugestyrke kan justeres individuelt og afvige fra de forudindstillede sugetrin.

Gør som følger for at justere sugestyrken til dine behov:

- Træd på fodkontakten +, indtil det laveste sugetrin er nået.
- Hold da fodkontakten + inde, indtil symbolet for det højere sugetrin blinker.
- Slip fodkontakten.
- Træd på fodkontakten , indtil det ønskede sugetrin er nået.

Efter 30 sek. uden tryk på nogen taster gemmes sugestyrke-mellemtrinnet for næstlaveste/næsthøjeste forindstillede sugetrin. Symbolet stopper med at blinke.

Næste gang, støvsugeren tages i brug, tænder støvsugeren på det gemte sugestyrke-mellemtrin.

Ved valg af et af de forindstillede sugetrin slettes mellemtrinnet.

Ventilen til finindstilling af sugestyrke åbnes (ill. 27)

(ikke tilgængelig på modeller med Eco-Comfort-griberør eller Comfort-griberør 2.0)

Sugestyrken kan mindskes kortvarigt, fx for at forhindre fastsugning til tæppebelægninger.

- Åbn kun ventilen på griberøret netop så meget, at mundstykket glider let.

Derved reduceres modstandskraften i mundstykket.

Parkering, transport og opbevaring

Parkeringsystem til pauser i støvsugningen (ill. 28)

I korte pauser under støvsugningen kan støvsugerrøret med mundstykket let sættes fast på støvsugeren.

 Fare for at komme til skade, hvis støvsugeren falder ned.

Brug ikke parkeringssystemet, når støvsugeren står på en flade med hældning, fx på en rampe.

- Sæt mundstykkets parkeringstap ind i parkeringssystemet.

Parkeringsystem til opbevaring (ill. 29)

Ved transport eller opbevaring kan støvsugerrøret med mundstykket sættes fast på støvsugeren.

 Risiko for elektrisk stød på grund af netspænding.

Der er også netspænding på en slukket støvsuger.

Sluk støvsugeren efter brug. Træk stikket ud af stikkontakten.

- Stil støvsugeren på højkant.
- Skub teleskoprørets rørdele helt ind.
- Stik gulvmundstykkets parkeringstap ned i en af rørholderne oppefra.

Støvsugeren kan nu let bæres eller stilles på plads.

Rengør og vedligeholdelse

 Risiko for elektrisk stød på grund af netspænding.

Der er også netspænding på en slukket støvsuger.

Sluk altid støvsugeren inden rengøring og vedligeholdelse. Træk stikket ud af stikkontakten.

Miele filtersystem består af 3 tilbehørsdele:

- Original Miele-støvsugerpose (type **CO**)
- Originalt Miele-udblæsningsluftfilter
- Motorbeskyttelsesfilter

For at sikre at støvsugeren arbejder med optimal sugestyrke, skal støvsugerposen og udblæsningsluftfilteret af og til udskiftes.

Vi anbefaler, at der kun anvendes originalt tilbehør med Miele-logoet på emballagen. Herved sikres det, at man udnytter støvsugerens sugestykke optimalt og opnår det bedst mulige rengøringsresultat.

Støvsugerposer med Miele-logo på emballagen er ikke fremstillet af papir eller papirlignende materialer, og de har ikke en holdeplade af pap. Hermed opnås en særlig høj holdbarhed og sikkerhed.

Vær opmærksom på, at fejl og skader på støvsugeren, der skyldes brug af tilbehør uden Miele-logo på emballagen, ikke er omfattet af Miele's garanti på støvsugeren.

Hvor kan tilbehøret købes

Originalt Miele-tilbehør kan bestilles via Miele's webshop, i vores Miele Experience Centre, ved henvendelse til vores kundecenter eller hos Miele-forhandlere.

Originalt Miele-tilbehør er mærket med et Miele-logo på emballagen.

Miele's originale pakninger med støvsugerposer indeholder 4 støvsugerposer og et AirClean-udblæsningsluftfilter. Miele's originale fordelspakker med støvsugerposer indeholder 16 støvsugerposer og 4 AirClean-udblæsningsluftfiltre.

Til bestilling af Miele's originale udblæsningsluftfiltre er salgsbetegnelserne oplyst i afsnittet Ekstratilbehør, Filtre

Støvsugerpose udskiftes (ill. 30)

Udskift støvsugerposen, når hele den lille røde i indikatoren for udskiftning af støvsugerposen er rød.

Reduceret sugestykke som følge af tilstoppede porer i støvsugerposen. Genanvend ikke støvsugerposer.

Kontrol

- Sæt det omstillelige gulvmundestykke på.
- Tænd støvsugeren, og indstil den på maksimal sugestykke.
- Løft gulvmundstykket lidt fra gulvet.

Støvsugerpose tages ud (ill. 31)

- Tryk låseknapperne på siderne af tilslutningsstudsens ind, og træk sugestykkes ud af sugestudsens .(ill. 05)
- Tryk på låseknappen i grebet til støvrums-låget, og klap låget helt op . (ill. 10)

Når støvrums-låget åbnes, løftes den brune pal automatisk, så støvsugerposen kan tages ud.

- Tag fat i gribepladen, og træk støvsugerposen ud af holderen. (ill. 31)

Den brune pal forhindrer, at støvrums-låget lukkes uden isat støvsugerpose. Undlad at anvende magt.

Støvsugerpose sættes i (ill. 32)

- Sæt den nye støvsugerpose helt ind i den opklappede støvsugerposeholder. Undlad at folde støvsugerposen ud.

Sørg for, at støvsugerpose-pladen føres ind i holderen i begge sider.

Den brune pal lukker, indtil den tydeligt går i hak.

- Luk låget til støvrummet helt, og sørg for, at støvsugerposen ikke sidder i klemme.

- Tryk tilslutningsstudsens ind i støvsugerens sugeåbning, indtil den tydeligt går i hak. Før hullerne/tapperne mod hinanden. (ill. 04)

Tidspunkt for udskiftning af udblæsningsluftfilteret (ill. 33)

Afhængig af model er støvsugeren udstyret med et af følgende udblæsningsluftfiltere:

a AirClean

Udskift dette udblæsningsluftfilter, hver gang der tages hul på en ny pakke støvsugerposer. I hver pakke originale Miele-støvsugerposer ligger der 1 udblæsningsluftfilter AirClean; i fordelspakkerne er der 4 udblæsningsluftfiltere AirClean.

b AirClean Plus 50 (lyseblåt)

Udskift dette udblæsningsluftfilter efter ca. 1 år. Tidspunktet kan noteres på udblæsningsluftfilteret.

c Silence AirClean 50 (gråt)

d Active AirClean 50 (sort)

e HEPA AirClean 50 (hvidt)

Udskift udblæsningsluftfilteret, når timestrip-indikatoren for udskiftning af udblæsningsluftfilter er helt rød (ill. 02). Der kan herefter støvsuges videre. Vær dog opmærksom på, at støvsugerens suge- og filtereffekt vil være reduceret.

Udblæsningsluftfilter AirClean udskiftes (ill. 34 + 35)

Sørg for, at der altid kun anvendes ét udblæsningsluftfilter.

- Åbn låget til støvrummet. (ill. 10)

Se afsnittet Alternativt udblæsningsluftfilter, hvis der ønskes anvendt et udblæsningsluftfilter AirClean Plus 50, Silence AirClean 50, Active AirClean 50 eller HEPA AirClean 50.

- Tryk låseanordningen til filterholderen sammen, og åbn filterholderen helt. (ill. 34)
- Tag det brugte udblæsningsluftfilter AirClean ud ved at tage fat i en af de rene hygiejneflader. (ill. 34)
- Læg det nye AirClean udblæsningsluftfilter præcist i. (ill. 35)
- Luk filterholderen. (ill. 35)

 Risiko for skader på grund af snavs i støvrummet.

Hvis en støvsugerpose ikke er sat korrekt i, kan der komme store mængder støv ind i støvrummet og beskadige komponenter i støvsugeren.

Kontroller hver gang, støvrumslåget lukkes, at støvsugerposen er sat helt på plads, og at palen er lukket.

- Luk låget til støvrummet helt, og sørg for, at støvsugerposen ikke sidder i klemme.

Udblæsningsluftfilter AirClean Plus 50, Silence AirClean 50, Active AirClean 50 og HEPA AirClean 50 udskiftes (ill. 36 + 37)

Sørg for, at der altid kun anvendes ét udblæsningsluftfilter.

- Åbn låget til støvrummet. (ill. 10)

Se afsnittet Alternativt udblæsningsluftfilter, hvis der ønskes anvendt et udblæsningsluftfilter AirClean.

- Løft udblæsningsluftfilteret lidt, og tag det ud. (ill. 36)
- Sæt det nye udblæsningsluftfilter præcist i, og tryk det ned. (ill. 37)

- Tryk på timestrip-indikatoren for udskiftning af udblæsningsluftfilter ved anvendelse af et udblæsningsluftfilter af typen **c**, **d** eller **e**. (ill. 12)

Efter ca. 10-15 sekunder vises en smal rød farvestribe i venstre side af displayet. (ill. 03)

 Risiko for skader på grund af snavs i støvrummet.

Hvis en støvsugerpose ikke er sat korrekt i, kan der komme store mængder støv ind i støvrummet og beskadige komponenter i støvsugerens.

Kontroller hver gang, støvrumslåget lukkes, at støvsugerposen er sat helt på plads, og at palen er lukket.

- Luk låget til støvrummet helt, og sørg for, at støvsugerposen ikke sidder i klemme.

Alternativt udblæsningsluftfilter (ill. 33)

Sørg for, at der altid kun anvendes ét udblæsningsluftfilter.

Afhængig af model er støvsugerens udstyret med et af følgende udblæsningsluftfiltre:

- a AirClean
 - b AirClean Plus 50 (lyseblåt)
 - c Silence AirClean 50 (gråt)
 - d Active AirClean 50 (sort)
 - e HEPA AirClean 50 (hvidt)
1. Hvis der i stedet for et udblæsningsluftfilter **a** skal bruges et udblæsningsluftfilter af typen **b**, **c**, **d** eller **e**, skal filterholderen tages ud. Det nye udblæsningsluftfilter sættes i i stedet.

Desuden skal timestrip-indikatoren for udskiftning af udblæsningsluftfilter aktiveres ved anvendelse af et udblæsningsluftfilter af typen **c**, **d** eller **e**. (ill. 12)

2. Hvis der i stedet for udblæsningsluftfilter **b**, **c**, **d** eller **e** skal anvendes et udblæsningsluftfilter af typen **a**, skal det altid lægges i en filterholder* . (ill. 35)

* Filterholder - se afsnittet Ekstra tilbehør, Filter

Motorbeskyttelsesfilter udskiftes (ved behov) (ill. 38)

- Låget til støvrummet åbnes (ill. 10)
- Tag fat i gribepladen, og træk støvsugerposen ud af holderen. (ill. 31)
- Klap filterrammen op, og tag det brugte støvrumfilter ud ved at tage fat i det rene hjørne. (ill. 38)
- Sæt et nyt støvrumfilter i.
- Luk filterrammen.
- Sæt støvsugerposen ind i holderen, til palen er lukket helt til. (ill. 32)

 Risiko for skader på grund af snavs i støvrummet.

Hvis en støvsugerpose ikke er sat korrekt i, kan der komme store mængder støv ind i støvrummet og beskadige komponenter i støvsugerens.

Kontroller hver gang, støvrumslåget lukkes, at støvsugerposen er sat helt på plads, og at palen er lukket.

- Luk låget til støvrummet helt, og sørg for, at støvsugerposen ikke sidder i klemme.

Reservedele kan købes via vores webshop, hos Miele-forhandlere eller ved henvendelse til vores kundecenter (kontaktinformation findes på omslaget).

Trådfang udskiftes (ill. 39)

Trådfanget på gulvmundstykkets sugemund kan udskiftes. Udskift trådfanget, når luven er slidt.

- Løft trådfangene ud af slidserne, Anvend fx en stjerneskruetrækker.
- Sæt nye trådfang i.

Støvsuger og tilbehør rengøres

 Risiko for elektrisk stød på grund af netspænding.
Der er også netspænding på en slukket støvsuger.
Træk stikket ud af stikkontakten inden rengøring.

 Risiko for elektrisk stød på grund af netspænding.
Fugt kan forårsage elektrisk stød.
Støvsugeren må aldrig komme i vand.

Rengør støvsugeren og alle tilbehørsdele af plast med et almindeligt rengøringsmiddel til plast.

 Skader på grund af uegnede rengøringsmidler.
Alle overflader kan få ridser. Der kan opstå misfarvninger eller ændringer på alle overflader, hvis der anvendes uegnede rengøringsmidler.
Brug aldrig skurepulver, glas- eller universalrengøringsmidler eller olieholdige plejemidler.

Støvrør rengøres

Støvsug støvrøret med en anden støvsuger, eller rengør det med en tør støvklud eller afstøvningskost.

Småfejl afhjælpes

De fleste funktionsforstyrrelser og fejl, der måtte opstå i den daglige drift, vil man selv kunne afhjælpes. I mange tilfælde kan man spare tid og penge, da det ikke er nødvendigt at tilkalde Miele Service.

Under miele.dk/Services/Hjælp til selvhjælp findes informationer om, hvordan man selv kan udbedre småfejl.

Nedenstående oversigt kan være en hjælp, når årsagen til en fejl skal findes, og fejlen skal udbedres.

 Risiko for elektrisk stød på grund af netspænding.
Der er også netspænding på en slukket støvsuger.
Træk stikket ud af stikkontakten inden udbedring af fejl.

| Fejl | Årsag og udbedring |
|---|---|
| Støvsugeren slukker af sig selv. | <p>En termostat slukker for støvsugeren, hvis den bliver for varm.</p> <p>Fejlen kan forekomme, hvis sugevejene er spærret af genstande, støvsugerposen er fuld eller tilstoppet af finstøv, eller motorbeskyttelsesfilteret/udblæsningsluftfilteret er meget snavset.</p> <ul style="list-style-type: none"> ■ Sluk i så fald støvsugeren med fodkontakten Tænd/Sluk , og træk stikket ud af stikkontakten. <p>Når fejlen er udbedret, vil støvsugeren efter ca. 20-30 minutter være afkølet så meget, at den kan tændes og benyttes igen.</p> |

Service / Garanti

Under miele.dk/Services findes informationer om, hvordan man selv kan udbedre småfejl og bestille reservedele.

Kontakt i tilfælde af fejl

Kontakt forhandleren eller Miele Kundecenter, hvis det ikke er muligt selv at udbedre fejlen.

Kontaktinformation til Miele Kundecenter fremgår af omslaget til denne dokumentation.

Garanti

Garantien er gældende i 2 år.

Yderligere informationer fremgår af de medfølgende garantibetingelser.

Ekstra tilbehør

Først og fremmest bør rengørings- og plejeanvisningerne fra producenten af gulvbelægningen overholdes.

Vi anbefaler, at der kun anvendes originalt tilbehør med Miele-logoet på emballagen. Herved sikres det, at man udnytter støvsugerens sugestyrke optimalt og opnår det bedst mulige rengøringsresultat.

Vær opmærksom på, at fejl og skader på støvsugeren, der skyldes brug af tilbehør uden Miele-logo på emballagen, ikke er omfattet af Miele's garanti på støvsugeren.

Hvor kan tilbehøret købes

Originalt Miele-tilbehør kan bestilles via Miele's webshop, i vores Miele Experience Centre, ved henvendelse til vores kundecenter eller hos Miele-forhandlere.

Originalt Miele-tilbehør er mærket med et Miele-logo på emballagen.

Nogle modeller har som standardudstyr allerede en eller flere af de nævnte tilbehørsdele.

Gulvmundstykker/-børster

Gulvmundstykke AllFloor (SBD AF)

Fladt gulvmundstykke til støvsugning under meget flade møbler. Det er desuden støjsvagt, let og er velegnet til opsamling af groft snavs.

Turbobørste TurboTeQ (STB 305-3)

Til opsugning af tråde og hår fra kort-luvede tæppebelægninger.

Gulvmundstykke Parquet Twister med drejeled (SBB 300-3)

Med naturbørster, til støvsugning af jævne, hårde overflader og små nicher.

Gulvmundstykke Parquet Twister XL med drejeled (SBB 400-3)

Med naturbørster, til hurtig støvsugning af store jævne, hårde overflader og små nicher.

Andet tilbehør

Håndturbobørste Turbo Mini (STB 101)

Til støvsugning af polstrede møbler, madrasser og bilsæder.

Universalbørste (SUB 20)

Til støvsugning af bøger, hylder og lignende.

Lamel-/radiatorbørste (SHB 30)

Til støvsugning af radiatorribber, smalle hylder eller fuger.

Madrasmundstykke (SMD 10)

Til nem støvsugning af madrasser og polstrede møbler og fuger i disse.

Fugemundstykke, 300 mm (SFD 10)

Ekstra langt fugemundstykke til støvsugning af folder, fuger og hjørner.

Fugemundstykke, 560 mm (SFD 20)

Fleksibelt fugemundstykke til støvsugning af svært tilgængelige steder.

Møbelmundstykke XL (SPD 20)

Bredt møbelmundstykke til støvsugning af polstrede møbler, madrasser og puder.

Comfort-griberør med lys (SGC 20)

Til belysning af arbejdsområdet.

Filtre**Udblæsningsluftfilter AirClean Plus 50 (SF-AP 50)**

Til effektiv filtrering til opnåelse af særligt ren rumluft.

Udblæsningsluftfilter Silence AirClean 50 (SF-SA 50)

Til tydelig reduktion af støvsugerens lyd-niveau.

Udblæsningsluftfilter Active AirClean 50 (SF-AA 50)

Til betydelig reduktion af generende lugte. Ideelt til husdyrejere og rygerhjem.

Udblæsningsluftfilter HEPA AirClean 50 (SF-HA 50)

Til effektiv filtrering af finstøv og allergener. Ideel til husstøvsallergikere.

Filterholder

Filterholderen skal bruges, hvis der i stedet for et udblæsningsluftfilter af typen AirClean Plus 50, Silence AirClean 50, Active AirClean 50 eller HEPA AirClean 50 skal anvendes et udblæsningsluftfilter AirClean.

fi - Sisältö

| | |
|---|-----------|
| Tärkeitä turvallisuusohjeita | 28 |
| Ympäristönsuojelu ja kestävä tulevaisuus | 33 |
| Laitteen osat | 34 |
| Komission asetusta EU 666/2013 koskeva huomautus | 36 |
| Kuvaviittaukset | 36 |
| Tutustuminen laitteeseen | 36 |
| Mukana toimitettavat varusteet | 37 |
| 3D4U | 37 |
| Poistoilmansuodattimen vaihdon osoittimen (timestrip®) toiminta (ei kaikissa malleissa) | 37 |
| Pölymäärän osoittimen toiminta | 37 |
| Käyttöönotto | 38 |
| Imuletkun kiinnitys | 38 |
| Imuletkun irrotus | 38 |
| Kahvan ja imuletkun yhdistäminen | 38 |
| Kahvan ja imuputken yhdistäminen | 38 |
| Imuputken ja kaksiasentoisen lattiasuulakkeen liittäminen toisiinsa | 38 |
| Poistoilmansuodattimen vaihdon osoittimen (timestrip®) ottaminen käyttöön (ei kaikissa malleissa) | 38 |
| Käyttö | 39 |
| Varustepidikkeen kiinnitys (ei kaikissa malleissa) | 39 |
| EcoComfort-kahvan pölysuuttimen käyttö (ei kaikissa malleissa) | 39 |
| Comfort-kahvan 2.0 pölysuuttimen käyttö (ei kaikissa malleissa) | 39 |
| Teleskoopiputken säätäminen (ei kaikissa malleissa) | 39 |
| Lattiasuulakkeen säätäminen | 39 |
| Portaiden imurointi | 40 |
| Liitäntäjohdon vetäminen ulos | 40 |
| Liitäntäjohdon sisäänkelaus | 40 |
| Kytkeminen päälle ja pois päältä | 40 |
| Imutehon säätö | 40 |
| Väli-imutehot | 40 |
| Taukoteline, kantaminen ja säilyttäminen | 41 |
| Kannatinpidike imurointitaukoja varten | 41 |
| Kannatinpidike säilytystä varten | 41 |
| Puhdistus ja hoito | 41 |
| Mistä voit ostaa varusteita ja varaosia | 42 |
| Pölypussin vaihtaminen | 42 |
| Pölypussin irrotus | 42 |
| Pölypussin asettaminen paikalleen | 42 |
| Poistoilmansuodattimen vaihdon ajankohta | 43 |

| | |
|---|-----------|
| AirClean-poistoilmansuodattimen vaihto | 43 |
| Poistoilmansuodattimien AirClean Plus 50, Silence AirClean 50, Active AirClean 50 ja HEPA AirClean 50 vaihto | 44 |
| Poistoilmansuodattimen tyyppin vaihtaminen | 44 |
| Moottorinsuojasuodattimen vaihto (tarvittaessa) | 44 |
| Tarranauhojen vaihto | 45 |
| Pölynimurin ja varusteiden puhdistus | 45 |
| Vianetsintä ja ongelmien ratkaisu | 46 |
| Huolto | 47 |
| Yhteydenotto häiriötilanteissa | 47 |
| Takuu | 47 |
| Erikseen ostettavat lisävarusteet | 47 |
| Mistä voit ostaa varusteita ja varaosia | 47 |

fi - Tärkeitä turvallisuusohjeita

Tämä pölynimuri täyttää asetetut turvallisuusmääräykset. Laitteen asiaton käyttö voi aiheuttaa henkilö- tai esinevahinkoja.

Lue tämä käyttöohje ennen kuin alat käyttää pölynimuria. Käyttöohje sisältää tärkeää tietoa imurin turvallisuudesta, käytöstä sekä puhdistuksesta ja hoidosta. Perehtymällä käyttöohjeeseen vältät mahdolliset vahingot ja laitteen rikkoutumisen.

Standardin IEC 60335-1 vaatimusten mukaisesti Miele kehottaa sinua lukemaan kappaleet Käyttöönotto ja Tärkeitä turvallisuusohjeita ja noudattamaan niitä.

Miele ei vastaa vahingoista, jotka aiheutuvat näiden ohjeiden noudattamatta jättämisestä.

Säilytä käyttöohje! Jos luovutat laitteen uudelle omistajalle, muista antaa käyttöohje sen mukana.

Kytke pölynimuri pois päältä aina käytön jälkeen tai kun ryhdyt vaihtamaan varusteita sekä aina ennen laitteen puhdistusta, hoitoa ja vianetsintää. Irrota laitteen pistotulppa pistorasiasta.

Määräystenmukainen käyttö

- ▶ Tämä imuri on tarkoitettu käytettäväksi kotitalouksissa ja kotitalouksien kaltaisissa ympäristöissä. Tätä imuria ei ole tarkoitettu käytettäväksi rakennustyömailla.
- ▶ Tämä pölynimuri on tarkoitettu päivittäiseen mattojen, kokolattiamattojen sekä kovien lattiapintojen imurointiin.
- ▶ Tätä pölynimuria ei ole tarkoitettu käytettäväksi ulko-tiloissa.
- ▶ Tätä pölynimuria ei saa käyttää vuoristoseuduilla yli 4000 metrin korkeudessa.
- ▶ Käytä imuria vain kuivan pölyn ja kuivien roskien imurointiin. Älä imuroi ihmisiä ja eläimiä. Kaikenlainen muu käyttö ja muuntaminen toiseen käyttötarkoitukseen on kiellettyä.

► Henkilöt (myös lapset), jotka eivät pysty käyttämään pölynimuria turvallisesti fyysisten, aistillisten tai henkisten kykyjensä puutteellisuuden vuoksi tai jotka ovat kokemattomia ja tietämättömiä laitteen toiminnasta, eivät saa käyttää tätä pölynimuria ilman vastuullisen henkilön valvontaa tai opastusta.

Jos kotonasi on lapsia

► Tukehtumisvaara! Jos lapset saavat leikkiä pakkausmateriaaleilla, he saattavat vetää esim. pakkausmuoveja pänsä yli ja tukehtua niihin. Pidä siksi lapset loitolla pakkausmateriaaleista.

► Älä päästä alle 8-vuotiaita lapsia pölynimurin lähelle, ellet pidä heitä jatkuvasti silmällä.

► Yli 8-vuotiaat saavat käyttää pölynimuria ilman valvontaa vain, kun heille on opetettu, miten sitä käytetään turvallisesti ja kun he ymmärtävät, mitä vaaratilanteita sen käyttöön saattaa liittyä. Lasten on tunnistettava ja ymmärrettävä vääränlaiseen käyttöön liittyvät vaaratilanteet.

► Lapset eivät saa puhdistaa pölynimuria eivätkä vaihtaa pölypusseja, suodattimia tms. ilman valvontaa.

► Valvo pölynimurin läheisyydessä oleskelevien lasten toimintaa. Älä koskaan anna lasten leikkiä laitteella.

Tekninen turvallisuus

► Tarkasta pölynimuri ja kaikki sen varusteet näkyvien vaurioiden varalta ennen jokaista käyttökertaa. Älä koskaan käytä vahingoittunutta pölynimuria tai varusteita.

► Varmista, että sähköverkon jännite ja taajuus vastaavat pölynimurin arvokilvessä ilmoitettuja jännitettä ja taajuutta, ennen kuin liität pistotulpan pistorasiaan. Näiden tietojen on ehdottomasti vastattava toisiaan, muuten imuri saattaa vahingoittua. Imurin voi ilman muutoksia liittää sähköverkkoon, jonka taajuus on 50 Hz tai 60 Hz.

► Pistorasian on oltava suojattu joko 16 A:n tai 10 A:n hiitaalla sulakkeella.

► Ajoittainen tai jatkuva käyttö itsenäisten tai verkon kanssa synkronoimattomien energiasäätelinten (kuten erillisten verkkojen, varavoimajärjestelmien) kanssa on mahdollista. Edellytyksenä on, että käytettävä energiasäätelmä on standardin EN 50160 tai muun vastaavan standardin mukainen.

Asennus täytyy myös saarekekäytössä ja ei synkronoidussa käytössä varustaa suojalaitteilla, joita edellytetään tavanomaisen sähköasennuksen ja tämän Miele-tuotteen käytön yhteydessä, ja niiden asianmukainen toiminta on varmistettava, tai vaihtoehtoisesti asennus on varustettava muunlaisilla vastaavan suojaustason takaavilla suojalaitteilla. Tämä voidaan tehdä esimerkiksi VDE-AR-E 2510-2:n nykyisissä soveltamisäännöissä kuvatulla tavalla.

► Pölynimurin takuuajana tehtävät korjaukset on jätettävä aina Mielen valtuuttaman huoltoliikkeen tehtäväksi, muuten takuu ei enää korvaa korjauksen jälkeen ilmeneviä vikoja.

► Älä käytä pölynimuria, jos sen verkkoliitännäjohtossa näkyy vaurioita. Vaurioitunut verkkoliitännäjohto on vaihdettava johtokelaa myöten uuteen. Verkkoliitännäjohtoon ja johtokelan saa vaihtaa ainoastaan Mielen valtuuttama huoltoliike.

- ▶ Älä vedä tai kanna pölynimuria verkkoliitántäjäohdosta. Älä myöskään irrota pistotulppaa pistorasiasta vetämällä liitántäjäohdosta. Älä vedä liitántäjäjohtoa terävien reunojen yli ja varo, ettei johto jää puristuksiin esim. oven väliin. Älä myöskään aja toistuvasti imurilla liitántäjäohdon päälle, sillä johto voi ajan myötä vaurioitua! Liitántäjäjohto, pistotulppa ja pistorasia voivat vahingoittua ja vaarantaa turvallisuutesi.
- ▶ Pölynimuria saa korjata ainoastaan Mielen valtuuttama huoltoliike. Asiattomista korjauksista voi aiheutua vaaratilanteita laitteen käyttäjälle!

Asianmukainen käyttö

- ▶ Älä käytä pölynimuria ilman pölypussia, moottorinsuoja-suodatinta ja poistoilmansuodatinta.
- ▶ Pölyimurin kansi ei sulkeudu, kun imurissa ei ole pölypussia. Älä yritä sulkea kantta väkisin.
- ▶ Varmista aina ennen pölysäiliön kannen sulkemista, että pölypussi on napsahtanut kunnolla paikalleen.
- ▶ Älä imuroi hehkuvaa tuhkaa ja hiiltä tai edes sammunutta tuhkaa tai hiiltä. Ne saattavat sytyttää pölynimurin tuleen.
- ▶ Älä imuroi värikasettien värijauhetta. Värijauhe, jota käytetään esimerkiksi lasertulostimissa tai kopiokoneissa, voi johtaa sähköä.
- ▶ Älä imuroi nesteitä tai märkää likaa. Kun imuroit kosteita mattoja tai kun puhdistat kokolattiamattoja vaahtopesuaineella, anna pesuaineen kuivua täysin ennen imurointia.
- ▶ Älä imuroi helposti syttyviä tai räjähtäviä nesteitä tai kaasuja. Älä myöskään imuroi tiloissa, jossa säilytetään tällaisia aineita.
- ▶ Älä vie käynnissä olevan imurin imuputken päätä tai suutinta lähelle päätäsi ja hiuksiasi.

Puhdistus

▶ Älä missään tapauksessa upota pölynimuria tai sen varusteita veteen. Puhdista imuri ja sen varusteet ainoastaan kuivalla tai kevyesti kostutetulla rievulla.

Varusteet ja varaosat

▶ Kun imuroit pelkkää kahvaa käyttäen, ilman mitään suulakkeita, varo ettet loukkaa itseäsi erittäin voimakkaan imutehon vuoksi.

▶ Käytä vain Original Miele -pölypusseja, -suodattimia ja -varusteita. Vain näin valmistaja voi taata imurin turvallisuuden.

▶ Rikkinäiset osat saa vaihtaa vain alkuperäisiin Miele-varaosiin. Vain tällaisista varaosista Miele voi taata, että ne täyttävät vaaditut turvallisuusmääräykset.

Laitteen kuljetus

▶ Pakkaus suojaa imuria vaurioilta kuljetuksen aikana. Pakkaus kannattaa säilyttää siltä varalta, että joudut kuljetmaan imuria myöhemmin.

Pakkauksen hävittäminen

Pakkaus helpottaa laitteen käsittelyä ja suojaa sitä vaurioilta kuljetuksen aikana. Pakkausmateriaalit on valmistettu luonnossa hajoavista ja useimmiten uusio-ikäyttöön soveltuvista materiaaleista.

Pakkausmateriaalin palauttaminen kiertoon säästää raaka-aineita. Lajittele pakkausmateriaalit asianmukaisesti keräysastioihin.

Pakkaus kannattaa säilyttää siltä varalta, että joudut kuljettamaan laitetta myöhemmin.

Pölypussien ja suodatinten hävittäminen

Pölypussit ja suodattimet ovat ympäristöä saastuttamatonta materiaalia. Voit hävittää käytetyt suodattimet tavanomaisen sekajätteen mukana. Sama koskee pölypusseja edellyttäen, ettet ole imuroinut mitään aineita, joita ei saa hävittää sekajätteen mukana.

Vanhan koneen käytöstä poistaminen

Sähkö- ja elektroniikkalaitteet sisältävät monenlaisia arvokkaita materiaaleja. Ne sisältävät kuitenkin myös aineita, seoksia ja osia, jotka ovat laitteiden toiminnan ja turvallisuuden kannalta välttämättömiä. Tavallisen kuiva- tai sekajätteen joukossa tai muuten asiattomasti käsiteltyinä tällaiset aineet voivat aiheuttaa haittaa terveydelle ja vahingoittaa ympäristöä. Älä siksi missään tapauksessa hävitä vanhaa laitettasi kuiva- tai sekajätteen mukana.



Vie käytöstä poistettava laite kotikuntasi järjestämään ilmaiseen sähkö- ja elektroniikkaromun keräyspisteeseen tai kierrätyskeskukseen. Voit myös palauttaa sen kodinkoneliikkeeseen tai Mielelle. Lain mukaan olet itse vastuussa mahdollisten laitteessa olevien henkilötietojesi poistamisesta. Laki velvoittaa sinua poistamaan ehjinä laitteesta kaikki vanhat paristot ja irrotettavat käytöstä poistettavat akut ja lamput, jotka voi poistaa rakenteita rikkomatta. Toimita ne asianmukaisesti ilmaisiin keräyspisteisiin. Muista aina säilyttää vanha laite poissa lasten ulottuvilta, kunnes viet sen keräyspisteeseen.

fi - Laitteen osat

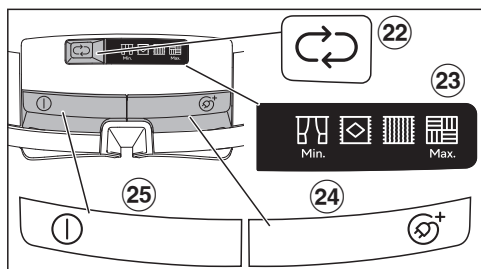
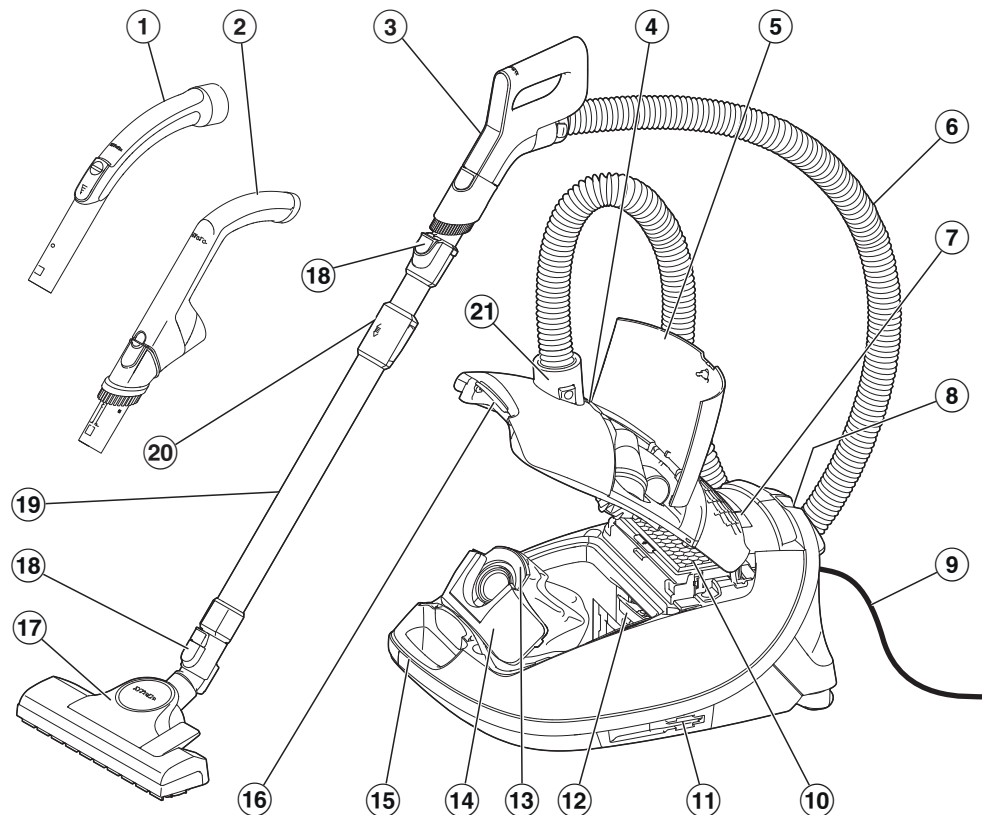

- ① Kahva*
- ② EcoComfort-kahva*
- ③ Comfort-kahva*
- ④ Pölymäärän osoitin
- ⑤ Varustelokero
- ⑥ Imuletku
- ⑦ Näyttö
- ⑧ Kannatinpidike imurointitaukoja varten
- ⑨ Verkkoliitäntäjohto
- ⑩ Original Miele -poistoilmansuodatin*
- ⑪ Kannatinpidike imurin säilytystä varten (imurin molemmilla puolilla)
- ⑫ Moottorinsuojasuodatin
- ⑬ Original Miele -pölypussi
- ⑭ Telki
- ⑮ Kahva
- ⑯ Pölysäiliön kannen aukaisin
- ⑰ Lattiasuulake*
- ⑱ Irrotuspainikkeet
- ⑲ Teleskooppiputki*
- ⑳ Teleskooppiputken säätöpainike
- ㉑ Imuletkun liitoskappale
- ㉒ Imutehon säätöpainike ↻
- ㉓ Imutehon näyttö
- ㉔ Verkkoliitäntäjohdon kelauspainike Ⓞ⁺
- ㉕ Käynnistys-/pysäytyspainike ①

* nämä osat vaihtelevat malleittain eikä kaikkia osia välttämättä ole kaikissa malleissa.

Komission asetusta EU 666/2013 koskeva huomautus

Tämä pölynimuri on kotitalouspölynimuri ja se luokitellaan edellä mainitun asetuksen mukaisesti yleiskäyttöön tarkoitetuksi pölynimuriksi.

Tämän käyttöohjeen ja muita tietoja voit ladata Mielen verkkosivuilta osoitteesta www.miele.com.

Asetuksen mukaisesti määritetty vuosittainen energiankulutus kuvaa oletettua vuosittaista energiankulutusta (kWh/vuosi), joka on laskettu 50 imurointikeran perusteella. Pölynimurin todellinen energiankulutus vaihtelee sen käytön mukaan.

Kaikki edellä mainitun asetuksen edellyttämät testit ja mittaukset on suoritettu seuraavien, kulloinkin voimassa olevien yhdenmukaistettujen normien mukaisesti ja asetuksen rinnalla annettu komission ohjeistus syyskuulta 2014 huomioiden:

- a) EN 60312-1 Vacuum cleaners for household use – Part 1: Dry vacuum cleaners – Methods for measuring the performance
- b) EN 60704-2-1 Household and similar electrical appliances – Test code for the determination of airborne acoustical noise – Part 2-1: Particular requirements for vacuum cleaners
- c) EN 60335-2-2 Household and similar electrical appliances – Safety – Part 2-2: Particular requirements for vacuum cleaner and water suction appliances

Kaikkia pölynimurin mukana toimitettuja suulakkeita ja varusteita ei ole tarkoitettu asetuksissa määritettyyn mattojen ja

kovien lattiapintojen puhdistukseen. Kulutusarvojen mittaauksessa on käytetty seuraavaa lattiasuulaketta ja asentoa:

Energiankulutus ja pölynimukyky mattoja ja kovia lattioita imuroitaessa sekä äänitaso mattoja imuroitaessa on mitattu kaksiasentoisen lattiasuulakkeen ollessa sisäänvedettynä (paina korkeudensäätöpainiketta ).

Asetuksen mukaisesti määritetyt arvot koskevat vain tässä mainittuja laite-varusteyhdistelmiä ja lattiasuulakkeen asentoja erilaisilla lattiapinnoilla.

Kaikissa mittauksissa on käytetty Original Miele -pölypusseja, -moottorinsuojasuodattimia ja -poistoilmansuodattimia.

Kuvaviittaukset

Kuvat, joihin tekstissä viitataan, löytyvät käyttöohjeen lopussa olevilta auki taitettavilta sivuilta.

Tutustuminen laitteeseen

Tämä pölynimuri on tarkoitettu päivittäiseen mattojen, kokolattiamattojen sekä kulutusta kestävien kovien lattiapintojen imurointiin.

Mielen pölynimurien lisävarustevalikoimasta löydät varusteita moniin käyttö-tarkoituksiin (ks. kappale Erikseen ostettavat lisävarusteet).

Joissakin malleissa on vakiovarusteena myös turboharja, jota ei näy kuvassa. Turboharjan mukana toimitetaan erillisen käyttöohje.

Mukana toimitettavat varusteet (kuva O1)

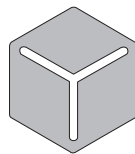

3 D 4 U

- ① **Rakosuutin**
Erilaisten urien, kolojen, saumojen ja nurkkien imurointiin.
- ② **Pölysuutin**
Listojen, kaiverrusten yms. imurointiin.
Käännä suuttimen nivelletty harjapäätä sopivaan asentoon imuroitavan kohteen mukaan.
Pölysuutin kahvassa (ei kaikissa malleissa)
Varuste sopii kestävien pintojen puhdistukseen, esim. näppäimistöjen imurointiin ja ruoanmurujen poistamiseen.
- ③ **Tekstiilisuutin (ei kaikissa malleissa)**
Sohvien, patjojen ja tynyjen imurointiin.
- ④ **Tekstiilisuutin, irrallinen (ei kaikissa malleissa)**
Sohvien, patjojen, tynyjen, verhojen, vaatteiden yms. imurointiin.
- ⑤ **Varustepidike tekstiilisuutinta varten (ei kaikissa malleissa)**
Tarkoitettu irrallisen tekstiilisuuttimen säilytykseen

3D4U

Mielen 3D4U-palvelusta voit ladata ilmaiseksi varusteita tulostettavaksi 3D-tulostimella (www.miele.de, Service, Ersatzteile & Zubehör).

Poistoilmansuodattimen vaihdon osoittimen (timestrip®) toiminta (ei kaikissa malleissa) (kuva O2)

Poistoilmansuodattimen vaihdon osoitin (timestrip®) mittaa suodattimen käyttöikä. Noin 50 käyttötunnin jälkeen poistoilmansuodattimen osoitin on kokonaan punainen, mikä tarkoittaa, että suodatin täytyy vaihtaa. 50 käyttötuntia vastaa noin vuoden keskimääräistä imurinkäyttöä.

Pölymäärän osoittimen toiminta

Pölymäärän osoitin on säädetty mittaamaan sekapölyä: pölyä, hiuksia, mattojen nukkaa, langanpätkiä, hiekkää jne.

Jos kuitenkin imuroit paljon hienojakoista pölyä, kuten porauspölyä, hiekkää ja mahdollisesti myös kipsipölyä tai jauhoja, pölypussin huokokset tukkeutuvat erittäin nopeasti.

Tällöin pölymäärän osoitin näyttää täyttä, vaikka pussi ei vielä olisikaan täynnä. Tästä huolimatta pölypussi tulee vaihtaa.

Jos toisaalta imuroit paljon hiuksia ja matto- tai villanukkaa tms., pölymäärän osoitin alkaa näyttää punaista vasta, kun pölypussi on täpötäynnä.

Käyttöönotto

Imuletkun kiinnitys (kuva 04)

- Työnnä imuletkun liitoskappale pöly-imurin imuaukkoon niin, että se napsahtaa kuuluvasti paikalleen. Tarkista samalla, että molempien osien kohdistuspisteet tulevat vastakkain.

Imuletkun irrotus (kuva 05)

- Paina liitoskappaleen sivussa olevia kiinnityssalpoja ja vedä liitoskappale pois imuaukosta.

Kahvan ja imuletkun yhdistäminen (kuva 06)

- Työnnä kahva imuletkun toiseen liitoskappaleeseen siten, että se napsahtaa kuuluvasti paikalleen.

Kahvan ja imuputken yhdistäminen (kuva 07)

- Työnnä kahva imuputkeen niin, että se napsahtaa kuuluvasti paikalleen. Tarkista samalla, että molempien osien kohdistuspisteet tulevat vastakkain.
- Kun haluat irrottaa osat toisistaan, paina irrotuspainiketta ja vedä kahva irti imuputkesta kevyesti kiertämällä.

Imuputken ja kaksiasentoisen lattiasuulakkeen liittäminen toisiinsa (kuva 08)

- Työnnä teleskooppiputki lattiasuulakkeeseen edestakaisin kiertämällä niin, että osat napsahtavat kuuluvasti paikoilleen.
- Kun haluat irrottaa osat toisistaan, paina irrotuspainiketta ja vedä imuputki irti suulakkeesta kevyesti kiertämällä.

Poistoilmansuodattimen vaihdon osoittimen (timestrip®) ottaminen käyttöön (ei kaikissa malleissa) (kuvat 03, 09–12)

Jos imurisi sivulla näkyy pölysäiliöstä roikkuva ohjeliuska, poistoilmansuodattimen vaihdon osoitin (timestrip®) on otettava käyttöön. (kuva 09)

- Paina pölysäiliön kannen aukkaisinta ja avaa kansi ylös vasteeseen asti. (kuva 10)
- Irrota ohjeliuska. (kuva 11)
- Paina poistoilmansuodattimen vaihdon osoitinta (timestrip®). (kuva 12)

Noin 10–15 sekunnin kuluttua osoittimen vasempaan reunaan ilmestyy kapea punainen väriviiva. (kuva 03)

 Pölysäiliön likaantuminen aiheuttaa vaurioiden vaaran.

Jos pölypussi ei ole napsahtanut kunnolla paikalleen, pölysäiliöön voi päätyä suuria määriä pölyä, mikä voi aiheuttaa laitteeseen vaurioita.

Varmista aina ennen pölysäiliön kannen sulkemista, että pölypussi on napsahtanut kunnolla paikalleen ja että telki on kiinni.

- Sulje pölysäiliön kansi niin, että se napsahtaa kuuluvasti kiinni, ja varmista, ettei pölypussi jää pölysäiliön kannen väliin.

Käyttö

Varusteiden ottaminen esiin (kuva 13)

- Paina suutinkotelon aukaisupainiketta. Varustelokeron kansi avautuu.
- Ota esiin tarvitsemasi varuste.
- Sulje varustelokeron kansi painamalla se kiinni.

Varustepidikkeen kiinnitys (ei kaikissa malleissa) (kuva 14)

- Työnnä varustepidike tarvittaessa imurin imuaukon liitäntäkaulukseen niin, että se napsahtaa kuuluvasti paikalleen.

EcoComfort-kahvan pölysuuttimen käyttö (ei kaikissa malleissa) (kuva 15)

- Paina pölysuuttimen irrotuspainiketta ja työnnä suutinta ohjaimen yli, kunnes se napsahtaa selvästi paikalleen.
- Paina pölysuuttimen irrotuspainiketta käytön jälkeen ja työnnä suutin takaisin lähtöasentoonsa niin, että se napsahtaa selvästi paikalleen.

Comfort-kahvan 2.0 pölysuuttimen käyttö (ei kaikissa malleissa)

- Paina pölysuuttimen irrotuspainiketta ja työnnä suutinta ohjaimen yli, kunnes se napsahtaa selvästi paikalleen. (kuva 16)
- Paina irrotuspainiketta ja käännä pölysuutin sivulle. (kuva 17)
- Työnnä pölysuutinta ohjaimen yli alaspäin, kunnes se irtoaa kahvasta. (kuva 17)
- Työnnä pölysuutin takaisin imuputkeen niin, että se napsahtaa selvästi paikalleen. (kuva 18)

Imuroinnin päätteeksi

- Paina irrotuspainiketta ja vedä pölysuutin pois imuputkesta.
- Työnnä pölysuutin takaisin Comfort-kahvaan 2.0 niin, että se napsahtaa selvästi paikalleen.
- Työnnä pölysuutin lähtöasentoonsa, jotta voit taas liittää kahvan imuputkeen.

Teleskooppiputken säätäminen (ei kaikissa malleissa) (kuva 19)

Teleskooppiputki koostuu kahdesta sisäkkäisestä putkesta, joiden avulla sen pituus on helppo säätää jokaista imurin käyttäjää varten erikseen.

- Ota kiinni säätöpainikkeesta ja säädä teleskooppiputki haluamaasi pituuteen.

Lattiasuulakkeen säätäminen (kuvat 20 + 21)

Pölynimurissasi on jokin kuvissa näkyvä lattiasuulake.

Noudata ensisijaisesti imuroitavan pinnan valmistajan puhdistus- ja hoito-ohjeita.

Imuroi harjakset esillä kaikki kulutusta kestävätkä kovat lattiapinnat sekä lattiat, joissa on saumoja:

- Paina jalkakytkin asentoon .

Imuroi matot ja kokolattiamatot harjakset sisään painettuna:

- Paina jalkakytkin asentoon .

Jos lattiasuulakkeen imuvoima tuntuu joskus liian voimakkaalta, pienennä imurin imutehoa sen verran, että suulaketta on helpompi liikutella (ks. kohta Imutehon säätäminen).

Portaiden imurointi (kuva 22)



Putoavan imurin aiheuttama loukkaantumisvaara.

Portaita alas putoava imuri voi aiheuttaa loukkaantumisia imuroijalle tai muille.

Imuroi portaat turvallisuussyistä aina alhaalta ylös.

Kaksiasentoinen lattiasuulake sopii myös porrasaskelmien imurointiin.

Liitäntäjohdon vetäminen ulos (kuva 23)

- Vedä haluamasi määrä johtoa ulos.
- Työnnä pistotulppa pistorasiaan.



Ylikuumentamisen aiheuttama vaurioiden vaara.

Liitäntäjohto voi kuumentua, kun imuria käytetään pitkään.

Jos aiot käyttää imuria yhtäjaksoisesti yli 30 minuuttia, vedä liitäntäjohto kokonaan ulos.

Liitäntäjohdon sisäänkelaus (kuva 24)

- Irrota pistotulppa pistorasiasta.
- Paina lyhyesti johdon kelauspainiketta.

Johto kelautuu automaattisesti kokonaan sisään.

Voit keskeyttää automaattisen kelauksen milloin vain.

- Vedä tätä varten lyhyesti liitäntäjohdosta.

Kytkeminen päälle ja pois päältä (kuva 25)

- Paina käynnistys-/pysäytyspainiketta ①.

Imutehon säätö (kuva 26)

Imurin imutehoa voi säätää kulloiseenkin imurointitilanteeseen sopivaksi. Imutehoa vähentämällä lattiasuulakkeen imuvoima alenee huomattavasti.

Kun käytät kaksiasentoista lattiasuulaketta ja jos suulakkeen imuvoima tuntuu joskus liian voimakkaalta, alenna imurin imutehoa, kunnes suulaketta on helpompi liikutella.

Imutehon säätimen symbolit osoittavat, minkälaisiin kohteisiin mikin imuteho sopii parhaiten.



Verhot, tekstiilit



Arvokkaat veluurimatot, kylpyhuoneen matot



Silmukkarakenteiset matot ja kokolattiamatot



Kovat lattiapinnat, likaiset matot ja kokolattiamatot

Kun käynnistät imurin ensimmäisen keran, se käynnistyy suurimmalla imuteholla.

- Paina painiketta , kunnes imuri saavuttaa haluamasi tehon.



Valittuna oleva teho palaa keltaisena.



Imuri käynnistyy seuraavalla käyttökeralla viimeksi valitulla teholla.

Väli-imutehot

Voit tarpeen mukaan säätää pölynimurin imutehoa symbolein merkittyjä imutehoja tarkemmin.

Kun haluat valita väli-imutehoja, toimi seuraavasti:

- Paina imutehon säätöpainiketta , kunnes valinta on minimitehon  kohdalla.

- Pidä imutehon säätöpainiketta  painettuna, kunnes maksimitehon symboli alkaa vilkkua.
- Vapauta imutehon säätöpainike.
- Paina imutehon säätöpainiketta , kunnes imuri saavuttaa haluamasi tehon.

Väli-imuteho tallentuu 30 sekunnin kullutta seuraavaksi suuremman merkityn tehon yhteyteen, ellet paina mitään painiketta. Symboli lakkaa vilkkumasta. Kun käynnistät imurin seuraavan kerran, se kytkeytyy päälle tallentamallasi väli-imuteholla.

Tallennettu väli-imuteho häviää muistista, kun seuraavan kerran valitset jonkin symbolilla merkityn tehon.

Ilmamäärän säätimen käyttö (kuva 27)

(ei malleissa, joissa on EcoCOMfort- tai Comfort 2.0 -kahva)

Jos suulake takertuu imuroitavaan pintaan, esimerkiksi pieniä mattoja imuroidessasi, voit hetkellisesti vähentää imutehoa avaamalla ilmamäärän säädintä.

- Avaa kahvassa olevaa säädintä vain sen verran, että suulake irtaantuu imuroitavasta pinnasta ja imurointi onnistuu.

Ilmamäärän säädintä avaamalla voit vähentää imutehoa kaikkia suuttimia käytäessäsi ja siten helpottaa imurointia.

Taukoteline, kantaminen ja säilyttäminen

Kannatinpidike imurointitaukoja varten (kuva 28)

Jos keskeytät imuroinnin hetkeksi, vaikkapa vastataksesi puhelimeen, voit kätevästi asettaa imuputken suuttimiseen kiinni imuriin tauon ajaksi.

 Kaatuvan imurin aiheuttama loukkaantumisvaara.

Älä käytä taukotelinettä, jos imuri on kaltevilla alustalla, kuten rampilla.

- Ripusta käyttämäsi suulakkeen kannatin imurin taukotelineeseen.

Kannatinpidike säilytystä varten (kuva 29)

Säilytystä tai kuljetusta varten voit ripustaa imuputken suulakkeineen kannatinpidikkeeseen.

 Sähköiskuvaara.

Imuri on jännitteellinen myös ollessaan pois päältä.

Kytke pölynimuri pois päältä aina käytön jälkeen. Irrota pistotulppa pistorasiasista.

- Nosta imuri pystyasentoon.
- Työnnä teleskooppiputken osat kokonaan sisäkkäin.
- Ripusta lattiasuulakkeen kannatin ylhäältäpäin jompaankumpaan imurin sivussa olevaan loveen.

Näin voit kantaa imuria kätevästi ja säilyttää sitä aina käyttövalmiina.

Puhdistus ja hoito

 Sähköiskuvaara.

Imuri on jännitteellinen myös ollessaan pois päältä.

Kytke imuri pois päältä aina ennen kuin alat puhdistaa tai hoitaa sitä. Irrota pistotulppa pistorasiasista.

Mielen suodatinjärjestelmään sisältyy kolme erilaista varustetta:

- Original Miele -pölypussi (Tyyppi **CO**)
- Original Miele -poistoilmansuodatin

- Moottorinsuojasuodatin

Pölynimurin moitteettoman imutehon ylläpitämiseksi pölypussi ja poistoilman-suodatin tulee vaihtaa aika ajoin.

Suosittellemme, että käytät vain varusteita, joissa on Original Miele -logo. Vain tällä tavoin voit hyödyntää imurisi koko imutehon ja saavuttaa parhaan mahdollisen puhdistustuloksen.

Pölypusseja, joiden pakkauksessa on Original Miele -logo, ei valmisteta paperista tai paperin kaltaisesta materiaalista eikä niiden kiinnityslevy ole pahvia. Siksi ne ovat erityisen kestäviä ja turvallisia.

Huomaa, että pölynimurin takuu ei kata imurissa esiintyviä vikoja ja vaurioita, jotka johtuvat sellaisten varusteiden ja tarvikkeiden käytöstä, joiden pakkauksessa ei ole Original Miele -logoa.

Mistä voit ostaa varusteita ja varaosia

Original Miele -varusteita voit tilata Miele:n verkkokaupasta, Mielen asiakaspalvelusta tai Miele-kauppiaaltasi.

Tunnistat ne pakkauksen Original Miele -logosta.

Jokaisessa Original Miele -pölypussipakkauksessa on neljä pölypussia ja yksi AirClean-poistoilmansuodatin. Original Miele -suurpakkaukset sisältävät 16 pölypussia ja neljä AirClean-poistoilmansuodatinta.

Tietoa erilaisista Original Miele -poistoilmansuodattimista löydät kappaleesta Erikseen ostettavat lisävarusteet – Suodattimet.

Pölypussin vaihtaminen (kuva 30)

Vaihda pölypussi, kun pölymäärän osoittimen väriasteikko on kokonaan punainen.

Tukkeutuneet pölypussin huokokset heikentävät laitteen imutehoa.

Älä käytä kertaalleen käytettyjä pölypusseja uudelleen.

Tarkista pölymäärä seuraavasti

- Kiinnitä kaksiasentoinen lattiasuulake imuputken päähän.
- Kytke pölynimuri päälle ja valitse maksimiteho.
- Nosta lattiasuulaketta vähän matkaa irti lattiapinnasta.

Pölypussin irrotus (kuva 31)

- Paina liitoskappaleen sivussa olevia kiinnityssalpoja ja vedä liitoskappale pois imuaukosta. (kuva 05)
- Paina pölysäiliön kannen aukkaisinta ja avaa kansi ylös vasteeseen asti. (kuva 10)

Kun avaat pölysäiliön kantta, ruskea telki nousee automaattisesti niin, että voit ottaa pölypussin pois paikaltaan.

- Tartu pölypussin kiinnityslevyn lenkkiin ja vedä pölypussi irti pidikkeestään. (kuva 31)

Ruskea telki estää pölysäiliön sulkemisen, kun laitteessa ei ole pölypussia. Älä yritä sulkea kantta väkisin.

Pölypussin asettaminen paikalleen (kuva 32)

- Työnnä uusi pölypussi pystyssä olevaan pölypussin pidikkeeseen niin, että se napsahtaa kunnolla paikalleen. Aseta pölypussi paikalleen sellaisena kuin otat sen pakkauksesta, levittämättä sitä auki millään lailla.

Varmista, että pölypussin kiinnityslevy menee kummastakin reunasta kunnolla paikalleen pidikkeeseen.

Ruskea telki sulkeutuu napsahtamalla kuuluvasti paikalleen.

- Sulje pölysäiliön kansi niin, että se napsahtaa kuuluvasti kiinni, ja varmista, ettei pölypussi jää pölysäiliön kannen väliin.
- Työnnä imuletkun liitoskappale pölyimurin imuaukkoon niin, että se napsahtaa kuuluvasti paikalleen. Tarkista samalla, että molempien osien kohdistuspisteet tulevat vastakkain. (kuva 04)

Poistoilmansuodattimen vaihdon ajan-kohta (kuva 33)

Pölynimurissasi on vakiovarusteena jokin seuraavista poistoilmansuodattimisista:

a AirClean

Vaihda tämä poistoilmansuodatin aina, kun aloitat uuden pölypussipakkauksen. Jokaisessa Original Miele -pölypussipakkauksessa on yksi AirClean-poistoilmansuodatin, suurpakkauksissa neljä AirClean-poistoilmansuodatinta.

b AirClean Plus 50 (vaaleansininen)

Vaihda tämä poistoilmansuodatin noin kerran vuodessa. Voit kirjoittaa ajankohdan poistoilmansuodattimeen.

c Silence AirClean 50 (harmaa)

d Active AirClean 50 (musta)

e HEPA AirClean 50 (valkoinen)

Vaihda nämä poistoilmansuodattimet, kun suodattimen vaihdon osoitin (ti-mestrip®) on kokonaan punainen (kuva 02). Voit kuitenkin jatkaa imurointia vielä sen jälkeen. Huomaa kuitenkin, että imurin imuteho ja suodattimen suodatusteho alkavat heiketä.

AirClean-poistoilmansuodattimen vaihto (kuvat 34 + 35)

Käytä kerrallaan vain yhtä poistoilmansuodatinta.

- Avaa pölysäiliön kansi. (kuva 10)

Jos kuitenkin haluat käyttää AirClean Plus 50-, Silence AirClean 50-, Active AirClean 50- tai HEPA AirClean 50 -poistoilmansuodatinta, katso ehdottomasti lisätietoja kohdasta Poistoilmansuodattimen tyyppin vaihtaminen.

- Paina suodattimen ritilän lukitsimia yhteen ja avaa ritilä. (kuva 34)
- Ota käytetty AirClean-poistoilmansuodatin pois paikaltaan tarttumalla sen puhtaisiin kohtiin. (kuva 34)
- Aseta uusi AirClean-poistoilmansuodatin tarkasti paikalleen. (kuva 35)
- Sulje poistoilmansuodattimen ritilä. (kuva 35)

⚠ Pölysäiliön likaantuminen aiheuttaa vaurioiden vaaran.

Jos pölypussi ei ole napsahtanut kunnolla paikalleen, pölysäiliöön voi päätyä suuria määriä pölyä, mikä voi aiheuttaa laitteeseen vaurioita.

Varmista aina ennen pölysäiliön kannen sulkemista, että pölypussi on napsahtanut kunnolla paikalleen ja että telki on kiinni.

- Sulje pölysäiliön kansi niin, että se napsahtaa kuuluvasti kiinni, ja varmista, ettei pölypussi jää pölysäiliön kannen väliin.

Poistoilmansuodattimien AirClean Plus 50, Silence AirClean 50, Active AirClean 50 ja HEPA AirClean 50 vaihto (kuvat 36 + 37)

Käytä kerrallaan vain yhtä poistoilmansuodatinta.

- Avaa pölysäiliön kansi. (kuva 10)

Jos haluat käyttää AirClean-poistoilmansuodatinta, katso ehdottomasti lisätietoja kohdasta Poistoilman-suodattimen tyyppin vaihtaminen.

- Nosta poistoilmansuodatinta ylöspäin ja ota se pois. (kuva 36)
- Aseta uusi poistoilmansuodatin tarkasti paikalleen ja paina sitä alaspäin. (kuva 37)
- Jos käytät poistoilmansuodatinta **c, d** tai **e**, paina suodattimen vaihdon osoitinta timestrip®. (kuva 12)

Noin 10–15 sekunnin kuluttua osoittimen vasempaan reunaan ilmestyy kapea punainen väriviiva. (kuva 03)

⚠ Pölysäiliön likaantuminen aiheuttaa vaurioiden vaaran.

Jos pölypussi ei ole napsahtanut kunnolla paikalleen, pölysäiliöön voi päätyä suuria määriä pölyä, mikä voi aiheuttaa laitteeseen vaurioita.

Varmista aina ennen pölysäiliön kannen sulkemista, että pölypussi on napsahtanut kunnolla paikalleen ja että telki on kiinni.

- Sulje pölysäiliön kansi niin, että se napsahtaa kuuluvasti kiinni, ja varmista, ettei pölypussi jää pölysäiliön kannen väliin.

Poistoilmansuodattimen tyyppin vaihtaminen (kuva 33)

Käytä kerrallaan vain yhtä poistoilmansuodatinta.

Pölynimurissasi on vakiovarusteena jokin seuraavista poistoilmansuodattimista:

- a AirClean
 - b AirClean Plus 50 (vaaleansininen)
 - c Silence AirClean 50 (harmaa)
 - d Active AirClean 50 (musta)
 - e HEPA AirClean 50 (valkoinen)
1. Kun haluat vaihtaa suodatintyyppistä **a** suodattimeen **b, c, d** tai **e**, sinun on ensin irrotettava suodattimen ritilä ja asetettava haluamasi poistoilman-suodatin sen tilalle.

Poistoilmansuodatinta **c, d** tai **e** käyttäessäsi sinun on lisäksi otettava suodattimen vaihdon osoitin (timestrip®) käyttöön. (kuva 12)

2. Kun haluat vaihtaa suodatintyyppistä **b, c, d** tai **e** poistoilmasuodattimeen **a**, se on ehdottomasti asennettava ritilään*. (kuva 35)

* Poistoilmansuodattimen ritilä, ks. kappale Erikseen ostettavat lisävarusteet – Suodattimet

Moottorinsuojasuodattimen vaihto (tarvittaessa) (kuva 38)

- Avaa pölysäiliön kansi. (kuva 10)
- Tartu pölypussin kiinnityslevyn lenkkiin ja vedä pölypussi irti pidikkeestään. (kuva 31)
- Napsauta suodatinristikko auki ja ota käytetty moottorinsuojasuodatin pois paikaltaan tarttumalla sen puhtaaseen kohtaan. (kuva 38)

- Aseta uusi moottorinsuojasuodatin paikalleen.
- Sulje suodatinristikko.
- Työnnä pölypussia pidikkeeseensä, kunnes telki sulkeutuu. (kuva 32)

 Pölysäiliön likaantuminen aiheuttaa vaurioiden vaaran.

Jos pölypussi ei ole napsahtanut kunnolla paikalleen, pölysäiliöön voi päätyä suuria määriä pölyä, mikä voi aiheuttaa laitteeseen vaurioita.

Varmista aina ennen pölysäiliön kannen sulkemista, että pölypussi on napsahtanut kunnolla paikalleen ja että telki on kiinni.

- Sulje pölysäiliön kansi niin, että se napsahtaa kuuluvasti kiinni, ja varmista, ettei pölypussi jää pölysäiliön kannen väliin.

Kaikki varaosat voit ostaa Miele-kauppihaltasi tai Miele-huollosta.

Tarranauhojen vaihto (kuva 39)

Lattiasuulakkeen imuaukossa olevat tarranauhat ovat vaihdettavat. Vaihda imuaukon tarranauhat uusiin, kun niiden nukka on kulunut.

- Irrota tarranauhat nostamalla ne pois urastaan. Käytä apuna esim. uraruuvitaltta.
- Asenna tilalle uudet tarranauhat.

Pölynimurin ja varusteiden puhdistus

 Sähköiskuvaara.

Imuri on jännitteellinen myös ollessaan pois päältä.

Irrota pistotulppa pistorasiasta aina ennen kuin ryhdyt puhdistamaan laitetta.

 Sähköiskuvaara.

Laitteen sisään päässyt kosteus aiheuttaa sähköiskuvaaran.

Älä missään tapauksessa upota pölynimuria veteen.

Puhdista pölynimuri ja kaikki muoviset varusteet muovin puhdistukseen tarkoitettulla puhdistusaineella ja pehmeällä liinalla.

 Epäsopivat puhdistusaineet ja -välineet aiheuttavat vaurioiden vaaran.

Kaikki pinnat naarmuuntuvat herkästi. Kaikki pinnat voivat värjäytyä pysyvästi, jos ne joutuvat kosketuksiin sopimattomien puhdistusaineiden kanssa.

Älä koskaan käytä hankausaineita, lasinpesu- tai yleispuhdistusaineita äläkä öljypitoisia hoitoaineita.

Pölysäiliön puhdistus

Imuroi pölysäiliö toisella pölynimurilla tai puhdista se kuivalla liinalla tai pölyhiskulla.

Vianetsintä ja ongelmien ratkaisu

Useimmat päivittäisessä käytössä syntyvät häiriöt ja ongelmat voit poistaa itse. Monissa tapauksissa säästät sekä aikaa että rahaa, kun sinun ei tarvitse kutsua huoltoliikettä paikalle.

Osoitteesta www.miele.com/service löydät tietoa siitä, miten poistat häiriöitä itse.

Seuraavien taulukoiden tarkoituksena on auttaa sinua löytämään häiriön tai vian mahdollinen syy.



Sähköiskuvaara.

Imuri on jännitteellinen myös ollessaan pois päältä.

Irrota pistotulppa pistorasiasta aina ennen kuin ryhdyt selvittämään toimintahäiriön syytä.

| Ongelma | Syy ja toimenpide |
|-------------------------------------|--|
| Pölynimuri sammuu itsestään. | <p>Jos imuri kuumenee liikaa, lämpötilanrajoitin kytkee sen automaattisesti pois päältä.</p> <p>Näin voi käydä esimerkiksi, jos jokin suuri esine tukkii ilmakanavat, pölypussi on täysi tai se ei läpäise ilmaa, koska imuroitu hienopöly on tukkinut sen huokokset, tai jos moottorinsuojasuodatin tai poistoilmansuodatin on erittäin likainen.</p> <ul style="list-style-type: none"> ■ Kytke tällaisessa tapauksessa pölynimuri pois päältä käynnistys-/pysäytyspainikkeella ① ja irrota pistotulppa pistorasiasta. <p>Poistettuasi ylikuumenemisen syyn anna imurin jäähtyä n. 20–30 minuuttia ennen kuin käynnistät sen uudelleen.</p> |

Huolto

Osoitteesta www.miele.com/service löydät tietoa Miele varaosista ja siitä, miten poistat häiriöitä itse.

Yhteydenotto häiriötilanteissa

Ellet saa itse poistetuksi toimintahäiriötä, ota yhteys Miele-kauppiaseen tai Miele-huoltoon.

Miele-huollon puhelinnumero löytyy tämän vihkosen takakannesta.

Takuu

Tälle laitteelle on myönnetty kahden (2) vuoden takuu.

Lisätietoja takuuehdoista löydät laitteen mukana toimitetusta erillisestä takuu-vihkosesta.

Erikseen ostettavat lisävarusteet

Noudata ensisijaisesti imuroitavan pinnan valmistajan antamia hoito-ohjeita.

Suosittellemme, että käytät vain varusteita, joissa on Original Miele -logo. Vain tällä tavoin voit hyödyntää imurisi koko imutehon ja saavuttaa parhaan mahdollisen puhdistustuloksen.

Huomaa, että pölynimurin takuu ei kata imurissa esiintyviä vikoja ja vaurioita, jotka johtuvat sellaisten varusteiden ja tarvikkeiden käytöstä, joiden pakkauksessa ei ole Original Miele -logoa.

Mistä voit ostaa varusteita ja varaosia

Original Miele -varusteita voit tilata Miele- verkko kaupasta, Mielen asiakaspalvelusta tai Miele-kauppiaaltaasi.

Tunnistat ne pakkauksen Original Miele -logosta.

Osa seuraavista lisävarusteista voi olla jo valmiiksi vakiovarusteena joissakin imurimalleissa.

Lattiasuulakkeet/-harjat

Lattiasuulake AllFloor (SBD AF)

Matala suulake matalien huonekalujen alta imurointiin. Se on lisäksi hiljainen ja kevyt ja kerää karkean lian erinomaisesti.

Turboharja TurboTeQ (STB 305-3)

Irrottaa erityisen hyvin roskat ja hiukset lyhytnukkaisista matoista.

Nivelletty parkettisuulake Parquet Twister (SBB 300-3)

Luonnonkuituharjakset. Sileiden, kovien lattiapintojen ja ahtaiden nurkkien imurointiin.

Nivelletty parkettisuulake Parquet Twister XL (SBB 400-3)

Luonnonkuituharjakset. Sileiden, suurien lattiapintojen ja ahtaiden nurkkien nopeaan imurointiin.

Muut lisävarusteet

Käsiturboharja Turbo Mini (STB 101)

Pehmustettujen huonekalujen, patjojen ja autonistuimien imurointiin.

Yleisharja (SUB 20)

Yleisharjalla puhdistat kätevästi niin kirjat, huonekalut kuin verhotangotkin.

Patteriharja (SHB 30)

Käytä patteriharjaa lämpöpatterien, kaapeiden välien ja rakojen imurointiin.

Patjasuulake (SMD 10)

Helpottaa patjojen ja topattujen huonekalujen sekä niiden saumojen imurointia.

Rakosuutin, 300 mm (SFD 10)

Erikoispitkä rakosuutin erilaisten urien, kolojen, saumojen ja nurkkien imurointiin.

Rakosuutin, 560 mm (SFD 20)

Joustava rakosuutin vaikeasti ulottuvilla olevien, pölyä keräävien paikkojen imurointiin.

Tekstiilisuulake, XL (SPD 20)

Leveä tekstiilisuulake sohvien, patjojen ja tynnyjen imurointiin.

Valaistu Comfort-kahva (SGC 20)

Työskentelyalueen valaisemiseen.

Suodattimet**Poistoilmansuodatin AirClean Plus 50 (SF-AP 50)**

Erittäin tehokas suodatuskyky takaa erittäin puhtaan huoneilman.

Poistoilmansuodatin Silence AirClean 50 (SF-SA 50)

Hiljentää pölynimurin ääntä huomattavasti.

Poistoilmansuodatin Active AirClean 50 (SF-AA 50)

Vähentää häiritseviä hajuja huomattavasti. Ihanteellinen kotieläimien omistajille ja tupakoitseville.

Poistoilmansuodatin HEPA AirClean 50 (SF-HA 50)

Hienoimmankin pölyn ja allergeenia suodattukseen. Ihanteellinen pölyallergikoille.

Poistoilmansuodattimen ritilä

Ritilää tarvitaan, jos haluat asentaa AirClean Plus 50-, Silence AirClean 50-, Active AirClean 50- tai HEPA AirClean 50 -poistoilmansuodattimen tilalle AirClean-poistoilmansuodattimen.

| | |
|---|-----------|
| Sikkerhetsregler | 51 |
| Beskrivelse av støvsugeren | 56 |
| Bærekraft og miljøvern | 58 |
| Anmerkning til de europeiske forordningene (EU) nr. 666/2013 | 59 |
| Henvisninger til bilder | 59 |
| Oversikt | 59 |
| Vedlagt tilbehør | 60 |
| 3D4U | 60 |
| Funksjonen til timestrip®-indikatoren for bytte av utblåsningsfilter (avhengig av modell) | 60 |
| Funksjonen til indikatoren for bytte av støvsugerpose..... | 60 |
| Igangsetting | 60 |
| Tilkobling av sugeslangen | 60 |
| Ta av sugeslangen | 60 |
| Sugeslange og håndtak settes sammen | 61 |
| Sammensetting av håndtak og støvsugerrør..... | 61 |
| Sett sammen sugerøret og gulvmunnstykket | 61 |
| Aktiver timestrip®-indikatoren for bytte av utblåsningsfilter (avhengig av modell) | 61 |
| Betjening | 61 |
| Plassering av tilbehørsholder (avhengig av modell) | 61 |
| Bruk av sugebørsten på EcoComfort-håndtaket (avhengig av modell) | 61 |
| Bruk av sugebørsten på Comfort-håndtaket 2.0 (avhengig av modell) | 62 |
| Innstilling av teleskoprør (avhengig av modell) | 62 |
| Innstilling av gulvmunnstykket | 62 |
| Støvsuging av trappetrinn | 62 |
| Uttrekk av nettkabelen | 62 |
| Innrulling av nettkabel | 62 |
| Inn- og utkobling | 63 |
| Valg av sugeeffekt | 63 |
| Mellomtrinn av sugeeffekt | 63 |
| Parkering, transport og oppbevaring | 63 |
| Parkeringssystem for pauser | 63 |
| Parkeringssystem for oppbevaring | 64 |
| Rengjøring og stell | 64 |
| Steder hvor du kan kjøpe tilbehørsdeler | 64 |
| Bytte støvsugerpose | 65 |
| Ta ut støvsugerposen | 65 |
| Sette inn støvsugerpose | 65 |
| Tidspunkt for bytte av utblåsningsfilter | 65 |

no - Innhold

| | |
|--|-----------|
| Bytte av AirClean-utblåsningsfilteret | 66 |
| Utblåsningsfilter AirClean Plus 50, Silence AirClean 50, Active AirClean 50 og HEPA AirClean 50 skiftes ut | 66 |
| Innsetting av et annet utblåsningsfilter | 67 |
| Bytte motorbeskyttelsesfilter (ved behov) | 67 |
| Utskiftning av trådløfter | 67 |
| Rengjøre støvsuger og utstyr | 68 |
| Utbedring av problemer | 69 |
| Service | 70 |
| Kontakt ved feil | 70 |
| Garanti | 70 |
| Ekstra utstyr | 70 |
| Steder hvor du kan kjøpe tilbehørsdeler | 70 |

Denne støvsugeren oppfyller de påbudte sikkerhetskravene. Ikke-forskriftsmessig bruk kan føre til skader på personer og gjenstander.

Les bruksanvisningen før du tar støvsugeren i bruk første gang. Den gir viktig informasjon om sikkerhet, betjening samt rengjøring og stell av støvsugeren. På denne måten beskytter du deg selv og andre, og unngår skader.

I henhold til internasjonal standard IEC 60335-1 gjør Miele uttrykkelig oppmerksom på at kapittelet «Igangsetting» samt sikkerhetsreglene og advarslene må leses nøye og følges.

Miele kan ikke gjøres ansvarlig for skader som skyldes at disse henvisningene ikke blir fulgt.

Ta vare på bruksanvisningen og gi den videre til en eventuell senere eier.

Slå alltid av støvsugeren etter at du har brukt den, før du skifter tilbehør og før rengjøring, stell og problemløsning. Trekk støpselet ut av stikkontakten.

Forskriftsmessig bruk

- ▶ Denne støvsugeren er bestemt for bruk i husholdningen og husholdningsliknende steder. Denne støvsugeren er ikke egnet for bruk på byggeplass.
- ▶ Denne støvsugeren er egnet for daglig støvsuging av tepper, teppegulv og slitesterke, harde gulv.
- ▶ Denne støvsugeren er ikke beregnet for utendørs bruk.
- ▶ Denne støvsugeren er bestemt for bruk inntil 4000 m over havet.
- ▶ Støvsugeren skal kun brukes til støvsuging av tørt støv. Mennesker og dyr må ikke støvsuges. Andre bruksmåter, ombygginger og forandringer er ikke tillatt.

no - Sikkerhetsregler

▶ Personer (inkludert barn), som på grunn av sin psykiske eller fysiske tilstand, eller på grunn av sin uerfarenhet eller uvitenhet, ikke er i stand til å betjene støvsugeren på en sikker måte, må ikke bruke denne støvsugeren uten tilsyn eller veiledning fra en ansvarlig person.

Barn i husholdningen

▶ Fare for kvelning! Hvis barn leker med forpakkingsmaterialer, kan de vikle seg inn i f.eks. folie eller trekke den over hodet og kveles. Hold forpakkingsmaterialene vekk fra barn.

▶ Barn under 8 år må holdes vekk fra støvsugeren, med mindre de er under konstant tilsyn.

▶ Barn over 8 år, får bare betjene støvsugeren uten tilsyn, dersom støvsugerens funksjon er forklart slik at de kan betjene den på en sikker måte. Barn må kunne se og forstå mulige farer ved feil betjening.

▶ Barn må ikke rengjøre eller vedlikeholde støvsugeren uten tilsyn.

▶ Hold øye med barn som befinner seg i nærheten av støvsugeren. Ikke la barn leke med støvsugeren.

Teknisk sikkerhet

- ▶ Kontroller at støvsugeren og alle tilbehørsdeler ikke har ytre, synlige skader før de tas i bruk. En skadet støvsuger og skadet tilbehør må ikke tas i bruk.
- ▶ Sammenlign tilkoblingsdataene på typeskiltet til støvsugeren (nettspenning og frekvens) med dem som gjelder for strømmettet. Det er viktig at disse dataene stemmer overens. Uten endring er støvsugeren egnet for 50 Hz eller 60 Hz.
- ▶ Sikringen skal være 16 A eller 10 A.
- ▶ Midlertidig eller permanent drift på et selvforsynt energiforsyningssystem eller et energiforsyningssystem som ikke er synkronisert med strømforsyningen (som f.eks. øynettverk, backup-systemer), er mulig. Forutsetning for drift er at energiforsyningssystemet overholder retningslinjene i NEK EN 50160 eller tilsvarende.
Funksjon og drift av sikkerhetstiltakene i husinstallasjonen og i dette Miele-produktet må også sikres ved drift av øynettverk, eller ved drift som ikke er synkronisert med strømforsyningen, eventuelt erstattes av likeverdige tiltak i installasjonen. Eksempelvis som beskrevet i den aktuelle publiseringen av NEK EN 5272-2 / VDE-AR-E 2510-2.
- ▶ Reparasjon av støvsugeren i garantitiden skal bare utføres av servicefolk som er autorisert av Miele, ellers gjelder ikke noe garantiansvar ved påfølgende skader.
- ▶ Støvsugeren må ikke brukes hvis tilkoblingsledningen er skadet. En skadet tilkoblingskabel skal byttes ut komplett med kabeltrommel. Av sikkerhetsgrunner skal den kun skiftes ut av fagfolk som er autorisert av Miele eller av Mieles serviceavdeling.

no - Sikkerhetsregler

- ▶ Ikke bruk tilkoblingskabelen til å bære støvsugeren og ikke ta tak i kabelen for å trekke støpselet ut av stikkkontakten. Ikke trekk tilkoblingskabelen over skarpe kanter og ikke klem den fast. Unngå å kjøre over kabelen ofte med støvsugeren. Tilkoblingskabel, støpsel og stikkontakt kan bli skadet og sette din sikkerhet i fare.
- ▶ Reparasjon av støvsugeren skal bare utføres av fagfolk som er autorisert av Miele. Ukyndig utførte reparasjoner kan føre til betydelig fare for brukeren.

Bruk

- ▶ Ikke bruk støvsugeren uten støvsugerpose, motorbeskyttelsesfilter og utblåsningsfilter.
- ▶ Dersom det ikke er satt inn noen støvsugerpose, kan ikke støvromsdekselet lukkes. Ikke bruk makt.
- ▶ Kontroller alltid at støvsugerposen er satt inn, slik at den merkbart smekker på plass før du lukker støvromsdekselet .
- ▶ Ikke støvsug brennende eller glødende gjenstander, f.eks. sigaretter eller tilsynelatende sloknet aske eller kull.
- ▶ Tonerstøv må ikke støvsuges! Toner som brukes f.eks. til skrivere eller kopimaskiner, kan ha elektrisk ledeevne.
- ▶ Ikke støvsug opp væske eller fuktig smuss. Tepper og teppegulv som er våtrenset eller behandlet med sjampo, må tørke helt før de støvsuges.
- ▶ Ikke støvsug lettantennelige eller eksplosive stoffer eller gasser og ikke støvsug på steder hvor slike stoffer oppbevares.
- ▶ Unngå å komme i nærheten av hodet med støvsugerøret eller munnstykket når du støvsuger.

Rengjøring

▶ Støvsugeren og tilbehøret må aldri dyppes i vann. Rengjør støvsugeren og tilbehøret kun med en tørr eller litt fuktig klut.

Tilbehør og reservedeler

▶ Pass på når du støvsuger med håndtaket uten påsatt tilbehør, at håndtaket ikke er skadet.

▶ Bruk kun støvsugerposer, filtre og originalt tilbehør med Miele's logo på emballasjen. Produsenten kan bare garantere sikkerheten for disse.

▶ Kun ved bruk av originale reservedeler garanterer Miele at de sikkerhetskravene som stilles til produktene, blir oppfylt. Defekte deler skal kun erstattes med originale reservedeler.

Transport

▶ Forpakningen beskytter støvsugeren mot transport-skader. Vi anbefaler at du oppbevarer emballasjen for transportbehov.

no - Beskrivelse av støvsugeren

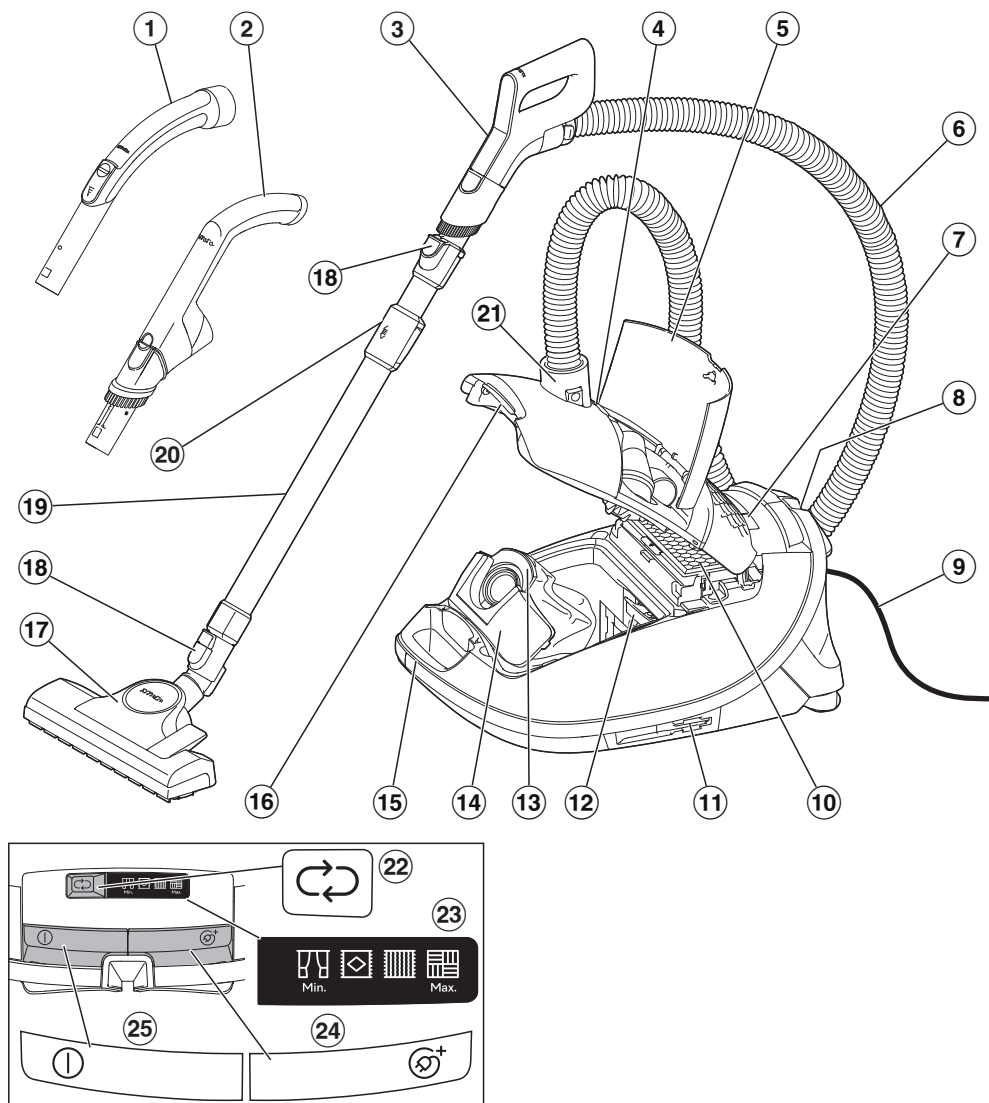

- ① Håndtak*
- ② EcoComfort-håndtak*
- ③ Comfort-håndtak*
- ④ Indikator for bytte av støvsugerpose
- ⑤ Tilbehørsrom
- ⑥ Sugelange
- ⑦ Display
- ⑧ Parkeringssystem for pauser
- ⑨ Nettkabel
- ⑩ Originalt Miele utblåsningsfilter*
- ⑪ Parkeringssystem for oppbevaring (på begge sider av støvsugeren)
- ⑫ Motorbeskyttelsesfilter
- ⑬ Original Miele støvsugerpose
- ⑭ Sperrehake
- ⑮ Håndtak
- ⑯ Utløsertast for støvromsdeksel
- ⑰ Gulvmunnstykke*
- ⑱ Utløsertaster
- ⑲ Teleskoprør*
- ⑳ Utløser for teleskoprør
- ㉑ Sugestuss
- ㉒ Tast for innstilling av sugeeffekten ↻
- ㉓ Visning av sugeeffekttrinn
- ㉔ Fottast for automatisk kabelinntrekk Ⓞ⁺
- ㉕ Fottast på/av ①

* Det merkede utstyret kan variere avhengig av modell, eller ikke finnes på enkelte modeller.

Retur og gjenvinning av emballasjen

Emballasjen benyttes til håndtering og beskytter produktet mot transport-skader. Emballasjematerialene er valgt med sikte på miljøvennlighet og avfallsbehandling og kan derfor generelt gjenvinnes.

Gjenvinning av emballasjen til materialkretsløpet medfører besparelser av råstoffer. Benytt deg av materialspesifikke gjenvinningsstasjoner og returmøstigheter.

Vi anbefaler at du oppbevarer emballasjen for transportbehov.

Avhending av støvsugerposer og filtre

Støvsugerposer og filtre er fremstilt av miljøvennlige materialer. Filtrene kan kastes med det vanlige restavfallet. Det gjelder også for støvsugerposene, dersom de ikke inneholder forbudte avfallstoffer.

Retur og gjenvinning av det gamle produktet

Elektriske og elektroniske produkter inneholder ofte verdifulle materialer. De inneholder imidlertid også skadelige stoffer, blandinger og komponenter, som har vært nødvendige for produktets funksjon og sikkerhet. I restavfallet eller ved feil behandling kan disse stoffene være helseskadelige og skade miljøet. Kast derfor aldri produktene som restavfall.



Benytt i stedet de offentlige returpunktene for innlevering og gjenvinning av slike produkter. Produktene kan leveres gratis til kommunale gjenvinningsstasjoner, forhandlere av tilsvarende produkter eller til Miele. For mer informasjon, se www.miele.no. Du er selv juridisk ansvarlig for å slette personlige data som måtte befinne seg i de gamle produktene. Du er rettslig forpliktet til å ta ut gamle batterier, akkumulatorer og lamper som ikke sitter fast i produktet, og som kan tas ut uten at de blir ødelagt. Ta dem med til et egnet returpunkt, der de kan leveres gratis. Sørg for at produktet oppbevares utilgjengelig for barn til det kjøres bort.

Anmerkning til de europeiske forordningene (EU) nr. 666/2013

Denne støvsugeren er en husholdningsstøvsuger, og er iht. ovennevnte forordninger definert som en universalstøvsuger.

Denne bruksanvisningen og flere data er tilgjengelige for nedlasting på Mieleles hjemmeside under www.miele.com.

Det årlige energiforbruket som er oppgitt i forordningen beskriver det antatte, årlige energiforbruket (kWh per år), basert på 50 rengjøringsomganger. Det faktiske årlige energiforbruket er avhengig av hvordan støvsugeren brukes.

Alle kontroller og beregninger som skal utføres i henhold til den ovennevnte forordningen, ble utført i henhold til følgende og til enhver tid gjeldende, harmoniserte standarder. Det er tatt hensyn til EU-kommisjonens retningslinje for forordningen fra september 2014:

- a) EN 60312-1 Vacuum cleaners for household use – Part 1: Dry vacuum cleaners – Methods for measuring the performance
- b) EN 60704-2-1 Household and similar electrical appliances – Test code for the determination of airborne acoustical noise – Part 2-1: Particular requirements for vacuum cleaners
- c) EN 60335-2-2 Household and similar electrical appliances – Safety – Part 2-2: Particular requirements for vacuum cleaner and water suction appliances

Ikke alle gulvmunnstykker og tilbehør som er vedlagt støvsugeren, er bestemt for intensiv rengjøring av tepper eller harde gulv, slik det står beskrevet i for-

ordningen. Følgende gulvmunnstykker og innstilling er brukt ved beregning av verdiene:

For energiforbruk og rengjøringsklasse på tepper og harde gulv samt støynivå, ble gulvmunnstykket brukt med hevet børstestkrans (trykk på fottasten .

Opplysningene i forordningen er utelukkende basert på de ovennevnte kombinasjonene og innstillingene til gulvmunnstykkene på forskjellige gulvbelegg.

Ved alle målinger ble det kun benyttet originale Miele støvsugerposer, motorbeskyttelsesfiltre og utblåsningsfiltre.

Henvisninger til bilder

Bildene det henvises til i de enkelte kapitlene finner du på utbrettsidene bak i bruksanvisningen.

Oversikt

Denne støvsugeren er egnet for daglig støvsuging av tepper, teppebelagte gulv og slitesterke, harde gulv.

Miele tilbyr passende gulvmunnstykker, -børster og annet tilbehør for mange bruksområder (se kapittel «Ekstrautstyr»).

Noen støvsugermodeller har turbo-børste som standardutstyr. Den er ikke avbildet.

En separat bruksanvisning for denne turbobørsten er vedlagt.

Vedlagt tilbehør (Bilde 01)

- ① **Fugemunnstykke**
Tilbehør for støvsuging av folder, fuger og hjørner.
- ② **Sugebørste**
Tilbehør for støvsuging av profilerte lister, dekorerte eller utskårne gjenstander.
Børstehodet kan dreies til den stillingen som passer best.

Sugebørste på håndtak (avhengig av modell)

Tilbehør til støvsuging av ømfintlige overflater, f.eks. til støvsuging av tastaturer eller til støvsuging av brødsmlurer.

- ③ **Møbelmunnstykke (avhengig av modell)**
Tilbehør for støvsuging av stoppede møbler, madrasser og puter.
- ④ **Møbelmunnstykke løst vedlagt (avhengig av modell)**
For støvsuging av stoppede møbler, madrasser, puter, gardiner osv.
- ⑤ **Tilbehørsholder for møbelmunnstykke (avhengig av modell)**
Tilbehør for oppbevaring av det løst vedlagte møbelmunnstykket

3D4U

Med 3D4U tilbyr Miele gratis tilbehør som kan lastes ned til 3D-skriveren (www.miele.de, service, reservedeler & tilbehør).

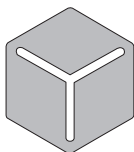

3 D 4 U

Funksjonen til timestrip®-indikatoren for bytte av utblåsningsfilter (avhengig av modell) (Bilde 02)

Indikatoren for bytte av utblåsningsfilteret, timestrip®, viser brukstiden for utblåsningsfilteret. Etter ca. 50 driftstimer er indikatorfeltet på utblåsningsfilteret helt rødt, og utblåsningsfilteret må da skiftes ut. 50 driftstimer tilsvarer omtrent ett år ved gjennomsnittlig bruk.

Funksjonen til indikatoren for bytte av støvsugerpose

Indikatorens funksjon er tilpasset blandingsstøv, slik som det vanligvis forekommer i husholdningen: Støv, hår, teppelo, tråder, sand osv.

Hvis du støvsuger mye finstøv, f.eks. borestøv, sand, eventuelt også gips eller mel, tilstoppes porene i støvsugerposen meget raskt.

Støvindikatoren vil da vise «full», selv om støvsugerposen ikke er full. Støvsugerposen må da byttes.

Dersom du støvsuger mye hår, teppelo og ull, vil visningen først reagere når støvsugerposen allerede er helt full.

Igangsetting

Tilkobling av sugeslangen (Bilde 04)

- Sett sugestussen inn i sugeåpningen til den knepper på plass. Innførings-sporene på begge delene skal settes mot hverandre.

Ta av sugeslangen (Bilde 05)

- Trykk inn utløsertastene på siden av sugestussen og trekk den ut av sugeåpningen.

Sugeslange og håndtak settes sammen (Bilde 06)

- Sett tilkoblingsstussen til sugeslangen inn til den knepper på plass i håndtaket.

Sammensetting av håndtak og støvsugerrør (Bilde 07)

- Stikk håndtaket inn i støvsugerrøret til det knepper på plass. Innførings-sporene på begge delene skal settes mot hverandre.
- Trykk på utløsertasten for å ta delene fra hverandre og trekk håndtaket ut av støvsugerrøret med en lett dreiebevegelse.

Sett sammen sugerøret og gulvmunnstykket (Bilde 08)

- Fest sugerøret på gulvmunnstykket; vri mot venstre og høyre til det knepper på plass.
- Trykk på utløsertasten for å ta delene fra hverandre og trekk sugerøret ut av gulvmunnstykket med en lett dreiebevegelse.

Aktiver timestrip®-indikatoren for bytte av utblåsningsfilter (avhengig av modell) (Bilde 03, 09–12)

Hvis det henger en henvisningsstrimmel ut av støvrommet på siden av støvsugeren, må du aktivere timestrip®-indikatoren for bytte av utblåsningsfilter. (Bilde 09)

- Trykk på utløsertasten i håndtaket og løft støvromsdekselet helt opp til det knepper på plass. (Bilde 10)
- Fjern henvisningsstrimmelen. (Bilde 11)
- Trykk på timestrip®-indikatoren for bytte av utblåsningsfilteret. (Bilde 12)

Etter ca. 10–15 sekunder vises en smal rød fargestripe på venstre kant av indikatorfeltet. (Bilde 03)

 Skader grunnet tilsmussing av støvrommet.

Dersom en støvsugerpose ikke kneppet på plass, kan betydelige støvmengder havne i støvrommet og skade komponenter.

Sørg for at støvsugerposen er satt inn og at sperrehaken er lukket før du lukker støvromsdekselet.

- Lukk støvromsdekselet til låsen knepper på plass og pass på at støvsugerposen ikke blir klemt fast.

Betjening

Uttak av tilbehør (Bilde 13)

- Trykk på utløsertasten.

Tilbehørsrommet åpner seg.

- Ta ut ønsket tilbehørsdel.
- Lukk tilbehørsrommet, ved å trykke ned dekselet.

Plassering av tilbehørsholder (avhengig av modell) (Bilde 14)

- Ved behov stikkes tilbehørsholderen på sugestussen på støvsugeren.

Bruk av sugebørsten på EcoComfort-håndtaket (avhengig av modell) (Bilde 15)

- Trykk på utløsertasten til sugebørsten og skyv den langs føringen til den klikker på plass.
- Trykk på utløsertasten etter støvsugingen og skyv sugebørsten tilbake til utgangsposisjonen, til den tydelig fester seg.

Bruk av sugebørsten på Comfort-håndtaket 2.0 (avhengig av modell)

- Trykk på utløsertasten til sugebørsten og skyv den langs føringen til den klikker på plass. (Bilde 16)
- Trykk på utløsertasten og drei sugebørsten til siden. (Bilde 17)
- Skyv sugebørsten ned langs føringen til den løsner fra håndtaket. (Bilde 17)
- Sett sugebørsten på støvsugerrøret, til den tydelig fester seg. (Bilde 18)

Når du er ferdig

- Trykk på utløsertasten og dra sugebørsten av støvsugerrøret.
- Skyv sugebørsten tilbake på Comfort-håndtaket 2.0, til den tydelig fester seg.
- Skyv sugebørsten tilbake i utgangsposisjonen for å kunne sette håndtaket inn i støvsugerrøret igjen.

Innstilling av teleskoprør (avhengig av modell) (Bilde 19)

Teleskoprøret består av 2 rør som er stukket inn i hverandre. Rørene kan trekkes ut til ønsket lengde.

- Hold rundt utløseren og still inn teleskoprøret til ønsket lengde.

Innstilling av gulvmunnstykket (Bilde 20 + 21)

Avhengig av modell er støvsugeren din utstyrt med en av de avbildede gulvmunnstykkene.

Følg i første rekke gulvbeleggproducentens råd angående rengjøring og stell.

Robuste og jevne harde gulv og gulv med fuger eller sprekker støvsuges med senket børstekrans:

- Trykk ned fottasten .

Tepper og teppebelagte gulv støvsuges med hevet børstekrans:

- Trykk ned fottasten .

Hvis du synes det er tungt å skyve gulvmunnstykket, reduser sugekraften til gulvmunnstykket glir lett (se avsnitt «Valg av sugeeffekt»).

Støvsuging av trappetrinn (Bilde 22)

 Fare for å skade seg hvis støvsugeren faller ned.

En støvsuger som faller ned trappen, kan skade både deg og andre.

Støvsug alltid trapper nedenfra og oppover.

Gulvmunnstykket egner seg også for støvsuging av trappetrinn.

Uttrekk av nettkabelen (Bilde 23)

- Trekk nettkabelen ut til ønsket lengde.
- Sett støpselet inn i stikkkontakten.

 Skader pga. overoppheting.

Nettkabelen kan overopphetes ved langvarig bruk.

Hvis støvsugeren skal brukes lenger enn 30 minutter, må nettkabelen trekkes helt ut.

Innrulling av nettkabel (Bilde 24)

- Trekk støpselet ut av stikkkontakten.
- Trå kort på fottasten for kabelinntrekk.

Nettkabelen trekkes helt inn.

Du kan avbryte kabelinntrekk når som helst.

- Dra kjapt i nettkabelen mens den rulles opp.

Inn- og utkobling (Bilde 25)





- Trå på fottasten på/av .

Valg av sugeseffekt (Bilde 26)

Du kan tilpasse sugeseffekten etter hva du skal støvsuge. Ved å redusere sugeseffekten blir det lettere å skyve gulvmunnstykket.

Hvis du bruker gulvmunnstykket, og synes det er tungt å skyve det, reduser sugeseffekten til det blir lett.

Effektrinnene på støvsugeren har tilhørende symboler, som viser hva som anbefales å støvsuge med de enkelte effektrinnene.

-  Gardiner, tekstiler
-  Finere velourtepper, ryer og løpere
-  Tepper og teppebelagte gulv
-  Harde gulv, meget skitne tepper og teppebelagte gulv

Støvsugeren kobles inn med det høyeste effektrinnet når du setter den i drift.

- Trykk på tasten  til ønsket effektrinnsymbol er nådd.





Det valgte effektrinnet lyser gult.

Neste gang støvsugeren tas i bruk blir den koblet inn med det effektrinnet som sist var stilt inn.

Mellomtrinn av sugeseffekt

Du kan selv justere støvsugerens sugeseffekt til den sugeseffekten du foretrekker, og gjøre et unntak fra de forhåndsinnstilte effektrinnene.

For å tilpasse sugeseffekten til dine behov går du frem på følgende måte:

- Trykk på fottasten  til det laveste effektrinnet  er nådd.
- Hold fottasten  inne til symbolet for det laveste effektrinnet blinker.
- Slipp fottasten.
- Trykk på fottasten  til ønsket effektrinnsymbol er nådd.

Etter 30 sekunder uten å røre tastene er mellomtrinnet for sugeseffekten lagret på nest laveste/nest høyeste effekt. Blinkingen stopper.

Neste gang støvsugeren skal brukes, kobles den inn på det lagrede mellomtrinnet.

Ved å velge ett av de forhåndsinnstilte effektrinnene slettes den lagrede innstillingen.

Åpning av falskluftregulatoren (Bilde 27)

(ikke på modeller med EcoComfort-håndtak med LED-, fjernstyrings- eller Comfort-håndtak 2.0)

Du kan enkelt redusere sugeseffekten for en kort periode, f.eks. for å forhindre fastsuging til tepper.

- Falskluftregulatoren på håndtaket skal bare åpnes så mye at munnstykket er lett å bevege.

Dermed trenger du mindre kraft for å skyve munnstykket.

Parkering, transport og oppbevaring

Parkeringsystem for pauser (Bilde 28)

I korte pauser kan støvsugerrøret med gulvmunnstykket enkelt plasseres på støvsugeren.

 Fare for å skade seg hvis støvsugeren velter.

Ikke bruk parkeringssystemet hvis støvsugeren befinner seg på en skrå flate, f.eks. en rampe.

- Stikk gulvmunnstykket med parkknasten inn i parkeringssystemet.

Parkeringssystem for oppbevaring (Bilde 29)

Støvsugerrøret med gulvmunnstykket kan plasseres på støvsugeren for transport eller oppbevaring.

 Fare for elektrisk støt pga. nettspenning.

Støvsugeren har fortsatt nettspenning selv om den er slått av.

Slå av støvsugeren etter hver bruk. Trekk støpselet ut av stikkontakten.

- Plasser støvsugeren på høykant.
- Skyv rørdelene til teleskoprøret helt inn.
- Stikk gulvmunnstykket med parkknasten ovenfra inn i en av de to holderne.

Slik kan støvsugeren bæres eller ryddes bort.

Rengjøring og stell

 Fare for elektrisk støt pga. nettspenning.

Støvsugeren har fortsatt nettspenning selv om den er slått av.

Slå av støvsugeren før hver rengjøring og stell. Trekk støpselet ut av stikkontakten.

Miele filtersystem består av 3 tilbehørsdeler:

- Original Miele støvsugerpose (type **CO**)
- Originalt Miele utblåsningsfilter
- Motorbeskyttelsesfilter

For å sikre at støvsugeren har en perfekt sugestyrke må du iblant bytte støvsugerpose og utblåsningsfilter.

Vi anbefaler at du kun bruker originale tilbehørsdeler med Miele-logoen på pakken. Da kan du være sikker på at støvsugerens sugestyrke utnyttes optimalt og best mulig rengjøringseffekt oppnås.

Støvsugerposen med Miele-logoen på pakken blir ikke fremstilt av papir eller papirlignende materialer, og har heller ingen holdeplate av papp. Det gjør støvposene svært holdbare og sikre.

Vær oppmerksom på at feil og skader på støvsugeren, som skyldes bruk av tilbehørsdeler som ikke er merket med Miele-logoen ikke dekkes av støvsugerens garanti.

Steder hvor du kan kjøpe tilbehørsdeler

Du kan kjøpe originale Miele tilbehørsdeler i Miele's nettbutikk eller hos Miele's serviceavdeling eller Miele-forhandlere.

Du gjenkjenner originale Miele tilbehørsdeler på pakkens Miele-logo. Hver pakke med Original Miele støvsugerposer inneholder 4 støvsugerposer og ett AirClean-utblåsningsfilter. Stor pakke med Original Miele støvsugerposer inneholder 16 støvsugerposer og 4 AirClean-utblåsningsfiltre.

Ved kjøp av nye originale Miele-utblåsningsfiltre, finner du salgsbeskrivelser i kapittelet «Ekstra utstyr», avsnitt «Filter».

Bytte støvsugerpose (Bilde 30)

Når fargeskalaen i feltet for timestrip®-indikator for bytte av støvsugerpose er helt rød, må støvsugerposen byttes.

Redusert sugeeffekt som følge av blokkerte porer i støvsugerposen. Ikke bruk støvsugerposer flere ganger.

Test

- Sett på gulvmunnstykket.
- Slå på støvsugeren og velg maksimal sugeeffekt.
- Løft gulvmunnstykket litt fra gulvet.

Ta ut støvsugerposen (Bilde 31)

- Trykk inn utløsertastene på siden av sugestussen og trekk sugestussen ut av sugeåpningen. (Bilde 05)
- Trykk på utløsertasten i håndtaket og løft støvromsdekselet helt opp til det knepper på plass. (Bilde 10)

Når støvromsdekslet åpnes, heves automatisk den brune sperrehaken, slik at du kan ta ut støvsugerposen.

- Ta tak i håndtaket på støvsugerposen og ta den ut av holderen. (Bilde 31)

Den brune sperrehaken hindrer at støvromsdekselet lukkes når det ikke er satt inn noen støvsugerpose. Ikke bruk makt.

Sette inn støvsugerpose (Bilde 32)

- Sett den nye støvsugerposen inn i holderen som er vippet opp, til den stopper. La støvsugerposen være sammenbrettet, slik som den var i forpakningen.

Sørg for at holdeplaten til støvsugerposen går helt inn i føringen på begge sider.

Den brune sperrehaken lukkes til den merkbart knepper på plass.

- Lukk støvromsdekselet til låsen knepper på plass og pass på at støvsugerposen ikke blir klemt fast.
- Sett sugestussen inn i sugeåpningen til den knepper på plass. Innførings-sporene på begge delene skal settes mot hverandre. (Bilde 04)

Tidspunkt for bytte av utblåsningsfilter (Bilde 33)

Avhengig av modell er ett av følgende utblåsningsfiltre standardutstyr:

a AirClean

Bytt alltid utblåsningsfilter når du åpner en ny pakke med støvsugerposer. Alle pakker med Original Miele støvsugerposer inneholder ett AirClean utblåsningsfilter, de store pakkene inneholder 4 AirClean utblåsningsfiltre.

b AirClean Plus 50 (lyseblått)

Skift ut dette utblåsningsfilteret etter ca. ett år. Du kan notere tidspunktet på utblåsningsfilteret.

c Silence AirClean 50 (grått)

d Active AirClean 50 (sort)

e HEPA AirClean 50 (hvitt)

Skift ut disse utblåsningsfiltrene når timestrip®-indikatoren for bytte av utblåsningsfilteret, er helt rød (Bilde 02). Du kan allikevel fortsette å støvsuge.

Vær imidlertid klar over at sug- og filtereffekten til støvsugeren blir dårligere.

Bytte av AirClean-utblåsningsfilteret (Bilde 34 + 35)

Pass på at det alltid brukes kun ett utblåsningsfilter.

■ Åpne støvromsdekselet. (Bilde 10)

Hvis du vil sette inn et utblåsningsfilter AirClean Plus 50, Silence AirClean 50, Active AirClean 50 eller HEPA AirClean 50, følg henvisningene i avsnittet «Innsetting av et annet utblåsningsfilter».

- Trykk sammen utløseren på filtergitteret og åpne filtergitteret. (Bilde 34)
- Ta ut det brukte AirClean-utblåsningsfilteret ved å ta tak i en av de rene hygieneflatene. (Bilde 34)
- Legg det nye utblåsningsfilteret AirClean nøyaktig inn. (Bilde 35)
- Lukk filtergitteret. (Bilde 35)

 Skader grunnet tilsmussing av støvrommet.

Dersom en støvsugerpose ikke knepet på plass, kan betydelige støvmengder havne i støvrommet og skade komponenter.

Sørg for at støvsugerposen er satt inn og at sperrehaken er lukket før du lukker støvromsdekselet.

- Lukk støvromsdekselet til låsen knepper på plass og pass på at støvsugerposen ikke blir klemt fast.

Utblåsningsfilter AirClean Plus 50, Silence AirClean 50, Active AirClean 50 og HEPA AirClean 50 skiftes ut (Bilde 36 + 37)

Pass på at det alltid brukes kun ett utblåsningsfilter.

■ Åpne støvromsdekselet. (Bilde 10)

Hvis du imidlertid vil sette inn et AirClean-filter, følg henvisningene i avsnittet «Innsetting av et annet utblåsningsfilter».

- Løft opp utblåsningsfilteret og ta det ut. (Bilde 36)
- Sett inn det nye utblåsningsfilteret og trykk det nedover. (Bilde 37)
- Ved bruk av utblåsningsfilter **c**, **d** eller **e**, trykk på timestrip® indikatoren for bytte av utblåsningsfilteret. (Bilde 12)

Etter ca. 10–15 sekunder vises en smal rød fargestripe på venstre kant av indikatorfeltet. (Bilde 03)

 Skader grunnet tilsmussing av støvrommet.

Dersom en støvsugerpose ikke knepet på plass, kan betydelige støvmengder havne i støvrommet og skade komponenter.

Sørg for at støvsugerposen er satt inn og at sperrehaken er lukket før du lukker støvromsdekselet.

- Lukk støvromsdekselet til låsen knepper på plass og pass på at støvsugerposen ikke blir klemt fast.

Innsetting av et annet utblåsningsfilter (Bilde 33)

Pass på at det alltid brukes kun ett utblåsningsfilter.

Avhengig av modell er ett av følgende utblåsningsfiltre standardutstyr:

- a AirClean
- b AirClean Plus 50 (lyseblått)
- c Silence AirClean 50 (grått)
- d Active AirClean 50 (sort)
- e HEPA AirClean 50 (hvitt)

1. Hvis du i stedet for utblåsningsfilter **a** vil sette inn utblåsningsfilter **b, c, d** eller **e**, må du ta ut filtergitteret og i stedet sette inn det nye utblåsningsfilteret.

Ved bruk av utblåsningsfilter **c, d** eller **e** må du dessuten aktivere timestrip®-indikatoren for bytte av utblåsningsfilter. (Bilde 12)

2. Hvis du i stedet for utblåsningsfilter **b, c, d** eller **e** vil sette inn utblåsningsfilter **a**, må du sette dette utblåsningsfilteret inn i et filtergitter*. (Bilde 35)

* Filtergitter – se kapittel «Ekstrautstyr», avsnitt «Filter»

Bytte motorbeskyttelsesfilter (ved behov) (Bilde 38)

- Åpne støvromsdekselet. (Bilde 10)
- Ta tak i håndtaket på støvsugerposen og ta den ut av holderen. (Bilde 31)
- Løft opp filterrammen og ta ut det brukte motorbeskyttelsesfilteret. (Bilde 38)
- Sett inn det nye motorbeskyttelsesfilteret.

- Lukk filterrammen.
- Sett støvsugerposen inn i holderen til sperrehaken er helt lukket. (Bilde 32)

 Skader grunnet tilsmussing av støvrommet.

Dersom en støvsugerpose ikke knepet på plass, kan betydelige støvmengder havne i støvrommet og skade komponenter.

Sørg for at støvsugerposen er satt inn og at sperrehaken er lukket før du lukker støvromsdekselet.

- Lukk støvromsdekselet til låsen knepper på plass og pass på at støvsugerposen ikke blir klemt fast.

Reservedeler får du kjøpt hos en Miele-forhandler eller hos Miele's serviceavdeling.

Utskiftning av trådløfter (Bilde 39)

Trådløfteren på oppsugningsåpningen til gulvmunnstykket kan skiftes ut. Skift trådløfterne hvis flossen er slitt.

- Ta trådløfterne ut av spaltene. Bruk f.eks. en skrutrekker.
- Sett inn nye trådløftere.

Rengjøre støvsuger og utstyr

 Fare for elektrisk støt pga. nettspenning.

Støvsugeren har fortsatt nettspenning selv om den er slått av.

Trekk støpselet ut av stikkontakten før rengjøring.

 Fare for elektrisk støt pga. nettspenning.

Fuktighet i støvsugeren innebærer fare for elektrisk støt.

Støvsugeren må aldri dyppes i vann.

Støvsugeren og alle utstyrsdeler av kunststoff kan rengjøres med et vanlig rengjøringsmiddel for kunststoff.

 Skader pga. uegnede rengjøringsmidler.

Alle overflater er ømfintlige for riper. Alle overflater kan bli misfarget eller forandret hvis de kommer i kontakt med uegnede rengjøringsmidler.

Ikke bruk skuremidler, glass- eller universalrengjøringsmidler og heller ikke rengjøringsmidler som inneholder olje.

Rengjøre støvrom

Støvrommet kan ved behov rengjøres med enn annen støvsuger eller rengjøres med en tørr støvklut eller støvkost.

Utbedring av problemer

De fleste feil som oppstår ved daglig bruk, kan du rette på selv. I mange tilfeller kan du spare både tid og penger, siden du slipper å kontakte serviceavdelingen.

På www.miele.com/service finner du informasjon om hvordan du kan rette feilene selv.

Følgende tabeller skal hjelpe deg med å finne årsaken til en feil og til å rette den.



Fare for elektrisk støt pga. nettspenning.

Støvsugeren har fortsatt nettspenning selv om den er slått av.

Trekk støpselet ut av stikkontakten før hver problemløsning.

| Problem | Årsak og retting |
|--|--|
| <p>Støvsugeren kobler seg ut av seg selv.</p> | <p>En termostat kobler ut støvsugeren hvis den blir for varm.</p> <p>Feilen kan f.eks. oppstå dersom store gjenstander blokkerer sugekanalene, støvsugerposen er full eller tilstoppet av finstøv, eller motorbeskyttelsesfilteret/ utblåsningsfilteret er svært skittent.</p> <p>■ Slå av støvsugeren med fottasten på/av  og trekk støpselet ut av stikkontakten.</p> <p>Etter at feilen er utbedret, vil støvsugeren være så avkjølt at du kan slå den på og bruke den igjen etter ca. 20 - 30 minutter.</p> |

Service

På www.miele.com/service finner du informasjon om hvordan du kan rette feil og om Miele reservedeler.

Kontakt ved feil

Hvis det oppstår feil som du ikke kan rette på selv, kontakt en Miele-forhandler eller Miele's serviceavdeling.

Kontaktdataene til Miele's serviceavdeling finner du på slutten av dette dokumentet.

Garanti

Garantitiden er 2 år.

Nærmere opplysninger finner du i de vedlagte garantibetingelsene.

Ekstraustyr

Du må først og fremst følge rådene vedrørende rengjøring og stell fra produsenten av gulvbelegget.

Vi anbefaler at du kun bruker originale tilbehørsdeler med Miele-logoen på pakken. Da kan du være sikker på at støvsugerens sugestyrke utnyttes optimalt og best mulig rengjøringseffekt oppnås.

Vær oppmerksom på at feil og skader på støvsugeren, som skyldes bruk av tilbehørsdeler som ikke er merket med Miele-logoen ikke dekkes av støvsugerens garanti.

Steder hvor du kan kjøpe tilbehørsdeler

Du kan kjøpe originale Miele tilbehørsdeler i Miele's nettbutikk eller hos Miele's serviceavdeling eller Miele-forhandlere.

Du gjenkjenner originale Miele tilbehørsdeler på pakkens Miele-logo. Noen støvsugermodeller har allerede noe av dette tilbehøret som standardutstyr.

Gulvmunnstykker / -børster

Gulvmunnstykke AllFloor (SBD AF)

Flatt gulvmunnstykke for støvsuging under svært lave møbler. Den er dessuten stillegående, lett og kjennetegnes ved ekstra god oppsamling av grovt smuss.

Turbobørste TurboTeQ (STB 305-3)

For støvsuging av kortflossede tepper.

Gulvbørste Parquet Twister med dreieledd (SBB 300-3)

Med naturbørste, for støvsuging av jevne og harde gulvflater og små nisjer.

Gulvbørste Parquet Twister XL med dreieledd (SBB 400-3)

Med naturbørste, for rask støvsuging av store jevne og harde gulvflater og små nisjer.

Annet tilbehør

Håndturbobørste Turbo Mini (STB 101)

For støvsuging av stoppede møbler, madrasser, bilseter.

Universalbørste (SUB 20)

For støvsuging av bøker, bokhyller og lignende.

Radiatorbørste (SHB 30)

For støvsuging av radiatorer, smale hyl-ler eller fuger.

Madrassmunnstykke (SMD 10)

For bekvem støvsuging av madrasser og stoppede møbler – også fugene.

Fugemunnstykke, 300 mm (SFD 10)

Ekstra langt fugemunnstykke for støvsuging av folder, fuger og hjørner.

Fugemunnstykke, 560 mm (SFD 20)

Fleksibelt fugemunnstykke for støvsuging av steder som er vanskelige å nå.

Møbelmunnstykke XL (SPD 20)

Bredt møbelmunnstykke for støvsuging av stoppede møbler, madrasser og puter.

Comfort-håndtak med belysning (SGC 20)

For å lyse opp arbeidsområdet.

Filtre**Utblåsningsfilter AirClean Plus 50 (SF-AP 50)**

For effektiv filtrering for utrolig ren luft i rommet.

Utblåsningsfilter Silence AirClean 50 (SF-SA 50)

For betydelig reduksjon av lydene fra støvsugeren.

Utblåsningsfilter Active AirClean 50 (SF-AA 50)

For betydelig reduksjon av plagsom lukt. Perfekt for kjæledyreiere og røykere

Utblåsningsfilter HEPA AirClean 50 (SF-HA 50)

For effektiv filtrering av finstøv og allergener. Ideell for husstøvallergikere.

Filtergitter

Filtergitteret behøves når du vil sette inn et AirClean utblåsningsfilter i stedet for AirClean Pluss 50, Silence AirClean 50, Active AirClean 50 eller HEPA AirClean 50.

sv - Innehåll

| | |
|--|-----------|
| Säkerhetsanvisningar och varningar | 74 |
| Hållbarhet och miljöskydd | 79 |
| Beskrivning av dammsugaren | 80 |
| Anmärkning till den europeiska förordningen (EU) nr 666/2013 | 82 |
| Bildhänvisningar | 82 |
| Beskrivning av dammsugaren | 82 |
| Medföljande tillbehör | 83 |
| 3D4U | 83 |
| Filterindikatorns funktion® (beroende på modell) | 83 |
| Indikator för byte av dammpåse – funktion..... | 83 |
| Idrifttagning | 83 |
| Ansluta dammsugarsslängen | 83 |
| Ta loss dammsugarsslängen | 84 |
| Sätta ihop dammsugarssläng och handtag | 84 |
| Sätta ihop handtag och dammsugarrör | 84 |
| Sätta ihop dammsugarrör och omkopplingsbart golvmunstycke | 84 |
| Aktivera TimeStrip-indikatorn för byte av utblåsningsfilter ® (beroende på modell) | 84 |
| Användning | 84 |
| Placera tillbehörshållaren (beroende på modell) | 84 |
| Använda sugpenseln på EcoComfort-handtaget (beroende på modell) | 85 |
| Använda sugpenseln på Comfort-handtaget 2.0 (beroende på modell) | 85 |
| Ställa teleskopröret (beroende på modell) | 85 |
| Ställa in golvmunstycket | 85 |
| Dammsuga trappsteg | 85 |
| Dra ut sladden | 85 |
| Rulla ihop sladden | 86 |
| Starta och stänga av | 86 |
| Välja sugeffekt | 86 |
| Sugeffektsmellanlägen | 86 |
| Parkering, transport och förvaring | 87 |
| Parkeringshållare för pauser under dammsugning | 87 |
| Parkeringshållare för förvaring | 87 |
| Rengöring och skötsel | 87 |
| Köpa tillbehör..... | 88 |
| Byta dammsugarpåse | 88 |
| Ta ut dammsugarpåsen | 88 |
| Sätta in dammsugarpåsen | 88 |
| Tidpunkt för att byta utblåsningsfilter | 88 |

| | |
|--|-----------|
| Byta utblåsningsfilter AirClean | 89 |
| Byta utblåsningsfilter AirClean Plus 50, Silence AirClean 50, Active AirClean 50 och HEPA AirClean 50 | 89 |
| Sätta i annat utblåsningsfilter | 90 |
| Byta ut motorfilter (vid behov) | 90 |
| Byta ut trådlyft | 91 |
| Rengöra dammsugaren och tillbehör | 91 |
| Åtgärda problem | 92 |
| Miele service | 93 |
| Få hjälp vid eventuella störningar..... | 93 |
| Mieles garanti | 93 |
| Extra tillbehör | 93 |
| Köpa tillbehör | 93 |

sv - Säkerhetsanvisningar och varningar

Denna dammsugare uppfyller gällande säkerhetskrav. En felaktig användning kan medföra person- och sakskador. Läs bruksanvisningen innan du använder dammsugaren första gången. Den innehåller viktig information om säkerhet, användning, rengöring och underhåll. På så vis undviker du personskador samt skador på dammsugaren.

I enlighet med normen IEC 60335-1 påpekar Miele att det är viktigt att läsa och följa avsnittet "Idrifttagning" samt säkerhetsanvisningarna och varningarna.

Miele tar inget ansvar för skador som har uppstått på grund av att säkerhetsanvisningarna och varningarna inte har följts.

Spara bruksanvisningen och överlämna den vid eventuellt ägarbyte.

Stäng alltid av dammsugaren efter dammsugning, innan du byter tillbehör och före rengöring, underhåll och innan du utför felåtgärder. Dra ut stickproppen ur vägguttaget.

Användningsområde

- ▶ Denna dammsugare är avsedd att användas i hushåll och hushållsliknande miljöer. Dammsugaren är inte avsedd för användning på byggarbetsplatser.
- ▶ Denna dammsugare är lämplig för daglig dammsugning av mattor, heltäckningsmattor och hårda golv.
- ▶ Dammsugaren är inte avsedd att användas utomhus.
- ▶ Den här dammsugaren får inte användas på en höjd som är högre än 4000 m över havet.
- ▶ Dammsug endast torrt damm/torr smuts med dammsugaren. Det är inte tillåtet att dammsuga på människor och djur. Alla andra användningsområden samt ombyggnader och ändringar av dammsugarens konstruktion är inte tillåtna.

▶ Personer (inklusive barn), som på grund av sina fysiska, sensoriska eller psykiska förmågor eller på grund av oerfarenhet eller okunskap inte kan använda dammsugaren på ett säkert sätt, får endast använda den under uppsikt eller anvisning av en ansvarig person.

Om det finns barn i hemmet

▶ Risk för kvävning! Barn kan under lek linda in sig i förpackningsmaterial (till exempel plastfolie) eller dra det över huvudet och kvävas. Håll därför barn borta från förpackningsmaterial.

▶ Barn under 8 år bör hållas borta från dammsugaren. De får endast använda den under uppsikt.

▶ Barn från 8 år och uppåt får endast använda dammsugaren utan uppsikt under förutsättning att de känner till hur man använder den på ett säkert sätt. Barn måste kunna se och förstå riskerna med en felaktig användning.

▶ Barn får inte rengöra eller göra underhåll på dammsugaren utan uppsikt.

▶ Håll uppsikt över barn som befinner sig i närheten av dammsugaren. Låt inga barn leka med den.

Teknisk säkerhet

- ▶ Kontrollera dammsugaren och alla tillbehörsdelar med avseende på synliga yttre skador innan du använder den. Använd aldrig dammsugaren om den eller dess komponenter är skadade.
- ▶ Jämför anslutningsuppgifterna (nätspänning och frekvens) på dammsugarens typskylt med dem som gäller för elnätet. Dessa data måste överensstämja. Utan ändring är dammsugaren avsedd för 50 Hz eller 60 Hz.
- ▶ Eluttaget måste ha en säkring av typen 16 A eller 10 A.
- ▶ Det är möjligt att tidvis eller permanent använda en fristående eller icke nätsynkron energiförsörjningsenhet (till exempel fristående elnätverk, backupsystem). Driften förutsätter att energiförsörjningsenheten följer föreskrifterna enligt EN 50160 eller liknande.
De skyddsåtgärder som ska tas på uppställningsplatsen och i denna Miele-produkt vad gäller funktion och arbetsätt måste även säkerställas i fristående respektive icke nätsynkron drift. Vid behov ska åtgärderna ersättas med likvärdiga åtgärder i installationen. Exempelvis enligt det som står i aktuell publicering från VDE-AR-E 2510-2.
- ▶ Under den lagstadgade reklamationsfristen får reparationer endast utföras av Miele service eller av Miele auktoriserad serviceverkstad, annars kan garantibestämmelserna inte åberopas om det skulle uppstå fel på dammsugaren vid senare tillfälle.
- ▶ Använd inte dammsugaren om sladden är skadad. Byt bara ut en skadad slatt komplett med kabeltrumman. Av säkerhetsskäl får sladden bara bytas av Miele service.

- ▶ Använd inte sladden för att bära dammsugaren och dra inte ut stickproppen ur vägguttaget med hjälp av kabeln. Dra inte sladden över vassa kanter eller kläm den, till exempel under dörrar. Undvik att köra över sladden med dammsugaren. Sladden, stickproppen och vägguttaget kan skadas och därmed utgöra en säkerhetsfara.
- ▶ Reparation av dammsugaren ska endast utföras av Miele service eller av Miele auktoriserad serviceverkstad. Ej fackmässigt utförda reparationer kan medföra avsevärda risker för användaren.

Användning

- ▶ Använd inte dammsugaren utan dammpåse, motor-skyddsfiler och utblåsningfilter.
- ▶ Det går inte att stänga locket till dammutrymmet om ingen damppåse har satts in. Använd inte våld.
- ▶ Kontrollera alltid att damppåsen är ordentligt insatt innan du stänger locket till dammutrymmet.
- ▶ Dammsug aldrig glödande föremål som till exempel cigaretter eller aska och kol som ser ut att ha slocknat.
- ▶ Dammsug inte tonerpulver. Tonerpulver som används i exempelvis skrivare eller kopiatorer kan leda ström.
- ▶ Dammsug inte vätskor eller annan fuktig smuts. Låt våta eller schamponerade mattor torka helt innan du dammsuger dem.
- ▶ Dammsug aldrig lättantändligt eller explosivt material eller gaser. Dammsug inte heller på platser där sådana ämnen finns.
- ▶ Kom inte i närheten av huvudet med dammsugarröret.

Rengöring

▶ Doppa aldrig dammsugaren och tillhörande delar i vatten. Rengör dammsugaren och tillhörande delar endast med en torr eller lätt fuktig trasa.

Tillbehör och reservdelar

▶ Se till att handtaget inte skadas vid dammsugning utan munstycke.

▶ Använd endast dammpåsar, filter och originaltillbehör med Miele-logotypen på förpackningen. Endast med dessa kan tillverkaren garantera säkerheten.

▶ Endast om originalreservdelar används garanterar Miele att alla säkerhetskrav uppfylls. Defekta delar får endast bytas ut mot originaldelar.

Transport

▶ Förpackningen skyddar dammsugaren mot transportskador. Vi rekommenderar att förpackningen sparas, så att den kan användas om dammsugaren ska transporteras.

Transportförpackning

Förpackningen skyddar maskinen mot transportskador. Förpackningsmaterialen är valda med hänsyn till miljön och är därför återvinningsbara.

Förpackning/emballage som återförs till materialkretsloppet innebär minskad råvaruförbrukning. Lämna till materialspecifika återvinningscentraler om möjligt.

Vi rekommenderar att förpackningen sparas, så att den kan användas om produkten ska transporteras.

Avfallshantera dammsugarpåsar och filter

Dampåsarna och filtren är tillverkade av miljövänliga material. Förbrukade filter kan kastas i hushållssoporna. Du kan även slänga dammpåsarna i hushållssoporna under förutsättning att de inte innehåller något som inte får slängas där.

Hantering av uttjänt maskin

Uttjänade elektriska och elektroniska produkter innehåller i många fall material som kan återanvändas. Men de innehåller även skadliga ämnen som är nödvändiga beståndsdelar för produkternas funktion och säkerhet. Om sådana ämnen hamnar i hushållsavfallet eller hanteras på fel sätt kan det medföra skador på människors hälsa och på miljön. Kasta därför på inga villkor den uttjänade produkten i hushållsavfallet.



Lämna in uttjänade elektriska och elektroniska produkter till en återvinningsstation. Du är själv ansvarig för att radera eventuella personliga uppgifter som

kan stå på maskinen. Du har en lagstadgad skyldighet att plocka ur gamla batterier och lampor som inte sitter fast i produkten. Ta dem till ett lämpligt uppsamlingsställe, där de kan lämnas in. Se till att den uttjänade produkten förvaras bärnsäkert tills den lämnas in för omhändertagande.

sv - Beskrivning av dammsugaren

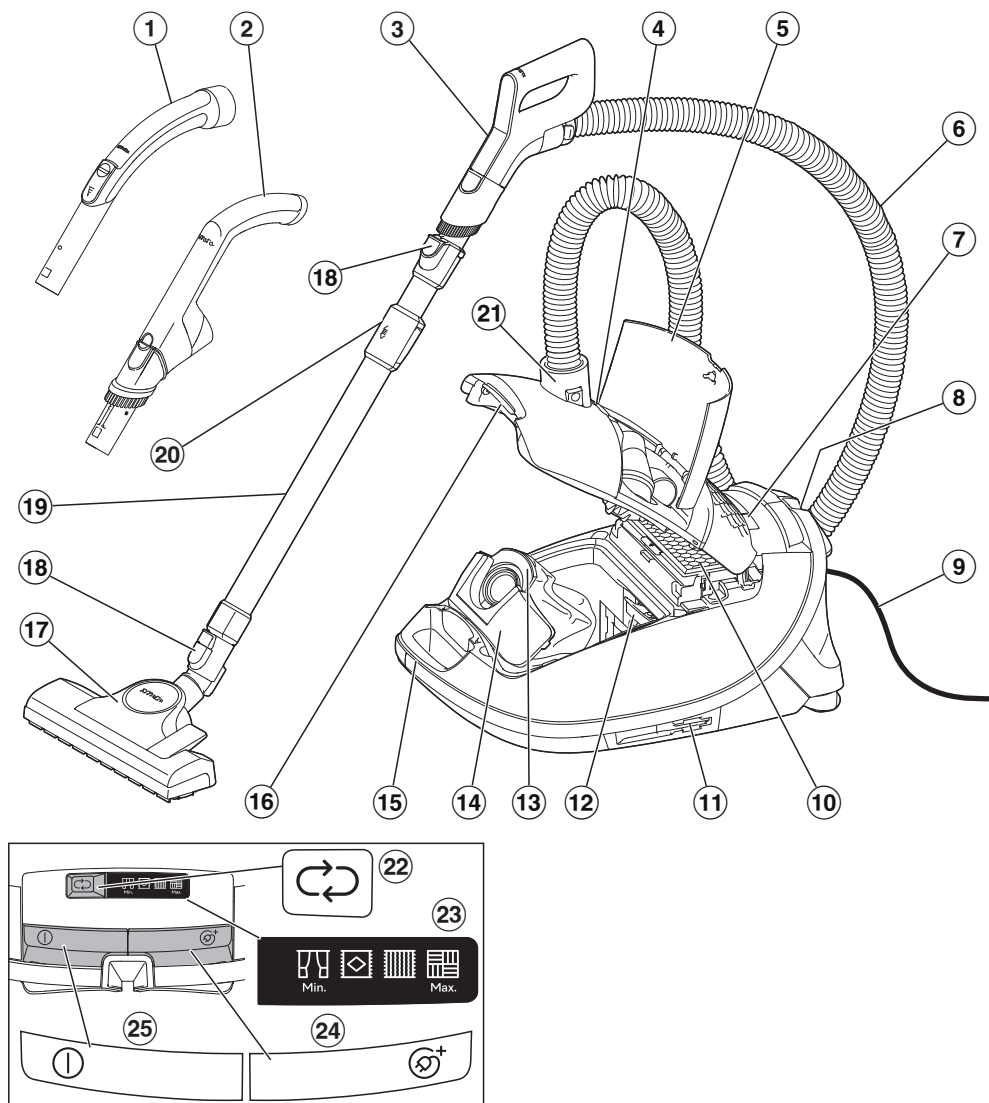

sv - Beskrivning av dammsugaren

- ① Handtag*
- ② EcoComfort-handtag*
- ③ Comfort-handtag*
- ④ Indikator för byte av dammpåse
- ⑤ Tillbehörsfack
- ⑥ Dammsugarslang
- ⑦ Display
- ⑧ Parkeringshållare för pauser under dammsugningen
- ⑨ Anslutningskabel
- ⑩ Miele originalutblåsningsfilter*
- ⑪ Parkeringshållare för förvaring (på båda sidorna av dammsugaren)
- ⑫ Motorfilter
- ⑬ Original Miele dammpåsar
- ⑭ Spärrhake
- ⑮ Handtag
- ⑯ Låsknapp för locket till dammutrymmet
- ⑰ Golvmunstycke*
- ⑱ Låsknappar
- ⑲ Teleskoprör*
- ⑳ Låsknapp för teleskoprör
- ㉑ Slanganslutning
- ㉒ Knapp för att ställa in sugeffekten ↻
- ㉓ Visning av sugeffektslägen
- ㉔ Fotknapp för automatisk kabelvinda Ⓢ⁺
- ㉕ Fotknapp På/Av ①

* Beroende på modell kan utrustning märkt med asterisk ha ett annat utförande, alternativt inte ingå i dammsugarens utrustning.

Anmärkning till den europeiska förordningen (EU) nr 666/2013

Denna dammsugare är en hushålls-dammsugare och är enligt ovan nämnda förordning klassad som en universal-dammsugare.

Denna bruksanvisning, och ytterligare uppgifter, kan laddas ner på Miele's hemsida, www.miele.se

Den angivna årsförbrukningen enligt förordningen beskriver den indikativa, årliga energiförbrukningen (kWh per år), baserat på 50 rengöringsomgångar med dammsugaren. Den faktiska energiförbrukningen beror på hur man använder dammsugaren.

Alla tester och beräkningar som anges i ovan nämnda förordning genomfördes enligt följande, respektive gällande harmoniserade normer under beaktande av aktuella föreskrifter från EU-kommissionen från september 2014:

- a) EN 60312-1 Vacuum cleaners for household use – Part 1: Dry vacuum cleaners – Methods for measuring the performance
- b) EN 60704-2-1 Household and similar electrical appliances - Test code for the determination of airborne acoustical noise – Part 2-1: Particular requirements for vacuum cleaners
- c) EN 60335-2-2 Household and similar electrical appliances – Safety – Part 2-2: Particular requirements for vacuum cleaner and water suction appliances

Inte alla medföljande golvmunstycken och dammsugartillbehör är avsedda för intensiv rengöring av mattor och hårda golv såsom beskrivs i förordningen. Följande golvmunstycke och inställning har använts för att beräkna värdena:

För energiförbrukning och rengöringsklasser på mattor och hårda golv samt ljudvärden på mattor har det omkopplingsbara golvmunstycket använts med infälld borst (tryck på fotknappen .

Uppgifterna enligt förordningen refererar uteslutande till de här angivna kombinationerna och inställningarna av golvmunstycket på de olika typerna av golv.

För alla mätningar användes Miele's originaldammpåsar, motorfilter och utblåsningsfilter.

Bildhänvisningar

Bilderna som vi hänvisar till i de olika avsnitten finns på de utvikbara sidorna i slutet av bruksanvisningen.

Beskrivning av dammsugaren

Denna dammsugare är lämplig för daglig dammsugning av mattor, heltäckningsmattor och hårda golv som inte är känsliga.

I Miele's golvvårdssortiment finns passande tillbehör för många olika speciella ändamål (se avsnittet "Extra tillbehör").

Vissa modeller är standardutrustade med en turboborste, som inte är med på bild.

Denna turboborste har en separat medföljande bruksanvisning.

Medföljande tillbehör (bild 01)

① **Fogmunstycke**
Tillbehör som används för att dammsuga fogar, skarvar och hörn.

② **Sugpensel**
Tillbehör som används för att dammsuga lister, utsirade eller snidade föremål.
Du kan vrida borsthuvudet och ställa in det som du vill ha det.

Sugpensel på handtaget (beroende på modell)

Tillbehörsdel lämpad för att dammsuga ytor som inte är ömtåliga som till exempel tangentbord eller att dammsuga smulor.

③ **Möbelmunstycke (beroende på modell)**

Tillbehör som används för att dammsuga stoppade möbler, madrasser och kuddar.

④ **Möbelmunstycke, löst bifogat (beroende på modell)**

Används för att dammsuga stoppade möbler, madrasser, kuddar, gardiner med mera.

⑤ **Tillbehörshållare för möbelmunstycke (beroende på modell)**

Tillbehörshållare för förvaring av det löst bifogade möbelmunstycket

3D4U

Med 3D4U erbjuder Miele dessutom kostnadsfria tillbehör för nerladdning till 3D-skrivaren (www.miele.se, Service, Reservdelar & Tillbehör).

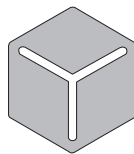

3 D 4 U

Filterindikatorns funktion® (beroende på modell) (bild 02)

Filterindikatorn® visar hur mycket utblåsningsfiltret har använts. Efter cirka 50 drifttimmar är visningsfältet på utblåsningsfiltret helt rött. Då måste filtret bytas ut. 50 drifttimmar motsvarar ungefär ett års genomsnittlig förbrukning.

Indikator för byte av dammpåse – funktion

Indikatorns funktion är inställd på blandad smuts som damm, hår, trådar, mattludd, sand och så vidare.

Om du dammsuger mycket fint damm som till exempel borddamm, sand, gips och mjöl, täpps porerna i dammpåsen igen väldigt snabbt.

Dammindikatorn visar då "full" dammpåse trots att den ännu inte är det. Den måste då bytas.

Om du dammsuger mycket hårstrån, mattludd eller ludd av ull med mera, så reagerar dammindikatorn först när dammpåsen är helt full.

Idrifttagning

Ansluta dammsugarslangen (bild 04)

- Sätt i slanganslutningen så att den snäpper fast ordentligt i dammsugarens sugöppning. Skjut in de båda delarnas insättningsanordningar i varandra.

Ta loss dammsugarslangen (bild 05)

- Tryck in slanganslutningens låsknappar, som sitter på sidorna och dra ut slanganslutningen ur sugöppningen.

Sätta ihop dammsugarslang och handtag (bild 06)

- Sätt in slanganslutningen i dammsugarröret tills du hör att den snäpper fast.

Sätta ihop handtag och dammsugarrör (bild 07)

- Stick in handtaget tills du hör att det snäpper fast i dammsugarröret. Skjut in de båda delarnas insättningsanordningar i varandra.
- Tryck på låsknappen när du vill ta isär delarna från varandra och dra handtaget med en lätt vridning ur dammsugarröret.

Sätta ihop dammsugarrör och omkopplingsbart golvmunstycke (bild 08)

- Sätt sugröret på golvmunstycket genom att vrida röret åt höger och vänster tills låsmekanismen snäpper fast.
- Tryck på låsknappen när du vill ta isär delarna och dra dammsugarröret med en lätt vridning ur golvmunstycket.

Aktivera TimeStrip-indikatorn för byte av utblåsningsfilter® (beroende på modell) (Bild 03, 09–12)

Om det hänger ut en anvisningsremsa från dammutrymmet på sidan av din dammsugare så måste du aktivera indikatorn för byte av utblåsningsfilter®. (bild 09)

- Tryck på låsknappen i greppkanten och fäll upp locket till dammutrymmet. (bild 10)

- Ta bort anvisningsremsan. (bild 11)
- Tryck på TimeStrip-indikatorn för byte av utblåsningsfilter®. (bild 12)

Efter cirka 10–15 sekunder visas en smal röd färgremsa på displayens vänstra sida. (bild 03)

 Risk för skador orsakade av smuts i dammutrymmet.

Om inte dammpåsen sitter fast ordentligt kan det hamna en stor mängd smuts i dammutrymmet, vilket kan skada dammsugarens komponenter.

Kontrollera alltid att dammpåsen är ordentligt insatt och att spärren är stängd innan du stänger locket till dammutrymmet.

- Stäng locket till dammutrymmet. Se till att det snäpper fast och att dammpåsen inte kläms.

Användning

Ta ut tillbehör (bild 13)

- Tryck på låsknappen till tillbehörsfacket.

Tillbehörsfacket öppnas.

- Ta ut önskat tillbehör.
- Stäng tillbehörsfacket genom att trycka ner locket.

Placera tillbehörshållaren (beroende på modell) (bild 14)

- Sätt vid behov fast tillbehörshållaren på dammsugarens slanganslutning tills du tydligt hör att den snäpper fast.

Använda sugpenseln på EcoComfort-handtaget (beroende på modell) (bild 15)

- Tryck på sugpenselns låsknapp och skjut in den på handtaget tills den snäpper fast.
- Tryck på låsknappen när du är färdig och skjut tillbaka sugpenseln i utgångsläget tills du tydligt hör att den snäpper fast.

Använda sugpenseln på Comfort-handtaget 2.0 (beroende på modell)

- Tryck på sugpenselns låsknapp och skjut in den i spåret tills den snäpper fast. (bild 16)
- Tryck på låsknappen och vrid sugpenseln åt sidan. (bild 17)
- Skjut in sugpenseln neråt över spåret tills den lossnar från handtaget. (bild 17)
- Sätt tillbaka sugpenseln på dammsugarröret tills du tydligt hör att den snäpper fast. (bild 18)

När dammsugningen är avslutad

- Tryck på låsknappen och dra loss sugpenseln från dammsugarröret.
- Skjut tillbaka sugpenseln på Comfort-handtaget 2.0 tills du tydligt hör att den snäpper fast.
- Skjut tillbaka sugpenseln till sin utgångsposition för att kunna sätta tillbaka handtaget i dammsugarröret.

Ställa teleskopröret (beroende på modell) (bild 19)

Teleskopröret består av två rör som är instoppade i varandra och kan dras isär till bekväm längd.

- Tryck in låsknappen och ställ in teleskopröret på önskad längd.

Ställa in golvmunstycket (bild 20 + 21)

Beroende på modell är dammsugaren utrustad med ett av de avbildade golvmunstyckena.

Beakta i första hand rengörings- och skötselanvisningarna från tillverkaren av golvet eller underlaget som ska dammsugas.

Dammsug tåliga och jämna hårda golv samt golv med fogar eller djup struktur med utfälld borst:

- Tryck på fotknappen .

Dammsug mattor och heltäckningsmattor med infälld borst:

- Tryck på fotknappen .

Om du tycker att det går trögt att dammsuga med munstycket, reducera sugeffekten tills det glider lättare över underlaget (se avsnittet "Välja sug-effekt").

Dammsuga trappsteg (bild 22)

 Risk för skador om dammsugaren ramlar ner.

Om dammsugaren ramlar ner för trappan kan den orsaka skador på dig eller andra personer.

Dammsug alltid trappor nerifrån och upp.

Det omkopplingsbara golvmunstycket är även lämpligt för att dammsuga trappsteg.

Dra ut sladden (bild 23)

- Dra ut sladden till önskad längd.
- Sätt i stickproppen i vägguttaget.

 Skada på grund av överhettning. Sladden kan överhettas om dammsugaren används en längre tid. Dra ut sladden helt om du dammsuger i mer än 30 minuter.

Rulla ihop sladden (bild 24)

- Dra ut stickproppen ur vägguttaget.
- Trampa kort på knappen för kabelvindan.

Sladden rullas ihop.

Du kan stanna kabelvindan i valfritt läge.

- Dra lite i kabeln när den dras in.

Starta och stänga av (bild 25)





- Tryck på fotknappen På/Av .

Välja sugeffekt (bild 26)

Du kan anpassa sugeffekten till det som ska dammsugas. Genom att reducera sugeffekten glider munstycket lättare över underlaget.

Om du dammsuger med det omkoppningsbara munstycket och tycker att det går för trögt kan du reducera sugeffekten tills munstycket glider lättare över underlaget.

Effektlägena på dammsugaren är försedda med symboler som visar exempel på vad som är lämpligt att dammsuga med respektive effektläge.

-  Gardiner, textilier
-  Äkta velourmattor, mattor och löpare
-  Mattor och heltäckningsmattor av öglad lugg
-  Hårda golv, hårt smutsade mattor och heltäckningsmattor

Dammsugaren startar på det högsta effektläget när den tas i drift.

- Tryck på knappen  tills den önskade sugeffekten uppnåtts.





Det valda effektläget lyser gult.

Nästa gång du dammsuger kopplas dammsugaren in på det senast valda effektläget.

Sugeffektsmellanlägen

Utöver de förinställda effektlägena kan du anpassa dammsugarens sugeffekt individuellt efter dina egna önskemål.

Gör på följande sätt för att anpassa sugeffekten efter dina enskilda behov:

- Tryck på fotknappen  tills den minimala sugeffekten  uppnåtts.
- Håll fotknappen  intryckt tills symbolen för det högre effektläget blinkar.
- Släpp fotknappen.
- Tryck på fotknappen  tills den önskade sugeffekten uppnåtts.

Efter 30 sekunder, om ingen knapp trycks, sparas sugeffektens mellanläge till det nästa lägre/högre angivna effektläget. Blinkandet slocknar.

Vid nästa användning startar dammsugaren på sugeffektens mellanläge. Genom att välja en av de förinställda sugeffekterna raderar du sparad mellanläge.

Öppna ventilen för finjustering av sugstyrkan (bild 27)

(finns inte för modeller med EcoComfort-handtag eller Comfort-handtag 2.0)

Du kan snabbt reducera sugeffekten för en kortare tid för att exempelvis förhindra att munstycket sugas fast i mattor.

- Öppna ventilen på handtaget så mycket som behövs för att sugmunstycket lätt kan föras över underlaget.

Genom att öppna ventilen glider de olika munstyckena lättare över underlaget.

Parkering, transport och förvaring

Parkeringshållare för pauser under dammsugningen (bild 28)

Under korta pauser kan du bekvämt ställa ifrån dig dammsugarröret med munstycket och sätta fast det på dammsugaren.

 Risk för skador om dammsugaren ramlar ner.

Använd inte parkeringssystemet om dammsugaren står på ett lutande underlag, till exempel på en ramp.

- Tryck ner dammsugarrörets hållare i parkeringshållaren.

Parkeringshållare för förvaring (bild 29)

För transport och förvaring kan du ställa ifrån dig dammsugarröret med munstycket och sätta fast det på dammsugaren.

 Risk för elektriska stötar till följd av nätspänning.

Även när dammsugaren är avstängd kan komponenter vara strömförande. Stäng av dammsugaren när du har använt den. Dra ut stickproppen ur vägguttaget.

- Ställ dammsugaren upprätt.
- Skjut in teleskoprörets rördelar helt.
- Tryck ner munstyckets hållare uppifrån i någon av de båda rörhållarna.

Du kan då bära dammsugaren utan problem eller enkelt ställa undan den.

Rengöring och skötsel

 Risk för elektriska stötar till följd av nätspänning.

Även när dammsugaren är avstängd kan komponenter vara strömförande. Stäng av dammsugaren varje gång före rengöring och skötsel. Dra ut stickproppen ur vägguttaget.

Miele filtersystem består av tre komponenter:

- Original Miele dammpåsar (modell **CO**)
- Miele's originalutblåsningsfilter
- Motorfilter

För att dammsugaren ska fungera felfritt måste du byta ut dammpåsen och utblåsningsfiltret med jämna mellanrum.

Vi rekommenderar att endast använda originaltillbehör med Miele logotyp på förpackningen. Endast på så vis kan dammsugarens optimala sugeffekt utnyttjas och bästa möjliga rengöringsresultat uppnås.

Dammpåsar med Miele-logotypen på förpackningen tillverkas inte av papper eller pappersliknande material och har inte heller någon fästplatta av papp. Det resulterar i en extra hög hållbarhet och säkerhet.

Beakta att störningar och skador på dammsugaren, som beror på att tillbehör utan Miele logotyp på förpackningen har använts, inte omfattas av garantin.

Köpa tillbehör

Du kan beställa Miele's originaltillbehör från Miele's hemsida, Miele service, eller din återförsäljare.

Miele's originaltillbehör har Miele's logotyp på förpackningen.

Varje förpackning med Miele's originaldampås innehåller 4 dampåsar och ett AirClean-utblåsningsfilter. Miele's originaldampås innehåller 16 dampåsar och 4 AirClean-utblåsningsfilter.

För att köpa Miele's originalutblåsningsfilter hittar du försäljningsbeteckningarna i avsnittet "Extra tillbehör", "Filter".

Byta dammsugarpåse (bild 30)

När färgskalan i dammindikatorns fönster är helt röd måste du byta dammpåse.

Dampåsens igentäppta porer reducerar sugeffekten.
Använd inte dammpåsen flera gånger.

Kontrollera så här

- Sätt fast det omkopplingsbara golvmunstycket.
- Koppla in dammsugaren och ställ in maximal sugeffekt.
- Lyft golvmunstycket en bit från golvet.

Ta ut dammsugarpåsen (bild 31)

- Tryck in slanganslutningens låsknappar som sitter på sidorna och dra ut slanganslutningen ur sugöppningen. (bild 05)
- Tryck på låsknappen i greppkanten och fäll upp locket till dammutrymmet. (bild 10)

När du öppnar locket till dammutrymmet lyfts den bruna spärrhaken automatiskt och du kan ta ut dammpåsen.

- Ta ut dammpåsen ur hållaren genom att fatta tag i fästplattan. (bild 31)

Den bruna spärrhaken förhindrar att locket till dammutrymmet kan stängas om ingen dammpåse har satts in. Använd inte våld.

Sätta in dammsugarpåsen (bild 32)

- Sätt i dammpåsen i den uppfällda hållaren tills det tar stopp. Låt dammpåsen vara hopvecklad på samma sätt som den ser ut när du tar ut den ur förpackningen.

Se till att dammsugarpåsens fästplatta sitter ordentligt i spåren på båda sidor.

Du hör när den bruna spärrsnäpper fast.

- Stäng locket till dammutrymmet. Se till att det snäpper fast och att dammpåsen inte kläms.
- Sätt i slanganslutningen så att den snäpper fast ordentligt i dammsugarens sugöppning. Skjut in de båda delarnas insättningsanordningar i varandra. (bild 04)

Tidpunkt för att byta utblåsningsfilter (bild 33)

Beroende på modell är dammsugaren standardutrustad med ett av nedanstående utblåsningsfilter:

a AirClean

Byt filtret varje gång du öppnar en ny förpackning dammpåsar. Varje förpackning med Miele's originaldampås innehåller ett utblåsningsfilter AirClean, varje maxipack innehåller 4 utblåsningsfilter AirClean.

b AirClean Plus 50 (ljusblå)

Byt ut detta utblåsningsfilter efter cirka ett år. Du kan anteckna tidpunkten på utblåsningsfiltret.

c Silence AirClean 50 (grå)**d** Active AirClean 50 (svart)**e** HEPA AirClean 50 (vit)

Byt ut dessa filter när TimeStrip-indikatorn för byte av utblåsningsfilter® är helt röd (bild 02). Du kan fortsätta dammsuga. Tänk dock på att dammsugarens sugeffekt inte är lika bra.

Byta utblåsningsfilter AirClean (bild 34 + 35)

Kontrollera att endast ett utblåsningsfilter är isatt.

- Öppna locket till dammutrymmet. (bild 10)

Om du vill sätta in ett utblåsningsfilter AirClean Plus 50, Silence AirClean 50, Active AirClean 50 eller HEPA AirClean 50 ska du läsa avsnittet "Sätta i annat utblåsningsfilter".

- Tryck ihop filterramens spärr och öppna filterramen. (bild 34)
- Ta ut det förbrukade utblåsningsfiltret AirClean genom att ta tag i en av de båda rena hygienytorna. (bild 34)
- Sätt i det nya utblåsningsfiltret AirClean i rätt position. (bild 35)
- Stäng filterramen. (bild 35)

 Risk för skador orsakade av smuts i dammutrymmet.

Om inte dammpåsen sitter fast ordentligt kan det hamna en stor mängd smuts i dammutrymmet, vilket kan skada dammsugarens komponenter.

Kontrollera alltid att dammpåsen är ordentligt insatt och att spärren är stängd innan du stänger locket till dammutrymmet.

- Stäng locket till dammutrymmet. Se till att det snäpper fast och att dammpåsen inte kläms.

Byta utblåsningsfilter AirClean Plus 50, Silence AirClean 50, Active AirClean 50 och HEPA AirClean 50 (bild 36 + 37)

Kontrollera att endast ett utblåsningsfilter är isatt.

- Öppna locket till dammutrymmet. (bild 10)

Om du vill sätta in ett utblåsningsfilter AirClean ska du läsa avsnittet "Sätta i annat utblåsningsfilter".

- Lyft upp utblåsningsfiltret och ta ut det. (bild 36)
- Sätt in det nya utblåsningsfiltret och tryck det neråt. (bild 37)
- Vid användning av ett utblåsningsfilter **c**, **d** eller **e**: Tryck på indikatorn för byte av utblåsningsfilter timestrip®. (bild 12)

Efter cirka 10–15 sekunder visas en smal röd färgremsa på displayens vänstra sida. (bild 03)

 Risk för skador orsakade av smuts i dammutrymmet.

Om inte dammpåsen sitter fast ordentligt kan det hamna en stor mängd smuts i dammutrymmet, vilket kan skada dammsugarens komponenter.

Kontrollera alltid att dammpåsen är ordentligt insatt och att spärren är stängd innan du stänger locket till dammutrymmet.

- Stäng locket till dammutrymmet. Se till att det snäpper fast och att dammpåsen inte kläms.

Sätta i annat utblåsningsfilter (bild 33)

Kontrollera att endast ett utblåsningsfilter är isatt.

Beroende på modell är dammsugaren standardutrustad med ett av nedanstående utblåsningsfilter:

- a AirClean
- b AirClean Plus 50 (ljusblått)
- c Silence AirClean 50 (grå)
- d Active AirClean 50 (svart)
- e HEPA AirClean 50 (vitt)

1. Om du istället för utblåsningsfilter **a** sätter i ett utblåsningsfilter **b, c, d** eller **e** måste du ta ut filterramen och sätta i det nya utblåsningsfiltret utan den.

Vid användning av ett utblåsningsfilter **c, d** eller **e**: Aktivera även indikatorn för byte av utblåsningsfilter timestrip®. (bild 12)

2. Om du istället för utblåsningsfilter **b, c, d** eller **e** sätter in utblåsningsfilter **a** måste du lägga in detta utblåsningsfilter i en filterram*. (bild 35)

* Filterram – se avsnittet “Extra tillbehör”, “Filter”

Byta ut motorfilter (vid behov) (bild 38)

- Öppna locket till dammutrymmet. (bild 10)
- Ta ut dammpåsen ur hållaren genom att fatta tag i fästplattan. (bild 31)
- Fäll upp filterramen och ta ut det förbrukade motorfiltret. (bild 38)
- Sätt i det nya motorfiltret.
- Stäng filterramen.
- Sätt in dammsugarpåsen i hållaren tills spärren är helt stängd. (bild 32)

 Risk för skador orsakade av smuts i dammutrymmet.

Om inte dammpåsen sitter fast ordentligt kan det hamna en stor mängd smuts i dammutrymmet, vilket kan skada dammsugarens komponenter.

Kontrollera alltid att dammpåsen är ordentligt insatt och att spärren är stängd innan du stänger locket till dammutrymmet.

- Stäng locket till dammutrymmet. Se till att det snäpper fast och att dammpåsen inte kläms.

Reservdelar finns att köpa hos Miele's återförsäljare eller reservdelsavdelning.

Byta ut trådlyft (bild 39)

Trådlyftarna vid sugöppningen på munstycket går att byta ut. När luggen har blivit utnött så byter du ut trådlyftarna.

- Lyft trådlyftarna på sidorna ur slitsen. Använd till exempel en spårskruvmejsel.
- Byt ut de gamla trådlyftarna mot nya.

Rengöra dammsugaren och tillbehör

 Risk för elektriska stötar till följd av nätspänning. Även när dammsugaren är avstängd kan komponenter vara strömförande. Dra ut stickproppen ur vägguttaget före varje rengöring.

 Risk för elektriska stötar till följd av nätspänning. Fukt i dammsugaren kan orsaka elektriska stötar. Doppa aldrig dammsugaren i vatten.

Du kan rengöra dammsugaren och alla tillbehör av plast med ett vanligt rengöringsmedel för plast.

 Risk för skador på grund av olämpliga rengöringsmedel. Alla ytor är repkänsliga. Alla ytor kan missfärgas eller förändras om de kommer i kontakt med olämpliga rengöringsmedel. Använd inga skur-, fönsterputs- eller allrengöringsmedel, och inte heller rengöringsmedel som innehåller olja.

Rengöra dammutrymmet

Dammsug dammutrymmet med en annan dammsugare eller rengör dammkammaren med en torr dammtrasa eller dammvippa.

Åtgärda problem

Du kan själv åtgärda de flesta fel och störningar som uppstår vid daglig användning av din produkt. I många fall kan du då spara tid och kostnader eftersom du inte behöver kontakta Miele service.

Under www.miele.se/c/hjalp-och-produktinformation-2303.htm får du mer information om hur du själv kan åtgärda fel.

Nedanstående tabeller är till hjälp för att hitta orsaken till ett fel och åtgärda det.



Risk för elektriska stötar till följd av nätspänning.

Även när dammsugaren är avstängd kan komponenter vara strömförande.

Dra ut stickproppen ur vägguttaget före varje problemåtgärd.

| Problem | Orsak och åtgärd |
|--|---|
| Dammsugaren stänger av sig själv. | <p>Ett överhettningsskydd stänger av dammsugaren när den blir för varm.</p> <p>Störningen kan uppstå när det är stopp i dammsugar-röret, när dammpåsen är full eller när dammpåsens porer är igentäppta av fint damm. Orsaken kan även vara ett mycket smutsigt motor- eller utblåsningsfilter.</p> <p>■ Stäng av dammsugaren direkt med fotknappen På/Av ① och dra ut stickproppen ur vägguttaget.</p> <p>När orsaken är åtgärdad och dammsugaren har varit avstängd i cirka 20–30 minuter har den svalnat så pass mycket att du kan använda den igen.</p> |

Miele service

Under www.miele.se/c/hjalp-och-produktinformation-2303.htm och www.miele.se/c/reservdelar-och-tillbehor-24.htm får du mer information om hur du själv kan åtgärda fel och om Miele reservdelar.

Få hjälp vid eventuella störningar

Om det uppstår fel som du själv inte kan åtgärda, var god kontakta din Miele återförsäljare eller Miele service.

Du hittar kontaktuppgifterna på baksidan av den här anvisningen.

Mieles garanti

Garantitiden för produkten är två år.

Du hittar mer detaljerad information om garantivillkoren i garantihäftet.

Extra tillbehör

Beakta i första hand rengörings- och skötselanvisningarna från tillverkaren av de ytor som ska dammsugas.

Vi rekommenderar att endast använda originaltillbehör med Miele's logotyp på förpackningen. Endast på så vis kan dammsugarens optimala sugeffekt utnyttjas och bästa möjliga rengöringsresultat uppnås.

Beakta att störningar och skador på dammsugaren, som beror på att tillbehör utan Miele's logotyp på förpackningen har använts, inte omfattas av garantin.

Köpa tillbehör

Du kan beställa Miele's originaltillbehör från Miele's hemsida, Miele service, eller din återförsäljare.

Miele's originaltillbehör har Miele's logotyp på förpackningen.

Vissa modeller är standardutrustade med ett eller flera av följande tillbehör.

Munstycken och borstar

Golvmunstycke AllFloor (SBD AF)

Platt golvmunstycke för dammsugning under mycket platta möbler. Den är dessutom mycket tyst, lätt och utmärker sig med en mycket bra upptagning av grov smuts.

Turboborste TurboTeQ (STB 305-3)

För dammsugning av textila golvytor med kort lugg.

Golvmunstycke Parquet Twister med vridbar länk (SBB 300-3)

Med naturborstar, för dammsugning av hårda golv och mindre nischer.

Golvmunstycke Parquet Twister XL med vridbar länk (SBB 400-3)

Med naturborste, för snabb dammsugning av större golvytor med hårda golv och mindre nischer.

Övriga tillbehör

Handturboborste Turbo Mini (STB 101)

För dammsugning av stoppade möbler, madrasser och bilstolar.

Universalborste (SUB 20)

För dammsugning av böcker, hyllor och liknande.

Lamell- och elementborste (SHB 30)

För dammsugning av element, smala hyllor, fogar och skarvar.

Madrassmunstycke (SMD 10)

För bekväm dammsugning av madrasser, stoppade möbler och dess fogar.

Fogmunstycke, 300 mm (SFD 10)

Extra långt fogmunstycke för dammsugning av fogar, skarvar och hörn.

Fogmunstycke, 560 mm (SFD 20)

Flexibelt fogmunstycke för att lättare kunna dammsuga svåråtkomliga ställen.

Möbelmunstycke XL (SPD 20)

Brett munstycke som används för att dammsuga stoppade möbler, madrasser och kuddar.

Comforthandtag med belysning (SGC 20)

För att lysa upp det område du dammsuger.

Filter**Utblåsningsfilter AirClean Plus 50 (SF-AP 50)**

För en effektiv filtrering - för extra ren luft.

Utblåsningsfilter Silence AirClean 50 (SF-SA 50)

För en tydlig reduktion av ljud från dammsugaren.

Utblåsningsfilter Active AirClean 50 (SF-AA 50)

För en tydlig reduktion av störande lukter. Perfekt för den som har husdjur eller är rökare

Utblåsningsfilter HEPA AirClean 50 (SF-HA 50)

För en effektiv filtrering av fint damm och allergener. Perfekt för dammallergiker.

Filterram

Filterramen behövs om du istället för utblåsningsfiltret AirClean Plus 50, Silence AirClean 50, Active AirClean 50 eller HEPA AirClean 50 vill sätta i ett AirClean-utblåsningsfilter.

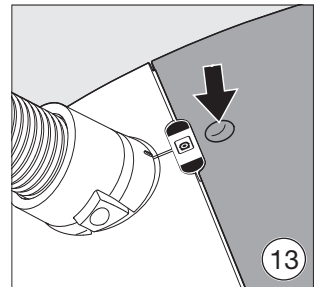
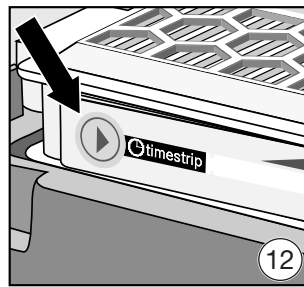
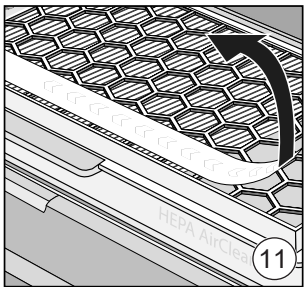
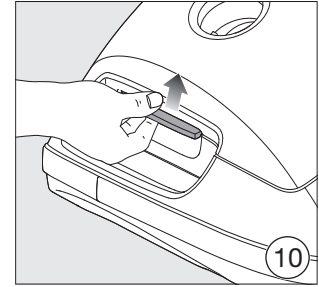
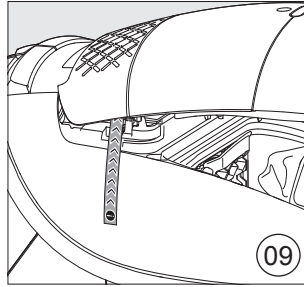
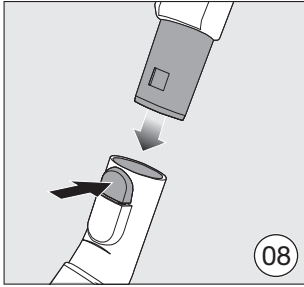
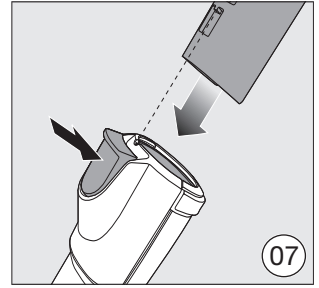
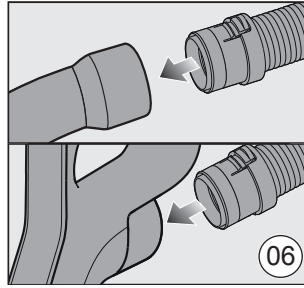
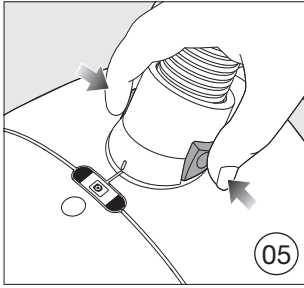
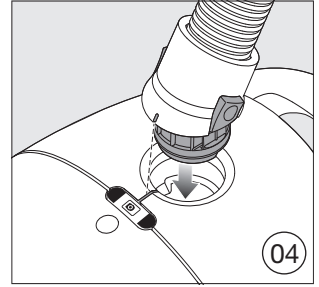
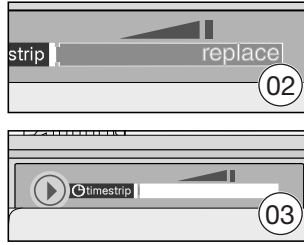
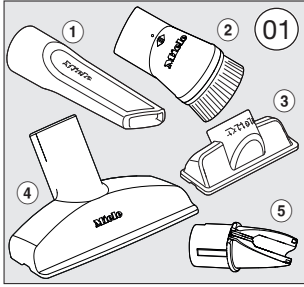

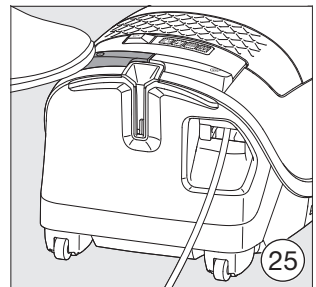
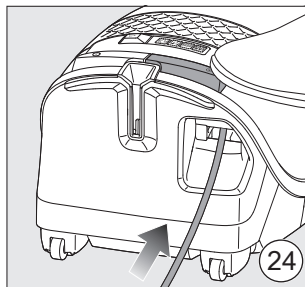
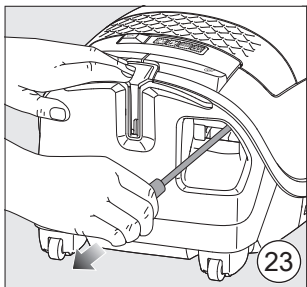
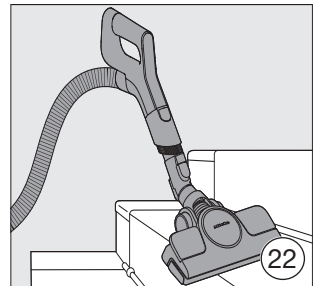
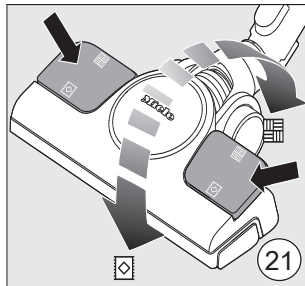
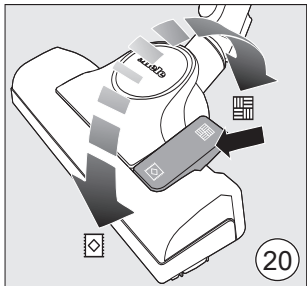
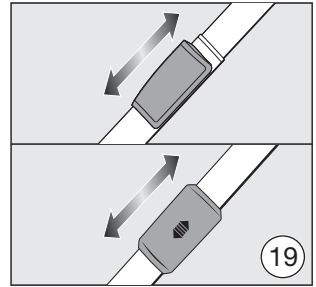
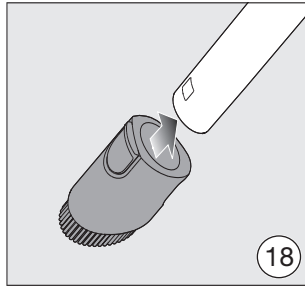
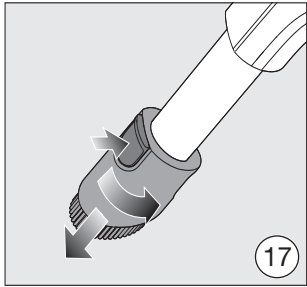
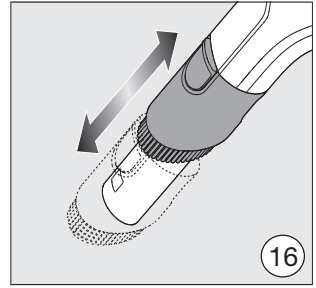
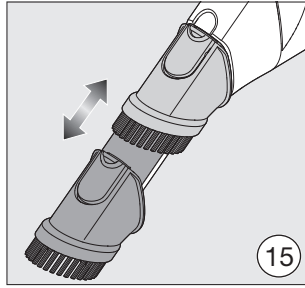
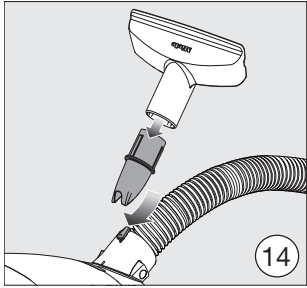

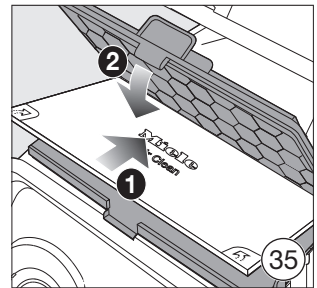
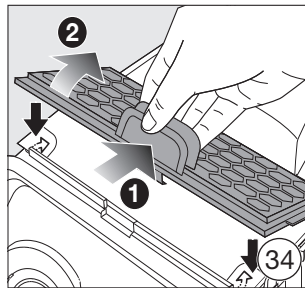
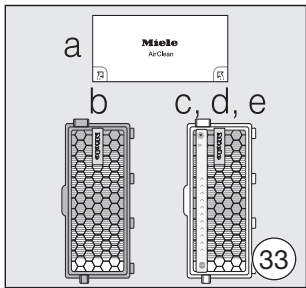
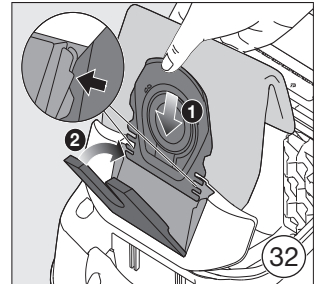
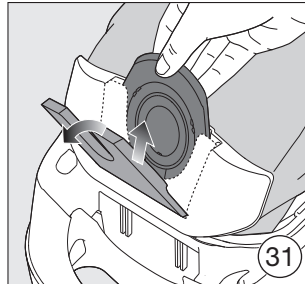
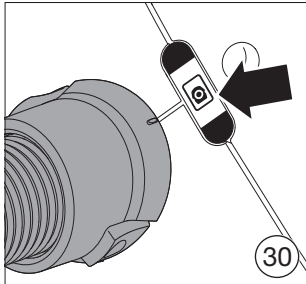
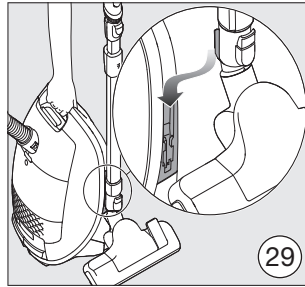
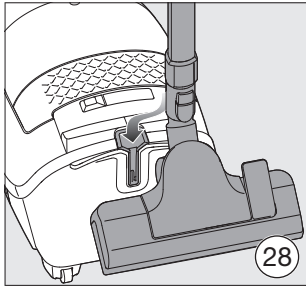
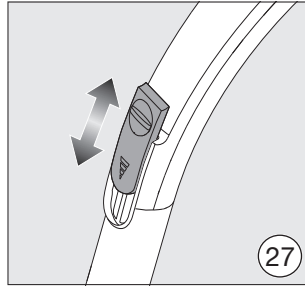
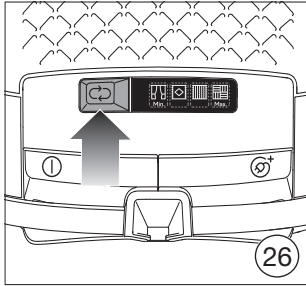

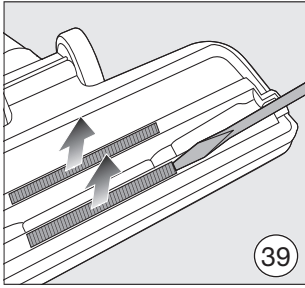
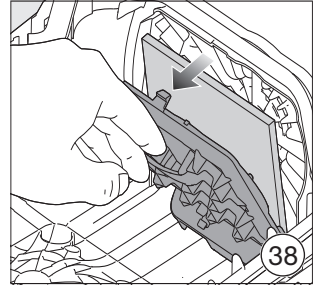
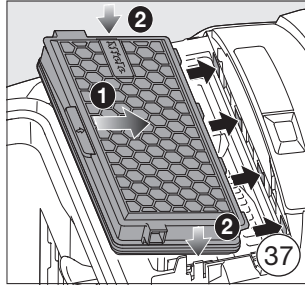
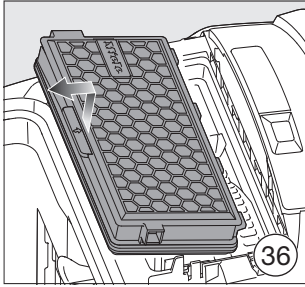

Danmark:

Miele A/S
Erhvervsvej 2
2600 Glostrup
www.miele.dk

Kontakt: miele.dk/service

Norge:

Miele AS
Nesbruveien 71, 1394 NESBRU
Postboks 194, 1378 NESBRU
Telefon 67 17 31 00, Telefax 67 17 31 10
Internett: www.miele.no
Foretaksnr. NO 919 157 089 MVA

Suomi:

Miele Oy
Porttikaari 6, 01200 Vantaa
Puhelin: (09) 875 970
Sähköposti: asiakaspalvelu@miele.fi
Internet: www.miele.fi

Sverige:

Miele AB
Industrivägen 20, Box 1397, 171 27 Solna
Tel / Serviceanmälan:
08-562 29 000

www.miele.se

Germany: Miele & Cie. KG, Carl-Miele-Straße 29, 33332 Gütersloh