

## Reiniging en onderhoud

### Koffie-uitloop reinigen

Reinig de roestvrijstalen afdekking van de koffie-uitloop uitsluitend **handmatig**.

- Open de deur van het apparaat.

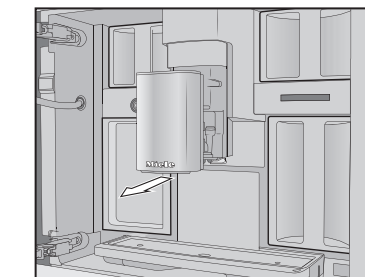

- Haal de roestvrijstalen afdekking van de koffie-uitloop eraf en reinig deze.

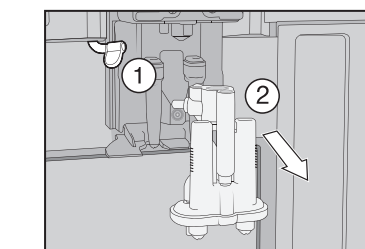

- Verwijder de melkleiding van de uitloop-unit ①. Trek de uitloop-unit er naar beneden toe af ②.

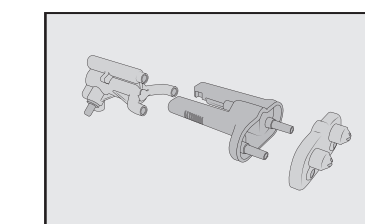

- Haal de 3 delen van de uitloop-unit uit elkaar.
- Reinig alle onderdelen grondig. Reinig het oppervlak van de koffie-uitloop met een vochtig sponsdoekje.

- Zet de uitloop-unit weer in elkaar.
- Schuif de uitloop-unit terug in de koffie-uitloop en plaats de roestvrijstalen afdekking er weer op.
- Bevestig de melding met OK.

### Filtersysteem verwijderen en handmatig reinigen

Reinig het filtersysteem uitsluitend **handmatig** met warm water **zonder reinigingsmiddel**.

- Open de deur en verwijder het waterreservoir.

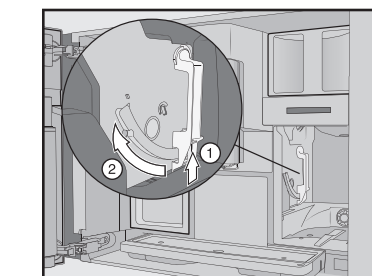

- Druk op de toets onder aan de greep van het filtersysteem ① en draai de greep daarbij naar voren ②.

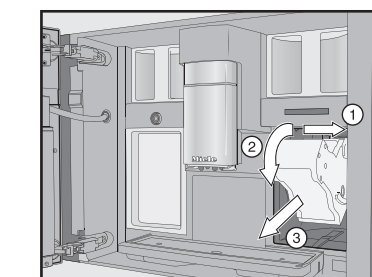

- Trek het filtersysteem eerst opzij ① en vervolgens naar voren uit het apparaat ②. Kantel het filtersysteem hierbij naar voren ③.

U mag de stand van de greep op het filtersysteem niet meer veranderen als u het filtersysteem uit het apparaat hebt gehaald.

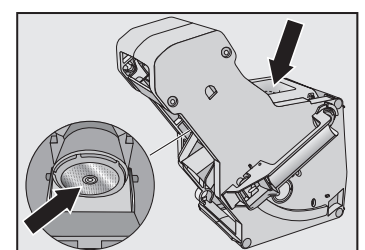

- Reinig het filtersysteem **handmatig** onder stromend warm water.
- Wrijf de koffieresten van de zeven (zie de pijlen).
- Droog de trechter van het filtersysteem.
- Reinig de binnenkant van de koffieautomaat zorgvuldig.
- Schuif het filtersysteem in de koffieautomaat.
- Vergrendel het filtersysteem: houd de toets onder aan de greep van het filtersysteem ingedrukt en draai de greep daarbij naar rechts.
- Sluit de deur van het apparaat.
- Volg de overige aanwijzingen in het display.

Na het spoelen is de procedure afgerond.

### Onderhoudsprogramma "Apparaat ontkalken"

Gebruik voor het ontkalken **2** ontkalkingstabletten.

In het display verschijnt de melding Apparaat ontkalken.

- Raak OK aan.

Het onderhoudsprogramma wordt gestart.

- Volg de aanwijzingen in het display.

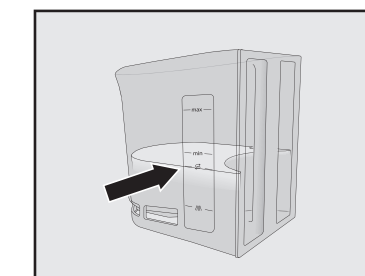

- Vul het waterreservoir tot aan de markering ☞ met lauw water.
- Leg **2** ontkalkingstabletten in het water.
- Plaats het waterreservoir terug.
- Volg de overige aanwijzingen in het display.

Als in het display de volgende melding verschijnt: spoel waterreservoir om en vul het tot de ontkalkingsmarkering ☞ met vers water, gaat u als volgt te werk:

- Spoel het waterreservoir grondig met schoon water om. Vul het waterreservoir tot aan de markering ☞ met schoon drinkwater.

Na het spoelen is het ontkalkingsprogramma beëindigd.

## Drankenoverzicht

### Koffiedranken

– **Ristretto** is een geconcentreerde, krachtige espresso. Dezelfde hoeveelheid koffie als bij een espresso wordt met heel weinig water bereid.

– **Espresso** is een sterke, aromatische koffie met een dik, hazelnootbruin schuimlaagje: de crema.

– **Koffie** onderscheidt zich van espresso door de grotere waterhoeveelheid en de anders gebrande koffiebonen.

– **Caffè lungo** is een koffie met duidelijk meer water.

– **Long black** wordt met heet water en twee espresso's bereid.

– **Caffè americano** bestaat uit een even grote hoeveelheid espresso als heet water. Eerst wordt de espresso bereid, daarna loopt het hete water in het kopje.

### Koffiedranken met melk

– **Cappuccino** bestaat voor circa twee derde uit melkschuim en voor een derde uit espresso.

– **Latte macchiato** bestaat voor een derde uit hete melk, voor een derde uit melkschuim en voor een derde uit espresso.

– **Caffè latte** bestaat uit espresso en hete melk.

– **Cappuccino italiano** bestaat uit evenveel melkschuim en espresso als gewone cappuccino. Maar nu wordt eerst de espresso en pas daarna het melkschuim bereid.

– **Espresso macchiato** is een espresso met een klein beetje melkschuim.

– **Flat white** is een bijzondere cappuccino-variant: een beduidend grotere hoeveelheid espresso dan melkschuim zorgt voor een intensief koffiearoma.

– **Café au lait** (koffie verkeerd) is een Franse koffiespecialiteit die bestaat uit koffie en melkschuim. Café au lait wordt doorgaans in een wijd uitlopende kom geschonken.

### Soorten thee

(heet water met steeds de optimale temperatuur)

– Witte thee

– Japanse thee

– Groene thee

– Kruidenthee

– Vruchtenthee

– Zwarte thee

– **Chai Latte** is een theespecialiteit met melk.

### Overige dranken

– Hete melk

– Melkschuim

– Heet water

– Warm water

### Functie Koffie- of theekan

(er kunnen 3 tot 8 kopjes worden gekozen)

– Koffiekan

– Theekan voor alle soorten thee

## Optimaal genieten van uw koffie

### Parameters weergeven en wijzigen

Voor alle dranken kunt u de hoeveelheid wijzigen.

Daarnaast kunt u voor koffiedranken de koffiehoeveelheid, de bereidingstemperatuur en het bevochtigen afzonderlijk instellen.

- Raak de sensortoets ☞ aan.

- Kies een drank en bevestig met OK.

- Raak Drankparameters aan.

De parameters die u voor deze drank kunt wijzigen, worden weergegeven.

In de eerste regel verschijnt het menu-punt **Hoeveelheid drank**. Als u **Hoeveelheid drank** kiest en met OK bevestigt, wordt de bereiding meteen gestart.

- Kies de gewenste parameter en wijzig de betreffende instelling.
- Bevestig met OK.

### Hoeveelheid

U kunt de hoeveelheid voor alle koffiedranken, voor heet water, voor alle theesoorten en voor bereidingen met melk wijzigen.

- Zet een kopje onder de koffie-uitloop.
- Kies **Hoeveelheid drank** en bevestig met OK.

De drank wordt bereid en in het display verschijnt Opslaan.

- Raak OK aan als het kopje vol genoeg is.

Als u de hoeveelheden voor koffiedranken met melk of met heet water wilt wijzigen, slaat u de bestanddelen van de drank tijdens de bereiding een voor een op.

### Performance-modus

U kunt onder Instellingen ► | Performance-modus de bijpassende modus van uw koffievoorkeur kiezen. Het energieverbruik verschilt per gekozen modus.

– **Eco-modus**: dit is een energiebesparende functie.

– **Barista-modus**: deze modus is geoptimaliseerd voor het bereiden van espresso en koffie.

– **Latte-modus**: in deze modus kunnen dranken met melk aanzienlijk sneller worden bereid.

U kunt bovendien de **Feestmodus** activeren: wanneer u slechts een enkele keer intensief gebruik maakt van het apparaat voor bijvoorbeeld een familiefeest (zie gebruiksaanwijzing).

## Instellingen

### Instellingen weergeven en wijzigen

- Raak de sensortoets ☞ aan.

- Kies Instellingen ► en raak OK aan.

■ Kies het menupunt dat u wilt weergeven of wijzigen. Raak OK aan.

- Wijzig de instelling naar wens en bevestig met OK.

Fabrieksinstellingen worden *cursief* weergegeven.

### Taal

– Duits | ... andere talen

– Land

### Dagtijd

– Weergave: aan | uit | nachtschakeling

– Tijdformaat: 24 h | 12 h (am/pm)

– Instellen

### Datum

(instellen)

### Timer

– Timer 1: Inschakelen om | Uitschakelen om

– Timer 2: Inschakelen om | Uitschakelen om

– Uitschakelen na (0:20)

### TeaTimer

– Automatisch | handmatig

### Volume

– Geluidsignalen

– Toetssignalen

– Welkomstmelodie: aan | uit

### Display

– Lichtsterkte

– QuickTouch: aan | uit

### Verlichting

– Apparaat ingeschakeld

– Het apparaat is uitgeschakeld: uitschakelen na

U kunt voor het uitgeschakelde apparaat instellen na hoeveel tijd de verlichting moet worden uitgeschakeld.

### Info

– Bereidingen (Bereidingen totaal | Koffie totaal | ...)

– Aantal bereidingen tot onderhoudsprogramma: Apparaat ontkalken | filtersysteem ontvetten

### Vers water (CVA 7445)

– Aan | uit

### Plaatsing op hoogte

0–250 m, 251–500 m, ...

### Performance-modus

– Eco-modus | Barista-modus | Latte-modus | Feestmodus

De Feestmodus is een Performance-modus speciaal voor weinig voorkomend, intensief gebruik van de koffieautomaat (zie gebruiksaanwijzing).

### Waterhardheid

– Totale hardheid

Vanuit de fabriek is 21 °dH ingesteld.

### Ingebruiknamebeveiliging

– Aan | uit

### Ingebruiknamebeveiliging

Als de ingebruiknamebeveiliging is ingeschakeld, wordt de timer inschakelen om uitgeschakeld.

### Miele@home

– Installeren | deactiveren/activeren | verbindingstatus | opnieuw instellen

Sommige menupunten verschijnen pas als Miele@home is ingesteld en de koffieautomaat met een WiFi-netwerk verbonden is.

### Afstandsbediening

– Aan | uit

### RemoteUpdate

– Aan | uit

### Softwareversie

Voor Miele-technici

### Handelaren

– Demo-functie: aan | uit

### Fabrieksinstellingen

– Instellingen apparaat: resetten | niet resetten

De volgende instellingen worden niet gereset: taal, dagtijd, datum, aantal bereidingen, instellingen Miele@home, profielen en de daarbij behorende dranken.

## Miele

## Verkorte gebruiksaanwijzing Koffieautomaat



Deze verkorte gebruiksaanwijzing vervangt **niet** de uitgebreide gebruiksaanwijzing. Het is belangrijk dat u het apparaat goed kent. Lees de gebruiksaanwijzing daarom grondig door en houdt u zich aan de veiligheidsinstructies en waarschuwingen.



## Bediening

### Bedieningselementen en indicatoren

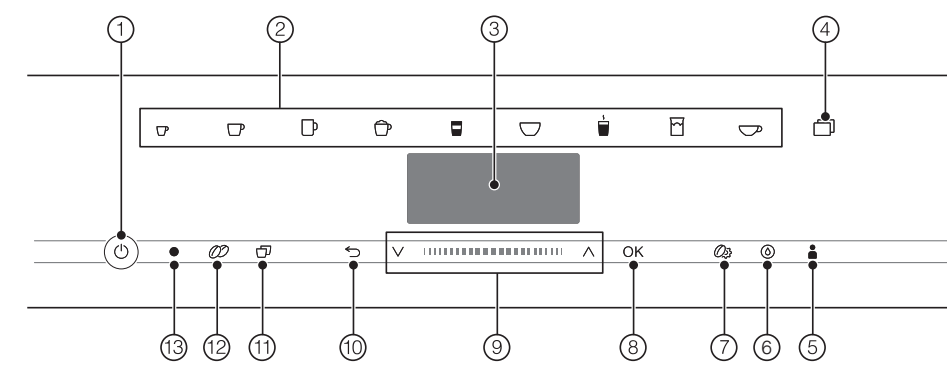

- 1 Toets Aan/Uit
- 2 Koffietoetsen
- 3 Display
- 4 Sensortoets
- 5 Sensortoets Profielen
- 6 Sensortoets Onderhoud
- 7 Sensortoets Parameters
- 8 Sensortoets OK
- 9 Navigatiegedeelte met pijltoetsen
- 10 Sensortoets "Terug"
- 11 Sensortoets "2 porties"
- 12 Sensortoets "DoubleShot"
- 13 Optische interface (alleen voor Miele Service)

### Betekenis van de dranksymbolen

- Espresso
- Koffie
- Caffè lungo
- Cappuccino
- Latte macchiato
- Caffè latte
- Hete melk
- Melkschuim
- Theewater

### Principe van de bediening

U bedient het apparaat door de sensortoetsen aan te raken.

#### Drankenmenu

U bevindt zich in het drankenmenu als in het display Drank kiezen verschijnt.



Meer dranken vindt u in het menu Overig (sensortoets ).

### Navigatiegedeelte

Als u een menupunt wilt kiezen, raakt u de pijltoetsen  $\nabla/\wedge$  aan totdat het gewenste menupunt is gemarkeerd.

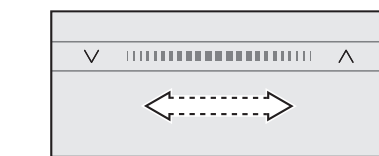

Als u sneller wilt bladeren, swipet u tussen de pijlen naar rechts of naar links. Zodra een waarde, aanwijzing of instelling verschijnt die u kunt bevestigen, gaat de sensortoets OK oranje branden.

Druk op de sensortoets OK om uw keuze te bevestigen.

#### Een menu oproepen en binnen een menu navigeren

Om een menu op te roepen raakt u de betreffende sensortoets aan, bijvoorbeeld de sensortoets .

In een menu kunt u acties starten of instellingen wijzigen. Een balkje rechts in het display geeft aan dat meer opties of meer tekst volgen.



In een keuzelijst ziet u aan het vinkje  $\checkmark$  welke instelling op dit moment gekozen is.

#### Een menu verlaten of actie afbreken

Om het actuele menu te verlaten, raakt u de sensortoets  $\rightarrow$  aan.

U kunt ook de oranje verlichte sensortoets opnieuw aanraken om naar het drankenmenu terug te gaan.

### Naam invoeren

In het navigatiegedeelte kunt u letters en cijfers invoeren. U kunt hier tevens kiezen tussen hoofdletters en kleine letters.

**Tip:** kies korte, betekenisvolle namen.

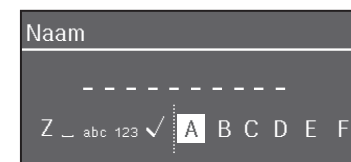

Als u een teken wilt invoeren, kiest u het gewenste teken en bevestigt u uw keuze met OK.

Als u een teken wilt wissen, raakt u de sensortoets  $\leftarrow$  aan.

Als u de naam wilt opslaan, kiest u het vinkje  $\checkmark$  en bevestigt u met OK.

## Beschrijving

### Buitenkant

- 1 Toets Aan/Uit
- 2 Bedieningspaneel
- 3 Deurgreep
- 4 In hoogte verstelbare koffie-uitloop met verlichting
- 5 Opvangrooster
- 6 Melkreservoir

### Binnenkant

- 1 Bonenreservoir
- 2 Melkventiel
- 3 In hoogte verstelbare koffie-uitloop met verlichting
- 4 Schuifknop maling
- 5 Bonenreservoir
- 6 Ontluchting
- 7 Waterreservoir
- 8 Opvangschaal met deksel
- 9 Filtersysteem
- 10 Afvalbakje
- 11 Reservoir
- 12 Opvangschaal

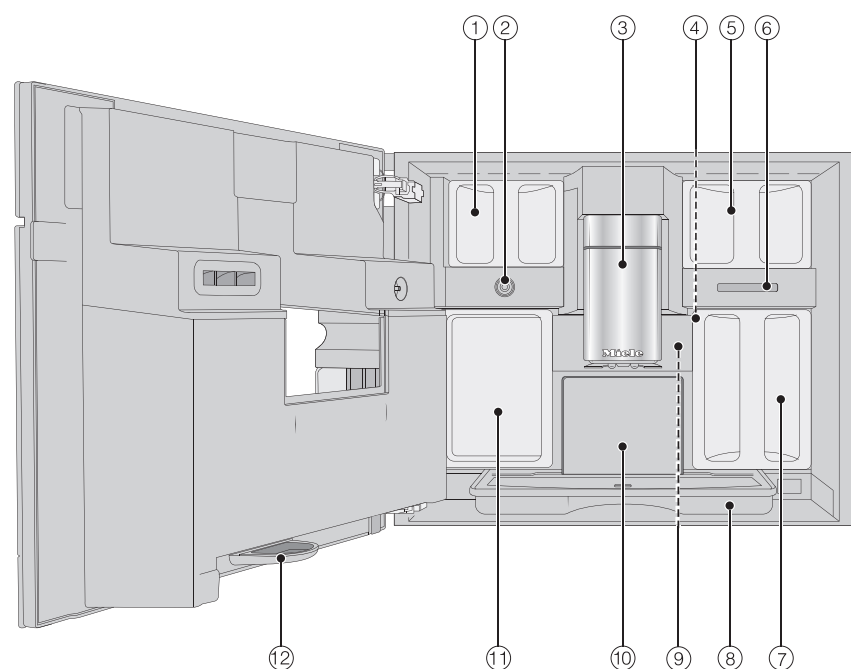
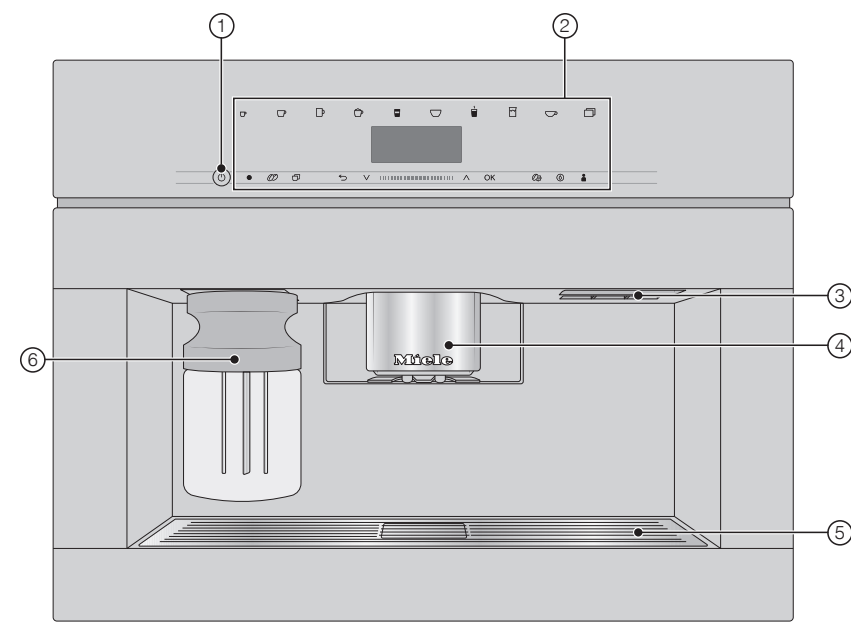

## Voorbereiding

### Waterreservoir vullen

- Open de deur van het apparaat.

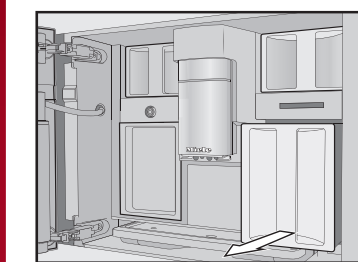

- Trek het waterreservoir er naar voren toe uit.
- Vul het waterreservoir met koud, vers drinkwater tot aan de markering "max."
- Schuif het waterreservoir in de koffieautomaat en sluit de deur van het apparaat.

### Bonenreservoirs vullen

Vul de bonenreservoirs alleen met gebrande koffiebonen.

- Open de deur van het apparaat.

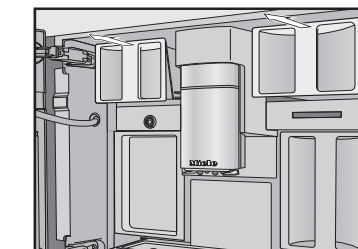

- Trek de bonenreservoirs uit de automaat en verwijder de deksels.
- Vul de bonenreservoirs met koffiebonen en plaats de deksels terug om de bonenreservoirs af te sluiten.
- Schuif de bonenreservoirs helemaal in de koffieautomaat.
- Sluit de deur van het apparaat.

## Dranken bereiden

### Een drank bereiden

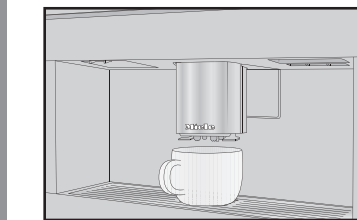

- Zet een kopje onder de koffie-uitloop.
- Raak de sensortoets van de gewenste drank aan.

### Bereiding afbreken

- Druk opnieuw op het oranje symbool op het paneel.

Als u een drank bereidt met meerdere ingrediënten, bijvoorbeeld latte macchiato, kunt u de bereiding van de afzonderlijke ingrediënten voortijdig afbreken.

- Druk op OK als in het display Stop verschijnt.

### DoubleShot

Voor een zeer krachtig, aromatisch kopje koffie kunt u de functie "DoubleShot" kiezen. Daarbij worden na de helft van het koffiezetproces opnieuw koffiebonen gemalen en bevochtigd.

- Raak de sensortoets aan tijdens de bereiding van een koffiedrank.

### Dubbele hoeveelheid bereiden (sensortoets )

Twee kopjes tegelijk bereiden:

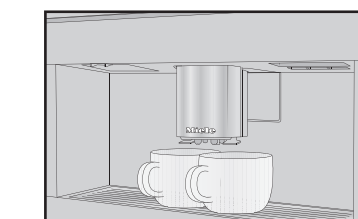

- Zet een kopje onder elk van de schenktuitjes van de koffie-uitloop.
- Raak de sensortoets aan tijdens de bereiding van een drank.

### De melkkan gebruiken

De melk in de melkkan wordt niet gekoeld. Zet de kan daarom in de koelkast als u enige tijd geen melk gaat bereiden. Alleen koude melk (< 10 °C) kan goed worden opgeschuimd.

- Vul de melkkan tot max. 2 cm onder de rand met melk.

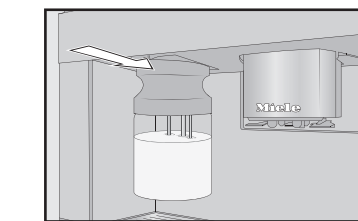

- Schuif de melkkan van voren in de koffieautomaat totdat deze vastklikt. U kunt nu dranken met melk bereiden.

### Thee bereiden

Het hete water heeft de optimale temperatuur voor de diverse theesoorten.

Als u de sensortoets aanraakt, wordt het menu met de verschillende theesoorten weergegeven.

- Plaats het gevulde theefilter of het theezakje in het kopje.
- Zet een theekopje onder de uitloop.
- Kies de gewenste theesoort en bevestig met OK.

Het hete water stroomt in het kopje.

- Neem het theefilter of het zakje uit het kopje als de thee heeft getrokken.

**Tip:** als u thee bereidt, kunt u met de functie TeaTimer een kookwekker starten (zie gebruiksaanwijzing).

### Functie Koffie- of theekan

U kunt met de functie Koffie- of theekan automatisch meerdere kopjes koffie of thee na elkaar bereiden (maximaal 1 liter). U kunt zo maximaal 8 kopjes bereiden.

#### Koffie- of theekan bereiden

Het drankenmenu verschijnt.

- Zet een geschikte kan onder de koffie-uitloop.
- Kies de gewenste soort kan:
  - **Koffiekan:** raak sensortoets aan en kies Koffiekan. Bevestig met OK.
  - **Theekan:** raak de drankentoets aan en kies Theekan.
- Kies het gewenste aantal kopjes (3 tot 8).
- Volg de aanwijzingen in het display.

### Expert-stand

Met de functie Expert-stand kunt u tijdens de bereiding de hoeveelheid wijzigen (instellingen | Expert-stand).

De instelling wordt **niet** opgeslagen en geldt alleen voor de actuele bereiding.

Vanuit de fabriek is de Expert-stand uitgeschakeld.

#### Hoeveelheid wijzigen

U kunt de hoeveelheid alleen tijdens de afzonderlijke bereidingsfasen wijzigen.



- Tijdens het bereiden van de drank: verschuif in het navigatiegedeelte de regelaar (de kleine driehoek) naar de gewenste stand.

## Reiniging en onderhoud

Houdt u zich aan de reinigings- en onderhoudsinstructies uit de gebruiksaanwijzing. Reinig de binnenkant van de koffieautomaat zorgvuldig en regelmatig.

Aanbevolen reinigingsinterval	Wat moet ik reinigen/onderhouden?
<b>Dagelijks</b> (aan het einde van de dag)	<ul style="list-style-type: none"><li>– Melkkan en deksel</li><li>– Melkventiel</li><li>– Waterreservoir</li><li>– Opvangrooster</li><li>– Opvangschaal en afvalbakje</li></ul>
<b>1x per week</b> (vaker bij ernstige verontreiniging)	<ul style="list-style-type: none"><li>– Koffie-uitloop</li><li>– Kopjessensor</li><li>– Binnenruimte</li><li>– Filtersysteem</li><li>– Opvangschaal</li><li>– Front</li></ul>
<b>1 x per maand</b>	<ul style="list-style-type: none"><li>– Bonenreservoir</li></ul>
<b>indien nodig/nadat een verzoek in het display verschijnt</b>	<ul style="list-style-type: none"><li>– Melkleiding</li><li>– Filtersysteem ontvetten</li><li>– Apparaat ontkalken</li></ul>

### Handmatig reinigen of in de afwasautomaat

#### Uitsluitend handmatig:

- Roestvrijstalen afdekking van de koffie-uitloop
- Filtersysteem
- Bonenreservoir en deksel

#### Geschikt voor reiniging in de vaatwasser:

- Opvangschaal, deksel en afvalbakje
- Opvangrooster
- Koffie-uitloop (zonder roestvrijstalen afdekking)
- Melkkan en deksel
- Kopjessensor
- Opvangschaal
- Reservoir
- Waterreservoir