

Gebrauchs- und Montageanweisung Dampfgerar



Lesen Sie **unbedingt** die Gebrauchs- und Montageanweisung vor Aufstellung – Installation – Inbetriebnahme. Dadurch schützen Sie sich und vermeiden Schäden.

Inhalt

Sicherheitshinweise und Warnungen	4	Sprache 	25
Nachhaltigkeit und Umweltschutz	10	Tageszeit	25
Kennenlernen	11	Display	26
Dampfgarer	11	Lautstärke	26
Typenschild	12	Einheiten	27
Mitgeliefertes Zubehör	12	Warmhalten	27
Nachkaufbares Zubehör	12	Dampfreduktion	27
Bedienelemente	13	Vorschlagstemperaturen	27
Taste Ein/Aus	14	Wasserhärte	28
Display	14	Sicherheit	29
Sensortasten	14	Miele@home	29
Symbole	16	Scan & Connect durchführen	30
Bedienprinzip	17	Fernsteuerung	31
Menüpunkt auswählen	17	MobileStart aktivieren	31
Einstellung in einer Auswahlliste ändern	17	RemoteUpdate	31
Einstellung mit einem Segmentbalken ändern	17	Softwareversion	32
Betriebsart oder Funktion wählen	17	Händler	32
Zahlen eingeben	18	Werkeinstellungen	32
MobileStart aktivieren	18	Betriebsstunden	32
Funktionsbeschreibung	18	Haupt- und Untermenüs	33
Wassertank	18	Bedienung	34
Auffangschale	19	Einfache Bedienung	34
Temperatur	19	Werte und Einstellungen für einen Garvorgang ändern	35
Garzeit	19	Temperatur ändern	35
Geräusche	19	Garzeiten einstellen	36
Aufheizphase	19	Eingestellte Garzeiten ändern	37
Garphase	19	Eingestellte Garzeiten löschen	37
Dampfreduktion	19	Garvorgang unterbrechen	37
Inbetriebnehmen	20	Garvorgang abbrechen	38
Vernetzung	20	Kurzzeit	38
Grundeinstellungen	20	Wichtiges und Wissenswertes	40
Voraussetzungen für die Vernetzung	21	Das Besondere am Dampfgaren	40
Dampfgarer erstmalig reinigen	22	Gargeschirr	40
Siedetemperatur anpassen	22	Auffangschale	40
Einstellungen	23	Einschubebene	41
Übersicht der Einstellungen	23	Tiefkühlware	41
Menü "Einstellungen" aufrufen	25	Temperatur	41
		Garzeit	41
		Garen mit Flüssigkeiten	41
		Eigene Rezepte	41

Dampfgaren	42	Wassertank reinigen	78
ECO-Dampfgaren.....	42	Zubehör reinigen	79
Hinweise zu den Gartabellen.....	42	Aufnahmegitter reinigen.....	79
Gemüse	43	Dampfgarer entkalken	79
Fisch	46	Probleme beheben	81
Fleisch.....	49	Meldungen im Display.....	81
Reis.....	51	Unerwartetes Verhalten.....	82
Getreide.....	52	Geräusche.....	84
Nudeln/Teigwaren.....	53	Allgemeine Probleme oder techni- sche Störungen	84
Klöße.....	54	Kundendienst	85
Hülsenfrüchte, getrocknet	55	Kontakt bei Störungen.....	85
Hühnereier.....	57	Garantie.....	85
Obst.....	58	Installation	86
Wurstwaren.....	58	Sicherheitshinweise zum Einbau	86
Krustentiere	59	Einbaumasse.....	87
Muscheln.....	60	Einbau in einen Hochschrank	87
Menügaren	61	Einbau in einen Unterschrank.....	88
Weitere Anwendungen	63	Seitenansicht	89
Erhitzen	63	Anschluss und Belüftung.....	90
Auftauen	65	Dampfgarer einbauen	91
Blanchieren.....	68	Elektroanschluss	92
Sterilisieren.....	68	Angaben für Prüfinstitute	94
Geschirr entkeimen	71	Technische Daten	95
Hefeteig gehen lassen	71	Konformitätserklärung	95
Feuchte Tücher erwärmen	71	Urheberrechte und Lizenzen für das Kommunikationsmodul	95
Gelatine schmelzen.....	71		
Honig entkristallisieren	72		
Schokolade schmelzen.....	72		
Joghurt herstellen	73		
Zwiebeln dünsten	74		
Entsaften.....	74		
Lebensmittel häuten	75		
Äpfel sterilisieren	75		
Eierstich zubereiten.....	75		
Automatikprogramme	76		
Automatikprogramme verwenden ..	76		
Hinweise zur Verwendung	76		
Reinigung und Pflege	77		
Hinweise zu Reinigung und Pflege..	77		
Ungeeignete Reinigungsmittel	77		
Front reinigen	78		
Garraum reinigen.....	78		

Sicherheitshinweise und Warnungen

Dieser Dampfgarer entspricht den vorgeschriebenen Sicherheitsbestimmungen. Ein unsachgemässer Gebrauch kann jedoch zu Schäden an Personen und Sachen führen.

Lesen Sie die Gebrauchs- und Montageanweisung aufmerksam durch, bevor Sie den Dampfgarer in Betrieb nehmen. Sie enthält wichtige Hinweise für den Einbau, die Sicherheit, den Gebrauch und die Wartung. Dadurch schützen Sie sich und vermeiden Schäden am Dampfgarer.

Entsprechend der Norm IEC/EN 60335-1 weist Miele ausdrücklich darauf hin, das Kapitel zur Installation des Dampfgarers sowie die Sicherheitshinweise und Warnungen unbedingt zu lesen und zu befolgen.

Miele kann nicht für Schäden verantwortlich gemacht werden, die infolge von Nichtbeachtung dieser Hinweise verursacht werden.

Bewahren Sie die Gebrauchs- und Montageanweisung auf und geben Sie sie an einen eventuellen Nachbesitzer weiter.

Bestimmungsgemässe Verwendung

- ▶ Dieser Dampfgarer ist für die Verwendung im Haushalt und in haushaltsähnlichen Aufstellumgebungen bestimmt.
- ▶ Dieser Dampfgarer ist nicht für die Verwendung im Aussenbereich bestimmt.
- ▶ Verwenden Sie den Dampfgaren ausschliesslich im haushaltsüblichen Rahmen zum Dampfgaren, Auftauen und Erhitzen von Lebensmitteln.
Alle anderen Anwendungsarten sind unzulässig.
- ▶ Personen, die aufgrund ihrer physischen, sensorischen oder geistigen Fähigkeiten oder ihrer Unerfahrenheit oder Unkenntnis nicht in der Lage sind, den Dampfgarer sicher zu bedienen, müssen bei der Bedienung beaufsichtigt werden.
Diese Personen dürfen den Dampfgarer nur ohne Aufsicht bedienen, wenn ihnen dieser so erklärt wurde, dass sie ihn sicher bedienen können. Sie müssen mögliche Gefahren einer falschen Bedienung erkennen und verstehen können.

Kinder im Haushalt

- ▶ Nutzen Sie die Inbetriebnahmesperre, damit Kinder den Dampfgarer nicht unbeaufsichtigt einschalten können.
- ▶ Kinder unter 8 Jahren müssen vom Dampfgarer ferngehalten werden – es sei denn, sie werden ständig beaufsichtigt.
- ▶ Kinder ab 8 Jahren dürfen den Dampfgarer nur ohne Aufsicht bedienen, wenn ihnen der Dampfgarer so erklärt wurde, dass sie ihn sicher bedienen können. Kinder müssen mögliche Gefahren einer falschen Bedienung erkennen und verstehen können.
- ▶ Kinder dürfen den Dampfgarer nicht ohne Aufsicht reinigen oder warten.
- ▶ Beaufsichtigen Sie Kinder, die sich in der Nähe des Dampfgarers aufhalten. Lassen Sie Kinder niemals mit dem Dampfgarer spielen.
- ▶ Erstickungsgefahr durch Verpackungsmaterial. Kinder können sich beim Spielen in Verpackungsmaterial (z. B. Folien) einwickeln oder es sich über den Kopf ziehen und ersticken.
Halten Sie Verpackungsmaterial von Kindern fern.
- ▶ Verletzungsgefahr durch Dampf und heiße Oberflächen. Die Haut von Kindern reagiert empfindlicher auf hohe Temperaturen als die von Erwachsenen. Während des Betriebs tritt Dampf aus dem Wrasenaustritt aus. Der Dampfgarer erwärmt sich an der Türscheibe und der Bedienblende.
Hindern Sie Kinder daran, den Dampfgarer während des Betriebs zu berühren. Halten Sie Kinder vom Dampfgarer fern, bis er soweit abgekühlt ist, dass jegliche Verletzungsgefahr ausgeschlossen ist.
- ▶ Verletzungsgefahr durch die geöffnete Tür. Die Belastbarkeit der Tür beträgt maximal 8 kg. Kinder können sich an der geöffneten Tür verletzen.
Hindern Sie Kinder daran, sich auf die geöffnete Tür zu stellen, zu setzen oder sich daran zu hängen.

Sicherheitshinweise und Warnungen

Technische Sicherheit

▶ Durch unsachgemässe Installations- und Wartungsarbeiten oder Reparaturen können erhebliche Gefahren für den Benutzer entstehen. Installations- und Wartungsarbeiten oder Reparaturen dürfen nur von Miele autorisierten Fachkräften durchgeführt werden.

▶ Beschädigungen am Dampfgarer können Ihre Sicherheit gefährden. Kontrollieren Sie ihn auf sichtbare Schäden. Nehmen Sie niemals einen beschädigten Dampfgarer in Betrieb.

▶ Der zeitweise oder dauerhafte Betrieb an einer autarken oder nicht netzsynchronen Energieversorgungsanlage (wie z. B. Inselnetze, Backup-Systeme) ist möglich. Voraussetzung für den Betrieb ist, dass die Energieversorgungsanlage die Vorgaben der EN 50160 oder vergleichbar einhält.

Die in der Hausinstallation und in diesem Miele Produkt vorgesehenen Schutzmassnahmen müssen auch im Inselbetrieb oder im nicht netzsynchronen Betrieb in ihrer Funktion und Arbeitsweise sichergestellt sein oder durch gleichwertige Massnahmen in der Installation ersetzt werden. Wie beispielsweise in der aktuellen Veröffentlichung der VDE-AR-E 2510-2 beschrieben.

▶ Die elektrische Sicherheit des Dampfgarers ist nur dann gewährleistet, wenn er an ein vorschriftsmässig installiertes Schutzleitersystem angeschlossen wird. Diese grundlegende Sicherheitsvoraussetzung muss vorhanden sein. Lassen Sie im Zweifelsfall die Elektroinstallation durch eine Elektro-Fachkraft prüfen.

▶ Die Anschlussdaten (Frequenz und Spannung) auf dem Typenschild des Dampfgarers müssen unbedingt mit denen des Elektronetzes übereinstimmen, damit keine Schäden am Dampfgarer auftreten. Vergleichen Sie diese Daten vor dem Anschliessen. Fragen Sie im Zweifelsfall eine Elektro-Fachkraft.

▶ Mehrfachsteckdosen oder Verlängerungskabel gewähren nicht die nötige Sicherheit (Brandgefahr). Schliessen Sie den Dampfgarer damit nicht an das Elektronetz an.

▶ Verwenden Sie den Dampfgarer nur im eingebauten Zustand, damit die sichere Funktion gewährleistet ist.

▶ Dieser Dampfgarer darf nicht an nicht stationären Aufstellungsorten (z. B. Schiffen) betrieben werden.

Sicherheitshinweise und Warnungen

▶ Verletzungsgefahr durch Stromschlag. Das Berühren spannungsführender Anschlüsse sowie das Verändern des elektrischen und mechanischen Aufbaus gefährden Sie und führen möglicherweise zu Funktionsstörungen des Dampfgarers.

Öffnen Sie niemals das Gehäuse des Dampfgarers.

▶ Garantieansprüche gehen verloren, wenn der Dampfgarer nicht von einem von Miele autorisierten Kundendienst repariert wird.

▶ Nur bei Originalersatzteilen gewährleistet Miele, dass sie die Sicherheitsanforderungen erfüllen. Defekte Bauteile dürfen nur gegen solche ausgetauscht werden.

▶ Wenn der Netzstecker von der Netzanschlussleitung entfernt wird oder die Netzanschlussleitung nicht mit einem Netzstecker ausgestattet ist, muss der Dampfgarer von einer Elektrofachkraft an das Elektronetz angeschlossen werden.

▶ Wenn die Netzanschlussleitung beschädigt ist, muss sie durch eine spezielle Netzanschlussleitung ersetzt werden.

▶ Bei Installations- und Wartungsarbeiten sowie Reparaturen muss der Dampfgarer vollständig vom Elektronetz getrennt sein. Stellen Sie dies sicher, indem Sie

- die Sicherung(en) der Elektroinstallation ausschalten oder
- die Schraubsicherung(en) der Elektroinstallation ganz heraus-schrauben oder
- den Netzstecker (falls vorhanden) aus der Steckdose ziehen. Ziehen Sie dabei nicht an der Netzanschlussleitung, sondern am Netzstecker.

▶ Wenn der Dampfgarer hinter einer Möbelfront (z. B. einer Tür) eingebaut wurde, schliessen Sie die Möbelfront niemals, während Sie den Dampfgarer verwenden. Hinter der geschlossenen Möbelfront stauen sich Wärme und Feuchtigkeit. Dadurch können Dampfgarer, Umbauschrank und Fussboden beschädigt werden. Schliessen Sie eine Möbeltür erst, wenn der Dampfgarer vollständig abgekühlt ist.

Sicherheitshinweise und Warnungen

Sachgemässer Gebrauch

- ▶ Verletzungsgefahr durch heissen Dampf und heisse Oberflächen. Der Dampfgarer wird im Betrieb heiss. Sie können sich an Dampf, Garraum, Aufnahmegitter, Zubehör und Gargut verbrennen. Ziehen Sie Topfhandschuhe an beim Einschieben oder Herausnehmen von heissem Gargut sowie bei Arbeiten im heissen Garraum.
- ▶ Verletzungsgefahr durch heisses Gargut. Das Gargut kann beim Einschieben oder Herausnehmen der Garbehälter überschwappen. Sie können sich am Gargut verbrennen. Achten Sie beim Einschieben oder Herausnehmen der Garbehälter darauf, dass das heisse Gargut nicht überschwappt.
- ▶ Verletzungsgefahr durch heisses Wasser. Nach Ende eines Garvorgangs befindet sich noch heisses Wasser im Dampferzeuger, das zurück in den Wassertank gepumpt wird. Achten Sie beim Herausnehmen und Abstellen des Wassertanks darauf, dass der Wassertank nicht umkippt.
- ▶ In geschlossenen Dosen entsteht beim Sterilisieren und Erhitzen Überdruck, durch den sie platzen können. Verwenden Sie den Dampfgarer nicht zum Sterilisieren und Erhitzen von Dosen.
- ▶ Nicht temperatur- und dampfbeständiges Kunststoffgeschirr schmilzt bei hohen Temperaturen und kann den Dampfgarer beschädigen. Verwenden Sie nur temperatur- (bis 100 °C) und dampfbeständiges Kunststoffgeschirr. Beachten Sie die Angaben des Geschirrh Herstellers.
- ▶ Lebensmittel, die im Garraum aufbewahrt werden, können austrocknen und die austretende Feuchtigkeit kann zu Korrosion im Dampfgarer führen. Bewahren Sie keine Lebensmittel im Garraum auf, und verwenden Sie zum Garen keine Gegenstände, die rosten können.
- ▶ Verletzungsgefahr durch geöffnete Tür. Sie können sich an der geöffneten Tür stossen oder darüber stolpern. Lassen Sie die Tür nicht unnötig offen stehen.
- ▶ Die Belastbarkeit der Tür beträgt maximal 8 kg. Stellen oder setzen Sie sich nicht auf die geöffnete Tür, und stellen Sie keine schweren Gegenstände darauf ab. Achten Sie auch darauf, dass Sie nichts zwischen Tür und Garraum einklemmen. Der Dampfgarer kann beschädigt werden.

Sicherheitshinweise und Warnungen

▶ Wenn Sie ein Elektrogerät, z. B. einen Handmixer, in der Nähe des Dampfgarers benutzen, achten Sie darauf, dass die Netzanschlussleitung nicht in der Tür des Dampfgarers eingeklemmt wird. Die Leitungsisolierung könnte beschädigt werden.

Reinigung und Pflege

▶ Verletzungsgefahr durch Stromschlag. Der Dampf eines Dampfreinigers kann an spannungsführende Teile gelangen und einen Kurzschluss verursachen. Verwenden Sie zur Reinigung niemals einen Dampfreiniger.

▶ Durch Kratzer kann das Glas der Türscheiben zerstört werden. Verwenden Sie zur Reinigung der Türscheiben keine Scheuermittel, keine harten Schwämme oder Bürsten und keine scharfen Metallschaber.

▶ Die Aufnahmegitter können ausgebaut werden. Bauen Sie die Aufnahmegitter wieder korrekt ein.

▶ Um Korrosion zu vermeiden, entfernen Sie kochsalzhaltige Speisen oder Flüssigkeiten sofort gründlich, wenn sie an die Edelstahlwände des Garraums gelangen.

Zubehör

▶ Verwenden Sie ausschliesslich Miele Originalzubehör. Wenn andere Teile an- oder eingebaut werden, gehen Ansprüche aus Garantie, Gewährleistung und/oder Produkthaftung verloren.

▶ Miele gibt Ihnen eine bis zu 15-jährige, mindestens aber 10-jährige Liefergarantie für funktionserhaltende Ersatzteile nach Serienauslauf Ihres Dampfgarers.

Nachhaltigkeit und Umweltschutz

Entsorgung der Verpackung

Die Verpackung dient der Handhabung und schützt das Gerät vor Transportschäden. Die Verpackungsmaterialien sind nach umweltverträglichen und entsorgungstechnischen Gesichtspunkten ausgewählt und generell recycelbar.

Das Rückführen der Verpackung in den Materialkreislauf spart Rohstoffe. Nutzen Sie materialspezifische Wertstoffsammlungen und Rückgabemöglichkeiten. Transportverpackungen nimmt Ihr Miele Fachhändler zurück.

Entsorgung des Altgeräts

Elektro- und Elektronikgeräte enthalten vielfach wertvolle Materialien. Sie enthalten auch bestimmte Stoffe, Gemische und Bauteile, die für ihre Funktion und Sicherheit notwendig waren. Im Kehrriech sowie bei nicht sachgemässer Behandlung können sie der menschlichen Gesundheit und der Umwelt schaden. Geben Sie Ihr Altgerät deshalb auf keinen Fall in den Kehrriech.



Nutzen Sie stattdessen die offiziellen, eingerichteten Sammel- und Rücknahmestellen zur unentgeltlichen Abgabe und Verwertung der Elektro- und Elektronikgeräte bei Gemeinde, Stadt, Händler oder Miele. Für das Löschen etwaiger personenbezogener Daten auf dem zu entsorgenden Altgerät sind Sie gesetzmässig eigenverantwortlich. Sie sind gesetzlich verpflichtet, nicht vom Gerät fest umschlossene Altbatterien und Akkumulatoren sowie Lampen, die zerstörungsfrei entnommen werden können, zerstörungsfrei zu entnehmen. Bringen Sie diese zu einer geeigneten Sammelstelle, wo sie unentgeltlich abgegeben werden können. Bitte sorgen Sie dafür, dass Ihr Altgerät bis zum Abtransport kindersicher aufbewahrt wird.

Dampfgarer

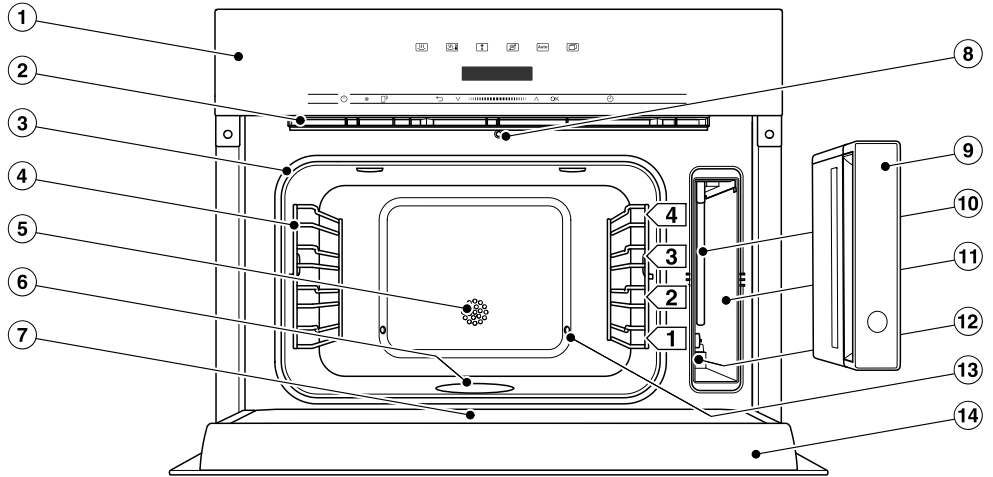

- ① Bedienelemente
- ② Wrasenaustritt
- ③ Türdichtung
- ④ Aufnahmegitter mit 4 Ebenen
- ⑤ Temperaturfühler
- ⑥ Bodenheizkörper
- ⑦ Auffangrinne
- ⑧ Automatischer Türöffner zur Dampfreduktion
- ⑨ Wassertank mit abnehmbarem Schwappschutz
- ⑩ Ansaugrohr
- ⑪ Einschubfach für den Wassertank
- ⑫ Typenschild
- ⑬ Dampfeintritt
- ⑭ Tür

Kennenlernen

Die in dieser Gebrauchs- und Montageanweisung beschriebenen Modelle finden Sie auf der Rückseite.

Typenschild

Das Typenschild befindet sich im Einschubfach für den Wassertank. Dort finden Sie die Modellkennung, die Seriennummer sowie die Anschlussdaten (Netzspannung/Frequenz/maximaler Anschlusswert).

Die Modellkennung und die Seriennummer (SN) finden Sie auch auf dem kleinen Schild, das bei geöffneter Tür auf dem Frontrahmen zu sehen ist.

Halten Sie diese Informationen bereit, wenn Sie Fragen oder Probleme haben, damit Miele Ihnen gezielt weiterhelfen kann.

Mitgeliefertes Zubehör

Sie können mitgeliefertes sowie weiteres Zubehör bei Bedarf nachbestellen (siehe Kapitel "Nachkaufbares Zubehör").

Je nach Land und Modell kann weiteres Zubehör beiliegen.

Auffangschale DGG 100–40

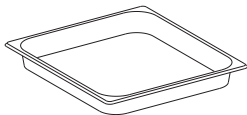

1 Auffangschale aus Edelstahl zum Auffangen von herabtropfender Flüssigkeit. Sie können die Abtropfschale auch als Dampfgarbehälter verwenden.
375 x 394 x 40 mm (B x T x H)

Dampfgarbehälter DGG 50–40

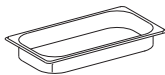

1 ungelochter Garbehälter aus Edelstahl
Fassungsvermögen 2,2 l/
Nutzvolumen 1,6 l
375 x 197 x 40 mm (B x T x H)

Dampfgarbehälter DGGL 50–40

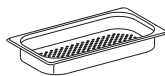

2 gelochte Garbehälter aus Edelstahl
Fassungsvermögen 2,2 l/
Nutzvolumen 1,6 l
375 x 197 x 40 mm (B x T x H)

Rost



1 Rost zum Daraufstellen von eigenem Geschirr

Entkalkertabletten

Zum Entkalken des Dampfgarers

Nachkaufbares Zubehör





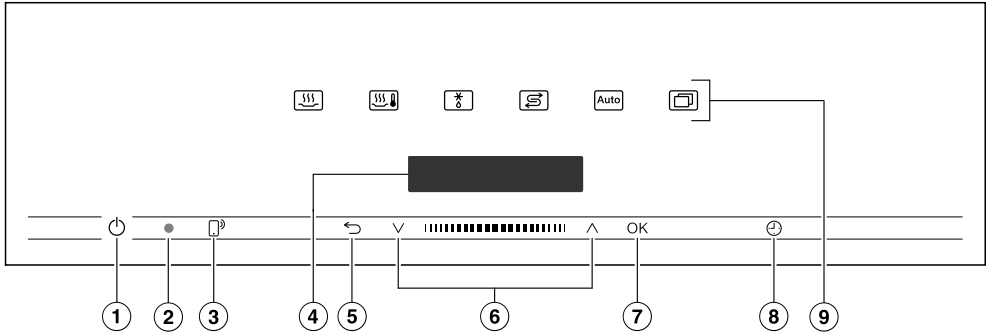

Im Miele Webshop, beim Miele Kundendienst oder beim Miele Fachhändler erhalten Sie speziell auf den Dampfgarer abgestimmte Produkte wie z. B. Pflegemittel und Zubehör.

Den Miele Webshop erreichen Sie über den folgenden QR-Code:



Bedienelemente



- ① Taste Ein/Aus  in Vertiefung
Zum Ein- und Ausschalten des Dampfgarers
- ② Optische Schnittstelle
(nur für den Miele Kundendienst)
- ③ Sensortaste 
Zum Steuern des Dampfgarers über Ihr mobiles Endgerät
- ④ Display
Zur Anzeige der Tageszeit und von Informationen zur Bedienung
- ⑤ Sensortaste 
Zum schrittweisen Zurückspringen und zum Abbrechen eines Garvorgangs
- ⑥ Navigationsbereich mit Pfeiltasten  und 
Zum Blättern in den Auswahllisten und zum Ändern von Werten
- ⑦ Sensortaste **OK**
Zum Aufrufen von Funktionen und zum Speichern von Einstellungen
- ⑧ Sensortaste 
Zum Einstellen einer Kurzzeit, einer Garzeit oder einer Start- oder Endzeit für den Garvorgang
- ⑨ Sensortasten
Zum Auswählen von Betriebsarten, Automatikprogrammen und Einstellungen

Kennenlernen

Taste Ein/Aus

Die Taste Ein/Aus  liegt in einer Vertiefung und reagiert auf Fingerkontakt.

Mit dieser Taste schalten Sie den Dampfgarer ein und aus.

Display

Im Display werden die Tageszeit oder verschiedene Informationen zu Betriebsarten, Temperaturen, Garzeiten, Automatikprogrammen und Einstellungen angezeigt.

Nach dem Einschalten des Dampfgarers mit der Taste Ein/Aus  erscheint das Hauptmenü mit der Aufforderung Betriebsart wählen.

Sensortasten





Die Sensortasten reagieren auf Fingerkontakt. Jede Berührung wird mit einem Tastenton bestätigt. Diesen Tastenton können Sie über Weitere  | Einstellungen | Lautstärke | Tastenton ausschalten.

Wenn Sie wollen, dass die Sensortasten auch bei ausgeschaltetem Dampfgarer reagieren, wählen Sie die Einstellung Display | QuickTouch | Ein.

Sensortasten oberhalb des Displays

Informationen zu den Betriebsarten und weiteren Funktionen finden Sie in den Kapiteln “Haupt- und Untermenüs”, “Einstellungen”, “Automatikprogramme” und “Weitere Anwendungen”.

Sensortasten unterhalb des Displays

Sensortaste	Funktion
	<p>Wenn Sie den Dampfgarer über Ihr mobiles Endgerät steuern wollen, müssen Sie über das System Miele@home verfügen, die Einstellung Fernsteuerung einschalten und diese Sensortaste berühren. Anschliessend leuchtet diese Sensortaste orange und die Funktion MobileStart ist verfügbar.</p> <p>Solange diese Sensortaste leuchtet, können Sie den Dampfgarer über Ihr mobiles Endgerät steuern (siehe Kapitel "Einstellungen", Abschnitt "Miele@home").</p>
	<p>Je nachdem, in welchem Menü Sie sich befinden, gelangen Sie mit dieser Sensortaste in das übergeordnete Menü oder in das Hauptmenü zurück.</p> <p>Wenn gleichzeitig ein Garvorgang abläuft, können Sie den Garvorgang mit dieser Sensortaste abbrechen.</p>
	<p>Im Navigationsbereich blättern Sie mit den Pfeiltasten oder dem Bereich dazwischen in den Auswahllisten nach oben oder unten. Der Menüpunkt, den Sie auswählen möchten, erscheint im Display.</p> <p>Werte und Einstellungen können Sie mit den Pfeiltasten oder dem Bereich dazwischen ändern.</p>
OK	<p>Sobald ein Wert, ein Hinweis oder eine Einstellung erscheint, die Sie bestätigen können, leuchtet die Sensortaste <i>OK</i> orange.</p> <p>Durch Auswahl dieser Sensortaste rufen Sie Funktionen wie z. B. die Kurzzeit auf, speichern Änderungen von Werten oder Einstellungen oder bestätigen Hinweise.</p>
	<p>Wenn kein Garvorgang abläuft, können Sie mit dieser Sensortaste jederzeit eine Kurzzeit (z. B. zum Eierkochen) einstellen.</p> <p>Wenn gleichzeitig ein Garvorgang abläuft, können Sie eine Kurzzeit, eine Garzeit und eine Start- oder Endzeit für den Garvorgang einstellen.</p>

Kennenlernen

Symbole

Im Display können folgende Symbole erscheinen:

Symbol	Bedeutung
	Dieses Symbol kennzeichnet zusätzliche Informationen und Hinweise zur Bedienung. Diese Informationsfenster bestätigen Sie mit <i>OK</i> .
	Kurzzeit
	Das Häklein kennzeichnet die aktuelle Einstellung.
	Einige Einstellungen, wie z. B. Displayhelligkeit oder Tonlautstärke, werden über einen Segmentbalken eingestellt.

Bedienprinzip

Sie bedienen den Dampfgarer über den Navigationsbereich mit den Pfeiltasten \wedge und \vee und dem Bereich dazwischen $|||■|||$.

Sobald ein Wert, eine Einstellung oder ein Hinweis erscheint, die Sie bestätigen müssen, leuchtet die Sensortaste *OK* orange.

Menüpunkt auswählen

- Berühren Sie die Pfeiltaste \wedge oder \vee oder streichen Sie in dem Bereich $|||■|||$ nach rechts oder links, bis der gewünschte Menüpunkt erscheint.

Tipp: Wenn Sie eine Pfeiltaste gedrückt halten, läuft die Auswahlliste automatisch weiter, bis Sie die Pfeiltaste loslassen.

- Bestätigen Sie die Auswahl mit *OK*.

Einstellung in einer Auswahlliste ändern

Die aktuelle Einstellung ist mit einem Haken \checkmark gekennzeichnet.

- Berühren Sie die Pfeiltaste \wedge oder \vee oder streichen Sie in dem Bereich $|||■|||$ nach rechts oder links, bis der gewünschte Wert oder die gewünschte Einstellung erscheint.
- Bestätigen Sie mit *OK*.

Die Einstellung wird gespeichert. Sie gelangen in das übergeordnete Menü zurück.

Einstellung mit einem Segmentbalken ändern

Einige Einstellungen werden durch einen Segmentbalken $■ ■ ■ ■ ■ □ □ □$ dargestellt. Wenn alle Segmente ausgefüllt sind, ist der maximale Wert gewählt.

Wenn kein oder nur ein Segment ausgefüllt ist, ist der minimale Wert gewählt oder die Einstellung ist ausgeschaltet (z. B. bei der Lautstärke).

- Berühren Sie die Pfeiltaste \wedge oder \vee oder streichen Sie in dem Bereich $|||■|||$ nach rechts oder links, bis die gewünschte Einstellung erscheint.
- Bestätigen Sie die Auswahl mit *OK*.

Die Einstellung wird gespeichert. Sie gelangen in das übergeordnete Menü zurück.

Betriebsart oder Funktion wählen

Die Sensortasten der Betriebsarten und Funktionen (z. B. Weitere ) befinden sich oberhalb des Displays (siehe Kapitel "Bedienung" und "Einstellungen").

- Berühren Sie die Sensortaste der gewünschten Betriebsart oder Funktion.

Die Sensortaste auf der Bedienblende leuchtet orange.

- In Betriebsarten und Funktionen: Stellen Sie die Werte wie z. B. die Temperatur ein.
- Unter Weitere : Blättern Sie in den Auswahllisten, bis der gewünschte Menüpunkt erscheint.
- Bestätigen Sie mit *OK*.

Kennenlernen

Betriebsart wechseln

Während eines Garvorgangs können Sie zu einer anderen Betriebsart wechseln.

Die Sensortaste der bisher gewählten Betriebsart leuchtet orange.

- Berühren Sie die Sensortaste der neuen Betriebsart oder Funktion.

Die geänderte Betriebsart und die zugehörigen Vorschlagswerte erscheinen.

Die Sensortaste der geänderten Betriebsart leuchtet orange.

Blättern Sie unter Weitere  in den Auswahllisten, bis der gewünschte Menüpunkt erscheint.

Zahlen eingeben

Zahlen, die geändert werden können, sind hell unterlegt.

- Berühren Sie die Pfeiltaste \wedge oder \vee oder streichen Sie in dem Bereich **|||||** nach rechts oder links, bis die gewünschte Zahl hell unterlegt ist.

Tipp: Wenn Sie eine Pfeiltaste gedrückt halten, laufen die Werte automatisch weiter, bis Sie die Pfeiltaste loslassen.

- Bestätigen Sie mit *OK*.

Die geänderte Zahl wird gespeichert. Sie gelangen in das übergeordnete Menü zurück.

MobileStart aktivieren

- Wählen Sie die Sensortaste , um MobileStart zu aktivieren.

Die Sensortaste  leuchtet. Sie können den Dampfgarer über die Miele App fernbedienen.

Die direkte Bedienung am Dampfgarer hat Vorrang vor der Fernbedienung per App.

Sie können MobileStart verwenden, solange die Sensortaste  leuchtet.

Funktionsbeschreibung

Wassertank

Die maximale Füllmenge beträgt 1,5 Liter, die minimale 1,0 Liter. Am Wassertank befinden sich Markierungen. Die obere Markierung darf keinesfalls überschritten werden.

Der Wasserverbrauch hängt vom Lebensmittel und der Länge der Garzeit ab. Eventuell muss während des Garvorgangs Wasser nachgefüllt werden.

Wenn die Tür während des Garvorgangs geöffnet wird, erhöht sich der Wasserverbrauch.

Das Herausnehmen des Wassertanks funktioniert nach dem Push-/Pull-System: Drücken Sie zum Herausnehmen leicht auf den Wassertank.

Nach Ende eines Garvorgangs befindet sich noch heißes Restwasser im Dampferzeuger, das zurück in den Wassertank gepumpt wird. Leeren Sie den Wassertank nach jedem Garvorgang mit Dampf.

Auffangschale

Schieben Sie die Auffangschale in Ebene 1, wenn Sie in gelochten Garbehältern garen. Herabtropfende Flüssigkeit kann sich darin sammeln, und Sie können die Flüssigkeit leicht entfernen. Bei Bedarf können Sie die Auffangschale auch als Garbehälter verwenden.

Temperatur

Einigen Betriebsarten ist eine Vorschlagstemperatur zugeordnet. Die Vorschlagstemperatur kann für einen einzelnen Garvorgang oder dauerhaft innerhalb des vorgegebenen Bereichs geändert werden. Sie können die Vorschlagstemperatur in 5 °C-Schritten ändern (siehe Kapitel "Einstellungen", Abschnitt "Vorschlagstemperaturen").

Garzeit

Sie können eine Garzeit zwischen 1 Minute (0:01) und 10 Stunden (10:00) einstellen. Wenn die Garzeit mehr als 59 Minuten beträgt, muss sie in Stunden und Minuten angegeben werden. Beispiel: Garzeit 80 Minuten = 1:20.

Beim Dampfgaren beginnt die Garzeit erst abzulaufen, wenn die eingestellte Temperatur erreicht ist.

Geräusche

Nach Einschalten des Dampfgarers, während des Betriebes und nach Ausschalten ist ein Geräusch (Brummen) zu hören. Dieses Geräusch weist nicht auf eine Fehlfunktion oder einen Gerätedefekt hin. Es entsteht beim Ein- und Abpumpen des Wassers.

Wenn der Dampfgarer in Betrieb ist, hören Sie ein Gebläsegeräusch.

Aufheizphase

Während der Dampfgarer auf die eingestellte Temperatur aufheizt, wird im Display die ansteigende Garraumtemperatur angezeigt.

Beim Dampfgaren ist die Dauer der Aufheizphase abhängig von der Lebensmittelmenge und -temperatur. Im Allgemeinen beträgt die Aufheizphase ca. 7 Minuten. Bei der Zubereitung gekühlter oder gefrorener Lebensmittel und bei niedrigen Gartemperaturen verlängert sie sich.

Garphase

Wenn die eingestellte Temperatur erreicht ist, beginnt die Garphase. Während der Garphase wird im Display die Restzeit angezeigt.

Dampfreduktion

Wenn mit einer Temperatur ab ca. 80 °C gegart wurde, öffnet sich kurz vor Ende der Garzeit die Tür des Dampfgarers automatisch einen kleinen Spalt, damit Dampf aus dem Garraum entweichen kann. Im Display erscheint Dampfreduktion. Die Tür schliesst sich wieder automatisch.

Die Dampfreduktion kann ausgeschaltet werden (siehe Kapitel "Einstellungen", Abschnitt "Dampfreduktion"). Bei ausgeschalteter Dampfreduktion tritt beim Öffnen der Tür viel Dampf aus.

Inbetriebnehmen

Vernetzung

Ihr Dampfgarer ist mit einem integrierten WLAN-Modul ausgestattet. Das WLAN-Modul ermöglicht die Netzwerkverbindung mit Ihrem Heimnetzwerk und die Nutzung der Miele App auf einem mobilen Endgerät.

Wenn Ihr Dampfgarer einmal per WLAN verbunden wurde, wird die Verbindung nach jedem erneuten Einschalten automatisch wiederhergestellt.

Stellen Sie sicher, dass am Aufstellort Ihres Dampfgarers das Signal Ihres WLAN-Netzwerks mit ausreichender Signalstärke vorhanden ist.

Durch das Einbinden des Dampfgarers in Ihr WLAN-Netzwerk erhöht sich der Energieverbrauch, auch wenn der Dampfgarer ausgeschaltet ist.

Smart Extras über die Miele App*

Mit der Vernetzung über die Miele App erhalten Sie Zugang zu zahlreichen Smart Extras, unter anderem:

- Statusinformationen abrufen
- Zusätzliche hilfreiche Funktionen nutzen
- Über Softwareupdates den Dampfgarer auf dem neusten Miele Entwicklungsstand halten

Mehr Details zu den Smart Extras finden Sie auf der Miele Website, im Apple App Store® oder im Google Play Store™.

* Zusätzliches digitales Angebot der Miele & Cie. KG. Abhängig von Modell und Land kann der Funktionsumfang variieren. Erforderlich ist Ihr Einverständnis zu den Allgemeinen Geschäftsbedingungen und Datenschutzhinweisen für digitale Produkte und Dienste von Miele in der Miele App. Miele behält sich das Recht vor, die digitalen Angebote jederzeit zu ändern oder einzustellen.

Grundeinstellungen

Sie müssen die folgenden Einstellungen für die erste Inbetriebnahme vornehmen. Diese Einstellungen können Sie zu einem späteren Zeitpunkt wieder ändern (siehe Kapitel "Einstellungen").

 Verletzungsgefahr durch heiße Oberflächen.

Der Dampfgarer wird im Betrieb heiss.

Verwenden Sie den Dampfgarer nur im eingebauten Zustand, damit der sichere Betrieb gewährleistet ist.

Wenn der Dampfgarer an das Elektronetz angeschlossen wird, schaltet er automatisch ein.

Sprache einstellen

- Wählen Sie die gewünschte Sprache.
- Bestätigen Sie mit *OK*.

Wenn Sie aus Versehen eine Sprache gewählt haben, die Sie nicht verstehen, folgen Sie den Anweisungen im Kapitel "Einstellungen", Abschnitt "Sprache .

Standort einstellen

- Wählen Sie den gewünschten Standort.
- Bestätigen Sie mit *OK*.

Voraussetzungen für die Vernetzung

Beachten Sie für die Vernetzung folgende Voraussetzungen:

1. Am Aufstellort ist ein Heimnetzwerk verfügbar.
Halten Sie das WLAN-Passwort bereit.
2. Die Miele App ist auf einem mobilen Endgerät vorhanden.
3. Sie besitzen ein Benutzerkonto in der Miele App.

Miele App

Die Miele App können Sie kostenlos aus dem Apple App Store® oder dem Google Play Store™ herunterladen.



Miele@home einrichten

Im Display erscheint "Miele@home" einrichten.

- Wenn Sie Miele@home sofort einrichten wollen, bestätigen Sie mit *OK*.
- Wenn Sie die Einrichtung auf einen späteren Zeitpunkt verschieben möchten, wählen Sie *Überspringen* und bestätigen Sie mit *OK*.
Informationen zum späteren Einrichten finden Sie im Kapitel "Einstellungen", Abschnitt "Miele@home".

- Wenn Sie Miele@home sofort einrichten wollen, wählen Sie die gewünschte Verbindungsmethode.

Das Display und die Miele App führen Sie durch die weiteren Schritte.

Tageszeit einstellen

- Stellen Sie die Tageszeit in Stunden und Minuten ein.
- Bestätigen Sie mit *OK*.

Wasserhärte einstellen

Die zuständige Wasserversorgung kann Ihnen Auskunft über die örtliche Wasserhärte geben.

Weitere Informationen zur Wasserhärte finden Sie im Kapitel "Einstellungen", Abschnitt "Wasserhärte".

- Stellen Sie Ihre örtliche Wasserhärte ein.
- Bestätigen Sie mit *OK*.

Erste Inbetriebnahme abschliessen

- Folgen Sie eventuellen weiteren Hinweisen im Display.

Die erste Inbetriebnahme ist abgeschlossen.

Inbetriebnehmen

Dampfgarer erstmalig reinigen

- Entfernen Sie eventuell vorhandene Aufkleber oder Schutzfolien von Dampfgarer und Zubehör.

Der Dampfgarer wird im Werk einer Funktionsprüfung unterzogen, daher kann beim Transport unter Umständen Restwasser aus den Leitungen zurück in den Garraum laufen.

Wassertank reinigen

- Nehmen Sie den Wassertank heraus.
- Nehmen Sie den Schwappschutz ab.
- Spülen Sie den Wassertank von Hand.

Zubehör/Garraum reinigen

- Nehmen Sie sämtliches Zubehör aus dem Garraum.
- Reinigen Sie das Zubehör von Hand oder in der Geschirrspülmaschine.

Der Dampfgarer wurde vor der Auslieferung mit einem Pflegemittel behandelt.

- Reinigen Sie den Garraum mit einem sauberen Schwammtuch, Handspülmittel und warmem Wasser, um den Pflegemittelfilm zu entfernen.

Siedetemperatur anpassen

Bevor Sie das erste Mal Lebensmittel garen, müssen Sie den Dampfgarer an die Siedetemperatur des Wassers anpassen, die je nach Höhenlage des Aufstellorts variiert. Bei diesem Vorgang werden auch die wasserführenden Teile durchgespült.

Sie müssen den Vorgang **unbedingt** durchführen, damit eine einwandfreie Funktion gewährleistet ist.

Destilliertes oder mit Kohlensäure versetztes Wasser und andere Flüssigkeiten können den Dampfgarer beschädigen.







Verwenden Sie **ausschliesslich frisches, kaltes Trinkwasser** (unter 20 °C).

- Nehmen Sie den Wassertank heraus und füllen Sie ihn bis zur oberen Markierung.
- Schieben Sie den Wassertank ein.
- Nehmen Sie den Dampfgarer mit der Betriebsart **Dampfgaren**  (100 °C) für 15 Minuten in Betrieb. Gehen Sie vor wie im Kapitel "Bedienung" beschrieben.

Siedetemperatur nach Umzug anpassen

Nach einem Umzug müssen Sie den Dampfgarer an die geänderte Siedetemperatur des Wassers anpassen, wenn sich der neue Aufstellort um mindestens 300 Höhenmeter von dem alten unterscheidet. Führen Sie dazu einen Entkalkungsvorgang durch (siehe Kapitel "Reinigung und Pflege", Abschnitt "Dampfgarer entkalken").

Übersicht der Einstellungen

Menüpunkt	Mögliche Einstellungen
Sprache 	... deutsch english ... Standort
Tageszeit	Anzeige Ein Aus* Nachtabschaltung Zeitformat 12 Std 24 Std* Einstellen
Display	Helligkeit  QuickTouch Ein Aus*
Lautstärke	Signaltöne Melodien*  Solo-Ton  Tastenton  Melodien Ein* Aus
Einheiten	Temperatur °C* °F
Warmhalten	Ein Aus*
Dampfreduktion	Ein* Aus
Vorschlagstemperaturen	
Wasserhärte	1 °dH ... 21 °dH* ... 70 °dH
Sicherheit	Tastensperre Ein Aus* Inbetriebnahmesperre  Ein Aus*
Miele@home	Aktivieren Deaktivieren Verbindungsstatus Neu einrichten Zurücksetzen Einrichten



* Werkeinstellung



Einstellungen

Menüpunkt	Mögliche Einstellungen
Fernsteuerung	Ein* Aus
RemoteUpdate	Ein* Aus
Softwareversion	
Händler	Messeschaltung Ein Aus*
Werkeinstellungen	Geräteeinstellungen Vorschlagstemperaturen

* Werkeinstellung

Menü “Einstellungen” aufrufen

Im Menü Weitere  | Einstellungen  können Sie Ihren Dampfgarer personalisieren, indem Sie die Werkeinstellungen an Ihre Bedürfnisse anpassen.

- Wählen Sie Weitere .
- Wählen Sie Einstellungen .
- Wählen Sie die gewünschte Einstellung.



Sie können die Einstellungen prüfen oder ändern.

Einstellungen können nur geändert werden, wenn kein Garvorgang abläuft.

Sprache

Sie können Ihre Landessprache und Ihren Standort einstellen.

Nach Auswahl und Bestätigung erscheint im Display sofort die gewünschte Sprache.

Tipp: Wenn Sie aus Versehen eine Sprache gewählt haben, die Sie nicht verstehen, wählen Sie die Sensortaste . Orientieren Sie sich am Symbol , um wieder in das Untermenü Sprache  zu gelangen.

Tageszeit

Anzeige

Wählen Sie die Art der Tageszeitanzeige für den ausgeschalteten Dampfgarer:

- Ein
Die Tageszeit erscheint immer im Display. Diese Einstellung führt zu einem erhöhten Energieverbrauch.
Wenn Sie zusätzlich die Einstellung Display | QuickTouch | Ein wählen, reagieren alle Sensortasten auf Berührung sofort.
Wenn Sie zusätzlich die Einstellung Display | QuickTouch | Aus wählen, müssen Sie den Dampfgarer einschalten, bevor Sie ihn bedienen können.
- Aus
Das Display erscheint dunkel, um Energie zu sparen. Sie müssen den Dampfgarer einschalten, bevor Sie ihn bedienen können.
- Nachtabschaltung
Die Tageszeit erscheint nur von 5 Uhr bis 23 Uhr im Display. In der restlichen Zeit erscheint das Display dunkel. Diese Einstellung führt zu einem erhöhten Energieverbrauch.

Zeitformat

Sie können die Tageszeit im 24- oder 12-Stunden-Format (24 Std oder 12 Std) anzeigen lassen.

Einstellungen

Einstellen

Sie stellen die Stunden und Minuten ein.

Nach einem Stromausfall erscheint die aktuelle Tageszeit wieder. Die Tageszeit wird für ca. 150 Stunden gespeichert.

Wenn der Dampfgarer mit einem WLAN-Netzwerk verbunden und in der Miele App angemeldet ist, wird die Uhrzeit anhand der Standorteinstellung in der Miele App synchronisiert.

Display

Helligkeit

Die Helligkeit des Displays wird durch einen Segmentbalken dargestellt.

-  maximale Helligkeit
-  minimale Helligkeit

QuickTouch

Wählen Sie, wie die Sensortasten reagieren sollen, wenn der Dampfgarer ausgeschaltet ist:

- Ein
Wenn Sie zusätzlich die Einstellung Tageszeit | Anzeige | Ein oder Nachtabschaltung gewählt haben, reagieren die Sensortasten auch, wenn der Dampfgarer ausgeschaltet ist. Diese Einstellung führt zu einem erhöhten Energieverbrauch.
- Aus
Unabhängig von der Einstellung Tageszeit | Anzeige reagieren die Sensortasten nur, wenn der Dampfgarer eingeschaltet ist sowie eine gewisse Zeit nach dem Ausschalten des Dampfgarers.

Lautstärke



Signaltöne

Wenn die Signaltöne eingeschaltet sind, ertönt ein Signal nach Erreichen der eingestellten Temperatur und nach Ablauf einer eingestellten Zeit.

Melodien

Am Ende eines Vorgangs ertönt mit zeitlichem Abstand mehrfach eine Melodie.

Die Lautstärke dieser Melodie wird durch einen Segmentbalken dargestellt.

-  maximale Lautstärke
-  Melodie ist ausgeschaltet

Solo-Ton



Am Ende eines Vorgangs ertönt für eine bestimmte Zeit ein Dauerton.

Die Tonhöhe dieses Solo-Tons wird durch einen Segmentbalken dargestellt.

-  maximale Tonhöhe
-  minimale Tonhöhe

Tastenton

Die Lautstärke des Tastentons, der bei jeder Auswahl einer Sensortaste ertönt, wird durch einen Segmentbalken dargestellt.

-  maximale Lautstärke
-  Tastenton ist ausgeschaltet

Melodien

Sie können die Melodie, die bei Berührung der Taste Ein/Aus  ertönt, aus- oder einschalten.

Einheiten

Temperatur

Sie können die Temperatur in Grad Celsius (°C) oder Grad Fahrenheit (°F) einstellen.

Warmhalten

Mit der Funktion **Warmhalten** können Sie das Gargut nach Beendigung des Gargvorgangs warm halten. Das Gargut wird mit einer voreingestellten Temperatur für maximal 15 Minuten warm gehalten. Durch Öffnen der Tür oder Berühren der Sensortasten können Sie die Warmhaltephase abbrechen.

Beachten Sie, dass empfindliche Lebensmittel, besonders Fisch, beim Warmhalten nachgaren können.

- Ein
Die Funktion **Warmhalten** ist eingeschaltet. Wenn mit einer Temperatur ab ca. 80 °C gegart wird, setzt diese Funktion nach ca. 5 Minuten ein. Das Gargut wird mit einer Temperatur von 70 °C warm gehalten.
- Aus
Die Funktion **Warmhalten** ist ausgeschaltet.

Dampfreduktion

- Ein
Wenn mit einer Temperatur ab ca. 80 °C gegart wurde, öffnet sich kurz vor Ende der Garzeit die Tür des Dampfgarers automatisch einen kleinen Spalt. Die Funktion bewirkt, dass beim Öffnen der Tür nicht so viel Dampf entweicht. Die Tür schliesst sich wieder automatisch.
- Aus
Wenn die Dampfreduktion ausgeschaltet ist, wird automatisch auch die Funktion **Warmhalten** ausgeschaltet. Bei ausgeschalteter Dampfreduktion tritt beim Öffnen der Tür viel Dampf aus.

Vorschlagstemperaturen

Es ist sinnvoll, die Vorschlagstemperaturen zu verändern, wenn Sie häufig mit abweichenden Temperaturen arbeiten. Sobald Sie den Menüpunkt aufgerufen haben, erscheint die Auswahlliste der Betriebsarten.

- Wählen Sie die gewünschte Betriebsart.

Die Vorschlagstemperatur erscheint und gleichzeitig der Temperaturbereich, in dem Sie sie ändern können.

- Ändern Sie die Vorschlagstemperatur.
- Bestätigen Sie mit *OK*.

Einstellungen

Wasserhärte

Damit der Dampfgarer einwandfrei funktioniert und zum richtigen Zeitpunkt entkalkt wird, müssen Sie die örtliche Wasserhärte einstellen. Je härter das Wasser ist, desto häufiger muss der Dampfgarer entkalkt werden.

Die zuständige Wasserversorgung kann Ihnen Auskunft über die örtliche Wasserhärte des Trinkwassers geben.

Wenn Sie in Flaschen abgefülltes Trinkwasser, z. B. Mineralwasser nutzen, verwenden Sie Trinkwasser ohne Zusatz von Kohlensäure. Nehmen Sie die Einstellung entsprechend des Calciumgehaltes vor. Der Calciumgehalt ist auf dem Etikett der Flasche in mg/l Ca²⁺ oder ppm (mg Ca²⁺/l) angegeben.

Sie können einen Härtegrad zwischen 1 °dH/2 °fH und 70 °dH/125 °fH einstellen. Ab Werk ist der Härtegrad 21 °dH/38 °fH voreingestellt.

- Stellen Sie Ihre örtliche Wasserhärte ein.
- Bestätigen Sie mit *OK*.

Wasserhärte		Calciumgehalt mg/l Ca ²⁺ oder ppm (mg Ca ²⁺ /l)	Einstellung
°dH	°fH		
1	2	7	1
2	4	14	2
3	5	21	3
4	7	29	4
5	9	36	5
6	11	43	6
7	13	50	7
8	14	57	8
9	16	64	9
10	19	71	10
11	20	79	11

Wasserhärte		Calciumgehalt mg/l Ca ²⁺ oder ppm (mg Ca ²⁺ /l)	Einstellung
°dH	°fH		
12	22	86	12
13	23	93	13
14	25	100	14
15	27	107	15
16	29	114	16
17	31	121	17
18	32	129	18
19	34	136	19
20	36	143	20
21	38	150	21
22	40	157	22
23	41	164	23
24	43	171	24
25	45	179	25
26	47	186	26
27	49	193	27
28	50	200	28
29	52	207	29
30	54	214	30
31	56	221	31
32	58	229	32
33	59	236	33
34	61	243	34
35	63	250	35
36	65	257	36
37-45	66-80	258-321	37-45
46-60	82-107	322-429	46-60
61-70	109-125	430-500	61-70

Sicherheit

Tastensperre

Die Tastensperre verhindert das unbeabsichtigte Beenden oder Verändern eines Garvorgangs. Wenn die Tastensperre aktiviert ist, werden alle Sensortasten und Felder im Display einige Sekunden nach Start eines Garvorgangs gesperrt, mit Ausnahme der Taste Ein/Aus .

- Ein
Die Tastensperre ist aktiviert. Berühren Sie die Sensortaste *OK* mindestens 6 Sekunden lang, um die Tastensperre für einen kurzen Zeitraum zu deaktivieren.
- Aus
Die Tastensperre ist deaktiviert. Alle Sensortasten reagieren bei Auswahl sofort.

Inbetriebnahmesperre

Die Inbetriebnahmesperre verhindert das unbeabsichtigte Einschalten des Dampfgarers.

Bei aktivierter Inbetriebnahmesperre können Sie eine Kurzzeit weiterhin sofort einstellen sowie die Funktion MobileStart nutzen.

Die Inbetriebnahmesperre bleibt auch nach einem Stromausfall erhalten.

- Ein
Die Inbetriebnahmesperre wird aktiviert. Bevor Sie den Dampfgarer verwenden können, berühren Sie die Sensortaste *OK* mindestens 6 Sekunden lang.
- Aus
Die Inbetriebnahmesperre ist deaktiviert. Sie können den Dampfgarer wie gewohnt verwenden.

Miele@home

Der Dampfgarer gehört zu den Miele@home fähigen Hausgeräten. Ihr Dampfgarer ist ab Werk mit einem WLAN-Kommunikationsmodul ausgestattet und für die drahtlose Kommunikation geeignet.

Sie haben mehrere Möglichkeiten, Ihren Dampfgarer in Ihr WLAN-Netzwerk einzubinden. Wir empfehlen Ihnen, Ihren Dampfgarer mit Hilfe der Miele App oder über WPS mit Ihrem WLAN-Netzwerk zu verbinden.

- Aktivieren
Diese Einstellung ist nur sichtbar, wenn Miele@home deaktiviert ist. Die WLAN-Funktion wird wieder eingeschaltet.
- Deaktivieren
Diese Einstellung ist nur sichtbar, wenn Miele@home aktiviert ist. Miele@home bleibt eingerichtet, die WLAN-Funktion wird ausgeschaltet.
- Verbindungsstatus
Diese Einstellung ist nur sichtbar, wenn Miele@home aktiviert ist. Im Display erscheinen Informationen wie WLAN-Empfangsqualität, Netzwerkname und IP-Adresse.
- Neu einrichten
Diese Einstellung ist nur sichtbar, wenn bereits ein WLAN-Netzwerk eingerichtet ist. Sie setzen die Netzwerkeinstellungen zurück und richten sofort eine neue Netzwerkverbindung ein.
- Zurücksetzen
Diese Einstellung ist nur sichtbar, wenn bereits ein WLAN-Netzwerk eingerichtet ist. Die WLAN-Funktion wird ausgeschaltet und die Verbindung zum WLAN-Netzwerk wird auf

Einstellungen

die Werkeinstellung zurückgesetzt. Sie müssen die Verbindung zum WLAN-Netzwerk neu einrichten, um Miele@home nutzen zu können. Setzen Sie die Netzwerkeinstellungen zurück, wenn Sie den Dampfgarer entsorgen, verkaufen oder einen gebrauchten Dampfgarer in Betrieb nehmen. Nur so ist sichergestellt, dass Sie alle persönlichen Daten entfernt haben und der Vorbesitzer nicht mehr auf den Dampfgarer zugreifen kann.

- Einrichten

Diese Einstellung ist nur sichtbar, wenn noch keine Verbindung zu einem WLAN-Netzwerk besteht. Sie müssen die Verbindung zum WLAN-Netzwerk neu einrichten, um Miele@home nutzen zu können.

Scan & Connect durchführen

Die erste Inbetriebnahme wurde durchgeführt, ohne Miele@home einzurichten.

■ Scannen Sie den QR-Code.

Wenn Sie die Miele App installiert haben und ein Benutzerkonto besitzen, werden Sie direkt zur Vernetzung geführt.

Wenn Sie die Miele App noch nicht installiert haben, werden Sie in den Apple App Store® oder den Google Play Store™ geführt.

■ Installieren Sie die Miele App und richten Sie ein Benutzerkonto ein.

■ Scannen Sie den QR-Code erneut.

Die Miele App führt Sie durch die Einrichtung.





Fernsteuerung

Wenn Sie die Miele App auf Ihrem mobilen Endgerät installiert haben, über das System Miele@home verfügen und die Fernsteuerung aktiviert haben (Ein), können Sie die Funktion MobileStart verwenden und z. B. Hinweise zu ablaufenden Garvorgängen Ihres Dampfgarers abrufen oder einen ablaufenden Garvorgang beenden.

Im vernetzten Bereitschaftsbetrieb benötigt der Dampfgarer max. 2 W.

MobileStart aktivieren

- Wählen Sie die Sensortaste , um MobileStart zu aktivieren.

Die Sensortaste  leuchtet. Sie können den Dampfgarer über die Miele App fernbedienen.

Die direkte Bedienung am Dampfgarer hat Vorrang vor der Fernbedienung per App.

Sie können MobileStart verwenden, solange die Sensortaste  leuchtet.

RemoteUpdate

Der Menüpunkt RemoteUpdate wird nur angezeigt und ist wählbar, wenn die Voraussetzungen für die Nutzung von Miele@home erfüllt sind (siehe Kapitel "Erste Inbetriebnahme", Abschnitt "Miele@home").

Über das RemoteUpdate kann die Software Ihres Dampfgarers aktualisiert werden. Steht ein Update für Ihren Dampfgarer zur Verfügung, so wird dieses durch Ihren Dampfgarer automatisch heruntergeladen. Die Installation eines Updates erfolgt nicht automatisch, sondern muss manuell von Ihnen gestartet werden.

Wenn Sie ein Update nicht installieren, können Sie Ihren Dampfgarer wie gewohnt nutzen. Miele empfiehlt jedoch, die Updates zu installieren.

Einschalten/Ausschalten

Werkseitig ist das RemoteUpdate eingeschaltet. Ein zur Verfügung stehendes Update wird automatisch heruntergeladen und muss manuell von Ihnen gestartet werden.

Schalten Sie das RemoteUpdate aus, wenn Sie möchten, dass kein Update automatisch heruntergeladen wird.

Ablauf des RemoteUpdates

Informationen über den Inhalt und Umfang eines Updates werden in der Miele App bereitgestellt.

Steht ein Update zur Verfügung, wird im Display Ihres Dampfgarers eine Meldung angezeigt.

Sie können das Update sofort installieren oder die Installation auf später verschieben. Die Abfrage erfolgt dann nach dem erneuten Einschalten des Dampfgarers.

Möchten Sie das Update nicht installieren, schalten Sie das RemoteUpdate aus.

Das Update kann einige Minuten dauern.

Folgendes ist beim RemoteUpdate zu beachten:

- Solange Sie keine Meldung erhalten, steht kein Update zur Verfügung.
- Ein installiertes Update kann nicht rückgängig gemacht werden.

Einstellungen

- Schalten Sie den Dampfgarer während des Updates nicht aus. Das Update wird anderenfalls abgebrochen und nicht installiert.
- Einige Softwareupdates können nur vom Miele Kundendienst durchgeführt werden.

Softwareversion

Die Softwareversion ist für den Miele Kundendienst bestimmt. Für den privaten Gebrauch benötigen Sie diese Informationen nicht.

Händler

Diese Funktion ermöglicht dem Fachhandel, den Dampfgarer ohne Beheizung zu präsentieren. Für den privaten Gebrauch benötigen Sie diese Einstellung nicht.

Messeschaltung

Wenn Sie den Dampfgarer bei aktivierter Messeschaltung einschalten, erscheint der Hinweis *Messeschaltung aktiviert*.Gerät heizt nicht.

- Ein
Die Messeschaltung wird aktiviert, wenn Sie die Sensortaste *OK* mindestens 4 Sekunden lang berühren.
- Aus
Die Messeschaltung wird deaktiviert, wenn Sie die Sensortaste *OK* mindestens 4 Sekunden lang berühren. Sie können den Dampfgarer wie gewohnt nutzen.







Werkeinstellungen

- Geräteeinstellungen
Alle Einstellungen werden auf die Werkeinstellungen zurückgesetzt.
- Vorschlagstemperaturen
Die geänderten Vorschlagstemperaturen werden auf die Werkeinstellungen zurückgesetzt.

Betriebsstunden

Mit Auswahl von Weitere  | Betriebsstunden können Sie die Gesamtzahl der Betriebsstunden Ihres Dampfgarers abfragen.

Haupt- und Untermenüs

Menü	Vorschlagswert	Bereich
Betriebsarten		
Dampfgaren 	100 °C	40–100 °C
Erhitzen 	100 °C	80–100 °C
Auftauen 	60 °C	50–60 °C
Entkalken 		
Automatikprogramme 		
Weitere 		
Blanchieren	–	–
Sterilisieren	90 °C	80–100 °C
Geschirr entkeimen	–	–
Hefeteig gehen lassen	–	–
ECO-Dampfgaren	100 °C	40–100 °C
Einstellungen 		
Betriebsstunden		

Bedienung

Einfache Bedienung

- Schalten Sie den Dampfgarer ein.

Das Hauptmenü erscheint.

Destilliertes oder mit Kohlensäure versetztes Wasser und andere Flüssigkeiten können den Dampfgarer beschädigen.

Verwenden Sie **ausschliesslich frisches, kaltes Trinkwasser** (unter 20 °C).

- Füllen Sie den Wassertank und schieben Sie ihn ein.
- Schieben Sie die Auffangschale in Ebene 1, wenn Sie in gelochten Garbehältern garen.
- Schieben Sie das Gargut in den Garraum.
- Wählen Sie die gewünschte Betriebsart.

Zunächst erscheint die Betriebsart und anschliessend die Vorschlagstemperatur.

- Ändern Sie die Vorschlagstemperatur, falls erforderlich.

Die Vorschlagstemperatur wird innerhalb von wenigen Sekunden übernommen. Sie können die Temperatur nachträglich über die Pfeiltasten ändern.

- Bestätigen Sie mit *OK*.

Die Isttemperatur erscheint und die Aufheizphase beginnt.

Sie können den Temperaturanstieg verfolgen. Beim ersten Erreichen der gewählten Temperatur ertönt ein Signal.

- Wählen Sie nach dem Garvorgang die Sensortaste der gewählten Betriebsart, um den Garvorgang zu beenden.

 Verletzungsgefahr durch heissen Dampf.

Beim Öffnen der Tür kann sehr viel heisser Dampf austreten. Sie können sich am Dampf verbrennen.

Gehen Sie einen Schritt zurück und warten Sie, bis sich der heisse Dampf verflüchtigt hat.

- Nehmen Sie das Gargut aus dem Garraum.
- Schalten Sie den Dampfgarer aus.

Dampfgarer reinigen

- Nehmen Sie gegebenenfalls die Aufgangschale aus dem Garraum und entleeren Sie sie.

 Verletzungsgefahr durch heisses Wasser.

Nach Ende eines Garvorgangs befindet sich noch heisses Restwasser im Wassertank, an dem Sie sich verbrennen können.

Achten Sie beim Herausnehmen und Abstellen des Wassertanks darauf, dass der Wassertank nicht umkippt.

- Nehmen Sie den Wassertank heraus.
- Nehmen Sie den Schwappschutz ab und entleeren Sie den Wassertank.
- Reinigen und trocknen Sie den gesamten Dampfgarer wie im Kapitel "Reinigung und Pflege" beschrieben.

Achten Sie darauf, dass der Schwappschutz beim Aufsetzen richtig einrastet.

- Schliessen Sie die Tür erst, wenn der Garraum vollständig trocken ist.

Wasser nachfüllen

Wenn während des Garvorgangs Wassermangel auftritt, ertönt ein Signal und die Aufforderung erscheint, Frischwasser einzufüllen.

- Nehmen Sie den Wassertank heraus und füllen Sie Wasser nach.
- Schieben Sie den Wassertank ein.

Der Garvorgang wird fortgesetzt.

Werte und Einstellungen für einen Garvorgang ändern



Sobald ein Garvorgang abläuft, können Sie je nach Betriebsart die Werte oder Einstellungen für diesen Garvorgang ändern.

Je nach Betriebsart können Sie folgende Einstellungen ändern:

- Temperatur
- Garzeit
- Fertig um
- Start um

Temperatur ändern

In den Betriebsarten Dampfgaren  und ECO-Dampfgaren können Sie die Temperatur ändern.

Sie können die Vorschlagstemperatur über Weitere  | Einstellungen  | Vorschlagstemperaturen dauerhaft auf Ihre persönlichen Nutzungsgewohnheiten einstellen.

- Wählen Sie die Pfeiltaste \wedge oder \vee oder streichen Sie in dem Bereich  nach rechts oder links.

Die Solltemperatur erscheint im Display.

- Ändern Sie die Solltemperatur über den Navigationsbereich.

Die Temperatur ändert sich in 5-°C-Schritten.

- Bestätigen Sie mit *OK*.

Der Garvorgang läuft mit der geänderten Solltemperatur weiter.

Bedienung

Garzeiten einstellen

Das Garergebnis kann negativ beeinflusst werden, wenn zwischen dem Einschoben des Garguts und dem Startzeitpunkt eine längere Zeitspanne liegt. Frische Lebensmittel können sich farblich verändern und sogar verderben.

Wählen Sie eine möglichst kurze Zeit bis zum Start des Garvorgangs.

Sie haben das Gargut in den Garraum geschoben und eine Betriebsart sowie die erforderlichen Einstellungen wie z. B. eine Temperatur gewählt.

Mit der Eingabe von Garzeit, Fertig um oder Start um über die Sensortaste  können Sie den Garvorgang automatisch ausschalten oder ein- und ausschalten.

- Garzeit



Sie stellen die Zeit ein, die das Gargut zum Garen benötigt. Nach Ablauf dieser Zeit schaltet die Garraumbeheizung automatisch aus. Die maximale Garzeit, die eingestellt werden kann, hängt von der gewählten Betriebsart ab.

- Fertig um

Sie legen den Zeitpunkt fest, zu dem ein Garvorgang enden soll. Die Garraumbeheizung schaltet zu diesem Zeitpunkt automatisch aus.

- Start um

Diese Funktion erscheint im Menü erst, wenn Sie Garzeit oder Fertig um eingestellt haben. Mit Start um legen Sie den Zeitpunkt fest, zu dem ein Garvorgang starten soll. Die Garraumbeheizung schaltet zu diesem Zeitpunkt automatisch ein.

- Wählen Sie die Sensortaste .
- Stellen Sie die gewünschten Zeiten ein.
- Bestätigen Sie mit *OK*.
- Wählen Sie die Sensortaste , um zum Menü der gewählten Betriebsart zurückzukehren.



Die Garzeit beginnt erst abzulaufen, wenn die eingestellte Temperatur erreicht ist.

Wenn mit einer Temperatur ab ca. 80 °C gegart wurde, erscheint kurz vor Ende der Garzeit Dampfreduktion und die Tür öffnet sich automatisch einen kleinen Spalt.

- Warten Sie, bis Dampfreduktion erlischt, bevor Sie die Tür öffnen und das Gargut aus dem Garraum nehmen.

Ein neuer Garvorgang kann erst gestartet werden, wenn der automatische Türöffner in seine Ausgangsposition zurückgezogen ist. Drücken Sie den Türöffner nicht manuell ein, da er dadurch beschädigt wird.



Eingestellte Garzeiten ändern

- Wählen Sie die Sensortaste .
- Wählen Sie die gewünschte Zeit.
- Bestätigen Sie mit *OK*.
- Wählen Sie Ändern, falls erforderlich.
- Ändern Sie die eingestellte Zeit.
- Bestätigen Sie mit *OK*.
- Wählen Sie die Sensortaste , um zum Menü der gewählten Betriebsart zurückzukehren.

Bei einem Stromausfall werden die Einstellungen gelöscht.

Eingestellte Garzeiten löschen

In den Betriebsarten Dampfgaren  und ECO-Dampfgaren können Sie die Garzeit löschen.

- Wählen Sie die Sensortaste .
- Wählen Sie die gewünschte Zeit.
- Bestätigen Sie mit *OK*.
- Wählen Sie Löschen.
- Bestätigen Sie mit *OK*.
- Wählen Sie die Sensortaste , um zum Menü der gewählten Betriebsart zurückzukehren.

Wenn Sie Garzeit löschen, werden die eingestellten Zeiten für Fertig um und Start um ebenfalls gelöscht.

Wenn Sie Fertig um oder Start um löschen, startet der Garvorgang mit der eingestellten Garzeit.

Garvorgang unterbrechen

Wenn Sie die Tür öffnen, wird der Garvorgang unterbrochen. Die Garraumbeheizung schaltet aus. Eingestellte Garzeiten werden gespeichert.

 Verletzungsgefahr durch heißen Dampf.

Beim Öffnen der Tür kann sehr viel heißer Dampf austreten. Sie können sich am Dampf verbrennen.

Gehen Sie einen Schritt zurück und warten Sie, bis sich der heiße Dampf verflüchtigt hat.

 Verletzungsgefahr durch heiße Oberflächen und heißes Gargut.

Der Dampfgarer wird im Betrieb heiß. Sie können sich an Garraum, Aufnahmegittern, Zubehör und Gargut verbrennen.

Ziehen Sie Topfhandschuhe beim Einschieben oder Herausnehmen von heißem Gargut sowie bei Arbeiten im heißen Garraum an.

Achten Sie beim Einschieben und Herausnehmen der Garbehälter darauf, dass das heiße Gargut nicht überschwappt.

Wenn Sie die Tür schliessen, wird der Garvorgang fortgesetzt.

Nach dem Schliessen der Tür kommt es zu einem Druckausgleich, bei dem ein Pfeifgeräusch entstehen kann.

Zunächst wird erneut aufgeheizt und dabei die ansteigende Garraumtemperatur angezeigt. Wenn die eingestellte Temperatur erreicht ist, läuft die verbleibende Restzeit ab.

Der Garvorgang wird vorzeitig beendet, wenn die Tür in der letzten Minute der Garzeit geöffnet wird.

Bedienung

Garvorgang abbrechen

- Wählen Sie die Sensortaste der gewählten Betriebsart oder die Sensortaste ↶.
- Wählen Sie Vorgang abbrechen und bestätigen Sie mit *OK*, falls erforderlich.

Anschliessend schaltet die Garraumbeheizung aus. Eingestellte Garzeiten werden gelöscht.

Das Hauptmenü erscheint.

Kurzzeit

Funktion Kurzzeit verwenden

Die Kurzzeit ⏲ können Sie zum Überwachen separater Vorgänge verwenden, z. B. zum Eierkochen.

Sie können die Kurzzeit auch verwenden, wenn Sie gleichzeitig Zeiten zum automatischen Ein- oder Ausschalten eines Garvorgangs eingestellt haben (z. B. als Erinnerung, dem Gargut nach einem Teil der Garzeit Gewürze hinzuzufügen oder es zu begiessen).

- Sie können die Kurzzeit für maximal 59 Minuten und 59 Sekunden einstellen.

Kurzzeit einstellen

Wenn Sie die Einstellung *Display | QuickTouch | Aus* gewählt haben, schalten Sie den Dampfgarer ein, um die Kurzzeit einzustellen. Die ablaufende Kurzzeit erscheint dann bei ausgeschaltetem Dampfgarer.

Beispiel: Sie möchten Eier kochen und stellen eine Kurzzeit von 6 Minuten und 20 Sekunden ein.

- Wählen Sie die Sensortaste ⏲.
- Wenn gleichzeitig ein Garvorgang abläuft, wählen Sie *Kurzzeit*.

Die Aufforderung *Einstellen 00:00 Min* erscheint.

- Stellen Sie mit dem Navigationsbereich 06:20 ein.
- Bestätigen Sie mit *OK*.

Die Kurzzeit wird gespeichert.

Wenn der Dampfgarer ausgeschaltet ist, erscheinen ⏲ und die ablaufende Kurzzeit anstatt der Tageszeit.

Wenn gleichzeitig ein Garvorgang **ohne** eingestellte Garzeit abläuft, erscheinen ⏲ und die ablaufende Kurzzeit, sobald die eingestellte Temperatur erreicht ist.

Wenn gleichzeitig ein Garvorgang **mit** eingestellter Garzeit abläuft, läuft die Kurzzeit im Hintergrund ab, da die Garzeit vorrangig im Display erscheint.

Wenn Sie sich in einem Menü befinden, läuft die Kurzzeit im Hintergrund ab.

Nach Ablauf der Kurzzeit blinkt ⏲, die Zeit wird hochgezählt und ein Signal ertönt.

- Wählen Sie die Sensortaste ⏲.
- Bestätigen Sie mit *OK*, falls erforderlich.

Akustische und optische Signale werden ausgeschaltet.

Kurzzeit ändern

- Wählen Sie die Sensortaste .
- Wenn gleichzeitig ein Garvorgang abläuft, wählen Sie Kurzzeit.
- Wählen Sie Ändern.
- Bestätigen Sie mit *OK*.

Die Kurzzeit erscheint.

- Ändern Sie die Kurzzeit.
- Bestätigen Sie mit *OK*.

Die geänderte Kurzzeit wird gespeichert.

Kurzzeit löschen

- Wählen Sie die Sensortaste .
- Wenn gleichzeitig ein Garvorgang abläuft, wählen Sie Kurzzeit.
- Wählen Sie Löschen.
- Bestätigen Sie mit *OK*.

Die Kurzzeit wird gelöscht.

Wichtiges und Wissenswertes

Im Kapitel “Wichtiges und Wissenswertes” finden Sie allgemein gültige Hinweise. Sind bei Lebensmitteln und/oder Anwendungsarten Besonderheiten zu beachten, wird in den entsprechenden Kapiteln darauf hingewiesen.

Das Besondere am Dampfgaren

Vitamine und Mineralstoffe bleiben beim Dampfgaren fast vollständig erhalten, da das Gargut nicht im Wasser liegt.

Beim Dampfgaren bleibt der typische Eigengeschmack der Lebensmittel besser erhalten als beim herkömmlichen Kochen. Daher empfehlen wir, gar nicht oder erst nach dem Garen zu salzen. Die Lebensmittel behalten ausserdem ihre frische, natürliche Farbe.

Gargeschirr

Garbehälter

Dem Dampfgarer ist Gargeschirr aus Edelstahl beigelegt. Zur Ergänzung sind weitere Garbehälter unterschiedlicher Grösse erhältlich, die gelocht oder ungelocht lieferbar sind (siehe Kapitel “Nachkaufbares Zubehör”). So können für die jeweiligen Lebensmittel die geeigneten Garbehälter ausgewählt werden.

Verwenden Sie möglichst gelochte Garbehälter. Der Dampf kann von allen Seiten an das Gargut gelangen, und es gart gleichmässig.

Eigenes Geschirr

Sie können eigenes Geschirr verwenden. Beachten Sie dabei:

- Das Geschirr muss temperatur- (bis 100 °C) und dampfbeständig sein. Wenn Sie Kunststoffgeschirr verwenden möchten, erkundigen Sie sich beim Hersteller, ob es geeignet ist.
- Dickwandiges Geschirr, z. B. aus Porzellan, Keramik oder Steingut, ist zum Dampfgaren weniger geeignet. Dicke Wände leiten die Wärme schlecht und bewirken dadurch, dass sich die in den Tabellen angegebene Garzeit deutlich verlängert.
- Stellen Sie das Geschirr auf den eingeschobenen Rost, nicht auf den Garraumboden.
- Zwischen dem oberen Geschirrrand und der Garraumdecke muss etwas Abstand vorhanden sein, damit ausreichend Dampf in das Gefäss eindringen kann.

Auffangschale

Schieben Sie die Auffangschale in Ebene 1, wenn Sie in gelochten Garbehältern garen.

Herabtropfende Flüssigkeit kann sich darin sammeln, und Sie können sie leicht entfernen.

Sie können die Auffangschale bei Bedarf als Garbehälter nutzen.

Einschubebene

Sie können jede beliebige Einschubebene wählen und auch auf mehreren Ebenen gleichzeitig garen. Die Garzeit ändert sich dadurch nicht.

Wenn Sie zum Dampfgaren mehrere hohe Garbehälter gleichzeitig verwenden, schieben Sie die Garbehälter versetzt zueinander ein. Lassen Sie möglichst eine Ebene zwischen den Garbehältern frei.

Schieben Sie die Garbehälter und den Rost immer zwischen den Streben einer Ebene ein, damit der Kippschutz gewährleistet ist.

Tiefkühlware

Bei der Zubereitung von Tiefkühlware ist die Aufheizzeit länger als bei frischen Lebensmitteln. Je mehr Tiefkühlware sich im Garraum befindet, desto länger dauert die Aufheizphase.

Temperatur

Beim Dampfgaren werden maximal 100 °C erreicht. Bei dieser Temperatur lassen sich fast alle Lebensmittel garen. Einige empfindliche Lebensmittel, z. B. Beerenobst, müssen mit geringerer Temperatur gegart werden, da sie sonst platzen. In den entsprechenden Kapiteln wird darauf hingewiesen.

Garzeit

Beim Dampfgaren beginnt die Garzeit erst abzulaufen, wenn die eingestellte Temperatur erreicht ist.

Im Allgemeinen entsprechen die Garzeiten beim Dampfgaren den Garzeiten bei der Zubereitung im Kochtopf. Wird die Garzeit durch bestimmte Faktoren beeinflusst, wird in den folgenden Kapiteln darauf hingewiesen.

Die Garzeit ist nicht von der Menge der Lebensmittel abhängig. Die Garzeit für 1 kg Kartoffeln ist genau so lang wie für 500 g Kartoffeln.

Garen mit Flüssigkeiten

Füllen Sie Garbehälter beim Garen mit Flüssigkeit nur zu $\frac{2}{3}$, um beim Entnehmen ein Überschwappen zu verhindern.

Eigene Rezepte

Lebensmittel und Gerichte, die im Topf zubereitet werden, können auch im Dampfgarer gegart werden. Die Garzeiten sind auf den Dampfgarer übertragbar. Beachten Sie dabei, dass beim Dampfgaren nicht gebräunt werden kann.

Dampfgaren

ECO-Dampfgaren

Zum energiesparenden Dampfgaren können Sie die Betriebsart ECO-Dampfgaren verwenden. Diese Betriebsart eignet sich vor allem zum Garen von Gemüse und Fisch.

Wir empfehlen die Garzeiten und Temperaturen aus den Tabellen im Kapitel "Dampfgaren".

Bei Bedarf können Sie nachgaren.

Bei der Zubereitung von stärkehaltigen Lebensmitteln, z. B. Kartoffeln, Reis und Teigwaren, verwenden Sie bevorzugt die Betriebsart Dampfgaren .

Einstellung

Weitere  | ECO-Dampfgaren

Hinweise zu den Gartabellen

Beachten Sie die Angaben zu Garzeiten, Temperaturen und gegebenenfalls zu Hinweisen für die Zubereitung.

Garzeit wählen

Die angegebenen Garzeiten sind Richtwerte.

- Wählen Sie zunächst die kürzere Zeit. Bei Bedarf können Sie nachgaren.

Gemüse

Frischware

Bereiten Sie frisches Gemüse wie gewohnt vor, z. B. waschen, putzen und zerkleinern.

Tiefkühlware

Tiefkühlgemüse muss vor dem Garen nicht aufgetaut werden. Ausnahme: Im Block eingefrorenes Gemüse.

Tiefgekühltes und frisches Gemüse mit gleicher Garzeit können zusammen zubereitet werden.

Zerkleinern Sie grössere, zusammengefrorene Stücke. Die Garzeit entnehmen Sie der Verpackung.

Garbehälter

Lebensmittel mit kleinem Durchmesser pro Stück (z. B. Erbsen, Spargelstangen) bilden keine oder nur wenige Hohlräume, und der Dampf kann kaum eindringen. Um ein gleichmässiges Garergebnis zu erhalten, wählen Sie für diese Lebensmittel flache Garbehälter, und füllen Sie diese nur etwa 3–5 cm hoch. Verteilen Sie grössere Lebensmittelmengen auf mehrere flache Garbehälter.

Unterschiedliche Gemüse mit gleicher Garzeit können in einem Garbehälter zubereitet werden.

Garen Sie Gemüse, die in Flüssigkeit zubereitet werden, z. B. Rotkohl, in ungelochtem Garbehältern.

Einschubebene

Wenn Sie in gelochten Garbehältern färbendes Gemüse garen, z. B. Randen, platzieren Sie keine anderen Lebensmittel darunter. So vermeiden Sie Verfärbungen durch herabtropfende Flüssigkeit.

Garzeit

Die Garzeit ist wie beim konventionellen Kochen abhängig von der Grösse des Gargutes und dem gewünschten Gargrad. Beispiel:

festkochende Kartoffel, geviertelt:

ca. 17 Minuten

festkochende Kartoffel, halbiert:

ca. 20 Minuten

Einstellungen

Automatikprogramme  | ... |

oder

Dampfgaren 

Temperatur: 100 °C

Garzeit: siehe Tabelle

Dampfgaren

Gemüse	🕒 [min]
Artischocken	32–38
Blumenkohl, ganz	27–28
Blumenkohl, Röschen	8
Bohnen, grün	10–12
Broccoli, Röschen	3–4
Bundkarotten, ganz	7–8
Bundkarotten, halbiert	6–7
Bundkarotten, zerkleinert	4
Chicorée, halbiert	4–5
Chinakohl, geschnitten	3
Erbsen	3
Fenchel, halbiert	10–12
Fenchel, in Streifen	4–5
Grünkohl, geschnitten	23–26
Kartoffeln festkochend, geschält ganz halbiert geviertelt	27–29 21–22 16–18
Kartoffeln vorwiegend festkochend, geschält ganz halbiert geviertelt	25–27 19–21 17–18
Kartoffeln mehligkochend, geschält ganz halbiert geviertelt	26–28 19–20 15–16
Kohlrabi, in Stifte geschnitten	6–7
Kürbis, gewürfelt	2–4
Maiskolben	30–35
Mangold, geschnitten	2–3
Peperoni, gewürfelt oder in Streifen	2

Dampfgaren

Gemüse	🕒 [min]
Gschwellti, festkochend	30–32
Pilze	2
Lauch, geschnitten	4–5
Lauch, Stangen halbiert	6
Romanesco, ganz	22–25
Romanesco, Röschen	5–7
Rosenkohl	10–12
Randen, ganz	53–57
Rotkohl, geschnitten	23–26
Schwarzwurzel, ganz, daumendick	9–10
Sellerieknolle, in Stifte geschnitten	6–7
Spargel, grün	7
Spargel, weiss, daumendick	9–10
Speisekarotten, zerkleinert	6
Spinat	1–2
Spitzkohl, geschnitten	10–11
Staudensellerie, geschnitten	4–5
Räbe, geschnitten	6–7
Weisskohl, geschnitten	12
Wirz, geschnitten	10–11
Zucchini, Scheiben	2–3
Kefen	5–7

🕒 Garzeit

Dampfgaren

Fisch

Frischware

Bereiten Sie frischen Fisch wie gewohnt vor, z. B. schuppen, ausnehmen und säubern.

Tiefkühlware

Fisch muss zum Garen nicht vollkommen auftauen. Es genügt, wenn die Oberfläche weich genug wird, um die Gewürze aufzunehmen.

Vorbereiten

Säuern Sie den Fisch vor dem Garen, z. B. mit Zitronen- oder Limettensaft. Das Säuern macht das Fischfleisch fester.

Der Fisch muss nicht gesalzen werden, da er seine Mineralstoffe, die für den Eigengeschmack sorgen, beim Dampfgaren weitestgehend behält.

Garbehälter

Fetten Sie gelochte Garbehälter ein.

Einschubebene

Wenn Sie in gelochten Garbehältern Fisch und gleichzeitig in anderen Garbehältern weitere Lebensmittel garen, vermeiden Sie Geschmacksübertragungen durch herabtropfende Flüssigkeit, indem Sie den Fisch direkt über der Auffang- oder Glasschale (abhängig vom Modell) einschieben.

Temperatur

85–90 °C

Zum schonenden Garen von empfindlichen Fischarten, z. B. Seezunge.

100 °C

Zum Garen von Fischarten mit festem Fleisch, z. B. Dorsch und Lachs.

Zum Garen von Fisch in Sauce oder Bouillon.

Garzeit

Die Garzeit ist abhängig von der Dicke und der Beschaffenheit des Gargutes, nicht vom Gewicht. Je dicker das Stück ist, desto länger ist die Garzeit. Ein Stück Fisch mit 500 g Gewicht und 3 cm Höhe hat eine längere Garzeit als ein Stück mit 500 g und 2 cm Höhe.

Je länger Fisch gart, desto fester wird sein Fleisch. Halten Sie die angegebenen Garzeiten ein. Wenn der Fisch nicht ausreichend durchgegart ist, garen Sie nur wenige Minuten nach.

Verlängern Sie die angegebenen Garzeiten um einige Minuten, wenn Fisch in Sauce oder Bouillon gegart wird.

Tipps

- Durch Einsatz von Gewürzen und Kräutern, z. B. Dill, unterstützen Sie den Eigengeschmack.
- Garen Sie grössere Fische in Schwimmstellung. Damit sie den nötigen Halt bekommen, stellen Sie eine kleine Tasse oder Ähnliches umgedreht in den Garbehälter. Setzen Sie den Fisch mit der geöffneten Bauchseite darauf.
- Geben Sie die anfallenden Abfälle wie Gräten, Flossen und Fischköpfe zusammen mit Suppengemüse und kaltem Wasser in einen Garbehälter, um **Fischfond** herzustellen. Garen Sie bei 100 °C für 60–90 Minuten. Je länger die Garzeit ist, desto kräftiger wird der Fond.
- Für die Zubereitung **Fisch blau** wird der Fisch in Wasser mit Essig gegart (Verhältnis Wasser : Essig nach Rezept). Wichtig ist, die Haut des Fisches nicht zu verletzen. Geeignet für diese Zubereitung sind Karpfen, Forelle, Schleie, Aal und Lachs.

Einstellungen

Dampfgaren 

Temperatur: siehe Tabelle

Garzeit: siehe Tabelle

Dampfgaren

Fisch	🌡️ [°C]	🕒 [min]
Aal	100	5–7
Barschfilet	100	8–10
Doradenfilet	85	3
Forelle, 250 g	90	10–13
Heilbuttfilet	85	4–6
Dorsch	100	6
Karpfen, 1,5 kg	100	18–25
Lachsfilet	100	6–8
Lachssteak	100	8–10
Lachsforelle	90	14–17
Pangasiusfilet	85	3
Rotbarschfilet	100	6–8
Schellfischfilet	100	4–6
Schollenfilet	85	4–5
Seeteufelfilet	85	8–10
Seezungenfilet	85	3
Steinbuttfilet	85	5–8
Thunfischfilet	85	5–10
Zanderfilet	85	4

🌡️ Temperatur, 🕒 Garzeit

Fleisch

Frischware

Bereiten Sie das Fleisch wie gewohnt vor.

Tiefkühlware

Tauen Sie tiefgefrorenes Fleisch vor dem Garen auf (siehe Kapitel "Weitere Anwendungen", Abschnitt "Auftauen").

Vorbereitung

Fleisch, das gebräunt und anschliessend geschmort werden soll, z. B. Gulasch, muss auf der Kochstelle angebraten werden.

Garzeit

Die Garzeit ist abhängig von der Dicke und der Beschaffenheit des Gargutes, nicht vom Gewicht. Je dicker das Stück ist, desto länger ist die Garzeit. Ein Stück Fleisch mit 500 g Gewicht und 10 cm Höhe hat eine längere Garzeit als ein Stück mit 500 g und 5 cm Höhe.

Tipps

- Sollen die **Aromastoffe** erhalten bleiben, verwenden Sie einen gelochten Garbehälter. Schieben Sie einen ungelochten Garbehälter darunter ein, um das Konzentrat aufzufangen. Sie können mit dem Konzentrat Saucen verfeinern oder es zur späteren Verwendung einfrieren.
- Zur Herstellung einer **kräftigen Bouillon** eignen sich Suppenhuhn und vom Rind Rindshaxe, Brustfleisch, Hohrücken und Rindsknochen. Geben Sie das Fleisch zusammen mit Knochen, Suppengemüse und kaltem Wasser in einen Garbehälter. Je länger die Garzeit ist, desto kräftiger wird der Fond.

Einstellungen

Dampfgaren 

Temperatur: 100 °C

Garzeit: siehe Tabelle

Dampfgaren

Fleisch	🕒 [min]
Rindshaxe, bedeckt mit Wasser	110–120
Gnagi	135–140
Pouletbrustfilet	8–10
Haxe	105–115
Hohrücken, bedeckt mit Wasser	110–120
Kalbsgeschnetzeltes	3–4
Ripplischeiben	6–8
Lammragout	12–16
Maispoularde	60–70
Trutenrouladen	12–15
Trutenschnitzel	4–6
Querrippe, bedeckt mit Wasser	130–140
Rindsgulasch	105–115
Suppenhuhn, bedeckt mit Wasser	80–90
Tafelspitz	110–120

🕒 Garzeit

Reis

Reis quillt während des Garens, deshalb muss er in Flüssigkeit gegart werden. Je nach Sorte ist die Aufnahme der Flüssigkeit und damit das Verhältnis Reis zu Flüssigkeit unterschiedlich.

Während des Garvorgangs nimmt der Reis die Flüssigkeit komplett auf, sodass keine Nährstoffe verloren gehen.

Einstellungen

Dampfgaren 

Temperatur: 100 °C

Garzeit: siehe Tabelle

	Verhältnis Reis : Flüssigkeit	🕒 [min]
Basmatireis	1 : 1,5	15
Parboiled Reis	1 : 1,5	23–25
Rundkornreis:		
Milchreis	1 : 2,5	30
Risotto	1 : 2,5	18–19
Vollkornreis	1 : 1,5	26–29
Wildreis	1 : 1,5	26–29

🕒 Garzeit

Dampfgaren

Getreide

Getreide quillt während des Garens, deshalb muss es in Flüssigkeit gegart werden. Das Verhältnis Getreide zu Flüssigkeit ist von der Getreidesorte abhängig.

Getreide kann in ganzen Körnern oder geschrotet gegart werden.

Einstellungen

Dampfgaren 

Temperatur: 100 °C

Garzeit: siehe Tabelle

	Verhältnis Getreide : Flüssigkeit	🕒 [min]
Amarant	1 : 1,5	15–17
Bulgur	1 : 1,5	9
Grünkern, ganz	1 : 1	18–20
Grünkern, geschrotet	1 : 1	7
Hafer, ganz	1 : 1	18
Hafer, geschrotet	1 : 1	7
Hirse	1 : 1,5	10
Polenta	1 : 3	10
Quinoa	1 : 1,5	15
Roggen, ganz	1 : 1	35
Roggen, geschrotet	1 : 1	10
Weizen, ganz	1 : 1	30
Weizen, geschrotet	1 : 1	8

🕒 Garzeit

Nudeln/Teigwaren

Trockenware

Trockene Nudeln und Teigwaren quellen während des Garens, deshalb müssen sie in Flüssigkeit gegart werden. Die Flüssigkeit muss die Nudeln gut bedecken. Bei Verwendung heisser Flüssigkeit ist das Garergebnis besser.

Verlängern Sie die vom Hersteller angegebene Garzeit um ca. $\frac{1}{3}$.

Frischware

Frische Nudeln und Teigwaren, z. B. aus dem Kühlregal, müssen nicht quellen. Garen Sie sie in einem gefetteten, gelochten Garbehälter.

Lösen Sie zusammengeklebte Nudeln oder Teigwaren voneinander und verteilen Sie sie gleichmässig im Garbehälter.

Einstellungen

Dampfgaren 

Temperatur: 100 °C

Garzeit: siehe Tabelle

Frischware	 [min]
Gnocchi	2
Knöpfli	1
Ravioli	2
Spätzle	1
Tortellini	2
Trockenware, bedeckt mit Wasser	
Bandnudeln	14
Suppennudeln	8

 Garzeit

Dampfgaren

Klöße

Fertigklöße im Kochbeutel müssen gut mit Wasser bedeckt werden, weil sie sonst trotz vorherigem Wässerns nicht genug Feuchtigkeit aufnehmen und auseinander fallen.

Garen Sie frische Klöße in einem gefetteten, gelochten Garbehälter.

Einstellungen

Dampfgaren 

Temperatur: 100 °C

Garzeit: siehe Tabelle

	 [min]
Dampfnudeln	30
Hefeklöße	20
Kartoffelklöße im Kochbeutel	20
Semmelknödel im Kochbeutel	18–20

 Garzeit

Hülsenfrüchte, getrocknet

Getrocknete Hülsenfrüchte sollten vor dem Garen mindestens 10 Stunden in kaltem Wasser eingeweicht werden. Durch das Einweichen werden sie bekömmlicher und die Garzeit wird verkürzt. Die eingeweichten Hülsenfrüchte müssen beim Garen mit Flüssigkeit bedeckt sein.

Linsen müssen nicht eingeweicht werden.

Bei nicht eingeweichten Hülsenfrüchten muss je nach Sorte ein bestimmtes Verhältnis Hülsenfrüchte zu Flüssigkeit beachtet werden.

Einstellungen

Dampfgaren 

Temperatur: 100 °C

Garzeit: siehe Tabelle

Eingeweicht	
	🕒 [min]
Bohnen	
Kidneybohnen	55–65
Rote Bohnen (Azuki-Bohnen)	20–25
Schwarze Bohnen	55–60
Wachtelbohnen	55–65
Weisse Bohnen	34–36
Erbsen	
Gelbe Erbsen	40–50
Grüne Erbsen, geschält	27

🕒 Garzeit

Dampfgaren

Nicht eingeweicht		
	Verhältnis Hülsenfrüchte : Flüssigkeit	🕒 [min]
Bohnen		
Kidneybohnen	1 : 3	130–140
Rote Bohnen (Azuki-Bohnen)	1 : 3	95–105
Schwarze Bohnen	1 : 3	100–120
Wachtelbohnen	1 : 3	115–135
Weisse Bohnen	1 : 3	80–90
Linsen		
Braune Linsen	1 : 2	13–14
Rote Linsen	1 : 2	7
Erbsen		
Gelbe Erbsen	1 : 3	110–130
Grüne Erbsen, geschält	1 : 3	60–70

🕒 Garzeit

Hühnereier

Benutzen Sie gelochte Garbehälter, wenn Sie gekochte Eier zubereiten möchten. Die Eier müssen vor dem Garen nicht angepiekelt werden. Da sie während der Aufheizphase langsam erwärmt werden, platzen sie beim Dampfgaren nicht. Fetten Sie ungelochte Garbehälter ein, wenn Sie darin Eierspeisen zubereiten, z. B. Eierstich.

Einstellungen

Dampfgaren 

Temperatur: 100 °C

Garzeit: siehe Tabelle

	 [min]
Grösse S weich mittel hart	3 5 9
Grösse M weich mittel hart	4 6 10
Grösse L weich mittel hart	5 6–7 12
Grösse XL weich mittel hart	6 8 13

 Garzeit

Dampfgaren

Obst

Damit kein Saft verloren geht, sollten Sie Obst in einem ungelochten Garbehälter garen. Wenn Sie Obst in einem gelochten Garbehälter garen, schieben Sie darunter einen ungelochten Garbehälter ein. So geht ebenfalls kein Saft verloren.

Tipp: Sie können den aufgefangenen Saft zur Herstellung eines Tortengusses verwenden.

Einstellungen

Dampfgaren 

Temperatur: 100 °C

Garzeit: siehe Tabelle

	🕒 [min]
Äpfel, in Stücken	1–3
Birnen, in Stücken	1–3
Kirschen	2–4
Mirabellen	1–2
Nektarinen/Pfirsiche, in Stücken	1–2
Pflaumen	1–3
Quitten, gewürfelt	6–8
Rhabarber, in Stücken	1–2
Stachelbeeren	2–3

🕒 Garzeit

Wurstwaren

Einstellungen

Dampfgaren 

Temperatur: 90 °C

Garzeit: siehe Tabelle

Wurstwaren	🕒 [min]
Siedwurst	6–8
Lyoner	6–8
Weisswurst	6–8

🕒 Garzeit

Krustentiere

Vorbereitung

Tauen Sie tiefgekühlte Krustentiere vor dem Garen auf.

Schälen Sie die Krustentiere, entfernen Sie den Darm und waschen Sie sie.

Garbehälter

Fetten Sie gelochte Garbehälter ein.

Garzeit

Je länger Krustentiere garen, desto fester werden sie. Halten Sie die angegebenen Garzeiten ein.



Verlängern Sie die angegebenen Garzeiten um einige Minuten, wenn Krustentiere in Sauce oder Bouillon gegart werden.

Einstellungen

Dampfgaren 

Temperatur: siehe Tabelle

Garzeit: siehe Tabelle

	 [°C]	 [min]
Crevetten	90	3
Garnelen	90	3
King Prawns	90	4
Krabben	90	3
Langusten	95	10–15
Shrimps	90	3

 Temperatur,  Garzeit

Dampfgaren

Muscheln

Frischware



Vergiftungsgefahr durch verdorbene Muscheln.

Verdorbene Muscheln können Lebensmittelvergiftungen auslösen.

Bereiten Sie nur geschlossene Muscheln zu.

Essen Sie keine Muscheln, die nach dem Garen noch geschlossen sind.

Wässern Sie frische Muscheln vor dem Garen einige Stunden, damit diese evtl. vorhandenen Sand ausspülen können. Bürsten Sie die Muscheln anschliessend kräftig, um die anhängenden Fasern zu entfernen.

Tiefkühlware

Tauen Sie gefrorene Muscheln auf.

Garzeit



Je länger Muscheln garen, desto fester wird das Muschelfleisch. Halten Sie die angegebenen Garzeiten ein.

Einstellungen

Dampfgaren 

Temperatur: siehe Tabelle

Garzeit: siehe Tabelle

	 [°C]	 [min]
Entenmuscheln	100	2
Herzmuscheln	100	2
Miesmuscheln	90	12
Jacobsmuscheln	90	5
Schwertmuscheln	100	2–4
Venusmuscheln	90	4

 Temperatur,  Garzeit

Menügaren

Schalten Sie beim manuellen Menügaren die Dampfreduktion aus (siehe Kapitel "Einstellungen", Abschnitt "Dampfreduktion").

Beim Menügaren können Sie verschiedene Lebensmittel mit unterschiedlichen Garzeiten zu einem Menü zusammenstellen, z. B. Rotbarschfilet mit Reis und Broccoli. Die Lebensmittel werden dabei zeitversetzt in den Garraum geschoben, damit sie zur gleichen Zeit fertig gegart sind.

Einschubebene

Schieben Sie tropfende (z. B. Fisch) oder färbende Lebensmittel (z. B. Ränder) direkt über der Auffang- oder Glasschale ein (abhängig vom Modell). So vermeiden Sie Geschmacksübertragungen oder Verfärbungen durch herabtropfende Flüssigkeit.

Temperatur

Die Temperatur beim Menügaren muss 100 °C betragen, da der Grossteil der Lebensmittel nur bei dieser Temperatur gar wird. Garen Sie das Menü keinesfalls mit der geringeren Temperatur, wenn für die Lebensmittel unterschiedliche Temperaturen empfohlen werden, z. B. für Doradenfilet 85 °C und Kartoffeln 100 °C.

Wenn für ein Lebensmittel eine Temperatur von z. B. 85 °C empfohlen wird, sollten Sie zunächst testen, wie das Ergebnis ist, wenn mit 100 °C gegart wird. Empfindliche Fischarten mit loser Struktur, z. B. Seezunge und Scholle, werden bei 100 °C sehr fest.

Garzeit

Wenn die empfohlene Gartemperatur erhöht wird, muss die Garzeit um ca. $\frac{1}{3}$ gekürzt werden.

Beispiel

Garzeiten der Lebensmittel
(siehe Gartabellen im Kapitel "Dampfgaren")

Paraboiled Reis	24 Minuten
Rotbarschfilet	6 Minuten
Broccoli	4 Minuten

Berechnung der einzustellenden Garzeiten:

24 Minuten minus 6 Minuten = 18 Minuten (1. Garzeit: Reis)

6 Minuten minus 4 Minuten = 2 Minuten (2. Garzeit: Rotbarschfilet)

Rest = 4 Minuten (3. Garzeit: Broccoli)

Garzeit	24 Min. Reis		
		6 Min. Rotbarschfilet	
			4 Min. Broccoli
Einstellung	18 Min.	2 Min.	4 Min.

Dampfgaren

Ein Menü garen

- Schieben Sie zuerst den Reis in den Garraum.
- Stellen Sie die 1. Garzeit ein, also 18 Minuten.
- Wenn die 18 Minuten abgelaufen sind, schieben Sie das Rotbarschfilet ein.
- Stellen Sie die 2. Garzeit ein, also 2 Minuten.
- Wenn die 2 Minuten abgelaufen sind, schieben Sie den Broccoli ein.
- Stellen Sie die 3. Garzeit ein, also 4 Minuten.

Erhitzen

Lebensmittel werden im Dampfgarer schonend erhitzt, sie trocknen nicht aus und garen nicht nach. Sie erhitzen gleichmässig und müssen zwischendurch nicht umgerührt werden.

Sie können fertig portionierte Tellergerichte (Fleisch, Gemüse, Kartoffeln) ebenso erhitzen wie einzelne Lebensmittel.

Geschirr

Kleine Mengen können auf einem Teller, grössere Mengen im Garbehälter erhitzt werden.

Zeit

Die Anzahl der Teller oder Garbehälter hat keine Auswirkungen auf die Zeit.

Die in der Tabelle angegebene Zeit gilt für eine durchschnittliche Portion pro Teller. Verlängern Sie die Zeit bei grösseren Mengen.

Tipps

- Erhitzen Sie grosse Stücke wie Braten nicht im Ganzen, sondern portionsweise als Tellergericht.
- Halbieren Sie kompakte Stücke wie gefüllte Peperoni, Rouladen oder Klösse.
- Erhitzen Sie Saucen separat. Ausnahmen sind Speisen, die in Saucen zubereitet werden (z. B. Gulasch).
- Decken Sie die Lebensmittel beim Erhitzen ab. So vermeiden Sie, dass Dampf auf dem Geschirr kondensiert.
- Beachten Sie, dass panierte Lebensmittel, z. B. Schnitzel, nicht kross bleiben.

Lebensmittel erhitzen

- Decken Sie die zu erwärmenden Lebensmittel mit einem Teller oder einer temperatur- (bis 100 °C) und dampfbeständigen Folie ab.
- Stellen Sie die Lebensmittel auf den Rost oder in einen Garbehälter.

Einstellungen

Erhitzen 

oder

Dampfgaren 

Temperatur: 100 °C

Zeit: siehe Tabelle

Weitere Anwendungen

Die in der Tabelle angegebenen Zeiten sind Richtwerte. Wir empfehlen, zunächst die kürzere Zeit zu wählen. Bei Bedarf können Sie die Zeit verlängern.

Lebensmittel	🕒* [min]
Gemüse	
Karotten Blumenkohl Kohlrabi Bohnen	6–7
Beilagen	
Nudeln Reis	3–4
Kartoffeln, längs halbiert	12–14
Klöße	15–17
Fleisch und Geflügel	
Braten in Scheiben, 1,5 cm dick Rouladen, in Scheiben geschnitten Gulasch Lammragout	5–6
Hacktätschli in Kapernsauce	13–15
Pouletschnitzel Trutenschnitzel	7–8
Fisch	
Fischfilet, 2 cm dick	6–7
Fischfilet, 3 cm dick	7–8
Tellergerichte	
Spaghetti, Tomatensauce	13–15
Schweinsbraten, Kartoffeln, Gemüse	12–14
Gefüllte Peperonischote (halbiert), Reis	13–15
Pouletgeschnetzeltes, Reis	7–8
Gemüsesuppe	2–3
Cremesuppe	3–4
Klare Suppe	2–3
Eintopf	4–5

🕒 Zeit

* Die Zeiten gelten für Lebensmittel, die auf einem Teller erhitzt werden und mit einem Teller abgedeckt sind.

Auftauen

Sie erzielen beim Auftauen im Dampfgerar erheblich kürzere Auftauzeiten als bei Raumtemperatur.

 Infektionsgefahr durch Keimbildung.

Keime wie z. B. Salmonellen können schwere Lebensmittelvergiftungen auslösen.

Achten Sie beim Auftauen von Fisch und Fleisch (insbesondere Geflügel) auf besondere Sauberkeit.

Verwenden Sie nicht die Auftauflüssigkeit.

Verarbeiten Sie die Lebensmittel nach der Ausgleichszeit sofort weiter.

Temperatur

Die optimale Auftautemperatur beträgt 60 °C.

Ausnahmen: Hackfleisch und Wild 50 °C.

Vor-/Nachbereitung

Entfernen Sie zum Auftauen gegebenenfalls die Verpackung.

Ausnahmen: Tauen Sie Brot und Gebäck in der Verpackung auf, da es sonst Feuchtigkeit aufnimmt und weich wird.

Lassen Sie die Lebensmittel nach dem Auftauen noch einige Minuten bei Raumtemperatur stehen. Diese Ausgleichszeit ist erforderlich, um die Wärme gleichmässig von aussen nach innen zu transportieren.

Garbehälter

Verwenden Sie beim Auftauen von tropfenden Lebensmitteln, wie Geflügel, einen gelochten Garbehälter mit untergeschobener Auffang- oder Glasschale (abhängig vom Modell). So liegen die Lebensmittel nicht in der Auftauflüssigkeit.

Nicht tropfende Lebensmittel können in einem ungelochten Garbehälter aufgetaut werden.

Tipps

- Fisch muss zum Garen nicht vollkommen auftauen. Es genügt, wenn die Oberfläche weich genug wird, um die Gewürze aufzunehmen. Dazu sind je nach Dicke 2–5 Minuten ausreichend.
- Lösen Sie stückiges Gefriergut, z. B. Beeren und Fleischstücke, nach der Hälfte der Auftauzeit voneinander und legen Sie es auseinander.
- Frieren Sie einmal aufgetaute Lebensmittel nicht wieder ein.
- Tauen Sie eingefrorene Fertiggerichte wie auf der Verpackung angegeben auf.

Einstellungen

Auftauen 

oder

Dampfgeraren 

Temperatur: siehe Tabelle

Auftauzeit: siehe Tabelle

Ausgleichszeit: siehe Tabelle

Weitere Anwendungen

Die in der Tabelle angegebenen Zeiten sind Richtwerte. Wir empfehlen, zunächst die kürzere Auftauzeit zu wählen. Bei Bedarf können Sie die Auftauzeit verlängern.

Gefriergut	Menge	🌡️ [°C]	🕒 [min]	⌚ [min]
Milchprodukte				
Käse in Scheiben	125 g	60	15	10
Quark	250 g	60	20–25	10–15
Rahm	250 g	60	20–25	10–15
Weichkäse	100 g	60	15	10–15
Obst				
Apfelmus	250 g	60	20–25	10–15
Apfelstücke	250 g	60	20–25	10–15
Aprikosen	500 g	60	25–28	15–20
Erdbeeren	300 g	60	8–10	10–12
Himbeeren/Johannisbeeren	300 g	60	8	10–12
Kirschen	150 g	60	15	10–15
Pfirsiche	500 g	60	25–28	15–20
Pflaumen	250 g	60	20–25	10–15
Stachelbeeren	250 g	60	20–22	10–15
Gemüse				
im Block gefroren	300 g	60	20–25	10–15
Fisch				
Fischfilets	400 g	60	15	10–15
Forellen	500 g	60	15–18	10–15
Hummer	300 g	60	25–30	10–15
Krabben	300 g	60	4–6	5
Fertiggerichte				
Fleisch, Gemüse, Beilage/ Eintopf/Suppen	480 g	60	20–25	10–15
Fleisch				
Braten, Scheiben	je 125–150 g	60	8–10	15–20
Hackfleisch	250 g	50	15–20	10–15
	500 g	50	20–30	10–15

Weitere Anwendungen

Gefriergut	Menge	🌡️ [°C]	⌚ [min]	⌛ [min]
Gulasch	500 g	60	30–40	10–15
	1'000 g	60	50–60	10–15
Leber	250 g	60	20–25	10–15
Hasenrücken	500 g	50	30–40	10–15
Rehrücken	1'000 g	50	40–50	10–15
Schnitzel/Kotelett/Bratwurst	800 g	60	25–35	15–20
Geflügel				
Poulet	1'000 g	60	40	15–20
Pouletschenkel	150 g	60	20–25	10–15
Pouletschnitzel	500 g	60	25–30	10–15
Trutenschenkel	500 g	60	40–45	10–15
Gebäck				
Blätter-/Hefeteiggebäck	–	60	10–12	10–15
Rührteiggebäck/-kuchen	400 g	60	15	10–15
Brot/Brötchen				
Brötchen	–	60	30	2
Graubrot, geschnitten	250 g	60	40	15
Vollkornbrot, geschnitten	250 g	60	65	15
Weissbrot, geschnitten	150 g	60	30	20

🌡️ Temperatur, ⌚ Auftauzeit, ⌛ Ausgleichszeit

Weitere Anwendungen

Blanchieren

Gemüse, das eingefroren werden soll, sollte vorher blanchiert werden. Die Qualität der Lebensmittel bleibt dadurch während der Gefrierlagerung besser erhalten.

Bei Gemüse, das vor der Weiterverarbeitung blanchiert wird, bleibt die Farbe besser erhalten.

- Legen Sie das vorbereitete Gemüse in einen gelochten Garbehälter.
- Geben Sie das Gemüse nach dem Blanchieren zum schnellen Abkühlen in Eiswasser. Lassen Sie es danach gut abtropfen.

Einstellungen

Weitere  | Blanchieren

oder

Dampfgaren 

Temperatur: 100 °C

Blanchierzeit: 1 Minute

Sterilisieren

Verwenden Sie nur einwandfreie, frische Lebensmittel ohne Druckstellen und faule Stellen.

Gläser

Verwenden Sie nur einwandfreie, sauber gespülte Gläser und Zubehör. Sie können Gläser mit Twist-Off-Deckel sowie mit Glasdeckel und Gummidichtung verwenden.

Achten Sie darauf, dass die Gläser die gleiche Grösse haben, damit alles gleichmässig einsterilisiert wird.

Reinigen Sie den Glasrand nach dem Einfüllen des Sterilisiergutes mit einem sauberen Tuch und heissem Wasser und verschliessen Sie die Gläser.

Obst

Verlesen Sie Obst sorgfältig, waschen Sie es kurz aber gründlich und lassen Sie es abtropfen. Waschen Sie Beerenobst sehr vorsichtig, es ist sehr empfindlich und wird schnell zerdrückt.

Entfernen Sie gegebenenfalls Schalen, Stiele, Kerne oder Steine. Zerkleinern Sie grösseres Obst. Schneiden Sie z. B. Äpfel in Schnitze.

Stechen Sie grösseres Steinobst mit Stein (Pflaumen, Aprikosen) mehrere Male mit einer Gabel oder einem Holzstäbchen an, da es sonst platzt.

Gemüse

Waschen, putzen und zerkleinern Sie Gemüse.

Blanchieren Sie Gemüse vor dem Einkochen, damit es seine Farbe behält (siehe Kapitel "Weitere Anwendungen", Abschnitt "Blanchieren").

Füllmenge

Füllen Sie die Lebensmittel nur locker in das Glas bis maximal 3 cm unter den Rand. Die Zellwände werden zerstört, wenn das Lebensmittel gepresst wird. Stossen Sie das Glas sanft auf ein Tuch, damit sich der Inhalt besser verteilt. Füllen Sie die Gläser mit Flüssigkeit auf. Das Sterilisiergut muss bedeckt sein. Verwenden Sie bei Obst eine Zuckerlösung, bei Gemüse nach Belieben eine Salz- oder Essiglösung.

Fleisch und Wurst

Braten oder kochen Sie das Fleisch vor dem Sterilisieren knapp gar. Nehmen Sie zum Auffüllen den Bratenfond, den Sie mit Wasser verlängern können, oder die Bouillon, in der das Fleisch gekocht wurde. Achten Sie darauf, dass der Glasrand frei von Fett ist.

Füllen Sie Gläser mit Wurst nur zur Hälfte, da die Masse während des Sterilisierens hochsteigt.

Tipps

- Nutzen Sie die Nachwärme, indem Sie die Gläser erst 30 Minuten nach dem Ausschalten aus dem Garraum entnehmen.
- Lassen Sie die Gläser mit einem Tuch bedeckt ca. 24 Stunden langsam abkühlen.

Lebensmittel sterilisieren

- Schieben Sie den Rost in Ebene 1.
- Stellen Sie die Gläser auf den Rost. Die Gläser dürfen sich nicht berühren.

Einstellungen

Weitere  | Sterilisieren

oder

Dampfgaren 

Temperatur: siehe Tabelle

Einkochzeit: siehe Tabelle

Weitere Anwendungen

Sterilisiergut	🌡️ [°C]	⌚* [min]
Beerenobst		
Johannisbeeren	80	50
Stachelbeeren	80	55
Preiselbeeren	80	55
Steinobst		
Kirschen	85	55
Mirabellen	85	55
Pflaumen	85	55
Pfirsiche	85	55
Reineclauden	85	55
Kernobst		
Äpfel	90	50
Apfelmus	90	65
Quitten	90	65
Gemüse		
Bohnen	100	120
Dicke Bohnen	100	120
Gurken	90	55
Randen	100	60
Fleisch		
Vorgekocht	90	90
Gebraten	90	90

🌡️ Temperatur, ⌚ Sterilisierzeit

* Die Sterilisierzeiten gelten für 1,0 l-Gläser. Bei 0,5 l-Gläsern verringert sich die Zeit um 15 Minuten, bei 0,25 l-Gläsern um 20 Minuten.

Geschirr entkeimen

Im Dampfgarer entkeimtes Geschirr und Babyflaschen sind nach Ablauf des Programms keimfrei im Sinne des bekannten Auskochens. Prüfen Sie jedoch zuvor anhand der Herstellerangaben, ob alle Bestandteile temperatur- (bis 100 °C) und dampfbeständig sind.

Zerlegen Sie Babyflaschen in ihre Bestandteile. Setzen Sie Flaschen erst wieder zusammen, wenn sie vollständig trocken sind. Nur so lässt sich ein erneutes Verkeimen vermeiden.

- Platzieren Sie alle Geschirrtteile auf dem Rost oder in einem gelochten Garbehälter so, dass sie sich nicht gegenseitig berühren (liegend oder mit der Öffnung nach unten). So kann der heiße Dampf ungehindert die einzelnen Teile umströmen.

Einstellungen

Weitere  | Geschirr entkeimen

Zeit: 1 Minute bis 10 Stunden

oder

Dampfgaren 

Temperatur: 100 °C

Zeit: 15 Minuten

Hefeteig gehen lassen

- Bereiten Sie den Teig nach Rezeptangaben zu.
- Stellen Sie die offene Teigschüssel auf den eingeschobenen Rost.

Einstellungen

Weitere  | Hefeteig gehen lassen

Zeit: nach Rezeptangabe

oder

Dampfgaren 

Temperatur: 40 °C

Zeit: nach Rezeptangabe

Feuchte Tücher erwärmen

- Feuchten Sie Gästehandtücher an und rollen Sie die Handtücher fest auf.
- Legen Sie die Handtücher nebeneinander in einen gelochten Garbehälter.

Einstellungen

Dampfgaren 

Temperatur: 70 °C

Garzeit: 2 Minuten

Gelatine schmelzen

- Weichen Sie **Blattgelatine** 5 Minuten in einer Schüssel mit kaltem Wasser ein. Die Gelatineblätter müssen gut mit Wasser bedeckt sein. Drücken Sie die Gelatineblätter aus und gießen Sie das Wasser aus der Schüssel. Geben Sie die ausgedrückten Gelatineblätter zurück in die Schüssel.
- Geben Sie **gemahlene** Gelatine in eine Schüssel und fügen Sie so viel Wasser hinzu, wie auf der Verpackung angegeben ist.
- Decken Sie das Geschirr ab und stellen Sie es auf den Rost.

Einstellungen

Dampfgaren 

Temperatur: 90 °C

Garzeit: 1 Minute

Weitere Anwendungen

Honig entkristallisieren

- Drehen Sie den Deckel leicht auf und stellen Sie das Glas in einen gelochten Garbehälter.
- Rühren Sie den Honig zwischendurch einmal um.

Beim Verflüssigen (Entkristallisieren) von Honig mit einer Temperatur von 60 °C liegt das Hauptaugenmerk darauf, wieder ein streichfähiges Lebensmittel zu erhalten.

Einstellungen

Dampfgaren 

Temperatur: 60 °C

Zeit: 90 Minuten (unabhängig von der Glasgrösse oder Honigmenge im Glas)

Schokolade schmelzen

Sie können jede Art von Schokolade im Dampfgarer schmelzen.

Bei der Verwendung von Fettglasur stellen Sie die ungeöffnete Packung in einen gelochten Garbehälter.

- Zerkleinern Sie die Schokolade.
- Geben Sie grössere Mengen in einen ungelochten Garbehälter und kleinere Mengen in eine Tasse oder Schüssel.
- Decken Sie den Garbehälter oder das Geschirr mit einer temperatur- (bis 100 °C) und dampfbeständigen Folie ab.
- Rühren Sie grössere Mengen zwischendurch einmal um.

Einstellungen

Dampfgaren 

Temperatur: 65 °C

Garzeit: 20 Minuten

Joghurt herstellen

Sie benötigen Milch und als Startkultur Joghurt oder Joghurtferment, z. B. aus dem Reformhaus.

Verwenden Sie Naturjoghurt mit lebenden Kulturen und ohne Zusätze. Wärmebehandelter Joghurt ist nicht geeignet.

Der Joghurt muss frisch sein (kurze Lagerzeit).

Zur Joghurtzubereitung sind ungekühlte UHT-Milch und frische Milch geeignet. UHT-Milch kann ohne weitere Behandlung verwendet werden. Frische Milch muss zuvor auf 90 °C erhitzt (nicht gekocht) und dann auf 35 °C abgekühlt werden. Bei Verwendung von frischer Milch wird der Joghurt etwas fester als bei UHT-Milch.

Joghurt und Milch müssen den gleichen Fettgehalt aufweisen.

Die Gläser dürfen während der Stockungszeit nicht bewegt oder geschüttelt werden.

Nach der Zubereitung muss der Joghurt sofort im Kühlschrank abgekühlt werden.

Die Festigkeit, der Fettgehalt und die im Starterjoghurt verwendeten Kulturen beeinflussen die Konsistenz des selbst hergestellten Joghurts. Nicht alle Joghurts eignen sich gleich gut als Starterjoghurt.

Tip: Bei Verwendung von Joghurtferment kann Joghurt aus einer Milch-/Rahm-Mischung hergestellt werden. Mischen Sie $\frac{3}{4}$ Liter Milch mit $\frac{1}{4}$ Liter Rahm.

- Verrühren Sie 100 g Joghurt mit 1 Liter Milch oder stellen Sie die Mischung mit Joghurtferment laut Packungsanweisung her.
- Füllen Sie die Milchemischung in Gläser und verschliessen Sie die Gläser.
- Stellen Sie die geschlossenen Gläser in einen gelochten Garbehälter oder auf den Rost. Die Gläser dürfen sich nicht berühren.
- Stellen Sie die Gläser sofort nach Ablauf der Zubereitungszeit in den Kühlschrank. Bewegen Sie die Gläser dabei nicht unnötig.

Einstellungen

Dampfgeraren 

Temperatur: 40 °C

Zeit: 5:00 Stunden

Mögliche Ursachen für schlechte Ergebnisse

Joghurt ist nicht fest:

falsche Lagerung des Starterjoghurts, Kühlkette wurde unterbrochen, Verpackung war beschädigt, Milch wurde nicht ausreichend erhitzt.

Flüssigkeit hat sich abgesetzt:

Gläser wurden bewegt, Joghurt wurde nicht schnell genug abgekühlt.

Joghurt ist griessig:

Milch wurde zu hoch erhitzt, Milch war nicht einwandfrei, Milch und Starterjoghurt wurden nicht gleichmässig verrührt.

Weitere Anwendungen

Zwiebeln dünsten

Dünsten bedeutet Garen im eigenen Saft, eventuell unter Zugabe von etwas Fett.

- Zerkleinern Sie die Zwiebeln und geben Sie sie mit etwas Butter in einen ungelochten Garbehälter.
- Decken Sie den Garbehälter mit einer temperatur- (bis 100 °C) und dampfbeständigen Folie ab.

Einstellungen

Dampfgaren 

Temperatur: 100 °C

Garzeit: 4 Minuten

Entsaften

Sie können in Ihrem Dampfgarer weiches und mittelhartes Obst entsaften. Überreifes Obst ist zur Saftgewinnung bestens geeignet: Je reifer das Obst ist, desto ergiebiger und aromatischer wird der Saft.

Vorbereitung

Verlesen und waschen Sie das zu entsaftende Obst. Schneiden Sie schadhafte Stellen heraus.

Entfernen Sie die Stiele von Weintrauben und Sauerkirschen, da sie Bitterstoffe enthalten. Beeren brauchen nicht entstielt zu werden.

Schneiden Sie grosse Früchte wie Äpfel in ca. 2 cm dicke Würfel. Je härter das Obst ist, desto kleiner sollte es geschnitten werden.

Tipps

- Mischen Sie zur Geschmacksabrundung mildes mit herbem Obst.
- Bei den meisten Obstsorten wird die Saftmenge erhöht und das Aroma verbessert, wenn dem Obst Zucker zugesetzt wird und einige Stunden einziehen kann. Wir empfehlen auf 1 kg süsses Obst 50–100 g Zucker, auf 1 kg herbes Obst 100–150 g Zucker.
- Wollen Sie den gewonnenen Saft aufbewahren, füllen Sie ihn heiss in saubere Flaschen ab und verschliessen diese sofort.

Obst entsaften

- Legen Sie das vorbereitete Obst in einen gelochten Garbehälter.
- Um den Saft aufzufangen, schieben Sie darunter einen ungelochten Garbehälter oder die Auffang- oder Glasschale ein (abhängig vom Modell) ein.

Einstellungen

Dampfgaren 

Temperatur: 100 °C

Zeit: 40-70 Minuten

Lebensmittel häuten

- Schneiden Sie Lebensmittel wie Tomaten, Nektarinen usw. am Stielansatz über Kreuz ein. So lässt sich die Haut besser abziehen.
- Geben Sie die Lebensmittel in einen gelochten Garbehälter.
- Schrecken Sie Mandeln sofort nach der Entnahme mit kaltem Wasser ab. Sie lassen sich sonst nicht häuten.

Einstellungen

Dampfgaren 
Temperatur: 100 °C
Zeit: siehe Tabelle

Lebensmittel	 [min]
Aprikosen	1
Mandeln	1
Nektarinen	1
Peperoni	4
Pfirsiche	1
Tomaten	1

 Zeit

Äpfel sterilisieren

Die Lagerfähigkeit unbehandelter Äpfel kann verlängert werden. Die Bedampfung der Äpfel verringert die Fäulnisbildung. Bei optimaler Lagerung in einem trockenen, kühlen und gut durchlüfteten Raum beträgt die Haltbarkeit 5 bis 6 Monate. Dies geht nur mit Äpfeln, nicht mit anderen Kernobstsorten.

Einstellungen

Dampfgaren 
Temperatur: 50 °C
Konservierungszeit: 5 Minuten

Eierstich zubereiten

- Verrühren Sie 6 Eier mit 375 ml Milch (nicht schaumig schlagen).
- Würzen Sie die Ei-/Milchmischung und füllen Sie diese in einen mit Butter ausgestrichenen ungelochten Garbehälter.

Einstellungen

Dampfgaren 
Temperatur: 100 °C
Garzeit: 4 Minuten

Automatikprogramme

Ihr Dampfgarer verfügt über 20 Automatikprogrammen zur Zubereitung verschiedener Gemüse. Temperatur und Garzeit sind hinterlegt, das Gemüse muss nur entsprechend der Stückgröße vorbereitet werden.

Hinweise und Tipps zum Dampfgaren von Gemüse finden Sie im Kapitel "Dampfgaren", Abschnitt "Gemüse".

Automatikprogramme verwenden

- Wählen Sie Automatikprogramme .

Die Auswahlliste erscheint.

- Wählen Sie das gewünschte Gemüse (z. B. Erbsen).
- Stellen Sie den gewünschten Gargrad ein.
- Folgen Sie den Hinweisen im Display.

Hinweise zur Verwendung

- Lassen Sie den Garraum nach einem Garvorgang erst auf Raumtemperatur abkühlen, bevor Sie ein Automatikprogramm starten.
- Der Gargrad wird durch einen Balken mit sieben Segmenten dargestellt. Über den Navigationsbereich können Sie den gewünschten Gargrad einstellen.
- Der Start- oder Endzeitpunkt eines Automatikprogramms kann über Start um oder Fertig um verschoben werden.
- Wenn Sie Gargut in den heißen Garraum schieben, seien Sie vorsichtig beim Öffnen der Tür. Es kann heißer Dampf austreten. Gehen Sie einen Schritt zurück und warten Sie, bis sich der Dampf verflüchtigt hat. Achten Sie darauf, dass Sie weder mit heißem Dampf noch mit den heißen Garraumwänden in Berührung kommen. Es besteht Verbrühungs- und Verbrennungsgefahr.

Hinweise zu Reinigung und Pflege

 Verletzungsgefahr durch heisse Oberflächen.

Der Dampfgarer wird im Betrieb heiss. Sie können sich an Garraum, Aufnahmegittern und Zubehör verbrennen.

Lassen Sie den Garraum, die Aufnahmegitter und das Zubehör vor der Reinigung erst abkühlen.

 Verletzungsgefahr durch Stromschlag.

Der Dampf eines Dampfreinigers kann an spannungsführende Teile gelangen und einen Kurzschluss verursachen.

Verwenden Sie zur Reinigung niemals einen Dampfreiniger.

Alle Oberflächen können sich verfärben oder verändern, wenn Sie ungeeignete Reinigungsmittel verwenden. Alle Oberflächen sind kratzempfindlich. Bei Glasflächen können Kratzer unter Umständen zum Zerschneiden führen.

Verwenden Sie zur Reinigung ausschliesslich haushaltsübliche Spülmittel.

Entfernen Sie Rückstände von Reinigungsmitteln sofort.

Verwenden Sie keine aliphatischen kohlenwasserstoffhaltigen Reinigungs- oder Spülmittel. Dadurch können die Dichtungen aufquellen.

Wenn Verschmutzungen länger einwirken, lassen sie sich unter Umständen nicht mehr entfernen.

Die Oberflächen können sich verfärben oder verändern.

Entfernen Sie Verschmutzungen am besten sofort.

- Reinigen und trocknen Sie Dampfgarer und Zubehör nach jedem Benutzen.
- Schliessen Sie die Tür erst, wenn der Garraum vollständig trocken ist.

Tipp: Wenn Sie den Dampfgarer über einen längeren Zeitraum unbenutzt stehen lassen, reinigen Sie ihn noch einmal gründlich, um Geruchsbildung etc. zu vermeiden. Lassen Sie die Tür anschliessend geöffnet.

Ungeeignete Reinigungsmittel

Um die Oberflächen nicht zu beschädigen, vermeiden Sie bei der Reinigung

- soda-, ammoniak-, säure- oder chloridhaltige Reinigungsmittel
- kalklösende Reinigungsmittel
- scheuernde Reinigungsmittel (z. B. Scheuerpulver, Scheuermilch, Putzsteine)
- lösemittelhaltige Reinigungsmittel
- Edelstahlreiniger
- Geschirrspülmaschinen-Reiniger
- Glasreiniger
- Reinigungsmittel für Glaskeramik-Kochfelder
- scheuernde harte Schwämme und Bürsten (z. B. Topfschwämme, gebrauchte Schwämme, die noch Reste von Scheuermitteln enthalten)
- Schmutzradierer

Reinigung und Pflege

- scharfe Metallschaber
- Stahlwolle
- Edelstahl-Spiralen
- punktuelle Reinigung mit mechanischen Reinigungsmitteln
- Backofenreiniger und -sprays

Front reinigen

- Reinigen Sie die Front mit einem sauberen Schwammtuch, Handspülmittel und warmem Wasser.
- Trocknen Sie die Front anschliessend mit einem weichen Tuch.

Tipp: Sie können zur Reinigung auch ein sauberes, feuchtes Microfasertuch ohne Reinigungsmittel verwenden.

Garraum reinigen

Reinigen und trocknen Sie Garraum, Türdichtung, Auffangrinne und Türinnen-seite nach jedem Benutzen.

- Entfernen Sie:
 - Kondensat mit einem Schwamm oder Schwammtuch,
 - leichte Fettverschmutzungen mit einem sauberen Schwammtuch, Handspülmittel und warmem Wasser.
- Wischen Sie nach der Reinigung mit klarem Wasser nach, bis alle Reinigungsmittel-Rückstände entfernt sind.
- Trocknen Sie die Oberflächen anschliessend mit einem Tuch.

Der **Bodenheizkörper** kann sich nach längerem Gebrauch durch herabtropfende Flüssigkeiten verfärben. Die Funktionalität wird dadurch aber nicht beeinträchtigt.

Die **Türdichtung** ist konstruktiv für die gesamte Gerätelebensdauer ausgelegt. Falls die Türdichtung jedoch einmal gewechselt werden muss, wenden Sie sich an den Kundendienst (siehe Ende dieser Gebrauchsanweisung).

Automatischen Türöffner reinigen

Achten Sie darauf, dass der Türöffner nicht durch Speisereste verklebt.

- Wischen Sie Verschmutzungen am Türöffner **sofort** mit einem sauberen Schwammtuch, Handspülmittel und warmem Wasser ab.
- Wischen Sie nach der Reinigung mit klarem Wasser nach, bis alle Reinigungsmittel-Rückstände entfernt sind.

Wassertank reinigen

- Nehmen Sie den Wassertank nach jedem Benutzen heraus.
- Nehmen Sie den Schwappschutz ab.
- Entleeren Sie den Wassertank.
- Spülen Sie den Wassertank von Hand und trocknen Sie ihn anschliessend, um Kalkrückstände zu vermeiden.
- Setzen Sie den Schwappschutz wieder auf den Wassertank. Achten Sie darauf, dass der Schwappschutz richtig einrastet.

Zubehör reinigen

Alle Zubehörteile sind geschirrspülmaschinengeeignet.

Auffangschale, Rost, Garbehälter reinigen

- Spülen und trocknen Sie Auffangschale, Rost und Garbehälter nach jedem Benutzen.
- Entfernen Sie bläuliche Verfärbungen der Garbehälter mit Essig und spülen Sie sie anschliessend mit klarem Wasser.

Aufnahmegitter reinigen

Die Aufnahmegitter sind geschirrspülmaschinengeeignet.

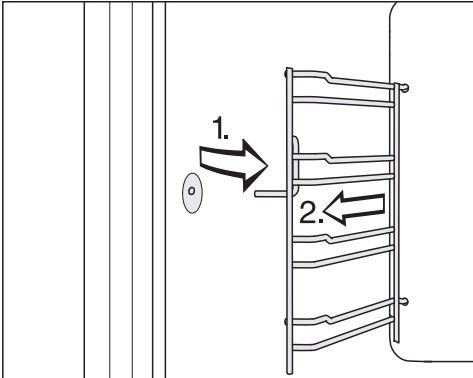

- Ziehen Sie die Aufnahmegitter vorn aus der Befestigung (1.) und nehmen Sie sie heraus (2.).
- Reinigen Sie die Aufnahmegitter in der Geschirrspülmaschine oder mit einem sauberen Schwammtuch, Handspülmittel und warmem Wasser.

Der **Einbau** erfolgt in umgekehrter Reihenfolge.

- Bauen Sie die Aufnahmegitter sorgfältig wieder ein.

Wenn die Aufnahmegitter nicht korrekt eingesteckt werden, ist der Kipp- und Ausziehschutz nicht gegeben.

Dampfgarer entkalken

Wir empfehlen Ihnen, zum Entkalken die Miele Entkalkungstabletten (siehe "Nachkaufbares Zubehör") zu verwenden. Sie wurden speziell für Miele Produkte entwickelt, um den Entkalkungsprozess zu optimieren. Andere Entkalkungsmittel, die ausser Zitronensäure auch andere Säuren enthalten und/oder die nicht frei von anderen unerwünschten Inhaltsstoffen sind, wie z. B. Chloriden, könnten das Produkt beschädigen. Ausserdem könnte die geforderte Wirkung bei nicht eingehaltener Konzentration der Entkalkungslösung nicht gewährleistet werden.

Entkalkungslösung ist säurehaltig. Wenn Entkalkungslösung auf Metall gelangt, können Flecken entstehen. Wischen Sie Entkalkungslösung sofort ab.

Der Dampfgarer muss nach einer bestimmten Betriebsdauer entkalkt werden. Wenn der Zeitpunkt zum Entkalken erreicht ist, wird die Anzahl der verbleibenden Garvorgänge im Display angezeigt. Nach dem letzten verbleibenden Garvorgang wird der Dampfgarer gesperrt.

Wir empfehlen, den Dampfgarer zu entkalken, bevor er gesperrt wird.

Im Verlauf des Entkalkungsvorgangs muss der Wassertank ausgespült und mit Frischwasser gefüllt werden.

Reinigung und Pflege

Die Funktionen Start um und Fertig um werden beim Entkalken nicht angeboten.

- Schalten Sie den Dampfgarer ein und wählen Sie Entkalken .

Im Display erscheint der Hinweis Bitte warten.... Der Entkalkungsvorgang wird vorbereitet. Dies kann einige Minuten dauern. Sobald die Vorbereitung abgeschlossen ist, werden Sie aufgefordert, den Wassertank zu füllen.

- Füllen Sie den Wassertank bis zur Markierung  mit lauwarmem Wasser und geben Sie 2 Miele Entkalkungstabletten hinzu.
- Warten Sie, bis sich die Entkalkungstabletten aufgelöst haben.
- Schieben Sie den Wassertank ein.
- Bestätigen Sie mit *OK*.

Die Restzeit erscheint. Der Entkalkungsvorgang startet.

Schalten Sie den Dampfgarer keinesfalls vor Ablauf des Entkalkungsvorgangs aus, da der Vorgang sonst neu gestartet werden muss.

Im Verlauf des Vorgangs muss der Wassertank zweimal ausgespült und mit Frischwasser gefüllt werden.

- Folgen Sie den Anweisungen im Display.
- Bestätigen Sie jeweils mit *OK*.

Nach Ablauf der Restzeit erscheint Fertig und ein Signal ertönt.

Entkalkungsvorgang abschliessen



- Schalten Sie den Dampfgarer aus.
- Nehmen Sie den Wassertank heraus und nehmen Sie den Schwappschutz ab.
- Entleeren und trocknen Sie den Wassertank.
- Lassen Sie den Garraum abkühlen.
- Trocknen Sie den Garraum anschließend.
- Schliessen Sie die Tür erst, wenn der Garraum vollständig trocken ist.

Sie können die meisten Störungen und Fehler selbst beheben. In vielen Fällen können Sie Zeit und Kosten sparen, da Sie nicht den Kundendienst kontaktieren müssen.

Unter www.miele.ch/support/customer-assistance erhalten Sie zusätzliche Informationen zur selbstständigen Behebung von Störungen.



Meldungen im Display



Problem	Ursache und Behebung
F11	Die Ablaufschläuche sind verstopft. <ul style="list-style-type: none"> ■ Entkalken Sie den Dampfgerar (siehe Kapitel “Reinigung und Pflege”, Abschnitt “Pflege”). ■ Tritt die Fehlermeldung erneut auf, fordern Sie den Kundendienst an.
F44	Eine technische Störung ist aufgetreten. <ul style="list-style-type: none"> ■ Schalten Sie den Dampfgerar aus und nach einigen Minuten wieder ein. ■ Wird die Fehlermeldung immer noch angezeigt, fordern Sie den Kundendienst an.
F55	Die maximale Betriebsdauer einer Betriebsart wurde überschritten und die Sicherheitsabschaltung hat ausgelöst. <ul style="list-style-type: none"> ■ Schalten Sie den Dampfgerar aus und wieder ein. Der Dampfgerar ist sofort wieder betriebsbereit.
Inbetriebnahmesperre  erscheint beim Einschalten im Display.	Die Inbetriebnahmesperre  ist eingeschaltet. <ul style="list-style-type: none"> ■ Bestätigen Sie mit <i>OK</i>. Drücken Sie 6 Sek. “OK” erscheint. <ul style="list-style-type: none"> ■ Schalten Sie die Inbetriebnahmesperre für einen Garvorgang aus, indem Sie die Sensortaste <i>OK</i> mindestens 6 Sekunden lang berühren. ■ Wenn Sie die Inbetriebnahmesperre dauerhaft ausschalten wollen, wählen Sie die Einstellung Sicherheit Inbetriebnahmesperre  Aus.

Probleme beheben

Problem	Ursache und Behebung
Im Display wird eine in dieser Tabelle nicht aufgeführte Meldung angezeigt.	<p>In der Elektronik ist ein Fehler aufgetreten.</p> <ul style="list-style-type: none"> ■ Unterbrechen Sie die Stromversorgung des Dampfgarers für ca. 1 Minute. ■ Falls nach dem Wiederherstellen der Stromversorgung das Problem weiterhin besteht, fordern Sie den Kundendienst an.

Unerwartetes Verhalten

Problem	Ursache und Behebung
Der Garraum wird nicht heiss.	<p>Die Messeschaltung ist aktiviert. Der Dampfgarer kann zwar bedient werden, aber die Garraumbeheizung funktioniert nicht.</p> <ul style="list-style-type: none"> ■ Deaktivieren Sie die Messeschaltung (siehe Kapitel "Einstellungen", Abschnitt "Händler").
	<p>Der Garraum hat sich durch den Betrieb einer untergebauten Wärmeschublade erwärmt.</p> <ul style="list-style-type: none"> ■ Öffnen Sie die Tür und lassen Sie den Garraum abkühlen.
Der Dampfgarer wechselt nach einem Umzug nicht mehr von der Aufheiz- in die Garphase.	<p>Die Siedetemperatur des Wassers hat sich geändert, da sich der neue Aufstellort um mindestens 300 Höhenmeter von dem alten unterscheidet.</p> <ul style="list-style-type: none"> ■ Führen Sie zum Anpassen der Siedetemperatur einen Entkalkungsvorgang durch (siehe Kapitel "Reinigung und Pflege", Abschnitt "Dampfgarer entkalken").
Während des Betriebes tritt ungewöhnlich viel Dampf oder Dampf an anderen Stellen als gewohnt aus.	<p>Die Tür ist nicht richtig geschlossen.</p> <ul style="list-style-type: none"> ■ Schliessen Sie die Tür.
	<p>Die Türdichtung sitzt nicht korrekt.</p> <ul style="list-style-type: none"> ■ Drücken Sie die Türdichtung wieder so an, dass sie überall gleichmässig eingepasst ist.
	<p>Die Türdichtung weist Beschädigungen auf, z. B. Risse.</p> <ul style="list-style-type: none"> ■ Tauschen Sie die Türdichtung aus. Sie können die Türdichtung über den Kundendienst (siehe Ende dieser Gebrauchsanweisung) bestellen.

Problem	Ursache und Behebung
<p>Die Funktionen Start um und Fertig um werden nicht aufgeführt.</p>	<p>Die Temperatur im Garraum ist zu hoch, z. B. nach Ende eines Garvorgangs.</p> <ul style="list-style-type: none"> ■ Öffnen Sie die Tür und lassen Sie den Garraum abkühlen. <p>Bei Entkalken werden diese Funktionen generell nicht angeboten.</p>
<p>Die Sensortasten reagieren nicht.</p>	<p>Sie haben die Einstellung Display QuickTouch Aus gewählt. Dadurch reagieren die Sensortasten bei ausgeschaltetem Dampfgarer nicht.</p> <ul style="list-style-type: none"> ■ Sobald Sie den Dampfgarer einschalten, reagieren die Sensortasten. Wenn Sie wollen, dass die Sensortasten immer auch bei ausgeschaltetem Dampfgarer reagieren, wählen Sie die Einstellung Display QuickTouch Ein. <p>Der Dampfgarer ist nicht an das Elektronetz angeschlossen.</p> <ul style="list-style-type: none"> ■ Prüfen Sie, ob der Netzstecker des Dampfgarers in der Steckdose steckt. ■ Prüfen Sie, ob die Sicherung der Elektroinstallation ausgelöst hat. Rufen Sie eine Elektrofachkraft oder den Miele Kundendienst. <p>Es liegt ein Problem in der Steuerung vor.</p> <ul style="list-style-type: none"> ■ Berühren Sie die Taste Ein/Aus , bis sich das Display ausschaltet und der Dampfgarer neu gestartet wird.
<p>Die Sensortaste  blinkt, wenn Sie den Dampfgarer einschalten.</p>	<p>Sie haben Ihren Dampfgarer bisher nicht in ein WLAN-Netzwerk eingebunden. Die Sensortaste blinkt, um Ihnen zu signalisieren, dass Sie den Dampfgarer einfach über diese Sensortaste vernetzen können. Nach mehrmaligem Ein- und Ausschalten des Dampfgarers blinkt die Sensortaste nicht mehr, die Vernetzungsfunktion ist aber weiterhin aktiv.</p>

Probleme beheben

Geräusche

Problem	Ursache und Behebung
Während des Betriebes und nach Ausschalten des Dampfgarers ist ein Geräusch (Brummen) zu hören.	Dieses Geräusch weist nicht auf eine Fehlfunktion oder einen Gerätedefekt hin. Es entsteht beim Ein- und Abpumpen des Wassers.
Nach dem Ausschalten ist noch ein Gebläsegeräusch zu hören.	Das Gebläse läuft nach. Der Dampfgarer ist mit einem Gebläse ausgestattet, das die Wrasen vom Garraum nach aussen leitet. Das Gebläse läuft auch nach Ausschalten des Dampfgarers weiter. Das Gebläse schaltet nach einiger Zeit automatisch aus.
Bei Wiederaufnahme des Betriebes entsteht ein Pfeifgeräusch.	Nach dem Schliessen der Tür kommt es zu einem Druckausgleich, bei dem ein Pfeifgeräusch entstehen kann. Das Geräusch weist nicht auf einen Gerätedefekt hin.

Allgemeine Probleme oder technische Störungen

Problem	Ursache und Behebung
Der Dampfgarer lässt sich nicht einschalten.	<p>Die Sicherung(en) ist/sind herausgesprungen.</p> <ul style="list-style-type: none">■ Aktivieren Sie die Sicherung(en) (Mindestabsicherung siehe Typenschild). <p>Es ist unter Umständen eine technische Störung aufgetreten.</p> <ul style="list-style-type: none">■ Trennen Sie den Dampfgarer für ca. 1 Minute vom Elektronetz, indem Sie<ul style="list-style-type: none">– den Schalter der betreffenden Sicherung(en) ausschalten/die Schmelzsicherung(en) ganz herausdrehen oder– den FI-Schutzschalter (Fehlerstromschutzschalter) ausschalten.■ Falls Sie nach dem Wiedereinschalten/Wiedereindrehen der Sicherung(en) oder des FI-Schutzschalters den Dampfgarer noch immer nicht in Betrieb nehmen können, fordern Sie eine Elektro-Fachkraft oder den Kundendienst an.

Unter www.miele.com/service erhalten Sie Informationen zur selbstständigen Behebung von Störungen und zu Miele Ersatzteilen.

Kontakt bei Störungen

Bei Störungen, die Sie nicht selbst beheben können, benachrichtigen Sie z. B. Ihren Miele Fachhändler oder den Miele Kundendienst.

Den Miele Kundendienst können Sie online unter www.miele.com/service buchen.

Die Kontaktdaten des Miele Kundendienstes finden Sie am Ende dieses Dokuments.

Der Kundendienst benötigt die Modellkennung und die Fabrikationsnummer (Fabr./SN/Nr.). Beide Angaben finden Sie auf dem Typenschild.

Das Typenschild befindet sich im Einschubfach für den Wassertank. Die Modellkennung und die Seriennummer finden Sie auch auf dem kleinen Schild, das bei geöffneter Tür auf dem Frontrahmen zu sehen ist.

Garantie

Die Garantiezeit beträgt 2 Jahre.

Weitere Informationen entnehmen Sie den mitgelieferten Garantiebedingungen.

Installation

Sicherheitshinweise zum Einbau

 Schäden durch unsachgemässen Einbau.

Durch unsachgemässen Einbau kann der Dampfgarer beschädigt werden.

Lassen Sie den Dampfgarer nur von einer qualifizierten Fachkraft einbauen.

- ▶ Die Anschlussdaten (Frequenz und Spannung) auf dem Typenschild des Dampfgarers müssen unbedingt mit denen des Elektronetzes übereinstimmen, damit keine Schäden am Dampfgarer auftreten. Vergleichen Sie diese Daten vor dem Anschliessen. Fragen Sie im Zweifelsfall eine Elektrofachkraft.
- ▶ Mehrfachsteckdosen oder Verlängerungskabel gewähren nicht die nötige Sicherheit (Brandgefahr). Schliessen Sie den Dampfgarer nicht damit an das Elektronetz an.
- ▶ Achten Sie darauf, dass die Steckdose nach Einbau des Dampfgarers leicht zugänglich ist.
- ▶ Der Dampfgarer muss so platziert werden, dass der Inhalt des Garbehälters in der obersten Einschubebene eingesehen werden kann. Nur so können Verletzungen durch Überschwappen von heissem Gargut vermieden werden.

Einbaumasse

Alle Masse sind in mm angegeben.

Einbau in einen Hochschrank

Hinter der Einbaunische darf keine Schrankrückwand vorhanden sein.

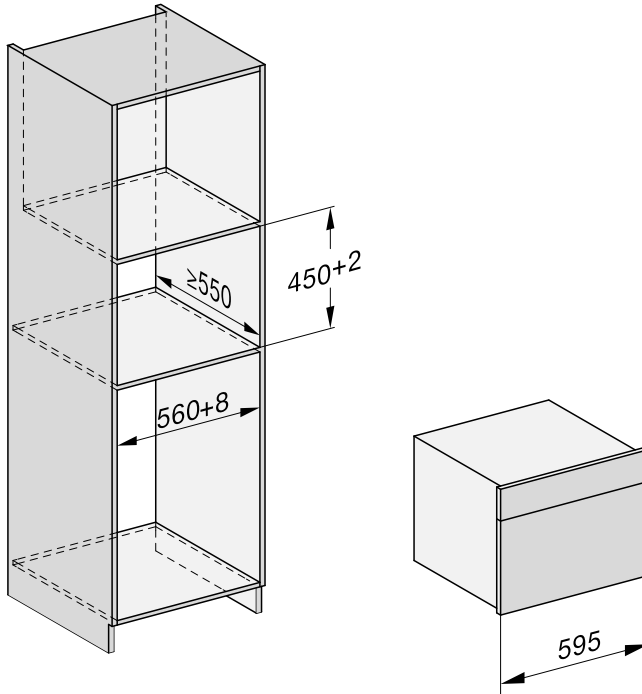

Installation

Einbau in einen Unterschrank

Hinter der Einbaunische darf keine Schrankrückwand vorhanden sein.

Wenn der Dampfgarer unter einem Elektro- oder Induktionskochfeld eingebaut werden soll, beachten Sie die Hinweise zum Einbau des Kochfeldes sowie die Einbauhöhe des Kochfeldes.

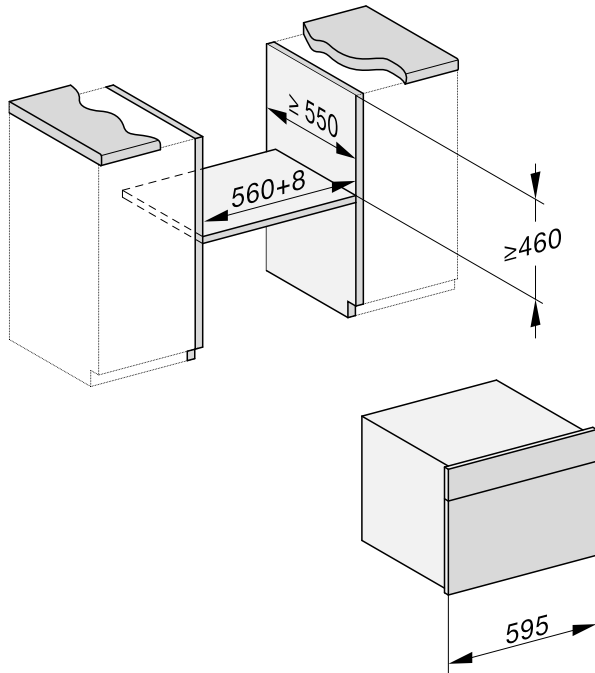

Seitenansicht

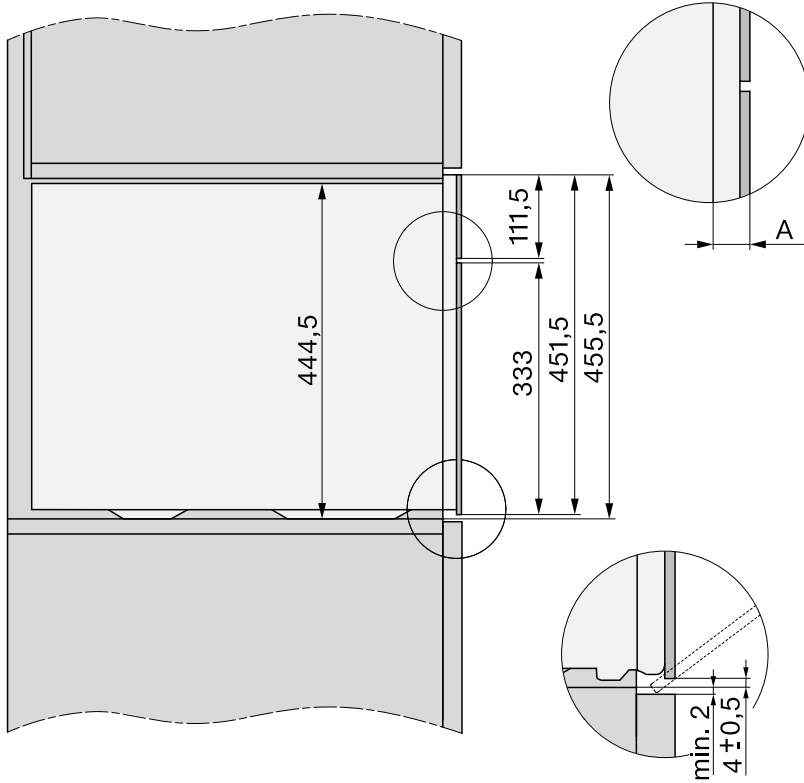

- A** Glasfront: 22 mm
- Metallfront: 23,3 mm

Installation

Anschluss und Belüftung

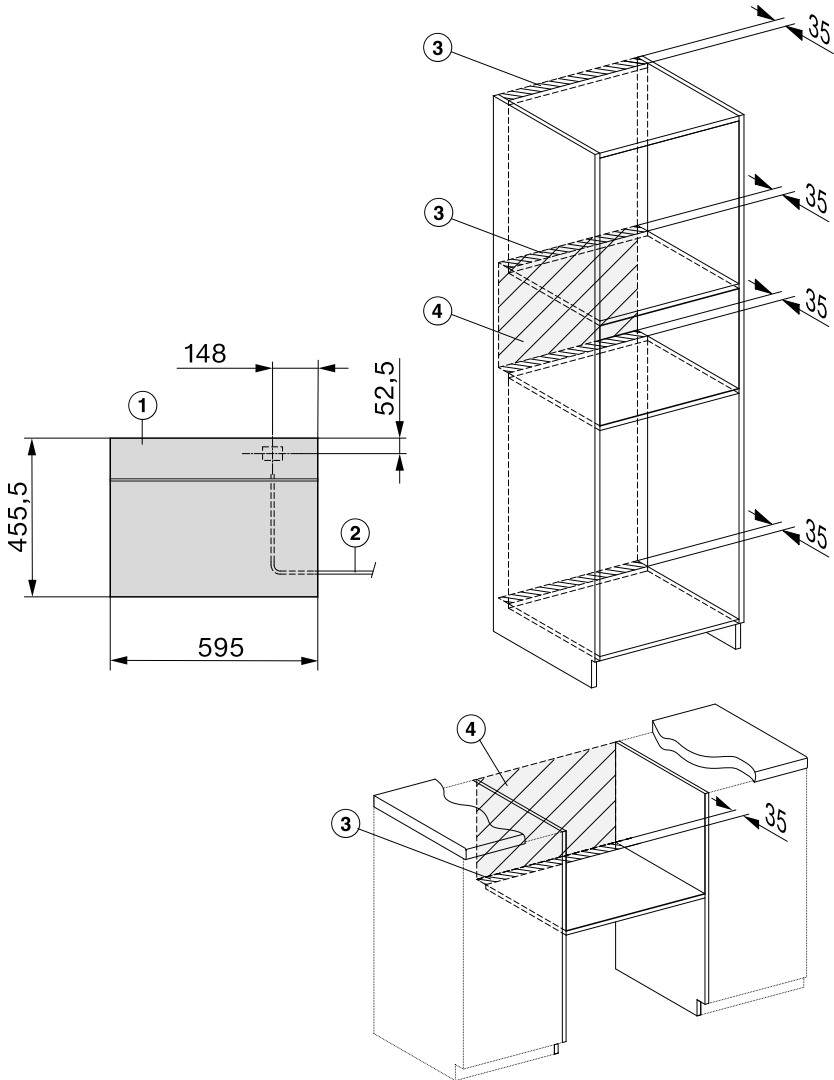

- ① Ansicht von vorn
- ② Netzanschlussleitung, L = 2'000 mm
- ③ Lüftungsausschnitt min. 180 cm²
- ④ Kein Anschluss in diesem Bereich

Dampfgarer einbauen

- Schliessen Sie die Netzanschlussleitung am Dampfgarer an.

Schäden durch unsachgemässen Transport.

Die Tür kann beschädigt werden, wenn Sie den Dampfgarer am Türgriff tragen.

Verwenden Sie zum Tragen die Griffe seitlich am Gehäuse.

Der Dampferzeuger arbeitet nicht fehlerfrei, wenn der Dampfgarer nicht waagrecht steht.

Eine Abweichung von der Waagerechten darf maximal 2° betragen.

- Schieben Sie den Dampfgarer in den Umbauschrank und richten Sie ihn aus.
Achten Sie darauf, dass die Netzanschlussleitung nicht eingeklemmt oder beschädigt wird.
- Öffnen Sie die Tür.

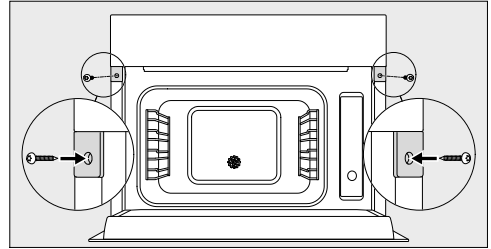

- Befestigen Sie den Dampfgarer mit den mitgelieferten Holzschrauben (3,5 x 25 mm) an den Seitenwänden des Schrankes.
- Schliessen Sie den Dampfgarer an das Elektronetz an.
- Überprüfen Sie alle Funktionen des Dampfgarers anhand der Gebrauchsanweisung.

Installation

Elektroanschluss

Wir empfehlen, den Dampfgarer über eine Steckdose an das Elektronetz anzuschliessen. Dadurch wird der Kundendienst erleichtert. Die Steckdose muss nach Einbau des Dampfgarers leicht zugänglich sein.

 Schäden durch unsachgemässen Anschluss.

Durch unsachgemässe Installations- und Wartungsarbeiten oder Reparaturen können erhebliche Gefahren für den Benutzer entstehen, für die Miele nicht haftet.

Miele kann nicht für Schäden verantwortlich gemacht werden, die durch einen installationsseitig fehlenden oder unterbrochenen Schutzleiter verursacht wurden (z. B. elektrischer Schlag).

Wenn der Netzstecker von der Netzanschlussleitung entfernt wird oder die Netzanschlussleitung nicht mit einem Netzstecker ausgestattet ist, muss der Dampfgarer von einer Elektrofachkraft an das Elektronetz angeschlossen werden.

Wenn die Steckdose nicht mehr zugänglich ist oder ein Festanschluss vorgesehen ist, muss installationsseitig eine Trennvorrichtung für jeden Pol vorhanden sein. Als Trennvorrichtung gelten Schalter mit einer Kontaktöffnung von mindestens 3 mm. Dazu gehören LS-Schalter, Sicherung(en) und Schütze. Die erforderlichen Anschlussdaten finden Sie auf dem Typenschild. Diese Angaben müssen mit denen des Netzes übereinstimmen.

Der Berührungsschutz betriebsisolierter Teile muss nach der Montage sichergestellt sein.

Gesamtleistung

siehe Typenschild

Anschlussdaten

Die erforderlichen Anschlussdaten finden Sie auf dem Typenschild. Diese Angaben müssen mit denen des Netzes übereinstimmen.

Die Anschlussmöglichkeiten entnehmen Sie dem Anschlussschema.

Wechsel der Netzanschlussleitung

 Stromschlaggefahr durch Netzspannung.

Durch unsachgemässen Anschluss kann es zu einem Stromschlag kommen.

Lassen Sie die Netzanschlussleitung nur von einer qualifizierten Elektrofachkraft auswechseln.

Verwenden Sie bei Wechsel der Netzanschlussleitung ausschliesslich den Kabeltyp H 05 VV-F (PVC-isoliert) mit geeignetem Querschnitt. Die Netzanschlussleitung ist beim Hersteller oder Kundendienst erhältlich.

Vom Netz trennen

⚠ Stromschlaggefahr durch Netzspannung.
 Während Reparatur- und/oder Wartungsarbeiten kann ein Wiedereinschalten der Netzspannung zu einem Stromschlag führen.
 Sichern Sie das Netz nach der Trennung gegen Wiedereinschalten.

Wenn der Stromkreis des Dampfgarers vom Netz getrennt werden soll, machen Sie je nach Installation in der Verteilung Folgendes:

Schmelzsicherung(en)

- Nehmen Sie die Sicherungseinsätze aus den Schraubkappen ganz heraus.

Sicherungsschraubautomat(en)

- Drücken Sie den Prüfkopf (rot), bis der Mittelknopf (schwarz) herauspringt.

Einbausicherungsautomat(en)

- (Leitungsschutzschalter, mindestens Typ B oder C): Stellen Sie den Kippschalter von 1 (Ein) auf 0 (Aus).

FI-Schutzschalter

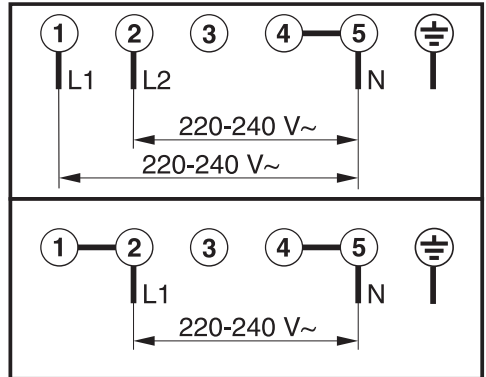

- (Fehlerstrom-Schutzschalter): Schalten Sie den Hauptschalter von 1 (Ein) auf 0 (Aus) oder drücken Sie die Prüftaste.

Anschlussschema



Angaben für Prüfinstitute



Prüfspeisen nach EN 60350-1 (Betriebsart Dampfgaren)

Prüfspeise	Garbehälter	Menge [g]	 ⁴ ₁	 ⁵ [°C]	 [min]
Dampfnachschub					
Broccoli (8.1)	1x DGGL 50-40	300	beliebig	100	3
Dampfverteilung					
Broccoli (8.2)	2x DGGL 50-40	max.	beliebig ³	100	3
Gerätekapazität					
Erbsen (8.3)	4x DGGL 50-40	jeweils 875	2, 4 ⁴	100	⁵

⁴ Ebene(n), ⁵ Temperatur,  Garzeit

- ¹ Schieben Sie die Auffang- oder Glasschale (abhängig vom Modell) in Ebene 1.
- ² Schieben Sie die Prüfspeise in den kalten Garraum (bevor die Aufheizphase beginnt).
- ³ Schieben Sie 2x DGGL 50-40 hintereinander in die Ebene.
- ⁴ Schieben Sie jeweils 2x DGGL 50-40 hintereinander in die Einschubebenen.
- ⁵ Der Test ist beendet, wenn die Temperatur an der kältesten Stelle 85 °C beträgt.

Prüfspeisen Menügarer¹ (Betriebsart Dampfgaren)

Prüfspeise	Garbehälter	Menge [g]	 ⁴ ₁	 ⁵ [°C]	Höhe [cm]	 [min]
Kartoffeln, festkochend, geviertelt ³	1x DGGL 50-40	800	4	100	–	17
Lachsfilet, tiefgefroren, nicht angetaut	1x DGGL 50-40	4 x 150	2	100	< 2,5 ≥ 2,5 ≤ 3,2 > 3,2	9 10 11
Broccoliröschen	1x DGGL 50-40	600	3	100	–	4

⁴ Ebene, ⁵ Temperatur,  Garzeit

- ¹ Vorgehensweise siehe Kapitel “Dampfgaren”, Abschnitt “Menügarer”.
- ² Schieben Sie die Auffang- oder Glasschale (abhängig vom Modell) in Ebene 1.
- ³ Schieben Sie die 1. Prüfspeise (Kartoffeln) in den kalten Garraum (bevor die Aufheizphase beginnt).

Technische Daten

Leistungsaufnahme im Aus-Zustand, Tageszeitanzeige aus	max. 0,3 W
Leistungsaufnahme im Aus-Zustand, Tageszeitanzeige ein	max. 0,8 W
Leistungsaufnahme im vernetzten Bereitschaftsbetrieb	max. 2,0 W
Zeitdauer bis automatisches Schalten in Aus-Zustand	20 Min
Zeitdauer bis automatisches Schalten in vernetzten Bereitschaftsbetrieb	20 Min
Frequenzband des WLAN-Moduls	2,4000–2,4835 GHz
Sendeleistung des WLAN-Moduls	max. 100 mW

Konformitätserklärung

Hiermit erklärt Miele, dass dieser Dampfgarer der Richtlinie 2014/53/EU entspricht.

Der vollständige Text der EU-Konformitätserklärung ist unter einer der folgenden Internetadressen verfügbar:

- Produkte, Download, auf www.miele.ch
- Service, Informationen anfordern, Gebrauchsanweisungen, auf <https://miele.ch/manual> durch Angabe des Produktnamens oder der Fabrikationsnummer

Urheberrechte und Lizenzen für das Kommunikationsmodul

Für die Bedienung und Steuerung des Kommunikationsmoduls nutzt Miele eigene oder fremde Software, die nicht unter eine sogenannte Open-Source-Lizenzbedingung fällt. Diese Software/Softwarekomponenten sind urheberrechtlich geschützt. Die urheberrechtlichen Befugnisse von Miele und Dritten sind zu respektieren.

Des Weiteren sind in dem vorliegenden Kommunikationsmodul Softwarekomponenten enthalten, die unter Open-Source-Lizenzbedingungen weitergegeben werden. Sie können die enthaltenen Open-Source-Komponenten nebst den dazugehörigen Urheberrechtsvermerken, Kopien der jeweils gültigen Lizenzbedingungen sowie gegebenenfalls weitere Informationen lokal per IP über einen Webbrowser (http://<ip_adresse>/Licenses) abrufen. Die dort ausgewiesenen Haftungs- und Gewährleistungsregelungen der Open-Source-Lizenzbedingungen gelten nur im Verhältnis zu den jeweiligen Rechteinhabern.

Miele AG

Limmatstrasse 4
8957 Spreitenbach

Miele SA

Sous-Riette 23
1023 Crissier

Telefon: 0848 848 048
www.miele.ch/contact

www.miele.ch

DG 7240

de-CH

M.-Nr. 11 084 550 / 04 / 002