

Návod na použitie a montáž Rúra na pečenie s mikrovlnkou

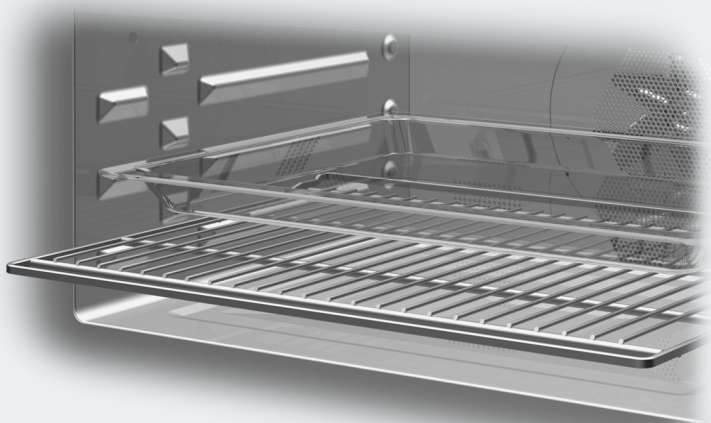

Pred uvedením do prevádzky si **bezpodmienečne** prečítajte návod na použitie a montáž - inštaláciu - uvedenie do prevádzky. Ochránite tak seba a zabránite škodám.

Obsah

Bezpečnostné pokyny a varovné upozornenia	6
Váš príspevok k ochrane životného prostredia	16
Prehľad	17
Ovládacie prvky	18
Tlačidlo zap./vyp.	19
Senzor priblíženia	19
Senzorové tlačidlá	20
Dotykový displej	22
Symbyly	23
Princíp ovládania	24
Výber menu	24
Listovanie	24
Opustenie úrovne menu	24
Zmena hodnoty alebo nastavenia	24
Zmena nastavenia v zozname výberu	24
Zadanie číslic pomocou číslicového valca	24
Zadanie čísla blokom číslic	24
Zmena nastavenia pruhom tvoreným segmentmi	24
Zadávanie písmen	25
Zobrazenie kontextového menu	25
Posúvanie záznamov	25
Zobrazenie rolovacieho menu	25
Zobrazenie Náповeda	25
Aktivácia funkcie MobileStart	25
Vybavenie	26
Typový štítok	26
Súčasti dodávky	26
Dodávané príslušenstvo a príslušenstvo na dokúpenie	26
Bezpečnostné zariadenie	29
Zušľachtené povrchy PerfectClean	29
Prvé uvedenie do prevádzky	30
Miele@home	30
Základné nastavenia	31
Prvé rozohriatie rúry na pečenie	32
Nastavenia	33
Prehľad nastavení	33
Vyvolanie menu „Nastavenia“	36
Jazyk 	36
Denný čas	36
Dátum	37
Osvetlenie	37
Úvodná obrazovka	37
Displej	37

Hlasitosť.....	38
Jednotky	38
Quick-MV	38
Popcorn.....	38
Booster	39
Navrhované teploty	39
Navrhované výkony	39
Dobeh ochladz. ventilátora	40
Senzor priblíženia	40
Zabezpečenie.....	41
Rozpoz. čelnej strany nábytku	41
Miele@home	42
Vykonajte Scan & Connect	42
Vzdialené ovládanie.....	43
Aktivácia funkcie MobileStart	43
SuperVision	43
RemoteUpdate	44
Verzia software	45
Právne informácie.....	45
Predajca	45
Nastavenia z výroby	45
Prevádzkové hodiny (celkovo).....	45
Alarm + kuchynský budík	46
Používanie funkcie Alarm.....	46
Používanie funkcie Kuchynský budík	47
Hlavné menu a submenu.....	48
Mikrovlnná prevádzka	50
Princíp funkcie.....	50
Výber riadu	50
Vhodný riad.....	51
Nevhodný riad	53
Test riadu.....	53
Veko	54
Obsluha	55
Zmena hodnôt a nastavení pre prípravu pokrmu	55
Zmena teploty a teploty jadra	55
Zmena výkonu mikrovlnky	56
Nastavenie doby prípravy	56
Zmena nastavenej doby prípravy.....	56
Zrušenie nastavenej doby prípravy.....	56
Prerušenie prípravy pokrmu v prevádzkovom spôsobe Mikrovlnka	57
Stornovanie prípravy pokrmu.....	57

Obsah

Predohrev ohrevného priestoru.....	57
Booster.....	57
Predhriatie.....	58
Crisp function.....	59
Zmena prevádzkového spôsobu.....	59
Quick-MV a Popcorn	60
Automatické programy.....	61
Katégorie.....	61
Používanie automatických programov.....	61
Upozornenia pre použitie	61
Vyhľadávanie	62
Špeciálne použitie.....	63
Rozmrazovanie.....	63
Sušenie	66
Ohrev.....	67
Nahrievanie riadu.....	70
Kysnutie cesta.....	70
Udržiavanie teploty	70
Príprava na nízkej teplote	70
Príprava s „Nízkou teplotou“	70
Program Sabbat.....	72
Príprava jedla.....	74
Zaváranie	76
Zmrazené produkty/hotové produkty	78
MyMiele	79
Vlastné programy	80
Pečenie	83
Tipy pre pečenie	83
Informácie k tabuľkám prípravy	83
Pokyny k prevádzkovým spôsobom	83
Pečenie mäsa.....	85
Tipy na pečenie.....	85
Informácie k tabuľkám prípravy.....	85
Pokyny k prevádzkovým spôsobom	86
Pokrmový teplomer	87
Grilovanie.....	89
Tipy na grilovanie	89
Informácie k tabuľkám prípravy	89
Pokyny k prevádzkovým spôsobom	90
Čistenie a ošetrovanie	91
Nevhodné čistiace prostriedky.....	91
Odstránenie normálneho znečistenia.....	92
Ťažko odstrániteľné znečistenia	92

Sklopenie ohrevného telesa na grilovanie.....	93
Čo robiť, keď	94
Servisná služba	99
Kontakt pri poruchách.....	99
Záruka.....	99
Inštalácia	100
Rozmery pre zabudovanie	100
Vstavba do spodnej skrine.....	100
Bočný pohľad.....	101
Pripojenia a vetrania	102
Zabudovanie rúry na pečenie.....	103
Elektrické pripojenie	104
Tabuľky prípravy	105
Trené cesto	105
Miesené cesto	106
Kysnuté cesto.....	107
Tvarohovo olejové cesto	107
Piškótové cesto.....	108
Odpalované cesto, lístkové cesto, bielkové pečivo	108
Pikantné jedlá.....	109
Hovädzie mäso	110
Teľacie mäso.....	111
Bravčové mäso	112
Jahňacina, divina	113
Hydina, ryby.....	114
Pre skúšobné ústavy	115
Skúšobné jedlá podľa EN 60350-1	115
Skúšobné jedlá podľa EN 60705 (prevádzkový spôsob mikrovlnka )	116
Technické údaje	117
Prehlásenie o zhode	117
Autorské práva a licencie na komunikačný modul	117
Autorské práva a licencie.....	118

Bezpečnostné pokyny a varovné upozornenia

► Rúru na pečenie s mikrovlnkou označujeme pre zjednodušenie ako rúra na pečenie.

Táto rúra na pečenie zodpovedá predpísaným bezpečnostným ustanoveniam. Neodborné použitie však môže viesť k poškodeniu osôb a vecí.

Pred uvedením rúry na pečenie do prevádzky si pozorne prečítajte návod na použitie a montáž. Uvádzajú sa v ňom dôležité pokyny ohľadne montáže, bezpečnosti, použitia a údržby. Ochránite tak seba a zabránite škodám na rúre na pečenie.

Na základe normy IEC/EN 60335-1 Miele dôrazne upozorňuje na to, aby ste si bezpodmienečne prečítali a dodržiavali kapitolu týkajúcu sa inštalácie rúry na pečenie ako aj bezpečnostné upozornenia a výstrahy.

Miele nezodpovedá za škody, ktoré vzniknú v dôsledku nedodržania týchto pokynov.

Ponechajte si návod na použitie a montáž a odovzdajte ho prípadnému nasledujúcemu vlastníkovi.

Používanie na stanovený účel

► Táto rúra na pečenie je určená na použitie v domácnosti a v podobných priestoroch.

► Táto rúra na pečenie nie je určená pre používanie vo vonkajších priestoroch.

► Rúru na pečenie s mikrovlnnou rúrou používajte výlučne pre domáce použite na rozmrazovanie ohrievanie, pečenie cesta, mäsa, grilovanie, zaváranie naa potravín.

Všetky ostatné spôsoby použitia sú neprípustné.

► Nebezpečenstvo požiaru dôsledkom vznietiteľných materiálov.

Ak budete sušiť horľavé materiály v mikrovlnnej rúre, odparí sa z nich vlhkosť. Týmto sa môžu materiály vysušiť a vznietiť sa.

Rúru na pečenie nikdy nepoužívajte na uskladňovanie a sušenie horľavých materiálov.

Bezpečnostné pokyny a varovné upozornenia

► Osoby, ktoré nie sú pre ich fyzické, zmyslové alebo duševné schopnosti, alebo kvôli svojej neskúsenosti alebo nevedomosti schopné rúru na pečenie sami bezpečne obsluhovať, musia byť počas obsluhy pod dozorom.

Tieto osoby smú rúru na pečenie používať bez dozoru len vtedy, ak im bola jej obsluha vysvetlená tak, že ju dokážu bezpečne používať. Musia byť schopné rozoznať a chápať možné nebezpečenstvo v prípade chybnjej obsluhy.

► Táto rúra je z dôvodu zvláštnych požiadaviek (napr. kvôli teplote, vlhkosti, chemickej odolnosti, odolnosti voči oderu a vibráciám) vybavená špeciálnym svietiacim prostriedkom. Tento špeciálny svietiaci prostriedok sa môže používať len na stanovený účel. Nie je vhodný na osvetlenie miestnosti. Výmenu smie vykonať len kvalifikovaný odborník poverený firmou Miele alebo servisná služba Miele.

► V tejto rúre na pečenie je 1 svetelný zdroj triedy energetickej účinnosti F.

Deti v domácnosti

► Použite zablokovanie sprevádzkovania, aby rúra na pečenie nemohli deti bez dozoru zapnúť.

► Deti mladšie ako 8 rokov sa nesmú samé pohybovať v blízkosti rúry na pečenie, iba ak sú pod stálym dozorom.

► Deti staršie ako 8 rokov smú rúru na pečenie používať bez dozoru len vtedy, ak im bola jej obsluha vysvetlená tak, že ju dokážu bezpečne používať. Deti musia byť schopné rozoznať a chápať možné nebezpečenstvo v prípade chybnjej obsluhy.

► Deti nesmú bez dozoru rúru na pečenie čistiť, ani vykonávať jej údržbu.

► Dávajte pozor na deti, ktoré sa zdržujú v blízkosti rúry na pečenie. Nikdy im nedovoľte, aby sa s rúrou na pečenie hrali.

► Nebezpečenstvo udusenja obalovým materiálom. Pri hre sa môžu deti zamotať do obalového materiálu (napr. fólií), alebo si tento navliecť na hlavu a udusiť sa.

Odložte obalový materiál z dosahu detí.

► Nebezpečenstvo poranenia horúcimi plochami. Pokožka detí reaguje citlivejšie na vysoké teploty ako pokožka dospelých. Sklo dvierok, ovládací panel a výstupné otvory ohrevného priestoru rúry na pečenie sa zohrievajú.

Zabráňte deťom, aby sa rúry na pečenie počas prevádzky dotýkali.

Bezpečnostné pokyny a varovné upozornenia

▶ Nebezpečenstvo úrazu z dôvodu otvorených dvierok. Zaťažiteľnosť dvierok je maximálne 8 kg. Deti by sa mohli poraniť na otvorených dvierkach.

Zabráňte deťom, aby vystupovali, sadali si alebo vešali sa na otvorené dvierka.

Technická bezpečnosť

▶ Užívateľ môže byť neodborne vykonanými inštaláčnymi a údržbárskymi prácami alebo opravami vystavený nebezpečenstvu. Inštalácie, údržbárske práce a opravy elektrických prístrojov smú vykonávať len autorizovaní Miele odborní pracovníci.

▶ Poškodenie rúry na pečenie môže ohroziť Vašu bezpečnosť. Skontrolujte ju, či nie je viditeľne poškodená. Nikdy neuvádzajte poškodenú rúru na pečenie do prevádzky.

▶ Dočasná alebo trvalá prevádzka sebestačného alebo nie sieťovo synchronizovaného zariadenia na dodávku energie (ako napr. ostrovné siete, back-up systémy) je možná. Predpokladom pre prevádzku je, aby malo zariadenie na dodávku energie údaje v súlade s nariadením EN 50160 prípadne porovnateľné.

Ochranné opatrenia určené pre inštaláciu tohto Miele produktu v domácnosti musia byť zabezpečené aj pre ostrovnú prevádzku alebo nie sieťovú synchronizovanú prevádzku čo sa týka jej funkcie ako aj spôsobu práce, alebo musia byť nahradené rovnocennými opatreniami pri inštalácii. Tak ako je to napríklad popísané v aktuálnom zverejnení VDE-AR-E 2510-2.

▶ Pri pokazenej rúre na pečenie môžu pri zapnutom stave unikať mikrovlny, ktoré sú pre užívateľa nebezpečné. V nasledujúcich prípadoch nepoužívajte rúru na pečenie:

- Dvierka sú ohnuté.
- Sú povolené pánty dvierok.
- Sú viditeľné diery alebo trhliny na kryte, na dvierkach alebo na stenách ohrevného priestoru,

▶ Elektrická bezpečnosť tejto rúry na pečenie je zabezpečená len vtedy, keď je pripojená k systému s ochranným vodičom, nainštalovaným podľa predpisov. Táto základná bezpečnostná požiadavka musí byť splnená. V prípade pochybností nechajte elektrickú inštaláciu skontrolovať kvalifikovaným elektrikárom.

Bezpečnostné pokyny a varovné upozornenia

- ▶ Pripojovacie údaje (frekvencia a napätie) uvedené na typovom štítku rúry na pečenie sa musia bezpodmienečne zhodovať so zodpovedajúcimi parametrami elektrickej siete, aby sa prístroj nepoškodil. Pred pripojením porovnajte pripojovacie údaje. V prípade pochybností sa spýtajte kvalifikovaného elektrikára.
- ▶ Viacnásobné zásuvky alebo predlžovacie káble neposkytujú potrebnú bezpečnosť (nebezpečenstvo požiaru). Rúru na pečenie pomocou nich nepripájajte na elektrickú sieť.
- ▶ Rúru na pečenie používajte len vstavanú, aby bola zaistená jej bezpečná prevádzka.
- ▶ Táto rúra na pečenie sa nesmie prevádzkovať na nestabilných miestach (napr. na lodiach).
- ▶ Nebezpečenstvo úrazu elektrickým prúdom. Dotyk prípojov pod napätím ako aj zmena elektrickej a mechanickej konštrukcie Vás ohrozujú a môžu spôsobiť poruchu funkcie rúry na pečenie. Nikdy neotvárajte kryt rúry na pečenie.
- ▶ Nárok na záruku zaniká, ak opravy rúry na pečenie nevykonáva autorizovaná servisná služba Miele.
- ▶ Len pri originálnych náhradných dieloch zaručuje Miele, že spĺňajú bezpečnostné požiadavky. Pokazené časti sa smú vymeniť len za originálne náhradné diely.
- ▶ Pri rúre na pečenie, ktorá je dodaná bez pripojovacieho vedenia, musí byť špeciálne pripojenie inštalované Miele autorizovaným odborníkom (viď kapitola „Inštalácia“, odstavec „Elektrické pripojenie“).
- ▶ Ak je pripojovacie vedenie poškodené, musí byť špeciálne pripojenie inštalované Miele autorizovaným odborníkom (viď kapitola „Inštalácia“, odstavec „Elektrické pripojenie“).
- ▶ Pri prácach spojených s inštaláciou a údržbou, ako aj pri opravách musí byť rúra na pečenie úplne odpojená od elektrickej siete. Zabezpečte to nasledovne:
 - Vypnite ističe elektrickej inštalácie alebo
 - vyskrutkujte úplne poistky elektrickej inštalácie alebo
 - vytiahnite elektrickú zástrčku (ak je k dispozícii) zo zásuvky. Neťahajte pritom za sieťový kábel, ale za zástrčku.

Bezpečnostné pokyny a varovné upozornenia

▶ Rúra na pečenie si vyžaduje pre bezporuchovú prevádzku dostatočný prívod chladiaceho vzduchu. Dbajte na to, aby nebol ovplyvnený prívod chladiaceho vzduchu (napr. zabudovaním tepelných ochranných líšt v montážnej skrini). Okrem toho nesmie byť potrebný chladiaci vzduch nadmerne ohrievaný inými tepelnými zdrojmi (napr. pec na pevné palivo).

▶ Ak je rúra na pečenie vstavaná za čelom nábytku (napr. za dvierkami), čelo nábytku nikdy nezatvárajte, keď používate rúru na pečenie. Za čelom nábytku sa hromadí teplo a vlhkosť. Tým sa môže poškodiť rúra na pečenie, montážna skriňa a podlaha. Dvierka nábytku zatvorte až po úplnom vychladnutí rúry na pečenie.

Prevádzkové zásady

▶ Nebezpečenstvo poranenia horúcimi plochami. Rúra na pečenie sa počas prevádzky zahreje na vysokú teplotu. Môžete sa popáliť na vyhrievacích telesách, ohrevnom priestore, na pripravovaných jedlách a príslušenstve.

Pri zasúvaní alebo vyberaní horúceho pokrmu ako aj pri prácach v horúcom ohrevnom priestore používajte chňapky na riad.



▶ Ak sa z potravín v ohrevnom priestore začne dymiť, nechajte dvierka zatvorené, aby ste zadusili prípadné plamene. Ukončíte prípravu vypnutím rúry na pečenie a vytiahnutím sieťovej zástrčky. Dvierka otvorte až keď sa už nedymí.

▶ Predmety v blízkosti zapnutej rúry na pečenie môžu začať horieť v dôsledku vysokých teplôt. Rúru na pečenie nepoužívajte nikdy na vyhrievanie miestnosti.

▶ Prehriate oleje a tuky sa môžu vznietiť. Nenechajte rúru na pečenie počas práce s olejmi a tukmi nikdy bez dozoru. Nikdy nehaste horiace oleje a tuky vodou. Vypnite rúru na pečenie a zahaste plamene tým, že necháte zatvorené dvierka.

▶ Pri grilovaní potravín spôsobujú príliš dlhé doby prípravy vysušenie a prípadne samovznietenie grilovaných pokrmov. Dodržujte pri prevádzkových spôsoboch s grilom odporúčané doby prípravy.

Bezpečnostné pokyny a varovné upozornenia



► Uvedomte si, že časy pri varení, ohrievaní alebo rozmrazovaní pri prevádzkovom spôsobe s mikrovlnnou rúrou sú často značne kratšie ako pri prevádzkovom spôsobe bez mikrovlnnej rúry. Príliš dlhé doby zapnutia spôsobujú vysušenie a prípadne samovznietenie potraviny. Dodržujte pri prevádzkových spôsoboch s grilom odporúčané doby prípravy. Nepoužívajte prevádzkový spôsob Mikrovlnka  na sušenie napr. kvetov, bylín, chleba a žemlí. Nikdy nepoužívajte grilovací spôsob prevádzkovania na sušenie napr. kvetov alebo bylín. Používajte prevádzkový spôsob Horúci vzduch plus  alebo Horné / spodné pečenie  a bezpodmienečne procesy kontrolujte!

► Ak pri príprave pokrmov používate alkoholické nápoje, uvedomte si, že sa alkohol pri vysokých teplotách odparuje. Táto para sa môže na horúcich výhrevných telesách vznietiť.

► Pri využívaní zvyškového tepla na udržiavanie potravín v teplom stave môže v rúre na pečenie vznikáť korózia v dôsledku vlhkosti a kondenzačnej vody a poškodiť ovládací panel. Aj ovládací panel, pracovná doska alebo montážna skriňa sa môžu poškodiť. Rúru na pečenie nikdy nevypínajte ale nastavte na najnižšiu teplotu v zvolenom spôsobe prevádzky. Ventilátor chladenia ostáva potom automaticky zapnutý.

► Potraviny, ktoré sa majú udržiavať teplé, alebo ich máte uložené v ohrevnom priestore, môžu vyschnúť a vystupujúca vlhkosť môže spôsobiť koróziu v rúre na pečenie. Potraviny preto prikryte.

► Rúra na pečenie sa môže nahromadeným teplom poškodiť. Dno ohrevného priestoru nikdy nevykladajte napr. alobalom alebo ochrannou fóliou pre rúry na pečenie.

Ak chcete dno ohrevného priestoru využiť ako plochu na postavenie pri príprave alebo nahrievaní riadu, používajte na to výlučne typ prevádzky Horúci vzduch plus  alebo Eco horúci vzduch  bez funkcie Booster.

► Dno ohrevného priestoru sa môže poškodiť posúvaním predmetov sem a tam. Keď postavíte hrnce, panvice alebo riad a dno ohrevného priestoru, neposúvajte už v ňom tieto predmety.

► Nebezpečenstvo úrazu vodnou parou. Keď nalejete studenú kvapalinu na horúci povrch, vznikne para, ktorá môže spôsobiť ťažké obareniny. Okrem iného sa môžu horúce emailované povrchy náhlou zmenou teploty poškodiť. Nikdy nenalievajte studené tekutiny priamo na horúce emailové povrchy.

Bezpečnostné pokyny a varovné upozornenia

► Rúra na pečenie nie je vhodná na čistenie a dezinfikovanie predmetov, pretože pri tom môžu vznikať vysoké teploty. Pri vyberaní predmetov sa môžete popáliť.

► Je preto dôležité, aby bola teplota v potravinách rovnomerne rozdelená a aj dostatočne vysoká.

Potraviny otáčajte alebo miešajte, aby sa rovnomerne zohriali a dbajte na uvedené vyrovnávacie doby pri ohrievaní, rozmrazovaní a varení. Vyrovnávacie doby sú pokojové doby, počas ktorých sa teplota v potravinách rovnomerne rozdelí.

► Pri varení, hlavne pri ohrievaní tekutín prevádzkovým spôsobom Mikrovlnka  sa môže stať, že bola síce dosiahnutá teplota varu, ale ešte nestúpajú typické bubliny pary. Tekutina nevrie rovnomerne. Tento onersokrený var môže viesť k explóznemu prekypeniu, takže sa môžete obariť horúcou tekutinou pri vyberaní nádoby. Za nepriaznivých okolností môže byť tlak taký silný, že sa dvierka samočinne otvorí.

Tekutinu pred ohrievaním alebo varením premiešajte. Po ohriatí počkajte najmenej 20 sekúnd, skôr ako nádobu vyberiete z ohrevného priestoru. Do nádoby môžete navyše pri ohrievaní postaviť sklenenú tyčinku alebo podobný predmet, ak ho máte k dispozícii.

► Nebezpečenstvo úrazu horúcimi potravinami. Pri zohrievaní potravín sa teplo tvorí priamo v nich a tým ostáva riad chladnejší (výnimka kamenina pre prípravu v peci). Riad sa zohrieva len prenosom tepla z potraviny.

Po vybratí potravín skontrolujte, či majú požadovanú teplotu. Neriadte sa teplotou riadu! **Pri zohrievaní kojeneckej výživy dbajte obzvlášť na znesiteľnú teplotu!** Po zohriatí kojeneckú výživu dobre premiešajte alebo pretrepte a potom skúste, aby sa dieťa nepopálilo.



► Nebezpečenstvo úrazu v dôsledku pretlaku v uzatvorených nádobách alebo fľašiach. V uzatvorených nádobách alebo fľašiach sa pri zahrievaní vytvára tlak, ktorý môže spôsobiť výbuch.

Nikdy nezohrievajte potraviny alebo tekutiny v uzatvorených nádobách alebo fľašiach. Fľaše otvorte a z kojeneckých fliaš najprv odstráňte uzáver a cumel'.

► Ak zohrievate vajcia bez škrupiny, môže žltok po varení vystreknúť pod vysokým tlakom.

Blanu žltka niekoľko krát poprepichujte.

Bezpečnostné pokyny a varovné upozornenia

- ▶ Ak zohrievate vajcia v škrupine, táto môže prasknúť ešte pred vybratím z ohrevného priestoru.
Vajcia so škrupinou varte len v špeciálnych nádobách. V prevádzkovom spôsobe Mikrovlnka  nezohrievajte vajíčka uvarené na tvrdo.
- ▶ Ak zahrievate alebo varíte potraviny s pevnou šupkou ako paradajky, párky, zemiaky na olúpanie, baklažány, tieto môžu prasknúť. Tieto potraviny najskôr niekoľkokrát poprepichujte alebo narežte, aby mohla unikať vznikajúca para.
- ▶ Ortuťové alebo kvapalinové teplomery nie sú vhodné pre vysoké teploty a môžu ľahko prasknúť.
Na meranie teploty potravín používajte len dodaný Miele pokrmový teplomer.
- ▶ Vankúšiky naplnené zrnom, čerešňovými kôstkami alebo gélom a podobným sa môžu vznietiť, aj keď ich po nahriatí vyberiete z rúry na pečenie.
Nezohrievajte ich v rúre na pečenie.
- ▶ Pri riade s dutými rukoväťami a uškami a gombíky pokrievok sa do dutín môže dostať vlhkosť. Do dutín sa môže dostať vlhkosť, takže sa tam vytvorí silný tlak, ktorý duté telesá explozívne zničí. (Výnimka: dutiny sú dostatočne odvdzušené).
V prevádzkovom spôsobe Mikrovlnka  nepoužívajte riad s dutými rukoväťami a uškami a gombíkmi na pokrievkach.
- ▶ Plastový riad nevhodný pre mikrovlnku sa v prevádzkovom spôsobe Mikrovlnka  s mikrovlnkou môže zničiť a poškodiť rúru na pečenie. Nepoužívajte kovové nádoby, alobaly, príbory, riad s kovovým povlakom, olovnaté krištáľové sklo, misky s ryhovaným okrajom, teplotne slabo odolný plastový riad, drevený riad, kovové sponky, plastové a papierové sponky s drôtom vo vnútri, plastové nádoby s nie úplne stiahnutým hliníkovým viečkom (viď kapitola „Výber riadu pre použite v mikrovlnke“).
- ▶ Plastový kuchynský riad nevhodný na pečenie v rúre sa pri vysokých teplotách taví a môže rúru na pečenie poškodiť alebo začať horieť.
V prevádzkovom spôsobe bez mikrovlnky používajte len plastový kuchynský riad vhodný na pečenie v rúre. Dbajte na údaje výrobcov riadu.

Bezpečnostné pokyny a varovné upozornenia

► Nebezpečenstvo požiaru v dôsledku nádob z horľavých materiálov. Jednorázové plastové nádoby musia mať vlastnosti uvedené v kapitole „Mikrovlnná prevádzka“, odstavec „Výber riadu“.



Rúru na pečenie nenechajte bez dozoru, ak ohrievate alebo varíte v jednorázových nádobách z plastu, papiera alebo iných horľavých materiálov.

► Obaly udržiavajúce teplotu sú tvorené okrem iného tenkou hliníkovou fóliou, ktorá odráža mikrovlny. Papier, ktorý obklopuje hliníkovú fóliu sa tým môže zahriať tak silno, že začne horieť.

V prevádzkových spôsoboch s mikrovlnkou neohrievajte potraviny v obaloch udržiavujúcich teplotu, ako sú napr. vrecká na grilované kurčatá.

► Keď budete rúru na pečenie používať bez pripravovaného pokrmu alebo s nevhodnou náplňou v prevádzkovom spôsobe Mikrovlnka  alebo v prevádzkovom spôsobe s mikrovlnkou, rúra na pečenie sa môže poškodiť.

Sklenenú misku používajte **vždy** v prevádzkovom spôsobe Mikrovlnka , aj ako odkladaciu plochu pre menšie formy.

Preto nepoužívajte prevádzkové spôsoby s mikrovlnkou na predhrievanie riadu alebo na sušenie bylín. Používajte namiesto toho prevádzkové spôsoby Horúci vzduch plus  alebo Horné / spodné pečenie .

► V uzatvorených pohároch vzniká pri zaváraní a ohrievaní pretlak, dôsledkom ktorého sa môžu roztrhnúť. Nezavárajte žiadne nádoby a ani ich nezohrievajte.

► Nebezpečenstvo úrazu z dôvodu otvorených dvierok. Na otvorených dvierkach sa môžete udrieť alebo potknúť. Dvierka nenechávajú zbytočne otvorené.

► Maximálne zaťaženie dvierok je 8 kg. Nestúpajte alebo si nesadajte na otvorené dvierka a neukladajte na ne ťažké predmety. Dávajte pozor na to, aby sa nič nezaseklo medzi dvierkami a ohrevným priestorom. Rúra na pečenie sa môže poškodiť.

Pre prístroje s nerezovými plochami platí:

► Nerezová plocha s povlakom sa lepidlom poškodí a stráca tým ochranný účinok pred znečisteniami. Nelepte na nerezovú plochu žiadne samolepiace poznámky, priesvitné lepiace pásky, krycie lepiace pásky alebo iné lepiace prostriedky.

► Magnety môžu spôsobiť poškrabanie. Nerezové plochy nepoužívajte ako nástenku na magnety.

Čistenie a ošetrovanie

- ▶ Nebezpečenstvo úrazu elektrickým prúdom. Para z parného čistiaceho zariadenia sa môže dostať k častiam pod napätím a spôsobiť skrat. Na čistenie varnej dosky nepoužívajte nikdy parný čistič.
- ▶ Škrabance môžu zničiť sklo na dvierkach. Na čistenie skiel na dvierkach nepoužívajte drhnuce prostriedky, tvrdé hubky alebo kefy a ostré kovové škrabky.
- ▶ Aby ste zabránili korózii, odstráňte ihneď dôkladne potraviny alebo tekutiny obsahujúce soľ, ak sa tieto dostanú na nerezové steny ohrevného priestoru.
- ▶ Vo vlhkých a teplých oblastiach hrozí zvýšená pravdepodobnosť napadnutia hmyzom (napr. šváby). Rúru na pečenie a jej okolie udržiavajte vždy čisté.
Na poškodenia hmyzom sa nevzťahuje záruka.

Príslušenstvo

- ▶ Používajte výlučne originálne príslušenstvo Miele. V prípade montáže a zabudovania iných častí zaniká záruka a/alebo ručenie poskytované spoločnosťou Miele.
- ▶ Miele Vám poskytuje až 15 ročnú, najmenej ale 10 ročnú záruku na dodanie náhradných dielov pre zachovanie funkčnosti po ukončení sériovej výroby Vašej rúry na pečenie.
- ▶ Používajte len dodaný Miele pokrmový teplomer. Ak je pokrmový teplomer chybný, musíte ho nahradiť originálnym Miele pokrmovým teplomerom.
- ▶ Umelá hmota na pokrmovom teplomere sa môže pri veľmi vysokých teplotách roztaviť. Nepoužívajte pokrmový teplomer pri prevádzkovaní grilu. Teplomer neskladujte v ohrevnom priestore.

Váš príspevok k ochrane životného prostredia

Likvidácia obalu

Obal slúži na manipuláciu a chráni prístroj pred poškodením počas prepravy. Obalové materiály boli zvolené s prihliadnutím na aspekty ochrany životného prostredia a možnosti ich likvidácie, sú všeobecne recyklovateľné.

Vrátenie obalového materiálu do materiálového cyklu šetrí suroviny a znižuje množstvo odpadu. Využívajte zberné miesta cenných materiálov a možnosti vrátenia. Prepravné obaly zoberie späť Váš špecializovaný predajca Miele.

Likvidácia starého prístroja

Elektrické a elektronické prístroje obsahujú mnohonásobne hodnotné materiály. Obsahujú aj určité látky zmesi a stavebné prvky, ktoré boli potrebné pre ich funkciu a bezpečnosť. V komunálnom odpade ako aj nesprávnou manipuláciou môžu ohroziť ľudské zdravie a škodiť životnému prostrediu. Váš starý prístroj preto nedávajte v žiadnom prípade do komunálneho odpadu.



Na bezplatné odovzdanie a likvidáciu elektrických a elektronických prístrojov využite oficiálne zberné miesto vo vašom bydlisku, u predajcu alebo v Miele. Za vymazanie prípadných osobných údajov na likvidovanom prístroji ste zo zákona zodpovedný sami. Zo zákona máte povinnosť vybrať a pritom nezničiť staré batérie a staré akumulátory, ktoré nie sú pevne uzatvorené v prístroji ako aj lampy, ktoré je možné vybrať bez zničenia. Zaneste ich do vhodnej zberne, kde ich môžete bezplatne odovzdať. Postarajte sa prosím o to, aby bol Váš starý prístroj uložený mimo dosah detí až do doby odvezenia.



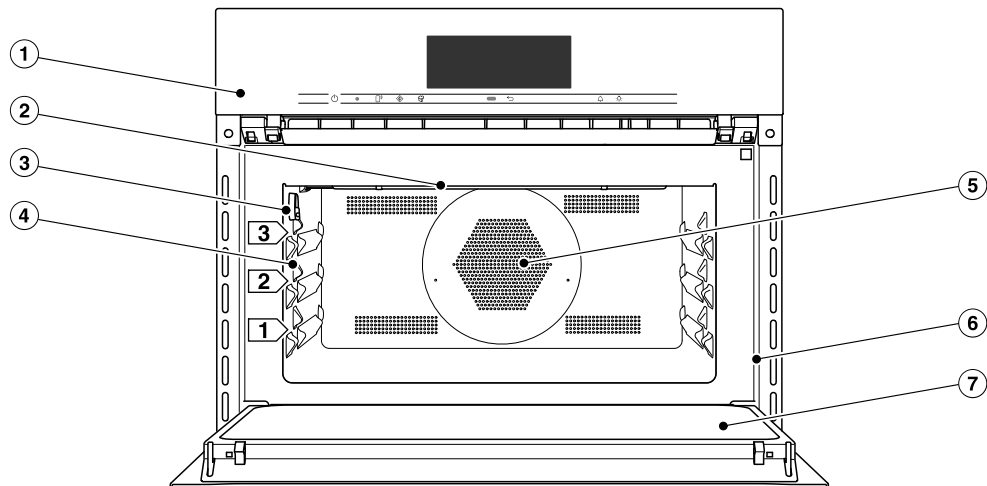



Rúra na pečenie

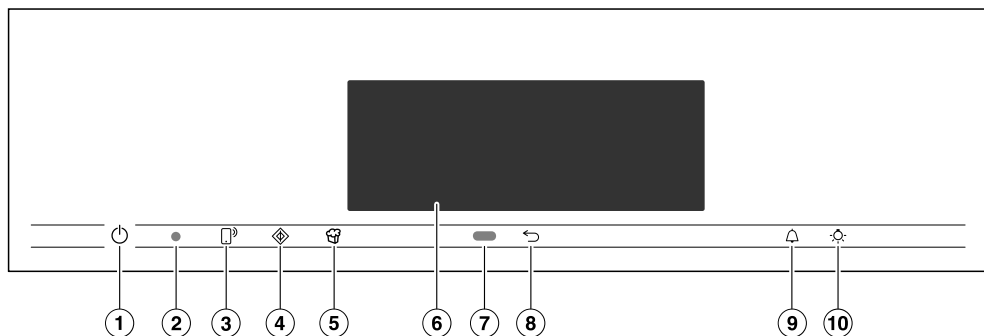

- ① ovládacie prvky
- ② výhrevné teleso pre horné pečenie a grilovanie
- ③ pripojovacia krabica pre pokrmový teplomer
- ④ 3 úrovne na zasunutie sklenenej misy a roštu
- ⑤ nasávací otvor ventilátora a za ním kruhové výhrevné teleso
- ⑥ čelný rám s typovým štítkom
- ⑦ dvierka

Ovládacie prvky



- ① tlačidlo zap./vyp.  vo vyhĺbení
Pre zapnutie a vypnutie rúry na pečenie
- ② optické rozhranie
(len pre servisnú službu Miele)
- ③ senzorové tlačidlo 
Na ovládanie rúry na pečenie cez koncové mobilné zariadenie
- ④ Senzorové tlačidlo 
Pre spustenie funkcie Quick-MV
- ⑤ senzorové tlačidlo 
Pre spustenie funkcie Popcorn
- ⑥ Dotykový displej
Na zobrazenie informácií a pre obsluhu
- ⑦ senzor priblíženia
Na zapnutie osvetlenia ohrievacieho priestoru a displeja a na potvrdenie signálnych tónov pri priblížení
- ⑧ senzorové tlačidlo 
pre postupný návrat
- ⑨ senzorové tlačidlo 
na nastavenie budíka alebo alarmu
- ⑩ senzorové tlačidlo 
Na zapnutie a vypnutie osvetlenia ohrevného priestoru

Tlačidlo zap./vyp.

Tlačidlo zap./vyp.  je umiestnené vo vyhĺbení a reaguje na dotyk prsta.

Týmto tlačidlom zapínate a vypínate rúru na pečenie.

Senzor priblíženia

Senzor priblíženia sa nachádza pod dotykovým displejom vedľa sensorového tlačidla . Senzor priblíženia rozpozná, keď sa priblížite k dotykovému displeju napr. rukou alebo telom.



Keď ste aktivovali príslušné nastavenie, môžete zapnúť osvetlenie ohrevného priestoru, rúru na pečenie alebo potvrdiť signálne tóny (viď kapitola „Nastavenia“, odstavec „Senzor priblíženia“).



Ovládacie prvky

Senzorové tlačidlá

Senzorové tlačidlá reagujú na dotyk prsta. Každý dotyk je potvrdený tónom tlačidla. Tón tlačidiel môžete vypnúť tak, že zvolíte nastavenie **Hlasitosť** | **Tón tlačidiel** | **Vyp..**

/vypAk chcete, aby senzorové tlačidlá reagovali aj pri vypnutej rúre na pečenie, zvolte nastavenie **Displej** | **QuickTouch** | **Zap..**

Senzorové tlačidlo	Funkcia
	<p>Ak chcete Vašu rúru na pečenie ovládať prostredníctvom Vášho mobilného koncového prístroja, musíte mať k dispozícii systém Miele@home, zapnite nastavenie Vzdialené ovládanie a stlačte toto senzorové tlačidlo. Potom sa rozsvieti toto senzorové tlačidlo oranžovým a funkcia MobileStart je k dispozícii.</p> <p>Rúru na pečenie môžete ovládať prostredníctvom Vášho mobilného koncového zariadenia pokým svieti toto senzorové tlačidlo (viď kapitola „Nastavenia“, odstavec „Miele@home“).</p>
	<p>Týmto senzorovým tlačidlom spúšťate funkciu Quick-MV. Príprava pokrmu prebieha s maximálnym mikrovlnným výkonom (1000 W) a dobou prípravy 1 minúta (viď kapitola „Quick-MV“). Opakovaným stlačením tohto senzorového tlačidla môžete postupne zvýšiť dobu prípravy.</p> <p>Táto funkcia sa môže používať len vtedy, keď neprebieha žiadna iná príprava pokrmu.</p>
	<p>Týmto senzorovým tlačidlom spúšťate funkciu Popcorn. Príprava pokrmu prebieha pri 850 W a čase prípravy 2:50 minút (viď kapitola „Popcorn“).</p> <p>Táto funkcia sa môže používať len vtedy, keď neprebieha žiadna iná príprava pokrmu.</p>

Senzorové tlačidlo	Funkcia
	Podľa toho, v ktorom menu sa nachádzate, dostanete sa späť do nadradeného menu alebo hlavného menu.
	Ak sa na displeji zobrazuje menu alebo prebieha príprava pokrmu, môžete kedykoľvek senzorovým tlačidlom nastaviť kuchynský budík (napr. pre varenie vajec) alebo alarm, tzn. pevný denný čas (viď kapitola „Alarm a kuchynský budík“).
	Výberom tohto senzorového tlačidla môžete zapnúť a vypnúť osvetlenie ohrevného priestoru. Podľa zvoleného nastavenia osvetlenia ohrevného priestoru pri príprave pokrmu zhasne po 15 sekundách, alebo zostane trvalo zapnuté alebo vypnuté.

Ovládacie prvky

Dotykový displej

Citlivé povrchy dotykového displeja môžete špicatými alebo ostrými predmetmi, ako napr. ceruzkami poškrabať.

Dotykového displeja sa dotýkajte len prstami.

Dbajte na to, aby sa voda nedostala za dotykový displej.

Dotykový displej je rozdelený na viacej oblastí.

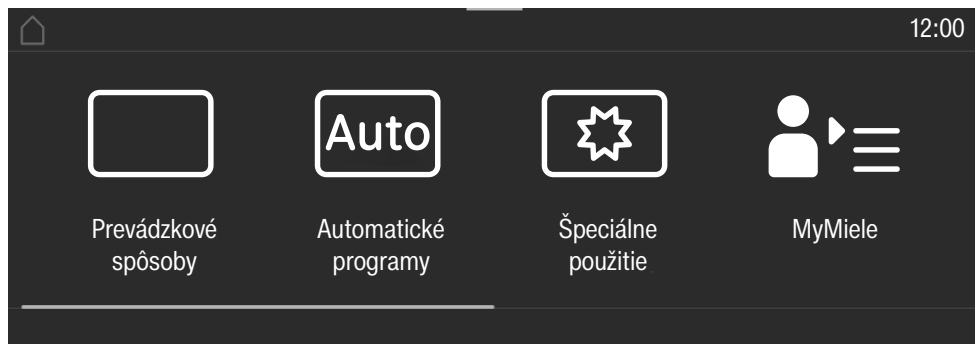

Vo **vrchnom riadku** sa vľavo zobrazuje menu. Jednotlivé položky menu sú navzájom oddelené zvislou čiarou. Keď nie je možné z dôvodu miesta zobraziť celý riadok menu, sú nadradené položky menu zobrazené pomocou... I.

Ak sa dotknete názvu menu vo vrchnom riadku, indikátor prejde na príslušné menu. Pre návrat na úvodnú obrazovku stlačte .

Denný čas sa zobrazuje vo vrchnom riadku vpravo. Denný čas môžete nastaviť dotykcom.

Dodatočne sa môžu zobraziť ďalšie symboly, napr. SuperVision .







V riadku v záhlaví sa nachádza oranžová čiara, za ňu môžete sťahovať sťahovacie menu. Pomocou neho môžete zapínať alebo vypínať nastavenie počas prípravy pokrmu.

V **strede** nájdete aktuálne menu s položkami menu. Potiahnutím cez displej doprava alebo doľava môžete na displeji listovať. Keď stačíte položku menu, zvolíte ju (viď kapitola „Princíp ovládania“).

V riadku **päta** sa podľa menu nachádzajú rôzne polia pre obsluhu napr. Časovač, Uložiť alebo OK.

Symbody

Na displeji sa môžu zobrazovať tieto symboly:

symbol	význam
i	Tento symbol znamená dodatočné informácie a pokyny pre obsluhu. Tieto informačné okná potvrdíte pomocou <i>OK</i> .
...	Upozornenie na nadradené položky menu, ktoré sa už v menu riadku z dôvodu šetrenia miesta nezobrazujú.
	Alarm
	Kuchynský budík
	Niektoré nastavenia ako napr. jas displeja alebo hlasitosť sa nastavujú pruhom tvoreným jednotlivými segmentami.
	Je zapnuté zablokovanie sprevádzkovania alebo zablokovania tlačidiel (viď kapitola „Nastavenia“, odstavec „Zabezpečenie“). Obsluha je zablokovaná.
	Teplota jadra pri použití pokrmového teplomera
	Vzdialené ovládanie (zobrazuje sa len vtedy, keď máte k dispozícii systém Miele@home a zvolili ste si Vzdialené ovládanie Zap.)
	SuperVision (zobrazuje sa len vtedy, keď máte k dispozícii systém Miele@home a zvolili ste si nastavenie)SuperVision Zobrazenie SuperVision Zap.

Princíp ovládania

Rúru na pečenie ovládajte prostredníctvom dotykového displeja, tak, že stlačíte požadovanú položku menu.

Každým dotykem možnej voľby sa príslušný znak (slovo a/alebo symbol) zafarbí na **oranžovo**.

Polia pre potvrdenie kroku obsluhy sú **na zeleno** podsvietené (napr. *OK*).

Výber menu

- Dotknite sa požadovaného poľa alebo požadovanej hodnoty na displeji.



Listovanie

Môžete listovať doľava alebo doprava.

- Potiahnite prstom cez obrazovku. Položte pritom prst na dotykový displej a pohybujte ním do želaného smeru.

Stípec v spodnej časti Vám zobrazuje Vašu pozíciu v aktuálnom menu.

Opustenie úrovne menu

- Stlačte senzorové tlačidlo  alebo sa dotknite v ceste menu symbolu ... I.
- Pre návrat na úvodnú obrazovku stlačte symbol .

Všetky zadania, ktoré ste doteraz vykonali a nepotvrdili pomocou *OK*, sa do pamäti neuložia.

Zmena hodnoty alebo nastavenia

Zmena nastavenia v zozname výberu

Aktuálne nastavenie je oranžovo označené.

- Stlačte požadované nastavenie.

Nastavenie sa uloží. Dostanete sa späť do nadradeného menu.

Zadanie číslíc pomocou číslícového valca

- Posúvajte číslícový valec smerom hore alebo dolu, pokým sa neobjaví požadovaná hodnota.
- Potvrďte pomocou *OK*.

Zmenené číslo sa uloží.

Zadanie čísla blokom číslíc

- Stlačte hodnotu, ktorá je uprostred číslícového valca.

Zobrazí sa blok číslíc.

- Stlačte požadované číslice.

Akonáhle zadáte platnú hodnotu, je *OK* podfarbené zelenou.

Šípkou vymažete posledné zadané číslo.

- Potvrďte pomocou *OK*.

Zmenené číslo sa uloží.

Zmena nastavenia pruhom tvoreným segmentmi

Niektoré nastavenia sa zobrazujú pruhom so segmentmi . Keď sú vyplnené všetky segmenty, je zvolená maximálna hodnota.

Ak nie je vyplnený žiaden pruh, alebo len jeden, je zvolená minimálna hodnota alebo je nastavenie vypnuté (napr. signálne tóny).

- Pre zmenu nastavenia stlačte príslušný segment na pruhu segmentov.
- Pre zapnutie alebo vypnutie nastavenia voľte *Zap.* alebo *Vyp.*
- Potvrďte výber pomocou *OK*.

Nastavenie sa uloží. Dostanete sa späť do nadradeného menu.

Zadávanie písmen

Písmená zadávate klávesnicou na displeji. Voľte krátke, výstižné názvy.

- Stlačte požadované písmená alebo znaky.

Tip: Pomocou znaku] môžete vložiť zalomenie riadka pre dlhšie názvy programov.

- Stlačte Uložiť.

Názov sa uloží do pamäti.

Zobrazenie kontextového menu

V niektorých menu si môžete nechať zobrazíť kontextové menu, napríklad pre premenovanie vlastných programov alebo presunutie záznamov pod MyMiele.

- Tlačte napríklad vlastný program tak dlho, pokým sa neotvorí kontextové menu.
- Stlačte dotykový displej mimo okna s menu, aby ste kontextové menu zavtvorili.

Posúvanie záznamov

Môžete zmeniť poradie vlastných programov alebo záznamov pod MyMiele.

- Tlačte napríklad vlastný program tak dlho, pokým sa neotvorí kontextové menu.
- Zvoľte Presunúť.
- Prst podržte na označenom poli a ťahajte ním na požadované miesto.

Zobrazenie rolovacieho menu

Počas prípravy pokrmu môžete zapínať alebo vypínať nastavenia ako napr. Booster alebo Predhriatie ako aj WiFi funkciu.

- Ťahajte rolovacie menu dole za oranžovú čiaru pod riadkom záhlavia.
- Zvoľte nastavenie, ktoré chcete zmeniť.
Aktívne nastavenia sú označené oranžovým. Neaktívne nastavenia sú podľa zvolenej farebnosti označené čiernym alebo bielym (viď kapitola „Nastavenia“, odstavec „Displej“).
- Pre zatvorenie rolovacieho menu zasuňte rolovacie menu opäť nahor alebo sa dotknite dotykového displeja mimo okna menu.

Zobrazenie Nápoveda

Pri vybraných funkciách je kontextová pomôcka. V spodných riadkoch sa zobrazí Nápoveda.

- Stlačte Nápoveda, aby sa zobrazili pokyny s obrázkami a textom.
- Stlačte Zatvoriť, aby ste sa vrátili k predchádzajúcemu menu.

Aktivácia funkcie MobileStart

- Zvoľte senzorové tlačidlo , pre aktivovanie funkcie MobileStart.

Senzorové tlačidlo  svieti. Rúru na pečenie môžete ovládať vzdialene cez aplikáciu Miele.

Priame ovládanie na rúre na pečenie má prednosť pred vzdialeným ovládaním cez aplikáciu.

MobileStart môžete používať, ak svieti senzorové tlačidlo .

Vybavenie

Modely popísané v tomto návode na použitie a montáž nájdete na zadnej strane.

Typový štítok

Typový štítok je vidieť pri otvorených dvierkach na čelnom ráme.

Nájdete tam označenie modelu Vášho modelu, výrobné číslo ako aj pripojovacie údaje (napätie siete/frekvencia/maximálny príkon).

Prípravte si tieto informácie, ak máte otázky alebo problémy, aby Vám Miele vedela cielene pomôcť.

Súčasti dodávky

- Návod na použitie a montáž pre obsluhu rúry na pečenie a funkcie mikrovlnky.
- Kuchárska kniha s receptami pre automatické programy a spôsoby prevádzky.
- pokrmový teplomer
- skrutky na upevnenie Vašej rúry na pečenie v montážnej skrini
- rôzne príslušenstvo

Dodávané príslušenstvo a príslušenstvo na dokúpenie

Rúra na pečenie s mikrovlnkou má zo zásady sklenenú misu, rošt a pokrmový teplomer.

Všetko uvedené príslušenstvo a čistiace a ošetrovacie prostriedky sú prispôbené Miele rúram na pečenie.

Môžete ich objednať cez Miele internet, Miele servisnú službu alebo zakúpiť u Vášho špecializovaného predajcu Miele. Pri objednávke uvádzajte označenie modelu Vašej rúry na pečenie a označenie požadovaného príslušenstva.

Sklenená miska

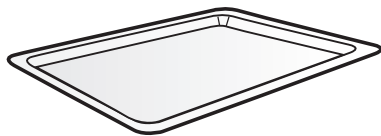

Sklenená miska je vhodná pre všetky prevádzkové spôsoby.

Sklenená miska sa môže poškodiť veľkým kolísaním teplôt.

Horúcu sklenenú misku neukladajte na studené plochy, ako napr. pracovná doska zo žuly alebo obkladačiek, ale na vhodnú podložku.

- Sklenenú misku používajte **vždy** v prevádzkovom spôsobe Mikrovlnka , aj ako odkladaciu plochu pre menšie formy.
- Sklenenú misku zaťažujte maximálne 8 kg.

Rošt s ochranou proti vytiahnutiu

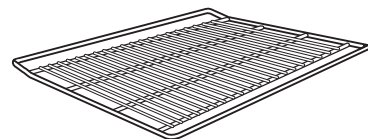

Rošt **nie je** vhodný pre použitie v prevádzkovom spôsobe Mikrovlnka . Rošt môžete používať vo všetkých ostatných prevádzkových spôsoboch s mikrovlnkou alebo bez nej.

 Nebezpečenstvo poranenia horúcimi plochami.

Rošt sa pri príprave pokrmov zahreje na vysokú teplotu.

Pri zasúvaní alebo vyberaní horúceho pokrmu ako aj pri prácach v horúcom ohrevnom priestore používajte chňapky na riad.

Rúra na pečenie a rošt sa môžu poškodiť prípadnou tvorbou iskier.

Rošt nepoužívajte na prípravu prevádzkovým spôsobom Mikrovlnka .

Rošt nepoložte na dno ohrevného priestoru, ale ho zasuňte do niektorej úrovne.

Používanie roštu

Rošt je opatrený ochranou proti vytiahnutiu. Táto ochrana proti vytiahnutiu, bráni jeho úplnému vyklíznutiu, ak má byť vytiahnutý len čiastočne.

Ak rošt zasuniete opačne, ochrana proti vytiahnutiu nie je zaručená.



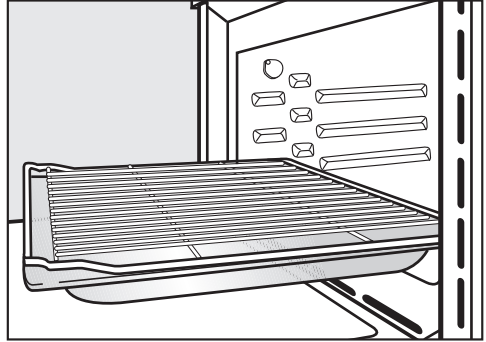

Pri zasúvaní dbajte na to, aby bola ochrana proti vytiahnutiu **vzadu**.



- Pre určité prípravy pokrmov (napr. pri pečení mäsa na rošte) nasadte rošt spolu aj so sklenenou miskou. Len v tomto prípade bude ochrana proti vytiahnutiu vpredu.
- Rošt zaťažujte maximálne 8 kg.

Okrúhle formy na pečenie

Okrúhle formy na pečenie sa môžu mikrovlnami poškodiť.

Okrúhle formy na pečenie nepoužívajte v prevádzkovom spôsobe Mikrovlnka , MV + automat. pečenie , Mikrovlnka + hor. vzd. plus , MV + gril  alebo MV + gril s cirkuláciou .

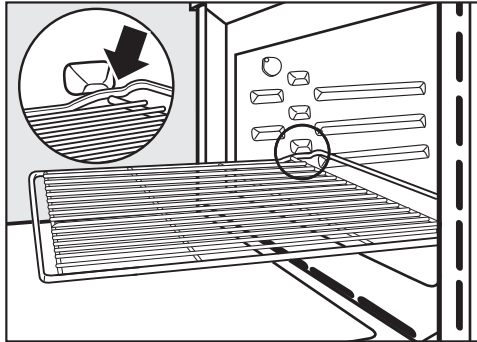

- Akonáhle pri vyťahovaní rošt narazí na ochranu proti vytiahnutiu, vpredu ho mierne nadvihnite.



Nedierovaná okrúhla forma na pečenie

HBF 27-1 je vhodná na prípravu pizze, nízkeho múčnika z kysnutého alebo treného cesta, sladkých alebo korených krehkých koláčov, zapekaných dezertov, quiche alebo rozpekane hlbokozmrazených múčnikov alebo pizze.

Okrúhly perforovaný plech **na pečenie a AirFry HBFP 27-1** má rovnaké použitie ako plech **na pečenie Gourmet a AirFry perforovaný HBBL 71**.

Vybavenie

Emailový povrch oboch foriem na pečenie je zušľachtený úpravou Perfect-Clean.

- Zasuňte rošt a vložte okrúhlu formu na pečenie na rošt.

Pizza kameň HBS 70



S pizza kameňom Gourmet dosiahnete optimálne výsledky pečenia pokrmov, ktoré majú byť na spodnej strane upečené do chrumkava ako napr. pizza, quiche, chlieb, žemle, pikantné pečivo a pod.

Pizza kameň je zo žiaruvzdornej keramiky a je glazovaný. Na položenie a zloženie pripravovaného pokrmu z pizza kameňa je priložená sádzacia lopatka z neošetreného dreva.

- Zasuňte rošt a vložte pizza kameň na rošt.

Pokrmový teplomer

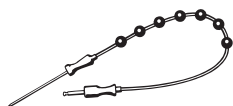

Pokrmovým teplomerom môžete presne sledovať teplotu prípravy pokrmu (viď kapitola „Pečenie mäsa“, odstavec „Pokrmový teplomer“).

Gourmet pekáč HUB Poklop na pekáč HBD

Gourmet pekáče a pokrievky sa môžu mikrovlnami poškodiť. Kov odráža mikrovlny, takže môžu vznikať iskry a mikrovlny nie sú pohlcované.

Pekáče a poklopy používajte len pre procesy prípravy v prevádzkovom spôsobe **bez** mikrovlnky.

Zasuňte rošt do úrovne 1 a postavte naň pekáč Gourmet.

Povrch gourmet pekáča má vrstvu brániacu prilepeniu a je vhodný pre indukčné varné dosky.

Gourmet pekáče existujú s rôznymi hĺbkami. Šírka a výška sú rovnaké.

Vhodné poklopy je možné osobitne získať. Pri nákupe uvádzajte označenie modelu.

hĺbka: 22 cm

HUB 62-22

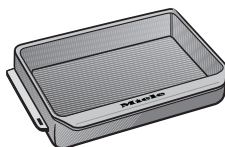

HBD 60-22

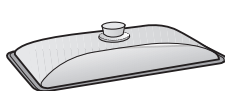

hĺbka: 35 cm*

HUB 62-35

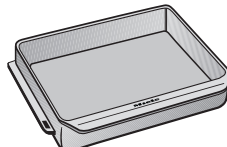

HBD 60-35

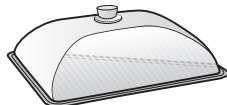

- * V ohrevných priestoroch s 3 úrovňami nie je možné použiť pekáč spolu s pokrievkou, pretože celková výška prekračuje výšku ohrevného priestoru, ktorá je k dispozícii.

Príslušenstvo na čistenie a ošetrovanie

- Univerzálna utierka z mikrovlákná Miele
- Miele čistiaci prostriedok pre rúry na pečenie

Bezpečnostné zariadenie

- **Zablokovanie sprevádzkovania**  (vid' kapitola „Nastavenia“, odstavec „Bezpečnosť“).
- **Zablokovanie tlačidiel** (vid' kapitola „Nastavenia“, odstavec „Bezpečnosť“)
- **Ventilátor chladenia** (vid' kapitola „Nastavenia“, odstavec „Dobeh ventilátora chladenia“)
- **bezpečnostné vypínanie**
Prevádzkový spôsob bez mikrovlnky je možné spustiť bez uvedenia doby prípravy. Aby sa zabránilo trvalej prevádzke a tým sa predišlo požiaru, rúra na pečenie sa podľa zvoleného prevádzkového spôsobu a teploty určité doby po poslednej obsluhu automaticky vypne.

Zušľachtené povrchy PerfectClean

Zušľachtené povrchy PerfectClean sa vyznačujú vynikajúcim efektom proti prilepeniu a mimoriadne jednoduchým čistením.

Prípravený pokrm sa dá ľahko oddeliť. Znečistenia po pečení sa ľahko odstraňujú.

Prípravené pokrmy môžete na ušľachtilých povrchoch PerfectClean rezať a porcovať.

Nepoužívať keramické nože, pretože by povrchovú úpravu PerfectClean poškrabali.

Zušľachtené povrchy PerfectClean sa ošetrujú podobne ako sklo. Prečítajte si pokyny v kapitole „Čistenie a ošetrovanie“, aby ostal zachovaný účinok proti prilepeniu a mimoriadne jednoduché čistenie.

Zušľachtené povrchy PerfectClean:

- ohrevný priestor
- rošt
- Dierovaná okrúhla forma na pečenie a perforovaná forma AirFry
- okrúhla forma na pečenie

Prvé uvedenie do prevádzky

Miele@home

Vaša rúra na pečenie je vybavená integrovaným WiFi modulom.

Pre použitie potrebujete:

- WiFi sieť
- aplikáciu Miele
- užívateľský účet v Miele. Užívateľský účet môžete vytvoriť pomocou aplikácie Miele.

Aplikácia Miele Vás vedie pri nadväzovaní spojenia medzi rúrou na pečenie a domácou WiFi sieťou.

Potom čo Vašu rúru na pečenie začleníte do WiFi siete, môžete pomocou aplikácie vykonávať napr. nasledovné akcie:

- vyvolať informácie o stave prevádzky Vašej rúry na pečenie
- vyvolať upozornenia k prebiehajúcim prípravám pokrmov Vašej rúry na pečenie
- ukončiť prebiehajúce operácie

Zapojením Vašej rúry na pečenie do WiFi siete sa zvýši spotreba elektrickej energie aj keď je rúra na pečenie vypnutá.

Zaistite preto, aby bol v mieste inštalácie Vašej rúry na pečenie k dispozícii dostatočne silný signál Vašej WiFi siete.

Disponibilita WiFi spojenia

WiFi spojenie zdieľa frekvenčný rozsah s inými zariadeniami (napr. mikrovlnkami, diaľkovo ovládanými hračkami). Kvôli tomu sa môžu vyskytovať dočasné alebo úplné poruchy spojenia. Preto nie je možné zaručiť trvalú disponibilitu ponúkaných funkcií.

Disponibilita Miele@home

Použitie aplikácie Miele závisí na dostupnosti služieb Miele@home vo Vašej krajine.

Služby Miele@home nie sú k dispozícii v každej krajine.

Informácie o dostupnosti získate na internetovej stránke www.miele.com.

Aplikácie Miele

Aplikáciu Miele si môžete stiahnuť zadarmo z Apple App Store® alebo Google Play Store™.



Základné nastavenia

Po prvom uvedení do prevádzky musíte vykonať nasledovné nastavenia. Tieto nastavenia môžete kedykoľvek neskôr opäť zmeniť (viď kapitola „Nastavenia“).

 **Nebezpečenstvo poranenia horúcimi plochami.**

Rúra na pečenie sa počas prevádzky zahreje na vysokú teplotu.

Rúru na pečenie používajte len vstavanú, aby bola zaistená jej bezpečná prevádzka.

Keď rúru na pečenie pripojíte k elektrickej sieti, automaticky sa zapne.

Nastavenie jazyka

- Zvoľte požadovaný jazyk.

Ak ste omylom zvolili jazyk ktorému nerozumiete, nasledujte pokyny v kapitole „Nastavenia“ odstavce „Jazyk“.

Nastavenie lokality

- Zvoľte požadovanú lokalitu.

Aktivácia funkcie Miele@home

Na displeji sa zobrazí Vytvoriť Miele@home?.

- Ak chcete ihneď vytvoriť Miele@home, zvolte Ďalej a potvrdte pomocou OK.
- Ak chcete vytvorenie presunúť na neskoršie, zvolte Preskočiť a potvrdte pomocou OK.
Informácie o neskoršom vytvorení nájdete v kapitole „Nastavenia“, odstavce „Miele@home“.
- Ak chcete ihneď vytvoriť Miele@home, zvolte požadovaný spôsob pripojenia.

Displej a aplikácia Miele Vás prevedie ďalšími krokmi.

Nastavenie dátumu

- Postupne nastavte deň, mesiac a rok.
- Potvrdte pomocou OK.

Nastavenie denného času

- Nastavte denný čas v hodinách a v minútach.
- Potvrdte pomocou OK.

Ukončenie prvého uvádzania do prevádzky

- Riadte sa prípadnými ďalšími pokynmi na displeji.

Prvé uvádzanie do činnosti je ukončené.

Prvé uvedenie do prevádzky



Prvé rozohriatie rúry na pečenie

Pri prvom rozohriatí rúry na pečenie môže dôjsť k nepríjemnému zápachu. Zápach odstránite tak, že budete prázdnu rúru na pečenie minimálne hodinu rozohrievať.

Počas rozohrievania sa postarajte o dobré vetranie kuchyne. Zabráňte prenikaniu pachov do iných miestností.

- Odstráňte z rúry na pečenie prípadné nálepky alebo ochranné fólie.
- Vyberte príslušenstvo z ohrevného priestoru a ručne ho vyčistite (viď kapitola „Čistenie a ošetrovanie“).
- Vyčistite ohrevný priestor pred rozohriatím vlhkou utierkou od prípadného prachu alebo zvyškov obalového materiálu.
- Zapnite rúru na pečenie pomocou tlačidla zap./vyp. 

Zobrazí sa hlavné menu.

- Zvoľte Prevádzkové spôsoby .
- Zvoľte Horúci vzduch plus .

Objaví sa navrhovaná teplota (160 °C).

Zapne sa vyhrievanie a osvetlenie vyhrievacieho priestoru a ventilátor.

- Nastavte maximálnu možnú teplotu (250 °C).
- Potvrďte pomocou OK.

Rúru na pečenie vyhrievajte minimálne hodinu.

- Vypnite rúru na pečenie po minimálne jednej hodine pomocou tlačidla zap./vyp. 

Vyčistenie ohrevného priestoru po prvom vyhriatí

 Nebezpečenstvo poranenia horúcimi plochami.





Rúra na pečenie sa počas prevádzky zahreje na vysokú teplotu. Môžete sa popáliť na vyhrievacích telesách, ohrevnom priestore.

Skôr ako začnete s čistením, nechajte najprv vychladnúť ohrevné teleso a ohrevný priestor.

- Vyčistite ohrevný priestor teplou vodou, prostriedkom na ručné umývanie a čistou hubkou alebo čistou, vlhkou utierkou z mikrovlákná.
- Povrchy nakoniec vysušte jemnou utierkou.

Dvierka zatvorte až keď bude úplne suchý ohrevný priestor.

Prehľad nastavení

položka menu	možné nastavenia
Jazyk 	... deutsch english ... Lokalita
Denný čas	Zobrazenie Zap.* Vyp. Nočné vypínanie Znázomenie Analogové* Digitálne Formát času 24 h* 12 h (am/pm) Nastaviť
Dátum	
Osvetlenie	Zap. „Zapnúť“ na 15 sekúnd* Vyp.
Úvodná obrazovka	Hlavné menu* Prevádzkové spôsoby Automatické programy Špeciálne programy Vlastné programy MyMiele
Displej	Jas  Farebná schéma Svetlé Tmavé* QuickTouch Zap. Vyp.*
Hlasitosť	Signálne tóny  Tón tlačidiel  Uvítacia melódia Zap.* Vyp.

* nastavenie z výroby

Nastavenia

položka menu	možné nastavenia
Jednotky	Hmotnosť g* lb lb/oz Teplota °C* °F
Quick-MV	Výkon Doba prípravy
Popcorn	Doba prípravy
Booster	Zap.* Vyp.
Navrhované teploty	
Navrhované výkony	
Dobeh ochladz. ventilátora	Riadené časom Riadené teplotou*
Senzor priblíženia	Zapnúť svetlo Pri prebieh. procese* Vždy zapnuté Vyp. Zapnite prístroj Zap. Vyp.* Potvrdiť signálne tóny Zap.* Vyp.
Zabezpečenie	Zablokovanie sprevádzkov.  Zap. Vyp.* Zablokovanie tlačidiel Zap. Vyp.*
Rozpoz. čelnej strany nábytku	Zap. Vyp.*
Miele@home	Aktivovať Deaktivovať Stav pripojenia Zriadiť nanovo Resetovať Vytvoriť
Vzdialené ovládanie	Zap.* Vyp.

* nastavenie z výroby

položka menu	možné nastavenia
SuperVision	Zobrazenie SuperVision Zap. Vyp.* Zobrazenie v Standby Zap. Len pri chybách* Zoznam prístrojov Zobraziť prístroj Signálne tóny
RemoteUpdate	Zap.* Vyp.
Verzia software	
Právne informácie	Licencie Open Source
Predajca	Výstavná prevádzka Zap. Vyp.*
Nastavenia z výroby	Nastavenia prístroja Vlastné programy MyMiele Navrhované výkony Navrhované teploty
Prevádzkové hodiny (celkovo)	

* nastavenie z výroby

Nastavenia

Vyvolanie menu „Nastavenia“

V menu  Nastavenia | môžete Vašu rúru na pečenie personalizovať tak, že nastavenie z výroby prispôsobíte Vaším potrebám.

Nachádzate sa v hlavnom menu.

- Zvolte  Nastavenia.
- Zvolte požadované nastavenie.



Nastavenia môžete kontrolovať alebo meniť.

Nastavenia sa môžu meniť len vtedy, keď neprebíha príprava pokrmu.

Jazyk

Môžete nastaviť svoj jazyk a svoju lokalitu.

Po výbere a potvrdení sa na displeji ihneď objaví požadovaný jazyk.

Tip: Ak ste omylom zvolili jazyk, ktorému nerozumiete, zvolte v hlavnom menu . Orientujte sa podľa symbolu , aby ste sa opäť dostali do submenu Jazyk .

Denný čas

Zobrazenie

Zvolte spôsob zobrazenia denného času pri vypnutej rúre na pečenie:

- Zap.
Denný čas sa zobrazí vždy na displeji. Ak navyč zvolíte nastavenie Displej | QuickTouch | Zap., budú všetky senzorové tlačidlá reagovať na stlačenie ihneď a snímač priblíženia rozpozná automaticky, keď sa blížite k displeju. Ak zvolíte navyč nastavenie Displej | QuickTouch | Vyp. budete musieť rúru na pečenie zapnúť skôr, ako ju budete môcť obsluhovať.

- Vyp.
Displej je pre úsporu energie vypnutý. Skôr ako budete používať rúru na pečenie, musíte ju zapnúť.
- Nočné vypínanie
Pre úsporu energie sa denný čas na displeji zobrazuje len od 5 hodín do 23 hodín. Počas zostávajúceho času je displej tmavý.

Znázornenie

Denný čas môžete nechať zobrazovať Analógové (vo forme hodín s ciferníkom), alebo Digitálne (hod:min).

Pri digitálnom zobrazení sa na displeji objaví dodatočne dátum.

Formát času

Denný čas si môžete nechať zobrazovať v 24- alebo 12 hodinovom formáte (24 h alebo 12 h (am/pm)).

Nastaviť

Nastavte hodiny a minúty.

Tip: Keď neprebíha príprava pokrmu, stlačte denný čas v riadkuu záhlavia, aby ste ho zmenili.

Po výpadku prúdu sa opäť zobrazuje aktuálny denný čas. Denný čas ostáva uložený asi 150 hodín.



Ak je rúra na pečenie pripojená k WiFi sieti a prihlásený v aplikácii Miele, denný čas sa synchronizuje podľa nastavenia lokality v aplikácii Miele.

Dátum

Nastavíte dátum.

Dátum sa zobrazuje pri vypnutej rúre na pečenie len pri nastavení Denný čas | Znáozornenie | Digitálne.

Osvetlenie

- Zap.
Osvetlenie ohrevného priestoru je počas celej prípravy pokrmu zapnuté.
- „Zapnúť“ na 15 sekúnd
Osvetlenie ohrevného priestoru sa počas prípravy pokrmu po 15 sekundách vypne. Voľbou sensorového tlačidla  sa osvetlenie ohrevného priestoru na 15 sekúnd zapne.
- Vyp.
Osvetlenie ohrevného priestoru je vypnuté. Voľbou sensorového tlačidla  sa osvetlenie ohrevného priestoru na 15 sekúnd zapne.

Úvodná obrazovka

Z výroby sa pri zapnutí rúry na pečenie zobrazí hlavné menu. Miesto toho môžete ako spúšťačiu obrazovku zvoliť aj napr. priamo prevádzkové spôsoby alebo záznamy MyMiele (viď kapitola „MyMiele“).



Zmenená štartovacia obrazovka sa bude zobrazovať až po ďalšom zapnutí rúry na pečenie.

Do hlavného menu sa dostanete zvolením sensorového tlačidla , alebo prostredníctvom menu v riadku záhlavia.

Displej

Jas

Jas displeja sa nastavuje pruhom tvoreným segmentami.

- 
maximálny jas
- 
minimálny jas

Farebná schéma

Zvoľte si, či bude displej zobrazovaný svetlou alebo tmavou farebnou schémou.

- Svetlé
Displej má svetlé pozadie s tmavým písmom.
- Tmavé
Displej má tmavé pozadie so svetlým písmom.

QuickTouch

Zvoľte, ako majú reagovať sensorové tlačidlá a snímač priblíženia, keď je rúra na pečenie vypnutá:

- Zap.
Ak ste navyiac zvolili nastavenie Denný čas | Zobrazenie | Zap. alebo Nočné vypínanie sensorové tlačidlá a senzor priblíženia reagujú aj pri vypnutej rúre na pečenie.
- Vyp.
Nezávisle od nastavenia Denný čas | Zobrazenie reagujú sensorové tlačidlá a senzor priblíženia len vtedy, keď je rúra na pečenie zapnutá ako aj určitú dobu po vypnutí rúry.

Nastavenia

Hlasitosť

Signálne tóny

Keď sú zapnuté signálne tóny, zaznie signál po dosiahnutí nastavenej teploty a ubehnutí nastaveného času.

Hlasitosť signálnych tónov sa zobrazuje pruhom segmentov.

- ■■■■■■■■

maximálna hlasitosť

- □□□□□□

signálne tóny sú vypnuté

Tón tlačidiel

Hlasitosť tónu tlačidiel, ktorý zaznie pri každom zvolení sensorového tlačidla sa znázorňuje pruhom segmentov.

- ■■■■■■■■

maximálna hlasitosť

- □□□□□□

tón tlačidiel je vypnutý

Uvítacia melódia

Melódiu, ktorá znie pri stlačení tlačidla zap./vyp.  môžete vypnúť alebo zapnúť.

Jednotky

Hmotnosť

Hmotnosť potravín môžete v automatických programoch nastaviť v gramoch (g), v librách (lb) alebo librách/unciach (lb/oz).

Teplota

Teplotu môžete nastavovať v stupňoch Celzia (°C), alebo v stupňoch Fahrenheita (°F).

Quick-MV

Pre okamžité spustenie mikrovlnky je prednastavený výkon 1000 W a doba prípravy pokrmu 1 minúta.

- Výkon

Môžete nastaviť výkon mikrovlnky od 80 W, 150 W, 300 W, 450 W, 600 W, 850 W alebo 1000 W.

- Doba prípravy

Maximálne nastaviteľná doba prípravy závisí od zvoleného mikrovlnného výkonu:
80–300 W: maximálne 10 minút
450–1000 W: maximálne 5 minút

Popcorn

Pre okamžité spustenie mikrovlnky na prípravu popcornu je prednastavený mikrovlnný výkon 850 W a doba prípravy 2:50 minúty. To zodpovedá špecifikáciám väčšiny výrobcov pre prípravu v popcornu mikrovlnke.

Môžete nastaviť dobu prípravy maximálne 4 minúty.

Mikrovlnný výkon je pevne nastavený a nie je možné ho zmeniť.

Booster

Funkcia **Booster** slúži na rýchle zohriatie ohrevného priestoru v niektorých prevádzkových spôsoboch.

- Zap.

Funkcia **Booster** je počas zahrievacej fázy prípravy automaticky zapnutá. Výhrevné teleso pre grilovanie, kruhové teleso a ventilátor predhrievajú ohrevný priestor súčasne na želanú teplotu.

- Vyp.

Funkcia **Booster** je počas fázy rozohrievania pre prípravu pokrmu vypnutá. Ohrevný priestor predhrievajú len výhrevné telesá príslušné pre prevádzkový spôsob.

Funkciu **Booster** na proces prípravy môžete zapnúť alebo vypnúť aj cez rolovacie menu.

Navrhované teploty

Ak pracujete často s odlišnými teplotami, má význam navrhované teploty zmeniť.

Akonáhle vyvoláte túto položku menu, zobrazí sa výberový zoznam prevádzkových spôsobov.

■ Zvoľte požadovaný spôsob prevádzky.

Zobrazí sa navrhovaná teplota a súčasne teplotný rozsah, v ktorom ju môžete meniť.

■ Ak je potrebné, zmeňte navrhovanú teplotu.

■ Potvrďte pomocou *OK*.

Zmena navrhovanej teploty sa súčasne prejaví na príslušnom prevádzkovom spôsobe s mikrovlnkou.

Navrhované výkony





Keď často pracujete s odlišnými mikrovlnnými výkonmi, má zmysel navrhované výkony zmeniť.

Môžete zmeniť navrhované výkony pre prevádzkový spôsob **Mikrovlnka**  a pre kombinované prevádzkové spôsoby s mikrovlnkou.

Akonáhle vyvoláte túto položku menu, zobrazí sa zoznam prevádzkových spôsobov s príslušným navrhovaným výkonom.

- Mikrovlnka :

80 W, 150 W, 300 W, 450 W,
600 W, 850 W, 1000 W

- MV + automat. pečenie , Mikrovlnka + hor. vzd. plus , MV + gril  und MV + gril s cirkuláciou :

80 W, 150 W, 300 W

■ Zvoľte požadovaný spôsob prevádzky.

■ Zmeňte navrhovaný výkon.

■ Potvrďte pomocou *OK*.

Nastavenia

Dobeh ochladz. ventilátora

Po príprave pokrmu dobieha ventilátor chladenia, aby sa nezrážala v ohrevnom priestore, na ovládacom paneli alebo na montážnej skrini vlhkosť.

- Riadené teplotou
Ventilátor chladenia sa vypne pri teplote ohrevného priestoru nižšej ako asi 70 °C.
- Riadené časom
Ventilátor chladenia sa vypne asi po 25 minútach.

Kondenzát môže poškodiť montážnu skriňu a pracovnú dosku a v rúre na pečenie sa môže vyskytnúť korózia. Ak v ohrevnom priestore udržiavate teplý pokrm, pri nastavení Riadené časom stúpa vlhkosť vzduchu a spôsobuje orosenie ovládacieho panela, tvorbu kvapiek pod pracovnou doskou alebo rosenie čela nábytku. Pri nastavení Riadené časom neudržiavajte v ohrevnom priestore teplotu pokrmov.

Senzor priblíženia

Senzor priblíženia rozpozná, keď sa priblížite k dotykovému displeju napr. rukou alebo telom.

Ak chcete, aby senzor priblíženia reagoval vždy pri vypnutej rúre na pečenie, zvolte nastavenie Displej | QuickTouch | Zap..

Zapnúť svetlo

- Pri prebieh. procese
Akonáhle sa počas prípravy pokrmu priblížite k dotykovému displeju, zapne sa osvetlenie ohrevného priestoru. Osvetlenie ohrevného priestoru sa po 15 sekundách opäť automaticky vypne.
- Vždy zapnuté
Akonáhle sa počas prípravy pokrmu priblížite k dotykovému displeju, zapne sa osvetlenie ohrevného priestoru. Osvetlenie ohrevného priestoru sa po 15 sekundách opäť automaticky vypne.
- Vyp.
Keď sa priblížite k dotykovému displeju, snímač priblíženia nereaguje. Zapnite osvetlenie ohrevného priestoru  na 15 sekúnd voľbou senzorevého tlačidla.

Zapnite prístroj

- Zap.
Keď sa zobrazuje denný čas, rúra na pečenie sa zapne a zobrazí sa hlavné menu, akonáhle sa priblížite k dotykovému displeju.
- Vyp.
Keď sa priblížite k dotykovému displeju, snímač priblíženia nereaguje. Zapnite rúru na pečenie pomocou tlačidla zap./vyp. 

Potvrdiť signálne tóny

- Zap.
Akonáhle sa priblížite k dotykovému displeju, vypnú sa signálne tóny.
- Vyp.
Keď sa priblížite k dotykovému displeju, snímač priblíženia nereaguje. Signálne tóny manuálne vypnite.

Zabezpečenie

Zablokovanie sprevádzkov.

Zablokovanie sprevádzkovania bráni neúmyselnému zapnutiu rúry na pečenie.

Pri aktivovanom zablokovaní sprevádzkovania môžete naďalej ihneď používať alarm a kuchynský budík ako aj funkciu MobileStart.

Zablokovanie sprevádzkovania zostane zapnuté po výpadku el. prúdu.

- Zap.
Zablokovanie sprevádzkovania sa aktívuje. Skôr ako budete môcť rúru na pečenie používať, zapnite ju a najmenej 6 sekúnd držte symbol .
- Vyp.
Zablokovanie sprevádzkovania je deaktivované. Rúru na pečenie môžete používať ako obvykle.

Zablokovanie tlačidiel

Zablokovanie tlačidiel bráni neúmyselnému ukončeniu alebo zmene procesu prípravy pokrmu. Keď je aktivované zablokovanie tlačidiel, niekoľko sekúnd po spustení prípravy pokrmu sa zablokujú všetky sensorové tlačidlá a polia na displeji s výnimkou tlačidla zap./vyp. .

- Zap.
Zablokovanie tlačidiel je aktivované. Stlačte sensorové tlačidlo OK najmenej na 6 sekúnd, aby ste zablokovanie tlačidiel na krátku dobu deaktivovali.
- Vyp.
Zablokovanie tlačidiel je deaktivované. Všetky sensorové tlačidlá reagujú ihneď pri zvolení.

Rozpoz. čelnej strany nábytku

- Zap.
Rozpoznanie čela nábytku je aktivované. Rúra na pečenie snímačom priblíženia rozpozná, či sú dvierka nábytku zatvorené.

Pri zatvorených dvierkach nábytku sa rúra na pečenie po určitej dobe automaticky vypne.
- Vyp.
Rozpoznanie čela nábytku je deaktivované. Rúra na pečenie nerozpozná, či sú dvierka nábytku zatvorené.

Ak bola rúra na pečenie vstavaná za čelo nábytku (napr. dvierka), rúra na pečenie, montážna skriňa a podlaha sa môžu poškodiť teplom a vlhkosťou nahromadenou za zatvoreným čelom. Počas používania rúry na pečenie nechajte vždy otvorené dvierka nábytku.

Dvierka nábytku zatvorte až po úplnom vychladnutí rúry na pečenie.

Nastavenia

Miele@home

Rúra na pečenie patrí k prístrojom pre domácnosť Miele@home a je vybavená funkciou SuperVision.

Vaša rúra na pečenie je z výroby vybavená WiFi komunikačným modulom a je vhodná pre bezdrôtovú komunikáciu.

Máte niekoľko možností ako pripojiť svoju rúru na pečenie do WiFi siete. Odporúčame Vám Vašu rúru na pečenie pripojiť pomocou aplikácie Miele alebo WPS ku svojej WiFi sieti.

- Aktivovať
Toto nastavenie je viditeľné len keď je deaktivované Miele@home. WiFi funkcia sa opäť zapne.
- Deaktivovať
Toto nastavenie je viditeľné len keď je aktívované Miele@home. Miele@home zostáva inicializované, WiFi funkcia sa vypne.
- Stav pripojenia
Toto nastavenie je viditeľné len keď je aktívované Miele@home. Na displeji sa zobrazujú informácie ako kvalita WiFi príjmu, názov siete a IP-adresa.
- Zriadiť nanovo
Toto nastavenie sa zobrazuje len vtedy, keď je vytvorená WiFi sieť. Vynulujete sieťové nastavenia a ihneď vytvoríte nové pripojenie k sieti.
- Resetovať
Toto nastavenie sa zobrazuje len vtedy, keď je vytvorená WiFi sieť. WiFi funkcia sa vypne a pripojenie k WiFi sieti sa resetuje na nastavenie z výroby. Aby ste mohli využívať Miele@home, musíte pripojenie k WiFi sieti vytvoriť opäť. Resetujte nastavenie siete, ak rúru na pečenie likvidujete, predávate alebo uvádzate do prevádzky použitú rúru na

pečenie. Je to jediný spôsob, ako zabezpečiť odstránenie všetkých osobných údajov a predchádzajúci používateľ tak už nemôže mať k rúre na pečenie prístup.

- Vytvoriť
Toto nastavenie sa zobrazuje len vtedy, keď ešte neexistuje žiadne pripojenie k WiFi sieti. Aby ste mohli využívať Miele@home, musíte pripojenie k WiFi sieti vytvoriť opäť.

Vykonajte Scan & Connect

Prvé spustenie sa uskutočnilo bez zriadenia Miele@home.

- Naskenujte QR kód.
Ak máte nainštalovanú aplikáciu Miele a užívateľské konto, dostanete sa priamo do siete.
Ak ste si ešte nenainštalovali aplikáciu Miele, budete presmerovaní do Apple App Store® alebo Google Play Store™.
- Nainštalujte aplikáciu Miele a zriadte si používateľské konto.
- Opätovne naskenujte QR kód.

Aplikácia Miele vás prevedie procesom nastavenia.





Vzdialené ovládanie

Ak máte na svojom mobilnom koncovom zariadení nainštalovanú aplikáciu Miele a máte aktivované vzdialené ovládanie (Zap.), môžete používať funkciu MobileStart a napríklad vyvolať upozornenie k prebiehajúcim prípravám pokrmov alebo prebiehajúcu prípravu ukončiť.

V pohotovostnom režime pri pripojení na sieť vyžaduje rúra na pečenie max. 2 W.

Aktivácia funkcie MobileStart

- Zvoľte senzorové tlačidlo , pre aktivovanie funkcie MobileStart.

Senzorové tlačidlo  svieti. Rúru na pečenie môžete ovládať vzdialene cez aplikáciu Miele.

Priame ovládanie na rúre na pečenie má prednosť pred vzdialeným ovládaním cez aplikáciu.

MobileStart môžete používať, ak svieti senzorové tlačidlo .

SuperVision

Rúra na pečenie patrí k prístrojom pre domácnosť kompatibilným sMiele@home a je vybavená funkciou SuperVision na kontrolu ostatných prístrojov pre domácnosť v systéme Miele@home.

Funkciu SuperVision môžete aktivovať až keď máte nainštalovaný systém Miele@home.

Zobrazenie SuperVision

- Zap.
Funkcia SuperVision je zapnutá.
Na displeji vpravo hore sa zobrazuje symbol .
- Vyp.
Funkcia SuperVision je vypnutá.

Zobrazenie v Standby

Funkcia SuperVision je k dispozícii aj v pohotovostnom režime. Predpokladom, že je zapnuté denné zobrazovanie času (Nastavenia | Denný čas | Zobrazenie | Zap.).

- Zap.
Aktívne domáce spotrebiče, ktoré sú prihlásené do systému Miele@home sa vždy zobrazujú.
- Len pri chybách
Zobrazujú sa výhradne chyby aktívnych prístrojov pre domácnosť.

Nastavenia

Zoznam prístrojov

Nalistujú sa všetky domáce spotrebiče prihlásené do Miele@home. Keď vyberiete prístroj, môžete vyvolať ďalšie nastavenia:

- Zobrazíť prístroj
 - Zap.
Funkcia SuperVision pre tento prístroj je zapnutá.
 - Vyp.
Funkcia SuperVision pre tento prístroj je vypnutá. Prístroj je naďalej prihlásený do systému Miele@home. Chyby sa zobrazujú, aj keď je funkcia SuperVision pre tento prístroj vypnutá.
- Signálne tóny
Môžete nastaviť, či sú signálne tóny pre tento prístroj zapnuté (Zap.) alebo vypnuté (Vyp.).

RemoteUpdate

Bod menu RemoteUpdate sa zobrazí a je voliteľný len vtedy, keď sú splnené predpoklady pre používanie Miele@home (viď kapitola „Prvé uvedenie do prevádzky“, odstavec „Miele@home“).

Funkciou RemoteUpdate je možné aktualizovať software Vašej rúry na pečenie. Ak je pre Vašu rúru na pečenie k dispozícii aktualizácia, tak si ju rúra automaticky stiahne. Inštalácia aktualizácie neprebehne automaticky, musí byť Vami manuálne spustená.

Ak neinštalujete aktualizáciu, môžete Vašu rúru na pečenie používať tak ako obvykle. Miele však odporúča aktualizáciu inštalovať.

Zapnutie/vypnutie

Z výroby je zapnutá aktualizácia RemoteUpdate. Aktualizácia, ktorá je k dispozícii sa automaticky stiahne a Vy ju musíte potom manuálne spustiť.

Vypnite RemoteUpdate, keď nechcete, aby sa automaticky stiahla aktualizácia.

Priebeh aktualizácie RemoteUpdate

Informácie o obsahu a rozsahu aktualizácie sú k dispozícii v aplikácii Miele.

Ak je k dispozícii aktualizácia, na displeji Vašej rúry na pečenie sa objaví hlásenie. Aktualizáciu môžete okamžite inštalovať, alebo ju posunúť na neskôr. Dotaz sa zobrazí po opätovnom zapnutí rúry na pečenie.

Ak nechcete inštalovať aktualizáciu, vypnite RemoteUpdate.

Aktualizácia môže trvať niekoľko minút.

Pri RemoteUpdate je potrebné dbať na nasledovné:

- Pokiaľ nedostanete žiadne hlásenie, nie je k dispozícii aktualizácia.
- Nainštalovanú aktualizáciu nie je možné vynulovať.
- Počas aktualizácie nevypnite rúru na pečenie. V inom prípade sa aktualizácia stornuje a nenainštaluje.
- Niektoré aktualizácie softwaru môže vykonávať len servisná služba Miele.

Verzia software

Verzia softwaru je určená pre servisnú službu Miele. Pre súkromné používanie toto nastavenie nepotrebuje.

- Potvrďte pomocou *OK*.

Právne informácie

Pod položkou Licencie Open Source nájdete prehľad integrovaných Open-Source komponentov.

- Potvrďte pomocou *OK*.

Predajca

Táto funkcia umožňuje špecializovaným obchodom prezentovať rúru na pečenie bez vyhrievania. Pre súkromné používanie toto nastavenie nepotrebuje.

Výstavná prevádzka

Ak zapnete rúru na pečenie pri aktivovanom režime výstavnej prevádzky, objaví sa upozornenie Výstavná prevádzka bola aktivovaná. Prístroj nehreje.

- Zap.
Výstavná prevádzka sa aktivuje ak tlačíte najmenej 4 sekundy *OK*.
- Vyp.
Výstavná prevádzka sa deaktivuje ak tlačíte najmenej 4 sekundy *OK*. Rúru na pečenie môžete používať ako obvykle.

Nastavenia z výroby

- Nastavenia prístroja
Všetky nastavenia sa vrátia do nastavenia z výroby.
- Vlastné programy
Všetky vlastné programy sa vymažú.
- MyMiele
Všetky záznamy MyMiele sa vymažú.
- Navrhované výkony
Zmenené mikrovlnné výkony sa vrátia do nastavenia z výroby.
- Navrhované teploty
Zmenené navrhované teploty sa vrátia do nastavení z výroby.

Prevádzkové hodiny (celkovo)

Výberom Prevádzkové hodiny (celkovo) si môžete nechať vyvolať celkový počet prevádzkových hodín Vašej rúry na pečenie.

Alarm + kuchynský budík

Senzorovým tlačidlom  môžete nastaviť kuchynský budík (napr. pri varení vajec) alebo nastaviť alarm, (pevný denný) čas.



Môžete nastaviť súčasne dva alarmy, dva časy kuchynského budíka alebo jeden alarm a jeden čas kuchynského budíka.

Používanie funkcie Alarm

Alarm  môžete použiť na nastavenie pevného denného času, kedy má zaznieť signálny tón.

Nastavenie alarmu

Ak ste zvolili nastavenie Displej – QuickTouch – Vyp. zapnite rúru na pečenie pre nastavenie alarmu. Pri vypnutej rúre na pečenie sa bude potom zobrazovať denný čas alarmu.

- Zvoľte senzorové tlačidlo .
- Zvoľte  Alarm.
- Nastavte denný čas alarmu.
- Potvrďte s Zatvoriť.

Ak je rúra na pečenie vypnutá, zobrazuje sa miesto aktuálneho denného času denný čas alarmu a .

Keď prebieha súčasne príprava pokrmu alebo sa nachádzate v menu, zobrazuje sa vpravo hore na displeji denný čas alarmu a .

V nastavenom dennom čase alarmu blízka  vedľa denného času na displeji a znie signálny tón.

- Zvoľte senzorové tlačidlo  alebo nastavený denný čas na displeji.

Vypnú sa akustické a optické signály.

Zmena alarmu

- Zvoľte alarm na displeji alebo zvoľte senzorové tlačidlo  a potom požadovaný alarm.

Zobrazí sa nastavený čas alarmu.

- Nastavte nový denný čas alarmu.
- Potvrďte s Zatvoriť.

Zmenený čas alarmu sa uloží a zobrazí sa na displeji.

Vymazanie alarmu

- Zvoľte alarm na displeji alebo zvoľte senzorové tlačidlo  a potom požadovaný alarm.

Zobrazí sa nastavený čas alarmu.

- Zvoľte Vymazať.
- Potvrďte s Zatvoriť.

Alarm sa vymaže.

Používanie funkcie Kuchynský budík

Kuchynský budík  môžete využiť na kontrolu osobitných procesov, napr. na varenie vajec.



Kuchynský budík môžete použiť aj vtedy, keď ste súčasne nastavili čas pre automatické zapnutie alebo vypnutie prípravy pokrmu (napr. ako pripomenutie, že máte pripravovaný pokrm počas prípravy okoreniť alebo poliať).

- Kuchynský budík môžete nastaviť maximálne na 59 minút a 59 sekúnd.

Nastavenie kuchynského budíka

Ak ste zvolili nastavenie Displej | QuickTouch | Vyp. zapnite rúru na pečenie pre nastavenie kuchynského budíka. Odpočítavanie času kuchynského budíka sa potom zobrazuje pri vypnutej rúre na pečenie.

Príklad: Chcete variť vajce a nastavíte kuchynský budík na 6 minút a 20 sekúnd.

- Zvoľte senzorové tlačidlo .
- Zvoľte  Kuchynský budík.
- Nastavte kuchynský budík.
- Potvrďte s Zatvoriť.

Ak je rúra na pečenie vypnutá, zobrazuje sa  miesto aktuálneho denného času odpočítavanie času na kuchynskom budíku.

Keď prebieha súčasne príprava pokrmu alebo sa nachádzate v menu, zobrazuje sa vpravo hore na displeji odpočítavanie času na kuchynskom budíku a .

Po ubehnutí času bliká , pripočítava sa čas a zaznie signál.

- Zvoľte senzorové tlačidlo  alebo požadovaný kuchynský budík na displeji.

Vypnú sa akustické a optické signály.

Zmena kuchynského budíka

- Zvoľte kuchynský budík vpravo hore na displeji alebo zvoľte senzorové tlačidlo  a nakoniec požadovaný kuchynský budík.

Objaví sa nastavený kuchynský budík.

- Nastavte nový čas kuchynského budíka.
- Potvrďte s Zatvoriť.

Zmenený čas kuchynského budíka sa uloží a po minútach sa odpočítava. Časy kuchynského budíka kratšie ako 10 minút sa odpočítavajú po sekundách.

Vymazanie kuchynského budíka

















- Zvoľte kuchynský budík vpravo hore na displeji alebo zvoľte senzorové tlačidlo  a nakoniec požadovaný kuchynský budík.

Objaví sa nastavený kuchynský budík.





- Zvoľte Vymazať.
- Potvrďte s Zatvoriť.

Kuchynský budík sa vymaže.

Hlavné menu a submenu

menu	navrhovaná hodnota	rozsah
Prevádzkové spôsoby 		
Horúci vzduch plus 	160 °C	30–250 °C
Horné / spodné pečenie 	180 °C	30–250 °C
Mikrovlnka 	1000 W	80–1000 W
Kombinovaná mikrovlnka 	300 W	80–300 W
Mikrovlnka + hor. vzd. plus 	160 °C	30–220 °C
MV + gril s cirkuláciou 	200 °C	100–200 °C
MV + gril 	3	1–3
MV + automat. pečenie 	160 °C	100–200 °C
Intenzívne pečenie 	170 °C	50–220 °C
Automatické pečenie 	160 °C	100–230 °C
Spodné pečenie 	190 °C	100–200 °C
Gril 	3	1–3
Gril s cirkuláciou 	200 °C	100–220 °C
Eco horúci vzduch 	190 °C	100–230 °C
Automatické programy 		

Hlavné menu a submenu

menu	navrhovaná hodnota	rozsah
Špeciálne použitie 		
Rozmrazovanie	–	–
Sušenie	60 °C	30–70 °C
Ohrev	–	–
Nahrievanie riadu	80 °C	50–100 °C
Kysnutie cesta	35 °C	30–50 °C
Príprava na nízkej teplote	90 °C	80–120 °C
Program Sabbath	180 °C	30–250 °C
Udržiavanie teploty	75 °C	60–90 °C
MyMiele  		
Vlastné programy 		
Nastavenia 		

Mikrovlnná prevádzka



Princíp funkcie

V rúre na pečenie je umiestnený magnetron, ktorý mení elektrický prúd na elektromagnetické vlny (mikrovlny). Tieto vlny sa rovnomerne rozdeľujú v ohrevnom priestore a navyše sa odrážajú od jeho kovových stien.

Mikrovlny prenikajú zo všetkých strán do potraviny. Potraviny sú tvorené veľkým množstvom molekúl. Tieto molekuly (predovšetkým vodné molekuly) sú mikrovlnami silne rozkmitávané. Tým sa potravina zahrieva zvon dovnútra. Čím viac vody potravina obsahuje, o to rýchlejšie sa zohreje a uvarí.

Výhody mikrovlnky

- Potraviny je možné v mikrovlnke pripravovať bez tekutiny alebo pridaného tuku alebo len s malým množstvom.
- Časy rozmrazovania, ohrievania alebo prípravy pokrmu sú kratšie ako na varnej doske alebo v rúre na pečenie.
- Vo veľkej miere zostanú zachované vitamíny, minerálne látky, prirodzená farba a vlastná chuť potravín.

Keď budete rúru na pečenie používať bez pripravovaného pokrmu alebo s nevhodnou náplňou v prevádzkovom spôsobe Mikrovlnka  alebo v prevádzkovom spôsobe s mikrovlnkou, rúra na pečenie sa môže poškodiť. Sklenenú misku používajte **vždy** v prevádzkovom spôsobe Mikrovlnka , aj ako odkladaciu plochu pre menšie formy.

Výber riadu

Aby sa mikrovlny mohli dostať k potravine, musí byť riad priepustný pre mikrovlny. Mikrovlny preniknú cez porcelán, sklo, lepenku, umelú hmotu, ale nie cez kov. Nepoužívajte preto kovový riad, alebo riad obsahujúci kov. Kov odráža mikrovlny, takže môžu vznikáť iskry a mikrovlny nie sú pohlcované.

 Nebezpečenstvo úrazu v dôsledku pretlaku v uzatvorených nádobách alebo fľašiach.

V uzatvorených nádobách alebo fľašiach sa pri zahrievaní vytvára tlak, ktorý môže spôsobiť výbuch.

Nikdy neohrievajte pevné alebo tekuté potraviny v uzatvorených nádobách alebo fľašiach.

Nádoby najprv otvorte a odstráňte z kojeneckých fliaš uzáver a cumel.

 Nebezpečenstvo požiaru z dôvodu nevhodného riadu v prevádzkovom spôsobe mikrovlnka.

Riad nevhodný do mikrovlnky sa môže zničiť a poškodiť rúru na pečenie.

V prevádzkovom spôsobe s mikrovlnkou používajte len riad, ktorý je vhodný pre prevádzku mikrovlnky.

Materiál a forma použitého riadu ovplyvňujú časy zohrievania a varenia. Dobré sa osvedčili okrúhle a oválne ploché nádoby. Rovnomernosť pri ohrievaní potravín je v týchto tvaroch lepšia než v hranatých nádobách.

Vhodný riad



Nebezpečenstvo požiaru v dôsledku horľavých materiálov.

Jednorazové nádoby z plastu, papiera alebo iných horľavých materiálov sa môžu vznietiť a poškodiť rúru na pečenie.

Rúru na pečenie nenechajte bez dozoru, ak ohrievate alebo varíte v jednorazových nádobách z plastu, papiera alebo iných horľavých materiálov.

Môžete používať tento riad a materiál:

- Žiaruvzdorné sklo a sklokeramika
Výnimka: krištáľové sklo, pretože obsahuje olovo a môže prasknúť.
- Porcelán
 - bez kovových dekorácií
Kovové dekorácie (napr. zlatý okraj alebo kobaltová modrá) môžu iskriť.
 - bez dutých rukovätí
Do dutých rukovätí a úch sa môže dostať vlhkosť, vyparovaním sa vytvára silný tlak, ktorý môže duté telesá explozívne zničiť.
- nepomalovaná kamenina a kamenina s farbami pod glazúrou



Nebezpečenstvo úrazu horúcim riadom.

Kamenina sa môže veľmi rozohriať. Keď používate kameninový riad, nosite chňapky na hrnce.

- Plastový riad a jednorazový riad v prevádzkovom spôsobe Mikrovlnka.

Tip: V záujme o životné prostredie sa zrieknite riadu na jedno použitie.

Riad z umelých hmôt musí byť žiaruvzdorný a musí znášať teplotu min. 110°C. Plastový riad sa môže zdeformovať a spojiť s potravinou.

Plastový riad používajte len v prevádzkovom spôsobe Mikrovlnka.

Plastový riad nepoužívajte v prevádzkových spôsoboch MV + automat. pečenie , Mikrovlnka + hor. vzd. plus , MV + gril alebo MV + gril s cirkuláciou .

- V obchodoch s mikrovlnkami možno dostať špeciálny riad z umelej hmoty vhodný na použitie v mikrovlnnej rúre.
- Plastový riad zo styroporu
Pre krátkodobé ohrievanie potravín
- Plastové varné vrecká
Používajte na ohrievanie a varenie ich obsahu vtedy, keď vrecko vopred poprepichujete. Otvormi môže unikať para. Tým sa zabráni nárastu tlaku a prasknutiu vrecka.
Okrem toho existujú špeciálne vrecká na varenie v pare, ktoré sa nemusia prepichovať. Dodržte prosím pokyny na obale.
- Vrecká a hadice na pečenie
Rešpektujte pokyny výrobcu pre používanie.









Mikrovlnná prevádzka

 Nebezpečenstvo požiaru kovovými časticami.

Kovové súčasti ako kovové svorky alebo plastové a papierové svorky s drôtom vo vnútri môžu tak silne zohriať horľavé materiály, že tieto zhoria.

Nepoužívajte kovové alebo plastové a papierové svorky s drôtom vo vnútri.

Tip: Kovové formy sú menej vhodné pre prevádzkové spôsoby s mikrovlnkou, pretože kov odráža mikrovlny. Mikrovlny sa k múčniku dostanú len zhora, takže sa predlžuje doba pečenia. Ak používate kovové formy, formu postavte do sklenenej misky tak, aby sa nedotýkala stien rúry na pečenie. Ak dochádza k iskreniu, nepoužívajte už túto formu v prevádzkových spôsoboch s mikrovlnkou.

- **Dodaný** rošt je v zásade vhodný pre prípravu pokrmov v prevádzkových spôsoboch MV + automat. pečenie , Mikrovlnka + hor. vzd. plus , MV + gril  a MV + gril s cirkuláciou  ako aj v prevádzkových spôsoboch bez mikrovlnky (zasunutý v niektorej úrovni).
- Kovové formy na pečenie v prevádzkových spôsoboch MV + automat. pečenie , Mikrovlnka + hor. vzd. plus , MV + gril  a MV + gril s cirkuláciou  ako aj v prevádzkových spôsoboch bez mikrovlnky

- Hliníkové vaničky bez veka pre rozmrazovanie a ohrievanie hotových pokrmov
Potraviny sa zahrievajú len zhora. Ak vložíte hotové jedlo z hliníkovej vaničky do riadu vhodného pre mikrovlnky, je rozdelenie tepla všeobecne rovnomernejšie.

Pri používaní hliníkových vaničiek a fólií môže dochádzať k praskaniu a iskreniu.

Preto hliníkové vaničky nepoložte na rošt, ale na sklenenú misku.

Hliníkové vaničky a fólie sa nesmú dotýkať stien ohrevného priestoru a musia byť od nich vzdialené najmenej 2 cm.

- Kovové špízy, kovové svorky
Kus mäsa musí byť oveľa väčší ako kovové špízy.

Nevhodný riad

Pri riade s dutými rukoväťami a uškami a gombíky pokrievok sa do dutín môže dostať vlhkosť. Do dutín sa môže dostať vlhkosť, takže sa tam vytvorí silný tlak, ktorý duté telesá explozívne zničí. (Výnimka: dutiny sú dostatočne odvetrané).

Na prípravu pokrmu nepoužívajte riad s dutými rukoväťami a uškami a gombíkmi na pokrievkach.

Nasledujúci riad a materiál **nesmiete** používať:

- Kovové rošty (vrátane dodaného roštu) sú zásadne **nehodné** pre použitie v prevádzkovom spôsobe Mikrovlnka. 
- Kovové nádoby
- Alobal
Výnimka: Pri nerovnomerných kusoch mäsa, napr. hydiny dosiahnete rovnomerné rozmrazovanie, ohrievanie alebo prípravu ak počas posledných minút prikryjete plochejší kus malými kúskami alobalu.
- Kovové, plastové alebo papierové svorky s drôtom vo vnútri
- Plastové poháre s neúplne stiahnutým hliníkovým viečkom
- Krištáľové sklo
- Príbor a riad s kovovými dekoráciami (napr. zlatým okrajom, kobaltovou modrou)
- Riad s dutými rukoväťami alebo ušami
- Plastový riad z melaminu
Melamin pohlcuje energiu a tým sa zahrieva na vysokú teplotu.
Pri nákupe sa informujte, z akého materiálu je riad vyrobený.

- Drevené nádoby
Voda sa v dreve počas prípravy pokrmu odparuje. Tým drevo vyschýna a tvoria sa praskliny.

Test riadu

Nevhodný riad môže v prevádzke s mikrovlnami produkovať iskry alebo šušťavé zvuky. Ak ste si nie istý, či je sklenný riad, porcelánový alebo kameninový riad vhodný, otestujte riad.

Dutiny v úchytoch testom riadu nemôžete rozpoznať.

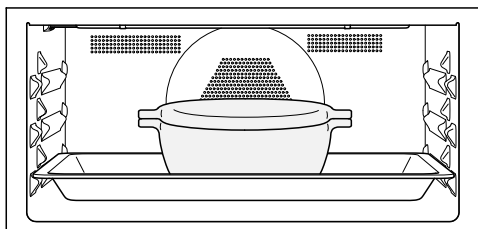

- Vložte sklennú misku na úroveň 1 odspodu a doprostred nej postavte prázdny riad.
- Zatvorte dvierka.
- Zvoľte požadovaný spôsob prevádzky Mikrovlnka.
- Nastavte najvyšší mikrovlnný výkon (1000 W) a dobu prípravy 30 sekúnd.
- Spustite prípravu.
- Test riadu pozorujte počas celej doby.
- Keď sa objaví iskrenie alebo šušťavé zvuky, dvierka ihneď otvorte.

Ak vznikajú iskry alebo počujete šušťavý zvuk, testovaný riad nie je vhodný na použitie v prevádzke s mikrovlnkou.

Mikrovlnná prevádzka

Veko

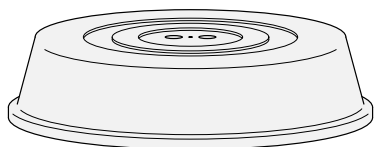

Tip: Poklop obdržíte v obchode.

- Zabraňuje nadmernému vystupovaniu vodnej pary, hlavne pri dlhšom ohrievaní.
 - Urýchľuje zahrievanie potravín.
 - Zabraňuje vyschnutiu potravín.
 - Zabraňuje znečisteniu ohrevného priestoru.
- Pri príprave pokrmu prevádzkovým spôsobom Mikrovlnka  používajte sklenený alebo plastový poklop vhodný pre mikrovlnku.

Alternatívne môžete použiť priehľadnú fóliu vhodnú pre mikrovlnky (bežná fólia sa môže zdeformovať a veľkým teplom prepojiť s potravinou).





Materiál veka musí zniesť teplotu maximálne 110 °C. Pri vyšších teplotách (napr. pri prevádzkovom spôsobe Gril  alebo Horúci vzduch plus) sa môže plast zdeformovať a prepojiť s jedlom.

Veko na prikrytie používajte len pri prevádzkovom spôsobe Mikrovlnka  mikrovlnka .

Veko nesmie nádobu utesniť. Pri malom priemere nádoby sa môže stať, že nebude môcť unikať vodná para. Veko sa veľmi zohreje a môže sa roztaviť.

Používajte nádoby s dostatočne veľkým priemerom.

■ **Nepoužívajte** poklop na ohrievanie týchto potravín:

- Potraviny v cestíčku
- Potraviny, ktoré majú získať chrumkavú kôrku (napr. toast)
- Potraviny v prevádzkových spôsoboch MV + automat. pečenie , Mikrovlnka + hor. vzd. plus , MV + gril  alebo MV + gril s cirkuláciou  sa majú zohriať

Ak pripravovaný pokrm v prevádzkovom spôsobe Mikrovlnka  položíte priamo na ohrevné dno, rúra na pečenie sa môže poškodiť.

V prevádzkovom režime Mikrovlnka  posuňte sklenenú misku do úrovne 1 naparovacie nádoby **vždy** na sklenenú misku.

- Zapnite rúru na pečenie.

Zobrazí sa hlavné menu.

- Vložte pokrm na prípravu do ohrevného priestoru.

- Zvoľte Prevádzkové spôsoby .

- Zvoľte požadovaný spôsob prevádzky.

Zobrazí sa spôsob prípravy. Podľa zvoleného prevádzkového spôsobu sa postupne zobrazí navrhovaná teplota, navrhovaný výkon a doba prípravy.

- Zmeňte navrhované hodnoty prípravy a nastavte dobu prípravy, ak je to potrebné.

Navrhované hodnoty môžete zmeniť dodatočne voľbou príslušnej hodnoty alebo položky Časovač.

- V prevádzkových spôsoboch **bez** mikrovlnky spustíte prípravu pomocou *OK*.

- V prevádzkových spôsoboch **s** mikrovlnkou spustíte prípravu pomocou *Štart*.

Vo všetkých prevádzkových spôsoboch sa zobrazujú nastavené hodnoty a prebieha príprava pokrmu.

Ak máte nastavenú teplotu, môžete sledovať je nárast. Pri prvom dosiahnutí zvolenej teploty zaznie signál.

Akonáhle prerušíte prípravu pokrmu pomocou *Stop*, alebo otvoríte dvierka, zastaví sa generovanie mikrovln. V príprave pokrmu môžete pokračovať senzorovým tlačidlom *Štart*.

- Po príprave pokrmu zvolte *Ukončiť* alebo *Zatvoriť* (podľa prevádzkového spôsobu).
- Vyberte pokrm z ohrevného priestoru.
- Vypnite rúru na pečenie.

Zmena hodnôt a nastavení pre prípravu pokrmu

Akonáhle prebieha príprava pokrmu, môžete podľa prevádzkového spôsobu zmeniť hodnoty alebo nastavenia pre túto prípravu.

Podľa prevádzkového spôsobu môžete meniť nasledovné nastavenia:

- Teplota
- Výkon
- Doba prípravy
- Hotové o
- Štart o
- Booster
- Predhriatie
- Crisp function

Zmena teploty a teploty jadra

Navrhovanú teplotu môžete zmeniť natrvalo pomocou *Nastavenia* | Navrhované teploty, aby odpovedala Vaším osobným zvyklostiam.

Teplota jadra  sa zobrazuje len vtedy, keď používate pokrmový teplomer (viď kapitola „Pečenie“, odstavec „Pokrmový teplomer“).

- Stlačte indikátor teploty.

Obsluha

- V prípade potreby zmeňte teplotu a teplotu jadra ↻.
- Potvrďte pomocou OK.

Príprava pokrmu pokračuje so zmenenými žiadanými teplotami.

Zmena výkonu mikrovlnky

Navrhovaný výkon môžete nastaviť trvalo podľa svojho osobného zvyku
Nastavenia | Navrhované výkony.

- Zmena mikrovlnného výkonu.
- Zmeňte mikrovlnný výkon.
- Zvoľte Štart.

Príprava pokrmu pokračuje so zmeneným mikrovlnným výkonom.

Nastavenie doby prípravy

Ak je medzi vložením pripravovaného pokrmu a okamžikom spustenia dlhší časový úsek, môže to záporne ovplyvniť výsledok prípravy. Čerstvé potraviny môžu zmeniť farbu a dokonca sa aj pokaziť.

Pri pečení sa môže cesto vysušiť a účinok kypriaceho prostriedku sa zníži.

Zvoľte čo najkratšiu dobu do spustenia prípravy pokrmu.

Dali ste pokrm na prípravu do ohrevného priestoru a zvolili prevádzkový spôsob a potrebné nastavenia ako napr. teplotu.

Zadaním Doba prípravy, Hotové o alebo Štart o môžete senzorovým tlačidlom automaticky zapínať alebo vypínať prípravu pokrmov.

- Doba prípravy
Nastavujete dobu, ktorú potrebuje pokrm na prípravu. Po uplynutí tejto doby sa automaticky vypne vyhrievanie

ohrevného priestoru. Maximálna doba prípravy pokrmu, akú je možné nastaviť, závisí od zvoleného prevádzkového spôsobu.

- Hotové o
Vy určujete okamžik, kedy má skončiť príprava pokrmu. V tomto momente sa automaticky vypne vyhrievanie ohrevného priestoru.
- Štart o
Táto funkcia sa zobrazí v menu až potom, čo nastavíte Doba prípravy, alebo Hotové o. Pomocou Štart o určíte moment, kedy má začať príprava pokrmu. V tomto momente sa automaticky zapne vyhrievanie ohrevného priestoru.

- Zvoľte ☺ alebo Časovač.
- Nastavte požadované časy.
- Potvrďte pomocou OK.

Zmena nastavenej doby prípravy

- Zvoľte ☺, časovač, alebo Časovač.
- Zvoľte požadovaný čas a zmeňte ho.
- Potvrďte pomocou OK.

Pri výpadku prúdu sa nastavenia vymažú.

Zrušenie nastavenej doby prípravy

- Zvoľte ☺, časovač, alebo Časovač.
- Zvoľte požadovaný čas.
- Zvoľte Vymazať.
- Potvrďte pomocou OK.

Ak Doba prípravy zrušíte zrušia sa aj nastavené časy pre Hotové o a Štart o.

Ak zrušíte Hotové o alebo Štart o, spustí sa príprava pokrmu s nastavenou dobou prípravy.

Prerušenie prípravy pokrmu v prevádzkovom spôsobe Mikrovlnka

V prevádzkovom spôsobe Mikrovlnka  môžete prerušiť prípravu pokrmu a dobu prípravy pozastaviť.

Ak prebieha doba prípravy, zobrazuje sa Stop vpravo dole na displeji.

■ Zvoľte Stop.

Príprava pokrmu sa preruší a doba prípravy sa pozastaví.

Štart je podsvietený zeleným.

■ Zvoľte Štart.

Príprava pokrmu pokračuje a doba prípravy prebieha ďalej.

Stornovanie prípravy pokrmu

Ak stornujete prípravu pokrmu, vypne sa vyhrievanie a osvetlenie ohrevného priestoru. Vymažú sa nastavené doby prípravy.

Stornovanie prípravy pokrmu bez nastavenej doby prípravy

■ Zvoľte Ukončiť.

Zobrazí sa hlavné menu.

Stornovanie prípravy pokrmu s nastavenou dobou prípravy

■ Zvoľte Prerušit.

Zobrazí sa Prerušit proces?.

■ Zvoľte Áno.

Zobrazí sa hlavné menu.

Predohrev ohrevného priestoru

Funkcia Booster slúži na rýchle zohriatie ohrevného priestoru v niektorých prevádzkových spôsoboch.



Funkcia Predhriatie sa môže použiť v každom spôsobe prevádzky (okrem Mikrovlnka ) a musí sa pre každý proces prípravy osobitne zapnúť.

Ak ste nastavili dobu prípravy, začne sa odpočítavať až potom, keď sa dosiahne žiadaná teplota a máte zasunutý pokrm na prípravu.

Predohrev ohrevného priestoru je potrebný len pri niekoľko málo prípravách.

■ Väčšinu pripravovaných pokrmov môžete dávať do studeného ohrevného priestoru, aby ste využili teplo už počas fázy rozohrievania.





■ Ohrevný priestor predhrievajte pri týchto prípravách a prevádzkových spôsoboch:

- tmavé chlebové cestá a rozbif a filé v prevádzkovom spôsobe Horúci vzduch plus  a Horné / spodné pečenie 
- múčnik a pečivo s krátkou dobou prípravy (do asi 30 minút) ako aj citlivé cestá (napr. piškóta) v prevádzkovom spôsobe Horné / spodné pečenie  (bez funkcie Booster)

Booster

Funkcia Booster slúži na rýchle zohriatie ohrevného priestoru v niektorých prevádzkových spôsoboch.

Z výroby je táto funkcia zapnutá pre nasledovné spôsoby prípravy (Nastavenia | Booster | Zap.):

- Horúci vzduch plus 
- Horné / spodné pečenie 
- Automatické pečenie 
- Mikrovlnka + hor. vzd. plus 
- MV + automat. pečenie 

Obsluha

Keď nastavíte teplotu vyššiu ako 100 °C a je zapnutá funkcia **Booster**, ohrevný priestor sa rozohreje rýchlou fázou rozohriatia na nastavenú teplotu. Pritom sa výhrevné teleso pre grilovanie, kruhové výhrevné teleso a ventilátor zapnú súčasne.

Citlivé cestá (napr. piškótové, drobné pečivo) funkciou **Booster** zhora príliš rýchlo zhnednú.

Pri týchto prípravách vypnite funkciu **Booster**.

Booster pre jednu prípravu pokrmu zapnúť alebo vypnúť.

Ak ste zvolili nastavenie **Booster** | Zap., môžete funkciu pre jeden proces prípravy jednotlivito zapnúť.

Ak ste zvolili nastavenie **Booster** | Vyp., môžete funkciu pre jeden proces prípravy jednotlivito zapnúť.

Príklad: Zvolili ste prevádzkový spôsob a potrebné nastavenia ako napr. teplotu. Pre tento proces prípravy chcete vypnúť funkciu **Booster**.

- Potiahnite rolovacie menu smerom dole.

Booster je označený oranžovo.

- Zvoľte **Booster**.

Booster je podľa farebnej schémy označený čiernou alebo bielou.

- Zatvorte rolovacie menu.

Funkcia **Booster** je počas fázy rozohrievania vypnutá. Ohrevný priestor predhrievajú len výhrevné telesá príslušné pre prevádzkový spôsob.

Predhriatie

Predohrev ohrevného priestoru je potrebný len pri niekoľko málo prípravách.

Väčšinu pripravovaných pokrmov môžete dávať do studeného ohrevného priestoru, aby ste využili teplo už počas fázy rozohrievania.

Ak ste nastavili dobu prípravy, začne sa odpočítavať až potom, keď sa dosiahne žiadaná teplota a máte zasunutý pokrm na prípravu.

Proces prípravy spustite ihneď, bez posúvania doby spustenia.

Funkcia **Predhriatie** nie je v prevádzkovom spôsobe **Mikrovlnka**  k dispozícii.

Zapnúť Predhriatie

Funkcia **Predhriatie** sa môže použiť v každom spôsobe prevádzky a musí sa pre každý proces prípravy osobitne zapnúť.

Príklad: Zvolili ste prevádzkový spôsob a potrebné nastavenia ako napr. teplotu. Pre tento proces prípravy chcete zapnúť funkciu **Predhriatie**.

- Potiahnite rolovacie menu smerom dole.

Predhriatie je podľa farebnej schémy označený čiernou alebo bielou.

- Zvoľte **Predhriatie**.

Predhriatie je označený oranžovo.

- Zatvorte rolovacie menu.

Hlásenie **Pokrm zasuňte** o sa zobrazí s časom. Ohrevný priestor sa rozohreje na nastavenú teplotu.

- Zasuňte pokrm na prípravu do akonáhle budete k tomu vyzvaní.
- Potvrďte pomocou **OK**.

Crisp function

Použitie funkcie Crisp function (redukcia vlhkosti) má význam pri príprave pokrmu napr. quiche, pizze, koláči na plechu s vlhkou oblohou alebo muffinami.

Hydina získa touto funkciou obzvlášť chrumkavú kožu.

Zapnúť Crisp function

Funkcia Crisp function sa môže použiť v každom spôsobe prevádzky a musí sa pre každý proces prípravy osobitne zapnúť.

Zvolili ste prevádzkový spôsob a potrebné nastavenia ako napr. teplotu.

Pre tento proces prípravy chcete zapnúť funkciu Crisp function.

- Potiahnite rolovacie menu smerom dole.

Crisp function je podľa farebnej schémy označený čiernou alebo bielou.

- Zvoľte Crisp function.

Crisp function je označený oranžovo.

- Zatvorte rolovacie menu.

Funkcia Crisp function je zapnutá.

Zmena prevádzkového spôsobu

Počas prípravy pokrmu môžete prejsť na iný prevádzkový spôsob.

- Zvoľte symbol zvoleného prevádzkového spôsobu.
- Ak ste nastavili dobu prípravy, potvrdte hlásenie Prerušit proces? pomocou Áno.
- Zvoľte nový spôsob prevádzky.

Zobrazí sa zmenený prevádzkový spôsob a príslušné navrhované hodnoty.

- Nastavte hodnoty pre prípravu pokrmu a potvrdte pomocou OK.

Quick-MV a Popcorn

Tieto funkcie sa môžu používať len vtedy, keď neprebíha žiadna iná príprava pokrmu.

Používajte vždy sklenenú misku.

Quick-MV

Ak zvolíte senzorové tlačidlo , spúšťa sa mikrovlnka s určitým mikrovlnným výkonom a dobou prípravy, napr. pre ohrievanie tekutín.

Prednastavený je maximálny mikrovlnný výkon 1000 W a doba prípravy 1 minúta.

Môžete zmeniť dobu prípravy, a mikrovlnný výkon. Maximálna nastavitelná doba prípravy závisí pritom od zvoleného mikrovlnného výkonu (viď kapitola „Nastavenia“, odstavec – „Quick-MV“).

- Zvoľte senzorové tlačidlo .
Opakovaným výberom tohto senzorového tlačidla môžete postupne zvýšiť dobu prípravy.

Zobrazuje odpočítavanie zvyšného času.

Prípravu pokrmu môžete kedykoľvek prerušiť pomocou Stop, alebo výberom senzorového tlačidla .

Po prebehnutí prípravy pokrmu sa zobrazí Hotovo a zaznie signál.

- Zvoľte Zatvoriť.

Zobrazí sa hlavné menu.

Popcorn

Ak zvolíte senzorové tlačidlo , spúšťa sa mikrovlnka s určitým mikrovlnným výkonom a dobou prípravy.

Prednastavený je maximálny mikrovlnný výkon 850 W a doba prípravy od 2:50 minút. To zodpovedá špecifikáciám väčšiny výrobcov pre prípravu v popcornu mikrovlnke.

Môžete nastaviť dobu prípravy maximálne 4 minúty. Mikrovlnný výkon je pevne nastavený a nie je možné ho zmeniť (viď kapitola „Nastavenia“, odstavec „Popcorn“).

- Zvoľte senzorové tlačidlo .

Zobrazuje odpočítavanie zvyšného času.

Prípravu pokrmu môžete kedykoľvek prerušiť pomocou Stop, alebo výberom senzorového tlačidla .

Jednorazové nádoby z papiera alebo iných horľavých materiálov sa môžu vznietiť a poškodiť rúru na pečenie. Rúru na pečenie nenechajte počas prípravy pokrmu bez dozoru a dodržujte pokyny na obale.

Po prebehnutí prípravy pokrmu sa zobrazí Hotovo a zaznie signál.

- Zvoľte Zatvoriť.

Zobrazí sa hlavné menu.

Mnohé automatické programy Vás vedú komfortne a bezpečne k optimálnemu výsledku prípravy.

Kategórie

Automatické programy  sú pre lepšiu prehľadnosť roztriedené do kategórií. Jednoducho zvolíte automatický program, ktorý je vhodný pre pripravovaný pokrm a budete sa riadiť pokynmi na displeji.

Používanie automatických programov

■ Zvoľte Automatické programy .

Zobrazí sa zoznam výberu.

■ Zvoľte požadovanú kategóriu.

Objavia sa automatické programy, ktoré sú k dispozícii vo zvolenej kategórii.

■ Zvoľte požadovaný automatický program.

■ Riad'te sa pokynmi na displeji.

Pri niektorých automatických programoch ste vyzvaní, aby ste použili pokrmový teplomer. Prečítajte si pokyny v kapitole „Pečenie“, odstavce „Pokrmový teplomer“.

Pri automatických programoch sú teploty jadra pevne stanovené.

Tip: Prostredníctvom  Info môžete podľa prípravy pokrmu napríklad vyvolať informácie k zasúvaniu alebo otáčaniu pokrmu.

Upozornenia pre použitie

- Pri používaní automatických programov majú dodané recepty poskytnúť orientačnú pomoc. Príslušným automatickým programom je možné pripravovať aj podobné recepty s odlišnými množstvami.
- Skôr ako spustíte automatický program, nechajte ohrevný priestor po príprave pokrmu najskôr vychladnúť na izbovú teplotu.
- Pri niektorých automatických programoch sa musí predtým, ako je možné dať pokrm na prípravu do ohrevného priestoru počkať na jeho predhriatie. Na displeji sa zobrazí príslušné upozornenie s časovým údajom.
- Pri niektorých automatických programoch sa musí po časti doby prípravy pridať tekutina. Na displeji sa zobrazí príslušné upozornenie s časovým údajom (napr. pre pridanie tekutiny).
- Časový údaj doby trvania automatického programu je približný. Podľa priebehu prípravy sa čas môže skrátiť alebo predĺžiť. Zmeny doby prípravy môžu vzniknúť hlavne v závislosti od počiatočnej teploty pripravovaného mäsa.
- Pri použití pokrmového teplomera závisí doba prípravy od dosiahnutej teploty jadra.
- Ak po skončení automatického programu nie je pripravovaný pokrm ešte hotový podľa Vášho želania, zvolte Dokončiť prípravu alebo Dopect'. Pripravovaný pokrm sa konvenčným vyhrievaním vždy 3 minúty dovára alebo dopeká.

Automatické programy

Vyhľadávanie

(podľa jazyka)

V Automatické programy môžete vyhľadávať podľa názvu kategórií jedál a automatických programov.

Jedná sa pritom o plnovýznamové vyhľadávanie, pri ktorom môžete vyhľadávať aj časti slov.

Nachádzate sa v hlavnom menu.

- Zvoľte Automatické programy .

Zobrazí sa zoznam výberu kategórií.

- Zvoľte Vyhľadávanie .
- Pomocou klávesnice zadajte text, ktorý chcete vyhľadať, napr. „chlieb“.

V riadku pätičky sa objaví počet výsledkov.

Ak nebola nájdená žiadna zhoda alebo viac ako 40 zhôd, je pole Výsledkov: deaktivované a musíte zmeniť vyhľadávaný text.

- Zvoľte Výsledkov: XX.

Zobrazia sa nájdené kategórie jedál a automatické programy.

- Zvoľte požadovaný automatický program alebo kategóriu jedál a potom požadovaný automatický program.

Automatický program sa spustí.

- Riad'te sa pokynmi na displeji.

V tejto kapitole nájdete informácie k nasledujúcim použitiam:

- Rozmrazovanie
- Sušenie
- Ohrev
- Nahrievanie riadu
- Kysnutie cesta
- Príprava na nízkej teplote
- Program Sabbath
- Udržiavanie teploty
- Príprava jedla
- Zaváranie
- Zmrazené produkty/hotové produkty

Rozmrazovanie

Keď sa zmrazená potravina rozmrazuje šetrne, zostane v nej zachované množstvo vitamínov a živín.

- Používajte jeden z nasledovných prevádzkových spôsobov a špeciálnych použití:
- Špeciálne použitie  | Rozmrazovanie
Zvolíte si pre potraviny jednu kategóriu a jednu hmotnosť.
- Prevádzkové spôsoby Nastavíte mikrovlnný výkon a čas rozmrazovania.

 **Nebezpečenstvo infekcie množným choroboplodných zárodkov.**
Choroboplodné zárodky, napr. salmonela môžu vyvolať ťažké otravy jedla. Pri rozmrazovaní ryby a mäsa (hlavne hydiny) dbajte obzvlášť na čistotu. Tekutinu z rozmrazovania nikdy nepoužívajte.
Potraviny po vyrovnávacej dobe ihneď po rozmrazení ďalej spracujte.

Tipy

- Zmrazené potraviny nechajte bez obalu rozmraziť na sklenenej miske.
- Použite sklenenú misku na rozmrazovanie hydiny a na nej položený rošt. Rozmrazovaný pokrm tak neleží v tekutine z rozmrazovania.
- Mäso, hydina alebo ryby nemusia byť pred prípravou úplne rozmrazené. Stačí, keď sú tieto potraviny čiastočne rozmrazené. Povrch je tak dostatočne mäkký, aby prijal koreniny.

Špeciálne použitie

Použiť špeciálne použitie Rozmrazovanie.

Tento program bol vyvinutý pre šetrné rozmrazovanie zmrazených potravín.

Použite len riad vhodný do mikrovlnky.

■ Zvoľte Špeciálne použitie .

■ Zvoľte Rozmrazovanie.

Zobrazí sa zoznam výberu.

■ Zvoľte požadovanú kategóriu.

■ Nastavte hmotnosť zmrazenej potraviny.

Proces rozmrazovania môžete spustiť okamžite, alebo s časovým oneskorením a nechať si zobrazíť jednotlivé akcia a kroky prípravy.

■ Riadťe sa pokynmi na displeji.

Tipy

- Prostredníctvom **i** Info môžete podľa prípravy pokrmu napríklad vyvolať informácie k zasúvaniu alebo otáčaniu zmrazeného pokrmu.
- Ak nie je pripravovaný pokrm po ubehnutí procesu rozmrazovania ešte nie rozmrazený podľa Vašich želaní, zvoľte Predĺžiť ohrev. Zmrazený pokrm sa každé 3 minúty dohrieva.
- Po ubehnutí procesu rozmrazovania zvoľte Uložiť aby ste uložili nastavenia pre zvolenú kategóriu a zvolenú hmotnosť ako vlastný program (viď kapitola „Vlastné programy“).

Použiť prevádzkový spôsob Mikrovlnka

Alternatívne k špeciálnym použitiam môžete použiť na rozmrazovanie prevádzkový spôsob Mikrovlnka . Sami nastavte mikrovlnný výkon a čas rozmrazovania.

Potrebná doba závisí od vlastností, množstva a počiatočnej teploty potravín. Dbajte aj na vyrovnávacie doby.

Použite len riad vhodný do mikrovlnky.

■ Zvoľte Prevádzkové spôsoby .



■ Zvoľte Mikrovlnka .



■ Podľa potravín nastavte mikrovlnný výkon a čas rozmrazovania, ktoré sú uvedené v tabuľke.

■ Všeobecne zvoľte strednú dobu.

■ Zasuňte potraviny na sklenenú misku na úroveň 1 do výhrevného priesoru.

Rozmrazovanie v prevádzkovom spôsobe Mikrovlnka

zmrazená potravina	Množstvo	 [W]	 [min]	 ¹⁾ [min]
maslo	250 g	80	8–10	5–10
mlieko	1000 ml	450	12–16	10–15
linecké pečivo (3 kus)	asi 300 g	150	4–6	5–10
ovocný koláč (3 kusy)	asi 300 g	150	6–8	10–15
maslový koláč (3 kusy)	asi 300 g	150	6–8	5–10
smotanová, krémová torta (3 kusy)	asi 300 g	80	4–4:30	5–10
pečivo z kysnutého, lístkového cesta (3 kusy)	asi 300 g	150	6–8	5–10

 mikrovlnný výkon,  doba rozmrazovania  vyrovnávací doba

¹ Potraviny nechajte odstáť pri izbovej teplote. Počas tejto vyrovnávacej doby sa teplota rozdelí v potravine rovnomerne.

Špeciálne použitie





Sušenie



Sušenie a vysušanie je tradičný spôsob konzervovania pre ovocie, niektoré druhy zeleniny a bylín.

Predpokladom je čerstvé a dobre zrelé ovocie a zelenina bez dotlačenia.

- Potraviny na sušenie pripravte tak, že ich rozkrájate a vopred ošúpete a odstránite jadro.
- Potraviny na sušenie rovnomerne rozložte podľa veľkosti na rošte alebo na sklenenej miske v jednej vrstve.
- Sušte maximálne na 2 úrovniach naraz.
Zasuňte pokrm na sušenie do úrovni 1+2.
Ak používate rošt a sklenenú misku, zasuňte sklenenú misku pod rošt.
- Zvoľte Špeciálne použitie .
- Zvoľte Sušenie.
- Zmeňte prípadne navrhovanú teplotu a nastavte čas sušenia.
- Riadte sa pokynmi na displeji.
- V pravidelných odstupoch otáčajte potraviny na sušenie na sklenenej miske.

Pri pokrme na sušenie v celku alebo krájanom sa časy sušenia predlžia.

sušený pokrm		🌡️ [°C]	🕒 [h]
ovocie		60–70	2–8
zelenina		55–65	4–12
huby		45–50	5–10
bylinky		30–35	4–8

- špeciálne použitie/prevádzkový spôsob, 🌡️ teplota, 🕒 čas sušenia,
-  špeciálne použitie Sušenie,
-  prevádzkový spôsob Horné / spodné pečenie

* Bylinky sušte len na sklenenú misku v úrovni 2 a používajte prevádzkový spôsob Horné / spodné pečenie , pretože pri špeciálnom použití Sušenie je zapnutý ventilátor.

- Ak sa v ohrevnom priestore začnú tvoriť kvapky vody, znížte teplotu.

Vybratie sušených potravín

 Nebezpečenstvo poranenia horúcimi plochami.

Rúra na pečenie sa počas prevádzky zahreje na vysokú teplotu. Môžete sa popáliť na vyhrievacích telesách, ohrevnom priestore a príslušenstve. Pri vyberaní sušených potravín používajte chňapky na hrnce.

- Usušené ovocie alebo zeleninu nechajte vychladnúť.

Sušené ovocie musí byť úplne suché, ale mäkké a pružné. Keď ho rozlomíte alebo prekrájate, nesmie vytekať z neho šťava.

- Sušené potraviny skladujte v uzatvorených pohároch alebo dózach.

Ohrev

Dodržiujte bezpodmienečne kapitolu „Bezpečnostné podmienky a varovné upozornenia“, odstavec „Prevádzkové zásady“.

 Nebezpečenstvo úrazu horúcimi potravinami.

Ak príliš silno ohrejete kojeneckú a detskú výživu, deti sa môžu popáliť. Kojeneckú a detskú výživu ohrievajte len na 30–60 sekúnd pri 450 wattoch. Môžete použiť aj pokrmový teplomer na kontrolu teploty.

Jedlo a obzvlášť kojeneckú a detskú výživu po ohriatí bezpodmienečne premiešajte alebo pretrepte a potom skúste, aby sa dieťa nepopálilo.

 Nebezpečenstvo úrazu v dôsledku pretlaku v uzatvorených nádobách alebo fľašiach.

V uzatvorených nádobách alebo fľašiach sa pri zahrievaní vytvára tlak, ktorý môže spôsobiť výbuch.

Nikdy nezohrievajte potraviny alebo tekutiny v uzatvorených nádobách alebo fľašiach. Fľaše otvorte a z kojeneckých fliaš najprv odstráňte uzáver a cumel'.

Nebezpečenstvo úrazu horúcimi tekutinami.

Pri varení, hlavne pri ohrievaní tekutín prevádzkovým spôsobom Mikrovlnka  sa môže stať, že bola síce dosiahnutá teplota varu, ale ešte nestúpajú typické bubliny pary. Tekutina nevrie rovnomerne.

Tento onersokrený var môže visieť k explóznemu prekypeniu, takže sa môžete obariť horúcou tekutinou pri vyberaní nádoby. Za nepriaznivých okolností môže byť tlak taký silný, že sa dvierka samočinne otvoria.

Tekutinu pred ohrievaním alebo varením premiešajte.

Po ohriatí počkajte najmenej 20 sekúnd, skôr ako nádobu vyberiete z ohrevného priestoru.

Do nádoby môžete navyše pri ohrievaní postaviť sklenenú tyčinku alebo podobný predmet, ak ho máte k dispozícii.

Špeciálne použitie

Aplikácia špeciálneho použitia Ohrev

Tento program bol vyvinutý na zohrievanie potravín.

Potrebná doba závisí od vlastností, množstva a počiatočnej teploty potravín. Potraviny z chladničky potrebujú napríklad dlhšiu dobu na ohriatie ako potraviny s izbovou teplotou. Dbajte aj na vyrovnávacie doby.

Použite len riad vhodný do mikrovlnky. Jedlo vždy prikryte okrem zohrievania obalovaných vyprážaných jedál.

- Postavte potraviny na ohrievanie na sklenenú misku a prikryte ich.
- Zvoľte Špeciálne použitie .
- Zvoľte Ohrev.

Zobrazí sa zoznam výberu.

- Zvoľte požadovanú kategóriu.
- Nastavte hmotnosť potravín.
- Riadťe sa pokynmi na displeji.

 Nebezpečenstvo popálenia horúcimi povrchmi.

Rúra na pečenie sa počas prevádzky zahreje na vysokú teplotu. Môžete sa popáliť na vyhrievacích telesách, ohrevnom priestore a príslušenstve. Na spodnej strane riadu sa môžu jednotlivito vytvoriť kvapky vody.

Pri práci v priestore na prípravu a pri vyberaní riadu používajte chňapky na hrnce.



Vyrovňavacie doby sú pokojové doby, počas ktorých sa teplota v potravinách rovnomerne rozdelí.



- Potraviny nechajte po zohriatí odstáť niekoľko minút pri izbovej teplote, aby sa teplota rovnomerne v nich rozdelila.

Tipy

- Jedlo vždy prikryte okrem zohrievania obalovaných vyprážaných jedál.
- Prostredníctvom  Info môžete podľa prípravy pokrmu napríklad vyvolať informácie k otáčaniu alebo miešaniu potravín. Miešajte od vonkajších vrstiev smerom do stredu, pretože sa kraje rýchlejšie zohrejú.
- Ak po ubehnutí programu nie sú potraviny ešte dostatočne horúce, zvolte Predĺžiť ohrev. Potraviny sa každé 3 minúty dohrievajú.
- Po ubehnutí programu zvolte Uložiť a nakoniec , aby ste uložili nastavenia pre zvolenú kategóriu a zvolenú hmotnosť ako vlastný program (viď kapitola „Vlastné programy“).

Zohrievanie v prevádzkovom spôsobe Mikrovlnka

Nápoj/ pokrm	Množstvo	 [W]	 [min]	 ¹⁾ [min]
Nápoje (teplota vhodná pre požitie 60–65 °C)	1 šálka/1 pohár (200 ml)	1000	0:50–1:10	–
kojenecká fľaša (mlieko) ²	asi 200 ml	450	0:50–1:00 ³	1
kojenecká, detská výživa ³	1 pohár (200 g)	450	0:30–1:00	1
plátky pečeného mäsa s omáčkou ³	200 g	600	3:00–5:00	1
prílohy ³	250 g	600	3:00–5:00	1

 mikrovlnný výkon  doba prípravy,  vyrovnávací čas

- ¹ Potraviny nechajte odstáť pri izbovej teplote. Počas tejto vyrovnávacej doby sa teplota rozdelí v potravine rovnomerne.
- ² Oneskorenému varu môžete zabrániť tak, že tekutinu pred ohrievaním premiešate. Po zohratí počkajte najmenej 20 sekúnd a až potom vyberte nádobu z ohrevného priestoru. ostupný návrat zostane môžete do nádoby vložiť sklenenú tyčinku alebo podobný predmet, ak ho máte k dispozícii.
- ³ Časy platia pre počiatočnú počiatočnú teplotu potravín od asi 5 °C. Pri potravinách, ktoré sa bežne neskladujú v chladničke, sa vychádza z izbovej teploty asi 20 °C. Ohrievajte potraviny (s výnimkou kojeneckej výživy a šľahaných omáčok) na teplotu 70–75 °C.

Špeciálne použitie

Nahrievanie riadu

Vďaka predhriatiu riadu sa potraviny neochladia tak rýchlo.

Používajte tepelne odolný riad.

- Zasuňte rošt do úrovne 1 a postavte naň riad na nahriatie. Podľa veľkosti riadu môžete postaviť riad aj na dno ohrevného priestoru a aj vymontovať postranné mriežky.
- Zvoľte Špeciálne použitie .
- Zvoľte Nahrievanie riadu.
- Zmeňte prípadne navrhovanú teplotu a nastavte dobu prípravy.
- Riadťe sa pokynmi na displeji.

 **Nebezpečenstvo poranenia horúcimi plochami.**

Rúra na pečenie sa počas prevádzky zahreje na vysokú teplotu. Môžete sa popáliť na vyhrievacích telesách, ohrevnom priestore a príslušenstve. Na spodnej strane riadu sa môžu jednotlivito vytvoriť kvapky vody. Pri vyberaní riadu používajte chňapky na hrnce.

Kysnutie cesta

Tento program bol vyvinutý na kysnutie cesta.

- Zvoľte Špeciálne použitie .
- Zvoľte Kysnutie cesta.
- Zmeňte prípadne navrhovanú teplotu a nastavte dobu prípravy.
- Riadťe sa pokynmi na displeji.

Udržiavanie teploty

Potraviny v ohrevnom priestore môžete udržiavať teplé niekoľko hodín.

Pre udržanie kvality potravín zvoľte čo najkratší čas.

- Zvoľte Špeciálne použitie .
- Zvoľte Udržiavanie teploty.
- Zasuňte potraviny, ktoré sa majú udržiavať teplé do ohrevného priestoru a potvrdte pomocou OK.
- Zmeňte prípadne navrhovanú teplotu a nastavte dobu prípravy.
- Riadťe sa pokynmi na displeji.

Príprava na nízkej teplote

Tento postup pečenia Príprava na nízkej teplote je ideálny pre citlivé hovädzie, bravčové, telacie ale aj jahňacie mäso, ktoré má byť stredne prepečené.

Príprava s „Nízkou teplotou“

Mäso najprv dookola rýchlo pri vysokej teplote rovnomerne orestujte.

Potom vložte mäso do predhriatej rúry, kde sa pri nízkej teplote a dlhej dobe prípravy šetrne šťavnato dopečie.

Mäso sa pritom uvoľní. Šťava vo vnútri začne cirkulovať a rozloží sa rovnomerne do vonkajších vrstiev.

Výsledkom pečenia je veľmi jemné a šťavnaté mäso.

- Používajte len mäso zbavené tuku bez šliach a masných okrajov. Musí byť vopred vykostené.
- Na restovanie použite tuk, ktorý sa môže zahriať na veľmi vysokú teplotu (napr. rozpuštené maslo, stolový olej).
- Mäso počas pečenia neprikrývajte.

Doba prípravy je asi 2–4 hodiny a závisí od hmotnosti, veľkosti a stupňa prepečenia mäsa.

- Akonáhle je príprava pokrmu ukončená, môžete mäso ihneď rozkrájať. Nie je potrebná doba odstátia.
- Mäso udržiajte teplé v ohrevnom priestore, pokým ho nebudete podávať na stôl. Výsledok prípravy nie je ovplyvnený.
- Mäso servírujte na predhriatych tanieroch s veľmi teplou šťavou, aby príliš rýchlo nevychladlo. Mäso má optimálnu teplotu na konzumáciu.

Aplikácia špeciálneho použitia Príprava na nízkej teplote

Prečítajte si pokyny v kapitole „Pečenie“, odstavce „Pokrmový teplomer“.

- Zvoľte Špeciálne použitie .
- Zvoľte Príprava na nízkej teplote.
- Riadťe sa pokynmi na displeji. Pri predhrievaní nechajte potrebné príslušenstvo v ohrevnom priestore.
- Nastavte teplotu a teplotu jadra.
- Počas rozohrievania rúry riadne orestujte zo všetkých strán kusy mäsa na varnej doske.

 Nebezpečenstvo popálenia horúcimi povrchmi.

Rúra na pečenie sa počas prevádzky zahreje na vysokú teplotu. Môžete sa popáliť na vyhrievacích telesách, ohrevnom priestore a príslušenstve. Pri zasúvaní alebo vyberaní horúceho pokrmu ako aj pri prácach v horúcom ohrevnom priestore používajte chňapky na riad.



- Akonáhle sa objaví Zasuňte pokrm s teplomerom, položte orestované mäso na rošt a zapichnete do neho pokrmový teplomer tak, aby bol kovový hrot úplne v jadre mäsa.
- Zatvorte dvierka.

Po prebehnutí programu sa zobrazí Hotovo a zaznie signál.

Používanie prevádzkového spôsobu Horné / spodné pečenie

Orientujte sa podľa údajov v tabuľkách pre prípravu pokrmu na konci tohto dokumentu.

Použite sklenenú misku a na nej položený rošt. Pri predhrievaní vypnite funkciu Booster.

- Zasuňte sklenenú misku s roštom na úroveň 1.
- Zvoľte Prevádzkové spôsoby .
- Zvoľte prevádzkový spôsob Horné / spodné pečenie  a teplotu od 100 °C.
- Funkciu Booster vypnite cez rolovacie menu.
- Ohrevný priestor spolu so sklenenou miskou a roštom predhrievajte asi 10 minút.

Špeciálne použitie

- Počas rozohrievania rúry riadne orestujte zo všetkých strán kusy mäsa na varnej doske.

 Nebezpečenstvo popálenia horúcimi povrchmi.

Rúra na pečenie sa počas prevádzky zahreje na vysokú teplotu. Môžete sa popáliť na vyhrievacích telesách, ohrevnom priestore a príslušenstve.

Pri zasúvaní alebo vyberaní horúceho pokrmu ako aj pri prácach v horúcom ohrevnom priestore používajte chňapky na riad.

- Položte opečené mäso na rošt.
- Znížte prípadne teplotu na (vid' kapitolu „Tabuľky prípravy pokrmu“).
- Dokončíte prípravu mäsa.

Program Sabbat

Špeciálne použitia Program Sabbat a Yom-Tov slúžia na podporu náboženských zvykov.

Pre dodržanie príkazov sabatu sa riadte pokynmi na displeji.

Rúra na pečenie sa rozohreje na teplotu ktorú ste nastavili a bude ju udržiavať maximálne 24 hodín (Program Sabbat) alebo 76 hodín (Yom-Tov). Rúra na pečenie sa automaticky asi po 76 hodinách vypne.

- Vypnite rozpoznanie čela nábytku.
- Vložte pokrm na prípravu do ohrevného priestoru.
- Zvoľte Špeciálne použitie .
- Zvoľte Program Sabbat.
- Zvoľte požadované špeciálne použitie (Program Sabbat alebo Yom-Tov).

Ak máte nastavený kuchynský budík alebo alarm, nemôžete spustiť špeciálne použitie.

Spustené špeciálne použitie nemôžete zmeniť alebo uložiť v Vlastné programy.

Pro výpadku siete sa špeciálne použitie stornuje. Rúra na pečenie zostane v stave vyhovujúcom sabatu len pokiaľ ešte odpojená od elektrickej siete. Akonáhle sa pripojenie k sieti obnoví, objaví sa na displeji Výpadok elektrického prúdu - proces bol prerušený.

Používajte Program Sabbat

Toto špeciálne použitie je vhodné pre týždenný sabat. Môžete pomocou neho zohrievať potraviny po dobu maximálne 24 hodín, pokiaľ po prvý krát otvoríte dverka.

- Nastavte požadovanú teplotu.
- Zvoľte Štart.

Zobrazuje sa Program Sabbat a nastavená teplota.

Približne 30 sekúnd po tom čo zatvoríte dverka sa zapne vyhrievanie ohrevného priestoru. Osvetlenie ohrevného priestoru je počas celej prípravy pokrmu zapnuté.

Denný čas sa nezobrazuje. Snímač priblíženia a všetky sensorové tlačidlá (okrem tlačidla zap./vyp. ) nereagujú.

Zobrazí sa hlásenie Sabbat - neotvárajte dverka. Asi po 45 minútach toto hlásenie zhasne a občas sa opäť zobrazí.

Ak sa hlásenie **nezobrazí**, rúra na pečenie neohreje a môžete otvoriť a opäť zatvoriť dvierka. Ak dvierka raz otvoríte, **zostane** vyhrievanie ohrevného priestoru **vypnuté** až do konca špeciálneho použitia.

Ak dvierka necháte zatvorené až do konca špeciálneho použitia, vyhrievanie ohrevného priestoru sa vypne až po 24 hodinách. Rúra na pečenie zostane naďalej zapnutá.

- Ak chcete špeciálne použitie ukončiť predčasne, vypnite rúru na pečenie tlačidlom zap./vyp. .

Po skončení špeciálneho použitia zhasne upozornenie Sabbath - neotvárajte dvierka a vypne sa vyhrievanie ohrevného priestoru. Ostatné upozornenia sa na displeji zobrazujú naďalej, pokiaľ sa rúra na pečenie po 76 hodinách automaticky nevypne.

Používajte Yom-Tov

Toto špeciálne použitie je vhodné pre niekoľkodenné sviatky v týždni. Môžete pomocou neho zohriať potraviny po dobu maximálne 76 hodín. Počas tejto doby môžete dvierka niekoľkokrát otvoriť a zatvoriť.

- Nastavte požadovanú teplotu.
- Zvoľte Štart.

Zobrazuje sa Yom-Tov a nastavená teplota.

Približne 30 sekúnd po tom čo zatvoríte dvierka sa zapne vyhrievanie ohrevného priestoru. Osvetlenie ohrevného priestoru je počas celej prípravy pokrmu zapnuté.

Denný čas sa nezobrazuje. Snímač priblíženia a všetky sensorové tlačidlá (okrem tlačidla zap./vyp. ) nereagujú. Zobrazí sa hlásenie Sabbath - neotvárajte dvierka. Asi po 45 minútach toto hlásenie zhasne a občas sa opäť zobrazí.

Ak sa hlásenie **nezobrazí**, môžete niekoľkokrát otvoriť a opäť zatvoriť dvierka. Vyhrievanie ohrevného priestoru **zostane zapnuté**.

- Ak chcete špeciálne použitie ukončiť predčasne, vypnite rúru na pečenie tlačidlom zap./vyp. .

Vyhrievanie ohrevného priestoru zostane zapnuté až do konca špeciálneho použitia. Rúra na pečenie sa automaticky asi po 76 hodinách vypne.

Špeciálne použitie

Príprava jedla

Dodržujte bezpodmienečne kapitolu „Bezpečnostné podmienky a varovné upozornenia“, odstavec „Prevádzkové zásady“.

Ak zahrievate alebo varíte potraviny s pevnou šupkou ako paradajky, párky, zemiaky na olúpanie, baklažány, tieto môžu prasknúť.

Tieto potraviny najskôr niekoľkokrát poprepichujte alebo narežte, aby mohla unikáť vznikajúca para.

Ak zahrievate vajcia v škrupine, táto môže prasknúť ešte pred vybratím z ohrevného priestoru.



Vajcia so škrupinou varte len v špeciálnych nádobách. V prevádzkovom spôsobe Mikrovlnka  nezohrievajte vajíčka uvarené na tvrdo.

Ak je to možné použite aj pokrmový teplomer na ohrievanie/prípravu s kontrolou teploty (viď kapitola „Pečenie“, odstavec „Pokrmový teplomer“).





Nastavte teplotu jadra:

- ryba: minimálne 70 °C
- hydina: minimálne 85 °C

Tipy

- Potraviny niekoľkokrát otočte, oddel'te alebo zamiešajte. Miešajte od vonkajších vrstiev smerom do stredu, pretože sa kraje rýchlejšie zohrejú.
- V prevádzkových spôsoboch s mikrovlnkou používajte len riad vhodný pre mikrovlnku a rúru na pečenie.
- Na prípravu pokrmu používajte pokiaľ je to možné automatické programy.
- V prevádzkových spôsoboch MV + gril s cirkuláciou  a MV + gril  pripravujte potraviny vždy neprikryté, pretože inak nezhnednú.
- V prevádzkovom spôsobe Mikrovlnka  zvol'te mikrovlnný výkon 850 W k uvedeniu do varu a pokračujte vo varení s 450 W. Dbajte na údaje v tabuľkách prípravy na konci tohto dokumentu.

Príprava pokrmov prevádzkovým spôsobom Mikrovlnka

polievky/husté polievky zelenina	 [g]	 850 W [min]	+	 450 W [min]	 ¹⁾ [min]
hustá polievka	1500	10	+	20	1
polievka	1500	11	+	24	1
hrach	500	5	+	10	2
hrach (mrazený)	450	5	+	12	2
mrkva	500	5	+	10	2
ružičky brokolice	500	6	+	8	2
brokolica (mrazená)	450	5	+	11	2
ružičky karfiolu	500	6	+	10	2
karelábové hranolky	500	3	+	8	2
špargľa	500	5	+	8	2
pór	500	5	+	8	2
pór (mrazený)	450	5	+	8	2
prúžky papriky	500	5	+	10	2
fazuľa, zelená	500	4	+	12	2
ružičkový kel	500	5	+	12	2
ružičkový kel (mrazený)	450	5	+	10	2
miešaná zelenina (mrazená)	450	5	+	12	2

 homotnosť,  doba prípravy,  vyrovnávací doba

¹ Potraviny nechajte odstáť pri izbovej teplote. Počas tejto vyrovnávacej doby sa teplota rozdelí v potravine rovnomerne.

Špeciálne použitie

Zaváranie

 Nebezpečenstvo infekcie množným choroboplodných zárodkov.

Pri jednom zaváraní strukovín a mäsa sa dostatočne neusmrtia baktérie clostridium-botulinum. Tým sa môžu vytvárať toxíny, ktoré spôsobujú ťažkú otravu. Tiety spóry sa usmrtia až ďalším zavarením.

Strukoviny a mäso po ochladení zavarte v priebehu 2 dní **vždy** druhý krát.

 Nebezpečenstvo poranenia pretlakom v uzatvorených nádobách.



V uzatvorených pohároch vzniká pri zaváraní a ohrievaní pretlak, dôsledkom ktorého sa môžu roztrhnúť.

Nezavárajte žiadne nádoby a ani ich nezohrievajte.

Príprava ovocia a zeleniny

Údaje platia pre maximálne 5 pohárov s obsahom 0,5 l.

Používajte len špeciálne poháre, ktoré dostanete v špecializovaných obchodoch:

- Horúci vzduch plus : zaváracie poháre a poháre so skrutkovacím uzáverom
- Mikrovlnka : zavarovacie poháre so sklenným uzáverom vhodné pre mikrovlnku, ktoré sa uzatvárajú priehľadnou lepiacou páskou.

- Používajte len nepoškodené poháre a gumené tesnenia.
- Poháre pred zaváraním vypláchnite horúcou vodou a naplňte ich maximálne 2 cm pod okraj.
- Po naplnení masou očistite okraje pohárov čistou utierkou a horúcou vodou.
- Poháre uzatvorte len priehľadnou lepiacou páskou. Nepoužívajte kovové svorky, pretože tieto v prevádzkovom spôsobe Mikrovlnka  vytvárajú iskry.
- Zasúvajte sklennú misku do úrovne 1 odspodu a postavte na ňu poháre.

Použit' prevádzkový spôsob Horúci vzduch plus .

- Zvoľte prevádzkový spôsob Horúci vzduch plus  a teplotu od 160-170 °C.
- Počkajte pokým nezačnú „bublínkovať“ (pokým začnú v pohároch rovnomerne stúpať bublinky).



Znížte včas teplotu, aby ste zabránili prevareniu.

Zaváranie ovocia a uhoriek

- Akonáhle uvidíte v pohároch bublinky, nastavte uvedenú teplotu dohrievania a po uvedenú dobu nechajte poháre dohrievať v ohrevnom priestore.

Zaváranie zeleniny

- Akonáhle uvidíte v pohároch bublinky, nastavte uvedenú teplotu zavárania a po uvedenú dobu zavárajte zeleninu.
- Nastavte po zaváraní uvedenú teplotu dohrievania a po uvedenú dobu nechajte poháre dohrievať v ohrevnom priestore.

		
ovocie	-/-	30 °C 25-35 min
uhorky	-/-	30 °C 25-30 min
červená cvikla	120 °C 30-40 min	30 °C 25-30 min
fazuľa (zelená alebo žltá)	120 °C 90-120 min	30 °C 25-30 min

 Teplota zavárania a čas pokým nie sú vidieť bublinky

 Teplota a čas dohrievania

Použit' prevádzkový spôsob Mikrovlnka .

- Zvoľte prevádzkový spôsob Mikrovlnka  a mikrovlnný výkon od 850 W.
- Počkajte pokým nezačnú „bublínkovať“ (pokým začnú v pohároch rovnomerne stúpať bublinky). Proces na jeden pohár trvá asi 3 minúty. Pri 5 pohároch sa čas predĺži na 15 minút.



Znížte včas mikrovlnný výkon, aby ste zabránili prevareniu.

Zaváranie ovocia a uhoriek

- Akonáhle uvidíte v pohároch bublinky, vypnite rúru na pečenie a po uvedenú dobu nechajte poháre dohrievať v ohrevnom priestore.

Zaváranie zeleniny

- Akonáhle uvidíte v pohároch bublinky, nastavte uvedený mikrovlnný výkon a po uvedenú dobu zavárajte zeleninu.
- Akonáhle uvidíte v pohároch bublinky, vypnite rúru na pečenie a po uvedenú dobu nechajte poháre dohrievať v ohrevnom priestore.

		
ovocie	-/-	25-35 min
uhorky	-/-	25-30 min
červená cvikla	450 W 20-30 min	25-30 min
fazuľa (zelená alebo žltá)	450 W 20-30 min	25-30 min

 mikrovlnný výkon a doba zavárania, pokým nie sú vidieť bublinky

 Dohrievacia doba

Špeciálne použitie

Po zaváraní vyberte poháre.

 Nebezpečenstvo poranenia horúcimi plochami.

Poháre sú po zaváraní veľmi horúce.

Pri vyberaní pohárov používajte chňapky na hrnce.

- Vyberte poháre z ohrevného priestoru.
- Nechajte ich potom prikryté utierkou stáť asi 24 hodín na mieste bez prievanu.
- Strukoviny a mäso po ochladení zavarte v priebehu 2 dní **vždy** druhý krát.
- Odstráňte poháre na zaváranie a uzávery a nakoniec skontrolujte, či sú uzatvorené všetky poháre.

Otvorené poháre buď opäť zavárajte alebo ich skladujte v chlade a zavarenú zeleninu a ovocie ihneď spotrebujte.

- Pred uskladnením poháre skontrolujte. Ak sa poháre po dlhšej dobe otvorili alebo sa vydul vrchnák a pri otvorení pohár neklikne), zlikvidujte jeho obsah.

Zmrazené produkty/ hotové produkty

Tipy pre múčniky, pizzu a bagety

- Múčnik, pizzu a bagety pečte na rošte s položeným papierom.
- Zvoľte nižšiu teplotu z doporučených teplôt na obale.

Tipy pre hranolky, krokety a podobné

- Tieto mrazené produkty pečte na rošte s podloženým papierom na pečenie.
- Zvoľte nižšiu teplotu z doporučených teplôt na obale.
- Pripravované potraviny niekoľkokrát obráťte.

Príprava zmrazených produktov/hotových produktov

Šetrné spracovanie potravín slúži Vašmu zdraviu.

Múčnik, pizzu, hranolky a pod. upečte len do zlata a nie na tmavo hnedo.

- Zvoľte prevádzkový spôsob a teplotu odporučenú na obale.
- Predhrejte ohrevný priestor.
- Zasuňte pokrm do predhriateho ohrevného priestoru na úroveň odporučenú na obale.
- Po kratšej dobe prípravy ako je uvedené na obale skontrolujte pokrm.

V MyMiele  môžete ukladať často využívané použitia.

Predovšetkým pri automatických programoch už nemusíte pre spustenie programu prechádzať všetky úrovne menu.



Tip: Položky zapísané v MyMiele môžete definovať ako štartovaciu obrazovku (viď kapitola „Nastavenia“, odstavec „Štartovacia obrazovka“).

Pridávanie záznamov

Pridať môžete až 20 záznamov.

- Zvoľte MyMiele .
- Zvoľte Pridať záznam.

Môžete vybrať podpoložky z týchto rubriík:

- Prevádzkové spôsoby
- Automatické programy Auto
- Špeciálne programy 
- Vlastné programy 

- Potvrďte pomocou OK.

V zozname sa zobrazí zvolená podpoložka s príslušným symbolom.

- Príslušným spôsobom pokračujte s ďalšími záznamami. Na výber sú ponúknuté len ešte nepriradené podpoložky.

Vymazávanie záznamov

- Zvoľte MyMiele .
- Tlačte na záznam, ktorý chcete vymazať tak dlho, pokým sa nezobrazí kontextové menu.
- Zvoľte Vymazať.

Záznam sa vymaže zo zoznamu.

Posúvanie záznamov

- Zvoľte MyMiele .
- Tlačte na záznam, ktorý chcete presúvať tak dlho, pokým sa nezobrazí kontextové menu.
- Zvoľte Presunúť.

Okolo záznamu sa zobrazí oranžový rámik.

- Záznam presuňte.

Záznam sa zobrazuje na požadovanej pozícii.

Vlastné programy

Môžete vytvoriť a uložiť až 20 vlastných programov.

- Môžete skombinovať až do 10 krokov prípravy, aby ste presne popísali priebeh obľúbených alebo často používaných receptov. V každom kroku prípravy zvolíte k tomu nastavenie ako napr. prevádzkový spôsob, teplotu a dobu prípravy alebo teplotu jadra.
- Môžete si určiť úroveň pre prípravu.
- Môžete zadať názov programu, ktorý patrí Vášmu receptu.

Keď svoj program opäť vyvoláte a spustíte, bude prebiehať automaticky.

Iné možnosti na vytváranie vlastných programov:

- Po ubehnutí uložte automatický program ako vlastný program.
- Uložte po prevedení prípravu pokrmu s nastavenou dobou prípravy.

Potom zadajte názov programu.

Vytváranie vlastných programov

- Zvolte Vlastné programy .
- Zvolte Vytvoriť program.

Teraz môžete definovať nastavenie pre prvý krok prípravy.

Riadte sa pokynmi na displeji:

- Zvolte a potvrdte požadované nastavenia.

Ak ste zvolili funkciu **Predhriatie**, pridajte prostredníctvom **Pridať ďalší krok prípravy** tak, že nastavíte dobu prípravy. Až potom môžete program uložiť alebo spustiť.

Definované sú všetky nastavenia pre prvý krok prípravy.

Môžete pridať ďalšie kroky prípravy, napr. keď majú byť po prvom prevádzkovom spôsobe použité ešte ďalšie.

- Ak sú potrebné ďalšie kroky prípravy, zvolte **Pridať** a pokračujte ako pri prvom kroku prípravy.
- Akonáhle máte určené všetky potrebné kroky prípravy, zvolte **Stanoviť úroveň**.
- Zvolte požadovanú úroveň (úrovne).
- Potvrdte pomocou **OK**.

Ak chcete nastavenia kontrolovať, alebo dodatočne meniť, zvolte príslušný krok prípravy.

- Zvolte **Uložiť**.
- Cez klávesnicu zadajte názvy programov.

Pomocou znaku **]** môžete vložiť zalomenie riadka pre dlhšie názvy programov.

- Po zadaní názvu programu zvolte **Uložiť**.

Na displeji sa zobrazí potvrdenie, že bol názov Vášho programu uložený.

- Potvrdte pomocou **OK**.

Uložený program môžete spustiť ihneď alebo s časovým oneskorením, alebo si môžete nechať zobrazíť kroky prípravy.

Spustenie vlastných programov

- Vložte pokrm na prípravu do ohrevného priestoru.
- Zvoľte Vlastné programy .
- Zvoľte požadovaný program.

Podľa nastavenia programu sa zobrazujú tieto položky menu:

- Ihneď spustiť
Program sa okamžite spustí. Vyhrievanie ohrevného priestoru sa okamžite zapne.
 - Hotové o
Určíte si čas, kedy má skončiť program. V tomto momente sa automaticky vypne vyhrievanie ohrevného priestoru.
 - Štart o
Určíte si čas, kedy sa má spustiť program. V tomto momente sa automaticky zapne vyhrievanie ohrevného priestoru.
 - Zobrazí kroky prípravy
Zobrazí sa rekapitulácia Vašich nastavení.
 - Zobrazí postup
Zobrazia sa potrebné akcie, napr. na zasunutie pripravovaného pokrmu.
- Vyberte požadovanú položku menu.
 - Pomocou *OK* potvrdíte upozornenia týkajúce sa úrovni, do ktorých sa má pripravovaný pokrm zasunúť.

Program sa spustí ihneď alebo v nastavenom okamihu.

Prostredníctvom  Info môžete podľa prípravy pokrmu napríklad vyvolať informácie k zasúvaniu alebo otáčaniu pokrmu.

- Keď prebehne program, zvoľte *Zatvorit*.

Zmena krokov prípravy

Kroky prípravy automatických programov, ktoré ste uložili pod vlastným názvom nie je možné zmeniť.

- Zvoľte Vlastné programy .
- Tlačte program, ktorý chcete meniť tak dlho, pokiaľ sa neotvorí kontextové menu.
- Zvoľte Zmeniť.
- Zvoľte krok prípravy, ktorý chcete zmeniť, alebo *Pridať*, pre pridanie kroku prípravy.
- Zvoľte a potvrdte požadované nastavenia.
- Keď chcete zmenený program spustiť bez toho, aby ste ho zmenili, zvoľte *Spustiť*.
- Keď máte zmenené všetky nastavenia, zvoľte *Uložiť*.

Na displeji sa zobrazí potvrdenie, že bol názov Vášho programu uložený.

- Potvrdte pomocou *OK*.

Uložený program je zmenený a môžete ho spustiť ihneď, alebo s časovým oneskorením.

Vlastné programy

Premenovanie vlastných programov

- Zvoľte Vlastné programy .
- Tlačte program, ktorý chcete meniť tak dlho, pokým sa neotvorí kontextové menu.
- Zvoľte Premenovať.
- Cez klávesnicu zmeňte názvy programov.

Pomocou znaku  môžete vložiť zalomenie riadka pre dlhšie názvy programov.

- Po zadaní názvu programu zvoľte Uložiť.

Na displeji sa zobrazí potvrdenie, že bol názov Vášho programu uložený.

- Potvrďte pomocou OK.

Program sa premenuje.

Zrušenie vlastných programov

- Zvoľte Vlastné programy .
- Tlačte program, ktorý chcete vymazať tak dlho, pokým sa neotvorí kontextové menu.
- Zvoľte Vymazať.
- Potvrďte požiadavku pomocou Áno.

Program sa vymaže.

Pomocou Nastavenia | Nastavenia z výroby | Vlastné programy môžete zrušiť všetky vlastné programy naraz.

Presúvanie vlastných programov

- Zvoľte Vlastné programy .
- Tlačte program, ktorý chcete presunúť tak dlho, pokým sa neotvorí kontextové menu.
- Zvoľte Presunúť.

Okolo záznamu sa zobrazí oranžový rámik.

- Program presuňte.

Program sa zobrazuje na požadovanej pozícii.

Šetrné spracovanie potravín slúži
Vášmu zdraviu.

Múčnik, pizzu, hranolky a pod. upečte
len do zlatista a nie na tmavo hnedo.

Tipy pre pečenie

- Nastavte dobu prípravy. Pečenie cesta by nemalo byť predvolené príliš dlho. Cesto by sa vysušilo a znížil by sa účinok kypriaceho prostriedku.
- Nepoužívajte svetlé, tenkostenné formy z lesklého materiálu, pretože vo svetlých formách pokrm nerovnomerne alebo slabo zhnedne. Za nevhodných podmienok sa pokrm neprepečie.
- Múčniky v hranatej alebo podlhovastej formy postavte na rošt najlepšie naprieč, aby ste dosiahli rovnomerné rozdelenie tepla vo forme a rovnomerný výsledok pečenia.
- Sklenenú misku pri príprave hranoliek, krokiet alebo podobného vyložte papierom na pečenie.

Informácie k tabuľkám prípravy

Tabuľky prípravy nájdete na konci tohto dokumentu.

Voľba teploty

- Všeobecne zvolte nižšiu teplotu. Pri vyšších teplotách ako sú uvedené sa síce skracaie čas prípravy pokrmu, ale zhnednutie môže byť veľmi nerovnomerné a pokrm sa za určitých okolností neprepečie.

Voľba doby prípravy

Časy v tabuľkách prípravy platia, ak to nie je inak uvedené, pre nepredhriaty ohrevný priestor. Pri predhriatej rúre sa časy skracujú o asi 10 minút.

- Po kratšej dobe pečenia skontrolujte, či je pokrm prepečený. Špajdlou pichnete do cesta.

Ak sa na špajdli neprilepí vlhké cesto, jedlo je hotové.

Pokyny k prevádzkovým spôsobom

Prehľad všetkých prevádzkových spôsobov s príslušnými navrhovanými teplotami nájdete v kapitole „Hlavné menu a submenu“.

Používajte Automatické programy

- Riadte sa pokynmi na displeji.

Používajte Horúci vzduch plus

Môžete používať každú formu na pečenie z tepelne odolného materiálu.

Môžete pripravovať pokrmy pri nižších teplotách ako pri prevádzkovom spôsobe Horné / spodné pečenie , pretože sa teplo okamžite rozdelí v ohrevnom priestore.

Tento druh prevádzky používajte, ak pečiete naraz na viacerých úrovniach.

- 1 úroveň: múčniky vo formách zasúvajte do úrovne 1.
- 1 úroveň: nízke pečivo (napr. placky, koláč na plechu) zasúvajte do úrovne 2.
- 2 úrovne: Pokrmy na prípravu zasúvajte podľa výšky do úrovni 1+3 alebo 2+3.

Pečenie

Používajte Horné / spodné pečenie .

Vhodné sú matné a tmavé formy na pečenie z čierneho plechu, tmavého emailu, stmaveného bieleho plechu alebo matného hliníka; tepelne odolné sklenené formy; formy s povrchovou úpravou.

Používajte tento spôsob prevádzky na prípravu tradičných receptov. Pri receptoch podľa starých kuchárskych kníh nastavte o 10 °C nižšiu teplotu ako je uvedená. Doba prípravy sa nemení.

- Múčniky vo formách zasúvajte do úrovne 1.
- Nízke pečivo (napr. placky, koláč na plechu) zasúvajte do úrovne 2.

Používajte Intenzívne pečenie .

Môžete používať každú formu na pečenie z tepelne odolného materiálu.

Tento spôsob prípravy používajte na pečenie múčnika s vlhkou oblohou.

Tento spôsob prípravy **nepoužívajte** na pečenie nízkeho pečiva.

- Múčniky vo formách zasúvajte do úrovne 1.

Používajte Eco horúci vzduch .

Môžete používať každú formu na pečenie z tepelne odolného materiálu.

Tento spôsob prevádzky používajte na prípravu nákypov a gratinovaných pokrmov, ktoré majú získať chrumkavý povrch.

- Múčniky alebo nákypy vo formách zasúvajte do úrovne 1.
- Nízke pečivo (napr. placky, koláč na plechu) zasúvajte do úrovne 2.

Používajte Mikrovlnka + hor. vzd. plus .

Vhodné sú žiaruvzdorné formy na pečenie vhodné do mikrovlnky (viď kapitola „Prevádzka v mikrovlnke“, odstavec „Výber riadu“), ako napr. formy na pečenie z tepelne odolného skla alebo keramiky, pretože cez tieto materiály prejdú mikrovlny.

Prevádzkový spôsob Mikrovlnka + hor. vzd. plus  je obzvlášť vhodný na pečenie cesta s dlhšou dobou pečenia, ako je kysnuté, tvarohovoolejové, miesené alebo trené cesto, pretože sa skráti doba pečenia.

Keď budete používať tento spôsob prevádzky, skráti sa doba prípravy.

Dbajte na údaje v tabuľkách prípravy a v receptoch, ak budete voliť mikrovlnný výkon.

- Zasuňte sklenenú misku na úroveň 1.
- Postavte formu na pečenie na sklenenú misku.

Tip: Kovové formy sú menej vhodné pre prevádzkové spôsoby s mikrovlnkou, pretože kov odráža mikrovlny. Mikrovlny sa k múčniku dostanú len zhora, takže sa predlžuje doba prípravy. Ak používate kovové formy, formu postavte do sklenenej misky tak, aby sa nedotýkala stien rúry na pečenie. Ak dochádza k iskreniu, nepoužívajte už túto formu v prevádzkových spôsoboch s mikrovlnkou.

Tipy na pečenie

- **Predohrev** nie je vo všeobecnosti nutný, okrem prípravy rozbifu a filé. Vo všeobecnosti nie je predohrev potrebný.
- Na pečenie mäsa používajte **uzatvorenú nádobu**, napr. pekáč. Mäso zostane vo vnútri šťavnaté. Okrem toho zostane ohrevný priestor čistejší ako pri pečení na rošte. Zostane dostatok základu na prípravu omáčky.
- Ak použijete fóliu na pečenie, zohľadnite údaje na obale.
- Ak použijete na pečenie **rošt** alebo **otvorenú nádobu** môžete chudú mäso potrieť tukom, obložiť plátkami slaniny alebo prešpikovať.
- Mäso **okoreňte** a položte do nádoby na prípravu. Obložte ju vložkami masla alebo margarínu, alebo ho polejte olejom alebo pokrmovým tukom. Pri veľkom chudom mäse (2–3 kg) a tučnej hydine pridajte cca 1/8 l vody.
- Počas pečenia neprilievajte príliš veľa tekutiny. Ovplyvnilo by to **zhnednutie** mäsa. Zhnednutie vzniká na konci doby prípravy. Mäso získa intenzívne hnedé zafarbenie keď asi po polovici doby pečenia zložíte z nádoby pokrievku.
- Po skončení pečenia vyberte prípravný pokrm z ohrevného priestoru, prikryte ho a nechajte asi 10 minút **odležať**. Potom pri narezávaní vytečie menej šťavy.
- Koža **hydiny** bude chrumkavá, keď ju 10 minút pred koncom doby pečenia potriete mierne osolenou vodou.

Informácie k tabuľkám prípravy.

Tabuľky prípravy nájdete na konci tohto dokumentu.

- Rešpektujte uvedené rozsahy teplôt, mikrovlnné výkony, úrovne a doby. Pri tom sú zohľadnené rôzne nádoby na prípravu, kusy mäsa a zvyky pri príprave.

Voľba teploty 🌡️

- Všeobecne zvolte nižšiu teplotu. Pri vyšších teplotách ako je to uvedené mäso síce zhnedne, ale sa neprepečie.
- Pri kusoch mäsa ťažších ako 3 kg zvolte asi o 10 °C nižšiu teplotu ako je to uvedené v tabuľke pre pečenie mäsa. Pečenie trvá o niečo dlhšie, ale mäso sa pečie rovnomerne a kôrka nebude príliš hrubá.
- Pri pečení na rošte zvolte teplotu asi o 20 °C nižšiu ako pri pečení v uzatvorenej nádobe.

Voľba doby prípravy ⌚

Časy platia, ak to nie je inak uvedené, pre nepredhriaty ohrevný priestor.

- Doby pečenia môžete určiť tak, že podľa druhu mäsa vynásobíte výšku pečeného [cm] časom na cm výšky [min/cm]:
 - hovädzina/divina: 15–18 min/cm
 - bravčovina/teľacina/jahňacina: 12–15 min/cm
 - rozbif/filé: 8–10 min/cm
- Po kratšej dobe pečenia skontrolujte, či je pokrm prepečený.

Pečenie mäsa

Tipy

- Doba prípravy sa pri zmrazenom mäse predlžuje asi o 20 minút na kg.
- Hlbokozmrazené mäso môžete do hmotnosti 1,5 kg piecť bez predošlého rozmrazenia.

Pokyny k prevádzkovým spôsobom

Prehľad všetkých prevádzkových spôsobov s príslušnými navrhovanými teplotami nájdete v kapitole „Hlavné menu a submenu“.

Zvoľte tento prevádzkový spôsob Spodné pečenie  na konci doby prípravy, keď má pripravovaný pokrm na spodnej strane viac zhnednúť.

Tento prevádzkový spôsob Intenzívne pečenie  nepoužívajte na pečenie nízkeho pečiva a mäsa, pretože by základ stmavol.

Používajte Automatické programy .

- Riadťe sa pokynmi na displeji.

Používajte Horúci vzduch plus alebo Automatické pečenie .

Tieto spôsoby prevádzky sú vhodné na pečenie pokrmov z mäsa, rýb a hydiny s hnedou kôrkou a na pečenie rozbifu a filé.

Môžete pripravovať pokrmy pri nižších teplotách ako pri prevádzkovom spôsobe , pretože sa teplo okamžite rozdelí v ohrevnom priestore.

V prevádzkovom spôsobe Automatické pečenie  sa priestor na prípravu počas fázy rozpekania najskôr nahreje na vysokú teplotu (cca 230 °C). Akonáhle sa dosiahne táto teplota, rúra na pe-

čenie sa sama reguluje na nastavenú teplotu prípravy (teplota pre pokračovanie v pečení).

- Na pečenie používajte riad s tepelne odolnými rúčkami ako napr. pekáč, hrniec na pečenie, rímsky hrniec, alebo forma z tepelne odolného skla.
- Zasuňte rošt s pokrmom na prípravu do úrovne 1.

Používajte Mikrovlnka + hor. vzd. plus alebo MV + automat. pečenie .

Tieto prevádzkové spôsoby **nie sú** vhodné na pečenie citlivých kusov mäsa ako rozbifu a filé. Mäso by bolo vo vnútri hotové, skôr ako by sa vytvorila chrumkavá kôrka.

Prevádzkový spôsob Mikrovlnka + hor. vzd. plus  používajte na rýchle zohriatie a prípravu potravín s rovnakým zhnednutím. Pri tomto prevádzkovom spôsobe je najväčšia úspora času a energie.

Prevádzkový spôsob MV + automat. pečenie  používajte na rozpekание mäsa pri vysokých teplotách a následné pečenie s nízkymi teplotami.

Ak používate prevádzkový spôsob s mikrovlnkou, skraca sa doba prípravy. Dbajte na údaje v tabuľkách prípravy a v receptoch, ak budete voliť mikrovlnný výkon.

- Používajte len riad vhodný pre mikrovlnné rúry, tepelne odolný riad bez kovových pokrievok (viď kapitola „Výber riadu pre prevádzku v mikrovlnke“).
- Zasuňte rošt spolu so sklenenou miskou do úrovne 1.

Pokrmový teplomer

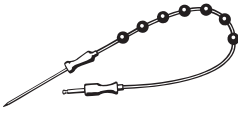

Pokrmovým teplomerom môžete presne sledovať teplotu prípravy pokrmu.

Princíp funkcie

Kovový hrot pokrmového teplomera sa zapichne celý až po rukoväť do pripravovaného pokrmu. V kovovom hrote je umiestnený snímač teploty, ktorý počas prípravy meria teplotu jadra vo vnútri pripravovaného pokrmu. Nárast teploty jadra v pripravovanom pokrme zodpovedá stavu upečenia. Nastavte nižšiu alebo vyššiu teplotu jadra podľa toho, či máte napríklad radi mäso stredne prepečené alebo úplne prepečené.







Teplota jadra môže byť nastavená až na hodnotu 99 °C. Údaje k pripravovaným pokrmom a príslušným teplotám jadra nájdete v tabuľkách prípravy na konci tohto dokumentu.

Prípravy pokrmov s pokrmovým teplomerom a bez neho trvajú porovnateľne rovnaký čas.

Možnosti použitia

Pri niektorých automatických programoch ste vyzvaní, aby ste použili pokrmový teplomer.

Okrem toho môžete pokrmový teplomer použiť aj pri vlastných programoch a nasledujúcich prevádzkových spôsoboch:

- Automatické pečenie 
- Horúci vzduch plus 
- Horné / spodné pečenie 
- Mikrovlnka 
- MV + automat. pečenie 
- Mikrovlnka + hor. vzd. plus 

Dôležité upozornenia pre použitie

- Mäso môžete dať do hrnca alebo podľa prevádzkového spôsobu na rošt alebo do sklenenej misky.
- Kovový hrot pokrmového teplomera musí byť úplne zapichnutý v pripravovanom pokrme až po rukoväť tak, aby bol snímač teploty približne v jadre.
- Pri hydine je najvhodnejšie a najpevnejšie miesto na zapichnutie kovového hrotu v oblasti prs. Najhrubšie miesto na prsiach nahmatajte palcom a ukazovákom.
- Kovový hrot sa nesmie dotýkať kostí a nesmiete ho zapichnúť do veľmi mastných miest. Tukové tkanivo a kosti môžu spôsobiť predčasné vypnutie.
- Pri mimoriadne mramorovanom prerastenom mäse zvolte vyššiu hodnotu v rozsahu teplôt jadra uvedených v tabuľke na prípravu.
- Pri použití alobalu, hadice na pečenie alebo vrečka prepichnete fóliu pokrmovým teplomerom až k jadrú pripravovaného pokrmu. Pokrmový teplomer môžete vložiť aj s mäsom do fólie. Dbajte pritom na údaje výrobcu fólie.

Pečenie mäsa

Použitie pokrmového teplomera

- Kovový hrot pokrmového teplomera zapichnete úplne až po rukoväť do pripravovaného pokrmu.

Ak chcete naraz pripravovať viacej kusov mäsa, pokrmový teplomer zasunúť do najvyššieho kusa mäsa.

- Vložte pokrm na prípravu do ohrevného priestoru.

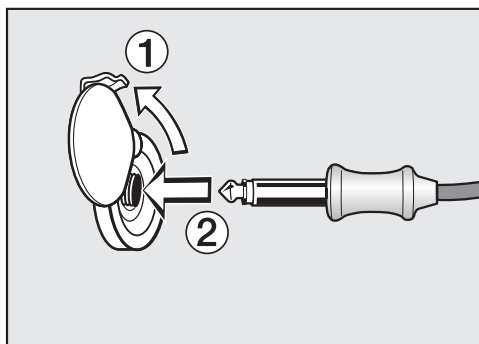

- Zasunúť zástrčku pokrmového teplomera do pripojovacieho otvoru tak, aby zreteľne zaklapla.
- Zatvorte dvierka.
- Zvoľte prevádzkový spôsob alebo automatický program.
- V prípade potreby nastavte teplotu a teplotu jadra.

Pri automatických programoch sú teploty jadra pevne stanovené.

Riadte sa pokynmi na displeji.

Akonáhle je dosiahnutá teplota jadra, ukončí sa proces prípravy.

! Nebezpečenstvo poranenia horúcimi plochami.

Pokrmový teplomer sa môže zohriať na vysokú teplotu. Môžete sa na pokrmovom teplomere popáliť.

Založte si chňapky, keď budete vyberať pokrmový teplomer z pripojovacieho puzdra.

Neskoršie spustenie procesu prípravy s pokrmovým teplomerom

Prípravu môžete nechať spustiť aj neskoršie.

- Zvoľte Štart o.

Okamih skončenia je možné približne odhadnúť, pretože doba trvania prípravy pokrmu s pokrmovým teplomerom zodpovedá približne dobe prípravy bez teplomera.

Doba prípravy a Hotové o sa nedajú nastaviť, pretože celková doba závisí od dosiahnutia teploty jadra.

Ukazovateľ zostatkového času

Keď je pri príprave nastavená teplota vyššia ako 140 °C, zobrazí sa po určitej dobe trvania odhad zostatkového času trvania prípravy pokrmu.

Zostávajúci čas sa vypočíta z nastavenej teploty prípravy, nastavenej teploty jadra a priebehu nárastu teploty jadra.

Zobrazený zostávajúci čas na začiatku je len odhadovaná hodnota. Keďže sa zostávajúci čas v priebehu prípravy pokrmu prepočítava stále znovu, údaj je neustále opravovaný a čím ďalej presnejší.

Všetky informácie o zostatkovom čase sa vymažú, keď sa zmení teplota prípravy alebo teplota jadra, alebo keď zvolíte iný prevádzkový spôsob. Ak boli dlhšiu dobu otvorené dvierka, zostávajúci čas sa opäť nanovo prepočíta.

 Nebezpečenstvo poranenia horúcimi plochami.

Ak grilujete pri otvorených dverkách, nie je už horúci vzduch automaticky vedený cez ventilátor chladenia a ochladzovaný. Ovládacie prvky sa zahrievajú.

Pri grilovaní zatvorte dvierka.

Tipy na grilovanie

- Pri grilovaní je nutné predhriatie. Na predhriatie zvolte prevádzkový spôsob **bez** mikrovlnky. Predhrievajte výhrevné teleso pre horné pečenie a grilovanie asi 5 minút pri zatvorených dverkách.
- Mäso rýchlo opláchnite pod studenou tečúcou vodou a vysušte ho. Pred grilovaním plátky mäsa nesolte, pretože by z neho vytekala šťava.
- Chudšie mäso môžete potrieť olejom. Nepoužívajte žiadne iné tuky, pretože tieto rýchlo zhnednú alebo vytvárajú dym.
- Ploché ryby a plátky rýb očistite a osolte ich. Rybu môžete aj pokvapkať šťavou z citróna.
- Vo všeobecnosti grilujte na rošte.
- Na grilovanie potrite rošt olejom a položte naň pokrm na grilovanie.

Informácie k tabuľkám prípravy

Tabuľky prípravy nájdete na konci tohto dokumentu.



- Rešpektujte uvedené rozsahy teplôt, úroveň a doby. Pritom sú zohľadnené rôzne kusy mäsa a zvyky pri príprave.
- Po kratšej dobe grilovaný pokrm skontrolujte.

Voľba teploty

V prevádzkových spôsoboch Gril s cirkuláciou  a MV + gril s cirkuláciou  zvolte teplotu.

- Všeobecne zvolte nižšiu teplotu. Pri vyšších teplotách ako je to uvedené mäso síce zhnedne, ale sa neprepечie.

Voľba stupňa grilu

V prevádzkových spôsoboch Gril  a MV + gril  voľte medzi stupňami 1-3.

- Ak pripravujete grilovaný pokrm s väčším priemerom s väčšou vzdialenosťou ku grilovaciemu telesu, zvolte **stupeň 1**.
- Ak si pri gratinovaní želáte sľebšie zhnednutie, zvolte **stupeň 2**.
- AK pripravujete nízky grilovaný pokrm s malou vzdialenosťou od grilovacieho telesa počas krátkej doby, zvolte **stupeň 3**.

Grilovanie

Voľba doby prípravy ☺

- Nízke plátky mäsa/rýb potrebujú asi 6–8 minút na každú stranu. Dbajte na približne rovnakú hrúbku plátkov, aby sa príliš nelíšili doby grilovania.
- Vyššie kusy grilujte asi: 7–9 minút na stranu.
- pečené rolády: na cm priemeru asi 10 minút
- Po kratšej dobe pečenia skontrolujte, či je pokrm prepečený.
- Ako **skúšku pečenia** zatlačte lyžicou na mäso. Takto môžete zistiť, do akej hĺbky je mäso prepečené.

- **anglicky/ružové**

Ak je mäso ešte veľmi pružné, vo vnútri je ešte červené.

- **medium**

Ak sa mäso mierne poddá, vo vnútri je ružové.

- **prepečené**

Ak sa mäso takmer vôbec nepoddá, je prepečené.

Tip: Ak je povrch väčších kusov mäsa už veľmi tmavý, ale vo vnútri nie je mäso ešte hotové, zasuňte grilovaný pokrm na nižšiu úroveň alebo znížte teplotu grilovania. Tak povrch príliš nezchodne.

Pokyny k prevádzkovým spôsobom

Prehľad všetkých prevádzkových spôsobov s príslušnými navrhovanými teplotami nájdete v kapitole „Hlavné menu a submenu“.

Umelá hmota na pokrmovom teplomere sa môže pri veľmi vysokých teplotách roztaviť.

Nepoužívajte pokrmový teplomer pri prevádzkovaní grilu.

Teplomer neskladujte v ohrevnom priestore.

Ak používate prevádzkový spôsob s mikrovlnkou, skracaje sa doba prípravy. Dbajte na údaje v tabuľkách na grilovanie a v receptoch, ak budete voliť mikrovlnný výkon.

Používajte Gril s cirkuláciou alebo MV + gril s cirkuláciou .

Tieto prevádzkové spôsoby sa hodia na grilovanie pokrmov s väčším priemerom, ako napr. kura.

Pre nízke pokrmy na prípravu sa všeobecne odporúča nastaviť teplotu na 220 °C, pre pokrmy s väčším priemerom na 180–200 °C.

- Zasuňte rošt podľa výšky pokrmu do úrovne 1 alebo 2.

Používajte Gril alebo MV + gril .

Tieto prevádzkové spôsoby sa hodia na grilovanie nízkeho pokrmu a na zapekanie.

- Zasuňte rošt podľa výšky pokrmu do úrovne 2 alebo 3.

 **Nebezpečenstvo poranenia horúcimi plochami.**

Rúra na pečenie sa počas prevádzky zahreje na vysokú teplotu. Môžete sa popáliť na vyhrievacích telesách, ohrevnom priestore a príslušenstve. Skôr ako začnete s čistením, nechajte najprv vychladnúť ohrevné teleso, postrannú mriežku a príslušenstvo.

 **Nebezpečenstvo úrazu elektrickým prúdom.**

Para z parného čistiaceho zariadenia sa môže dostať k častiam pod napätím a spôsobiť skrat. Na čistenie rúry na pečenie nepoužívajte nikdy parný čistič.

Ak použijete nevhodné čistiace prostriedky, môžu sa všetky povrchy zafarbiť alebo zmeniť. Čelná stena rúry na pečenie sa poškodí čistiacim prostriedkom na rúry na pečenie. Všetky povrchy sú citlivé na poškrabanie. Pri sklenených plochách môžu škrabance za istých okolností spôsobiť ich rozbitie. Odstráňte ihneď zvyšky čistiacich prostriedkov.

Silné znečistenia môžu za určitých okolností rúru na pečenie poškodiť. Vyčistite ohrevný priestor, vnútornú stranu dvierok a tesnenie dvierok, akonáhle vychladnú. Príliš dlhé čakanie zbytočne sťažuje čistenie a v extrémnom prípade ho znemožní.

Pri pokazenej rúre na pečenie môžu pri zapnutom stave unikáť mikrovlny, ktoré sú pre užívateľa nebezpečné. Skontrolujte dvierka a tesnenie dvierok, či nie sú poškodené. Až do opravy technikom servisnej služby nepoužívajte prevádzkové spôsoby s mikrovlnkou.

Nevhodné čistiace prostriedky

Aby ste nepoškodili povrchové plochy, vyhýbajte sa pri čistení:

- čistiacim prostriedkom obsahujúcim sódu, čpavok, kyseliny alebo chloridy
 - čistiace prostriedky rozpúšťajúce vodný kameň
 - čistiacim prostriedkom na drhnutie (napr. drhnúci prášok, tekuté mlieko, drsné hubky)
 - čistiacim prostriedkom obsahujúcimi rozpúšťadlá
 - čistiace prostriedky na nerez
 - čistiace prostriedky na umývačku riadu
 - čistiaci prostriedok na sklo
 - čistiaci prostriedok pre sklokeramické varné dosky
 - tvrdé drhnuce kefy a hubky (napr. hubky na hrnce, alebo použité hubky obsahujúce ešte zvyšky drhnutí prostriedkov)
 - odstraňovač nečistôt
 - ostré kovové škrabky
 - oceľovej vlne
 - bodovému čisteniu mechanickými čistiacimi prostriedkami
 - čistič rúr na pečenie*
 - nerezové špirály
- * pri ťažko odstrániteľných znečisteniach na zušľachtených plochách PerfectClean povolené

Čistenie a ošetrovanie

Ak nečistoty dlhšiu dobu pôsobia, môžu prihorieť a za určitých okolností sa už nedajú odstrániť. Niekoľkonásobné použitie bez vyčistenia medzi tým môže mať za následok náročnejšie čistenie.

Odstraňujte nečistoty najlepšie ihneď.

Len sklenená misa je vhodná na čistenie v umývačke riadu.

Tip: Znečistenia ovocnou šťavou alebo cestom z nedostatočne uzatvorených foriem na pečenie sa dajú ľahšie odstrániť ak je rúra na pečenie ešte trochu teplá.

Pre pohodlnejšie čistenie odporúčame:

- Sklopte výhrevné teleso pre horné pečenie a grilovanie opatrne dole.
- Pachy v ohrevnom priestore sa neutralizujú, ak necháte niekoľko minút vrieť vodu s citrónovou šťavou.

Odstránenie normálneho znečistenia

Rúra na pečenie sa tekutinou vo vnútri prístroja poškodí.

Ohrevný priestor nevytierajte príliš namokro, aby sa cez jestvujúce otvory nedostala tekutina do vnútra prístroja.

Odstránenie normálneho znečistenia

- Odstráňte bežné znečistenia najlepšie ihneď teplou vodou, prostriedkom na ručné umývanie a čistou hubkou alebo čistou, vlhkou utierkou z mikrovlákná.
- Dôkladne odstráňte zvyšky čistiacich prostriedkov čistou vodou. Toto čistenie je obzvlášť dôležité pri dieloch zušľachtených úpravou PerfectClean, pretože zvyšky čistiacich prostriedkov obmedzujú efekt brániaci príľnavosti.

- Povrch nakoniec vysušte jemnou utierkou.

Čistenie pokrmového teplomeru

Pokrmový teplomer sa poškodí, ak sa vloží do vody alebo sa čistí v umývačke riadu.

Pokrmový teplomer čistite len vlhkou utierkou.

Ťažko odstrániteľné znečistenia

Pretečené ovocné šťavy alebo zvyšky z pečenia môžu spôsobiť neodstrániteľné farebné zmeny alebo matné miesta na emailových povrchoch. Tieto škvrny neovplyvňujú vlastnosti použitia.

Nepokúšajte sa za každú cenu tieto škvrny odstrániť. Používajte len tu popísané pomocné prostriedky.

- Zapečené zvyšky navlhčíte roztokom umývacieho prostriedku a nechajte roztok niekoľko minút pôsobiť.
- Po určitej dobe pôsobenia môžete navyiac použiť tvrdú stranu hubky na umývanie riadu.

Použitie čistiaceho prostriedku pre rúru na pečenie

- Pri veľmi ťažko odstrániteľnom znečistení naneste na studený zušľachtený povrch čistiaci prostriedok Miele na rúru na pečenie.

Ak sa sprej na čistenie rúr dostane do medzipriestorov a otvorov, dôjde počas ďalšej prípravy k silnému zápachu. Sprej na čistenie rúr nestriekajte na strop priestoru na prípravu.

Sprej na čistenie rúr nestriekajte do medzipriestorov a otvorov stien a na zadnú stenu.

- Nechajte ho pôsobiť podľa údajov na obale.

Čistiace prostriedky iných výrobcov sa smú nanášať len na studené povrchy a pôsobiť maximálne 10 minút.

- Po určitej dobe pôsobenia môžete navyše použiť tvrdú stranu hubky na umývanie riadu.
- Dôkladne odstráňte zvyšky čistiacich prostriedkov čistou vodou.
- Povrchy nakoniec vysušte jemnou utierkou.

Sklopenie ohrevného telesa na grilovanie

Ak je veľmi znečistený strop ohrevného priestoru, môžete kvôli čisteniu sklopiť ohrevné teleso na grilovanie. Strop ohrevného priestoru je vhodné pravidelne čistiť vlhkou utierkou alebo hubkou na umývanie riadu.

⚠ Nebezpečenstvo poranenia horúcimi plochami.

Rúra na pečenie sa počas prevádzky zahreje na vysokú teplotu. Môžete sa popáliť na vyhrievacích telesách, ohrevnom priestore a príslušenstve. Skôr ako začnete s čistením, nechajte najprv vychladnúť ohrevné teleso, postrannú mriežku a príslušenstvo.

Dno ohrevného priestoru sa môže poškrabať spadnutou maticou. Pre ochranu položte na dno ohrevného priestoru a otvorené dvierka kuchynskú utierku.

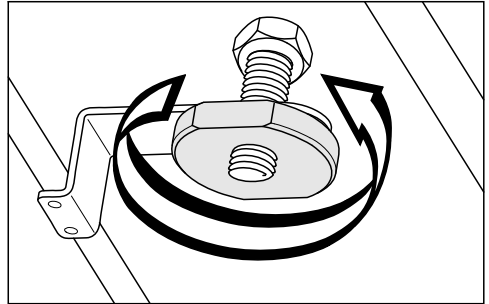

- Uvoľnite maticu.

Výhrevné teleso na grilovanie sa môže poškodiť.

Výhrevné teleso na grilovanie nikdy neskláľajte násilím.

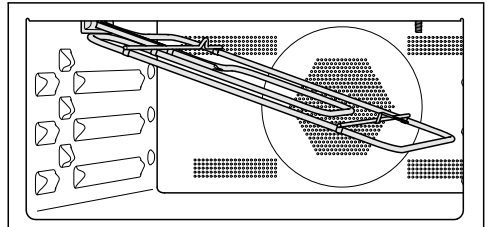

- Sklopte výhrevné teleso pre horné pečenie a grilovanie opatrne dole.

Môže sa poškodiť doska na ohrevnom strope.

Na čistenie stropu ohrevného priestoru nepoužívajte tvrdú stranu hubky na umývanie riadu.

Môže sa poškodiť LED dióda na ohrevnom strope.

Ak je to možné, nečistite LED diódu.

- Strop ohrevného priestoru čistite vlhkou utierkou alebo hubkou na umývanie riadu.
- Po vyčistení vyklopte výhrevné teleso na grilovanie opäť dohora.
- Opäť nasadte maticu a pevne ju zatočte.







Čo robiť, keď ...

Väčšinu porúch a chýb, ku ktorým dochádza pri dennej prevádzke môžete sami odstrániť. V mnohých prípadoch môžete ušetriť čas a peniaze, pretože nemusíte volať servisnú službu.

Pod www.miele.com/service získate informácie ako môžete sami odstrániť poruchy.

Nasledujúce tabuľky vám majú pomôcť nájsť príčinu poruchy alebo chyby a odstrániť ich.

Problém	Príčina a odstránenie
Displej je tmavý.	Zvolili ste nastavenie Denný čas Zobrazenie Vyp.. Tým je displej pri vypnutej rúre na pečenie tmavý. ■ Akonáhle zapnete rúru na pečenie, zobrazí sa hlavné menu. Ak sa má trvalo zobrazovať denný čas, zvolte nastavenie Denný čas Zobrazenie Zap..
	Rúra na pečenie je bez prúdu. ■ Skontrolujte, či je zástrčka rúry na pečenie zasunutá v zásuvke. ■ Skontrolujte, či sa nespustil istič elektrickej inštalácie. Zavolajte kvalifikovaného elektrikára alebo Miele servisnú službu.
Nepočujete signálny tón.	Tóny signálu sú vypnuté alebo nastavené na príliš nízku hlasitosť. ■ Signálne tóny zapnite alebo zvýšte hlasitosť pomocou Nastavenia Hlasitosť Signálne tóny.
Nezahrieva sa ohrevný priestor.	Je aktivovaná výstavná prevádzka. Môžete zmeniť položky menu na displeji a vybrať senzorové tlačidlá, ale vyhrievanie ohrevného priestoru nefunguje. ■ Deaktivujte výstavný režim pomocou Nastavenia Predajca Výstavná prevádzka Vyp..
Nemôžete spustiť žiaden proces prípravy.	Pre prípravu s mikrovlnkou sú ešte otvorené dverka. ■ Preverte, či sú dverka správne zatvorené.
	Pre prípravu s mikrovlnkou ešte nie je nastavený mikrovlnný výkon alebo doba prípravy. ■ Skontrolujte, či je nastavený mikrovlnný výkon a doba prípravy.
	Pre prevádzkový spôsob kombinovaný s mikrovlnkou nie sú zadane všetky potrebné nastavenia. ■ Skontrolujte, či je nastavený mikrovlnný výkon, doba prípravy a teplota.

Problém	Príčina a odstránenie
<p>Nereagujú senzorové tlačidlá alebo snímač priblíženia.</p>	<p>Zvolili ste nastavenie Displej QuickTouch Vyp.. Tým nereagujú senzorové tlačidlá a senzor priblíženia pri vypnutej rúre na pečenie.</p> <ul style="list-style-type: none"> ■ Akonáhle zapnete rúru na pečenie, budú senzorové tlačidlá a senzor priblíženia reagovať. Ak chcete, aby senzorové tlačidlá a snímač priblíženia reagovali vždy pri vypnutej rúre na pečenie, zvolte nastavenia Displej QuickTouch Zap.. <p>Sú vypnuté nastavenia pre snímač priblíženia.</p> <ul style="list-style-type: none"> ■ Zmeňte nastavenia pre snímač priblíženia prostredníctvom Nastavenia Senzor priblíženia. <p>Snímač priblíženia je pokazený.</p> <ul style="list-style-type: none"> ■ Zavolajte servisnú službu Miele. <p>Rúra na pečenie nie je pripojená k elektrickej sieti.</p> <ul style="list-style-type: none"> ■ Skontrolujte, či je zástrčka rúry na pečenie zasunutá v zásuvke. ■ Skontrolujte, či sa nevybil istič elektrickej inštalácie. Zavolajte kvalifikovaného elektrikára alebo servisnú službu Miele. <p>Ak nereaguje ani displej, problém je v riadiacej jednotke.</p> <ul style="list-style-type: none"> ■ Tlačte tlačidlo zap./vyp. , pokým sa nevypne displej a rúra na pečenie sa nanovo nespustí.
<p>Pri zapnutí rúry na pečenie sa na displeji zobrazí  Zablokovanie sprevádzkov. </p>	<p>Je zablokované sprevádzkovanie .</p> <ul style="list-style-type: none"> ■ Pre jednu prípravu pokrmu môžete zablokovanie sprevádzkovania vypnúť tak, že stlačíte senzorové symbol  minimálne na 6 sekúnd. ■ Ak chcete zablokovanie sprevádzkovania vypnúť trvalo, zvolte nastavenie Zabezpečenie Zablokovanie sprevádzkov.  Vyp..
<p>Na displeji sa zobrazí  Výpadok elektrického prúdu -proces bol prerušený.</p>	<p>Elektrická sieť nakrátko vypadla. Prebiehajúca príprava bola tým ukončená.</p> <ul style="list-style-type: none"> ■ Zapnite a vypnite rúru na pečenie. ■ Spustite prípravu pokrmu opäť.
<p>Na displeji sa zobrazí 12:00</p>	<p>Výpadok elektrickej siete trval dlhšie ako 150 hodín.</p> <ul style="list-style-type: none"> ■ Nastavte znovu denný čas a dátum.

Čo robiť, keď ...

Problém	Príčina a odstránenie
<p>Na displeji sa zobrazí Bola dosiahnutá maximálna doba prevádzky.</p>	<p>Rúra na pečenie bola prevádzkovaná nezvyčajne dlhú dobu. Bezpečnostné vypínanie bolo aktivované.</p> <ul style="list-style-type: none"> ■ Potvrďte pomocou OK. <p>Potom je rúra na pečenie opäť pripravená na prevádzkovanie.</p>
<p>Na displeji sa objaví Chyba a tu jeden neuvedený chybný kód.</p>	<p>Problém, ktorý nemôžete odstrániť sami.</p> <ul style="list-style-type: none"> ■ Zavolajte servisnú službu Miele.
<p>Ak dvierka počas prípravy v prevádzkovom spôsobe mikrovlnka otvoríte, nie je počuť žiaden prevádzkový hluk.</p>	<p>Nie je to žiadna porucha! Ak počas prípravy v prevádzkovom spôsobe Mikrovlnka  otvoríte dvierka, spínač dvierok vypne mikrovlnku a prepne ventilátor na nižšie otáčky.</p>
<p>Po príprave pokrmu je počuť prevádzkový hluk.</p>	<p>Po príprave pokrmu zostáva zapnutý ventilátor chladenia (viď kapitola „Nastavenia – Dobeň ventilátora chladenia“).</p>
<p>Počas prípravy s mikrovlnkou je počuť nie normálny hluk.</p>	<p>Počas prípravy s mikrovlnkou ste použili kovový riad.</p> <ul style="list-style-type: none"> ■ Skontrolujte, či nedochádza použitím kovového riadu k tvorbe iskier (viď kapitola „Prevádzka s mikrovlnkou“, odstavec „Výber riadu pre prevádzku v mikrovlnke“).
	<p>Počas prípravy s mikrovlnkou ste potraviny prikryli hliníkovou fóliou.</p> <ul style="list-style-type: none"> ■ Prípadné prikrytie odstráňte.
	<p>Počas prípravy s mikrovlnkou ste použili rošt.</p> <ul style="list-style-type: none"> ■ Pre postupy s prevádzkovým spôsobom mikrovlnka používajte vždy sklenenú misku.
<p>Rúra na pečenie sa samovoľne vypne.</p>	<p>Rúra na pečenie sa z dôvodu úspory energie automaticky vypne, ak po jej zapnutí alebo skončení prípravy pokrmu do určitej doby nenasleduje žiadna ďalšia obsluha.</p> <ul style="list-style-type: none"> ■ Rúru na pečenie opäť zapnite.
<p>Múčnik/ pečivo nie sú podľa doby uvedenej v tabuľke pečenia ešte dopečené.</p>	<p>Zvolená teplota sa líši od receptu.</p> <ul style="list-style-type: none"> ■ Zvoľte teplotu zodpovedajúcu receptu.
	<p>Množstvá prísad sa líšia od receptu.</p> <ul style="list-style-type: none"> ■ Skontrolujte, či ste nezmenili recept. Pridaním väčšieho množstva tekutiny alebo vaječ je cesto vlhkejšie a vyžaduje dlhšiu dobu pečenia.

Problém	Príčina a odstránenie
<p>Múčnik/pečivo má rozdielne zhnednutie.</p>	<p>Zvolili ste nevhodnú teplotu alebo úroveň.</p> <ul style="list-style-type: none"> ■ Určitý rozdiel v zhnednutí existuje vždy. Pri príliš veľkom rozdielne zhnednutia skontrolujte, či ste zvolili správnu teplotu alebo úroveň. <p>Materiál alebo farba formy na pečenie nie sú vhodné pre prevádzkový spôsob. Svetlé, zrkadlovo lesklé tenkostenné formy nie sú príliš vhodné. Odrážajú tepelné žiarenia rúry na pečenie. Teplo sa tak dostáva horšie k pečenému pokrmu a forma poskytuje nerovnomerné alebo slabé zhnednutie.</p> <ul style="list-style-type: none"> ■ Používajte matné, tmavé formy na pečenie.
<p>Po uplynutí nastavenej doby nie sú potraviny v prevádzkovom spôsobe Mikrovlnka  dostatočne ohriate alebo uvarené.</p>	<p>Prerušili ste proces prípravy s mikrovlnkou, ale ste ju opäť nenaštartovali.</p> <ul style="list-style-type: none"> ■ Proces naštartujte znovu, aby boli potraviny dostatočne ohriate alebo uvarené. <p>Pri varení alebo ohrievaní s mikrovlnkou ste nastavili príliš krátku dobu.</p> <ul style="list-style-type: none"> ■ Skontrolujte, či bola pre nastavený mikrovlnný výkon zvolená správna doba. O čo menší je mikrovlnný výkon, o to dlhší je čas.
<p>Po ohrievaní alebo varení prevádzkovým spôsobom mikrovlnka potraviny príliš rýchlo vychladnú.</p>	<p>V dôsledku vlastností mikrovln vzniká teplo najprv v okrajových vrstvách potraviny a potom sa prenáša do ich stredu. Keď sa potraviny ohrievajú vysokým mikrovlnným výkonom, môže byť z vonkajšej strany horúce, ale jadro nemusí byť ešte zohriate. Pri následnom vyrovnávaní teplôt sa jadro jedla zohreje a okraj sa ochladí.</p> <ul style="list-style-type: none"> ■ Pri zohrievaní potravín rôzneho zloženia ako napríklad menu, zvolte nižší mikrovlnný výkon a jemu odpovedajúci dlhší čas.
<p>Osvetlenie ohrevného priestoru po krátkej chvíli zhasne.</p>	<p>Zvolili ste nastavenie Osvetlenie „Zapnúť“ na 15 sekúnd.</p> <ul style="list-style-type: none"> ■ Ak chcete zapnúť osvetlenie výhrevného priestoru počas celého procesu prípravy, zvolte nastavenie Osvetlenie Zap..

Čo robiť, keď ...

Problém	Príčina a odstránenie
Osvetlenie ohrevného priestoru je vypnuté alebo sa nezapína.	<p>Zvolili ste nastavenie Osvetlenie Vyp..</p> <ul style="list-style-type: none">■ Zapnite osvetlenie ohrevného priestoru na 15 sekúnd voľbou senzorového tlačidla .■ Ak si želáte, zvolte nastavenie Osvetlenie Zap. alebo „Zapnúť“ na 15 sekúnd. <p>Osvetlenie ohrevného priestoru je pokazené.</p> <ul style="list-style-type: none">■ Zavolajte servisnú službu Miele.

Pod www.miele.com/service získate informácie ako môžete sami odstrániť poruchy a o Miele náhradných dieloch.

Kontakt pri poruchách

Pri poruchách, ktoré neviete sami odstrániť, informujte napr. Vášho Miele odborného predajcu alebo Miele servisnú službu.

Servisnú službu Miele môžete vyžiadať online na www.miele.com/service.

Kontaktné údaje Miele zákaznickej služby nájdete na konci tohto dokumentu.

Zákaznícka služba potrebuje označenie modelu a výrobné číslo (Fabr./SN/Nr.). Obidva údaje nájdete na typovom štítku.

Tieto informácie nájdete na typovom štítku, je ho vidieť pri otvorených dverkách na čelnom ráme.

Záruka

Záručná doba predstavuje 2 roky.

Ďalšie informácie nájdete na dodaných záručných podmienkach.

Inštalácia

Rozmery pre zabudovanie

Rozmery sú uvedené v mm.

Vstavba do spodnej skrine

Ak sa má rúra na pečenie vstavať pod elektrickú alebo indukčnú varnú dosku, dbajte na pokyny pre vstavbu varnej dosky a rešpektujte vstavbovú výšku varnej dosky.

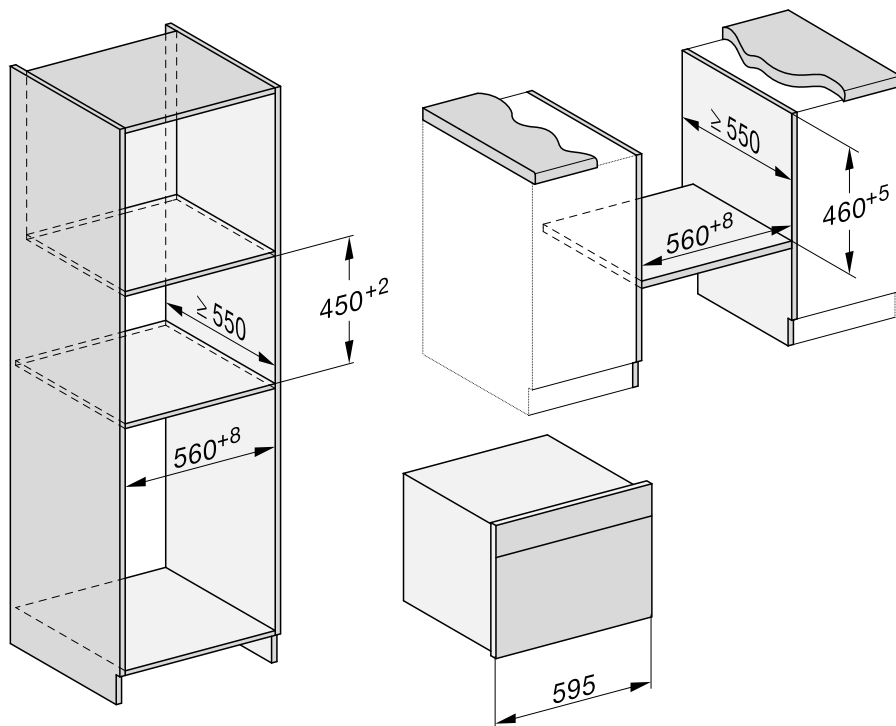

Bočný pohľad

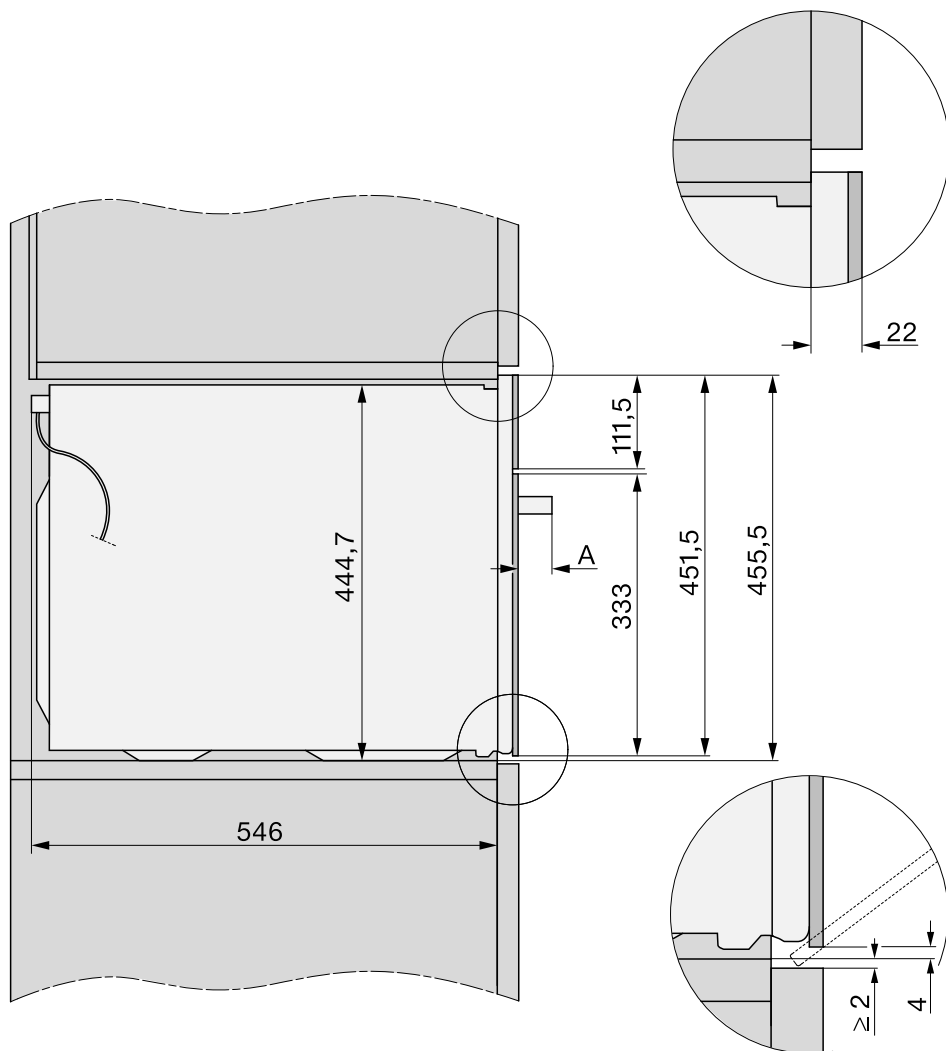

A 47 mm

Inštalácia

Pripojenia a vetrania

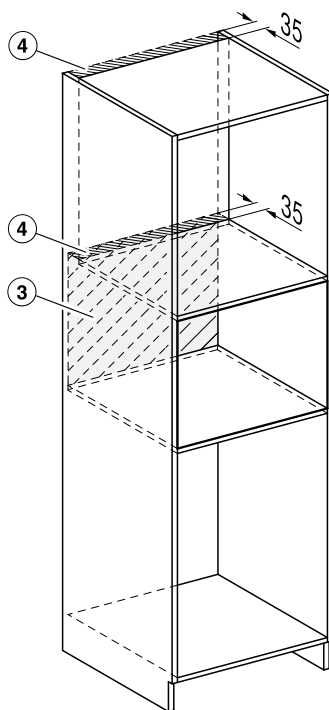
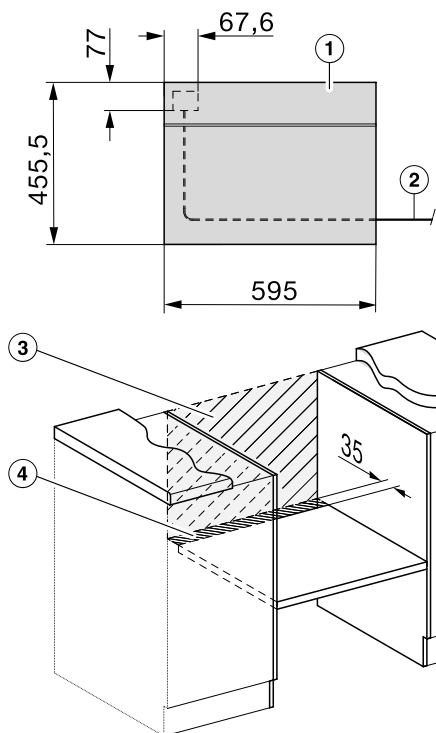

- ① Pohľad zhora
- ② Sieťový pripojovací kábel, dĺžka = 2.000 mm
- ③ V tejto oblasti žiadna prípojka
- ④ vetrací výrez min. 150 cm²

Zabudovanie rúry na pečenie

- Rúru elektricky pripojte.
- Zasuňte parnú rúru do výklenku pre zabudovanie a vyrovnajte ju.

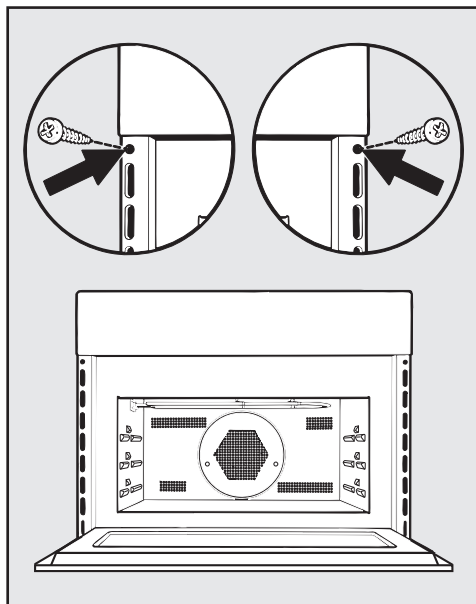

- Otvorte dverka a upevnite rúru na pečenie dodanými skrutkami na bočné steny.

Inštalácia

Elektrické pripojenie

Rúra na pečenie je vybavená káblom a zástrčkou pre striedavý prúd 50 Hz, 230 V.

Istenie musí byť najmenej 16 A.

Pripojenie sa smie realizovať len na vhodne nainštalovanú zásuvku s ochranným kontaktom. Elektrická inštalácia musí byť v súlade s VDE 0100.

Rúra na pečenie by mala byť umiestnená tak, aby sa dočiahlo na zásuvku.

Ak by po zabudovaní zásuvka už nebola užívateľovi prístupná, musí byť v mieste inštalácie dispozícii odpojovacie zariadenie pre každý pól.

Za odpojovacie zariadenia sa považujú dostupné vypínače so vzdialenosťou kontaktov najmenej 3 mm. Patria k nim napríklad LS spínač, poistky a stykače (EN 60335).

Potrebné **pripojovacie údaje** sa nachádzajú na typovom štítku, ktorý je na čelnej strane ohrevného priestoru. Tieto údaje musia byť v súlade s parametrami elektrickej siete.

V prípade otázok na Miele uvádzajte vždy nasledovné:

- Označenie modelu
- výrobné číslo
- pripojovacie údaje (sieťové napätie/frekvencia/maximálny príkon)

Pri poškodení prívodného kábla musí servisná služba Miele nahradiť tento špeciálnym prívodným káblom.

Táto rúra na pečenie s mikrovlnkou spĺňa požiadavky európskych štandardov EN 55011. Produkt je zaradený ako prístroj skupiny 2, triedy B.

Skupina 2 znamená, že prístroj cielene generuje vysokofrekvenčnú energiu v podobe elektromagnetického žiarenia pre tepelné spracovanie potravín.

Prístroj triedy B znamená, že je vhodný pre použitie v domácnosti.

Dočasná alebo trvalá prevádzka sebestačného alebo nie sieťovo synchronizovaného zariadenia na dodávku energie (ako napr. ostrovné siete, back-up systémy) je možná. Predpokladom pre prevádzku je, aby malo zariadenie na dodávku energie údaje v súlade s nariadením EN 50160 prípadne porovnateľné.

Ochranné opatrenia určené pre inštaláciu tohto Miele produktu v domácnosti musia byť zabezpečené aj pre ostrovnú prevádzku alebo nie sieťovo synchronizovanú prevádzku čo sa týka jej funkcie ako aj spôsobu práce, alebo musia byť nahradené rovnocennými opatreniami pri inštalácii. Tak ako je to napríklad popísané v aktuálnom zverejnení VDE-AR-E 2510-2.

Trené cesto

múčnik/pečivo (príslušenstvo)		+ [°C] + [W]		₁ ³	 [min]	CF
muffiny		150–160	✓	2	35–45	–
		160–170	✓	2	35–45	–
drobné pečivo (1 sklenená miska)*		150	–	2	25–35	–
		170 ²	–	2	20–30	–
drobné pečivo (2 sklenené misky)*		140	–	2+3	35–45	–
linecké pečivo (hranatá forma na pečenie, 30 cm)	¹	160–170 + 80	✓	1	35–45	–
		150–160	–	1	60–70	–
bábovka (forma na bábovky, Ø 26 cm)	¹	160–170 + 150	✓	1	40–50	–
mramorový, orechový koláč (hranatá forma, 30 cm)		150–160	✓	1	65–75	–
		150–160	✓	1	65–75	–
mramorový, orechový koláč (hranatá forma, Ø 26 cm)		150–160	✓	1	55–65	–
		150–160	✓	1	65–75	–
ovocný koláč (1 sklenená miska)		150–160	✓	2	50–60	–
		160–170	–	2	55–65	–
ovocný koláč (delená forma, Ø 26 cm)		150–160	✓	1	55–65	–
		165–175 ²	–	1	50–60	–
tortový korpus (tortová forma, Ø 28 cm)		150–160	✓	1	25–35	–
		170–180 ²	✓	1	15–25	–

prevádzkový spôsob, teplota, mikrovlonný výkon, Booster, ₁³ úroveň, doba prípravy, CF Crisp function, Horúci vzduch plus, Horné / spodné pečenie Mikrovlonná + hor. vzd. plus ✓ zap., – vyp.

* Nastavenia platia aj pre špecifikácie podľa EN 60350-1.

¹ Postavte formu na pečenie do stredu na sklenenú misku.

² Skôr ako zasuniete pokrm na prípravu, predhrejte ohrevný priestor.

Tabuľky prípravy

Miesené cesto

múčnik/pečivo (príslušenstvo)		 [°C]			 [min]	CF
placky (1 sklenená miska)		140–150	✓	2	20–30	–
		160–170	✓	2	10–20	–
striekané pečivo (1 sklenená miska)*		140	–	2	40–50	–
		160 ¹	–	2	30–40	–
striekané pečivo (2 sklenené misky)*		140	–	2+3	45–55 ²	–
tortový korpus (tortová forma, Ø 28 cm)		150–160	✓	2	30–40	–
		170–180 ¹	✓	1	20–30	–
cheesecake (delená forma, Ø 26 cm)		160–170	–	1	90–100	–
		150–160	–	1	80–90	–
jablkový koláč (delená forma, Ø 20 cm)*		160	–	1	110–120	–
		180	–	1	80–90	–
obložený jablkový koláč (delená forma, Ø 26 cm)		160–170	✓	1	55–65	–
		150–160	✓	1	60–70	–
ovocný koláč s polevou (delená forma, Ø 26 cm)		160–170	✓	1	55–65	–
		150–160	✓	1	60–70	–
ovocný koláč s polevou (1 sklenená miska)		160–170	✓	2	50–60	–
sladký nízky koláč (1 sklenená miska)		230–240 ¹	–	1	40–50	✓

prevádzkový spôsob, teplota, Booster, úroveň, doba prípravy, CF Crisp function, Horúci vzduch plus, Intenzívne pečenie, ✓ Horné / spodné pečenie, zap., – vyp.

* Nastavenia platia aj pre špecifikácie podľa EN 60350-1.

¹ Skôr ako zasuniete pokrm na prípravu, predhrejte ohrevný priestor.

² Plechy vyberajte v rozličných časových okamihoch, ak pripravovaný pokrm zhnedol už pred uplynutím uvedenej doby pečenia.

Kysnuté cesto

múčnik/pečivo (príslušenstvo)		+ [°C] + [W]			 [min]	CF
bábovka (forma na bábovku, Ø 24 cm)		140–150	✓	1	55–65	–
		150–160	✓	1	60–70	–
vianočná štola (1 sklenená miska)		150–160	✓	1	60–70	–
		160–170	✓	1	55–65	–
koláč s mrveničkou s/bez ovocia (1 sklenená miska)		160–170	✓	2	40–50	–
		170–180 + 150	–	2	30–40	–
ovocný koláč (1 sklenená miska)		160–170	✓	2	40–50	–
		170–180 + 150	–	2	25–35	–
jablčné taštičky/hrozienkové slimáky (1 sklenená miska)		160–170 ¹	✓	2	20–30	–
biely chlieb (voľne sádzaný) (1 sklenená miska)		180–190	–	2	35–45	–
biely chlieb (hranatá forma, 30 cm)		190–200	✓	1	50–60	–
celozrnný chlieb (hranatá forma, 30 cm)		180–190	✓	1	40–50	–
kysnutie cesta (misa)		30	–	1	30	–

prevádzkový spôsob, teplota, Booster, úroveň, doba prípravy, CF Crisp function, Horúci vzduch plus, Mikrovlnka + hor. vzd. plus, ✓ Horné / spodné pečenie, zap., – vyp.

¹ Skôr ako zasuniete pokrm na prípravu, predhrejte ohrevný priestor.

Tvarohovo olejové cesto

múčnik/pečivo (príslušenstvo)		+ [°C] + [W]			 [min]	CF
ovocný koláč (1 sklenená miska)		160–170	✓	2	40–50	–
		170–180 + 150	–	2	25–35	–
jablčné taštičky/hrozienkové slimáky (1 sklenená miska)		160–170	✓	2	20–30	–

prevádzkový spôsob, teplota, Booster, úroveň, doba prípravy, CF Crisp function, Horúci vzduch plus, ✓ Mikrovlnka + hor. vzd. plus, zap., – vyp.

Tabuľky prípravy

Piškótové cesto

múčnik/pečivo (príslušenstvo)		🌡️ [°C]	🔥↑		🕒 [min]	CF
piškótový korpus (2 vajcia, delená forma, Ø 26 cm)		170–180 ²	–	1	15–25	–
piškótový korpus (4 vajcia, delená forma, Ø 26 cm)		170–180 ²	–	1	25–35	–
piškóta z vody (delená forma, Ø 26 cm)*		180–190 ²	–	2	20–30	–
		150–180 ²	–	1	20–45	–
piškótový plát (1 sklenená miska)		170–180 ²	–	2	15–25	–

prevádzkový spôsob, 🌡️ teplota, 🔥↑ Booster, úroveň, 🕒 doba prípravy, CF Crisp function, Horné / spodné pečenie, ✓ Horúci vzduch plus, zap., – vyp.

* Nastavenia platia aj pre špecifikácie podľa EN 60350-1.

¹ Všeobecne voľte nižšiu teplotu a pokrm skontrolujte po kratšom čase.

² Skôr ako zasuniete pokrm na prípravu, predhrejte ohrevný priestor.

Odpalované cesto, lístkové cesto, bielkové pečivo

múčnik/pečivo (príslušenstvo)		🌡️ [°C]	🔥↑		🕒 [min]	CF
veterníky (1 sklenená miska)		160–170	✓	2	30–40	–
taštičky z lístkového cesta (1 sklenená miska)		170–180 ¹	✓	2	15–25	–
makrónky (1 sklenená miska)		120–130 ¹	✓	2	28–38	–
meringen/bezé (1 sklenená miska, 6 kusov á Ø 6 cm)		80–100	–	2	120–150	–

prevádzkový spôsob, 🌡️ teplota, 🔥↑ Booster, úroveň, 🕒 doba prípravy, CF Crisp function, Horúci vzduch plus, ✓ Horné / spodné pečenie, zap., – vyp.

¹ Skôr ako zasuniete pokrm na prípravu, predhrejte ohrevný priestor.

Pikantné jedlá

prípravovaný pokrm (príslušenstvo)		+ [°C] + [W]		³	 [min]	CF
tenký pikantný koláč (1 sklenená miska)		240–250 ²	✓	1	35–45	✓
cibuľový koláč (1 sklenená miska)		180–190 + 150	–	2	30–40	–
		150–160	✓	1	30–40	–
pizza, kysnuté cesto (1 sklenená miska)		160–170 + 80	–	2	25–35	–
		180–190 ²	✓	2	30–40	✓
pizza, tvarohovo olejové cesto (1 sklenená miska)		150–160	–	2	25–35	–
		190–200 ²	✓	2	30–40	✓
toast* (rošt)		3 ³	–	2	2–4	–
zapekané pokrmy/gratinované, napr. toast (rošt na sklenenej miske)		3	–	2	5–9	–
grilovaná zelenina (rošt na sklenenej miske)		3 ³	–	2	10–12 ⁴	–
		210–220 ³	–	2	8–10 ⁴	–

prevádzkový spôsob, teplota, Booster, ³ úroveň, doba prípravy, CF Crisp function, Horné / spodné pečenie, Mikrovlnka + hor. vzd. plus, Gril, Horúci vzduch plus, Gril s cirkuláciou, ✓ Intenzívne pečenie,

* Nastavenia platia aj pre špecifikácie podľa EN 60350-1.

¹ Zvoľte uvedený stupeň grilu.

















² Skôr ako zasuniete pokrm na prípravu, predhrejte ohrevný priestor.











³ Skôr ako zasuniete pokrm na prípravu, ohrevný priestor 5 minút predhrievajte.

⁴ Pripravovaný pokrm v polovici doby prípravy podľa možnosti obráťte.

Tabuľky prípravy

Hovädzie mäso

pripravovaný pokrm (príslušenstvo)		 [°C]		 ³	 [min]	 [°C]
hovädzie pečené, asi 1 kg (pekáč s poklopom)	 ²	150–160	✓	1	120–130 ⁶	–
hovädzie filé, asi 1 kg ¹⁾	 ²	180–190 ⁴	–	1	30–70	45–75
hovädzie filé, „anglicky“ asi 1 kg ¹⁾	 ²	95–100	–	1	65–75	45–48
hovädzie filé, „stredne prepečené“, asi 1 kg ¹⁾	 ²	95–100	–	1	70–80	54–57
hovädzie filé, „prepečené“, asi 1 kg ¹⁾	 ²	95–100	–	1	110–120	63–66
rozbif, asi 1 kg ¹⁾	 ²	180–200 ⁴	✓	1	35–75	45–75
rozbif „anglicky“, asi 1 kg ¹⁾	 ²	95–100	–	1	40–50	45–48
rozbif „medium“, asi 1 kg ¹⁾	 ²	95–100	–	1	75–85	54–57
rozbif „prepečený“, asi 1 kg ¹⁾	 ²	95–100	–	1	110–120	63–66
burger ^{*1)}	 ³	3 ⁵	–	2	1: 17–22 2: 5–10 ⁷	–
fašírky ¹⁾	 ³	3 ⁵	–	2	1: 10–15 2: 5–10 ⁷	–

 prevádzkový spôsob,  teplota,  Booster, ³ úroveň,  doba prípravy,  teplota jadra,  Horné / spodné pečenie,  Horúci vzduch plus,  špeciálne použitie Príprava na nízkej teplote,  Gril, ✓, zap., – vyp.

* Nastavenia platia aj pre špecifikácie podľa EN 60350-1.

¹⁾ Používajte rošt a sklenenú misku.

²⁾ Mäso najskôr opečte na varnej doske.

³⁾ Zvoľte uvedený stupeň grilu.

















⁴⁾ Skôr ako zasuniete pokrm na prípravu, predhrejte ohrevný priestor.











⁵⁾ Skôr ako zasuniete pokrm na prípravu, ohrevný priestor 5 minút predhrievajte.

⁶⁾ Pokrm pripravujte najprv s pokrievkou. Po asi 60 minútach prípravy zložte pokrievku a podlejte asi 0,5 l tekutiny.

⁷⁾ Keď pripravovaný pokrm dostatočne zhnedne, obráťte ho (1: doba grilovania strany 1, 2: doba grilovania strany 2).

Teľacie mäso

pripravovaný pokrm (príslušenstvo)		 +  [°C] + [W]		 ³	 [min]	 [°C]
pečená teľacina, asi 1,5 kg (pekáč s poklopom)	 ²	160–170	✓	1	120–130 ⁴	–
	 ²	160–170 + 150	✓	1	80–90 ⁴	–
teľacie filé, asi 1 kg (sklenená miska)	 ²	180–190 ³	–	1	20–50	45–75
teľacie filé „ružové“, asi. 1 kg ¹	 ²	95–100	–	1	50–60	45–48
teľacie filé „stredné“, asi. 1 kg ¹	 ²	95–100	–	1	80–90	54–57
teľacie filé „prepečené“, asi 1 kg ¹	 ²	95–100	–	1	85–95	63–66
teľací chrbát „ružový“, asi 1 kg ¹	 ²	95–100	–	1	80–90	45–48
teľací chrbát „stredný“, asi 1 kg ¹	 ²	95–100	–	1	120–130	54–57
teľací chrbát „prepečený“, asi 1 kg ¹	 ²	95–100	–	1	140–150	63–66

 prevádzkový spôsob,  teplota,  Booster, ³ úroveň,  doba prípravy,  teplota jadra,  Horné / spodné pečenie,  Horúci vzduch plus,  Mikrovlnka + hor. vzd. plus,  špeciálne použitie Príprava na nízkej teplote, ✓, zap., – vyp.

¹ Používajte rošt a sklenenú misku.

² Mäso najskôr opečte na varnej doske.

³ Skôr ako zasuniete pokrm na prípravu, predhrejte ohrevný priestor.

⁴ Pokrm pripravujte najprv s pokrievkou. Po asi 60 minútach prípravy zložte pokrievku a podlejte asi 0,5 l tekutiny.

Tabuľky prípravy

Bravčové mäso

pripravovaný pokrm (príslušenstvo)		+ [°C] + [W]		³ ₁	 [min]	
bravčové pečené/karé, asi. 1 kg (pekáč s poklopom)		160–170 + 150	✓	1	80–90 ⁵	80–90
		170–180	✓	1	100–110 ⁵	80–90
bravčové pečené s hrubou kožou, asi 2 kg (pekáč)		170–180 + 150	✓	1	70–80 ⁶	80–90
		170–180	✓	1	100–110 ⁶	80–90
bravčové filé, asi 350 g (rošt a sklenená miska)		95–100	–	1	60–120	60–75
kotleta, asi 1 kg (sklenená miska)		170–180 + 150	–	1	40–50	63–68
sekaná, asi 1 kg (sklenená miska)		170–180 + 150	–	1	35–45 ⁶	80–85
		180–190	✓	1	60–70 ⁶	80–85
slanina (rošt na sklenenej miske)		3 ⁴	–	2	5–10	–
klobása (rošt na sklenenej miske)		3 ⁴	–	2	15–20 ⁷	–

prevádzkový spôsob, teplota, Booster, ³₁ úroveň, doba prípravy, teplota jadra, Horné / spodné pečenie, MV + automat. pečenie, špeciálne použitie Mikrovlnka + hor. vzd. plus, Gril, ✓, zap., – vyp.

- ¹ Použite len riad vhodný do mikrovlnky a žiaruvzdorný riad.
- ² Mäso najskôr opečte na varnej doske.
- ³ Zvoľte uvedený stupeň grilu.
- ⁴ Skôr ako zasuniete pokrm na prípravu, ohrevný priestor 5 minút predhrievajte.
- ⁵ Pokrm pripravujte najprv s pokrievkou. Po asi 60 minútach prípravy zložte pokrievku a podlejte asi 0,5 l tekutiny.
- ⁶ V polovici doby prípravy podlejte asi 0,5 l tekutiny.
- ⁷ Pripravovaný pokrm v polovici doby prípravy podľa možnosti obráťte.

Jahňacina, divina

pripravovaný pokrm (príslušenstvo)		+ + [°C] + [W]		 1 ³	 [min]	
jahňacie stehno s kosťou, cca 1,5 kg (pekáč s poklopom)		170–180 + 80	✓	1	100–120 ³	64–82
		180–190	✓	1	110–120 ³	64–82
jahňací chrbát bez kosti (rošt na sklenenej miske)	¹	180–190 ²	–	1	15–40	53–80
	¹	95–100	–	1	35–90	53–68
jelení chrbát bez kosti (pekáč)	¹	180–190 ²	–	1	45–75	60–81
srnčí chrbát bez kosti (sklenená miska)	¹	140–150 ²	–	1	20–40	60–81
stehno z diviaka bez kosti, asi 1 kg (pekáč s poklopom)	¹	180–190	✓	1	90–120 ³	80–90

prevádzkový spôsob, teplota, Booster, úroveň, doba prípravy, teplota jadra, Horné / spodné pečenie, MV + automat. pečenie, špeciálne použitie Príprava na nízkej teplote, Automatické pečenie, ✓, zap., – vyp.

¹ Mäso najskôr opečte na varnej doske.

² Skôr ako zasuniete pokrm na prípravu, predhrejte ohrevný priestor.

³ Pokrm pripravujte najprv s pokrievkou. Po asi 60 minútach prípravy zložte pokrievku a podlejte asi 0,5 l tekutiny.

Tabuľky prípravy

Hydina, ryby

prípravovaný pokrm (príslušenstvo)		+ [°C] + [W]		³	 [min]	 [°C]
hydina, 0,8-1,5 (rošt na sklenenej miske)		160–170	✓ ²	1	55–65	85–90
		170–180 + 150	–	1	40–50	85–90
kura, asi 1,2 kg (rošt na sklenenej miske)		180–190 ¹	– ²	1	60–70 ³	85–90
	*	200 + 150	–	1	45–55 ³	85–90
hydina, asi 2 kg (nízka zapekacia forma na sklenenej miske)		160–170	✓ ²	1	110–140	85–90
		170–180 + 80	–	1	100–120	85–90
hydina, asi 4 kg (pekáč na sklenenej miske)		160–170 + 80	–	1	150–160 ⁴	90–95
		180–190	✓ ²	1	180–200 ⁴	90–95
ryba, 200–300 g (napr. pstruhy) (sklenená miska)		160–170 + 150	–	1	15–25	75–80
ryba, 1–1,5 kg (napr. pstruh lososový) (sklenená miska)		160–170 + 150	–	1	20–30	75–80

prevádzkový spôsob, teplota, Booster, ³ úroveň, doba prípravy, teplota jadra, MV + automat. pečenie, Automatické pečenie, Gril s cirkuláciou, MV + gril s cirkuláciou, Mikrovlnka + hor. vzd. plus, zap., – vyp.

* Nastavenia platia aj pre špecifikácie podľa EN 60705.

















¹ Skôr ako zasuniete pokrm na prípravu, ohrevný priestor 5 minút predhrievajte.









² Zapnite Crisp function.

³ V polovici doby grilovania otočte grilovaný pokrm.

⁴ Prilejte po 30 minútach asi 0,5 l tekutiny.

Skúšobné jedlá podľa EN 60350-1













skúšobné jedlá (príslušenstvo)		 [°C]		 ³	 [min]	CF
drobné pečivo (1 sklenená miska ¹)		150	–	2	25–35	–
		170 ⁵	–	2	20–30	–
drobné pečivo (2 sklenené misky ¹)		140	–	2+3	35–45	–
striekané pečivo (1 sklenená miska ¹)		140	–	2	40–50	–
		160 ⁵	–	2	30–40	–
striekané pečivo (2 sklenené misky ¹)		140	–	2+3	45–55 ⁷	–
jablkový koláč (rošt ¹ , delená forma ² , Ø 20 cm)		160	–	1	110–120	–
		180	–	1	80–90	–
piškóta z vody (rošt ¹ , delená forma ² , Ø 26 cm)		180–190 ⁵	–	2	20–30	–
	 ³	150–180 ⁵	–	1	20–45	–
toast (rošt ¹)	 ⁴	3 ⁶	–	2	2–4	–
burger (rošt ¹ na sklenenej miske ¹)	 ⁴	3 ⁶	–	2	1: 17–22 2: 5–10 ⁸	–









 prevádzkový spôsob,  teplota,  Booster, ³ úroveň,  doba prípravy, CF Crisp function,  Horúci vzduch plus,  Horné / spodné pečenie,  Gril, ✓ zap., – vyp.

- ¹ Používajte výlučne originálne príslušenstvo Miele.
- ² Používajte matnú, tmavú delenú formu.
Postavte delenú formu do stredu roštu.
- ³ Všeobecne voľte nižšiu teplotu a pokrm skontrolujte po kratšom čase.
- ⁴ Zvoľte uvedený stupeň grilu.
- ⁵ Skôr ako zasuniete pokrm na prípravu, predhrejte ohrevný priestor.
- ⁶ Skôr ako zasuniete pokrm na prípravu, ohrevný priestor 5 minút predhrievajte.
- ⁷ Plechy vyberajte v rozličných časových okamihoch, ak pripravovaný pokrm zhnedol už pred uplynutím uvedenej doby pečenia.
- ⁸ Keď pripravovaný pokrm dostatočne zhnedne, obráťte ho (1: doba grilovania strany 1, 2: doba grilovania strany 2).

Pre skúšobné ústavy

Skúšobné jedlá podľa EN 60705 (prevádzkový spôsob mikrovlnka)

skúšobné jedlá		 [W]	 [min]	 ² [min]	poznámky ³⁾
vaječný krém, 1000 g		600 + 450	6 + 15–18	120	riad vid' norma, rozmer na hornom okraji 250 mm x 250 mm, pripravovať nezakryté
linecké pečivo, 475 g		450	8–11	5	riad vid' norma, vonkajší rozmer na hornom okraji 220 mm, pripravovať nezakryté
mleté mäso, 900 g		600 + 450	8 + 12	5	riad vid' norma, rozmer na hornom okraji 250 mm x 124 mm, pripravovať nezakryté
zapekané zemiaky, 1100 g		300 + 170 °C	25–35	5	riad vid' norma, vonkajší rozmer na hornom okraji 220 mm, pripravovať nezakryté
kura, 1200 g		150 + 200 °C	45–55 ¹	2	rošt a sklenenú misu zasunúť spolu, kura položiť na rošt najskôr stranou s prsiami dole
rozmrazenie mäsa, (mleté mäso), 500 g		mäso \ 500 g	16–18 ¹	10	riad vid' norma, rozmrazovať nezakryté
		150	16–19 ¹	10	riad vid' norma, rozmrazovať nezakryté
maliny, 250 g		ovocie \ 250 g	asi 8	3	riad vid' norma, rozmrazovať nezakryté
		150	6–8	3	riad vid' norma, rozmrazovať nezakryté

 prevádzkový spôsob,  mikrovlnný výkon,  doba rozmrazovania alebo prípravy,  vyrovnávací doba,  MV + gril s cirkuláciou,  Mikrovlnka + hor. vzd. plus,  Mikrovlnka,  špeciálne použitie Rozmrazovanie

¹ Pripravovaný alebo rozmrazovaný pokrm v polovici doby prípravy podľa možnosti obráťte.

² Počas tejto vyrovnávacej doby nechajte jedlo odstáť pri izbovej teplote, aby sa v potravine rovnomerne rozdelila teplota.

³ Zasúvajte sklenenú misku do úrovne 1 odspodu a do stredu postavte na ňu riad.

Prehlásenie o zhode

Miele týmto prehlasuje, že táto rúra na pečenie zodpovedá smernici 2014/53/EU. Úplný text prehlásenia o zhode EÚ je k dispozícii na jednej z nasledujúcich internetových adries:

- Produkty, na stiahnutie www.miele.sk

frekvenčné pásmo WiFi modulu	2,4000 GHz – 2,4835 GHz
------------------------------	-------------------------

maximálny vysielač výkon WiFi modulu	< 100 mW
--------------------------------------	----------

Autorské práva a licencie na komunikačný modul

Na obsluhu a riadenie komunikačného modulu používa Miele vlastný software alebo iný software, na ktorý sa nevzťahujú licenčné podmienky platné pre tzv. Open Source licencie. Tento software/komponenty softwaru sú chránené autorským právom. Je nutné rešpektovať autorské oprávnenia spoločnosti Miele a tretích strán. Okrem toho obsahuje tento komunikačný modul softvérové komponenty, ktoré sú v rámci licenčných podmienok upravujúcich otvorený software predávané ďalej. Príslušné komponenty s otvoreným zdrojovým kódom spolu s príslušnými údajmi o autorských právach, kópiami aktuálne platných licenčných podmienok a prípadne ďalšie informácie sú dostupné lokálne prostredníctvom IP adresy a internetového prehliadača (https://<ip_adresse>/Licenses). Úpravy záruk predaja a licenčných podmienok pre komponenty s otvoreným zdrojovým kódom vymedzené na tomto mieste platia len vo vzťahu k príslušným držiteľom práv.

Autorské práva a licencie

Na obsluhu a riadenie prístroja používa Miele vlastný softvér alebo softvér tretích strán, na ktorý sa nevzťahuje podmienka používania tzv. Open Source licencie. Tento softvér/tieto softvérové komponenty sú chránené autorským právom. Je nutné rešpektovať autorské oprávnenia spoločnosti Miele a tretích strán.

Okrem toho tento prístroj obsahuje softvérové komponenty, na ktorých používanie sa vzťahujú licenčné podmienky Open Source softvéru. Príslušné komponenty Open Source softvéru môžete vyvolať spolu s príslušnými poznámkami o autorských právach, kópiami príslušných platných licenčných podmienok ako aj prípadnými ďalšími informáciami v prístroji v bode menu Nastavenia | Právne informácie | Open Source licencie. Uvedené pravidlá Open Source licenčných podmienok týkajúce sa ručenia a záruky platia iba vo vzťahu k príslušným vlastníkom práv.

Prístroj obsahuje najmä softvérové komponenty, na ktoré sa vzťahujú licencie vlastníkov práv podľa GNU General Public License, verzia 2, príp. der GNU Lesser General Public License, verzia 2.1. Vám alebo tretím stranám dáva spoločnosť Miele k dispozícii na dátovom nosiči (CD-ROM, DVD alebo USB kľúči), po dobu min. 3 rokov od zakúpenia príp. dodania prístroja, strojom čitateľnú kópiu zdrojového kódu komponentov Open Source, ktoré obsahuje prístroj, na ktoré sa vzťahujú licenčné podmienky podľa GNU General Public License, verzia 2 alebo GNU Lesser General Public License, verzia 2.1. Ak chcete získať tento zdrojový kód, kontaktujte nás prosím e-mailom na (info@miele.com) alebo na nasledovnej adrese, pričom uveďte názov produktu, sériové číslo a dátum zakúpenia:

Miele & Cie. KG
Open Source
GTZ/TIM
Carl-Miele-Straße 29
33332 Gütersloh

Upozorňujeme vás na obmedzenú záruku v prospech vlastníkov práv za podmienok GNU General Public License, verzia 2 a GNU Lesser General Public License, verzia 2.1:

This program is distributed in the hope that it will be useful, but WITHOUT ANY WARRANTY, without even the implied warranty of MERCHANTABILITY of FITNESS FOR A PARTICULAR PURPOSE. See the GNU General Public License and GNU Lesser General Public License for more details.

Miele s.r.o.
Mlynské nivy 16
821 09 Bratislava
Tel.: +421 2 58 103 111
Servis-tel.: +421 2 58 103 131
E-mail: info@miele.sk
Internet: www.miele.sk

Servisná služba Miele
príjem servisných zákaziek
0800 MIELE1
(0800 643 531)

Miele & Cie. KG
Carl-Miele-Straße 29
33332 Gütersloh
Nemecko

H 7840 BM

sk-SK

M.-Nr. 11 196 820 / 15