



## Kasutusjuhend Sügavkülmik



Enne paigaldamist, ühendamist ja kasutuselevõttu lugege **kindlasti** läbi see kasutus- ja paigaldusjuhend. Sellega kaitsete ennast ja väldite kahjusid.

# Sisukord

---

<b>Ohutusjuhised ja hoiatused</b> .....	5
<b>Teie panus keskkonna heaks</b> .....	19
<b>Paigaldus</b> .....	20
Külmutusseadme paigaldamine .....	20
Külmutusseadme rihtimine.....	21
Paigalduskoht.....	21
Nõuded õhu juurde- ja äravoolule .....	23
Mitme külmutusseadme paigaldus .....	23
Külg külje kõrval paigaldus.....	23
Ukse avanemissuuna muutmine .....	24
Kaasasoleva seinavahehoidiku paigaldamine.....	24
Külmutusseadme integreerimine köögimööblisse.....	25
Seadme mõõtmed.....	27
Elektriühendus.....	36
<b>Energia säästmine</b> .....	37
<b>Seadme kirjeldus</b> .....	38
Seadme ülevaade.....	38
Avakuvaga juhtpaneel .....	40
Seadistusrežiim  .....	40
Soovitud funktsiooni valimine seadistusrežiimis  .....	42
Sisemuse kujundamine .....	43
Ülemise sahtli kallutamine.....	43
Külmutussahtel XXL Box .....	43
Kaasasolevad tarvikud .....	43
Juurdeostetavad tarvikud.....	44
<b>Külmutusseadme sisse- ja väljalülitamine</b> .....	45
Enne esmakordset kasutamist .....	45
Külmutusseadme ühendamine.....	45
Külmutusseadme sisselülitamine .....	45
Külmutusseadme väljalülitamine .....	46
Kui sõidate pikemaks ajaks ära.....	46
<b>Õige temperatuur</b> .....	47
Temperatuurinäidik .....	47
Temperatuuri seadistamine .....	47
Võimalikud seadistusväärtused.....	47
<b>Funktsiooni SuperFrost kasutamine</b> .....	49
Funktsiooni SuperFrost  sisse- ja väljalülitamine .....	49

<b>Täiendavate seadistuste tegemine</b> .....	50
Selgitused vastavate seadistuste juurde .....	50
Party-režiim  .....	50
Lukustusfunktsiooni  /  sisselülitamine .....	50
Sabatirežiim  .....	51
Teave sabatirežiimi <b>i</b> kohta .....	52
Uksealarmi  rakendumiseni jääva ajavahemiku muutmine .....	52
Miele@home .....	53
Hoiatus- ja signaaltoonide  /  helitugevuse muutmine .....	55
Ekraaniheleduse  muutmine .....	55
Messirežiimi  väljalülitamine .....	55
Seadistuste tarneolekule lähtestamine  .....	56
Teave <b>i</b> .....	56
<b>Temperatuuri- ja uksealarm</b> .....	57
<b>Külmutamine ja säilitamine</b> .....	59
Mis toimub värske toiduainete külmutamisel? .....	59
Maksimaalne külmutusvõimsus .....	59
Sügavkülmutatud valmistoitude säilitamine .....	59
Värske toiduainete ise külmutamine .....	60
Külmutatud toiduainete säilitusaeg .....	61
Tarvikute kasutamine .....	62
Jääkuubikute valmistamine .....	62
<b>Sulatamine</b> .....	63
<b>Puhastamine ja hooldus</b> .....	64
Juhised puhastusvahendi kohta .....	64
Külmutusseadme ettevalmistamine puhastamiseks .....	65
Sisemuse puhastamine .....	65
Tarvikute pesemine käsitsi või nõudepesumasinas .....	66
Tarvikute väljavõtmine ja lahtivõtmine puhastamiseks .....	66
Seadme esikülje ja küljeseinte puhastamine .....	67
Uksetihendi puhastamine .....	68
Õhutusavade puhastamine .....	68
Pärast puhastamist .....	68
<b>Mida teha, kui ...</b> .....	69
<b>Müra põhjused</b> .....	77
<b>Klienditeenindus</b> .....	79
Kontakt tõrgete korral .....	79
Andmebaas EPREL .....	79

# Sisukord

---

Garantii .....	79
<b>Garantii .....</b>	<b>80</b>
<b>Vastavusdeklaratsioon.....</b>	<b>81</b>
<b>Autoriõigused ja litsentsid.....</b>	<b>82</b>

## Ohutusjuhised ja hoiatused

See külmutusseade vastab ettenähtud ohutusnõuetele. Vale kasutamine võib vigastada inimesi ja põhjustada materiaalselt kahju.

Enne külmutusseadme kasutuselevõttu lugege kasutus- ja paigaldusjuhend tähelepanelikult läbi. See sisaldab olulisi juhiseid paigaldamise, ohutu kasutamise ja hoolduse kohta. Sellega kaitsete ennast ja väldite külmutusseadme kahjustamist.

Kooskõlas standardiga IEC 60335-1 juhib Miele tähelepanu sellele, et kogu seadme paigaldamist käsitlev teave ning ohutusjuhised ja hoiatused tuleb läbi lugeda ja neid järgida.

Miele ei vastuta juhiste eiramise tõttu tekkiva kahju eest.

Hoidke kasutus- ja paigaldusjuhend alles ja andke see võimalikule järgmisele omanikule edasi.

# Ohutusjuhised ja hoiatused

---

## Otstarbekohane kasutamine

► Külmik on ette nähtud kasutamiseks majapidamises ja sellesarnastes paigaldustingimustes, näiteks

- väikekauplustes, büroodes ja sarnastes töökeskkondades,
- taludes,
- hotellide, motellide, kodumajutuste ja muude tüüpiliste elukeskkondade klientidele.

See külmik ei ole ette nähtud kasutamiseks väliskeskkonnas.

► Kasutage külmutusseadet vaid kodumajapidamisele iseloomulikul eesmärgil sügavkülmutatud toiduainete hoidmiseks, värskete toiduainete külmutamiseks ja jää valmistamiseks.

Kõik muud kasutusviisid on keelatud.

► Külmutusseade ei sobi ravimite, vereplasma, laboripreparaatide või muude meditsiiniseadmete direktiivi reguleerimisalasse kuuluvate ainete ja seadmete säilitamiseks. Külmutusseadme vale kasutamine võib põhjustada säilitatava kauba kahjustumist või riknemist. Peale selle ei sobi külmutusseade kasutamiseks plahvatusohtlikes piirkondades.

Miele ei vastuta kahju eest, mis on põhjustatud mitteotstarbekohasest kasutamisest või valest käsitlemisest.

► Isikuid (sealhulgas lapsi), kes oma kehalise, meelelise või vaimse seisundi või oma kogenumatuse või teadmatuse tõttu ei ole võimelised külmutusseadet ohutult kasutama, tuleb kasutamise ajal jälgida. Need isikud tohivad külmutusseadet järelevalveta kasutada üksnes siis, kui neid on õpetatud seda ohutult kasutama ning kui nad mõistavad sellest tulenevaid ohte.

## Lapsed ja majapidamine

- ▶ Nooremad kui kaheksa-aastased lapsed tohivad külmutusseadet kasutada vaid pideva järelevalve all.
- ▶ Lapsed alates kaheksandast eluaastast tohivad külmutusseadet kasutada järelevalveta vaid juhul, kui neile on külmutusseadme kasutamine nii selgeks õpetatud, et nad saavad sellega ohutult hakkama. Lapsed peavad oskama märgata ja mõista valest kasutamisest tulenevaid ohte.
- ▶ Lapsed ei tohi külmutusseadet järelevalveta puhastada ega hooldata.
- ▶ Jälgige lapsi, kes viibivad külmutusseadme läheduses. Ärge mitte kunagi lubage lastel külmutusseadmega mängida.
- ▶ Lämpumisoht! Lapsed võivad mängimisel pakkematerjali (nt kilese) kinni jääda või selle endale üle pea tõmmata ja lämbuda. Hoidke pakkematerjali lastele kättesaamatus kohas.

# Ohutusjuhised ja hoiatused

---

## Tehniline ohutus

► Külmaaineringluse lekkekindlust on kontrollitud. Külmutusseade vastab asjakohastele ohutusnõuetele ja ELi direktiividele.



► Sisalduv külmaaine (andmed tüübisildil) on keskkonnasõbralik, ent süttiv.

Selle keskkonnasäästliku külmaaine kasutamine põhjustab kohati töömüra suurenemist. Lisaks kompressori töömürale võib esineda voolumüra kogu külmaringluses. Need mõjud ei ole kahjuks välditavad, ent need ei mõjuta külmutusseadme töömädusi.

Jälgige külmutusseadme transportimisel ning integreerimisel / paigaldamisel, et ükski külmaringluse osa ei saaks kahjustada. Väljapritsv külmaaine võib kahjustada silmi ja eralduv külmaaine võib süttida.

Kahjustuste korral:

- vältige lahtist tuld või tuleallikaid,
- lahutage külmutusseade vooluvõrgust,
- õhutage mõne minuti jooksul ruumi, kus külmutusseade asub,
- teavitage klienditeenindust.

► Mida rohkem külmaainet on külmutusseadmes, seda suurem peab olema ruum, kuhu külmutusseade paigaldatakse. Võimaliku lekke korral võib liiga väikestes ruumides moodustuda süttiv gaasi ja õhu segu. Iga 8 g külmaaine kohta peab olema vähemalt 1 m<sup>3</sup> ruumi. Külmaaine kogus on toodud külmutusseadme sisemuses oleval tüübisildil.

► Külmutusseadme tüübisildil toodud ühendusandmed (kaitse, pinge, sagedus) peavad kindlasti vastama elektrivõrgu andmetele, et vältida külmutusseadme kahjustusi.

Võrrelge neid enne ühendamist. Kahtluse korral pöörduge elektrikü poole.



- ▶ Külmutusseadme elektriohutus on tagatud ainult siis, kui seade on ühendatud nõuetekohaselt paigaldatud maandussüsteemi. Selle olulise ohutusnõude järgimine on väga tähtis. Kahtluse korral laske kogu elektrisüsteem elektrikul üle kontrollida.
- ▶ Võimalik on ajutine või pidev kasutamine autonoomse või võrguga mittesünkroonse energiavarustussüsteemiga (nt minivõrgud, varusüsteemid). Kasutamise eeltingimus on, et energiavarustussüsteem vastab standardi EN 50160 või võrreldava standardi nõuetele. Elektrisüsteemi ja selles Miele seadmes ette nähtud kaitsemeetmete funktsioon ja tööviis peavad ka minivõrgus või võrguga mittesünkroonse kasutamise korral olema tagatud või need tuleb paigaldises asendada võrreldavate meetmetega. Seda kirjeldatakse näiteks VDE-AR-E 2510-2 ajakohases väljaandes.
- ▶ Kui kaasasolev toitejuhe on kahjustunud, tuleb toitejuhe lasta originaalvaruosast vastu välja vahetada, et vältida ohte kasutajale. Ainult originaalvaruosade puhul tagab Miele nende vastavuse ohutusnõuetele.
- ▶ Harupesad või pikendusjuhtmed ei taga vajalikku ohutust (tuleoht). Ärge ühendage külmutusseadet nendega elektrivõrku.
- ▶ Kui niiskus satub pinge all olevatele osadele või toitejuhtmele, võib see põhjustada lühise. Ärge kasutage külmikut niiskuse või veepritsmete piirkonnas (nt garaaž, pesuköök).
- ▶ Seda külmutusseadet ei tohi kasutada mittestatsionaarsetes paigalduskohtades (nt laevas).
- ▶ Külmutusseadme kahjustused võivad ohustada teie turvalisust. Kontrollige, ega külmutusseadmepole nähtavaid kahjustusi. Ärge mitte kunagi võtke kasutusse kahjustunud külmutusseadet.
- ▶ See külmutusseade ei ole ette nähtud kasutamiseks integreeritud seadmena.
- ▶ Paigaldus-, hooldus- ja remonttööde ajal peab külmik olema elektrivõrgust lahutatud. Külmik on elektrivõrgust vaid siis lahutatud, kui:

## Ohutusjuhised ja hoiatused

---

- elektrisüsteemi kaitsmed on välja lülitatud;
- elektrisüsteemi keeratavad kaitsmed on täielikult välja keeratud või
- toitejuhe on elektrivõrgust lahutatud. Pistikuga toitejuhet vooluvõrgust lahutades ärge tõmmake juhtmest, vaid pistikust.

▶ Asjatundmatud paigaldus-, hooldus- ja remonttööd võivad põhjustada kasutajale ohte.

Paigaldus-, hooldus- ja remonttöid võivad teha vaid Miele volitatud spetsialistid.

▶ Garantii kaotab kehtivuse, kui külmutusseadet ei paranda Miele volitatud klienditeenindus.

▶ Asendage defektsed komponendid üksnes Miele originaalvaruosadega. Miele garanteerib ainult selliste osade puhul, et need vastavad täielikult ohutusnõuetele.

## Nõuetekohane paigaldus

- ▶ Külmutusseadme paigaldamiseks on vaja kindlasti teise isiku abi.
- ▶ Kui mudelitähises on S, saab külmutusseadmeid paigaldada teineteise kõrvale külje külje kõrval kombinatsioonina:
  - Paigutage vastavalt kaasasolevale paigaldusjuhendile.
  - Ärge muutke ukse avanemissuunda, sest külmutusseadmete järjestus on ette määratud.
- ▶ Külmutusseadme transportimisel ja paigaldamisel kandke alati kaitsekindaid.
- ▶ Vahetage ukse avanemissuund (vajaduse korral) vastavalt kaasasolevale paigaldusjuhendile.

# Ohutusjuhised ja hoiatused

---

## Otstarbekohane kasutamine

- ▶ Külmutusseade on ette nähtud kasutamiseks teatud kliimaklassis (ümbritseva temperatuuri vahemikus), mille piiridest tuleb kinni pida. Kliimaklass on toodud külmutusseadme sisemuses oleval tüübisildil. Madalam ümbritsev temperatuur põhjustab kompressori pikeemat seisuaega, nii et külmutusseade ei suuda vajalikku temperatuuri säilitada.
- ▶ Õhutusavasid ei tohi kinni katta ega blokeerida. Vastasel juhul ei ole laitmatu õhutus tagatud. Energiakulu tõuseb ning välistatud ei ole detailide kahjustused.
- ▶ Kui hoiate külmutusseadmes või seadme ukse sees rasva või õli sisaldavaid toiduaineid, siis jälgige, et õli või rasva väljavalgumisel ei puutuks see kokku külmutusseadme plastosadega. Plast võib murenedada ja katki minna või mõraneda.
- ▶ Tule- ja plahvatusoht. Külmutusseadmes ei tohi hoida plahvatusohtlikke aineid ega tooteid, mis sisaldavad süttivaid gaase (nt aerosoolpihusteid). Süttivad gaasid võivad elektridetailide tõttu süttida.
- ▶ Plahvatusoht. Ärge kasutage külmutusseadmes elektriseadmeid (nt pehme jäätise valmistamiseks). Tekkida võivad sädemed.
- ▶ Vigastus- ja kahjustusoht. Ärge hoidke külmutustsoonis purke ja pudeleid süsihappegaasi sisaldavate jookide või vedelikega, mis võivad külmuda. Purgid ja pudelid võivad lõhkeda.
- ▶ Vigastus- ja kahjustusoht. Võtke kiireks jahutamiseks külmutustsooni asetatud pudelid hiljemalt tunni aja pärast välja. Pudelid võivad lõhkeda.
- ▶ Vigastusoht. Ärge puudutage külmutatud toiduaineid ja metalloosi märgade kätega. Käed võivad kinni külmuda.

▶ Vigastusoht. Ärge mitte kunagi pange jääkuubikuid ja pulgajäätist, eelkõige mahlajääd, vahetult pärast külmutustsoonist väljavõtmist suhu. Külmutatud toiduaine väga madala temperatuuri tõttu võivad huuled või keel kinni külmuda.

▶ Sulama hakanud või üles sulanud toiduaineid ärge uuesti külmutage. Kasutage need võimalikult kiiresti ära, kuna toiduainete toiteväärtus langeb ja need võivad rikneda. Sulanud toiduaineid saate uuesti külmutada keedetuna või praetuna.

▶ Kõlblikkusaja ületanud toiduainete söömisel valitseb toidumürgituse oht.

Säilitusaeg sõltub paljudest asjaoludest, nt toiduainete värskusaste, kvaliteet ja säilitustemperatuur. Jälgige säilivuskuupäeva ja toiduaine tootja säilitusjuhiseid!

**Roostevabast terasest seadmete puhul pidage silmas järgmist.**

▶ Liimained kahjustavad roostevaba terase pinnatöötlust ja see kaotab määrdumise eest kaitsva toime. Ärge kleepige roostevabast terasest pinnale märkmepabereid, läbipaistvat kleeplinti, katvat kleeplinti ega muid liimaineid.

▶ Pind on kriimustustundlik. Isegi magnetid võivad põhjustada kriimustusi.

# Ohutusjuhised ja hoiatused

---

## Tarvikud ja varuosad

- ▶ Kasutage üksnes Miele originaaltarvikuid. Kui paigaldate seadmele muid tarvikuid, kaotate õiguse garantiile, tootmisgarantiile ja / või tootevastutusele.
- ▶ Miele annab pärast teie külmutusseadme seeriatootmise lõppu kuni 15-aastase, kuid mitte lühema kui 10-aastase tarnegarantii talitlust säilitavatele varuosadele.

### Puhastamine ja hooldus

▶ Kriimustused võivad lõhkuda seadme ukse klaasesipaneeli. Ärge kasutage klaasesipaneeli puhastamiseks abrasiivseid puhastusvahendeid, karedaid käsnu ega harju ja teravaid metallkaabitsaid.

▶ Uksetihendit ei tohi töödelda õli ega määrdega. See muudab tihendi aja jooksul poorseks.

▶ Aurupuhasti aur võib sattuda voolu juhtivatele osadele ja põhjustada lühise.

Ärge kunagi kasutage külmutusseadme puhastamiseks ja sulatamiseks aurupuhastit.

▶ Hoiatus. Ärge kasutage sulatusprotsessi kiirendamiseks mehaanilisi ega muid abivahendeid, mida tootja ei ole soovitanud.

▶ Terava otsa või servaga esemed kahjustavad külmaseadet ja rikuvad seda. Seepärast ärge kasutage terava otsa või servaga esemeid

- härmatise- ja jääkihi eemaldamiseks;
- kinni külmunud jäätisekarpide ja toiduainete kättesaamiseks.

▶ Ärge kunagi asetage sulatamiseks külmutusseadmesse elektrilisi kütteseadmeid ega küünlaid. See kahjustab plasti.

▶ Ärge kasutage sulatus- ja jäätõrjevahendeid. Need võivad tekitada plahvatusohtlikke gaase, sisaldada plasti kahjustavaid aineid või kahjustada tervist.

# Ohutusjuhised ja hoiatused

---

## Transport

- ▶ Kahjustuste vältimiseks transportige külmutusseadet alati püstisena ja transpordipakendis.
- ▶ Vigastus- ja kahjustusoht. Kasutage külmutusseadme transportimisel teise isiku abi, sest külmutusseade on raske.



## Vana seadme käitlemine

- ▶ Mängivad lapsed võivad end külmutusseadmesse lukustada ja seal lämbuda.
  - Demonteerige seadme ukсед.
  - Võtke sahtlid välja.
  - Jätke riulid seadmesse, et lapsed ei saaks hõlpsalt sisse ronida.
  - Vajaduse korral lõhkuge vana külmutusseadme ukselukk. Sellega väldite olukorda, kus mängivad lapsed panevad end luku taha ja satuvad eluohtlikku olukorda.
- ▶ Elektrilöögi oht!
  - Lõigake toitepistik toitejuhtmelt ära.
  - Lõigake vanalt seadmelt toitejuhe ära.
- ▶ Käidelge kõik vanast seadmest eraldi.
- ▶ Tagage käitlemise ajal ja järel, et külmutusseadet ei pandaks bensiini ega muude süttivate gaaside ja vedelike lähedusse.
- ▶ Tuleoht eralduva õli või külmaaine tõttu!

Kasutatav külmaaine ja õli on süttivad. Eraldud külmaaine või õli võivad piisavalt kõrge kontsentratsiooni ja välise soojusallikaga kokkupuute korral süttida.

Tagage käitlemise ajal, et külmaringlus ei saaks kahjustada, et vältida külmaaine (andmed tüübisildil) ja õli kontrollimatut eraldumist.
- ▶ Väljapritsv külmaaine võib kahjustada silmi! Külmaringluse detaile ei tohi kahjustada, näiteks:
  - aurusti külmaaine kanaleid teravate esemetega torkides,
  - torusid katki murdes,
  - pealiskihte maha kraapides.

## Sümbol kompressoril (sõltub mudelist)

See märkus on oluline vaid taaskasutuse jaoks. Tavakasutuses ohtu ei ole.

## Ohutusjuhised ja hoiatused

---



- ▶ Kompessoris olev õli võib olla allaneelamisel ja hingamisteedesse sattumisel surmav.

## Pakendi suunamine jäätme- käitlusesse

Pakend on ette nähtud käitlemiseks ja käitseb seadet transpordikahjustuste eest. Pakendimaterjalid on valitud keskkonnakaitsealastest ja käitlemistehnilisest seisukohtadest lähtudes ja on üldiselt korduskasutatavad.

Pakendi tagastamine materjaliringlusesse säästab toorainet. Kasutage materjalipõhiseid väärtuslike materjalide kogumispunkte ja tagastusvõimalusi. Transpordipakendid võtab tagasi Miele edasimüüja.

## Vana seadme utiliseerimine

Elektri- ja elektroonikaseadmed sisaldavad mitmesuguseid väärtuslikke materjale. Samuti sisaldavad need teatud aineid, segusid ja detaile, mis olid vajalikud seadme toimimiseks ja ohutuse tagamiseks. Olmeprügi hulgas ja vale käitlemise korral võivad need kahjustada inimese tervist ja keskkonda. Seetõttu ärge visake oma vana seadet olmeprügi hulka.



Jälgige, et teie külmutusseadet ei kahjustataks enne nõuetekohast keskkonnasäästlikku jäätmekäitlusesse suunamist.

Nii on tagatud, et külmaringluses sisalduv külmutusaine ja kompressoris asuv õli ei saa keskkonda eralduda.

Selle asemel kasutage elektri- ja elektroonikaseadmete tasuta äraandmiseks ja taaskasutusse suunamiseks ametlikke kogumis- ja tagastuspunkte kohaliku omavalitsuse, edasimüüja või Miele juures. Võimalike isikuandmete kustutamise eest äravisatavast seadme vastutate seaduse järgi teie. Seaduse järgi olete kohustatud eemaldama patareid ja akud, mis ei ole seadmesse püsivalt integreeritud, samuti lambid, mida saab ilma lõhkumata eemaldada, ilma neid lõhkumata. Viige need sobivasse kogumiskohta, kus need saab tasuta ära anda. Hoolitsege selle eest, et vana seade oleks kuni äraviimiseni laste eest kaitstud.

# Paigaldus

## Külmutusseadme paigaldamine

 Külmutusseadme ümberkukkumine võib põhjustada vigastus- ja kahjustusohu.

Kui külmutusseadet paigaldatakse üksinda, on suurem vigastus- ja kahjustusohu.

Külmutusseadme paigaldamiseks on vaja kindlasti teise isiku abi.

 Seadme ukse kahjustumise oht põrkumise tõttu.

Seadme uks võib vastu ruumiseina põrgata ja seetõttu kahjustada saada.

Paigaldage ukse avanemispäärad enne külmiku paigaldamist.

Kaitske seadme ukse vastu põrkamise eest, nt ruumiseinal olevate vildist stopperitega.

 Põranda kahjustamise oht.

Külmutusseadme liigutamine võib põhjustada põrandal kahjustusi.

Liigutage külmutusseadet õrnadel pindadel ettevaatlikult.

Paigalduse lihtsustamiseks asuvad külmutusseadme tagaküljel üleval transpordikäepidemed ja all transpordirullikud.

**Nõuanne:** Paigaldage külmutusseadet vaid tühjana.

- Paigutage külmutusseade juba praegu ettenähtud paigalduskohale võimalikult lähedale.

- Ühendage külmutusseade elektrivõrku, nagu on kirjeldatud peatükis “Elektriühendus”.
- Viige külmutusseade ettevaatlikult selle jaoks ette nähtud paigalduskohata.
- Paigutage külmutusseade seinavahehoideikutega (kui on paigaldatud) või seadme tagaküljega seina äärde.

## Külmutusseadme rihtimine

⚠ Seadme ukse väljakukkumisest või külmutusseadme ümberminekust põhjustatud kahjustus- ja vigastusohu.

Kui alumise tugiraami reguleeritav lisajalg ei ole korralikult vastu põrandat, võib seadme uks välja kukkuda või külmutusseade ümber minna.

Keerake reguleeritav jalg kaasaoleva mutrivõtmeega välja, kuni reguleeritav jalg on vastu põrandat.

Siis keerake reguleeritavat jalga veel neljandiku pöörde võrra välja.

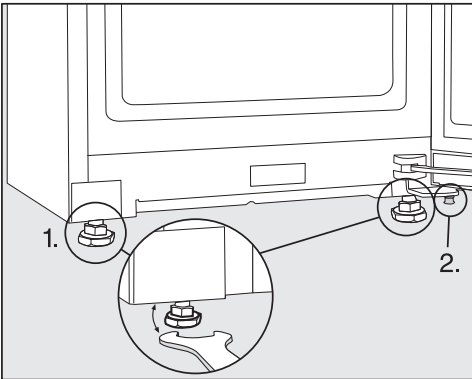

■ Rihtige külmik vesiloodi ja kaasasoleva harkvõtme abil ning toetage seadme ust.

1. Seadistage eesmised reguleeritavad jalad.
2. Keerake reguleeritav lisajalg nii palju välja, kuni reguleeritav jalg on vastu põrandat. Siis keerake reguleeritavat jalga veel neljandiku pöörde võrra välja.

## Paigalduskoht

⚠ Kahjustusohu suure õhuniiskuse tõttu.

Suure õhuniiskuse korral võib kondensaat langeda külmutusseadme välispindadele.

Kondensaat võib põhjustada seadme välisseintel korrosiooni.

Paigaldage külmutusseade piisava õhutusega kuiva ja / või kliimaseadmega ning piisavalt ventileeritavasse ruumi.

Kontrollige pärast paigaldust, kas seadme uks(ed) sulgub / sulguvad korralikult ja ettenähtud õhutusavad on olemas ning kas külmutusseade on kirjeldatud viisil paigaldatud.

⚠ Soojust eraldavad seadmed võivad põhjustada tule- ja kahjustusohu.

Soojust eraldavad seadmed võivad süttida ja külmutusseadme süüdata. Ärge asetage külmutusseadme peale soojust eraldavaid seadmeid, nt miniahjusid, lauapliite või röstreid.

⚠ Lahtised leegid põhjustavad tulekahju ja kahjustuste ohtu.

Lahtised leegid võivad külmutusseadme süüdata.

Hoidke lahtiseid leeke, nt küünalt külmutusseadmest kaugemal.

# Paigaldus

Sobiv ruum on kuiv ja hea õhutusega.

Arvestage paigalduskoha valikul, et külmutusseadme energiatarve suureneb, kui see paigaldatakse küttekeha, pliidi või mõne muu soojusallika vahe-  
tusse lähedusse.

Vältige otsest päikesekiirgust.

Mida kõrgem on ümbritsev temperatuur, seda kauem töötab kompressor ja seda suurem on elektrikulu.

Arvestage külmutusseadme paigaldamisel lisaks ka järgmist.

- Pistikupesa peab asetsema seadme tagaseina piirkonnast kaugemal ja olema hädaolukorras hästi ligipääsetav.
- Toitepistik ja toitejuhe ei tohi puutuda vastu külmutusseadme tagakülge, muidu võivad need külmutusseadme vibratsiooni tõttu kahjustada saada.
- Ka muid seadmeid ei tohi ühendada seadme tagakülje piirkonnas asuvasse pistikupesadesse.
- Jälgige, et külmutusseadme paigaldamisel ei kiiluks toitejuhe kuskile vahele ega saaks kahjustada.
- Seadme tagaseina piirkonda ei tohi paigutada ega seal kasutada haru-  
pegi ega elektrijagajaid, samuti muid elektroonilisi seadmeid (nt halogeenitrafod).
- Paigalduskohas peab põrand olema horisontaalne ja tasane ning see peab olema ümbritseva põrandapinnaga samal kõrgusel.

## Kliimaklass

Külmutusseade on ette nähtud kasutamiseks teatud kliimaklassis (ruumitemperatuuri vahemikus), mille piiridest tuleb kinni pidada.

Madalam ruumitemperatuur põhjustab kompressori pikemat seisuaega. See võib põhjustada külmutusseadmes kõrgemat temperatuuri ja sellega kaasvaid kahjusid.

Kliimaklass on toodud külmutusseadme sisemuses oleval tüübisildil.

Kliimaklass	Ümbritsev temperatuur
SN	10 kuni 32 °C
N	16 kuni 32 °C
ST	16 kuni 38 °C
T	16 kuni 43 °C
SN-ST	10 kuni 38 °C
SN-T	10 kuni 43 °C

Laitmatu töö on tagatud, kui kliimaklassi SN kuuluvat sügavkülmikut kasutatakse külmemal ruumitemperatuuril (kuni -15 °C).

## Nõuded õhu juurde- ja äravoolule

⚠ Ebapiisav õhutus võib põhjustada tule- ja kahjustusohu.

Kui külmutusseadme õhutus ei ole piisav, käivitub kompressor sagedamini ja töötab pikema aja vältel. See suurendab energiakulu ning kompressori töötemperatuuri, mis omakorda võib kompressorit kahjustada.

Jälgige, et külmutusseadme juures oleks tagatud piisav õhutus.

Pidage õhutusavade etteantud suurustest kindlasti kinni.

Õhutusavasid ei tohi kinni katta ega nende ette midagi asetada.

Lisaks peab neid regulaarselt tolmust puhastama.

Külmutusseadme tagaküljel õhk soojeneb. Seepärast peab olema tagatud laitmatu õhu juhtimine (vt jaotist “Seadme mõõtmed”)

## Mitme külmutusseadme paigaldus

⚠ Kondensaat seadme välisseintel võib põhjustada kahjustusohu.

Suure õhuniiskuse korral võib kondensaat langeda külmutusseadmete välispindade vahele ja põhjustada korrosiooni.

**Ärge** mitte kunagi paigaldage ühtegi külmutusseadet teise külmutusseadmega **vahetult** kõrvuti.

Külmutusseadmete vahele peab jääma vähemalt 70 mm vahe.

## Külg külje kõrval paigaldus

Sügavkülmiku saab paigaldada teisest külmikust vasakule, sest sügavkülmiku parem küljesein on varustatud integreeritud kütteseadmega (vt jaotist “Seadme mõõtmed”).

Külmiku vasak küljesein peab samuti olema varustatud integreeritud kütteseadmega.

Sõltuvalt mudelist on külmutusseadmel külg külje kõrvale paigaldamise komplekt kaasas. Kaasasolev paigaldusjuhend kirjeldab, kuidas külmutusseadmed teineteise kõrvale paigaldatakse.

**Nõuanne:** Küsige müügiesindusest, millised kombinatsioonid on teie külmutusseadme puhul võimalikud.

# Paigaldus

## Ukse avanemissuuna muutmine

⚠ Vigastus- ja kahjustusoht ukse suure raskuse tõttu.

Kui ukse avanemissuunda vahetatakse üksinda, on suurem vigastus- ja kahjustusoht.

Ukse avanemissuuna vahetamiseks on vaja tingimata teise isiku abi.

Külmutusseade tarnitakse vasakule avaneva uksega. Kui on vaja, et uks avaneks paremale, tuleb avanemissuunda muuta (vt kaasasolevat paigaldusjuhendit).

Juhime teie tähelepanu, et ukse avanemissuunda ei tohi muuta, kui külmutusseade paigaldatakse teise külmutusseadmega kõrvuti.

## Kaasasoleva seinavahehoidiku paigaldamine

Kasutage seinavahehoidikuid deklareeritud energiatarbimise saavutamiseks ning kõrge ümbritseva temperatuuri korral kondensatsiooni-vee tekke ennetamiseks. \* Paigaldatud seinavahehoidikutega suureneb külmutusseadme sügavus u 15 mm võrra.

Kui seinavahehoidikuid ei kasutata, ei mõjuta nende puudumine külmutusseadme talitlusvõimet. Kuid seinast väiksema kauguse puhul suureneb energiakulu vähesel määral.

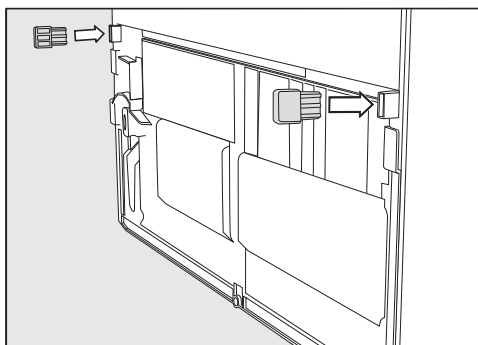

- Paigaldage seinavahehoidikud külmi-ku tagaseinale alla vasakule ja alla paremale.



## Külmutusseadme integreerimine kööginööblistesse

Külmutusseadme ümber saab paigaldada köögiapid.

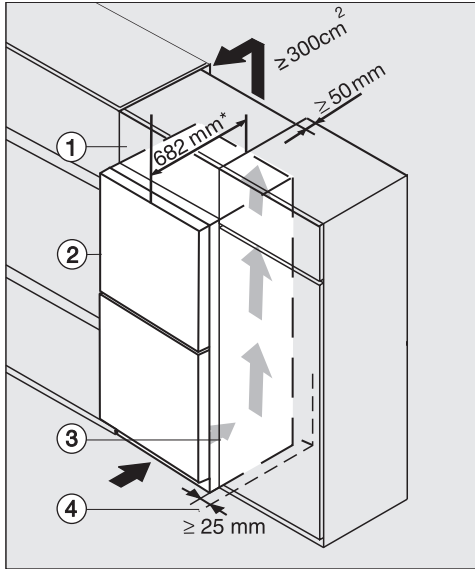

Klaasist esipaneeliga külmutusseade  
K(S) / FN(S) / KFN 4xxx X **obsw / matt, bb,  
brws, bs, grgr**

- ① ülemine kapp
- ② külmutusseade, ukse sügavus = 82 mm
- ③ köögi kapp
- ④ sein

\* Paigaldatud seinavahehoidikutega seadmete korral suureneb seadme sügavus u 15 mm võrra.

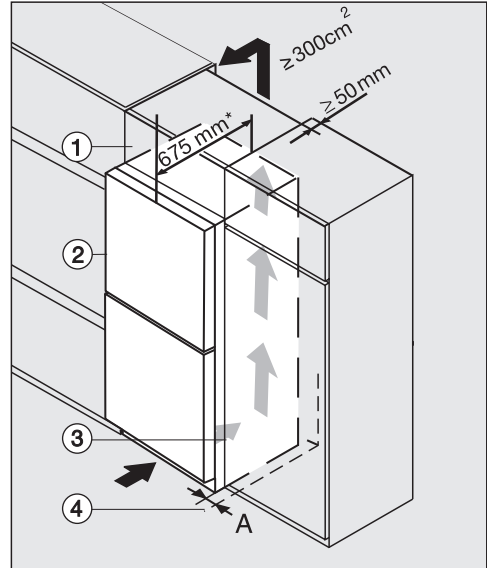

K(S) / FN(S) / KFN 4xxx X **edst / cs, ws,  
bst, el**

- ① ülemine kapp
- ② külmutusseade, ukse sügavus = 75 mm
- ③ köögi kapp
- ④ sein

**A** = 25 mm (käepidemesoonega) / 60 mm (käepidemega)

\* Paigaldatud seinavahehoidikutega seadmete korral suureneb seadme sügavus u 15 mm võrra.

## Paigaldus

 Ebapiisav õhutus võib põhjustada tule- ja kahjustusohu.

Kui külmutusseadme õhutus ei ole piisav, käivitub kompressor sagedamini ja töötab pikema aja vältel. See suurendab energiakulu ning kompressori töötemperatuuri, mis omakorda võib kompressorit kahjustada.

Jälgige, et külmutusseadme juures oleks tagatud piisav õhutus.

Pidage õhutusavade etteantud suurustest kindlasti kinni.

Õhutusavasid ei tohi kinni katta ega nende ette midagi asetada.

Lisaks peab neid regulaarselt tolmust puhastama.

Mida suurem õhutusava läbimõõt, seda energiasäästlikumalt töötab kompressor.

■ Paigaldage külmutusseade köögikapi kõrvale.

- Seadme esikülj peab köögikappide esikülje suhtes eenduma vähemalt ukseügavuse võrra. Nii saab seadme ust tõrgeteta avada ja sulgeda.
- Kui paigaldate külmutusseadme seinäärde ④, peab hingede küljel seinäärde ④ ja külmutusseadme ② vahel olema vahe (A).
- Külmutusseadme köögimööbli kõrgusega tasakaalustamiseks võib külmutusseadme kohale monteerida vastava ülemise kapi ①.

Üle kogu ülemise kapi laiuse peab olema 50 mm sügavune õhu väljavoolukanal.

Ruumi lae all paikneva õhutusava ristlõige peab olema vähemalt 300 cm<sup>2</sup>, et soojenenud õhk saaks takistamatult väljuda.

## Seadme mõõtmed

### Paigaldusmõõtmed / pealtvaade

FNS 4782 ... obsw/matt

Kõik mõõdud on millimeetrites.

Külmutusseadme õige talitus on tagatud, kui õhutusavade märgitud ristlõiked hoitakse vabana.

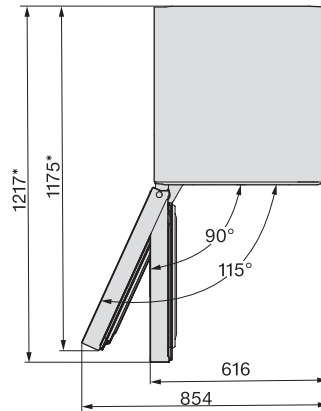
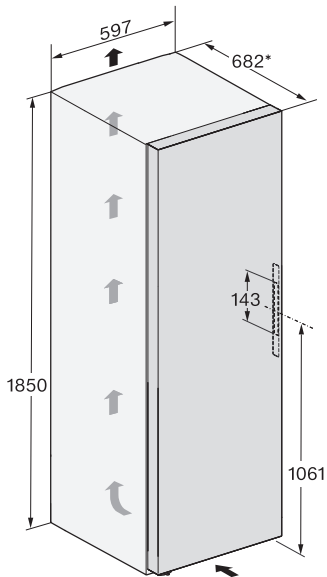

\* Mõõt ilma paigaldatud seinavahehoidikuta. Kui kasutatakse kaasasolevaid seinavahehoidikuid, suureneb seadme sügavus 15 mm.

# Paigaldus

---

## Ühendused

FNS 4782 ... obsw/matt

Kõik mõõdud on millimeetrites.

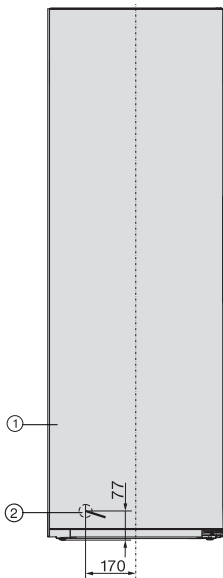

- ① Eestvaade
- ② Toitejuhe, pikkus = 2100 mm  
Pikem toitejuhe on saadaval Miele klienditeeninduses.

## Paigaldusmõõtmed / pealtvaade

FNS 4782 ... obsw/matt + KS 4783 ... obsw/matt

Lisateavet leiate käesoleva peatüki jaotisest “Mitme külmutusseadme paigaldus – külg külje kõrval paigaldus” ja paigaldusjuhendist, mis on kaasas külg külje kõrvale paigalduse komplektiga.

Kõik mõõdud on millimeetrites.

Külmutusseadmete õige talitlus on tagatud, kui õhutusavade märgitud ristlõiked hoitakse vabana.

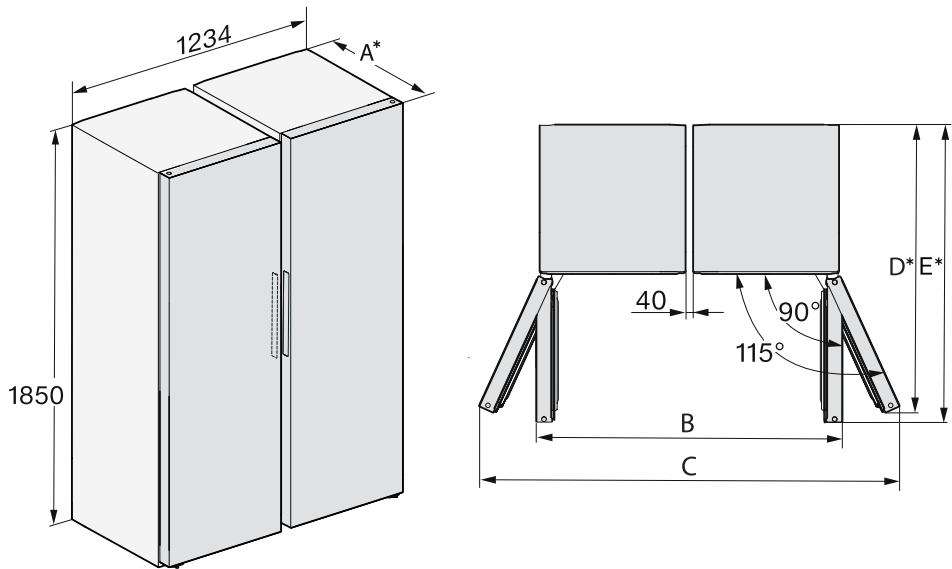

\* Mõõt ilma paigaldatud seinavahehoidikuta. Kui kasutatakse kaasasolevaid seinavahehoidikuid, suureneb seadme sügavus 15 mm.

	<b>A</b>	<b>B</b>	<b>C</b>	<b>D</b>	<b>E</b>
FNS 4782 ... obsw / matt + KS 4783 ... obsw / matt	682	1272	1748	1175	1217

# Paigaldus

## Paigaldusmõõdmed / pealtvaade

FNS 4782 ... ws, FNS 4782 ... edt/cs, FNS 4782 ... bst

Kõik mõõdud on millimeetrites.

Külmutusseadme õige talitlus on tagatud, kui õhutusavade märgitud ristlõiked hoitakse vabana.

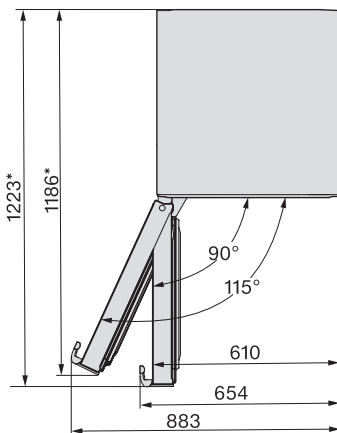
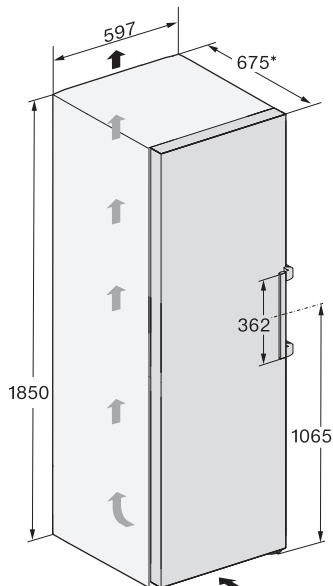

\* Mõõt ilma paigaldatud seinavahehoidikuta. Kui kasutatakse kaasasolevaid seinavahehoidikuid, suureneb seadme sügavus 15 mm.

## Ühendused

FNS 4782 ... ws, FNS 4782 ... edt/cs, FNS 4782 ... bst

Kõik mõõdud on millimeetrites.

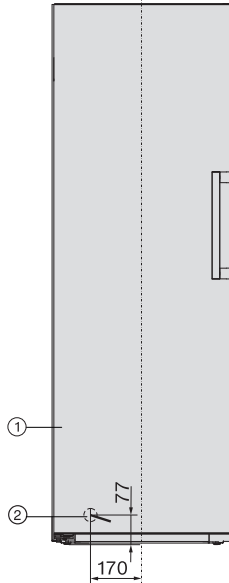

- ① Eestvaade
- ② Toitejuhe, pikkus = 2100 mm  
Pikem toitejuhe on saadaval Miele klienditeeninduses.

# Paigaldus

## Paigaldusmõõtmed / pealtvaade

FNS 4782 ... ws + KS 4783 ... ws, FNS 4782 ... edt/cs + KS 4783 ... edt/cs, FNS 4782 ... bst + KS 4783 ... bst

Lisateavet leiate käesoleva peatüki jaotisest “Mitme külmutusseadme paigaldus – külj külje kõrval paigaldus” ja paigaldusjuhendist, mis on kaasas külj külje kõrvale paigalduse komplektiga.

Kõik mõõdud on millimeetrites.

Külmutusseadmete õige talitlus on tagatud, kui õhutusavade märgitud ristlõiked hoitakse vabana.

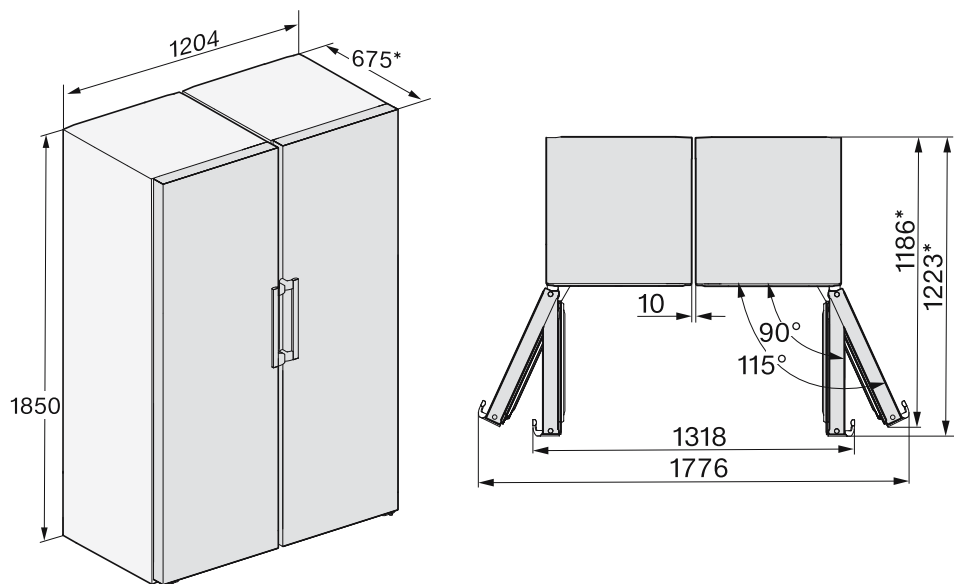

\* Mõõt ilma paigaldatud seinavahehoidikuta. Kui kasutatakse kaasasolevaid seinavahehoidikuid, suureneb seadme sügavus 15 mm.



## Paigaldusmõõdmed / pealtvaade

FNS 4782 ... ws N, FNS 4782 ... edt/cs N, FNS 4782 ... bst N

Kõik mõõdud on millimeetrites.

Külmutusseadme õige talitlus on tagatud, kui õhutusavade märgitud ristlõiked hoitakse vabana.

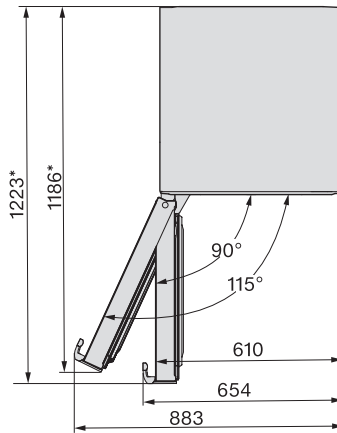
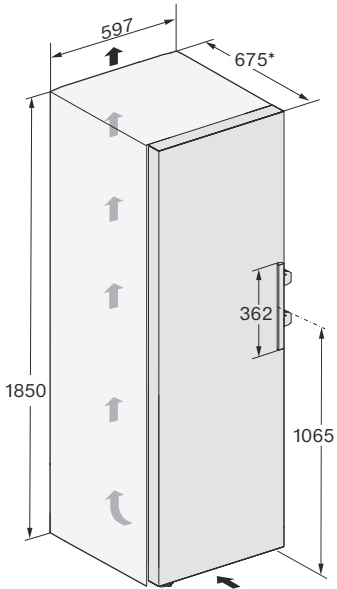

\* Mõõt ilma paigaldatud seinavahehoidikuta. Kui kasutatakse kaasasolevaid seinavahehoidikuid, suureneb seadme sügavus 15 mm.

# Paigaldus

## Ühendused

FNS 4782 ... ws N, FNS 4782 ... edt/cs N, FNS 4782 ... bst N

Kõik mõõdud on millimeetrites.

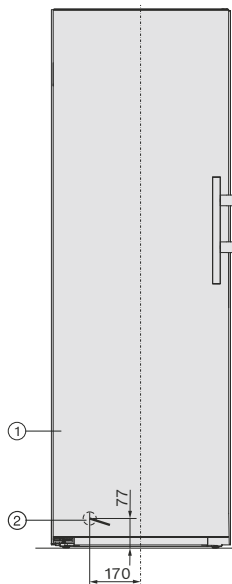

① Eestvaade

② Toitejuhe, pikkus = 2100 mm

Pikem toitejuhe on saadaval Miele klienditeeninduses.

## Paigaldusmõõtmed / pealtvaade

FNS 4782 ... edt/cs N + KS 4783 ... edt/cs N, FNS 4782 ... ws N + KS 4783 ... ws N, FNS 4782 ... bst N + KS 4783 ... bst (N), FNS 4782 ... edt/cs N + KS 4784 ... edt/cs N, FNS 4782 ... ws N + KS 4784 ... ws N

Lisateavet leiate käesoleva peatüki jaotisest “Mitme külmutusseadme paigaldus – külje kõrval paigaldus”.

Kõik mõõdud on millimeetrites.

Külmutusseadmete õige talitlus on tagatud, kui õhutusavade märgitud ristlõiked hoitakse vabana.

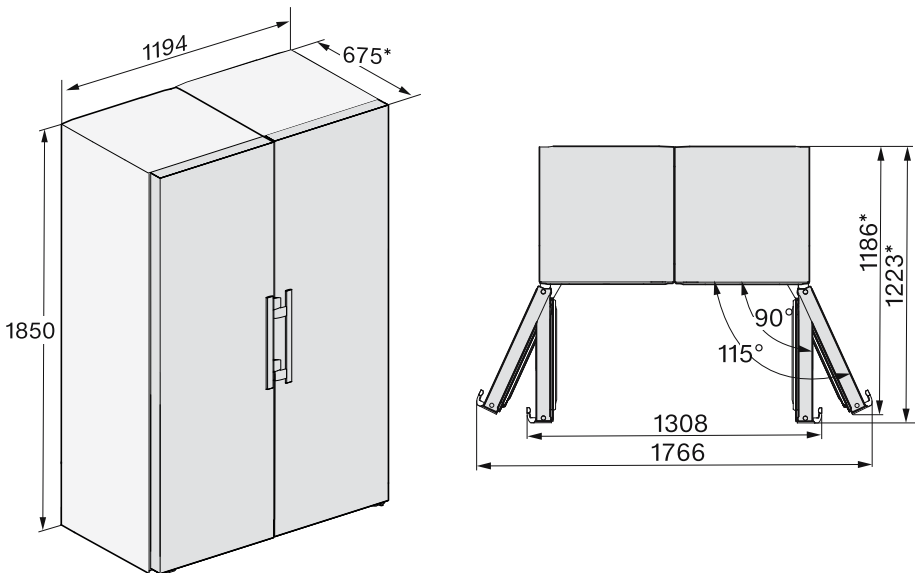

\* Mõõt ilma paigaldatud seinavahehoidikuta. Kui kasutatakse kaasasolevaid seinavahehoidikuid, suureneb seadme sügavus 15 mm.

# Paigaldus

## Elektriühendus

Külmutusseadet tohib ühendada vaid kaasasoleva toitejuhtme abil kaitsemaandusega seinakontakti.

Paigaldage külmutusseade nii, et pistikupesa oleks vabalt ligipääsetav. Kui pistikupesa ei ole vabalt ligipääsetav, veenduge, et iga pooluse jaoks oleks olemas lahkliiti.

 Ülekuumenemisest tingitud tuleoht.

Külmutusseadme kasutamine harupesade või pikendusjuhtmetega võib põhjustada juhtme ülekoormust.

Ohutuse huvides ärge kasutage harupesi ega pikendusjuhtmeid.

Elektrivõrk peab vastama standardile VDE 0100.

Ohutuse huvides soovitame kasutada maja elektrisüsteemis külmutusseadme elektriühenduse loomiseks  tüüpi rikkevoolukaitselüliti (RCD).

Kahjustunud toitejuhett tohib asendada ainult sama tüüpi spetsiaalse toitejuhtmega (saadaval Miele klienditeeninduses). Ohutuse huvides tohib vahetustõid teha ainult kvalifitseeritud spetsialist või Miele klienditeenindus.

Teave volutarbe ja vastava kaitsme kohta on toodud käesolevas kasutusjuhendis ja tüübisildil. Võrrelge neid andmeid kohapealse elektriühenduse andmetega. Kahtluse korral küsige nõu elektrikult.

Võimalik on ajutine või pidev kasutamine autonoomse või võrguga mittesünkroonse energiavarustussüsteemiga (nt minivõrgud, varusüsteemid). Kasu-

tamise eeltingimus on, et energiavarustussüsteem vastab standardi EN 50160 või võrreldava standardi nõuetele. Elektrisüsteemi ja selles Miele seadmes ette nähtud kaitsemeetmete funktsioon ja tööviisi peavad ka minivõrgus või võrguga mittesünkroonse kasutamise korral olema tagatud või need tuleb paigaldises asendada võrreldavate meetmetega. Seda kirjeldatakse näiteks VDE-AR-E 2510-2 ajakohases väljaandes.

## Külmutusseadme ühendamine

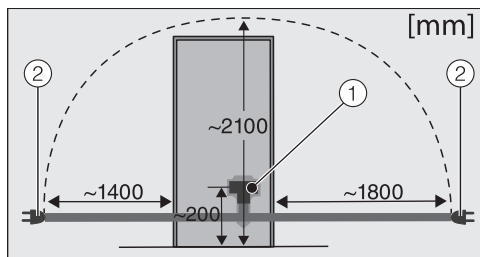

Külmutusseadme tagakül

- ① Seadme pistik
- ② Toitepistik

■ Ühendage seadme pistik.

Jälgige, et seadme pistik kinnituks korralikult.

■ Ühendage külmutusseadme toitepistik pistikupessa.

Külmutusseade on nüüd elektrivõrku ühendatud.

## Nii säästate energiat:

- Paigaldus-koht** Kõrgematel keskkonnatemperatuuridel peab külmutusseade sagedamini jahutama ja tarbib seetõttu rohkem energiat. Seejärest:
- Paigaldage külmutusseade hea õhutusega ruumi.
  - Ärge paigaldage külmutusseadet soojusallika (küttekeha, pliit) kõrvale.
  - Kaitske külmutusseadet otsese päikesekiirguse eest.
  - Tagage ideaalne ümbritsev temperatuur, st umbes 20 °C.
  - Hoidke õhutusavad vabana ja puhastage neid regulaarselt tolmust.
- Temperatuuri reguleerimine** Mida külmem on seadistatud temperatuur, seda suurem on energiakulu. Soovitavad on järgmised seadistused:
- Külmutustsoon -18 °C.
- Kasutamine** Sisenenud soojuse ja takistatud õhuringluse tõttu suureneb energiakulu. Seejärest:
- Avage seadme ust / uksi vaid nii lühikeseks ajaks kui vaja. Orienteerumisel on abiks toiduainete korrektne sorteerimine.
  - Sulgege seadme uks / ukсед pärast avamist täielikult.
  - Enne soojade toitude ja jookide külmutusseadmesse panemist laske neil maha jahtuda.
  - Hoiustage toiduaineid hästi pakendatult või kinnikaetult.
  - Ärge pange kambreid liiga täis, sest see takistab õhu ringlemist.
  - Järgige sahtlite ja aluste paigutusel tarneaegset paigutust.
  - Jälgige toiduainete sügavkülmikusse asetamisel, et ventilaatoriavad ei oleks kinni kaetud.
  - Kasutage seinavahehoidikuid. Teie külmutusseadme tagaseinal olevad seinavahehoidikud tagavad, et saavutatakse deklareeritud energiatarve.

# Seadme kirjeldus

## Seadme ülevaade

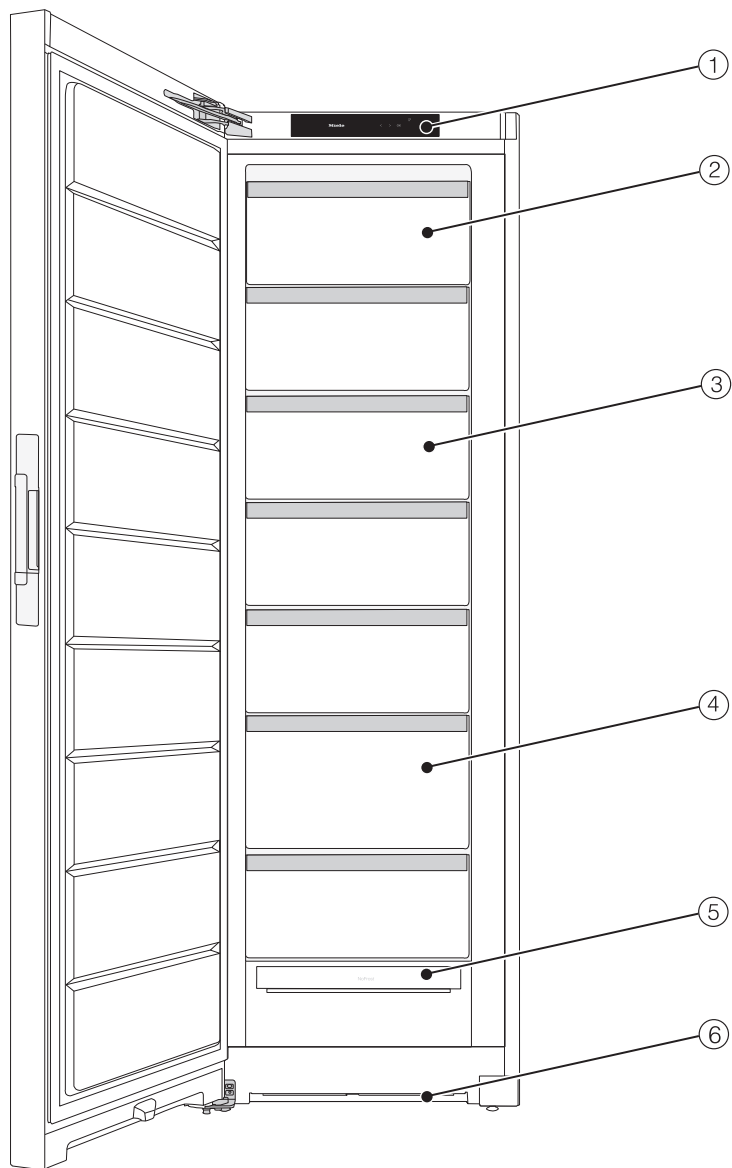

Sellel joonisel on kujutatud seadme näidismudelit.

- ① Ekraan
- ② Kallutatav sahtel
- ③ Külmutussahtlid
- ④ Külmutussahtel XXLBox
- ⑤ NoFrost-moodul
- ⑥ Ventilatsiooni ristlõige

# Seadme kirjeldus

## Avakuvaga juhtpaneel

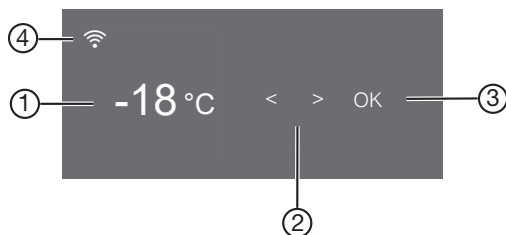









- ① Külmutustsooni temperatuurinäidik
- ② Seadistuse valimise andurnupud
- ③ Andurnupp OK valiku kinnitamiseks ja seadistusrežiimi ⚙️ sisenemiseks
- ④ Miele@home'i ühendusoleku näidik (nähtav vaid siis, kui funktsioon Miele@home on seadistatud)

### Seadistusrežiim ⚙️

Seadistusrežiimis saate valida järgmiseid funktsioone ja osaliselt nende seadistusi muuta:

Sümbol	Funktsioon	Tehase-seadistus
🔒	Party-režiimi funktsiooni sisse- või väljalülitamine (vt peatükki “Täiendavate seadistuste tegemine”)	väljas
🔒 / 🔓	Lukustusfunktsiooni sisse- või väljalülitamine (vt peatükki “Täiendavate seadistuste tegemine”)	🔒 (väljas)
🔌	Külmutusseadme väljalülitamine	—
👤	Sabatirežiimi funktsiooni sisse- või väljalülitamine (vt peatükki “Täiendavate seadistuste tegemine”)	väljas
👤	Sabatirežiimi funktsiooni kohta teabe avamine (vt peatükki “Täiendavate seadistuste tegemine”)	—



	Uksealarmi rakendumiseni jääva ajavahemiku muutmine (vt peatükki “Täiendavate seadistuste tegemine”)	1:00
	Funktsiooni Miele@home esmakordne häälestamine, WiFi aktiveerimine ja inaktiveerimine või võrgukonfiguratsiooni lähtestamine (vt peatükki “Täiendavate seadistuste tegemine”)	rakendus
	Nuputooni sisse- või väljalülitamine	sees
	Hoiatus- ja signaaltoonide helitugevuse muutmine või hoiatus- ja signaaltoonide täielik väljalülitamine (vt peatükki “Täiendavate seadistuste tegemine”)	sees / aste 5
	Ekraani heleduse muutmine (vt peatükki “Täiendavate seadistuste tegemine”)	aste 4
	Temperatuuriühiku muutmine (°Celsius või °Fahrenheit)	°C
	Messirežiimi funktsiooni väljalülitamine (nähtav ainult siis, kui on sisse lülitatud) (vt peatükki “Täiendavate seadistuste tegemine”)	väljas
	Seadistuste tarneolekule lähtestamine (vt peatükki “Täiendavate seadistuste tegemine”)	—
	Teie külmutusseadme kohta teabe (mudelitähis ja toot- misnumber) avamine (vt peatükki “Täiendavate seadistuste tegemine”)	—

# Seadme kirjeldus

---

## Soovitud funktsiooni valimine seadistusrežiimis

- Puudutage juhtpaneelil andurnuppu *OK*.

Ekraanil kuvatakse .

- Minge andurnupu < või > abil sümbolile .

- Puudutage *OK*.

- Valige andurnupuga < või > soovitud funktsioon.

- Puudutage soovitud funktsiooni valimiseks nuppu *OK*.

**Sisselülitatud** funktsiooni korral kuvatakse ekraani ülemises nurgas punkti .

- Valitud funktsiooni tühistamiseks puudutage nuppu *OK*.

**Väljalülitatud** funktsiooni korral kustub punkt ekraani ülemises nurgas.

## Seadistusrežiimist lahkumine

- Minge andurnupu < või > abil sümbolile .

- Puudutage *OK*.

- Minge andurnupu < või > abil sümbolile  ning puudutage *OK*.

- **Alternatiivselt:**

Oodake pärast viimast nupuvajutust u 15 sekundit.

Sel juhul lahkutakse seadistusrežiimist automaatselt.

## Sisemuse kujundamine

### Ülemise sahtli kallutamine

Sahtlit saab kallutada. Külmutatud toiduaineid saab nii hõlpsamini välja võtta.

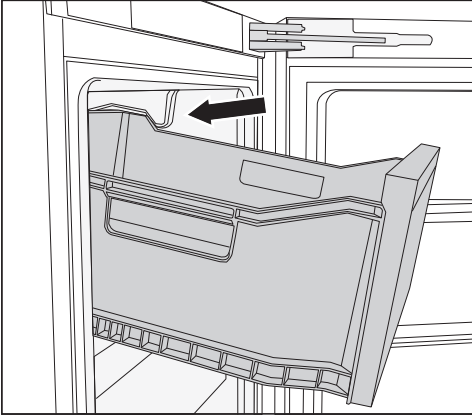

■ Tõmmake sahtel välja.

Sahtlil on väljatõmbetõkised ja see ei saa välja kukkuda.

### Külmutussahtel XXL Box

Eriti kõrge külmutussahtel pakub rohkem mahtu ja ruumi suuremõõtmeliste, kõrgete külmutatavate toiduainete säilitamiseks.

## Kaasasolevad tarvikud

### Jääkuubikualus

### Ukse avanemispiiraja

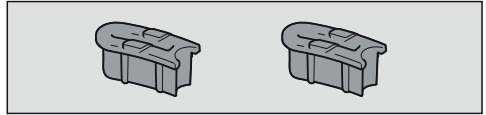

Uksehinged on tehases seadistatud nii, et seadme ust saab avada kuni 115°. Kui seadme uks käib avamisel näiteks vastu kõrvalasuvat seina, saab ukse avanemisnurka piirata u 90°-le.

Monteerige vastavalt kaasasolevale montaažijuhendile.

### Kõrvuti paigalduse paigalduskomplekt

sõltub mudelist

Kahe külmutusseadme kõrvuti paigalduseks.

# Seadme kirjeldus

---

## Juurdeostetavad tarvikud

Miele kaubavalik sisaldab teie külmiku jaoks vajalikke tarvikuid ning puhastus- ja hooldusvahendeid.

Juurdeostetavaid tarvikuid saate tellida Miele veebipoest. Samuti on neid tooteid võimalik hankida Miele klienditeeninduse (vt käesoleva kasutusjuhendi lõpust) või Miele müügiesinduse kaudu.

## Komplekt MicroCloth

MicroClothi komplektis on universaalne, klaasipuhastuseks mõeldud ja kõrgläikega pindade lapp.

Lapid on eriti rebenemiskindlad ja vastupidavad. Tänu oma väga peenetele mikrokiududele on lappidel suur puhastusvõime.

## MicroCloth HyClean

MicroCloth HyClean on antibakteriaalne universaalne lapp ning see on eriti rebenemiskindel ja vastupidav. Seda saab kasutada kuivalt või märjalt, puhastusvahendiga või ilma.

## Universaalne mikrokiudlapp

Mikrokiudlapi abil saate eemaldada sõrmejälgi ja kergest mustust roostevabast terasest esipaneelidelt, seadme paneelidelt, akendelt, mööblilt, autoakendelt jms.

# Külmutusseadme sisse- ja väljalülitamine

## Enne esmakordset kasutamist

- Eemaldage kõik pakkematerjalid ja kaitsekiled.
- Puhastage kapi sisemust ja tarvikuid (vt peatükki “Puhastamine ja hooldus”).

## Külmutusseadme ühendamine



- Ühendage külmutusseade elektrivõrku, nagu on kirjeldatud peatükis “Elektriühendus”.

Ekraanil kuvatakse esmalt Miele, seejärel .

## Külmutusseadme sisselülitamine

- Avage seadme uks.
- Puudutage juhtpaneelil andurnuppu OK.

Külmutusseade hakkab jahutama.

Kui seadistatud külmutustemperatuur on saavutatud, kustub sümbol  , külmutustsooni temperatuurinäidik süttib püsivalt ja hoiatusheli lakkab.

- Kui hoiatusheli teid häirib, puudutage OK.

Hoiatusheli lakkab.

Külmutusseade seadistub eelseadistatud temperatuuridele.

Asetage toiduained külmutustsooni alles siis, kui külmutustsooni temperatuur on piisavalt madal (vähemalt  $-18\text{ °C}$ ).

# Külmutusseadme sisse- ja väljalülitamine

## Külmutusseadme välja- lülitamine

- Puudutage juhtpaneelil andurnupu OK.

Ekraanil kuvatakse 📶.

- Puudutage OK.

- Minge andurnupu < abil sümbolile ⏻.

- Puudutage OK.

Ekraanil kuvatakse ⏻.

Jahutus on välja lülitatud.

Pange tähele: välja lülitatud külmutusseade ei ole vooluvõrgust lahutatud.

## Kui sõidate pikemaks ajaks ära

Kui külmutusseade lülitatakse pikemaajalisel äraolekul välja, kuid ei puhastata, võib suletud seadmesse tekkida hallitus.

Puhastage kindlasti külmutusseadet.

Kui te ei plaani külmutusseadet pikema aja jooksul kasutada, siis toimige järgmiselt

- Lülitage külmutusseade välja.
- Tõmmake toitepistik välja või lülitage elektrisüsteemi kaitse välja.
- Külmutusseadme piisavaks õhutamiseks ja ebameeldiva lõhna tekke vältimiseks puhastage külmutusseade ja jätke see siis avatuks.

Toiduainete säilitamisel on õige temperatuur määrava tähtsusega. Madalamal temperatuuril aeglustuvad mikroorganismide kasvuprotsessid. Toiduained ei rikne nii kiiresti.

Värskete toiduainete külmutamiseks on vaja temperatuuri **-18 °C**. Toiduainete säilivust saab nii pikendada ja seejuures säilib optimaalne kvaliteet.

Kui temperatuur tõuseb üle **-10 °C**, hakkavad mikroobid toiduaineid lagundama ja toiduainete säilivusaeg väheneb. Seetõttu tohib sulama hakanud või ülesulanud toiduaineid uuesti külmutada alles pärast kuumtöötlemist (keetmist või praadimist). Kõrgel temperatuuril enamik mikroobe hävib.

Temperatuur külmutusseadmes tõuseb seda kiiremini,

- mida sagedamini ja kauem seadme uks on avatud;
- mida rohkem toiduaineid selles hoitakse;
- mida soojemad on äsja külmutusseadmesse pandud toiduained;
- mida kõrgem on külmutusseadme paigalduskeskkonna temperatuur. Külmutusseade on ette nähtud kasutamiseks teatud kliimaklassis (ümbritseva temperatuuri vahemikus), mille piiridest tuleb kinni pidada.

## Temperatuurinäidik

Tavarežiimis näidatakse ekraanil **külmutustsooni kõrgeimat temperatuuri**, mis on hetkel külmutusseadmes.

Olenevalt ümbritsevast temperatuurist ja seadistusest võib kuluda mitu tundi, enne kui soovitud temperatuur on saavutatud ja jääb temperatuurinäidikuks püsima.

## Temperatuuri seadistamine

- Puudutage juhtpaneelil andurnuppu **OK**.

Ekraanil kuvatakse .

- Puudutage **OK**.
- Muutke temperatuuri andurnuppudega **<** ja **>**.
- Puudutage **OK**.

Temperatuurinäidik kuvab taaskülmutusseadme tegelikku temperatuuri.

## Võimalikud seadistusväärtused

- Külmutustsoon: **-15 kuni -28 °C**.

# Õige temperatuur

---

## Kui olete temperatuuri seadistust muutnud:

- kontrollige temperatuurinäidikut mõne tunni möödudes. Alles selleks ajaks kuvatakse näidikul tegelik temperatuur:
  - pärast u 6 tunni möödumist vähe täidetud külmutusseadme korral
  - pärast u 24 tunni möödumist täis külmutusseadme korral

Kui nimetatud aja möödudes on temperatuur liiga kõrge või madal:

- seadistage temperatuur uuesti.



# Funktsiooni SuperFrost kasutamine

## SuperFrost ❄️

Sisselülitatud funktsiooniga SuperFrost ❄️ jahutatakse **külmutus-  
tsooni** väga kiiresti kõige madalamale väärtusele (sõltuvalt ümbritsevast temperatuurist). Külmutusseade töötab maksimaalse võimaliku külmavõimsusega ja temperatuur langeb. Valige see funktsioon enne värske toiduainete külmutamist. Sellega tagate, et toiduained külmuvad kiiresti läbi ning säilivad toiteväärtus, vitamiinid, välimus ja maitse.

Sisselülitatud funktsiooni SuperFrost ❄️ korral võib seadmes tekkida rohkem müra.

SuperFrost tuleb u **6 tundi enne külmutatavate toiduainete sissepanemist** sisse lülitada. Kui soovite kasutada **maksimaalset külmutusvõimsust**, tuleb SuperFrost ❄️ **24 tundi varem** sisse lülitada.

Funktsioon SuperFrost ❄️ lülitub automaatselt välja maksimaalselt 72 tunni pärast. Külmutusseade töötab jälle tavalisel külmavõimsusel. Funktsiooni väljalülitumiseni kuluv aeg sõltub äsja kappi asetatud toiduainete kogusest.

**Nõuanne:** Energia säästmiseks saate funktsiooni SuperFrost ise välja lülitada, kui toiduained või joogid on juba piisavalt jahtunud.

Funktsiooni SuperFrost ei ole vaja sisse lülitada,

- kui külmutate juba külmunud toiduaineid;
- kui panete sügavkülma kuni 2 kg toiduaineid päevas.

## Funktsiooni SuperFrost ❄️ sisse- ja väljalülitamine

- Puudutage juhtpaneelil andurnuppu OK.

Ekraanil kuvatakse 🌡️.

- Puudutage OK.
- Minge andurnupu < abil sümbolile ❄️.
- Puudutage OK.

**Sisselülitatud funktsiooni** SuperFrost ❄️ korral kuvatakse ekraani ülemises nurgas ●.

- Minge andurnupuga > soovitud temperatuuriväärtusele ja puudutage OK.

# Täiendavate seadistuste tegemine

## Selgitused vastavate seadistuste juurde



Järgmisena kirjeldatakse üksnes neid seadistusi, mis vajavad lisaselgitusi.



Seadistusrežiimis  olles lülitatakse uksealarm või mõni muu hoiatusteade automaatselt mitteaktiivseks.

### Party-režiim

Party-režiimi  funktsioon on otstarbekas siis, kui on vaja kiiresti külmutada suurem kogus värskelt seadmesse pandud toiduaineid.

**Nõuanne:** Lülitage Party-režiimi  funktsioon u 4 tundi enne külmutatavate toiduainete sissepanemist sisse.



Sisselülitatud Party-režiimi  korral lülitatakse funktsioon SuperFrost  automaatselt sisse.

Funktsioon Party-režiim  lülitub automaatselt välja umbes 24 tunni pärast. Party-režiimi  funktsiooni saab aga igal ajal varem välja lülitada.



Voolukatkestuse tekkimisel lülitatakse Party-režiim  välja.

## Lukustusfunktsiooni / sisselülitamine

Sisselülitatud lukustusfunktsioon  kaitseb külmutusseadme soovimatu väljalülitamise ja soovimatute seadistuste muudatuste eest volitamata isikute, nt laste poolt.

■ Minge seadistusrežiimis  andurnupu < või > abil sümbolile .

■ Puudutage OK.

Sisselülitatud lukustusfunktsiooni  korral kuvatakse ekraani ülemises nurgas punkti .

■ Sulgege seadme uks. Alles siis on lukustusfunktsioon sisse lülitatud .

## Lukustusfunktsiooni / lühiajaline inaktiveerimine

Kui soovite näiteks temperatuuriseadistust muuta, saate lukustusfunktsiooni lühiajaliselt inaktiveerida.

■ Puudutage OK.

Ekraanil kuvatakse .

■ Puudutage andurnuppu OK u 6 sekundit.

Ekraanil kuvatakse .

■ Puudutage OK.

■ Tehke nüüd soovitud seadistused.

■ Puudutage OK.

Seadme ukse sulgemisega lülitatakse lukustusfunktsioon  uuesti sisse.

## Lukustusfunktsiooni / täiesti välja lülitamine



■ Puudutage OK.

Ekraanil kuvatakse .

# Täiendavate seadistuste tegemine

- Puudutage andurnuppu OK u 6 sekundit.

Ekraanil kuvatakse .

- Minge andurnupu < või > abil sümbolile .
- Puudutage OK.
- Minge andurnupu < või > abil sümbolile .
- Puudutage OK.

Väljalülitatud lukustusfunktsiooni korral kuvatakse ekraanil sümbolit .

## Sabatirežiim

Religioosete tavade järgimiseks on külmutusseadmel spetsiaalne sabatirežiim.

Sisselülitatud sabatirežiimi  kuvatakse esmalt avaekraanil.

3 sekundi möödumisel lülitub ekraan välja.

Kui sabatirežiim  on sisse lülitatud, ei saa külmutusseadmel seadistusi teha.

Jälgige, et seadme uks oleks kinni, sest visuaalsed ja helilised hoiatused on välja lülitatud.

Sabatirežiimi  funktsioon lülitub automaatselt välja umbes 120 tunni pärast.

Sisselülitatud sabatirežiimi  korral inaktiveeritakse:

- kõik helilised ja visuaalsed signaalid,
- temperatuurinäidik,
- aktiivne WiFi-ühendus.

Kõik muud eelnevalt sisse lülitatud funktsioonid jäävad aktiveerituks.



Riknenud toiduainete söömine on tervisele ohtlik.



Kuna sabatirežiimi  ajal toimunud võimalikku voolukatkestust ei kuvata, on võimalik, et toiduained on teatud aja kõrgemal temperatuuril olnud. See lühendab toiduainete säilivusae-ga.

Kui sabatirežiimis  peaks tekkima voolukatkestus, kontrollige toiduainete kvaliteeti.



# Täiendavate seadistuste tegemine

---

## Sabatirežiimi sisselülitamine

■ Lehitsege seadistusrežiimis  andurnupu < või > abil sümbolile .

■ Puudutage OK.

Sisselülitatud sabatirežiimi  korral kuvatakse ekraani ülemises nurgas punkti .

3 sekundi möödumisel lülitub ekraan välja.



■ Sulgege seadme uks.

## Sabatirežiimi väljalülitamine

■ Puudutage andurnuppu OK.

Ekraanil kuvatakse .

■ Puudutage OK.

Sisselülitatud sabatirežiimi  korral kuvatakse ekraani ülemises nurgas punkti .

■ Puudutage OK.

Väljalülitatud sabatirežiimi  funktsiooni korral kustub punkt ekraani ülemises nurgas.



## Teave sabatirežiimi kohta

Käesoleva seadme on sertifitseerinud Star-K, koššeri sertifitseerimise rahvusvaheline instituut.

Siin saate avada Star-K sertifikaadi versiooni.

## Uksealarmi rakendumiseni jääva ajavahemiku muutmine

Saate seadistada, kui kiiresti peab kõlama uksealarm pärast seadme ukse avamist.

■ Lehitsege seadistusrežiimis  andurnupu < või > abil sümbolile .

■ Puudutage OK.

■ Valige andurnuppudega < ja > soovitud ajavahemik 30 sekundist kuni 3 minuti ja 30 sekundini.

■ Puudutage OK.

# Täiendavate seadistuste tegemine

## Miele@home

Külmutusseadmel on sisseehitatud WiFi-moodul.

Tehases on võrku ühendamine inaktiiveeritud.

Kasutamiseks on vajalik:

- WiFi-võrk,
- rakendus Miele@mobile,
- Miele kasutajakonto. Kasutajakonto saate luua Miele rakenduses.

Miele rakendus juhendab teid külmutusseadme ja koduse WiFi-võrgu ühendamisel.

Pärast seda, kui olete külmutusseadme oma WiFi-võrku ühendanud, saate rakendusega teha järgmisi toiminguid:

- külmutusseadme tööoleku vaatamine;
- külmutusseadme seadistuste muutmine.

Külmutusseadme ühendamisel WiFi-võrku suureneb energiatarve ka siis, kui külmutusseade on välja lülitatud.

Veenduge, et külmutusseadme paigalduskohas oleks WiFi-võrgu signaal piisavalt tugev.

## WiFi-ühenduse saadavus

WiFi-ühendus jagab sagedusriba teiste seadmetega (nt mikrolaineahjuga, kaugjuhitavate mänguasjadega). See võib tekitada ajutisi või täielikke ühendushäireid. Seetõttu ei ole pakutavate funktsioonide pidev saadavus tagatud.

## Miele@home'i saadavus

Miele rakenduse kasutamine sõltub Miele@home'i teenuse saadavusest teie riigis.

Miele@home pole igas riigis saadaval.

Teavet saadavuse kohta saate internetilehelt [www.miele.com](http://www.miele.com).

## Miele rakendus

Miele rakenduse saate tasuta alla laadida kas *Apple App Store*<sup>®</sup>-ist või *Google Play Store*<sup>™</sup>-ist.



## Täiendavate seadistuste tegemine

### Võrgu Miele@home esimest korda loomine

- Minge seadistusrežiimis  andurnupu < või > abil sümbolile @.
- Puudutage OK.
- Valige andurnuppudega < ja > soovitud ühendusmeetod (rakendus või WPS).
- Puudutage OK.

Pärast edukat registreerimist ilmub avakuvale .

Kui ühendust ei loodud, kuvatakse .



Käivitamise protsess uuesti.

### WiFi-ühenduse inaktiveerimine või aktiveerimine

- Minge seadistusrežiimis  andurnupu < või > abil sümbolile @.
- Puudutage OK.



Inktiveeritud WiFi korral kuvatakse ekraanil sümbolit .

- WiFi-ühenduse uuesti aktiveerimiseks puudutage OK.

Aktiveeritud WiFi korral kuvatakse sümbolit  ning punkti ekraani ülemises nurgas .

Kui WiFi-ühendus on aktiivne, ilmub avakuvale sümbol .

### Võrgukonfiguratsiooni lähtestamine

- Minge seadistusrežiimis  andurnupu < või > abil sümbolile @.
- Puudutage OK.
- Lehitsege andurnupu > abil sümbolile .
- Puudutage OK.
- Lehitsege andurnupu > abil sümbolile X.
- Puudutage OK.



Kõik Miele@home'i jaoks tehtud seadistused ja sisestatud väärtused lähtestatakse.

WiFi-ühendus inaktiveeriti,  kustub avakuvalt.

Lähtestage võrgu konfiguratsioon, kui saadate külmutusseadme jäätmekäitlusesse, müüte selle või võtate kasutusele kasutatud külmutusseadme. Kõik isiklikud andmed eemaldatakse külmutusseadmest. Peale seda ei ole endisel omanikul enam juurdepääsu.

## Hoiatus- ja signaaltoonide / helitugevuse muutmine



Hoiatus- ja signaaltoonide helitugevust (nt uksealarmi või veateate korral) saab muuta. Samuti saab hoiatus- ja signaaltoonid välja lülitada, kui need teid häirivad.

- Minge seadistusrežiimis  andurnupu < või > abil sümbolile .
- Puudutage OK.
- Valige andurnuppudega < ja > hoiatus- ja signaaltoonide soovitud helitugevus.
- Puudutage OK.

Väljalülitatud hoiatus- ja signaaltoonide korral kuvatakse .

## Ekraaniheleduse muutmine



Ekraaniheledust on võimalik kohandada ümbritseva ruumi valgusele.

- Minge seadistusrežiimis  andurnupu < või > abil sümbolile .
- Puudutage OK.
- Valige andurnuppudega < ja > soovitud ekraaniheledus.
- Puudutage OK.

## Messirežiimi väljalülitamine

Messirežiim  võimaldab edasimüüjatel külmutusseadet esitleda ilma sisselülitatud jahutuseta. Kodus ei ole seda funktsiooni vaja.

Kui tehaseseadistusena on messirežiim sisse lülitatud, kuvatakse pärast külmutusseadme sisselülitamist ekraanil .



- Puudutage juhtpaneelil andurnupu OK.
- Ekraanil kuvatakse esmalt Miele, seejärel avakuva.
- Puudutage OK.
- Minge seadistusrežiimis  andurnupu < või > abil sümbolile .
- Puudutage OK.
- Pärast messirežiimi  väljalülitamist lülitub külmutusseade välja ja selle peab uuesti sisse lülitama.

# Täiendavate seadistuste tegemine

---

## Seadistuste tarneolekule lähtestamine

Kõik külmutusseadme seadistused lähtestatakse tarneolekule (seadistusi vt peatükist “Seadme kirjeldus”).

- Minge seadistusrežiimis  andurnupu < või > abil sümbolile .
- Puudutage OK.
- Lehitsege andurnupu > abil sümbolile .
- Puudutage OK.

Külmutusseade lülitub välja ja selle peab uuesti sisse lülitama.

## Teave

Ekraanil kuvatakse seadme andmeid (mudelitähis ja seerianumber).

Hoidke seadme need andmed käepärast:

- külmutusseadme ühendamiseks WiFi-võrku (vt peatüki “Täiendavate seadistuste tegemine” jaotist “Miele@home”) (sõltuvalt mudelist),
- tõrkest teatamisel Miele klienditeenindusele (vt peatükki “Klienditeenindus”),
- teabepäringu tegemisel andmebaasist EPREL (vt peatükki “Klienditeenindus”).





 Riknenud toiduainete söömine on tervisele ohtlik.

Kui temperatuur oli pikemat aega kõrgem kui  $-18\text{ }^{\circ}\text{C}$ , võivad külmutatavad toiduained olla sulanud või sulama hakanud. See lühendab toiduainete säilivusaega.

Kontrollige, ega külmutatud toiduained pole sulanud või sulama hakanud. Sellisel juhul kasutage need toiduained nii kiiresti kui võimalik või kuumtödelge (keetke või praadige) neid enne uuesti külmutamist.

## Temperatuurialarm

Selleks et külmutustsooni temperatuur märkamatuks ei tõuseks, on külmutusseade varustatud temperatuurialarmiga.

Kui külmutustsooni temperatuur tõuseb liiga kõrgele, kuvatakse temperatuurinäidikul  .

Peale selle kõlab hoiatusheli, kuni kõrvaldate alarmi põhjuse või lülitate hoiatustooni enneaegselt välja.

See, millal külmutusseade saavutab liiga kõrge temperatuuri, sõltub seadistatud temperatuurist.

Temperatuurialarm kuvatakse enne uksealarmi, kui see on olemas.



Akustiline ja visuaalne signaal võib aktiveeruda järgmistel juhtudel:

- külmutusseade lülitatakse sisse ja ühe temperatuuritsooni temperatuur erineb liiga palju seadistatud temperatuurist;
- külmutatavaid toiduaineid sorteeritakse ja võetakse välja, mille käigus liigub liiga palju sooja ruumiõhku külmutusseadmesse;
- külmutama hakatakse suuremat kogust toiduaineid;
- külmutama hakatakse sooje värseid toiduaineid;
- on olnud voolukatkestus;
- külmutusseade on rikkis.



Temperatuurialarmi põhjus tuleks tuvastada ja kõrvaldada enne, kui lülitate temperatuurialarmi välja.

Kui hoiatusheli teid häirib, võite selle varem välja lülitada.

■ Puudutage OK.

Hoiatusteade kinnitati:   kustub ja hoiatusheli lakkab.

Ekraanil kuvatakse stardikuva. Temperatuurinäidikul kuvatakse umbes 1 minuti jooksul vilkuvana kõige kõrgemat temperatuuri, mis seni külmutusseadmes valitses. Seejärel lülitub temperatuurinäidik praegusele temperatuurile.

Hoiatusheli lakkab. Kui alarmi põhjus on kõrvaldatud, sümbol   kustub.

# Temperatuuri- ja uksealarm

---

## Uksealarm

Külmutusseade on varustatud hoiatussüsteemiga, et vältida energiakadusid ja kaitsta säilitatavaid toiduaineid soojuse eest, kui seadme uks on lahti.

Kui seadme uks on pikemat aega avatud, kuvatakse temperatuurinäidikul sümbolit . Lisaks kõlab hoiatussignaal.

Uksealarmi rakendumiseni jäävat ajavahemikku saab muuta. Uksealarmi saab aga ka välja lülitada (vt peatükki “Täiendavate seadistuste tegemine”).

Pärast seadme ukse sulgemist lakkab hoiatustoon ja sümbol  kustub ekraniilt.

### Uksealarmi enneaegne väljalülitamine

Kui hoiatustoon teid häirib, võite selle varem välja lülitada.

■ Puudutage OK.

Hoiatusheli lakkab ja sümbol  kustub.

Kui seadme ust ei suleta, kordub hoiatustoon 3 minuti möödumisel.

### Mis toimub värskete toiduainete külmutamisel?

⚠ Riknenud toiduainete söömine on tervisele ohtlik.

Kui temperatuur oli pikemat aega kõrgem kui  $-18\text{ °C}$ , võivad külmutatud toiduained olla sulanud või sulama hakanud. See lühendab toiduainete säilivusaega.

Kontrollige, ega külmutatud toiduained pole sulanud või sulama hakanud. Sellisel juhul kasutage need toiduained nii kiiresti kui võimalik või kuumtödelge (keetke või praadige) neid enne uuesti külmutamist.

Värsked toiduained tuleb lasta võimalikult kiiresti läbi külmuda, et toiteväärtus, vitamiinid, välimus ja maitse säiliks.

Kui toiduaine külmutati kiiresti läbi, on rakuvedelikul vähem aega rakkudest vahe ruumidesse liikuda. Rakud tõmbuvad oluliselt vähem kokku. Sulatamisel saab väike kogus vedelikku, mis liikus vahe ruumidesse, rakkudesse tagasi liikuda, nii et mahlakadu on väga väike. Seejärel moodustub ainult väike veelõik.

### Maksimaalne külmutusvõimsus

Maksimaalset külmutusvõimsust ei tohi ületada, et toiduained külmuksid võimalikult kiiresti läbi. Maksimaalse külmutusvõimsuse 24 tunni jooksul leiate tüübisildilt "Külmutusvõimsus ... kg / 24 h".

### Sügavkülmutatud valmis-toitude säilitamine

Kui soovite säilitada sügavkülmutatud valmistoit, siis kontrollige juba kaupluses ostes:

- ega pakend pole kahjustunud,
  - säilivusaega,
  - kaupluse külmeti jahutustsooni temperatuur peab olema  $-18\text{ °C}$  või külmem.
- Võimalusel transportige sügavkülmutatud toitu termokotis ja pange külmutatud toit kiiresti külmutusseadmesse.

# Külmutamine ja säilitamine

## Värskete toiduainete ise külmutamine

### Enne sügavkülmikusse asetamist

- Kui värsked toiduained on rohkem kui 2 kg, lülitage 6 tundi enne toiduainete külmutusseadmesse asetamist sisse funktsioon SuperFrost ❄️.
- Kui külmutatavaid toiduaineid on veel rohkem, lülitage 24 tundi enne toiduainete külmutusseadmesse asetamist sisse funktsioon SuperFrost ❄️.

Juba külmutatud toiduained saavad nii teatud külmavaru.

- Kasutage külmutamiseks ainult värsked ja laitmatus seisukorras toiduaineid.

Arvestage, et teatud toiduained ei sobi külmutamiseks. Nende hulka kuuluvad nt köögiviljasordid, mida süüakse tavaliselt toorelt, nt lehtsalatid või redised.

**Nõuanne:** Et värv, maitse, aroom ja C-vitamiin säiliks, blanšeerige köögivilja enne külmutamist. Selleks asetage köögivilja portsjonite kaupa 2–3 minutiks keevasse vette. Seejärel võtke köögivilja välja ja jahutage külmas vees kiiresti maha. Nõrutage köögivilja.

## Külmutatavate toiduainete pakendamine

- Külmutage portsjonitena.

**Nõuanne:** Külmapõletuse vältimiseks valige sobiv pakend (nt külmutuskarbid).

- Suruge pakendist õhk välja ja sulgege pakend tihedalt.
- Kirjutage pakendile toiduaine nimetus ja külmutamise kuupäev.

## Külmutatavate toiduainete asetamine sügavkülmikusse

⚠️ Kahjustusohu liiga raske täitekoguse tõttu.

Liiga raske täitekogus võib põhjustada külmutussahkli kahjustusi.

Järgige vastavat maksimaalset täitekogust:

alumine külmutussahtel = 11 kg

kõik muud külmutussahklid = 19 kg

Seadmesse asetatavad toiduained ei tohi kokku puutuda juba külmunud toiduainetega, muidu võivad juba külmutatud toiduained sulama hakata.

- Pange pakendid seadmesse kuivana, et vältida toiduainete üksteise külge või kinni külumist.

Selleks, et toiduained külmuksid kiiresti läbi, ärge ületage järgmiste pakkekooguseid:

- puu- ja köögivilja max 1 kg
- liha max 2,5 kg

## – Väike külmutatava toiduaine kogus

Külmutage toiduained ülemises külmutussahtlis.

- Asetage külmutatavad toiduained võimalikult külmutussahtli tagaseina vastu, et need külmuksid võimalikult kiiresti läbi.

## – VarioRoom: maksimaalse külmutatava toiduaine koguse (vt tüübisildilt) sisse panemine.

Kui külmutustsooni õhutus ei ole tagatud, väheneb jahutusvõimsus ja suureneb energiatarbimine.

Ärge võtke alumist külmutussahtlit külmutusseadmest välja.

Jälgige külmutatava toiduaine sügavkülmikusse asetamisel, et ventilaatorivad ei oleks kinni kaetud.

**Nõuanne:** Kui tahate asetada sügavkülmikusse suurt külmutatavat toiduainet, nt kalkunit või ulukiliha, saate külmutussahtlid välja võtta ja seeläbi suurendada ala sahtli kohal.

Jaotage külmutatavad toiduained kõigi külmutussahtlite peale, ent **mitte** alumisse külmutussahtlisse.

- Asetage külmutatavad toiduained võimalikult külmutussahtli tagaseina vastu, et need külmuksid võimalikult kiiresti läbi.

## Pärast külmumist

- Lülitage funktsioon SuperFrost ❄ välja.
- Asetage külmunud toiduained külmutussahtlitesse ja lükake sahtlid seadmesse tagasi.

## Külmutatud toiduainete säilitusaeg

Toiduainerühm	Säilitusaeg (kuudes)
Jäätis	2 kuni 6
Leib, küpsetised	2 kuni 6
Juust	2 kuni 4
Rasvane kala	1 kuni 2
Lahja kala	1 kuni 5
Vorst, sink	1 kuni 3
Ulukiliha, sealiha	1 kuni 12
Linnuliha, loomaliha	2 kuni 10
Köögivil, puuvili	6 kuni 18
Ürdid	6 kuni 10

Näidatud säilitusajad on ligikaudsed.

Poest ostetud sügavkülmutatud toodetele kehtib pakendil toodud säilivusaeg.

Külmutustsooni püsival temperatuuril  $-18\text{ °C}$  ja vastava hügieeniga saate kasutada toiduainete maksimaalset säilitusaega ning vältida toiduainete jäätmeid.

# Külmutamine ja säilitamine

---

## Jookide kiirjahutus

Võtke kiirjahutuseks külmutustsooni pandud pudelid **hiljemalt tunni aja pärast** jälle välja. Pudelid võivad lõhke-  
da.

## Tarvikute kasutamine

### Jääkuubikute valmistamine

- Täitke jääkuubikute karp 3/4 ulatuses veega ja asetage jääkuubikuvorm külmutussahkli põhja.
- Kasutage kinnikülmunud jääkuubikute karbi vabastamiseks tõmbiotsalist eset, nt lusikavart.

**Nõuanne:** Jääkuubikud saab karbist hästi kätte, kui asetate karbi korraks voolava vee alla.

Külmik on varustatud NoFrost-süsteemiga, mis tagab külmiku automaatse sulatuse.

Tekkiv niiskus kondenseerub aurustile, kus see aeg-ajalt sulab ja aurustub.

Tänu automaatsele sulatusele on külmikusseade alati jäävaba. Selle erilise süsteemiga ei hakka toiduained sulama.

# Puhastamine ja hooldus

Külmutusseadme sisemuses olevat tüübisilti ei tohi eemaldada. Seda läheb vaja tõrke korral.

Jälgige, et elektroonilistele komponentidele ei satuks vett.

 Sissetungiv niiskus põhjustab kahjustuste ohtu.

Aurupuhasti aur võib kahjustada plaste ja elektrikomponente.

Ärge kasutage külmutusseadme puhastamiseks aurupuhastit.

## Juhised puhastusvahendi kohta

Kasutage külmutusseadme sisemuses vaid toiduainetele ohutuid puhastus- ja hooldusvahendeid.

Kahjustuste vältimiseks **ärge** kasutage ühelgi pealispinnal puhastamiseks

- soodat, ammoniaaki, hapet või klooriidi sisaldavaid puhastusvahendeid,
- katlakivi lahustavaid puhastusvahendeid,
- abrasiivseid puhastusvahendeid (nt küürimispulbrit, puhastuspastat, -kivi),
- lahustit sisaldavaid puhastusvahendeid,
- roostevaba terase puhastusvahendeid,
- nõudepesumasina puhastusvahendeid,
- küpsetusahju aerosoolpuhasteid,

- klaaskeraamiliste pliidiplaatide puhastusvahendeid (v.a klaasist esipaneeli puhastamiseks),
- klaasipuhastusvahendit (v.a klaasist esipaneeli puhastamiseks: väikeses koguses alkoholi sisaldav klaasipuhastusvahend, mis ei sisalda lisandeid, nt tsitrust või muud sarnast),
- karedaid küürimissvamme ja -harju (nt keedupottide küürimissvamme),
- mustuse eemaldamise kustutuskumme,
- teravaid metallkaabitsaid.

Soovitame kasutada puhastamiseks puhast niisket lappi, leiget vett ja veidike nõudepesuvahendit.



## Külmutusseadme ettevalmistamine puhastamiseks

- Lülitage külmutusseade välja.

Ekraanil kuvatakse  ja jahutus on välja lülitatud.

- Võtke toiduained külmutusseadmest välja ja pange jahedasse kohta hoiule.
- Võtke tarvikud, mida saab välja võtta, puhastamiseks välja (vt jaotist Tarvikute puhastamise jaoks väljavõtmine ja lahtivõtmine).

## Sisemuse puhastamine

Puhastage külmutusseadet regulaarselt, kuid vähemalt üks kord kuus.

Kui mustus jääb pinnale kauemaks, võib olla seda hiljem võimatu eemaldada.

Pealispinnad võivad värvi muuta või muutuda.

Soovitame mustuse kohe eemaldada.

- Puhastage **siseruumi** niiske lapi, leige vee ja vähese nõudepesu-vahendiga.
- Pühkige pärast puhastamist puhta veega üle ja kuivatage seejärel pehme lapiga.
- Selleks et külmutusseadet piisavalt õhutada ja ebameeldiva lõhna teket vältida, jätke külmutusseade mõneks ajaks avatuks.

# Puhastamine ja hooldus

## Tarvikute pesemine käsitsi või nõudepesumasinas

Järgmisi osi tohib puhastada vaid käsitsi:

- kõik sahtlid

Järgmiseid osi **võib pesta nõudepesumasinas**:

⚠ Kahjustusohu nõudepesumasina liiga kõrge temperatuuri tõttu.

Külmutusseadme osad võivad nõudepesumasinas kõrgemal kui 55 °C pesemisel kasutuskõlbmatuks muutuda, nt muutub nende kuju.

Masinpestavate osade puhul valige üksnes kuni 55 °C nõudepesuprogramm.

Kokkupuutel looduslike värvainetega, näiteks porgandi, tomati ja ketšupiga võivad plastosad nõudepesumasinas värvi muuta. Värvimuutus ei mõjuta osade tugevust.

- jääkuubikualus

## Tarvikute väljavõtmine ja lahtivõtmine puhastamiseks

### Sahtlite eemaldamine

- Tõmmake sahtel kuni tõkiseni välja.

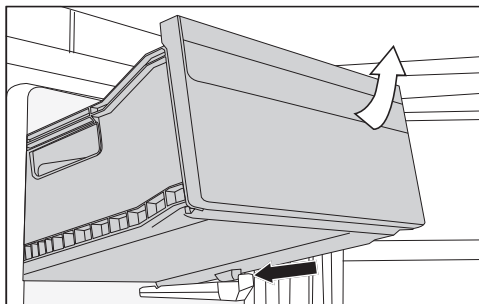

- Tõstke sahtlit eest üles ja tõmmake see siis välja.

### Sahtlite kohaleasetamine

- Asetage sahtel viltuselt külmutusseadmesse.
- Langetage sahtel ja lükake sisse.

## Seadme esikülje ja küljeseinte puhastamine

Kui mustus jääb pinnale kauemaks, võib seda hiljem olla võimatu eemaldada. Pealispinnad võivad värvi muuta või muutuda.

Soovitav on mustus seadme esiküljelt ja küljeseintelt kohe eemaldada.

Kõik pinnad on kriimustustundlikud ja võivad ebasobivate puhastusvahenditega kokku puutudes värvi muuta või muutuda.

Lugege selle peatüki alguses lõigus "Juhised puhastusvahendi kohta" olevat teavet.

- Puhastage pindu puhta niiske lapi, nõudepesuvahendi ja sooja veega. Puhastamiseks võite kasutada ka puhast niisket mikrokiudlappi, aga puhastusvahendita.
- Pühkige pind pärast puhastamist puhta veega üle ja kuivatage seejärel pehme lapiga.

## CleanSteeli (edt/cs) seadme esikülje

⚠ Vale puhastamine võib põhjustada kahjustusi.

Pinnakate saab kahjustada.

Ärge töödelge seda pinda **roostevaba terase puhastusvahendiga**.

Seadme esipaneel on kaetud kvaliteetse pinnakattega. See kaitseb mustuse eest ja hõlbustab puhastamist.

## Mati musta klaasesipaneeliga seade

⚠ Vale puhastamine võib põhjustada kahjustusi.

Kui teete klaasesipaneelil kohtpuhastust või eemaldate mustuse kuivalt, võib klaasist esipaneel värvi muuta või muutuda.

Pühkige kogu klaasist esipaneeli niiske lapiga.

Kui kasutate lisandiga, nt sidruni või muu sarnasega klaasipuhastusvahendit, tekivad kogu pinnale triibud. Kasutage kerge alkoholisisaldusega klaasipuhastusvahendit, mis ei sisalda lisandeid.

**Nõuanne:** Samuti soovitame Miele klaaskeraamika ja roostevaba terase puhastusvahendit.

# Puhastamine ja hooldus

## Uksetihendi puhastamine

 Vale puhastamine võib põhjustada kahjustusi.

Uksetihendi töötlemisel õlide või määretega võib see hapraks muutuda.

Ärge töödelge uksetihendit õli ega määretega.

- Puhastage uksetihendit regulaarselt puhta veega ja kuivatage seejärel põhjalikult lapiga.

## Õhutusavade puhastamine

Kogunenud tolm suurendab energia-  
tarvet.

- Puhastage õhutusavasid regulaarselt pintsliga või tolmuimejaga (kasutage selleks nt Miele tolmuimeja imemisharja).

## Pärast puhastamist

- Asetage kõik osad külmutusseadmesse.
- Vajaduse korral lülitage külmutusseade jälle sisse.

Külmutusseade hakkab taas jahutama.

- Lülitage funktsioon SuperFrost ❄️ mõneks ajaks sisse, et külmutustsoon kiiresti külmaks läheks.
- Niipea kui külmutustsoonis on temperatuur piisavalt madal, lükake külmutussahklid koos külmutatava toiduga külmutustsooni.
- Kui on saavutatud püsiv vähemalt -18 °C külmutustemperatuur, lülitage funktsioon SuperFrost ❄️ välja.
- Sulgege seadme uks.

Enamiku igapäevase töö käigus esineda võivatest tõrgetest ja vigadest saate ise kõrvaldada. Paljudel juhtudel hoiate sellega kokku nii aega kui ka raha, kuna te ei pea kutsuma klienditeenindust.

Aadressilt [www.miele.com/service](http://www.miele.com/service) leiate teavet tõrgete ise kõrvaldamise kohta.

Allolevad tabelid on teile abiks tõrke või vea põhjuste väljaselgitamisel ja kõrvaldamisel.

Võimaluse korral ärge avage külmikut kuni tõrke kõrvaldamiseni, et hoida külma-  
kadu võimalikult väiksena.

Probleem	Põhjus ja selle kõrvaldamine
<b>Külmikul puudub jahutusvõimsus.</b>	Külmutusseade pole sisse lülitatud ja ekraanil põleb ☹.
	■ Lülitage külmutusseade sisse.
	Toitepistik pole korralikult pistikupesas. ■ Ühendage toitepistik pistikupesasse. Väljalülitatud külmutusseadme korral kuvatakse ekraanil ☹.
	Maja elektrisüsteemi kaitse aktiveerus. Külmutusseade, maja elektrisüsteem või mõni teine seade võib rikkis olla. ■ Võtke ühendust elektrikuga või klienditeenindusega.
<b>Kompressor töötab pidevalt.</b>	See ei ole rike. Energia säästmiseks lülitub kompressor madala külmatarbe juures madalale kiirusele. Seeläbi pikeneb kompressori tööaeg.
<b>Kompressor lülitub üha sagedamini ja kauemaks sisse, mistõttu on külmutusseadmes liiga madal temperatuur.</b>	Õhutusavad on kaetud või tolmused. ■ Ärge katke õhutusavasid kinni. ■ Puhastage õhutusavasid regulaarselt tolmust.
	Seadme ust on tihti avatud või sellesse on asetatud või külmutatud suur kogus uusi toiduaineid. ■ Avage seadme ust ainult vajaduse korral ja hoidke seda lahti võimalikult lühikest aega.
	Vajalik temperatuur taastub mõne aja pärast.
	Seadme uks ei ole õigesti suletud. Külmutustsoonis võib olla moodustunud paksem jääkiht. ■ Sulgege seadme uks.



## Mida teha, kui ...

Probleem	Põhjus ja selle kõrvaldamine
	<p>Vajalik temperatuur taastub mõne aja pärast.</p> <p>Kui moodustunud on paksem jääkiht, väheneb jahutusvõimsus ja suureneb energiatarbimine.</p> <ul style="list-style-type: none"> <li>■ Sulatage ja puhastage külmutusseade.</li> </ul> <p>Ümbritsev temperatuur on liiga kõrge. Mida kõrgem on ümbritsev temperatuur, seda kauem töötab kompressor.</p> <ul style="list-style-type: none"> <li>■ Järgige peatüki "Paigaldus" jaotises "Paigalduskoht" olevaid juhiseid.</li> </ul> <p>Külmutusseade ei ole nišši õigesti paigaldatud.</p> <ul style="list-style-type: none"> <li>■ Paigaldage külmutusseade vastavalt kaasasoleva paigaldusjuhendi juhistele.</li> </ul> <p>Külmutusseadme temperatuur on liiga madalaks reguleeritud.</p> <ul style="list-style-type: none"> <li>■ Korrigeerige temperatuuriseadistust.</li> </ul> <p>Korrage külmutati suurem hulk toiduaineid.</p> <ul style="list-style-type: none"> <li>■ Järgige peatükis "Külmutamine ja säilitamine" olevaid juhiseid.</li> </ul> <p>Funktsioon SuperFrost ❄️ on endiselt sisse lülitatud.</p> <ul style="list-style-type: none"> <li>■ Energia säästmiseks lülitage funktsioon SuperFrost ❄️ ise varem välja.</li> </ul>
<p><b>Kompressor lülitub üha harvemini ja lühemaks ajaks sisse, külmutusseadme temperatuur tõuseb.</b></p>	<p>See ei ole rike. Seadistatud temperatuur on liiga kõrge.</p> <ul style="list-style-type: none"> <li>■ Korrigeerige temperatuuriseadistust.</li> <li>■ Kontrollige temperatuuri 24 tunni pärast veel kord.</li> </ul> <p>Külmutatavad toiduained hakkavad sulama. Külmutusseade on paigaldatud nõutavast madalama temperatuuriga ruumi.</p> <p>Kui ümbritsev temperatuur on liiga madal, käivitub kompressor harvemini. Seetõttu võib külmutustsoon liigselt soojeneda.</p> <ul style="list-style-type: none"> <li>■ Järgige peatüki "Paigaldus" jaotises "Paigalduskoht" olevaid juhiseid.</li> <li>■ Tõstke ümbritsevat temperatuuri.</li> </ul>

<b>Probleem</b>	<b>Põhjus ja selle kõrvaldamine</b>
<b>Külmutusseade on jäänud või külmutusseadme sisemuses koguneb kondensaat. Võimalik, et seadme uks ei sulgu korralikult.</b>	Uksetihend on soonest välja libisenud. ■ Kontrollige, kas uksetihend on soones.
	Uksetihend on kahjustunud. ■ Kontrollige, ega uksetihend ei ole kahjustunud.
<b>Uksetihend on kahjustunud või tuleb välja vahetada.</b>	Uksetihend on vahetatav tööriistu kasutamata. ■ Vahetage uksetihend. Seda saab osta edasimüüjalt või klienditeenindusest.















## Mida teha, kui ...

### Üldised probleemid külmutusseadmel



Probleem	Põhjus ja selle kõrvaldamine
<b>Külmutatavad toiduained on kinni külmunud.</b>	Toiduainete pakend ei olnud enne külmutamist kuiv. ■ Vabastage külmutatud toiduained tõmbiotsalise eseme, nt lusikavarre abil.
<b>Hoiatustoon ei kõla, kuigi seadme uks on pikemat aega lahti.</b>	See ei ole rike. Hoiatustoon on seadistusrežiimis välja lülitatud. Kui soovite helilise märguande taas sisse lülitada: ■ Minge seadistusrežiimis  andurnupu < või > abil sümbolile  .■ Puudutage OK. ■ Valige andurnuppudega < ja > hoiatus- ja signaaltoonide soovitud helitugevus. ■ Puudutage OK.  Sisselülitatud hoiatus- ja signaaltoonide korral kuvatakse  .



## Ekraaniteated



Teade	Põhjus ja selle kõrvaldamine
<p><b>Ekraanil põleb , külmutusseade ei jahuta, kuid selle juhtelemendid töötavad.</b></p>	<p>Demorežiim on sisse lülitatud.</p> <ul style="list-style-type: none"> <li>■ Puudutage OK.</li> </ul> <p>Ekraanil kuvatakse esmalt Miele, seejärel avakuva.</p> <ul style="list-style-type: none"> <li>■ Puudutage OK.</li> <li>■ Minge seadistusrežiimis  andurnupu &lt; või &gt; abil sümbolile .</li> <li>■ Puudutage OK.</li> </ul> <p>Pärast messirežiimi  väljalülitamist lülitub külmutusseade välja ja selle peab uuesti sisse lülitama.</p>
<p><b>Ekraanil ei kuvata midagi. See on tume.</b></p>	<p>Sabatirežiim  on sisse lülitatud.</p> <ul style="list-style-type: none"> <li>■ Puudutage OK.</li> </ul> <p>Ekraanil kuvatakse .</p> <ul style="list-style-type: none"> <li>■ Puudutage OK.</li> </ul> <p>Sisselülitatud sabatirežiimi  korral kuvatakse ekraani ülemises nurgas punkt .</p> <ul style="list-style-type: none"> <li>■ Puudutage OK.</li> </ul> <p>Väljalülitatud sabatirežiimi  funktsiooni korral kustub punkt ekraani ülemises nurgas.</p>
<p><b>Ekraanil põleb  ja külmutusseadme juhtelemente ei saa kasutada.</b></p>	<p>Lukustusfunktsioon on sisse lülitatud</p> <ul style="list-style-type: none"> <li>■ Lülitage lukustus lühiajaliselt või lukustusfunktsioon täielikult välja (vt peatüki “Täiendavate seadistuste tegemine” jaotist “Lukustusfunktsiooni / lühiajaline inaktiveerimine / täielik väljalülitamine”).</li> </ul>
<p><b>Ekraanil põleb  ja lisaks kõlab hoiatustoon.</b></p>	<p><b>Uksealarm</b> aktiveerus.</p> <ul style="list-style-type: none"> <li>■ Puudutage OK.</li> </ul> <p>Hoiatusheli lakkab ja sümbol   kustub.</p> <ul style="list-style-type: none"> <li>■ Sulgege seadme uks.</li> </ul>

## Mida teha, kui ...

Teade	Põhjus ja selle kõrvaldamine
<p><b>Temperatuurinäidikul põleb  ja lisaks kõlab hoiatusheli.</b></p>	<p>Aktiveeriti <b>temperatuurialarm</b>, külmutustsoon on sõltuvalt seadistatud temperatuurist liiga soe või liiga külm.</p> <p>Selle põhjuseks võib olla näiteks:</p> <ul style="list-style-type: none"><li>– seadme ust on sageli avatud;</li><li>– külmutatud on suur kogus toiduaineid, ilma et oleks kasutatud funktsiooni SuperFrost;</li><li>– oli pikemaajaline toitekatkestus (voolukatkestus);</li><li>– külmutusseade on rikkis.</li></ul> <p>■ Puudutage OK.</p> <p>Hoiatusteade kinnitati:   kustub ja hoiatusheli lakab.</p> <p>Ekraanil kuvatakse umbes 1 minuti jooksul vilkuvana kõige kõrgemat temperatuuri, mis oli seni külmutusseadmes. Seejärel lülitub temperatuurinäidik praegusele temperatuurile.</p> <p>Vilkuvalt temperatuurinäidikult saab varem lahkuda:</p> <p>■ Puudutage OK.</p> <p>Kuvatav kõige soojem temperatuur kustub. Seejärel kuvatakse temperatuurinäidikul jälle tegelik sellel hetkel külmutustsoonis valitsev temperatuur.</p> <p>■ Kõrvaldage alarmi põhjus.</p> <p>■ Sõltuvalt temperatuurist kontrollige, ega toiduained pole hakanud sulama või pole täiesti üles sulanud. Kui see on nii, töödeldge toiduaineid (keetke või praadige), enne kui neid uuesti külmutate.</p>

Teade	Põhjus ja selle kõrvaldamine
<p><b>Ekraanil süttib punane tuli <sup>-C</sup> ⚠ ja lisaks kõlab hoiatusheli.</b></p>	<p>Kuvatakse voolukatkestust: külmiku temperatuur oli viimastel päevadel või tundidel toite- või voolukatkestuse tõttu ajutiselt liiga kõrge.</p> <ul style="list-style-type: none"> <li>■ Puudutage <sup>-C</sup> ⚠.</li> </ul> <p>Veateade kinnitati:  <sup>-C</sup> ⚠ kustub ja hoiatusheli lakkab.</p> <p>Temperatuurinäidikul kuvatakse umbes 1 minuti jooksul vilkuvana kõige kõrgemat temperatuuri, mis oli seni külmutusseadmes. Seejärel lülitub temperatuurinäidik praegusele temperatuurile.</p> <p>Vilkuvalt temperatuurinäidikult saab varem lahkuda:</p> <ul style="list-style-type: none"> <li>■ Puudutage temperatuurinäidikut.</li> </ul> <p>Kuvatav kõige soojem temperatuur kustub. Seejärel kuvatakse temperatuurinäidikul jälle selle hetke tegelikku temperatuuri. Külmutusseade töötab siis viimase temperatuuriseadistusega edasi.</p> <ul style="list-style-type: none"> <li>■ Kõrvaldage alarmi põhjus.</li> <li>■ Kontrollige, ega toiduained pole hakanud sulama või pole täiesti üles sulanud. Kui see on nii, töödeldge toiduaineid (keetke või praadige), enne kui neid uuesti külmutate.</li> </ul>

## Mida teha, kui ...

Teade	Põhjus ja selle kõrvaldamine
<p><b>Ekraanil põleb punane sümbol , kuvada või-dakse veateadet F koos numbriga. Lisaks kõlab hoiatusheli.</b></p>	<p>Tekkinud on tõrge.</p> <ul style="list-style-type: none"><li>■ Lülitage hoiatustoon välja, puudutades ekraanil sümbolit .</li><li>■ Võtke ühendust klienditeenindusega.</li></ul> <p>Tõrkest teatamiseks vajate lisaks kuvatavale veakoodile ka oma külmutusseadme mudelitähist ja tootmisnumbrit. Seda teavet saate lasta endale kuvada:</p> <ul style="list-style-type: none"><li>■ selleks puudutage ekraanil .</li></ul> <p>Ekraanil kuvatakse vajalikud seadmeandmed.</p> <p>Pärast kinnitamist nupuga <i>OK</i> sulgub infokuva ja teile kuvatakse taas veakoodi.</p> <p>Saate külmutusseadme otse veanäidikult välja lülitada.</p> <p>Kuvatakse seadmeriket: sellel teatel on alati eelisseisund ning see katkestab igasugused seadistused, mida parajasti teete.</p> <p>Seadmeriket kuvatakse enne ukse- ja / või temperatuurialarmi.</p>

Külmutusseade põhjustab kasutamise ajal erinevat töömüra.  
 Väikese jahutusvõimsuse korral töötab külmutusseade energiat säästvalt, ent kauem. Helitugevus on madalam.  
 Tugeva jahutusvõimsuse korral jahutatakse toiduaineid kiiremini.  
 Helitugevus on kõrgem.

<b>Normaalne müra</b>	<b>Millest see tekib?</b>
<b>Susin, sisin</b>	Külmaaine pritsib jahutuskontuuri.
<b>Mulksumine, korin, pladin</b>	Külmaaine voolab torudes.
<b>Mürin</b>	Külmutusseade jahutab.
<b>Klõpsumine</b>	Termostaat lülitab kompressori sisse või välja.
<b>Surin, kohin</b>	Ventilaator töötab.
<b>Nagin</b>	Külmutusseadmes tekib materjali paisumine.
<b>Lõgin</b>	Ventiilid või klapid on aktiivsed.
<b>Sumin (veepaagiga külmutusseadmed)</b>	Vesi pumbatakse veepaagist välja.
<b>Lurin (ukseamortisaatoriga külmutusseadmed)</b>	Ukseamortisaatoriga seadme uks avatakse või suletakse.

Arvestage, et kompressori- ja voolumüra külmaringluses on vältimatu.

## Müra põhjused

Müra	Põhjus ja selle kõrvaldamine
<b>Vibreerimine, kolin, klirin</b>	Külmutusseade ei seisa tasaselt. Joondage külmutusseade vesiloodi abil. Kasutage selleks külmutusseadme all olevaid reguleeritavaid jalgu.
	Külmutusseade puutub kokku teiste seadmete või mööbliesemetega. Lükake külmutusseade eemale.
	Sahtlid, korvid või riulid logisevad või kiiluvad kinni. Kontrollige väljavõetavaid osi ja vajaduse korral asetage osad uuesti sisse.
	Pudelid või nõud puutuvad üksteise vastu. Nihutage pudelid või nõud üksteisest veidi eemale.
	Transportimiseks kasutatav juhtmehoidik (sõltuvalt mudelist) ripub veel seadme tagaseinal. Eemaldage transportimiseks kasutatav juhtmehoidik.

Aadressilt [www.miele.com/service](http://www.miele.com/service) leiata teavet tõrgete ise kõrvaldamise ja Miele varuosade kohta.

## Kontakt tõrgete korral

Tõrgete korral, mida te ise ei saa kõrvaldada, teavitage nt Miele müügiesindajat või Miele klienditeenindust.

Miele klienditeeninduse saate tellida veebis aadressil [www.miele.com/service](http://www.miele.com/service).

Miele klienditeeninduse kontaktandmed leiata selle dokumendi lõpust.

Klienditeenindus vajab mudelitähist ja seerianumbrit (Fabr. / SN / Nr.). Mõlemad andmed leiata külmutusseadme sees olevalt tüübisildilt või sõltuvalt mudelist seadistusrežiimis info **i** alt.

## Andmebaas EPREL

Alates 1. märtsist 2021 on teave energiamärgise ja ökodisaini nõuete kohta saadaval energiamärgisega toodete Euroopa andmebaasis (EPREL). Toodete andmebaasi leiata lingilt <https://ep-rel.ec.europa.eu/>. Siin tuleb sisestada mudelitähis.

Mudelitähise leiata külmutusseadme sees olevalt tüübisildilt või sõltuvalt mudelist seadistusrežiimis info **i** alt.

<b>Miele</b>		XXXXXXXX Nr. XX/XXXXXXXXXX.	
<small>WEINTEMPERERSCHRANK-UNTERSCHRANKMODELL          MULTITEMPERATURE WINE STORAGE CABINET-UNDERCUPBOARD          ARMOIRE DE MISE EN TEMP. DES VINS/MOD. ENCASTRABLE SOUS PLAN          ARMARIO PLACONCONDIZIONATO VINO/MOD.ER POTRAJAO EN OMIERA          БИРНИК ТЕМПЕРАТУРЫ</small>			
<small>Klasse/Class          Classe/Classe          SN-ST</small>	<small>Ap-Type/AP-Type          AP-Type/AP-Tipo</small>	<small>Ennetähis/Gross Capacity          Volume Brui/Capacidad Bruta</small> XXXX l	<small>Gelifreevõime/Freezing Capacity          Pouvoir de Congel/Capac.Congeladora</small>
<small>Nutzinhalt          Net Capacity          Volume Utile          Capac. Util</small>	<small>Ges / K / G / WINE / KALT          Tot / R / F / WINE / CHILL          To / R / F / WINE / CHILL          Tot / F / C / WINE / CHILL</small>	<b>R600a: XXg</b>	

## Garantii

Garantiaeg on 2 aastat.

Lisateavet leiata kaasasolevast garantiitingimuste kirjeldusest.

# Garantii

---

Miele Eesti tagab ostjale – lisaks tema seaduslikele garantiikohustusnõuetele müüja suhtes ning neid piiramata – nõude järgmisele garantiikohustusele uute seadmete osas:

## I Garantii kestus ja algus

1. Garantii antakse järgmiseks ajaks:

- 24 kuud majapidamisseadmetele nende otstarbekohase kasutamise korral
- 12 kuud professionaalsetele seadmetele nende otstarbekohase kasutamise korral

2. Garantiiperiood algab seadme müügikviitungil olevast kuupäevast.

Garantiitoimingud ja garantiist tulenevad asendustarned ei pikenda garantiiaega.

## II Garantii tingimused

- Seade osteti volitatud edasimüüjalt või otse liikmesriigis, Šveitsis või Norras ning seda kasutatakse samuti nimetatud piirkonnas.
- Klienditeeninduse tehniku nõudmisel esitatakse garantiitõend (müügikviitung või täidetud garantiikaart).

## III Garantii sisu ja ulatus

- Seadmel esinevad puudused kõrvaldatakse sobiva aja jooksul asjassepuutuvate osade tasuta remondi või asendamise teel. Selleks vajalikud kulud, nagu transpordi-, saatmis-, töö- ja varuosade kulud kannab Miele Eesti. Asendatud osad või seadmed antakse Miele Eesti omandusse.
- Garantii ei hõlma selle alla mittekuuluvaid kahjunõudeid Miele Eesti vastu, välja arvatud juhul, kui Miele Eesti lepinguline volitatud klienditeenindus tegutseb ettekavatsetult või selgelt hooletult.
- Garantii ei hõlma kulutarvikute ja lisatarvikute tarnet.

## IV Garantii piirangud

Garantii ei hõlma puudusi või rikkeid, mis on põhjustatud järgmistel asjaoludel.

- Puudulik ülesseadmine või paigaldamine, nt kehtivate ettevaatusabinõude või kirjalike kasutus-, paigaldus- ja montaažjuhiste mittejärgimine.
- Mitteotstarbekohane kasutamine ja asjatundmatu kasutamine või koormamine, nt sobimatute pesu- või loputusvahendite või kemikaalide kasutamine.
- Mõnes muus liikmesriigis, Šveitsis või Norras ostetud seadet ei ole erinevate tehniliste andmete tõttu võimalik kasutada või on seda võimalik kasutada ainult piirangutega.
- Välismõjud, nt transpordikahjud, löögi või kukkumise tagajärjel tekkinud kahju, ilmastiku või muude loodusjõudude põhjustatud kahjud.
- Remonttöid ja muudatusi on teinud isikud, keda ei ole Miele nendeks teenindustöödeks koolitanud ja volitanud.
- Kasutatud on varuosi, mis ei ole Miele originaalvaruosad ega Miele lubatud tarvikud.
- Klaasi purunemine või defektsed hõõglambid.
- Voolu- ja pingekoikumised, mis jäävad väljapoole tootja lubatud vahemikku.
- Kasutusjuhendis kirjeldatud hooldus- ja puhastustoimingute eiramine.

## V Andmekaitse

Isikuandmeid kasutatakse ainult lepingupõhiseks menetluseks ning võimalikeks garantiitoiminguteks vastavalt andmekaitseseadusega sätestatud nõuetele.



Käesolevaga kinnitab Miele, et see sügavkülmik vastab direktiivile 2014/53/EL.

ELi vastavusdeklaratsiooni täielik tekst on saadaval ühel järgmistest internetiaadressidest:

- tooted, allalaadimine, aadressil [www.miele.ee](http://www.miele.ee)
- teenindus, teabenõue, kasutusjuhendid, aadressil [www.miele.ee/majapidamine/teabenoue-385.htm](http://www.miele.ee/majapidamine/teabenoue-385.htm), vajalik esitada toote nimetus või tootmisnumber

Sagedusriba	2,4000 GHz – 2,4835 GHz
-------------	----------------------------

Maksimaalne saatevõimsus < 100 mW

## Autoriõigused ja litsentsid

---

Kommunikatsioonimooduli käsitsemiseks ja juhtimiseks kasutab Miele isiklikku või kolmandate isikute tarkvara, mis ei kuulu avatud lähtekoodiga tarkvara litsentsitingimuse kohaldamisalasse. See tarkvara / need tarkvarakomponendid on kaitstud autoriõigusega. Järgida tuleb Miele ja kolmandate isikute autoriõigusi.

Peale selle sisaldab seadmesse integreeritud kommunikatsioonimoodul tarkvarakomponente, mis antakse edasi avatud lähtekoodiga tarkvara litsentsitingimustel. Sisalduvad avatud lähtekoodiga komponendid ja nendega seotud autoriõiguse alased märkused, vastavad kehtivad litsentsitingimuste koopiad, samuti vajaduse korral muu info saate avada seadmes lokaalselt IP alusel veebibrauseris ([http\[s\]://<ip-aadress>/Licenses](http[s]://<ip-aadress>/Licenses)). Seal kirjeldatud avatud lähtekoodiga tarkvara litsentsitingimuste vastutus- ja garantiitingimused kehtivad üksnes asjaomaste õiguste omanike kohta.



Saksamaa - Miele & Cie. KG, Carl-Miele-Straße 29, 33332 Gütersloh

FNS 4782 ...

et-EE

M.-Nr. 12 588 740 / 00