













Instrucciones de manejo y emplazamiento Columna de lavado-secado comercial PDW 909

Es **imprescindible** que se lean las instrucciones de manejo antes del emplazamiento, instalación y puesta en funcionamiento. De esta forma se estará protegido y se evitarán daños.

es-ES

Contenido

Su contribución a la protección del medioambiente	8
Reciclaje de aparatos inservibles	8
Advertencias e indicaciones de seguridad	9
Explicación de las indicaciones de advertencia y seguridad situadas en la máquina	9
Aplicación adecuada	10
Aplicaciones indebidas previsibles	11
Seguridad técnica.....	12
Uso apropiado.....	15
El cloro y los daños en los componentes.....	18
Accesorios	19
Reciclaje de aparatos inservibles	19
Descripción de la máquina	20
Descripción de la máquina.....	20
Manejo	22
Panel de mandos.....	22
Teclas sensoras y display táctil	23
Menú principal.....	23
Menú principal.....	24
Menú «  Programas»	24
Menú «  Favoritos».....	24
Menú «  Operario».....	24
Ejemplos para el manejo	24
Manejo de la variante de lavandería	28
Lavado	29
Preparación del lavado	29
Cargar y conectar la lavadora	29
Cargar la lavadora	29
Lavado con cajetín de detergente.....	32
Introducción de detergente a través del cajetín.....	32
Suavizante o apresto por separado.....	32
Almidonado por separado	32
Seleccionar un programa	34
Seleccionar los ajustes del programa.....	35
Seleccionar los extras.....	38
Prelavado 	38
Remojo 	38
Aclarado plus 	38
Stop aclarados 	38
Stop llenado 	38
Intensivo 	38
Agua plus 	38
Inicio del programa – Final del programa.....	39
Timer	40
Particularidades en el desarrollo del programa.....	41
Centrifugado.....	41
Protección antiarrugas	41
Saltar	42
Manejo manual	42

Secado	45
1. Cuidado de la ropa.....	45
Lavado antes del secado	45
Eliminar los cuerpos extraños	45
Símbolos de cuidado.....	45
2. Llenado de la secadora.....	45
3. Seleccionar un programa	46
Conectar la secadora	46
4. Seleccionar el ajuste de programa	47
Seleccionar el grado de secado.....	47
Seleccionar los extras	47
5. Iniciar un programa	49
Aparato recaudador (opcional)	49
Acceder a los parámetros actuales del programa	49
Tiempo de funcionamiento del programa/Pronóstico de tiempo restante.....	49
Fin del programa	50
Final del programa	50
Extraer la ropa	50
Indicaciones de limpieza	50
Timer	50
Requisitos para el ajuste del timer	50
Ajustar el timer.....	50
Modificar el desarrollo de un programa	51
Lavadora.....	51
Modificar programas	51
Interrumpir un programa.....	51
Conectar la lavadora después de una interrupción de red	51
Añadir ropa posteriormente o extraer ropa antes de tiempo	53
Secadora.....	54
Cambiar la selección del programa en curso.....	54
Cancelar el programa en curso	54
Añadir ropa posteriormente	54
Tiempo restante.....	55
¿Qué hacer si...?	56
Ayuda para anomalías.....	56
Abrir la puerta en caso de desagüe obstruido y/o fallo de red	57
Servicio Posventa	59
Ayuda en caso de anomalías	59
No es posible iniciar un programa	59
Interrupción de un programa y mensaje de anomalía.....	60
El display muestra un mensaje.....	60
Un resultado de lavado insatisfactorio.....	61
Un resultado de secado insatisfactorio	61
Problemas generales con la columna lavado-secado	63
La puerta no se puede abrir ni cerrar.....	64
Limpieza y mantenimiento	66
Formación de herrumbre ajena	66
Limpiar los cajetines de detergente, las bandejas de introducción de detergente y el sifón.....	67
Limpiar los filtros de entrada de agua	69

Contenido

Limpiar el filtro de pelusas	70
Retirada del filtro de pelusas	70
Desmontaje del filtro de pelusas.....	70
Limpieza en seco de las piezas del filtro de pelusas	71
Limpieza en húmedo de las piezas del filtro de pelusas	71
Colocación del filtro de pelusas	71
Limpieza de la zona de conducción de aire	73
Limpieza rápida	73
Limpieza adicional	73
Instalación	76
Condiciones generales de funcionamiento	76
Simplificación del mantenimiento	77
PDW 909	77
Colocar la columna lavado-secado.....	78
Seguro de transporte	80
Nivelado.....	82
Fijación.....	83
Conexión de agua.....	85
Uso de válvulas antirretorno	85
Conexión a agua fría	86
Usar la máquina con el modo de agua fría.....	86
Conexión a agua caliente.....	86
Usar la máquina con el modo de agua caliente.....	86
Conexión eléctrica.....	87
Conducción de aire de entrada y de salida.....	88
Ventilación y purgado.....	88
Tendido de la salida de aire	88
Cálculo de la longitud total del tubo	89
Acotación de la boca de salida de aire	91
Tendido de la salida de aire con los tubos introducidos	91
Tendido de la salida de aire con Alu-Flex	92
Conducción colectora de aire de salida	92
Indicación sobre aparatos externos.....	94
Extras/accesorios especiales	94
Accesorios para lavadoras.....	94
Accesorios para secadoras	96
Nivel del programador de la lavadora	97
Acceder al nivel de usuario	97
Abrir nivel del programador (autoservicio)	97
Acceso mediante código.....	97
Modificar el código.....	97
Cerrar el menú Ajustes.....	97

Manejo/ indicaciones	98
Idioma.....	98
Entrada de idioma.....	98
Ajustar idiomas	98
Hora	98
Fecha	98
Logo	99
Pantalla de bienvenida	99
Modo	99
Luminosidad del display	99
Desconexión «Indicaciones»	99
Est. desconex. «Máquina»	99
Volumen	99
Parámetros de visibilidad	100
Preselección de inicio	100
Memory.....	100
Control manual.....	100
Avance rápido.....	100
Sistema de medición.....	100
Código Supervisor	100
WiFi.....	100
Selección de programas	101
Manejo	101
Paquete de programas.....	102
Programas favoritos	102
Ordenar programas	102
Prog. por colores.....	102
Código Experto	102
Técnica de procesos	103
Protección antiarrugas	103
Desagüe automático	103
Service	103
Intervalo de servicio	103
Aplicaciones externas.....	103
Bloqueo sist. recaudador.....	103
Connector Box	103
Dosificación automática	103
Dosificación.....	104
Evitar carga de pico	104
Parámetros de la máquina	104
Centrif. máx. ajustable	104
Temperatura máx. ajustable	104
Información legal	104
Nivel del programador de la secadora.....	105
Acceder al nivel de usuario	105
Acceso con código.....	105
Modificar código.....	105
Cerrar el menú «Ajustes».....	105

Contenido

Manejo/indicaciones	105
Idioma.....	105
Entrada de idioma.....	105
Ajustar idiomas	106
Luminosidad del display	106
Hora	106
Fecha	106
Volumen	106
Indicación humed. resid.....	107
Parámetros de visibilidad	107
Estado Indic. descon.....	107
Estado Máq. descon.	107
Preselección de inicio	108
Memory.....	108
Unidad de temperatura.....	108
Unidad de peso.....	108
Modificar código.....	108
Selección del programa.....	108
Manejo	108
Paquete de programas.....	109
Programas favoritos	109
Programas especiales	110
Ordenar programas	111
Prog. por colores.....	111
Técnica de aplicación.....	112
Protección antiarrugas	112
Grados de secado.....	112
Enfriamiento prolongado	112
Temperatura enfriamiento	112
Temporización ventilador.....	112
Service	113
Limp. cond. aire.....	113
Limpiar filtros.....	113
Intervalo de servicio	113
aplicaciones externas	115
Tapa salida de aire ext.	115
Ventilador adicional	115
Sensor de presión.....	115
Señal carga de pico	115
Evitar carga de pico	116
Selección módulo KOM.....	116
Disponibilidad de productos digitales de Miele.....	116
WiFi/LAN	116
Registro de red.....	116
Remote.....	117
Remote Update.....	117
SmartGrid	117
Parámetros de la máquina	119
Información legal	119

Conexión	120
Instrucciones de sincronización.....	120
Conexión en red.....	120
Acceder al nivel del programador.....	120
Configuración inicial de la red.....	120
Configurar la conexión en red manualmente.....	121
Configurar la conexión en red mediante WPS.....	122
Configurar la conexión en red mediante Soft AP.....	123
Configurar la conexión en red mediante cable LAN.....	123
Interfaz LAN/WiFi configurada.....	124
Datos técnicos.....	124
Datos técnicos	126
Datos del aparato PDW 909.....	126
Conexión eléctrica.....	126
Medidas de emplazamiento.....	126
Peso y carga sobre el suelo.....	126
Conexión de agua.....	126
Entrada de aire.....	126
Salida de aire.....	127
Valores de emisión.....	127
Seguridad de los productos.....	127
WiFi.....	127
Declaración de conformidad de la UE.....	128
Protección de datos del WiFi	129
Protección de datos y seguridad de los datos.....	129
Ajuste de fábrica de la configuración de red.....	129
Derechos de propiedad intelectual y licencias.....	129

Su contribución a la protección del medioambiente

Eliminación del embalaje de transporte

El embalaje protege al aparato de daños durante el transporte. Los materiales del embalaje se han seleccionado siguiendo criterios ecológicos y en función de su posterior tratamiento en plantas de reciclaje.

La devolución del embalaje al ciclo de reciclado contribuye al ahorro de materias primas y reduce la generación de residuos. Por tanto, dichos materiales no deberán tirarse a la basura, sino entregarse en un punto de recogida específica.

Reciclaje de aparatos inservibles

Los aparatos eléctricos y electrónicos inservibles contienen multitud de materiales valiosos. También contienen sustancias nocivas que eran necesarias para su funcionamiento y seguridad. En la basura no reciclable, así como si se manipulan de forma incorrecta, pueden ser perjudiciales para la salud y causar daños en el medioambiente. En ningún caso se debe tirar el aparato inservible en la basura no reciclable.

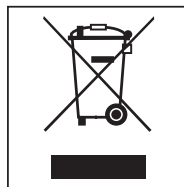

En su lugar, utilizar los puntos de recogida pertinentes para la entrega y el reciclaje de aparatos eléctricos y electrónicos inservibles. En caso necesario, consultar al distribuidor. Guardar el aparato inservible fuera del alcance de los niños hasta el momento de transportarlo al desguace.

Ahorro de energía

Consumo energético y de agua

- Utilizar la cantidad **máxima** de carga de cada programa de lavado. De esta forma, el consumo de energía y agua serán mínimos en relación con la cantidad total de carga.
- Si procede, utilizar programas del paquete de programas ECO. Los programas se caracterizan por un consumo energético especialmente bajo.

Detergente

- Utilizar como máximo la cantidad de detergente indicada en el envase.
- Reducir la cantidad de detergente cuando la cantidad de carga sea menor.





Consejo en caso de secado inmediato a máquina

A fin de ahorrar energía durante el secado, seleccionar el mayor número posible de revoluciones de centrifugado del programa de lavado correspondiente.

Advertencias e indicaciones de seguridad

Manual de instrucciones original

Explicación de las indicaciones de advertencia y seguridad situadas en la máquina

	Leer las instrucciones de manejo
	Precaución, superficies calientes
	Precaución, tensión de hasta 1000 voltios
	Toma a tierra
	Conexión equipotencial

Esta columna de lavado y secado cumple con las normas de seguridad vigentes. No obstante, el manejo indebido del aparato puede provocar lesiones personales y daños materiales.

Leer las instrucciones de manejo con atención antes de poner en funcionamiento la columna de lavado y secado. Contiene indicaciones importantes para el montaje, la seguridad, el uso y el mantenimiento. De esta forma se estará protegido y se evitarán daños en la columna de lavado y secado.

Según la norma internacional IEC 60335-1 Miele indica explícitamente que deben leerse y seguirse las indicaciones incluidas en el capítulo para la instalación de la columna de lavado y secado así como las advertencias e indicaciones de seguridad.

Miele no se hace responsable de los daños causados debido al incumplimiento de estas indicaciones.

Guardar las instrucciones de manejo y entregarlas al nuevo propietario en caso de venta posterior del aparato.

En caso de que se instruya a más personas en el manejo de la columna lavado-secado, estas deberán tener acceso a las advertencias e indicaciones de seguridad y/o será necesario exponerles su contenido.

Advertencias e indicaciones de seguridad

Aplicación adecuada

- ▶ Esta lavadora ha sido diseñada exclusivamente para lavar tejidos que hayan sido etiquetados por el fabricante como aptos para el lavado a máquina. Cualquier otro tipo de uso podría ser peligroso. El fabricante no se hace responsable de daños ocasionados por el uso indebido o por el manejo incorrecto del aparato.
- ▶ La secadora está destinada exclusivamente a secar prendas lavadas en agua, en cuyas etiquetas el fabricante ha indicado que son adecuadas para secadora. Otros usos pueden resultar peligrosos. Miele no se hace responsable de daños ocasionados por el uso indebido o por el manejo incorrecto del aparato.
- ▶ Es necesario utilizar la columna lavado-secado según las instrucciones de manejo, realizar regularmente las tareas de mantenimiento y comprobar su correcto funcionamiento.
- ▶ La columna lavado-secado no está indicada para su uso en zonas exteriores.
- ▶ No colocar la columna lavado-secado en estancias con riesgo de congelación. Las tuberías congeladas podrían agrietarse o reventar. La fiabilidad de la electrónica podría disminuir a temperaturas inferiores al punto de congelación.
- ▶ Esta columna lavado-secado solo es apta para el uso industrial.
- ▶ Si la máquina se pone en funcionamiento en un entorno industrial, únicamente podrá ser utilizada por personal o personal técnico con la instrucción/formación adecuada. Si la máquina se pone en funcionamiento en una zona pública accesible, el operario deberá garantizar que la máquina se utiliza sin peligro.
- ▶ Esta columna lavado-secado no se puede utilizar en lugares de emplazamientos no fijos (p. ej. en embarcaciones).
- ▶ Aquellas personas que por motivos de una incapacidad física, sensorial o mental, inexperiencia o desconocimiento no estén en condiciones de manejar la columna lavado-secado de una forma segura, no podrán hacer uso de la misma sin la supervisión o permiso de un responsable.
- ▶ Los niños menores de 8 años deben permanecer alejados de la columna lavado-secado a no ser que estén vigilados en todo momento.
- ▶ El uso de la columna lavado-secado por parte de niños mayores de 8 años sin supervisión está permitido solamente si se les ha explicado el manejo de las máquinas de tal forma que puedan utilizarlas de forma segura. Los niños deben poder reconocer y comprender los posibles peligros originados por un manejo incorrecto.
- ▶ Los niños no deben limpiar ni realizar tareas de mantenimiento en la columna lavado-secado sin supervisión.
- ▶ Supervisar a los niños que se encuentren cerca de la columna lavado-secado. Bajo ningún concepto se debe permitir a los niños jugar con la columna lavado-secado.
- ▶ Los programas de desinfección no se deben interrumpir, ya que en ese caso se podría mermar el resultado de la desinfección. El usuario deberá garantizar el estándar de desinfección de los procedimientos térmicos y termoquímicos mediante las correspondientes comprobaciones rutinarias.

Aplicaciones indebidas previsibles

- ▶ Nunca utilizar productos para la limpieza que contengan disolventes (p. ej. bencina) en la columna lavado-secado. Los componentes del aparato pueden resultar dañados y emitir vapores tóxicos. **¡Existe un riesgo de incendio y de explosión!**
- ▶ Si se lava a altas temperaturas, hay que tener en cuenta que el cristal visor se calienta. En consecuencia, evitar que los niños toquen el cristal visor durante el proceso de lavado. 
¡Existe un peligro de quemaduras!
- ▶ Cerrar la puerta después de cada proceso de lavado o secado. De esta forma se evitará que los niños intenten subirse a la columna lavado-secado o que introduzcan algún objeto en ella, o que animales pequeños accedan a su interior.
- ▶ No dañar, eliminar ni prescindir de las funciones de seguridad ni los elementos de manejo de la columna lavado-secado.
- ▶ Las máquinas con elementos de manejo o aislamientos de cables dañados solo pueden ser sustituidas por el Servicio Posventa o un electricista cualificado.
- ▶ El agua que se produce durante el lavado es agua de lavado y ¡no es potable! Reconducir este agua de lavado a un sistema de desagüe preparado para ello de la forma correspondiente.
- ▶ Antes de extraer la ropa, asegurarse de que el tambor está parado. Al introducir la mano en un tambor aún en movimiento existe el riesgo de sufrir lesiones graves.
- ▶ Al cerrar la puerta, asegurarse de no introducir miembros del cuerpo en la ranura entre la puerta y .
Atención: el bloqueo de la puerta se lleva a cabo de forma automática en cuanto se pone la lavadora en marcha.
- ▶ Al utilizar y combinar detergentes y productos especiales, respetar en todo momento las indicaciones de uso del fabricante. Emplear cada producto exclusivamente para las aplicaciones previstas por el fabricante a fin de evitar daños materiales y reacciones químicas violentas.

Seguridad técnica

► Comprobar que la columna lavado-secado no presenta ningún tipo de daño en el exterior antes de su emplazamiento. Una columna lavado-secado dañada no se debe emplazar ni poner en funcionamiento.

► La seguridad eléctrica de esta columna lavado-secado quedará garantizada solamente si está conectada a un sistema de toma de tierra instalado de forma reglamentaria. Es muy importante comprobar este requisito básico de seguridad y que, en caso de duda, personal autorizado revise la instalación del edificio. Miele no asumirá responsabilidad alguna por los daños que pudieran ocasionarse debido a la falta de una toma a tierra en el lugar de la instalación o al estado defectuoso de la misma.

► Las reparaciones inadecuadas pueden provocar peligros imprevisibles para el usuario, de los cuales no se responsabiliza el fabricante. Las reparaciones solo las puede realizar el personal cualificado autorizado por Miele, de lo contrario, no se podrá reclamar el derecho de garantía por daños posteriores.

► No realizar modificaciones en la columna lavado-secado si no están expresamente autorizadas por Miele.

► En caso de anomalía o de limpieza y mantenimiento, la columna lavado-secado se deberá desconectar del suministro eléctrico. La columna lavado-secado solo está desconectada de la red cuando

- ambas clavijas de conexión a la red se han retirado de la columna lavado-secado o
- los fusibles de la instalación del edificio están apagados para ambas partes del aparato o
- los fusibles roscados de la instalación del edificio están completamente desenroscados para ambas partes del aparato.

Véase también el capítulo «Emplazamiento y conexión», apartado «Conexión eléctrica».

► La lavadora se debe conectar a la toma de agua únicamente con el juego de mangueras suministrado. No se deben reutilizar juegos de mangueras usados. Comprobar los juegos de mangueras en intervalos regulares. Esto permitirá reemplazarlos a tiempo y evitar daños originados por el agua.

► En caso de que se produzcan fugas de agua, se deberá eliminar la causa de las mismas antes de seguir utilizando la columna lavado-secado. ¡En caso de fugas de agua, desconectar inmediatamente la columna lavado-secado de la red eléctrica!

► Los componentes defectuosos solo se podrán sustituir por piezas de recambio originales de Miele. Miele solo podrá garantizar el total cumplimiento de los requisitos de seguridad si se utilizan piezas originales.

► Para esta columna lavado-secado se aplican las normas y disposiciones del seguro obligatorio de accidentes alemán (DGUV). Se recomienda efectuar las comprobaciones exigidas por las normas y disposiciones del seguro obligatorio de accidentes alemán - DGUV100-500, capítulo 2.6, apartado 4. El libro de registro necesario para la documentación de las comprobaciones está disponible a través del Servicio Post-venta de Miele.

► Es necesario tener en cuenta las indicaciones del capítulo «Emplazamiento y conexión» y del capítulo «Datos técnicos».

Advertencias e indicaciones de seguridad

► Las clavijas de conexión a la red de la columna lavado-secado deben estar siempre accesibles para poder desconectar la columna lavado-secado del suministro eléctrico en cualquier momento.

► Para la conexión fija se deberá disponer de una desconexión omnipolar en el lugar de la instalación.

► Si se dispone de una conexión eléctrica fija, debe ser posible desconectar la columna lavado-secado del suministro eléctrico mediante dispositivos de desconexión de la red omnipolar. Los dispositivos de desconexión de la red deben estar situados en las inmediaciones de la columna lavado-secado y deben ser visibles, libremente accesibles y fáciles de coger en todo momento.

► La secadora solo se puede utilizar si se ha instalado un conducto de aire de salida y se ha previsto una ventilación suficiente de la estancia.

► El conducto del aire de salida nunca debe instalarse en una de las siguientes chimeneas o tiros:

- Chimeneas de humo o de gases de escape que estén en funcionamiento
- Tiros utilizados para la ventilación de lugares con fogones de combustibles sólidos
- Chimeneas usadas por terceros

Si el humo o los gases de escape recirculan de nuevo hacia la estancia, existe peligro de intoxicación.

► Comprobar regularmente el paso del aire y el buen funcionamiento de todos los componentes del conducto de salida de aire (p. ej. el tubo de pared, la rejilla exterior, los codos, las curvas, etc.). En caso necesario, realizar una limpieza. La acumulación de pelusas en el conducto de salida de aire impedirá la expulsión del aire y, por lo tanto, que la secadora funcione correctamente.

Si hay disponible un conducto de salida de aire usado, este se debe revisar antes de conectarlo a la secadora.

No se debe producir presión negativa en la conducción de salida de aire.

► Existe el riesgo de asfixia e intoxicación por la recirculación de los gases de escape si se instalan calentadores de gas de paso continuo, calefacciones de gas, estufas de carbón con conexión de chimenea, etc. en la misma habitación, en la vivienda o en habitaciones adyacentes y el vacío es de 4 Pa o más.

Puede evitar la presión negativa en la estancia de emplazamiento tomando las siguientes medidas para asegurar una ventilación adecuada de la estancia (ejemplos):

- Instale aberturas de ventilación que no se puedan bloquear en la pared exterior.
- Use el interruptor de ventana de modo que la secadora solamente se pueda encender cuando la ventana está abierta.

Debe dejar que un técnico autorizado confirme que el funcionamiento no constituye ningún peligro y que se evita una presión negativa de 4 Pa o más.

► Si se instalan varias secadoras en una conducción colectora de aire de salida, se debe instalar una clapeta antirretorno por secadora directamente en el conducto colector.

Si no se tiene en cuenta, las secadoras pueden resultar dañadas y su seguridad eléctrica puede verse afectada.

Advertencias e indicaciones de seguridad

- ▶ Tenga en cuenta las indicaciones del capítulo «Instalación de la conducción de salida de aire».

Uso apropiado

- ▶ La capacidad de carga máxima es de 10 kg de ropa seca. En el documento «Relación de programas» se encontrarán las cantidades de carga parcialmente reducidas para cada programa.
- ▶ Retirar los seguros de transporte situados en la parte posterior de la lavadora antes de la primera puesta en funcionamiento (ver el capítulo «Instalación», apartado «Retirar el seguro de transporte»). Si no se retira el seguro de transporte, durante el centrifugado se podrían provocar daños en la columna lavado-secado y en los aparatos o muebles colindantes.
- ▶ No intentar nunca abrir por la fuerza la puerta de llenado de la lavadora. La puerta de llenado únicamente se puede abrir cuando aparece en el display la indicación correspondiente.
- ▶ No empujar la unidad oscilante de la máquina hacia atrás mientras la máquina esté en marcha.
- ▶ Cuando se cierra la puerta existe el riesgo de sufrir heridas por aplastamiento y corte entre los bordes de la puerta y el orificio del tambor, así como en las bisagras.
Atención: el bloqueo de la puerta se lleva a cabo de forma automática al poner en marcha la máquina.
- ▶ Durante ausencias prolongadas (p. ej., vacaciones), cerrar la entrada de agua, especialmente si en las proximidades de la lavadora no hay un sumidero (desagüe) en el suelo.
- ▶ Asegurarse de no lavar cuerpos extraños (p. ej. agujas, clavos, monedas, clips de oficina). Los cuerpos extraños pueden dañar los componentes del aparato (p. ej. recipiente de agua de lavado, tambor). A su vez, los componentes dañados pueden provocar daños en las prendas.
- ▶ Si se dosifican las cantidades correctas de detergente no será necesaria la descalcificación de la lavadora. Si, a pesar de ello, la lavadora está tan calcificada que requiere una descalcificación, utilizar un producto para la descalcificación especial con protección contra la corrosión. Se pueden adquirir estos agentes descalcificadores especiales a través del distribuidor Miele especializado o del Servicio técnico de Miele. Respetar estrictamente las instrucciones de aplicación del descalcificador.
- ▶ Aquellos tejidos que hayan sido tratados previamente con productos de limpieza que contengan disolventes deberán enjuagarse con agua limpia antes del lavado. Al hacerlo se deberá tener en cuenta que los restos de disolvente únicamente se pueden conducir al desagüe teniendo en cuenta la legislación local.
- ▶ Nunca utilizar productos de limpieza que contengan disolventes (p. ej. bencina) en la lavadora. Los componentes del aparato pueden resultar dañados y emitir vapores tóxicos. **¡Existe un riesgo de incendio y de explosión!**
- ▶ No almacenar ni utilizar gasolina, petróleo u otros materiales fácilmente inflamables cerca de la lavadora. No utilizar la tapa de la máquina como superficie de almacenamiento.
¡Existe un riesgo de incendio y de explosión!
- ▶ No guardar productos químicos (detergentes líquidos, productos de lavado auxiliares) en la tapa de la máquina. Estos pueden provocar cambios en el color o incluso dañar la pintura. Lavar inmediatamente con un paño empapado en agua cualquier producto químico que caiga accidentalmente en la superficie del aparato.

Advertencias e indicaciones de seguridad

- ▶ Los productos de tinción, decoloración y descalcificación deben ser aptos para ser utilizados en lavadoras. Es imprescindible observar las indicaciones de uso del fabricante.
- ▶ La composición sulfurífera de los productos decolorantes puede provocar corrosión. No está permitido usar productos para decolorar en la lavadora.
- ▶ Evitar el contacto de productos para la limpieza y desinfección que contengan cloro líquido o hipoclorito de sodio con las superficies de acero inoxidable. La acción de estos agentes puede causar corrosión en el acero inoxidable. Los vapores tóxicos de la lejía también pueden causar corrosión. Por lo tanto, no almacene recipientes abiertos de estos agentes en las inmediaciones de los aparatos.
- ▶ No se deberán emplear dispositivos de limpieza con agua alta presión ni chorros de agua para limpiar la columna lavado-secado.
- ▶ La secadora no debe funcionar sin filtro de pelusas ni con un filtro de pelusas dañado. Esto podría causar anomalías de funcionamiento. Las pelusas obstruyen los conductos de aire, la calefacción y los conductos de salida de aire, lo que puede provocar un incendio. Poner la secadora inmediatamente fuera de servicio y sustituir el filtro de pelusas dañado.
- ▶ El filtro de pelusas se debe limpiar regularmente.
- ▶ Para que no se generen alteraciones en el proceso de secado:
 - Después de cada proceso de secado, limpiar la superficie del filtro de pelusas.
 - El filtro de pelusas y los conductos de aire tienen que limpiarse siempre que se ilumine un mensaje en el display.
- ▶ Debido a que existe peligro de inflamarse, no deben secarse en la secadora tejidos que:
 - no hayan sido lavados.
 - no estén suficientemente limpios y presenten restos de aceite, grasas u otros productos (p. ej., ropa de cocina o de cosmética con restos de aceite, grasa o crema). Si las prendas no estuvieran suficientemente limpias, podrían autoinflamarse y provocar un incendio, incluso después de que el proceso de secado haya terminado y se hayan extraído de la secadora.
 - presenten restos de productos de limpieza inflamables o de acetona, alcohol, gasolina, petróleo, queroseno, quitamanchas, aguarrás, cera, productos para quitar cera o productos químicos (pueden encontrarse en, p. ej., bayetas, gamuzas y paños).
 - presenten restos de fijador o laca para el cabello, quitaesmalte o similares.

Por este motivo, las prendas especialmente sucias deben lavarse a fondo: aumente la cantidad de detergente y seleccione una temperatura de lavado alta. En caso de duda, lave las prendas varias veces.

- ▶ Es necesario vaciar por completo los bolsillos de las prendas que se van a secar (p. ej. mecheros, cerillas, llaves).
- ▶ **Atención:** no desconecte nunca la secadora antes de que el programa de secado haya finalizado, a no ser que se extraigan todas las prendas de inmediato y se extiendan de manera que el calor pueda disiparse.

Advertencias e indicaciones de seguridad

► Peligro de incendio.

Esta secadora no se puede utilizar con una toma de corriente activa-ble (p. ej., con un reloj programador o una instalación eléctrica con desconexión por carga de pico).

La secadora solo se puede utilizar con un sistema de carga máxima si está conectado a la secadora a través de la XCI-Box de Miele y se han realizado los ajustes correspondientes en la secadora.

Si se interrumpiera el programa de secado antes de finalizar la fase de enfriamiento, existe peligro de que la ropa se autoinflame.

► Debido a que existe peligro de incendio, no deben secarse en la secadora tejidos o productos

- si para la limpieza han sido utilizados productos químicos industriales (p. ej. en una limpieza química).
- que contengan mayoritariamente componentes de goma espuma, caucho o materiales similares. Se trata, p. ej., de productos de goma espuma de látex, gorros de ducha, tejidos impermeables, artículos de goma, prendas de vestir y almohadas de goma espuma.
- que estén provistos de rellenos y presenten desperfectos (p. ej. almohadas o chaquetas). Si dicho relleno se desprendiera de las prendas durante el secado, podría incendiarse.

► No introduzca en la secadora aire mezclado con vapores de cloro, de flúor u otros vapores de disolventes. ¡Peligro de incendio!

► Muchos programas van seguidos de la fase de enfriamiento para asegurar que las prendas permanecen a una temperatura a la que no puedan resultar dañadas (p. ej., para evitar que puedan autoinflamarse). Extraer siempre toda la ropa de la secadora inmediatamente después de la fase de enfriamiento.

Advertencias e indicaciones de seguridad

El cloro y los daños en los componentes

► Con el uso cada vez mayor de cloro aumenta la probabilidad de dañar los componentes.

► El uso de productos que contienen cloro, como, por ejemplo, el hipoclorito sódico y lejías de cloro en polvo, puede dañar la capa protectora de acero inoxidable y provocar corrosión en los componentes. Por lo tanto, se deberá evitar el uso de productos que contengan cloro. En su lugar se deberá utilizar un agente blanqueador a base de oxígeno.

Si se utilizaran productos blanqueantes que contengan cloro, es imprescindible realizar siempre un paso anticloración. De lo contrario, tanto los componentes como la lavadora y también la ropa podrían resultar dañados de forma permanente e irreparable.

► El tratamiento anticloro debe tener lugar directamente después del blanqueamiento con cloro. Para el tratamiento anticloro es posible utilizar peróxido de hidrógeno y productos de lavado y blanqueado a base de oxígeno. Entretanto, el baño no se debe drenar.

Durante el tratamiento con tiosulfato se puede producir la formación de yeso, en especial cuando se utiliza agua dura. Dichos yesos se pueden depositar en la lavadora u ocasionar incrustaciones en la ropa. El tratamiento con peróxido de hidrógeno se recomienda más que el tratamiento con tiosulfato, ya que el peróxido de hidrógeno contribuye al proceso de neutralización del cloro.

Las cantidades de dosificación exactas y las temperaturas de tratamiento se deben ajustar y comprobar in situ en función de las recomendaciones de dosificación del fabricante de detergente y de los productos auxiliares. También se deberá comprobar si quedan restos de cloro activo en la ropa.

Accesorios

▶ Los accesorios solo se pueden ampliar o montar con la autorización expresa de Miele. Si se utilizan o instalan otros componentes no autorizados se pierde todo derecho de garantía.

Reciclaje de aparatos inservibles

▶ Inutilizar el cierre de la puerta cuando se desechen columnas lavado-secado usadas o si las entrega en el desguace. Así se evitará que los niños se queden encerrados jugando poniendo en peligro su vida.

Miele no se hace responsable de los daños causados por no respetar las advertencias e indicaciones de seguridad.

Descripción de la máquina



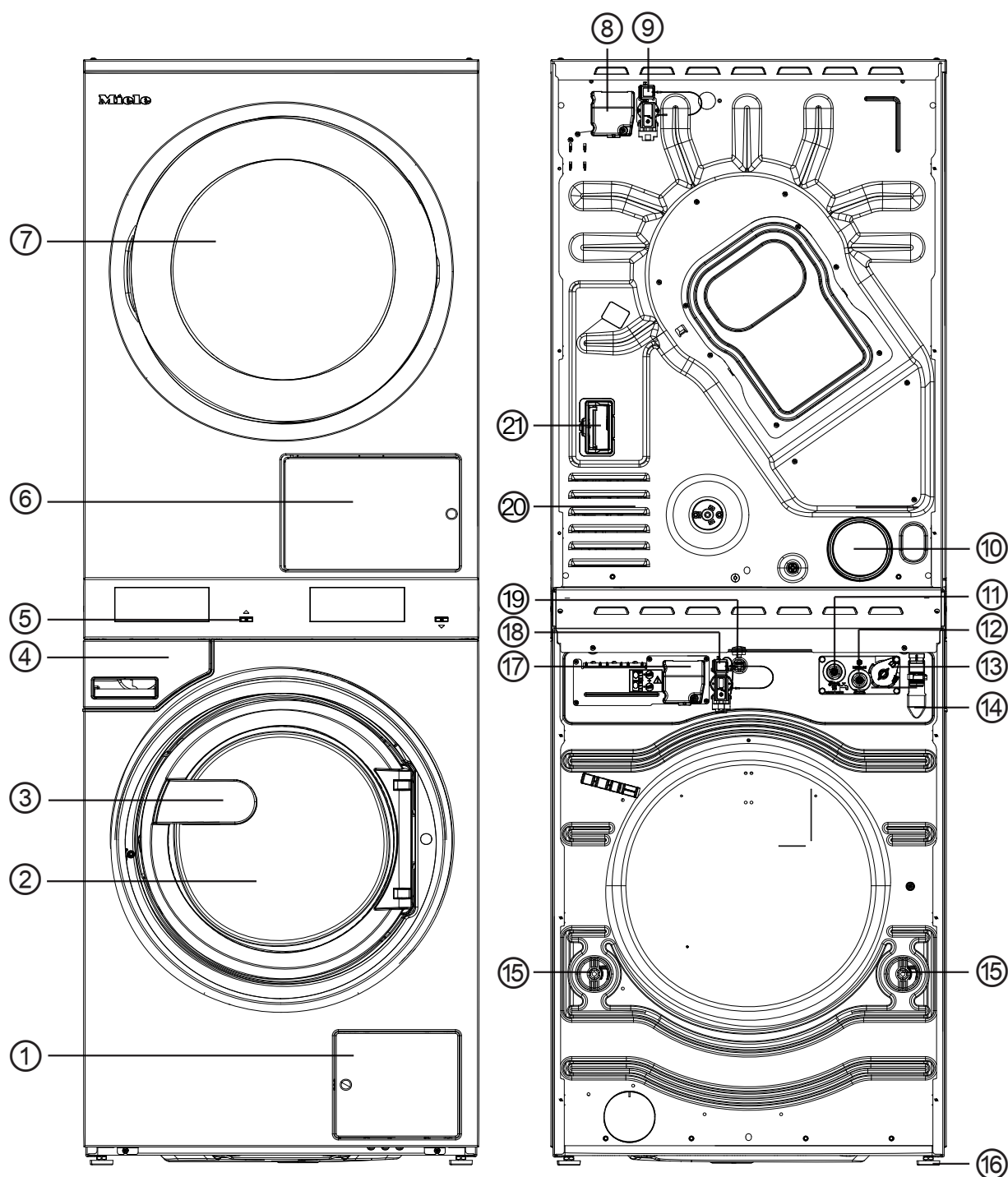



Descripción de la máquina

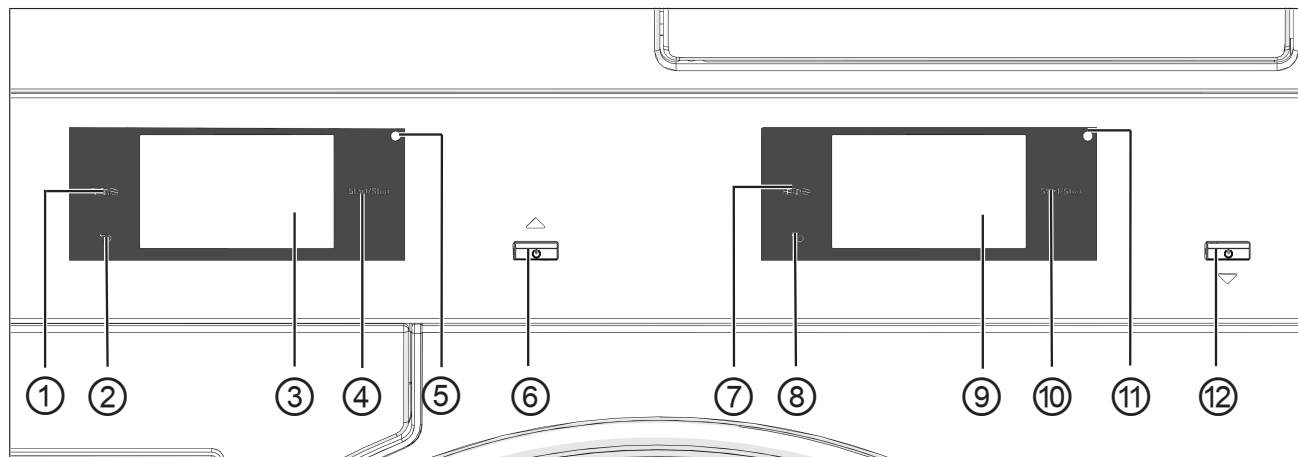



- ① Tapa para el filtro y la bomba de desagüe
- ② Puerta de llenado de la lavadora
- ③ Tirador de la puerta
- ④ Cajetín del detergente
- ⑤ Display (más información en el capítulo «Funcionamiento»)
- ⑥ Tapa del filtro de pelusas
- ⑦ Puerta de llenado de la secadora
- ⑧ Conexión eléctrica de la secadora
- ⑨ Interfaz para la caja de comunicación
- ⑩ Boca de salida de aire Ø 100 mm
- ⑪ Conexión a agua caliente
- ⑫ Conexión a agua fría
- ⑬ Interfaz para dosificación externa
- ⑭ Conexión de la manguera de desagüe (con variante bomba de desagüe)
- ⑮ Seguro de transporte
- ⑯ Cuatro patas roscadas regulables en altura
- ⑰ Conexión eléctrica de la lavadora
- ⑱ Interfaz para caja de conexiones (segunda interfaz opcional)
- ⑲ Interfaz para LAN
- ⑳ Orificios de aspiración de aire de secado
- ㉑ Puerto para módulo de comunicación

Panel de mandos



- ① **Tecla sensora Idioma de la secadora**  Para seleccionar el idioma de uso actual. Tras finalizar el programa se visualiza de nuevo el idioma de uso.
- ② **Tecla sensora Atrás de la secadora**  Regresa al nivel anterior del menú.
- ③ **Display táctil de la secadora**
- ④ **Tecla sensora de la secadora *Start/Stop*** Inicia el programa seleccionado y cancela un programa en curso. Tan pronto como la tecla sensora parpadee, se puede iniciar el programa seleccionado.
- ⑤ **Interfaz óptica de la secadora** Para el Servicio Post-venta.
- ⑥ **Tecla de la secadora**  Para conectar y desconectar la secadora. La secadora se desconecta automáticamente para ahorrar energía. La desconexión se lleva a cabo una vez transcurrido un tiempo tras el final del programa/protección antiarrugas o después de conectarla cuando no se realiza ninguna acción de manejo.
- ⑦ **Lavadora - Tecla sensora Idioma**  Para seleccionar el idioma de uso actual. Tras finalizar el programa se visualiza de nuevo el idioma de uso.
- ⑧ **Lavadora - Tecla sensora Atrás**  Regresa al nivel anterior del menú.
- ⑨ **Lavadora - Display táctil**
- ⑩ **Tecla sensora de la lavadora *Start/Stop*** Inicia el programa seleccionado y cancela un programa en curso. Tan pronto como la tecla sensora parpadee, se puede iniciar el programa seleccionado.
- ⑪ **Interfaz óptica de la lavadora** Para el Servicio Post-venta.
- ⑫ **Tecla de la lavadora**  Para conectar y desconectar la lavadora.

Teclas sensoras y display táctil

Las teclas sensoras ,  y *Start/Stop*, así como las representaciones del display, reaccionan al tocarlas con los dedos. Cada pulsación se confirma con un sonido de tecla. Se puede cambiar o desconectar el volumen del sonido del teclado (ver el capítulo «Nivel de usuario»).

Evitar arañar el panel de mandos con las teclas sensoras y el display Touch con objetos afilados, p. ej. lápices.
Tocar el panel de mandos únicamente con los dedos.

Menú principal

Tras conectar la lavadora, aparece el menú principal en el display. Desde el menú principal se accede a todos los submenús importantes.

Pulsando los símbolos  se vuelve al menú principal en cualquier momento. Los ajustes realizados anteriormente no se memorizan.

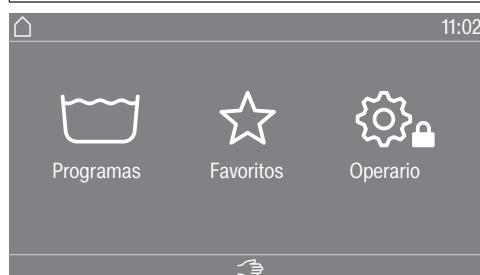

Menú « Programas»

En este menú se pueden seleccionar los programas de lavado.

Menú « Favoritos»

Se puede seleccionar 1 programa favorito de los 24 programas que aparecen en total en este menú. El usuario puede adaptar y guardar los programas de lavado en el menú *Favoritos* (ver el capítulo «Niveles de manejo», apartado «Programas favoritos»).

Menú « Operario»

En el nivel del programador se puede personalizar la interfaz de usuario de la lavadora en función de sus necesidades cambiantes (ver el capítulo «Niveles de manejo»).

Menú principal

Tras la conexión de la secadora, aparece el menú principal en el display. Desde el menú principal se accede a todos los submenús importantes.

Pulsando la tecla sensora  volverá al menú principal en cualquier momento. Los ajustes realizados anteriormente no se memorizan.

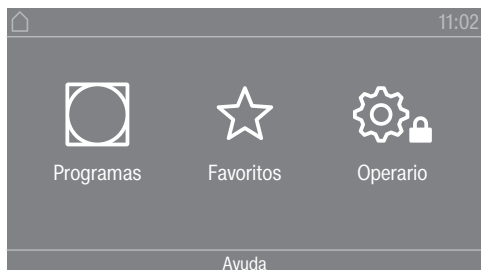

Menú principal

Menú « Programas»

Puede seleccionar los programas de secado en este menú.

Menú « Favoritos»

Puede seleccionar 1 programa favorito de los 12 programas que aparecen en total en este menú. El usuario puede adaptar y guardar los programas de secado en el menú Favoritos (véase el capítulo «Niveles de manejo», apartado «Programas favoritos»).

Menú « Operario»

En el nivel de usuario puede adaptar la electrónica de la secadora a las necesidades del momento (véase el capítulo «Niveles de manejo»).

Ejemplos para el manejo

Listas de selección

Menú «Programas» (selección simple)

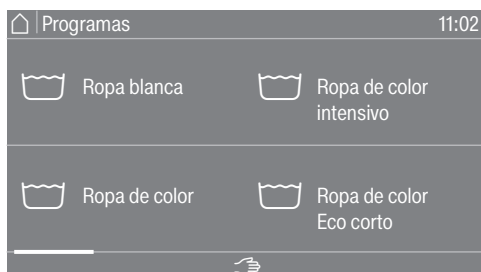

es posible desplazarse hacia la izquierda o derecha deslizando el dedo por la pantalla. Colocar el dedo sobre el display Touch y moverlo en la dirección deseada.

La barra de desplazamiento de color naranja indica que hay otras posibilidades de selección.

Touchar el nombre de un programa para seleccionarlo.

El display cambia al menú básico del programa seleccionado.

Menú «Extras» (selección múltiple)

Para acceder al nivel de selección de Extras, primero se debe seleccionar un programa, por ejemplo Blanca resistente.



Para seleccionarlos, tocar uno o más *Extras*.

Los *Extras* seleccionados actualmente aparecen marcados en color naranja.

Para eliminar la selección de un *Extra*, tocar el *Extra* de nuevo.

Con la tecla *OK* se activan los *Extras* marcados.

Manejo

Ajustar valores numéricos

En algunos menús se pueden ajustar valores numéricos.

El siguiente ejemplo muestra cómo configurar la indicación horaria. En el capítulo «Niveles de manejo» se describe cómo llegar a este nivel.

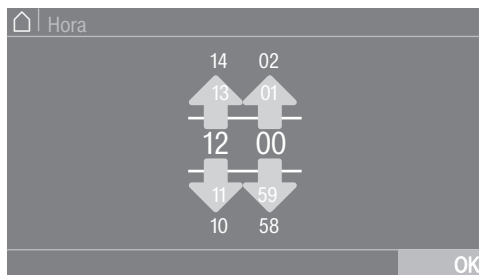

Introducir los números deslizando el dedo hacia arriba o abajo.

Colocar el dedo sobre el número que se desea modificar y moverlo en la dirección deseada. Con el símbolo *OK* se confirma el valor numérico ajustado.

Consejo: En algunos ajustes también es posible establecer un valor mediante un teclado numérico.

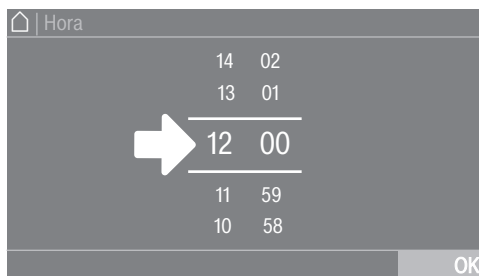

El teclado numérico aparece al tocar brevemente las cifras entre las dos rayas.

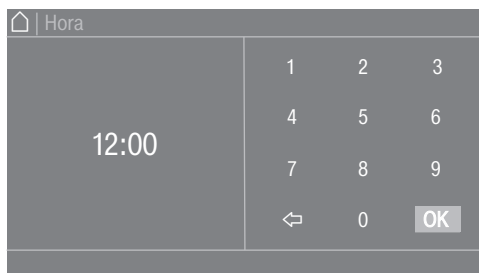

Cuando se haya introducido un valor válido, el símbolo *OK* aparece marcado en verde.

Menú desplegable

El siguiente ejemplo describe la indicación de un programa de lavado en marcha. En el capítulo «Inicio del programa – Final del programa» se describe cómo llegar a este nivel.



Si aparece una barra naranja en la parte superior de la pantalla en el centro del display, se puede visualizar el menú desplegable. Tocar la barra con el dedo y desplazarla hacia abajo por el display.

Salir del nivel de menú

- Para regresar a la pantalla anterior, pulsar el símbolo ↶.

Las entradas que se hayan realizado hasta este momento y no se hayan confirmado con *OK* no quedarán memorizadas.

Indicaciones de ayuda

En algunos menús aparece *Ayuda* en la fila inferior del display.

- Para mostrar las indicaciones, pulsar sobre la zona de selección *Ayuda*.
- Para volver a la pantalla anterior, pulsar sobre la zona de selección *cerrar*.

Manejo de la variante de lavandería

En función del estado de programación, el menú principal puede mostrarse de diferentes formas (ver el capítulo «Nivel del programador»).

El manejo simplificado se realiza a través de la selección directa. Los usuarios no pueden modificar los programas preestablecidos.

Lavandería basic



Se ofrecen entre 4 y 24 programas preestablecidos. Estos programas no pueden ser modificados por el usuario.

Lavandería Logo



Se ofrecen hasta 24 programas preestablecidos. Los primeros 3 programas se pueden seleccionar directamente. Los programas restantes se seleccionan a través de una lista de selección . Estos programas no pueden ser modificados por el usuario.

Preparación del lavado

Vaciar los bolsillos

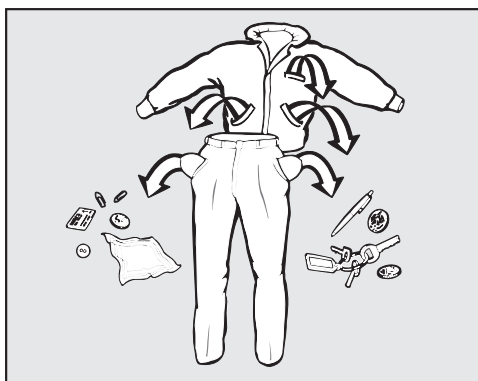

- Vaciar todos los bolsillos.

⚠ Daños producidos por objetos extraños.
 Los cuerpos extraños como clavos, monedas o clips pueden dañar las prendas o la máquina.
 Revisar las prendas antes de lavarlas y retirar los posibles cuerpos extraños.

Clasificar las prendas

- Clasificar la ropa por colores y por los símbolos de la etiqueta de cuidado.

Preparación de la ropa para lavar

- Sacudir bien las mopas, paños y almohadillas para que la suciedad de gran tamaño no entre en el tambor de la lavadora.

Tratamiento previo de manchas

- Tratar previamente las manchas en los tejidos antes de lavarlos. Intentar eliminar las manchas suavemente con un paño que no destiña.

Recomendaciones generales

- Las prendas que lleven el símbolo no lavable en la etiqueta no se deben lavar (🚫).
- En caso de cortinas: quitar los accesorios y cintas plomadas o utilizar una bolsa de malla.
- Coser o retirar los aros de sujetadores descosidos.
- Si el fabricante textil lo recomienda, dar la vuelta a la prenda.
- Cerrar las cremalleras, velcros, broches y corchetes.
- Cerrar las fundas de edredones y almohadas para que no entren prendas pequeñas.
- Se encontrarán más consejos en el documento «Relación de programas».

Cargar y conectar la lavadora

Cargar la lavadora

- Preparar la lavadora.
 - Conectar la lavadora con la tecla .
- Se ilumina la pantalla de bienvenida.
- Abrir la puerta tirando del tirador.

Lavado

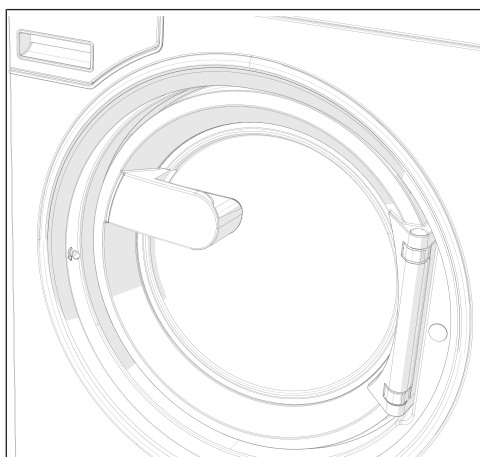

- Colocar la ropa desdoblada y suelta en el tambor.

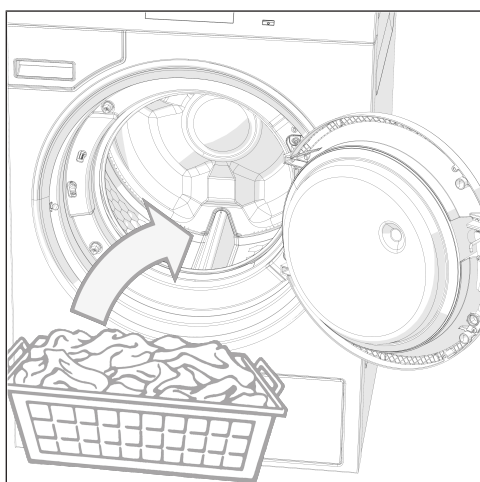

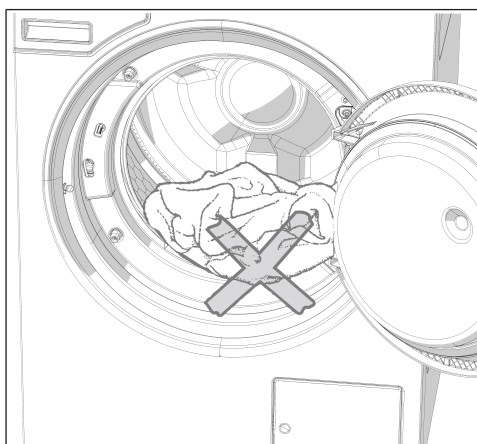

⚠ Asegurarse de que no queden prendas atrapadas entre la puerta y la abertura de llenado.

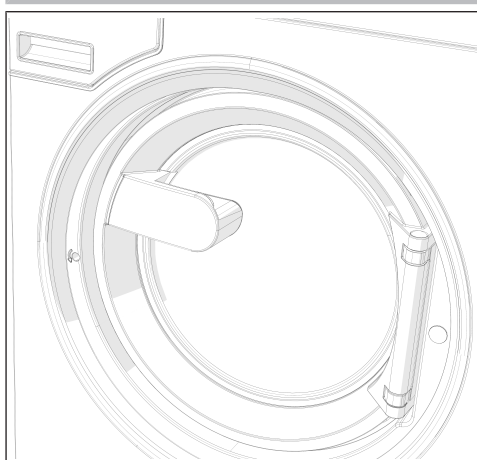

■ Cerrar la puerta presionando en el enclavamiento.

La puerta de llenado se enclava pero aún no está bloqueada. La puerta de llenado se bloquea automáticamente en cuanto se pone en marcha la máquina.

Lavado con cajetín de detergente

Introducción de detergente a través del cajetín

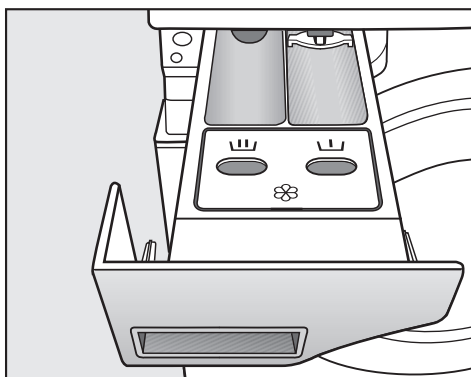

- Para los programas estándar, añadir detergente en polvo para el lavado principal en el cajetín . Si se desea, añadir detergente para el prelavado y suavizante al cajetín .

Suavizante o apresto por separado

- Seleccionar el programa Aclarado extra.
- En caso necesario, modificar el número de revoluciones del centrifugado.

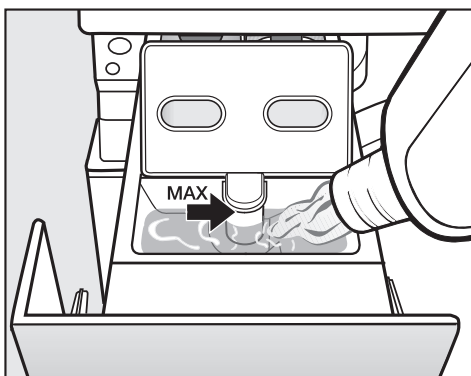

- Añadir el suavizante, el apresto o el almidón líquido en el compartimento . **Tener en cuenta el nivel máximo de llenado.**
- Tocar la tecla *Start/Stop*.

Almidonado por separado

- Preparar y dosificar el almidón como se indica en el envase.
- Seleccionar el programa Almidonado.
- Introducir el almidón en el compartimento .
- Tocar la tecla *Start/Stop*.

Consejo: Si se utiliza con frecuencia el programa de almidonado separado o automático, es conveniente limpiar de vez en cuando el cajetín del detergente.

Uso de productos para teñir, decolorar y descalcificar

Estos productos deberán ser aptos para el uso en lavadoras. Es imprescindible observar las indicaciones de uso del fabricante.

Dosificación del detergente

Es imprescindible evitar la sobredosificación, ya que provoca una mayor formación de espuma.

- No utilizar detergentes que generen mucha espuma.
- Observar las indicaciones del fabricante del detergente.

La dosificación depende de:

- la cantidad de ropa
- la dureza del agua
- el grado de suciedad de la ropa

Cantidad de dosificación de detergente

Se deberá tener en cuenta la dureza del agua y las indicaciones del fabricante del detergente.

Dureza del agua

Rango de dureza	Dureza total en mmol/l	Dureza alemana - °dH
blanda (I)	0-1,5	0-8,4
media (II)	1,5-2,5	8,4-14
dura (III)	superior a 2,5	superior a 14

Si se desconoce el grado de dureza, consultar a la empresa de abastecimiento de agua.

Seleccionar un programa

Programas

Existen varias opciones para seleccionar un programa.

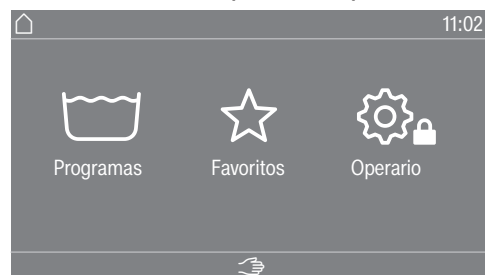

Se puede seleccionar un programa en el menú Programas.

- Pulsar sobre la zona de selección Programas.

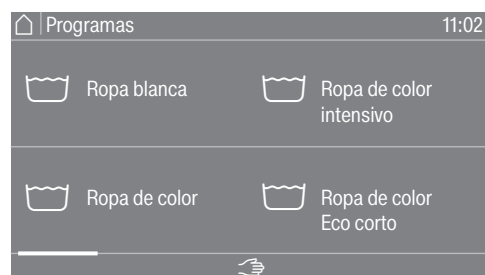

- Deslizar hacia la derecha en el display hasta que aparezca el programa deseado.
- Tocar el programa deseado en el display táctil.

El display cambia al menú básico del programa de lavado.

Favoritos

También se puede seleccionar un programa en el menú Favoritos.

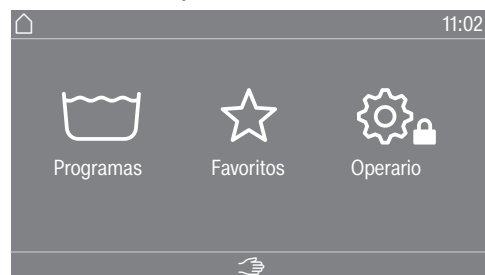

- Pulsar sobre la zona de selección Favoritos.



- Deslizar hacia la derecha en el display hasta que aparezca el programa deseado.
- Tocar el programa deseado en el display táctil.

El display cambia al menú básico del programa de lavado.

La mayoría de los ajustes de los programas favoritos están preestablecidos y no se pueden modificar.

Seleccionar los ajustes del programa

Seleccionar la carga

En algunos programas se puede especificar la carga para permitir una dosificación externa en función de la carga y un desarrollo del programa adaptado.

- Pulsar sobre la zona de selección Peso (kg).



- Introducir un valor válido para la cantidad de carga.

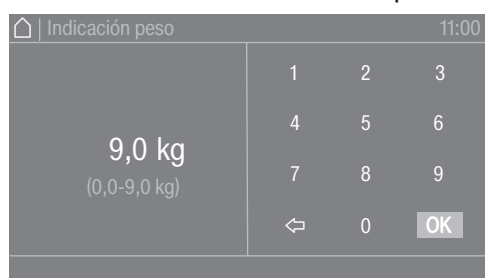

- Pulsar el símbolo OK.

El display cambia al menú Vista general.

Lavado

Seleccionar la temperatura

Se puede modificar la temperatura preajustada de un programa de lavado.

- Pulsar sobre la zona de selección Temperatura (°C).



- Seleccionar la temperatura deseada entre las preajustadas.

El display vuelve al menú Vista general.

Si se selecciona la zona de selección Ajustar más preciso, se pueden ajustar más temperaturas en la zona de temperatura disponible con entrada directa.



- Seleccionar en el teclado el valor deseado.
- Pulsar el símbolo OK.

El display vuelve al menú Vista general.

La temperatura solo se puede seleccionar en el rango especificado por debajo del ajuste actual, p. ej. (14–90 °C).

Seleccionar el número de revoluciones

Se puede modificar el número de revoluciones preajustadas del centrifugado de un programa de lavado.

- Pulsar sobre la zona de selección Velocidad centrif. (r. p. m.).

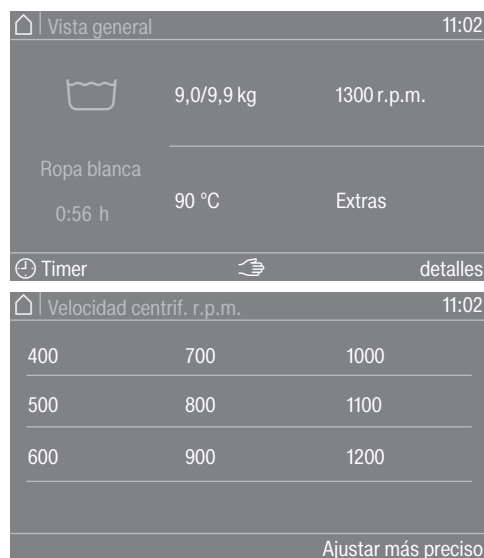

- Seleccionar las revoluciones del centrifugado deseadas entre las preajustadas.

El display vuelve al menú Vista general.

Si se selecciona la zona de selección Ajustar más preciso, se pueden ajustar más revoluciones del centrifugado en el intervalo de revoluciones disponible.

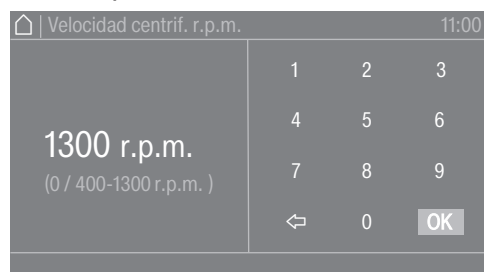

- Seleccionar en el teclado el valor deseado.
- Pulsar el símbolo OK.

El display vuelve al menú Vista general.

El número de revoluciones solo se puede seleccionar en el rango especificado en el ajuste actual, p. ej. (0/400–1300 r.p.m.).

Seleccionar los extras

Seleccionar los extras

Se pueden seleccionar extras para algunos programas de lavado.

- Pulsar sobre la zona de selección Extras.



- Seleccionar uno o varios extras.
- Pulsar el símbolo OK.

El display cambia al menú Vista general.

Prelavado

Para prendas muy sucias se puede añadir el prelavado. Los restos de suciedad abundante se aflojan y se eliminan antes del lavado principal.

Remojo

Para tejidos con un grado de suciedad muy alto y con manchas albuminosas. El tiempo de remojo es de 10 minutos.

Aclarado plus

Se puede activar un aclarado adicional para conseguir un resultado de lavado especialmente bueno.

Stop aclarados

Las prendas permanecen en agua después del último aclarado. De esta forma se evita la formación de arrugas si las prendas no se extraen de la lavadora inmediatamente después de finalizar el programa.

Stop llenado

El agua se evacúa antes del último aclarado, el programa se detiene. El producto para el lavado deseado, como el almidón, el tinte o el producto para la impermeabilización, se añade directamente al tambor de la lavadora. El programa continúa al pulsar la tecla *Start/Stop*.

Intensivo

Para prendas especialmente sucias y resistentes. Al prolongar el lavado principal se incrementa el efecto de limpieza.

Agua plus

Se incrementa el nivel de agua durante el lavado.

Inicio del programa – Final del programa

Iniciar un programa

La tecla sensora *Start/Stop* parpadea en cuanto es posible iniciar un programa.

- Pulsar la tecla sensora *Start/Stop*.

La puerta se bloquea (símbolo ) y comienza el programa de lavado.



Consejo: En el menú desplegable se puede visualizar la temperatura seleccionada, el número de revoluciones del centrifugado y los extras seleccionados.

Si se ha seleccionado una preselección de inicio( Timer), esta se muestra en la parte inferior izquierda del display.



Si se selecciona la zona de selección Info-programa **i**, se visualiza toda la información relevante para el programa.

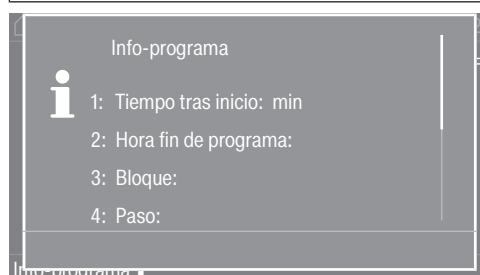

Una vez transcurrido el tiempo de preselección de inicio o inmediatamente después del inicio, en el display se muestra la duración del programa. En el display también se muestra el desarrollo del programa.

Final del programa

En función del ajuste seleccionado en el nivel del programador o en el programa, la máquina pasa a la protección antiarrugas al final del programa. La puerta permanece bloqueada. La puerta se puede desbloquear en cualquier momento con la tecla *Start/Stop*.

Extraer la ropa

- Tirar de la puerta.
- Sacar la ropa.

Si se olvidara alguna prenda en el tambor, en el siguiente lavado podría encogerse o teñir otras prendas.
Retirar todas las prendas del tambor.

- Comprobar que ningún objeto extraño haya quedado atrapado en la junta de la puerta.
- Desconectar la lavadora con la tecla .

Consejo: Dejar el cajetín de detergente ligeramente abierto para que se pueda secar.

Timer

El Timer permite seleccionar la fecha de inicio del programa, la hora de inicio del programa o la hora de finalización del programa. Este modo también se denomina preselección de inicio.

Ajustar el timer

- Pulsar sobre la zona de selección  Timer.



- Seleccionar las opciones Fin a las, Fecha inicio o Inicio a las.

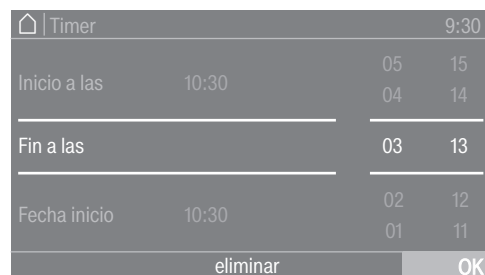

- Ajustar las horas y los minutos o la fecha y confirmar con el símbolo OK.

Eliminar el Timer

Antes del inicio del programa es posible eliminar la preselección de inicio ajustada.

- Pulsar sobre la zona de selección con los ajustes seleccionados en el campo del timer, p. ej. 01.01. 11:00.

En el display aparece la preselección de inicio seleccionada.

- Pulsar sobre la zona de selección eliminar.
- Confirmar con el símbolo OK.

Se elimina la preselección de inicio seleccionada.

Iniciar el Timer

- Pulsar la tecla sensora *Start/Stop*.

La puerta se bloquea y en el display aparece el tiempo que queda hasta el inicio del programa.

Una vez iniciado el programa, aún es posible modificar el tiempo de preselección de inicio seleccionado cancelándolo o eliminándolo.

Es posible iniciar en cualquier momento el programa de forma inmediata.

- Pulsar sobre la zona de selección Iniciar inmediatamente.

Particularidades en el desarrollo del programa

Centrifugado

Número de revoluciones del centrifugado final

Después de seleccionar el programa, en el menú previo al inicio que aparece en el display, siempre se muestra el número de revoluciones de centrifugado máximo para el programa de lavado.

Es posible reducir el número de revoluciones del centrifugado final.

El número de revoluciones solo se puede cambiar «hacia abajo» o «hacia abajo y hacia arriba», según el programa. Las opciones de ajuste aparecen después de tocar el número de revoluciones del centrifugado.

Centrifugados intermedios

La ropa se centrifuga después del lavado principal y entre los ciclos de aclarado. Al reducir el número de revoluciones del centrifugado final, cuando sea necesario, también se reduce el número de revoluciones del centrifugado intermedio.

Protección antiarrugas

El tambor se mueve hasta 30 minutos después de finalizar el programa con el fin de evitar la formación de arrugas.

Para poder abrir la puerta, es necesario que el programa haya terminado.

La protección antiarrugas depende del programa. La opción puede activarse/desactivarse en el nivel del programador.

Saltar

Con la función Saltar, es posible saltar hacia adelante o hacia atrás en el desarrollo del programa. El desarrollo del programa continúa a partir de la sección de programa seleccionada.

Si se interrumpe un programa con la tecla sensora *Start/Stop*, la función Saltar \gg está disponible en la pantalla de parada del programa.

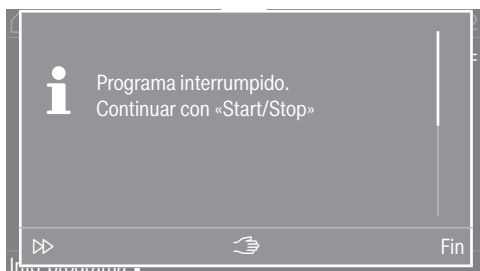

Si se selecciona la selección Saltar \gg , se puede seleccionar la sección de programa deseada para su posterior ejecución a través de la pantalla de la unidad de mando y visualización.

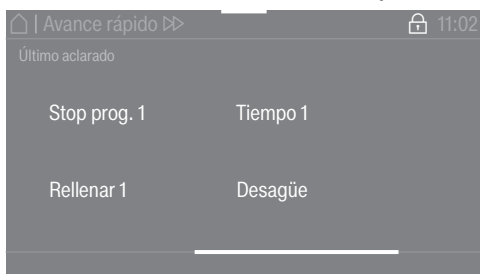

A continuación, el programa puede continuar pulsando la tecla sensora *Start/Stop*.

Manejo manual

Se puede seleccionar el control manual antes del inicio de programa o durante una parada de programa.

Cambio a control manual

Se puede seleccionar el control manual antes del inicio de programa o durante una parada de programa.

- Pulsar la tecla ☞ «Control manual» para poder introducir la contraseña.

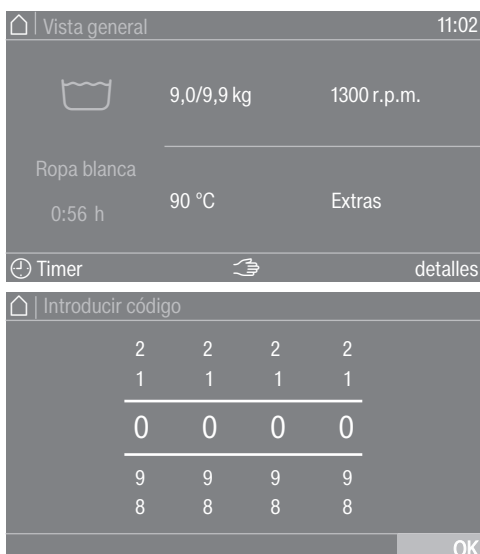

- Introducir la contraseña.
- Confirmar la introducción de la contraseña con la tecla sensora OK.

Se muestra el menú Control manual:

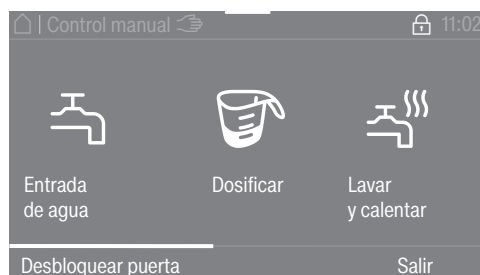

Se muestra en naranja el estado actual del nivel, el número de revoluciones y la temperatura de la máquina.

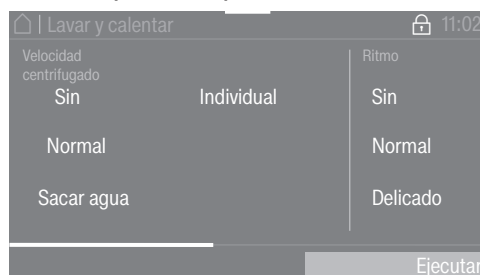

- Seleccionar el ajuste deseado.
- Confirmar la entrada con la tecla sensora Ejecutar.

Aparecen los submenús en distintos modos de funcionamiento. Se puede encontrar una descripción detallada en el capítulo Ejemplos de funcionamiento.

Las teclas de función tienen asignadas determinadas funciones para el control manual:

- Entrada de agua
- Dosificación
- Lavar y calentar
- Desagüe con movimiento
- Centrifugado

- Finalizar la función seleccionada pulsando de nuevo la tecla.

Entrada de agua

Las válvulas de entrada de agua y el nivel de agua se pueden ajustar.

- Pulsar la tecla de función Entrada de agua.
- Seleccionar el valor deseado.
- Confirmar la selección pulsando la tecla sensora Ejecutar.

Si se fija un valor numérico superior, los valores inferiores ya no se mostrarán.

El programa de lavado se inicia o continúa.

Dosificar

Se puede ajustar la cantidad de dosificación de las distintas bombas dosificadoras.

La función solo es posible si se han seleccionado la Connector-Box, las bombas dosificadoras y la dosificación automática en el nivel del programador, ver el capítulo «Nivel del programador».

- Pulsar la tecla de función Dosificar.

Lavado

- Seleccionar la bomba dosificadora y la cantidad de dosificación deseada, p. ej. D1 50 ml.
- Confirmar la selección pulsando la tecla sensora Ejecutar

El programa de lavado se inicia o continúa.

Lavar y calentar 

Es posible ajustar el número de revoluciones, el ritmo y la temperatura.

- Pulsar la tecla de función  Lavar y calentar.
- Seleccionar los ajustes deseados.

En la selección múltiple, el ajuste seleccionado aparece en color naranja.

- Confirmar la selección pulsando la tecla sensora Ejecutar.

El programa de lavado se inicia o continúa.

Desagüe con movimiento. 

Es posible ajustar el trayecto de salida de agua, las revoluciones y el ritmo.

- Pulsar la tecla de función  Desagüe con movim..
- Seleccionar los ajustes deseados.

En la selección múltiple, el ajuste seleccionado aparece en color naranja.

- Confirmar la selección pulsando la tecla sensora Ejecutar.

Centrifugado 





Es posible ajustar el número de revoluciones.

- Pulsar la tecla de función  Centrifugado.
- Seleccionar el valor deseado.
- Confirmar la selección pulsando la tecla sensora Ejecutar.

El programa de lavado se inicia o continúa.

Combinaciones de funciones

Es posible seleccionar simultáneamente la entrada de agua, la dosificación y el lavar y calentar combinándolos como se desee.

 Entrada de agua	 Dosificación	 Lavar y calentar	 Desagüe con movimiento	 Centrifugado
<input checked="" type="checkbox"/>	<input checked="" type="checkbox"/>	<input type="checkbox"/>	<input type="checkbox"/>	<input type="checkbox"/>
<input type="checkbox"/>	<input checked="" type="checkbox"/>	<input checked="" type="checkbox"/>	<input type="checkbox"/>	<input type="checkbox"/>
<input checked="" type="checkbox"/>	<input type="checkbox"/>	<input checked="" type="checkbox"/>	<input type="checkbox"/>	<input type="checkbox"/>
<input checked="" type="checkbox"/>	<input checked="" type="checkbox"/>	<input checked="" type="checkbox"/>	<input type="checkbox"/>	<input type="checkbox"/>

* Posibles combinaciones de funciones

1. Cuidado de la ropa

Lavado antes del secado

Lavar concienzudamente las prendas con un grado de suciedad alto. Utilizar una cantidad suficiente de detergente y seleccionar una temperatura de lavado alta. En caso de duda, lavar las prendas varias veces.

En ningún caso debe llevarse a cabo un secado en la secadora de prendas para cuya limpieza se hayan utilizado productos químicos industriales.

Lavar las prendas nuevas, oscuras y de color en profundidad y por separado. No secar prendas oscuras y de color junto con otras prendas de colores claros. Estas prendas podrían desteñir durante el secado (incluso las piezas de plástico de la secadora). También podrían aparecer pelusas de otros colores en las prendas.

Eliminar los cuerpos extraños







Es imprescindible asegurarse de que no haya cuerpos extraños en la ropa antes del secado.

 Daños producidos por no retirar los objetos extraños. Los objetos extraños podrían derretirse, quemarse o explotar. Extraer los objetos extraños de las prendas (p. ej. dosificadores de detergente, mecheros, etc.).

Comprobar que los dobladillos y costuras de las prendas estén perfectos. De esta forma se evita que se salgan los rellenos que podrían causar un incendio. Coser o quitar los aros descosidos de los sujetadores.

 Existe un riesgo de quemaduras por uso y manejo inadecuados. Las prendas podrían incendiarse y la secadora y la estancia resultar dañadas. Leer y seguir las indicaciones del capítulo «Advertencias e indicaciones de seguridad».

Símbolos de cuidado

Secado	
	Temperatura normal/alta
	Temperatura reducida*
* Seleccione Delicado.	
	no apto para secado a máquina
Planchar con plancha o planchadora	
	Muy caliente
	Caliente
	Templado
	No se debe planchar

2. Llenado de la secadora

Secado

Introducir la ropa en la secadora

Las prendas pueden resultar dañadas.
Antes de introducir las prendas, lea detenidamente el capítulo «1. Cuidado de la ropa».

- Abra la puerta.
- Introduzca la ropa en la secadora.

Riesgo de sufrir daños si las prendas quedan atrapadas.
Las prendas pueden dañarse al quedar atrapadas cuando se cierra la puerta.
Al cerrar la puerta, asegúrese siempre de que no haya quedado atrapada ninguna prenda en la abertura de la puerta.

No cargue en exceso el tambor. Las prendas pueden estropearse y el resultado de secado puede verse afectado. Y, probablemente, la formación de arrugas sea más fuerte.

Cerrar la puerta

⚠ Daños por atrapamiento.
Las prendas pueden dañarse al quedar atrapadas cuando se cierra la puerta.
Al cerrar la puerta, asegúrese siempre de que no haya quedado atrapada ninguna prenda en la abertura de la puerta.

- Cierre la puerta empujándola ligeramente.

3. Seleccionar un programa

Conectar la secadora

- Pulse la tecla .

Se ilumina la pantalla de bienvenida.

Hay varias opciones para seleccionar un programa de secado del menú principal.

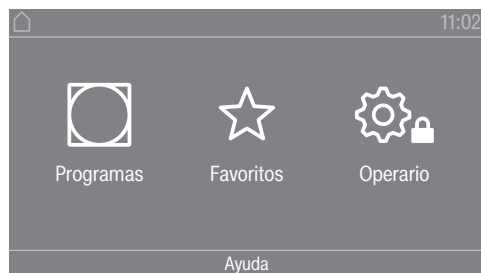

- Pulse la tecla sensora  Programas.

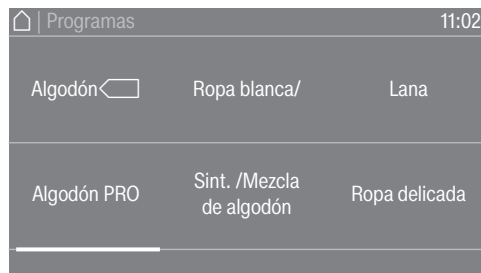

- Deslice el dedo hacia la derecha hasta que aparezca el programa deseado.
- Toque la tecla sensora del programa.

El display cambia al menú básico del programa de secado.

También puede seleccionar un programa de la lista de favoritos. Los programas preestablecidos se pueden modificar desde ☆ Favoritos a través del nivel del usuario.

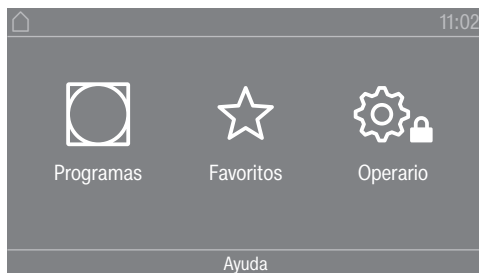

- Pulse la tecla sensora ☆ Favoritos.

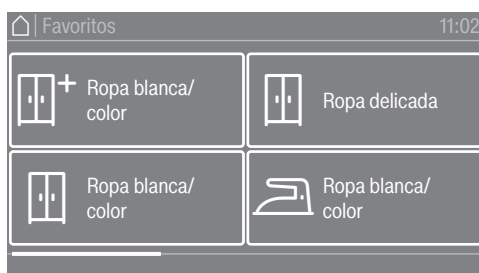

- Deslice el dedo hacia la derecha hasta que aparezca el programa deseado.
- Pulse el programa deseado.

El display cambia al menú básico del programa de secado.

4. Seleccionar el ajuste de programa

Seleccionar el grado de secado

En muchos programas es posible modificar el grado de secado preajustado. En función del programa podrá seleccionar diferentes grados de secado.

Seleccionar los extras

Es posible completar los programas de secado con diferentes extras. Algunos extras solo se pueden seleccionar para determinados programas de secado.



- Pulse la tecla sensora Extras.

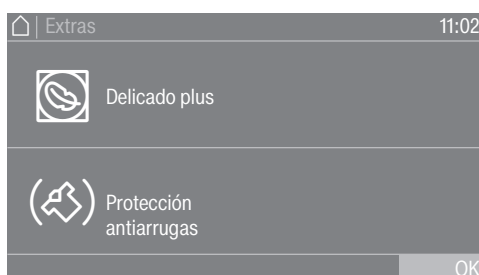

Secado

- Pulse la tecla sensora para seleccionar el extra deseado.
- Confirme con OK únicamente cuando aparezca en el display.

Se ilumina el símbolo correspondiente para el extra deseado (☺ o ☹).

☺ Delicado

Las prendas delicadas (con el símbolo de cuidado ☺, p. ej., acrílicos) se secan a temperatura más baja y durante más tiempo.

☹ Delicado plus

Los tejidos delicados se secan con menos vueltas del tambor y una temperatura de secado más reducida.

☺ Protección antiarrugas

Al finalizar el programa, el tambor gira a un ritmo especial dependiendo del programa seleccionado. El giro reduce la posibilidad de formación de arrugas después de finalizar un programa.

La protección antiarrugas está desconectada de fábrica. La protección antiarrugas se puede conectar en el nivel de usuario con una duración variable de hasta 12 horas. Encontrará este ajuste en el nivel de usuario en el menú Técnica de aplicación/Protección antiarrugas.

5. Iniciar un programa

Aparato recaudador (opcional)

Si hay disponible un aparato recaudador, tenga en cuenta la solicitud de pago en el display.

Posible pérdida del importe al abrir la puerta o si se interrumpe un programa.
 Dependiendo de la configuración, es posible perder el importe en el aparato recaudador al abrir la puerta o a causa de una interrupción del programa.
 No abra la puerta una vez iniciado.
 No interrumpa un programa de secado en curso.

Iniciar un programa

La tecla sensora *Start/Stop* parpadea en cuanto es posible iniciar un programa.

- Pulse la tecla sensora *Start/Stop*.

Si se ha seleccionado una preselección de inicio, esta se muestra en el display.

Una vez transcurrido el tiempo de preselección de inicio o inmediatamente después del inicio, se inicia el programa de secado. El tiempo restante se muestra en el display.

Acceder a los parámetros actuales del programa

Mientras el programa se está ejecutando, puede utilizar el menú desplegable para consultar los parámetros actuales del programa de secado (por ejemplo, grado de secado, peso de la carga, extras seleccionados, temperatura de secado).

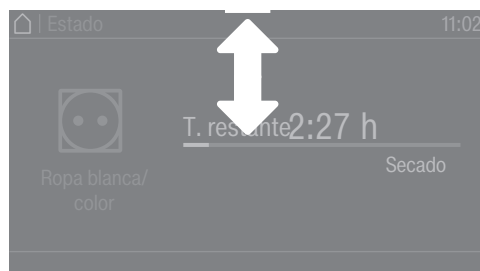

- Para acceder al menú desplegable, deslice el dedo hacia abajo desde la parte superior mientras se ejecuta el programa.



Los parámetros del programa de secado se muestran en el menú desplegable.

- Para volver a cerrar el menú desplegable, deslice el dedo hacia arriba desde la parte inferior o pulse la tecla sensora ↵.

Secado

Tiempo de funcionamiento del programa/Pronóstico de tiempo restante

El tiempo de funcionamiento del programa depende de la cantidad y del tipo de prendas, así como de la humedad residual de la ropa. Por eso, el tiempo de funcionamiento de los programas de grado de secado puede variar o «saltar». La electrónica adaptativa de la secadora se adapta durante el programa de secado en curso. El tiempo de funcionamiento del programa mostrado cada vez se vuelve más preciso.

El los primeros usos del programa, el tiempo mostrado diferirá considerablemente del tiempo restante de secado real. La diferencia entre el tiempo pronosticado y el tiempo alcanzado será menor cuando el programa correspondiente se ejecute con más frecuencia. Si se secan cantidades de carga diferentes en un programa, la indicación de tiempo restante solo muestra un tiempo aproximado.

Fin del programa

Final del programa

Las prendas se enfrían después de finalizar el programa. En el display la fase de enfriamiento se muestra con el mensaje Fin/Enfriamiento. La ropa se puede extraer de la secadora.

El mensaje Fin se muestra una vez finalizada la fase de enfriamiento y el programa de secado.

La secadora se desconecta automáticamente tras el tiempo ajustado después de finalizar el programa.

Si se ha seleccionado el extra Protección antiarrugas (🌀)*, el tambor seguirá girando a intervalos una vez finalizado el programa. De este modo se evita la formación de arrugas si las prendas no se extraen inmediatamente.

*La protección antiarrugas está desconectada de fábrica y se puede activar en el nivel de usuario.

Extraer la ropa

- Abra la puerta.
- Vacíe siempre el tambor completamente.

La ropa olvidada puede sufrir daños debidos al secado excesivo. Extraiga siempre todas las prendas del tambor.

- Desconecte la secadora pulsando la tecla .

Indicaciones de limpieza

Se debe realizar de forma regular el mantenimiento de esta secadora, sobre todo en caso de funcionamiento continuado. Observe el capítulo «Limpieza y mantenimiento».

Timer

Requisitos para el ajuste del timer

El Preselección de inicio debe activarse en Niveles de manejo del menú Manejo/indicaciones para poder seleccionar el Timer. El Timer le permite seleccionar el tiempo que queda hasta el inicio, la hora de inicio o el final del programa.

Ajustar el timer

- Pulse la tecla sensora Timer.
- Seleccione la opción Fin a las, Inicio en o Inicio a las.
- Ajuste las horas y los minutos y confirme con la tecla OK.

Lavadora

Modificar programas

Modificar un programa de lavado

Interrumpir un programa

Para seleccionar otro programa, antes se deberá cancelar el programa iniciado y seleccionar el nuevo programa.

Se puede interrumpir en todo momento un programa de lavado una vez se haya iniciado.

Los programas de cobro o de desinfección solo se pueden cancelar introduciendo un código cuando se ha activado un bloqueo del programa.

- Pulsar la tecla sensora *Start/Stop*.

En el display aparece:

i Programa interrumpido. Continuar con «Start/Stop»

En el display aparece:



- Seleccionar Fin.



El agua de lavado no se elimina para poder utilizarla en un programa posterior. Una vez finalizado el programa, se muestra la indicación de la máscara/pantalla de final del programa. Es posible cambiar al menú principal con el agua de lavado o eliminarlo pulsando la tecla de selección Iniciar desagüe. Para que el agua se desagüe de forma automática, se puede activar Desagüe automático en el nivel del programador.

Con agua en la máquina, la puerta de llenado permanece cerrada.

En la condición de final del programa, sin agua, la puerta se puede abrir. Si la temperatura es demasiado alta, esperar a que se enfríe para poder abrir la puerta.

- Esperar hasta que se desbloquee la puerta.
- Tirar de la puerta.
- Saque la ropa.

Modificar el desarrollo de un programa

Conectar la lavadora después de una interrupción de red

Si la lavadora se apaga mediante la tecla  durante el lavado, el programa se interrumpe.

- Conectar de nuevo la lavadora con la tecla .
- Hay que tener en cuenta el mensaje del display.
- Tocar la tecla *Start/Stop*.

El programa continúa.

Añadir ropa posteriormente o extraer ropa antes de tiempo

Se pueden añadir o extraer prendas durante un breve periodo inmediatamente después de iniciar el programa.

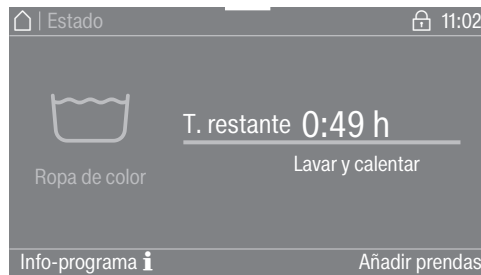

- Pulsar sobre la zona de selección Añadir prendas.

En caso de que Añadir prendas ya no aparezca en el display, no es posible añadir prendas.

El programa de lavado se detiene y la puerta se desbloquea.

⚠ El detergente es peligrosamente corrosivo.
Al añadir o retirar prendas es posible que entre en contacto con el detergente, especialmente si este se dosifica desde el exterior.
Introduzca las manos con cuidado en el tambor.
En caso de que la piel entre en contacto con el agua de lavado, aclárela inmediatamente con abundante agua templada.

- Tirar de la puerta.
- Añadir o retirar algunas prendas.
- Cerrar la puerta.
- Pulsar la tecla sensora *Start/Stop*.

El programa de lavado continúa.

Modificar el desarrollo de un programa

Secadora

Cambiar la selección del programa en curso

Ya no es posible seleccionar un nuevo programa durante un programa en curso (protección contra cambios involuntarios). Para poder seleccionar un programa nuevo, primero deberá cancelar el programa en curso.

⚠ Riesgo de quemaduras por uso y manejo inadecuados. Las prendas podrían incendiarse y la secadora y la estancia resultar dañadas. Lea y siga las indicaciones del capítulo «Advertencias e indicaciones de seguridad».

Cancelar el programa en curso

- Pulsar la tecla sensora *Start/Stop*.

En el display se muestra el siguiente mensaje: ¿Cancelar el programa?

- Para interrumpir el programa en curso, pulsar la tecla sensora *Sí*.

⚠ Existe un peligro de sufrir quemaduras debido a que la ropa o el tambor de la secadora están calientes. Existe la posibilidad de quemarse si se toca la ropa o el tambor de la secadora calientes. Dejar que las prendas se enfríen y, a continuación, retirarlas con precaución.

El programa en curso se interrumpe si se abre la puerta de la secadora durante su desarrollo.

Si se ha seleccionado la función *Estado apert. puerta/Interrumpir programa* en el nivel del programador, el programa en curso se interrumpe después de abrir la puerta. Cuando se produce una interrupción la secadora permanece en el programa actual.

El programa interrumpido se reanuda después de cerrar la puerta y pulsar la tecla sensora *Start/Stop*.

Seleccionar de nuevo un programa cancelado

- Abra y cierre la puerta.
- Seleccione e inicie un programa nuevo.

Añadir ropa posteriormente

- Abrir la puerta.

⚠ Existe peligro de sufrir quemaduras al entrar en contacto con las prendas calientes o con el tambor de la secadora. Las prendas y el tambor de la secadora aún están calientes y pueden provocar quemaduras si se tocan. Dejar que las prendas se enfríen y retirarlas con precaución.

- Añadir prendas.
- Cerrar la puerta.
- Iniciar el programa.

Añadir prendas durante un tiempo de preselección de inicio en marcha

Puede abrir la puerta y añadir o retirar prendas.

- Se mantienen todos los ajustes del programa.
- Puede modificar nuevamente el grado de secado, en caso de que lo desee.
- Abra la puerta.

Modificar el desarrollo de un programa

- Añada o extraiga la ropa.
- Cierre la puerta.
- Toque la tecla *Start/Stop* para que la preselección de inicio continúe.

Tiempo restante

Las modificaciones del desarrollo del programa pueden provocar saltos de tiempo en el display.

¿Qué hacer si...?

Ayuda para anomalías

Desbloqueo de emergencia de la puerta en caso de corte de corriente eléctrica

No es posible abrir la puerta.

⚠ ¡Atención! Existe peligro debido al tambor que gira y riesgo de sufrir escaldaduras. Antes de colocar la llave Torx hay que asegurarse de que la máquina no está sometida a tensión, el tambor está parado y no hay agua en la máquina.

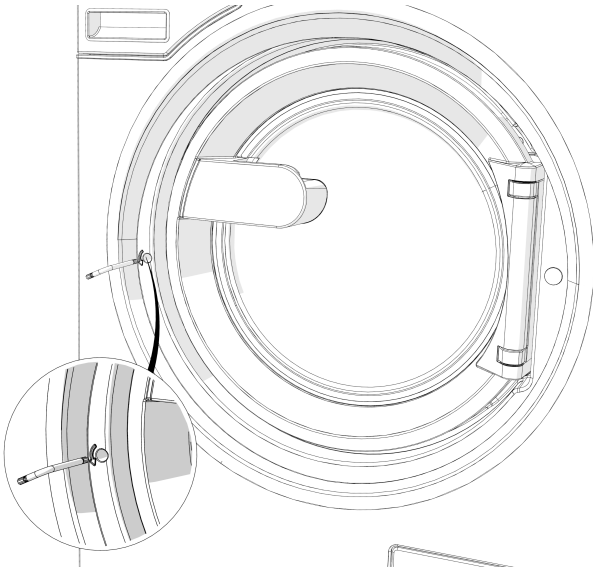

- Girar el elemento de desbloqueo con hexágono interior dos vueltas completas **en el sentido de la flecha** utilizando una llave Torx T 40.

Consejo: Presionando al mismo tiempo la puerta, se facilita el giro del desbloqueo de emergencia.

El elemento de desbloqueo se encuentra frente al tope de la puerta, a la altura del tirador (ver la figura).

El elemento de desbloqueo no debe girarse nunca en sentido contrario al de la flecha. Daños en el cierre de la puerta.

La resistencia de giro se reduce visiblemente. La puerta está desbloqueada cuando el elemento de desbloqueo se mueve libremente.

Consejo: No es necesario girar hacia atrás el elemento de desbloqueo.

Ahora ya se puede abrir la puerta.

Abrir la puerta en caso de desagüe obstruido y/o fallo de red

⚠ Desconectar el aparato de la red eléctrica.

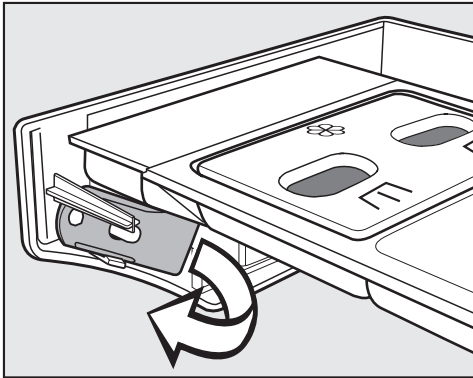

- En la parte interior del panel del cajetín de detergente se puede encontrar un abridor para la tapa del sistema de desagüe. Para las variantes con cajetín de detergente bloqueado, el abridor se incluye en el paquete de accesorios. Retirar el abridor.

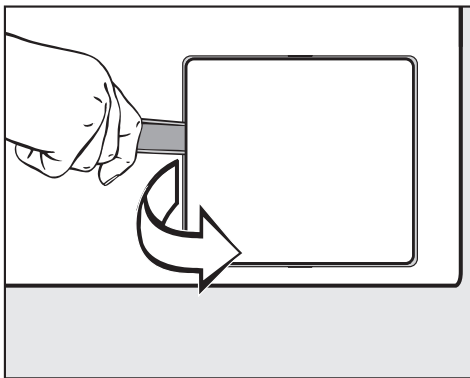

- Abrir la tapa hacia el sistema de desagüe.

Si el desagüe está obstruido, puede haber una gran cantidad de agua de lavado dentro de la lavadora.

⚠ ¡Existe riesgo de quemaduras en caso de haber lavado con temperaturas muy altas!

- Colocar un recipiente bajo la tapa.

No desenroscar completamente el filtro de desagüe.

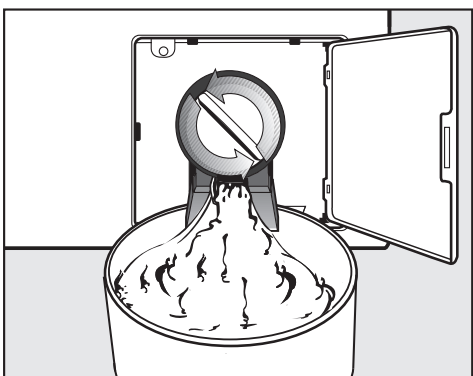

- Soltar el filtro hasta que salga agua.

¿Qué hacer si...?

- Volver a enroscar el filtro para el agua para interrumpir la salida de agua.

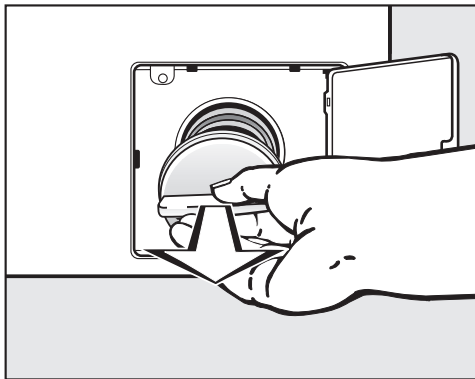

- Si no sale más agua, extraer el filtro completamente.
- Limpiar el filtro de desagüe a fondo.

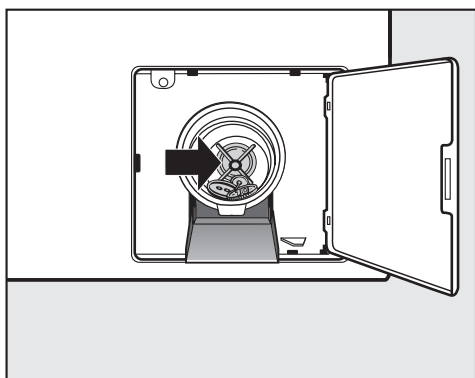

- Comprobar si las aletas de la bomba de desagüe se pueden girar fácilmente y, dado el caso, eliminar los cuerpos extraños (botones, monedas, etc.) y limpiar la parte interior.
- Colocar de nuevo el filtro de desagüe y apretarlo correctamente.

⚠ Si no se coloca de nuevo y se aprieta correctamente el filtro de desagüe, saldrá agua de la lavadora.

Servicio Posventa

En caso de anomalía, contactar con el Servicio Posventa de Miele.

El Servicio Posventa necesitará saber el modelo, número de serie (SN) y el número de material (n.º de mat.). Se pueden encontrar estos datos en las placas de características. La placa de características se encuentra con la puerta abierta, en la parte superior del aro de la puerta o en la parte superior de la parte trasera de la máquina:

Informe al Servicio Posventa también sobre el mensaje de anomalía que aparece en el display de la máquina.

Únicamente se podrán utilizar piezas de recambio originales (también en este caso el Servicio Posventa necesitará el modelo, número de serie (SN) y número de material (n.º de mat.)).

Ayuda en caso de anomalías

La mayor parte de las anomalías que se producen en el día a día las podrás solucionar tú. En muchos casos se puede ahorrar tiempo y dinero, ya que evitará la intervención del Servicio técnico.

Las siguientes tablas ayudan a encontrar las causas de un fallo o error y a corregirlo. Sin embargo, hay que tener en cuenta que:





⚠ Las reparaciones las deberán realizar exclusivamente técnicos autorizados. Las reparaciones inadecuadas pueden representar un peligro importante para el usuario.

No es posible iniciar un programa





Problema	Causa y solución
El display permanece oscuro y la tecla sensora <i>Start/Stop</i> no se ilumina ni parpadea.	La columna lavado-secado no tiene corriente. <ul style="list-style-type: none"> ■ Comprobar si la columna lavado-secado está conectada. ■ Comprobar si la columna lavado-secado está conectada a la red eléctrica. ■ Comprobar que el diferencial de la instalación del edificio está en buen estado.
	Por motivos de ahorro energético, la columna lavado-secado se ha desconectado automáticamente. <ul style="list-style-type: none"> ■ Conectar de nuevo la columna lavado-secado con la tecla .
El display indica: F - Anomalía cierre de la puerta. Es posible continuar pulsando «Start/Stop».	El intento de bloquear la puerta ha fracasado. <ul style="list-style-type: none"> ■ Cerrar la puerta de nuevo. ■ Reiniciar el programa. <p>Si el mensaje de anomalía aparece de nuevo, ponerse en contacto con el Servicio técnico.</p>
El display está oscuro y la tecla <i>Start/Stop</i> parpadea lentamente.	Si se ha activado la función Standby en el nivel del programador, el display se apaga automáticamente para ahorrar energía. <ul style="list-style-type: none"> ■ Tocar una tecla. El display se conecta de nuevo.
El programa está en la máscara de inicio previo y la tecla sensora <i>Start/Stop</i> no parpadea.	La puerta de llenado solo está entreabierta, pero no está cerrada correctamente. <ul style="list-style-type: none"> ■ Comprobar que la puerta de llenado está cerrada correctamente.

¿Qué hacer si...?

Interrupción de un programa y mensaje de anomalía

Problema	Causa y solución
 F - Anomalía desagüe. En caso de no reiniciar la máquina correctamente, llamar al Servicio técnico.	El desagüe está bloqueado o no funciona correctamente. La manguera de desagüe está demasiado alta. <ul style="list-style-type: none"> ■ Limpiar el filtro y la bomba de desagüe. ■ La altura máxima de evacuación es de 1 m.
 F - Anomalía entrada de agua. En caso de no poder reiniciar la máquina, llamar al Servicio Post-venta.	La entrada de agua está bloqueada o no funciona correctamente. <ul style="list-style-type: none"> ■ Comprobar si la entrada de agua está suficientemente abierta. ■ Comprobar si hay fugas en las mangueras de entrada. ■ Comprobar si hay suficiente presión de la toma de agua. ■ Comprobar si las mangueras de entrada están dobladas.
 No se ha alcanzado la temperatura de desinfección	Los filtros de la entrada de agua están obstruidos. <ul style="list-style-type: none"> ■ Limpiar los filtros.
 No se ha alcanzado la temperatura necesaria durante el programa de desinfección	No se ha alcanzado la temperatura necesaria durante el programa de desinfección. <ul style="list-style-type: none"> ■ La lavadora no realizó la desinfección de forma adecuada. ■ Reiniciar el programa.
 Anomalía F. En caso de haber reiniciado la máquina sin éxito, llamar al Servicio técnico	Se ha producido una anomalía. <ul style="list-style-type: none"> ■ Desconectar la columna lavado-secado de la red eléctrica. ■ Esperar al menos 2 minutos antes de volver a conectar la columna lavado-secado a la red. ■ Conectar de nuevo la columna lavado-secado. ■ Reiniciar el programa. Si el mensaje de anomalía aparece de nuevo, ponerse en contacto con el Servicio Post-venta.

El display muestra un mensaje

Problema	Causa y solución
 Recipiente de dosificación vacío	Uno de los recipientes de detergente para dosificación de detergente líquido está vacío. <ul style="list-style-type: none"> ■ Rellenar los recipientes de detergente.
 Info Higiene: iniciar un programa con mín. 60 °C de temperatura	Se ha seleccionado un programa de lavado con una temperatura inferior a 60 °C para el último lavado. <ul style="list-style-type: none"> ■ Iniciar un programa con al menos 60 °C o el programa Limpiar máquinaExtrasIntensivo.
 F - Anomalía entrada de agua. En caso de no poder reiniciar la máquina, llamar al Servicio Post-venta.	La entrada de agua caliente está bloqueada o afectada. <ul style="list-style-type: none"> ■ Comprobar si la conexión al agua caliente está lo suficientemente abierta. ■ Comprobar si la manguera de entrada de agua está doblada.
 Las prendas no se centrifugan correctamente	Durante el centrifugado final no se alcanzó el número de revoluciones ajustado debido a un desequilibrio excesivo. <ul style="list-style-type: none"> ■ Comprobar si la lavadora está nivelada correctamente. ■ Centrifugar la ropa de nuevo.

Problema	Causa y solución
i La máquina tiene fugas	La lavadora o la válvula de desagüe no es estanca. <ul style="list-style-type: none"> ■ Cerrar el grifo de entrada de agua. ■ Ponerse en contacto con el Servicio técnico.

Un resultado de lavado insatisfactorio

Problema	Causa y solución
La ropa no queda limpia con detergente líquido.	Los detergentes líquidos no contienen blanqueadores. Las manchas de fruta, café o té no se eliminan. <ul style="list-style-type: none"> ■ Utilizar detergente en polvo con blanqueadores. ■ Introducir quitamanchas en polvo en el compartimento  y el detergente líquido en la bola para la dosificación. ■ No agregar nunca a la vez quitamanchas en polvo y detergente líquido en el cajetín.
En la ropa oscura lavada se encuentran residuos blancos que parecen de detergente.	El detergente contiene sustancias insolubles en agua (zeolitas) para la descalcificación del agua. Estas sustancias se han depositado en la ropa. <ul style="list-style-type: none"> ■ Después del secado, intente limpiar dichos residuos con un cepillo. ■ En el futuro, lavar los tejidos oscuros con detergente sin zeolitas. La mayoría de los detergentes líquidos no contienen zeolita.
Los tejidos con suciedad de alto contenido en grasa no quedan bien limpios.	<ul style="list-style-type: none"> ■ Seleccionar un programa con prelavado. Realizar el prelavado con detergente líquido. ■ En el lavado principal, seguir utilizando el detergente en polvo convencional. <p>Para la ropa de trabajo muy sucia se recomiendan detergentes de gravedad especiales para el lavado principal. Informarse en un comercio de productos de lavado y limpieza.</p>
En la ropa lavada hay restos grises elásticos (manchitas de grasa).	La cantidad de detergente dosificada era insuficiente. La ropa estaba muy sucia de grasa (aceites, pomadas). <ul style="list-style-type: none"> ■ Para ropa con este tipo de suciedad, añadir más detergente o emplear detergente líquido. ■ Antes de realizar el siguiente lavado, iniciar un programa de lavado a 60 °C con detergente líquido sin ropa.

Un resultado de secado insatisfactorio

Problema	Causa y solución
Corregir la carga El tambor está vacío o la ropa está demasiado seca.	No se trata de ninguna anomalía. Algunos programas se interrumpen si no hay carga o esta es insuficiente. También puede ocurrir si las prendas ya están secas. <ul style="list-style-type: none"> ■ Secar prendas individuales con el programa aire caliente. ■ Eliminar el aviso de comprobación: <ul style="list-style-type: none"> – Abrir la puerta.

¿Qué hacer si...?

Problema	Causa y solución
Interrupción de red Interrupción del programa. Pulsar la tecla OK	<p>La secadora se ha desconectado o ha habido una caída de corriente durante el proceso de secado.</p> <ul style="list-style-type: none"> ■ Después del encendido/restablecimiento de la energía, se debe confirmar con <i>OK</i> y reiniciar el programa.
Limpiar los conductos de aire Limpiar el filtro de pelusas. Comprobar la conducción de aire.	<p>Recordatorio para limpiar el filtro de pelusas.</p> <ul style="list-style-type: none"> ■ Limpiar el filtro de pelusas. ■ Eliminar el mensaje de anomalía: <ul style="list-style-type: none"> – Confirmar con <i>OK</i>.
	<p>Se identificó una alteración en el flujo de aire.</p> <ul style="list-style-type: none"> ■ Limpiar el filtro de pelusas. ■ Comprobar todas las posibles causas descritas en «El proceso de secado dura mucho tiempo o se interrumpe». ■ Eliminar el mensaje de anomalía: <ul style="list-style-type: none"> – Abrir y cerrar la puerta.
	<p>La conducción de salida de aire puede ser muy larga, pero no se trata de una avería.</p> <ul style="list-style-type: none"> ■ En caso de una conducción de salida de aire muy larga, se debe contar con duraciones del programa más largas y consumo energético elevado.
	<p>Se identificó una alteración muy grave en el flujo de aire.</p> <ul style="list-style-type: none"> ■ Ver arriba. ■ Eliminar el mensaje de anomalía: <ul style="list-style-type: none"> – Confirmar con <i>OK</i>.
La ropa no se secó lo suficiente.	<p>La carga está compuesta por diferentes tipos de tejidos.</p> <ul style="list-style-type: none"> ■ Utilizar Aire caliente. ■ Seleccionar a continuación un programa adecuado, ver el documento «Relación de programas».
Durante el secado de las almohadas rellenas de plumas se genera un olor.	<p>Las plumas tienen la propiedad de desarrollar olores propios y ajenos en mayor o menor medida cuando se calientan.</p> <ul style="list-style-type: none"> ■ El olor disminuye tras el secado al aire.
Las prendas de ropa de fibras sintéticas se han cargado de electricidad estática después del secado.	<p>Los tejidos sintéticos tienen a cargarse de electricidad estática.</p> <ul style="list-style-type: none"> ■ Es posible reducir la carga estática añadiendo suavizante al último aclarado del lavado.
Se han formado pelusas.	<p>Al secarse, se desprenden pelusas que se han formado en los tejidos por el roce al usarlas o al lavarlas. Por el contrario, la tensión que sufren los textiles en la secadora es baja en cuanto a su durabilidad.</p> <ul style="list-style-type: none"> ■ Las pelusas que se desprenden se almacenan en el filtro de pelusas y se pueden eliminar fácilmente, ver el capítulo «Limpieza y mantenimiento».

Problema	Causa y solución
En el tambor se forma agua condensada.	<p>La secadora está conectada a una conducción colectora de aire de salida.</p> <ul style="list-style-type: none"> ■ La secadora solo se puede conectar a una conducción colectora con una clapeta antirretorno. ■ Comprobar regularmente que la clapeta antirretorno no presenta daños y sustituirla si fuera necesario.
El proceso de secado dura mucho tiempo o se interrumpe.	<p>Es posible que se solicite limpiar de nuevo los conductos de aire/las conducciones de aire.</p> <ul style="list-style-type: none"> ■ Comprobar todas las causas posibles como se describe a continuación.
	<p>El filtro de pelusas está obstruido por pelusas.</p> <ul style="list-style-type: none"> ■ Retirar las pelusas.
	<p>La conducción de aire está obstruida p. ej. por pelos y pelusas.</p> <ul style="list-style-type: none"> ■ Limpiar la zona de conducción de aire. ■ Se puede retirar la tapa del área de carga para limpiar la zona de conducción de aire que se encuentra debajo.
	<p>La conducción de salida de aire o su abertura está obstruida, p. ej., con pelos o pelusas.</p> <ul style="list-style-type: none"> ■ Comprobar y limpiar todos los componentes de la conducción de salida de aire (p. ej. tubo de pared, rejilla exterior, codos, curvas, etc.).
	<p>La entrada de aire es insuficiente porque, p. ej., el lugar de emplazamiento es demasiado pequeño.</p> <ul style="list-style-type: none"> ■ Abrir la puerta o ventana durante el secado para que entre aire.
	<p>La ropa no se centrifugó lo suficiente.</p> <ul style="list-style-type: none"> ■ En los siguientes lavados, realizar un centrifugado más fuerte.
	<p>La secadora está sobrecargada.</p> <ul style="list-style-type: none"> ■ Hay que tener en cuenta la capacidad de carga máxima por programa de secado.
	<p>Debido a las cremalleras metálicas no se calculó exactamente el grado de humedad de la ropa.</p> <ul style="list-style-type: none"> ■ En el futuro, abrir las cremalleras. ■ Si el problema vuelve a producirse, en el futuro secar los textiles con cremalleras largas solo en el programa de aire caliente.

Problemas generales con la columna lavado-secado

Problema	Causa y solución
La columna lavado-secado se mueve durante el centrifugado.	<p>Las patas del aparato no están niveladas a la misma altura y no se han asegurado.</p> <ul style="list-style-type: none"> ■ Nivelar la columna lavado-secado de forma estable y asegurar las patas con contratueras.

¿Qué hacer si...?

Problema	Causa y solución
Se perciben ruidos extraños durante la fase de desagüe.	No se trata de una anomalía. Los ruidos al principio y al final del proceso de desagüe son absolutamente normales.
Hay una gran cantidad de restos de detergente en el cajetín.	La presión del agua no es suficiente. ■ Limpiar los filtros de la entrada de agua.
	Los detergentes en polvo usados junto con productos descalcificadores tienden a apelmazarse. ■ Limpiar el cajetín del detergente; en lo sucesivo, introducir primero el detergente y, a continuación, el producto descalcificador.
El suavizante no se absorbe completamente o queda demasiada agua en el compartimento ☼.	El sifón no asienta correctamente o está obstruido. ■ Limpiar el sifón, ver el apartado «Limpiar el cajetín del detergente» en el capítulo «Limpieza y mantenimiento».
En el display aparece otro idioma.	Se ha modificado el ajuste de idioma. ■ Desconectar y volver a conectar la columna lavado-secado. En el display aparece el idioma de usuario ajustado.
	El idioma de usuario ha sido modificado. ■ Ajuste su idioma habitual (ver el capítulo «Nivel de usuario», apartado «Idioma»).
La lavadora no ha centrifugado la ropa de la forma habitual. La ropa sigue mojada.	En el centrifugado final se ha medido un gran desequilibrio y el número de revoluciones se ha reducido automáticamente. ■ Introducir siempre prendas grandes y pequeñas en el tambor para conseguir una distribución mejor.
El tambor está parado pero el programa sigue funcionando.	Anomalía en el desarrollo del programa ■ Desconectar la lavadora con la tecla Ⓛ y volver a conectarla. ■ Hay que tener en cuenta el mensaje del display. ■ Tocar la tecla <i>Start/Stop</i> . El tambor vuelve a girar y el programa continúa.

La puerta no se puede abrir ni cerrar

Problema	Causa y solución
No es posible abrir la puerta.	Durante el lavado, la puerta está bloqueada. ■ Pulsar la tecla sensora <i>Start/Stop</i> . ■ Seleccionar Interrup. programa o Añadir prendas. La puerta se desbloqueará y se podrá abrir.
	Hay agua en el tambor y la lavadora no puede evacuar el agua. ■ Vaciar el sistema de desagüe como se describe en la sección «Solución de problemas».

Problema	Causa y solución
Al final del programa o después de una interrupción del programa aparecerá Enfríar en el display.	Como protección contra quemaduras, la puerta no se abre si la temperatura del agua de lavado es superior a 50 °C. ■ Esperar hasta que haya disminuido la temperatura del tambor y la indicación en el display se apague.
El display indica: F - Anomalia cierre de la puerta. Llamar al SPV.	El cierre de la puerta está bloqueado. ■ Ponerse en contacto con el Servicio técnico.

Limpieza y mantenimiento

 Desconectar la columna lavado-secado de la red eléctrica.

- Realizar la limpieza y mantenimiento de la columna lavado-secado después de su uso si fuera posible.

No deberán emplearse dispositivos de limpieza con agua a alta presión ni chorros de agua para limpiar la columna lavado-secado.

- Limpiar **la carcasa, el panel de mandos y las piezas de plástico** únicamente con un producto para la limpieza suave o con un paño suave y húmedo y, a continuación, secarlos.

Los productos de limpieza abrasivos arañan la superficie.

- Limpiar las piezas de acero inoxidable de la carcasa con un limpiador para acero inoxidable adquirido en un comercio.
- Eliminar las acumulaciones en la junta de la puerta con un paño húmedo.

Penetración de productos de limpieza en componentes eléctricos.

- Cuando se realice una desinfección del frontal y de la zona del cierre de la puerta, limpiar únicamente con un paño ligeramente húmedo. No rociar ningún líquido.

Formación de herrumbre ajena

El tambor ha sido fabricado con acero inoxidable a prueba de óxido. El agua con contenido ferroso o con cuerpos extraños ferrosos (p. ej. clips de oficina, botones de hierro o virutas de hierro) que se introducen junto con la ropa pueden ocasionar la formación de óxido en el tambor. En tal caso, limpiar el tambor regularmente e inmediatamente después de la aparición con productos de mantenimiento adecuados para el acero inoxidable. Se deberá comprobar si hay restos ferrosos en las juntas de la puerta y, en tal caso, hay que limpiarlas con los productos mencionados anteriormente. Estas medidas se deberán llevar cabo preferentemente de forma regular.

Limpiar los cajetines de detergente, las bandejas de introducción de detergente y el sifón

- Cuando se hayan utilizado, limpiar a fondo los cajetines y las bandejas de introducción de detergente con agua caliente, eliminando los restos de detergente y las incrustaciones.
- Si la máquina no se va a utilizar durante periodos prolongados es conveniente dejar abierta la tapa del cajetín de detergente.

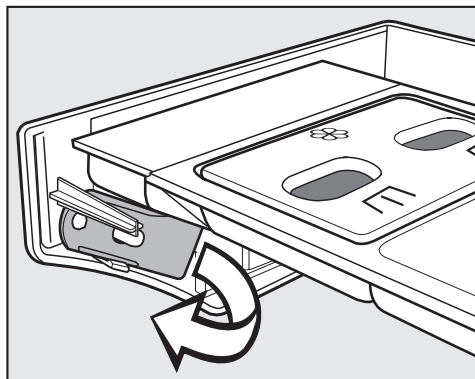

- En la parte interior del panel del cajetín de detergente se encuentra un abridor amarillo.
- Retirar el abridor.

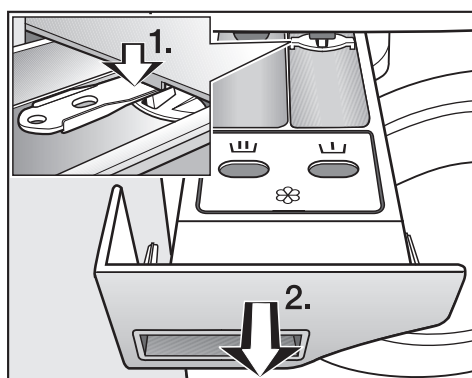

- Extraer el cajetín del detergente hasta el tope.
1. Empujar hacia abajo el bloqueo de extracción con el abridor.
 2. Retirar el cajetín del detergente.

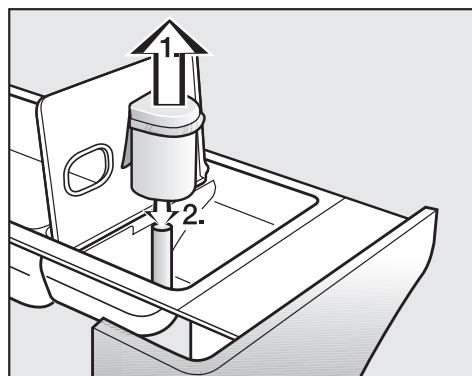

- Limpiar el paso de suavizante.
1. Extraer el paso de suavizante del compartimento  y limpiarlo bajo el grifo de agua caliente. Limpiar también el tubo por el que se introduce el suavizante.

Limpieza y mantenimiento

2. Volver a colocarlo.

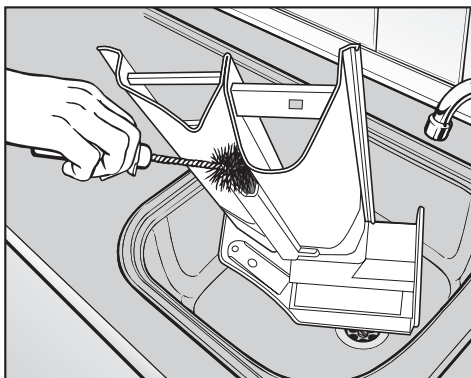

- Limpiar el canal de suavizante con agua caliente y un cepillo.

Después de utilizar repetidas veces almidón líquido, limpiar a fondo el tubo de aspiración y el canal de suavizante. El almidón líquido se queda pegado.

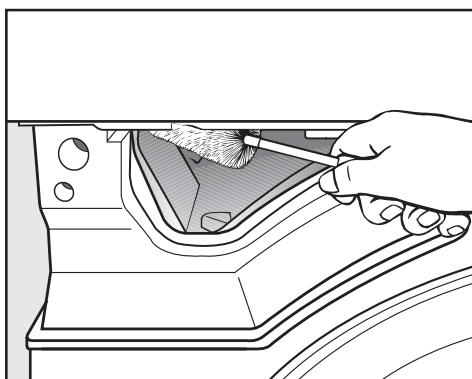

- Eliminar los restos de detergente y las deposiciones de cal de las toberas del cajetín del detergente con ayuda de un cepillo limpiabottellas.

Limpiar los filtros de entrada de agua

La lavadora está equipada con filtros para proteger las válvulas de entrada de agua. Estos filtros se deben comprobar aprox. cada 6 meses. En caso de interrupciones frecuentes en la red de agua, este intervalo de control puede ser más corto.

Limpiar los filtros en las mangueras de entrada de agua

- Cerrar el grifo del agua.
- Desenroscar la manguera de entrada del grifo del agua.

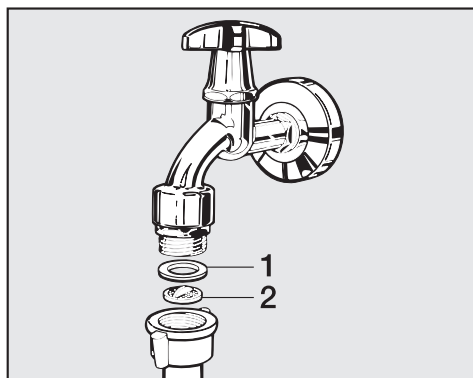

- Extraer la junta de goma (1) de la guía.
- Sujetar la trabilla del filtro de plástico (2) con ayuda de unos alicates universales o de puntas planas y extraerlo.
- Limpiar el filtro de plástico.
- Llevar a cabo el proceso en orden inverso para volver a montarlo.

Apretar firmemente la unión roscada del grifo de agua y abrir este último. Si saliera agua, volver a apretar la unión roscada.

Limpiar los filtros en la boca de entrada de las válvulas de entrada de agua

- Desatornillar cuidadosamente las tuercas de plástico acanaladas de la boca de entrada de agua con ayuda de unas tenazas.

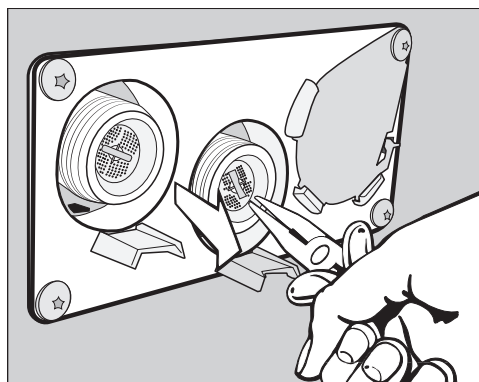

- Extraer el filtro con ayuda de unos alicates universales o de puntas planas y limpiarlo. Llevar a cabo el proceso en orden inverso para volver a montarlo.

Los filtros contra la suciedad se deben colocar de nuevo después de su limpieza.

Limpieza y mantenimiento

Limpiar el filtro de pelusas

Un filtro de pelusas de dos piezas situado en la zona de la conducción de aire atrapa las pelusas existentes. Extraiga y desmonte el filtro de pelusas para limpiarlo.

Compruebe y limpie el filtro de pelusas como muy tarde cuando aparezca el aviso de comprobación: *Limpiar conductos de aire*.

Consejo: Puede aspirar las pelusas con el aspirador sin necesidad de tocarlas.

Retirada del filtro de pelusas

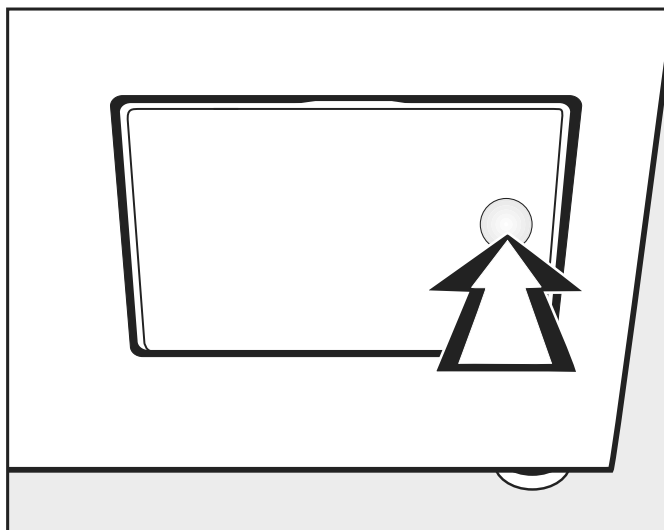

- Para abrir, presione contra el lado derecho de la tapa del filtro de pelusas.

Al extraer el filtro de pelusas, no gire el mango (véase a continuación), ya que, si lo hace, se desmonta.

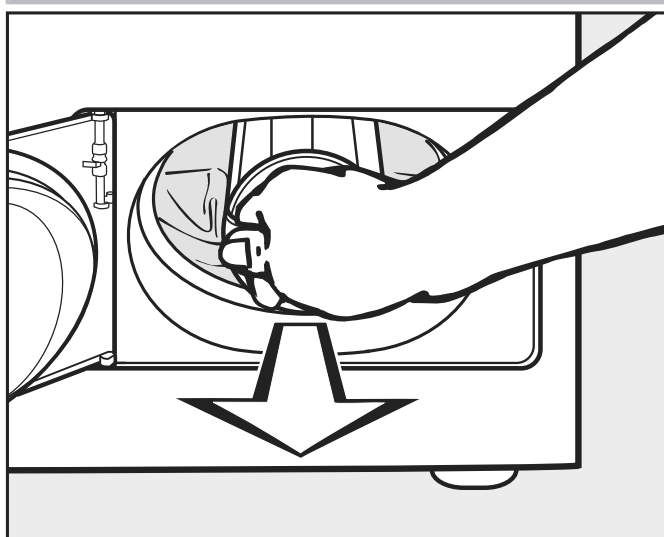

- Utilice el mango para extraerlo.

Desmontaje del filtro de pelusas

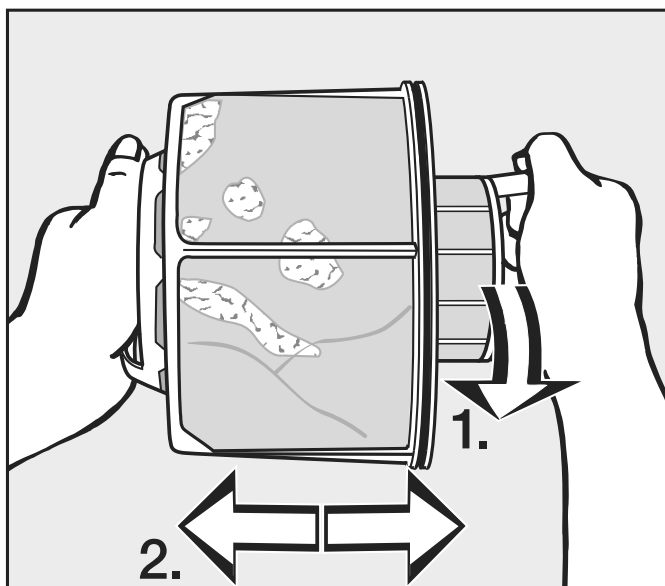

- Sujete el filtro de pelusas por los mangos.
- 1. Gire la parte interior del filtro de pelusas (1).
- 2. Separe las piezas del filtro de pelusas (2).

Limpieza en seco de las piezas del filtro de pelusas

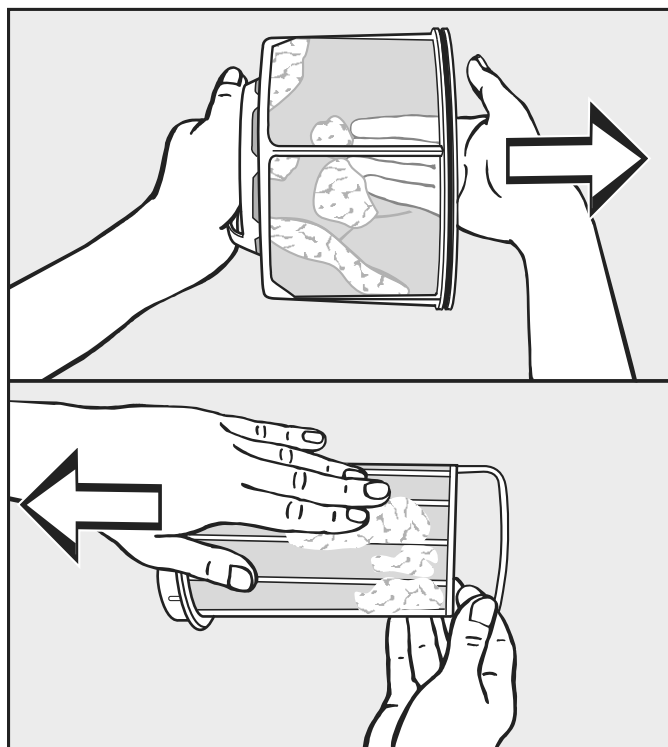

- Sacuda las pelusas y retírelas adicionalmente.

Limpieza en húmedo de las piezas del filtro de pelusas

- Limpie las piezas del filtro de pelusas únicamente bajo el chorro de agua caliente cuando se hayan adherido o estén obstruidas.

Seque las piezas del filtro de pelusas antes de volver a montarlo. Un filtro de pelusas mojado puede provocar anomalías de funcionamiento durante el secado.

Limpeza y mantenimiento

Colocación del filtro de pelusas

Limpe además la zona de la conducción de aire si se observa mucha suciedad antes de volver a colocar el filtro de pelusas limpio. Véase la página siguiente.

- Encaje la pieza interior y exterior del filtro de pelusas.
- Gire la pieza interior del filtro de pelusas ligeramente en sentido horario hasta oír que encaja.
- Sujete el filtro de pelusas por el mango e introdúzcalo hasta el tope en la zona inferior de la conducción de aire.

Al hacerlo, no gire el mango, ya que si lo hace el filtro de pelusas se desmonta.

- Cierre la tapa del filtro de pelusas.

Limpeza de la zona de conducción de aire

Compruebe y limpie la zona de conducción de aire de tanto en tanto cuando haya mucha suciedad.

Limpeza rápida

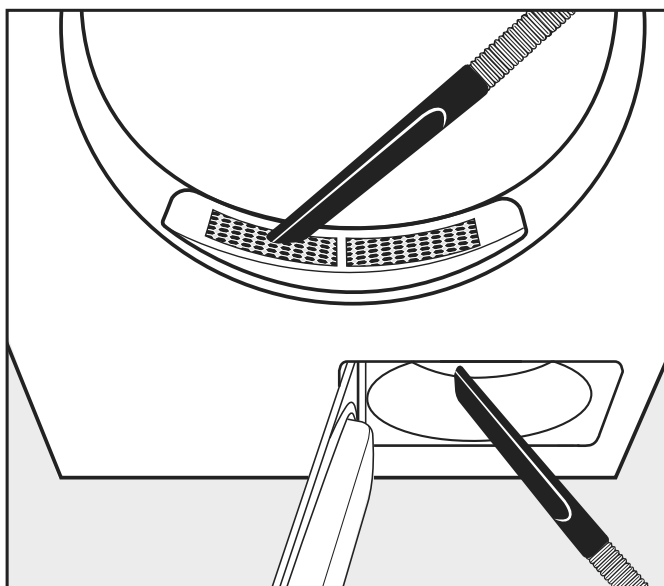

- Elimine las pelusas con el aspirador.
 - Desde la tapa a la zona de llenado (parte superior).
 - Desde la zona de la conducción de aire delante de la rueda del ventilador (parte inferior) si previamente ha retirado y limpiado el filtro de pelusas.

Limpeza adicional - Rueda del ventilador

La rueda del ventilador en la parte posterior de la tapa del filtro de pelusas se puede ensuciar con restos de detergente y pelusas.

Comprobar la rueda del ventilador de vez en cuando y limpiarla cuando esté muy sucia.

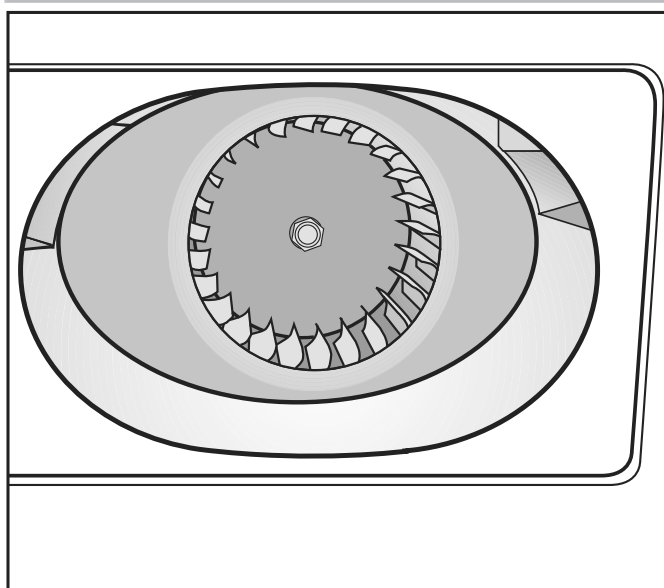

- Retirar cuidadosamente la suciedad con un paño húmedo.

Limpieza y mantenimiento

- Limpiar también la zona situada por delante de la rueda del ventilador.
- Aspirar las pelusas con el aspirador.
- Retirar las pelusas acumuladas de la parte interior de la tapa abierta del filtro de pelusas y de la junta. Tener cuidado para no dañar la junta.

- Tapa en la zona de llenado

Retire la tapa de la zona de llenado únicamente cuando haya una obstrucción extrema.

Retirada de la tapa

- Mire en el tambor.

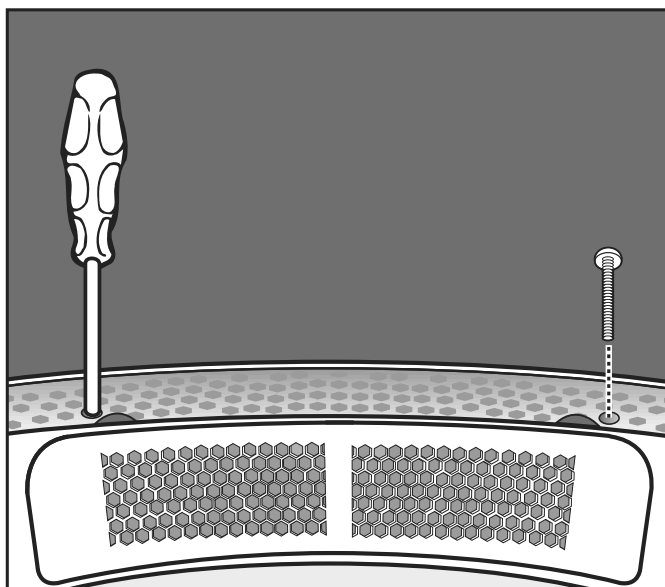

- Desenrosque los tornillos Torx situados por debajo de la tapa hacia la izquierda y derecha a través de los agujeros redondos.

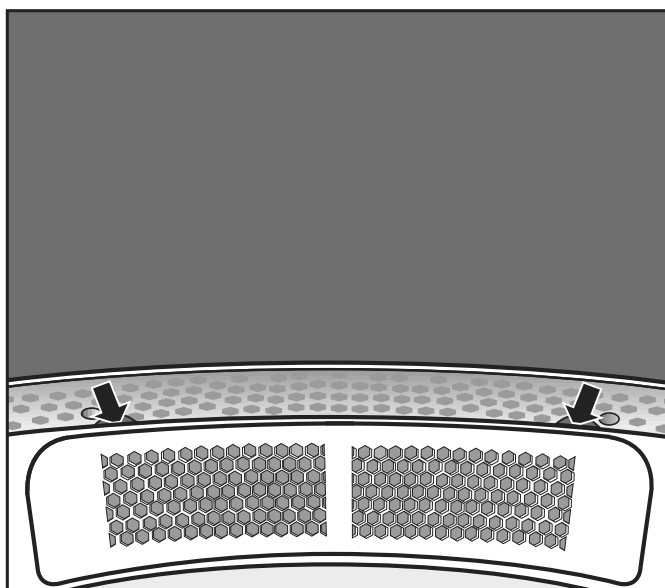

- Sujete por debajo del borde de la tapa (véanse las flechas) y retire la tapa hacia arriba.
- Limpie la zona de conducción de aire situada debajo de la tapa con el aspirador.

- Limpie la tapa.
 - Limpie la zona de conducción de aire por delante de la rueda del ventilador (abrir la tapa del filtro de pelusas).
- Remontaje
- Coloque la tapa de forma que encaje a la perfección en el lado izquierdo o derecho del orificio.
 - Presione la tapa hasta que oiga claramente cómo encaja hacia abajo en el lado opuesto.
- Asegurar la tapa
- Mire en el tambor.
 - Enrosque los tornillos Torx situados por debajo de la tapa hacia la izquierda y derecha a través de los agujeros redondos.

- A fin de evitar posibles daños provocados por escarcha, no colocar la columna lavado-secado en estancias en las que se pueda producir escarcha.

Condiciones generales de funcionamiento

La columna lavado-secado está prevista exclusivamente para su uso en el entorno industrial y se debe utilizar únicamente en espacios interiores.

- Temperatura ambiente: 0-40 °C
- Humedad relativa del aire: sin condensación
- Altura de emplazamiento máxima por encima del nivel del mar: 2000 m

Se pueden producir transmisiones de ruidos y de vibraciones en función de la naturaleza del lugar de emplazamiento.

Consejo: En caso de exigencias elevadas en cuanto a la protección acústica, pedir a un especialista en protección acústica que elabore un informe del lugar de emplazamiento.

- Transportar la máquina dentro de la estancia con una carretilla elevadora.

Las máquinas con patas no se deben mover.
Las patas de la máquina podrían resultar dañadas.

- Retirar con cuidado el embalaje de transporte con herramientas adecuadas.
- Utilizar un dispositivo de elevación para levantar cada una de las máquinas de la columna lavado-secado del palé.

Simplificación del mantenimiento

No se deberán sobrepasar las medidas mínimas ni la distancia a la pared de acceso a fin de facilitar al Servicio Posventa los trabajos posteriores de mantenimiento.

- Mantener las medidas mínimas indicadas y la distancia a la pared.

Distancia mínima a la pared aprox. 400 mm para trabajos de mantenimiento.

Distancia mínima al lateral de 300 mm (pared u otros aparatos).

- Nivelar la columna de lavado y secado regulando las patas ajustables.

Es importante que la columna de lavado y secado esté emplazada horizontalmente para que esta funcione correctamente.

PDW 909

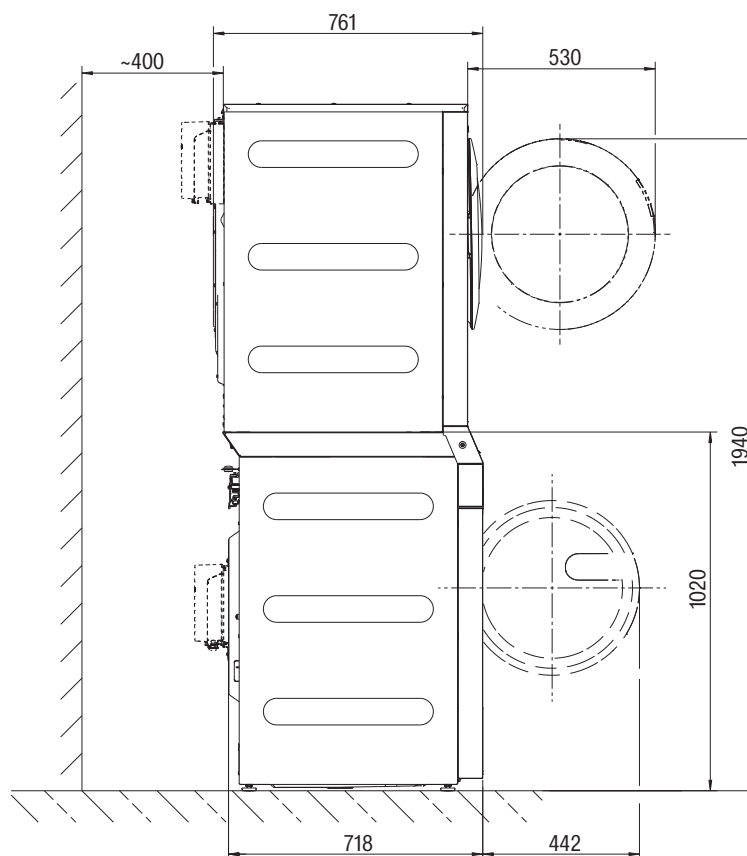

Colocar la columna lavado-secado

Únicamente podrá emplazar y poner en marcha la columna lavado-secado el Servicio Post-venta de Miele o un distribuidor autorizado. Respetar las indicaciones del esquema de instalación.

Esta columna lavado-secado solo es apta para lavar ropa que no esté impregnada con sustancias de trabajo peligrosas o inflamables.

La lavadora o la secadora no deben funcionar como aparato individual.

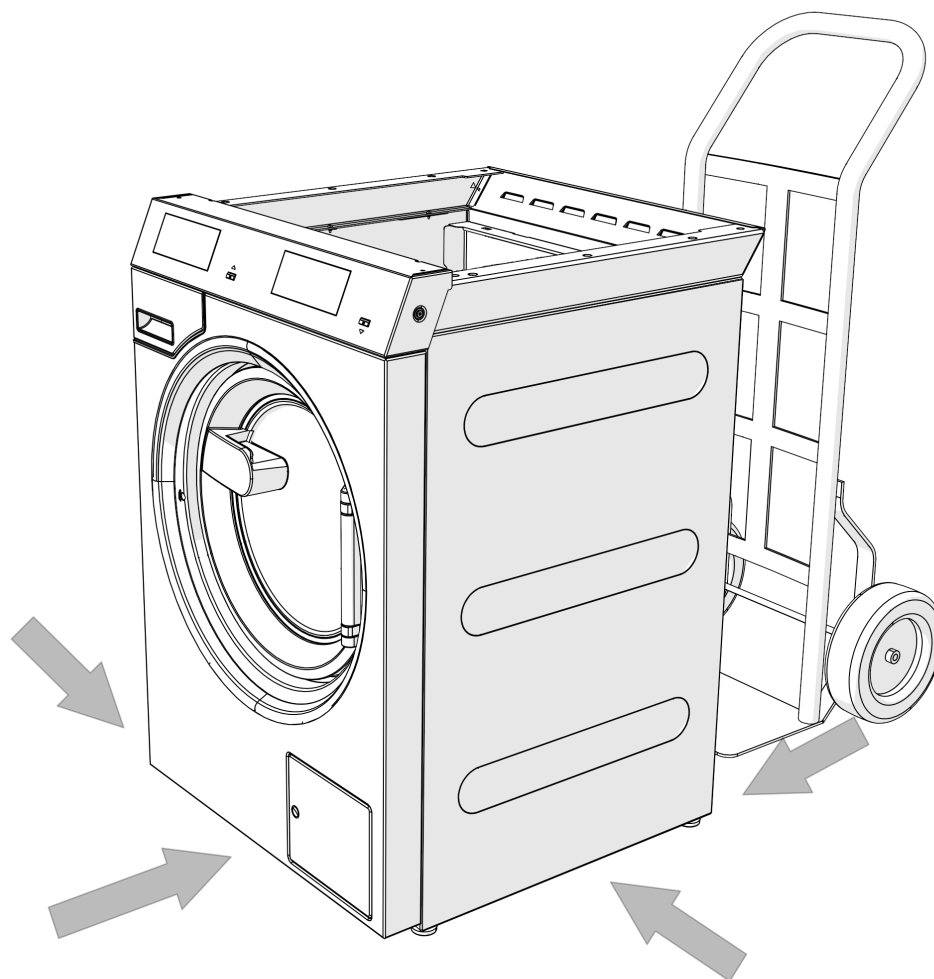

- Transportar la lavadora y la secadora de la columna lavado-secado cada una por separado hasta el lugar de emplazamiento

⚠ Asegurarse de que el aparato esté estable durante el transporte.

⚠ No tocar la puerta de llenado al levantarla.

- También se puede transportar la columna lavado-secado montada hasta el lugar de emplazamiento.

La columna lavado-secado montada tiene un peso de 209 kg.

 Asegurarse de que toda la columna lavado-secado esté estable durante el transporte. Debido a su altura y centro de gravedad, existe el riesgo de que se vuelque.

Seguro de transporte

Retirar el seguro de transporte

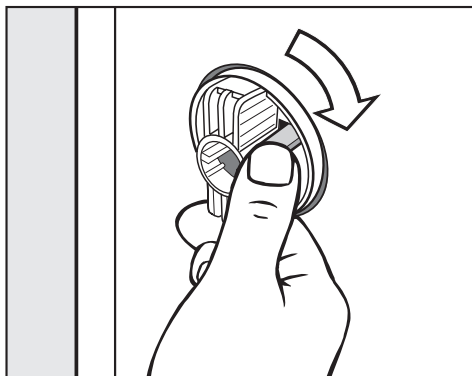

- Aflojar el gancho de bloqueo y girar la barra de transporte izquierda 90° en el sentido de las agujas del reloj.

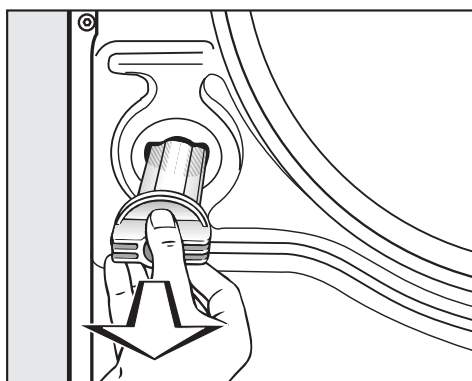

- Extraer la barra de transporte.

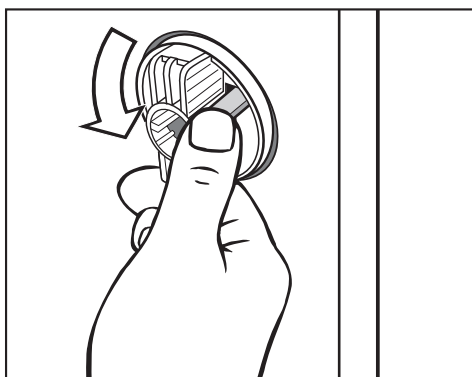

- Aflojar el gancho de bloqueo y girar la barra de transporte derecha 90° en sentido contrario a las agujas del reloj.

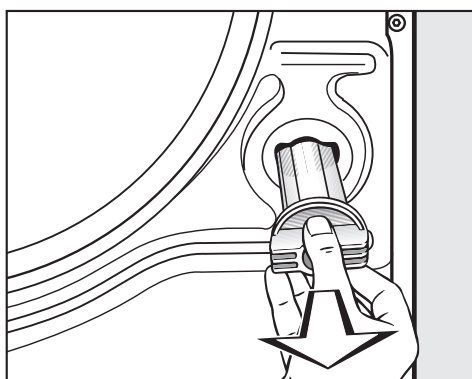

- Extraer la barra de transporte.

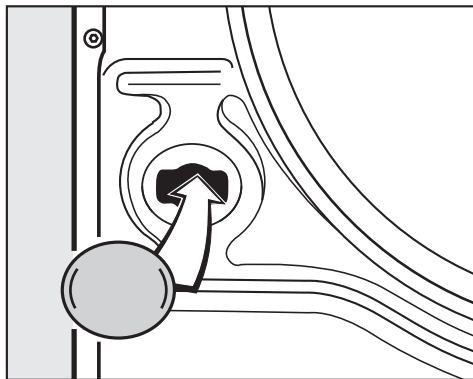

- Cerrar los orificios con los tapones suministrados.

Conservar los seguros de transporte. Estos se deberán volver a montar antes de transportar la máquina.

Montar el seguro de transporte

- El montaje del seguro de transporte se realiza en el orden inverso.

Nivelado

Las patas del aparato y la superficie de emplazamiento deberán estar secas, de lo contrario, existe peligro de que se deslice durante el centrifugado.

Un emplazamiento inadecuado aumenta el consumo de agua y energía y la lavadora podría desplazarse.

La compensación de la lavadora se lleva a cabo a través de las cuatro patas roscadas. El aparato se suministra con todas las patas enroscadas.

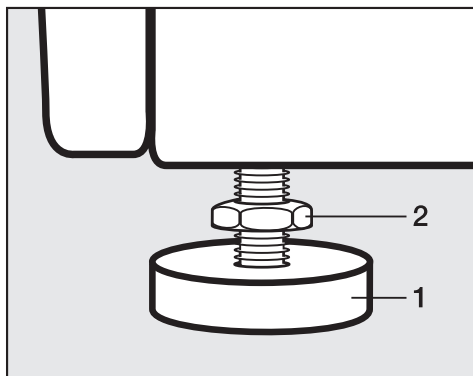

- Aflojar la contratuerca (2) con la llave de boca adjunta girándola en sentido horario. Desenroscar la contratuerca (2) junto con la pata (1).

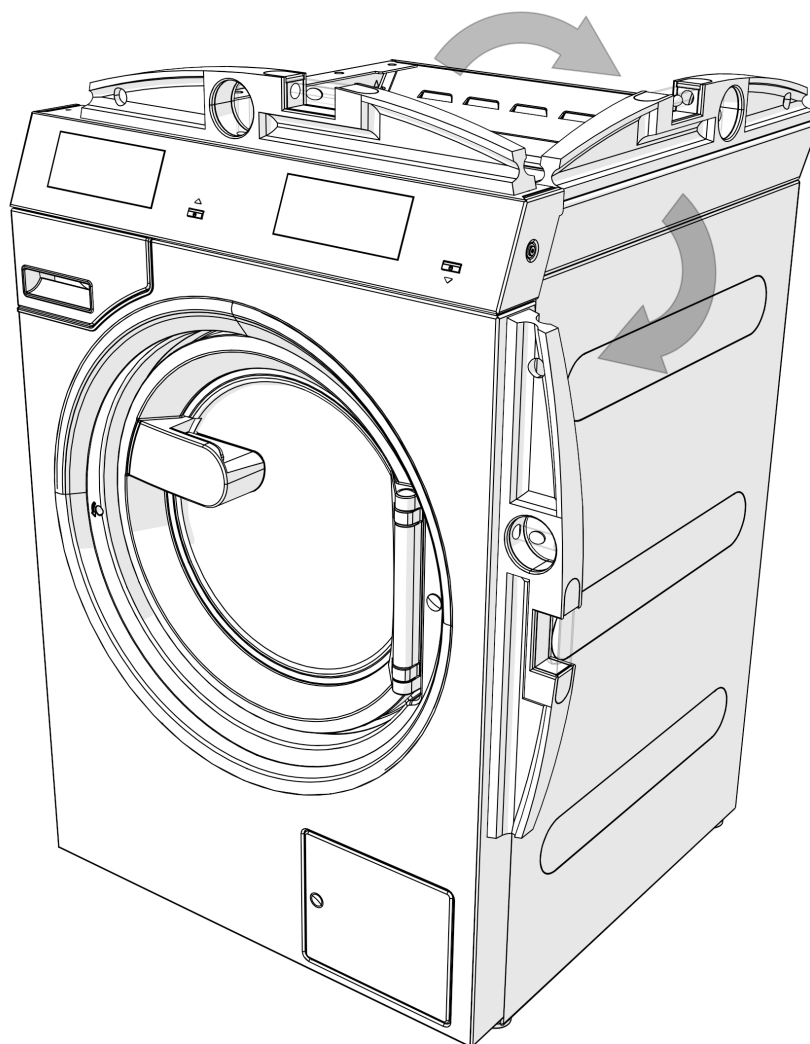

- Comprobar con un nivel de burbuja si la lavadora está nivelada correctamente.
- Sujetar la pata (1) con una llave corrediza. Apretar de nuevo la contratuerca (2) con la llave de boca hasta que quede pegada a la carcasa.

Se deben apretar firmemente las cuatro contratuercas contra la carcasa. Comprobar también las patas que no se desenroscaron al nivelar el aparato. De lo contrario, existe el riesgo de que la columna lavado-secado se desplace.

Fijación

- Fije la lavadora al suelo sobre las bases de apoyo utilizando el material de fijación suministrado.

El material de fijación adjunto está diseñado para una fijación con tacos en un suelo de hormigón. En caso de que haya otro tipo de suelo en el lugar del emplazamiento, el material de fijación debe pedirse por separado.

Instalación

⚠ Al emplazar la columna lavado-secado se deberá asegurar con el estribo de fijación.

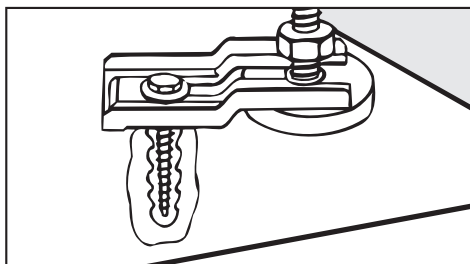

- Asegurar las cuatro patas de la columna lavado-secado con los estribos de fijación que se suministran.
- Observar las instrucciones de montaje que se adjuntan.

Conexión de agua

Solo para Alemania

Para proteger el agua potable se deberá montar un dispositivo de retención del caudal de retorno entre el grifo y la conexión de agua de la lavadora. Si la instalación doméstica se realiza de forma profesional, las conexiones previstas para ello (p. ej. la válvula angular) ya están equipadas con esta función de seguridad. Asegurarse de que haya un dispositivo de retención de caudal en la instalación doméstica.

Cuando se utilice una válvula antirretorno independiente, seguir la secuencia siguiente:

1. Conectar la válvula antirretorno a la conexión de agua.
2. Conectar la manguera de entrada de agua a la válvula antirretorno.

⚠ Peligro para la salud y daños ocasionador por la entrada de agua sucia.

El agua que se introduce en la lavadora debe cumplir con los requisitos de calidad del país correspondiente.

Conecte la lavadora siempre a una toma de agua potable.

⚠ Las uniones con tornillos están sometidas a la presión de la conducción del agua.

Abrir lentamente los grifos para comprobar si las conexiones son estancas. Si fuera necesario, corregir la posición de la junta y la unión roscada.

Uso de válvulas antirretorno

En el caso de la conexión de agua, normalmente se utilizan las válvulas antirretorno de Alemania.

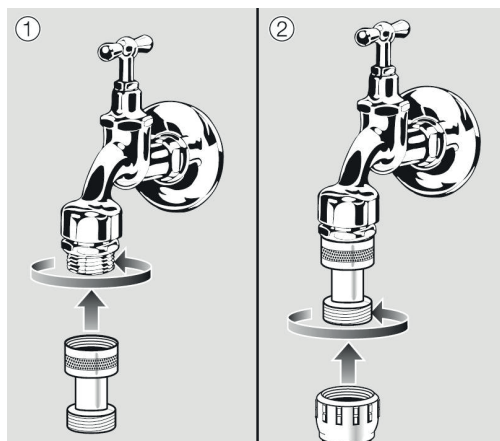

- Atornillar la válvula antirretorno al grifo de entrada de agua.
- Atornillar la manguera de entrada de agua a la rosca de la válvula antirretorno.

⚠ Existe un peligro para la salud y daños ocasionados por la entrada de agua sucia.

El agua que se introduce en la lavadora debe cumplir con los requisitos de calidad del país correspondiente.

Conectar la lavadora siempre a una toma de agua potable.

Instalación

Conexión a agua fría

Para la conexión de agua fría se necesita en cada caso 1 grifo con conexión roscada de $\frac{3}{4}$ ".

Si falta la conexión de agua, únicamente un instalador autorizado podrá llevar a cabo el montaje de la lavadora a una conducción de agua potable.

La manguera de entrada de agua fría no es apta para la conexión de agua caliente.

Si no hay suministro con agua caliente en el lugar de instalación, la conexión de agua caliente se debe conectar a un suministro de agua fría. La cantidad necesaria de agua caliente se deberá añadir a la de agua fría.

Como alternativa, se debe cerrar la conexión de agua caliente con la caperuza ciega suministrada y el técnico del Servicio Post-venta debe conmutar el control del aparato al suministro de agua fría.

Usar la máquina con el modo de agua fría

Para el modo de agua fría se debe realizar una conexión a agua fría a las válvulas de agua fría y caliente.

Alternativamente, el técnico puede desactivar la válvula de agua caliente. Es necesario realizar los siguientes pasos de actuación.

El técnico del Servicio Post-venta debe desactivar la válvula de agua caliente.

- Desenroscar la manguera de agua caliente.
- Enroscar una caperuza ciega.

Conexión a agua caliente

Para la conexión de agua caliente hasta 70 °C se aplican las mismas condiciones de conexión que para la conexión de agua fría.

Con el aparato se suministra una manguera de conexión con unión roscada.

La conexión del aparato de agua caliente precisa también de una conexión de agua fría.

Usar la máquina con el modo de agua caliente

Para el modo de agua caliente, conectar las conexiones a agua caliente y agua fría a las válvulas respectivas. Se requieren ambas conexiones.

Bomba de desagüe (según la variante del aparato)

En las variantes con bomba de desagüe, el agua de lavado se evacua a través de una bomba de desagüe con una altura de elevación de máximo 1 m.

La manguera de desagüe se debe tender sin pliegues para que el agua de desagüe pueda fluir sin impedimentos.

Existen las siguientes posibilidades para el desagüe:

- Conexión de la manguera de desagüe a una manguera de desagüe de plástico con manguito de goma (no es imprescindible el sifón)
- Conexión de la manguera de desagüe a una pila con boquilla de plástico
- Desagüe directo en un sumidero en el suelo

En caso necesario, es posible prolongar la manguera hasta 5 m. Es posible adquirir los accesorios correspondientes a través de un distribuidor Miele o del Servicio técnico de Miele.

Para alturas de desagüe superiores a 1 m (hasta una altura máxima de elevación de 1,8 m) se podrá adquirir una bomba de desagüe de reemplazo a través de un distribuidor Miele o del Servicio técnico de Miele.

Disposiciones especiales para Austria

La lavadora se puede conectar directamente a la tubería de desagüe si el sistema de alcantarillado de la casa cumple con la Norma austríaca 2501.

Conexión eléctrica

La conexión eléctrica solo puede ser realizada por un instalador eléctrico autorizado respetando las disposiciones específicas del país como, p. ej., la VDE (Alemania), ÖVE (Austria) y SEV (Suiza), así como las prescripciones de las centrales eléctricas competentes.

Al instalar un dispositivo de corriente residual (RCD), se debe utilizar un **dispositivo de corriente residual de tipo B** (sensible a todas las corrientes).

El equipamiento eléctrico de la máquina se corresponde con las normas EN 60335-1, EN 50571.

Las especificaciones de tensión se encuentran en la placa de características.

Para la conexión fija se deberá disponer de una desconexión omnipolar en el lugar de la instalación. Son válidos los interruptores con una apertura de contacto de más de 3 mm. Entre estos se encuentran, por ejemplo, los interruptores de potencia, los fusibles y los contactores (VDE 0660).

Las conexiones de enchufe o los dispositivos de desconexión deben ser accesibles en todo momento.

Si el aparato fuese desconectado de la red, los interruptores se deberán poder desconectar o los puntos de conexión deberán ser controlados en todo momento.

Instalación

⚠ Evitar peligros

Si uno de los cables de conexión de este aparato está dañado, lo debe sustituir el fabricante, su Servicio Post-venta o una persona con cualificación similar para evitar riesgos.

Observar el esquema de conexiones adjunto.

Conducción de aire de entrada y de salida

Ventilación y purgado

El aire necesario para secar se extrae del aire de la estancia del emplazamiento.

Intentar que la estancia esté lo suficientemente ventilada, p. ej. aberturas de ventilación en la pared posterior que no se puedan bloquear.

- No se debe bloquear ningún orificio de ventilación y purga.
- La ventilación de la estancia será correcta únicamente si no se produce depresión. Evitar la depresión, p. ej., mediante aberturas de ventilación en la pared exterior.
- Para cada secadora se debe proveer una sección transversal de 339 cm^2 por abertura de ventilación.

La secadora aspira el aire por la parte posterior. Por esta razón se debe garantizar una distancia suficiente a la pared.

De lo contrario, el suministro de aire hacia la secadora no estará garantizado y el funcionamiento de la misma se puede ver limitado.

Consultar las distancias necesarias a la pared.

La ranura entre la parte inferior de la secadora y el suelo no se debe reducir en ningún caso (p. ej. mediante zócalos ni moquetas de pelo largo).

Tendido de la salida de aire

Para que la secadora funcione, es necesario instalar una conducción de salida de aire hacia el exterior para evacuar el aire húmedo que se produce durante el secado.

Cualquier excepción relativa al tendido de la conducción de salida de aire deberá tener en cuenta el reglamento de construcción de cada país. Consultar con el deshollinador del distrito.

- Durante toda la instalación del conducto de aire de salida, la secadora debe estar desconectada de la red.
- Asegurarse de que los puntos de unión estén completamente sellados.
- Utilizar únicamente materiales termorresistentes con una resistencia a la temperatura mínima de 80 °C .
- En la conducción de salida de aire se genera condensado. Por lo tanto, instalar una conducción de salida de condensados en el punto más bajo de la conducción de salida de aire.

La conducción de salida de aire (por ejemplo un tubo en la pared) debe estar dispuesta de tal manera que el aire húmedo

- no vuelva a entrar al lugar de emplazamiento.

- y no cause daños estructurales ni molestias inaceptables.

El aire necesario para secar se extrae del aire del lugar de emplazamiento. Por lo tanto, intentar que exista una ventilación suficiente en la estancia durante el secado. De no ser así, existe un riesgo de asfixia debido un posible reflujo de gases de escape de otros sistemas técnicos o chimeneas, adicionalmente, el tiempo de secado será mucho mayor.

Evite los

- conductos de salida de aire largos.
- y las curvas cerradas.

De este modo se evita un bajo rendimiento de secado y altos requerimientos de tiempo y energía.

Utilice

- para la conducción del aire de salida: la manguera de conducción de salida de aire* o un tubo de desagüe de plástico (p. ej. sistema de tubos HT) con un diámetro mínimo de 100 mm.
- para la conducción de salida de aire hacia el exterior: el tubo de pared* o la conexión a la ventana*.

*accesorios especiales

Cálculo de la longitud total del tubo

La conducción de salida de aire con codos y diferentes componentes opone resistencia de rozamiento a la salida de aire. Esta resistencia al rozamiento se expresa como longitud del tubo de referencia. La **longitud del tubo de referencia** indica cómo de grande es la resistencia, p. ej., de un codo en comparación con 1 metro de tubo de desagüe de plástico recto (Tabla I).

Si se suman las longitudes de los tubos de referencia de todos los componentes, se obtiene la **longitud de tubo total**. La longitud total de tubo expresa la resistencia del sistema de salida de aire completo.

Dado que un mayor **diámetro de tubo** disminuye la resistencia, a mayor longitud total del tubo, mayor será el diámetro de tubo requerido (Tabla II).

Procedimiento

1. Medir la longitud necesaria para que el conducto del aire de salida quede recto. Multiplicar ese valor por la longitud del tubo de referencia correspondiente de la **Tabla I**.
2. Determinar el número de codos y componentes necesarios. Sumar las longitudes del tubo de referencia con la ayuda de la **Tabla I**.
3. Sumar todas las longitudes del tubo de referencia que se acaba de calcular: se obtendrá la longitud total de tubo.
4. Consultar en la **Tabla II** el diámetro de tubería necesario para la longitud total del tubo.

Instalación

Tabla I	
Componentes	Longitud del tubo de referencia
Manguera de salida de aire (Alu-Flex)*/tubo (resistencia térmica mínima 80 °C) – 1 m en línea recta o 1 m de tubo recto – Codo de 45° (radio de curvatura = 0,25 m) – Codo de 90° (radio de curvatura = 0,25 m)	1,0 m 0,6 m 0,8 m
El uso de un tubo de pared o de una conexión a la ventana es una excepción a la hora de tender la conducción de la salida de aire. Esta se deberá realizar conforme al reglamento constructivo de cada país. Consultar a las autoridades competentes locales en limpieza de chimeneas.	
Tubo de pared* o conexión a la ventana* – con rejilla – con clapeta antirretorno (clapeta oscilante)	3,8 m 1,5 m
Clapeta antirretorno*	14,3 m
* accesorios especiales	

Tabla II	
Máxima longitud total del tubo permitida	diámetro necesario
20 m	100 mm
40 m	125 mm
80 m	150 mm

Ejemplo de cálculo

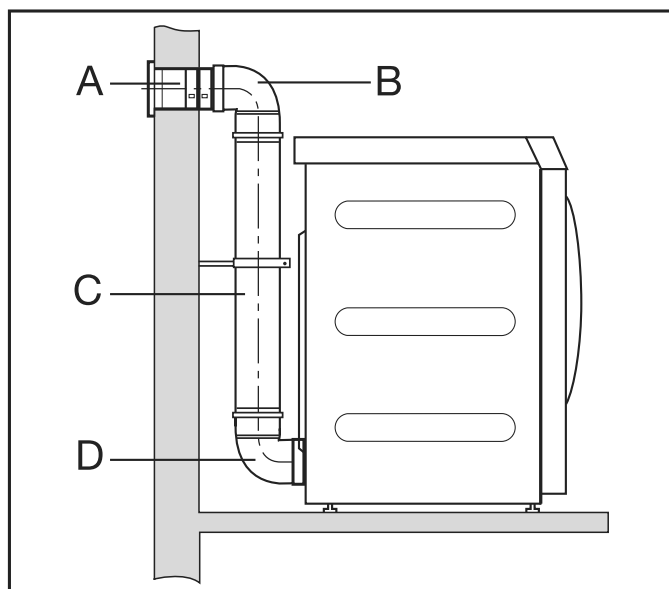

A	Tubo de pared con rejilla = 1 × 3,8 m de longitud del tubo de referencia = 3,8 m
B/D	2 curvas, 90° = 2 × 0,8 m de longitud del tubo de referencia = 1,6 m
C	Tubo de 0,5 m = 0,5 × 1 m de longitud del tubo de referencia = 0,5 m
Longitud total del tubo = 5,9 m	

Resultado: la longitud total del tubo es inferior a 20 m (según la Tabla II). Por lo tanto, el diámetro del tubo de 100 mm es suficiente.

Acotación de la boca de salida de aire

Vista superior

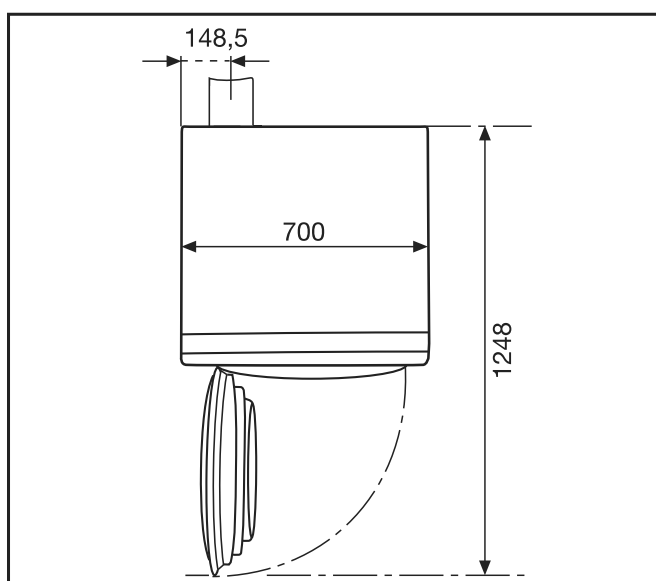

Vista posterior

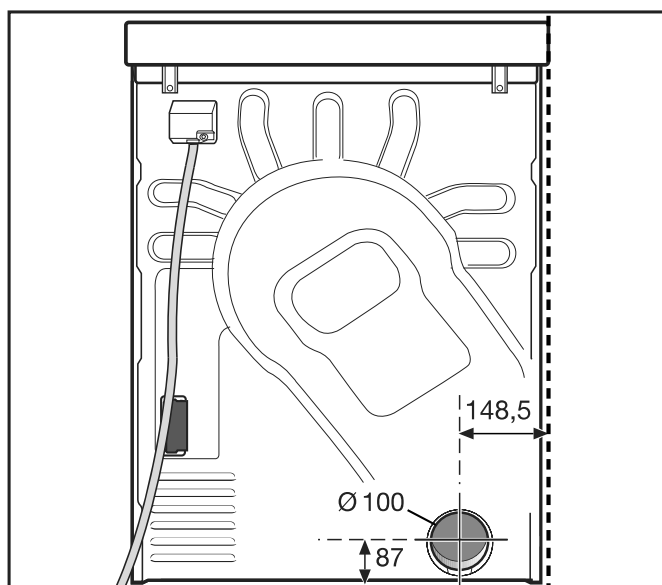

Tendido de la salida de aire con los tubos introducidos

Se necesita
- el manguito (adjunto).

Instalación

- Tubos y piezas de transición habituales en los comercios.

Utilizar únicamente materiales termorresistentes con una resistencia a la temperatura mínima de 80 °C.

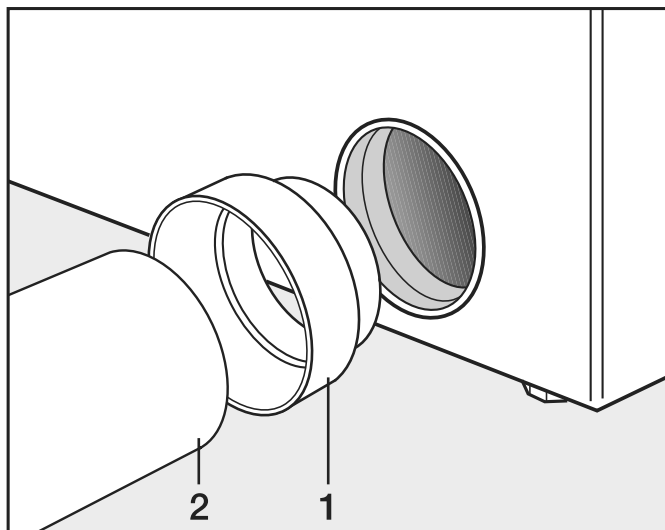

- Instalar el manguito (1) y el tubo (2).

⚠ Enrollar los puntos de conexión con cinta adhesiva para metal resistente al calor.

Tendido de la salida de aire con Alu-Flex

Se necesita

- el adaptador (adjunto).
- Manguera de salida de aire Alu-Flex (accesorio especial).

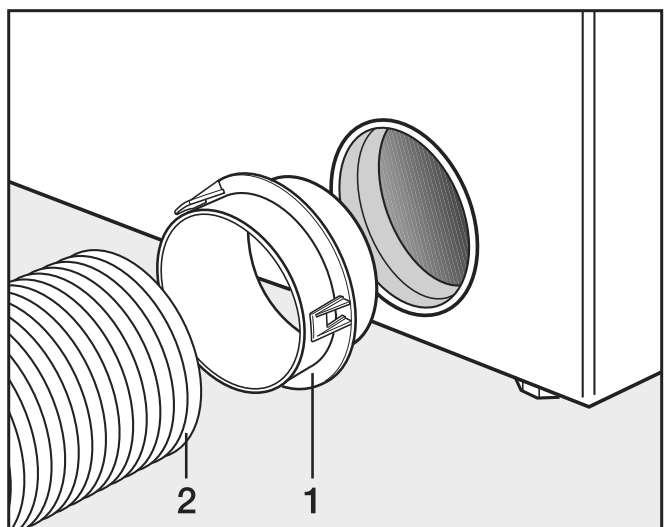

- Instalar el adaptador (1) y la manguera de salida de aire Alu-Flex (2).

⚠ Enrollar los puntos de conexión con cinta adhesiva para metal resistente al calor.

Conducción colectora de aire de salida

La conducción colectora de aire de salida solo se permite en casos excepcionales. La conducción colectora de aire de salida la deberá limpiar el deshollinador autorizado del distrito.

⚠ Se deberá instalar una clapeta antirretorno por cada secadora. De lo contrario, la secadora se daña por el agua de condensación de retorno y la seguridad eléctrica se ve comprometida.

Si se instalan de 3 a 5 secadoras como máximo, se deberá aumentar el diámetro del tubo **D**.

Número de secadoras	Factor de aumento del diámetro del tubo de la Tabla II
3	1,25
4-5	1,5

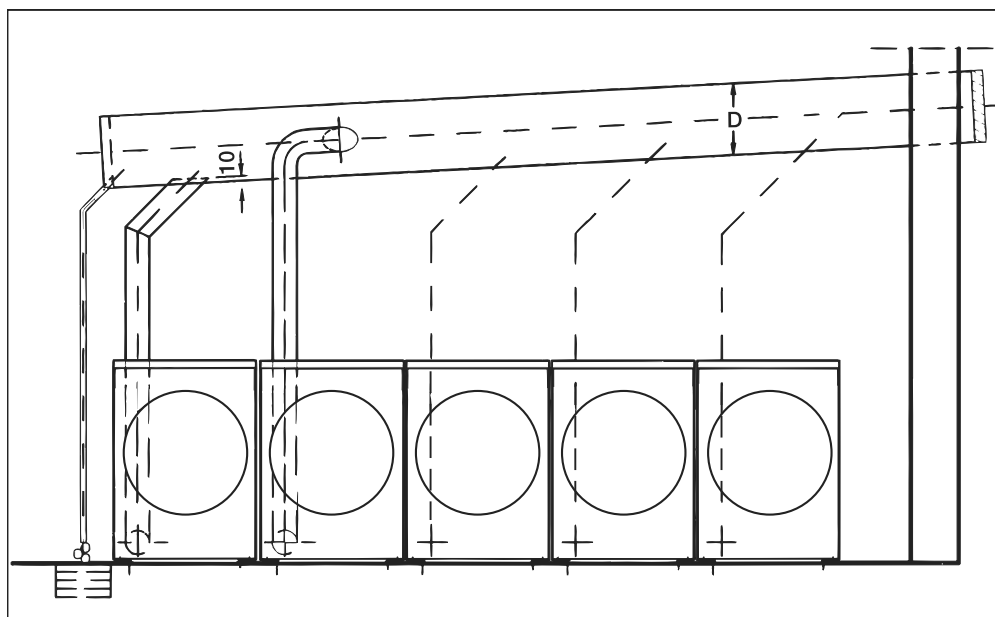

Indicación sobre aparatos externos

Aparece una indicación sobre hardware externo.

- Confirmar con el símbolo *OK*.

Si se dispone de una Connector-Box, conectarla antes de la primera puesta en funcionamiento. Para ello, la lavadora debe estar desconectada de la red eléctrica. Solo entonces se podrá comenzar con la puesta en funcionamiento.

Extras/accesorios especiales

Los accesorios solo se pueden ampliar o montar con la autorización expresa de Miele.

Si se utilizan o instalan otros componentes no autorizados se pierden los derechos de garantía y/o responsabilidad sobre el producto.

Accesorios para lavadoras

Connector-Box

Mediante la Connector-Box se puede conectar hardware externo de Miele y de otros fabricantes a la máquina de Miele Professional.

La Connector-Box se abastece de la tensión de red por medio de la máquina de Miele Professional.

El set, disponible por separado, está compuesto por la Connector-Box y los materiales de montaje correspondientes para fijarla fácilmente a la máquina o también a la pared.

Gestión de energía y carga de pico

Mediante la Connector-Box se puede conectar un sistema de gestión de carga de pico o de energía.

El sistema de gestión de energía supervisa el consumo energético de un objeto para desactivar brevemente los consumidores individuales de forma selectiva al desconectar la carga de pico y así evitar que se supere un límite de carga.

Al activar la función de carga máxima se desconecta la calefacción y se lleva a cabo una parada del programa. A continuación aparecerá en el display el mensaje correspondiente.

Una vez finalizada la función de carga máxima, el programa se reanudará de forma automática como hasta ahora.

Conexión para la dosificación de detergente líquido

Para la dosificación de detergentes líquidos, se pueden controlar bombas dosificadoras de líquido externas a través de la caja de conexiones Connector-Box. A cada salida de la bomba dosificadora se le asigna una entrada para el sensor de vacío. Estas entradas pueden utilizarse en caso necesario. Además, se pueden conectar caudalímetros (flowmeter) a cada salida de dosificación para controlar la cantidad dosificada.

Al utilizar y combinar detergentes y productos especiales, respetar en todo momento las indicaciones de uso del fabricante.

Aparato de cobro

La lavadora se puede equipar con un sistema de pago individual a través de la caja de conexiones Connector-Box, disponible como accesorio adicional.

La programación requerida se puede realizar durante la primera puesta en funcionamiento. Después de completar la primera puesta en funcionamiento, solo será posible realizar cambios a través de un distribuidor de Miele o del Servicio Posventa de Miele.

Hay que tener en cuenta que, en caso necesario, el estado de la Connector-Box en el nivel del programador se debe ajustar a «activado». Los ajustes del sistema de cobro pueden realizarse en el nivel del programador.

El sistema de cobro no se activa a través del nivel del programador.

Interfaz WiFi/LAN

La lavadora está equipada con una interfaz WiFi/LAN para el intercambio de datos.

La interfaz de datos proporcionada en la conexión LAN cumple con la norma SELV (tensión extrabaja). La conexión LAN se realiza con un conector RJ45 según EIA/TIA 568B.

Los aparatos conectados también deben cumplir con la SELV.

Instalación

Accesorios para secadoras

Caja de comunicación

Con la caja de comunicación disponible opcionalmente se puede conectar el hardware externo de Miele y de otros fabricantes a la máquina Miele Professional. El hardware externo es, por ejemplo, un aparato recaudador, el sistema de carga de pico, el sensor de presión o la tapa de ventilación de salida externa.

La caja de comunicación se abastece de la tensión de red por medio de la máquina de Miele Professional.

El set, disponible por separado, está compuesto por la caja de comunicación y los materiales de montaje correspondientes para fijarla fácilmente a la máquina o también a una pared.

Sistema de cobro

La secadora se puede equipar opcionalmente con un aparato recaudador (accesorio opcional de Miele no suministrado). Para ello, el Servicio Post-venta de Miele tiene que programar un ajuste en la electrónica de la secadora y conectar el aparato recaudador.

APCL106

El módulo de comunicación de Miele opcional se puede utilizar para establecer una conexión de datos entre el aparato de Miele Professional y un aparato de tratamiento de datos según el estándar Ethernet o WiFi.

El módulo de comunicación se inserta en el zócalo de comunicación estándar de las máquinas. El módulo de comunicación ofrece la posibilidad de comunicarse de forma inteligente con sistemas externos (por ejemplo, terminales de aparatos recaudadores inteligentes centrales o soluciones de pago) a través de una App. Además, se puede emitir información detallada sobre el estado del aparato y del programa.

Este módulo es la base para la comunicación por cable con Miele MOVE.

No es posible vincular el aparato con la App «Miele@Home» para el ámbito doméstico.

El módulo de comunicación está diseñado exclusivamente para uso comercial y recibe la tensión de red a través del aparato de Miele Professional. No es necesario establecer una conexión de red adicional. La interfaz Ethernet desarrollada en el módulo de comunicación de Miele cumple con la SELV (tensión mínima de seguridad) conforme a EN 60950. Los equipos externos conectados también deben cumplir con la SELV.

Acceder al nivel de usuario

- Conectar la lavadora.

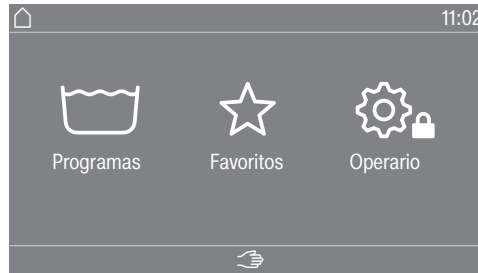

- Pulsar la tecla sensora Operario .

El display cambia al menú Niveles de manejo.

Abrir nivel del programador (autoservicio)

- Conectar la lavadora y abrir la puerta.
- ① Pulsar la tecla sensora *Start/Stop* y mantenerla pulsada durante los pasos ②—③.
- ② Cerrar la puerta de la lavadora.
- ③ Esperar hasta que la tecla *Start/Stop*, que hasta ahora parpadeaba rápidamente, se ilumine de forma permanente.
- ④ Soltar la tecla *Start/Stop* cuando la tecla *Start/Stop* se ilumine de forma permanente.

Acceso mediante código

Para acceder al nivel del programador es necesario un código.

El código es **8000** (ajuste de fábrica).

Tras introducir el código, se accede al nivel del programador. Las distintas opciones de ajuste se describen en los capítulos siguientes.

Modificar el código

Se puede modificar el código para el acceso al nivel de usuario con el fin de proteger la lavadora contra accesos no autorizados.

Si en algún momento posterior se olvida el código, será necesario informar al Servicio técnico. El Servicio técnico deberá restablecer el código.

Anotar el código nuevo y guardarlo en un lugar seguro.

Cerrar el menú Ajustes

- Tocar el símbolo .

El display regresa al menú Ajustes o a un nivel de menú.

- Tocar el símbolo .

El display vuelve al Menú principal.

Nivel del programador de la lavadora

Manejo/ indicaciones

Idioma

El contenido del display se puede indicar en distintos idiomas. Se puede seleccionar el idioma de usuario establecido a través del submenú Idioma.

El idioma de operador para un programa en curso se puede cambiar a través de la tecla sensora .

Entrada de idioma

El display puede mostrar diferentes idiomas de operador. Mediante este ajuste se establece la forma de seleccionar los idiomas.

Internacional

Se puede elegir entre seis idiomas. La tecla sensora  no está activa. Observar el ajuste Ajustar idiomas.

Selección de idioma

Con la tecla sensora  se puede seleccionar un idioma. Todos los idiomas están disponibles para la selección (ajuste de fábrica).

El orden de los primeros cuatro idiomas puede cambiar. Aquí se muestran los idiomas seleccionados con más frecuencia.

Idioma por defecto

El idioma de operador no se puede modificar. El idioma de operador se corresponde con el idioma de usuario. La tecla sensora  no está activa.

Ajustar idiomas

Los idiomas para el ajuste Entrada de idioma Internacional se pueden modificar.

Es posible seleccionar 6 idiomas. Todos los idiomas están disponibles para la selección.

Si se debe incluir un nuevo idioma en el Acceso a idioma:

- Seleccionar el idioma que se debe reemplazar.

Se muestran todos los idiomas disponibles.

- Seleccionar y confirmar el idioma que debe reemplazar el idioma anterior.

El nuevo idioma aparece en el lugar en el que se reemplazó el idioma anterior.

Hora

Una vez seleccionado el formato de hora, es posible ajustar la hora.

Formato de la hora

- Reloj de 24 h
- Reloj de 12 h
- sin hora

Ajustar

- Se puede ajustar la hora.

Fecha

Una vez seleccionado el formato de fecha, es posible ajustar la fecha.

Formato de fecha

- DD.MM.AAAA

Nivel del programador de la lavadora

	<ul style="list-style-type: none">- AAAA.MM.DD- MM.DD.AAAA <p><u>Fecha</u></p> <ul style="list-style-type: none">- Se puede ajustar la fecha.
Logo	Se pueden ajustar varios logotipos para la interfaz de usuario.
Pantalla de bienvenida	Se pueden ajustar diferentes vistas para la pantalla de bienvenida. La pantalla de bienvenida se indica al salir de un submenú.
Modo	Se pueden ajustar varios modos de funcionamiento.
Luminosidad del display	<p>La intensidad luminosa del display se puede modificar. El ajuste depende de las diferentes condiciones de iluminación en el entorno del emplazamiento.</p> <p>El ajuste se realiza en 10 niveles.</p>
Desconexión «Indicaciones»	<p>Para ahorrar energía, la indicación del display se puede ajustar para que pase automáticamente al modo de espera al final del programa o si no se realiza ninguna operación. Por defecto, no hay funcionamiento automático en el modo de espera.</p> <p>La modificación de este ajuste de fábrica puede producir un mayor consumo energético.</p> <ul style="list-style-type: none">- Off- On tras 10 min no pr. actual- Logo en 10min no pr. actual- On tras 10 minutos- On en 30 min no pr. actual- Logo en 30min no pr. actual- On tras 30 min
Est. desconex. «Máquina»	<p>Para ahorrar energía, la lavadora se puede ajustar para que pase automáticamente al modo de espera al final del programa o si no se realiza ninguna operación. Por defecto, no hay funcionamiento automático en el modo de espera.</p> <p>La modificación de este ajuste puede producir un mayor consumo energético.</p> <ul style="list-style-type: none">- sin desconexión (ajuste de fábrica)- Desconexión tras 15 minutos- Desconexión tras 20 minutos- Desconexión tras 30 minutos
Volumen	<p>Se puede modificar el volumen de las distintas señales.</p> <p>El ajuste se realiza en 7 niveles y también se puede desconectar.</p> <ul style="list-style-type: none">- Sonido de finalización- Sonido del teclado- Tono de bienvenida- Aviso de anomalía

Nivel del programador de la lavadora

El aviso de anomalía se puede conectar o desconectar.

Parámetros de visibilidad

Durante la selección de un programa se muestran diversos parámetros como temperatura, número de revoluciones del centrifugado, extras, etc. Se pueden determinar los parámetros que no se deben mostrar. Los parámetros no se pueden modificar o ya no se visualizan.

Ajuste de fábrica: todos los parámetros visibles (marcados en naranja)

Ordenar extras

En la fila inferior del ajuste Parámetros de visibilidad aparece Selec. «Extras». Pulse la tecla sensora para cambiar el orden de los extras (véase el capítulo «Nivel de usuario», apartado «Ordenar programas»).

Preselección de inicio

La indicación de la Preselección de inicio (timer) se puede conectar o desconectar.

Ajuste de fábrica: conectado

Memory

La lavadora memoriza los últimos ajustes de un programa (temperatura, número de revoluciones del centrifugado y otras opciones) tras comenzar el programa.

Al volver a seleccionar un programa, la lavadora muestra los ajustes guardados.

Ajuste de fábrica: desconectado

Control manual

La función de Control manual se puede conectar o desconectar. La conexión se puede realizar con o sin identificación.

Avance rápido

La función de Saltar se puede conectar o desconectar.

Sistema de medición

Se puede elegir si la temperatura y el peso se indican en unidades «métricas» o «imperiales».

Código Supervisor

Se puede modificar el código para el acceso al nivel del programador. El operario de códigos es independiente del experto en códigos.

- Introducir el código actual.
- Introducir el nuevo código.

Al crear un nuevo código, no se permiten secuencias de números como 1234 ni números de cuatro cifras iguales como 2222.

WiFi

Desde este menú se puede manejar la conexión en red de la lavadora (ver capítulo «Conexión en red»).

Selección de programas

Manejo

Consejo: Realizar todos los ajustes y modificaciones necesarios en la lavadora antes de seleccionar una de las opciones siguientes.

Al seleccionar «Lavandería simplificado» o «Lavandería logo», el nivel de usuario ya no se podrá abrir a través del display después de cerrar el menú *Nivel de usuario*. Si se desea modificar otros ajustes, se debe proceder de acuerdo con la siguiente descripción para el acceso especial al nivel de programador.

Estándar (Ajuste de fábrica).

Es posible mostrar todas las funciones y programas.

Lavandería basic

Se pueden seleccionar hasta 24 programas. En el ajuste Programas favoritos se pueden determinar los programas que se deben mostrar.

Lavandería Logo

Se pueden seleccionar hasta 24 programas. En el ajuste Programas favoritos se pueden determinar los programas que se deben mostrar.

Selección de programas externos

La selección del programa se realiza mediante un módulo de comunicación con Ethernet, p. ej., a través de un terminal externo.

Nivel del programador de la lavadora

Paquete de programas

La selección de programas se puede ampliar activando programas individuales de los paquetes de programas para grupos de destinatarios.

Los programas seleccionados (marcados en naranja) de los paquetes de programas se muestran en el display durante la selección del programa.

Programas favoritos

Después de conectarlo también se puede seleccionar un programa a través de: ☆ Favoritos.
Se pueden almacenar individualmente 24 programas como favoritos en función de las necesidades.

Además, estos favoritos aparecen en las variantes de manejo

- *Lavandería Logo*

- *Lavandería basic* descuentos especiales.

La variante de manejo se determina en Manejo.

Consejo: Se puede asignar un marco de color distinto a cada uno de los programas. Para ello, en «Programa con asignación de color » debe estar seleccionado el ajuste *encendido*.

Modificar los programas favoritos

- Seleccionar el programa que se desee modificar o reemplazar.
- Confirmar el programa o el ajuste a modificar.

Se abre otro menú en el que se puede seleccionar un nuevo programa o cambiar los parámetros.

- Confirmar la zona de selección Guardar.

La selección está activada.

Ordenar programas

Los programas se pueden mover entre la lista de programas y la lista de favoritos.

Ajuste de fábrica: desconectado

Mover programas

- Tocar la zona de selección del programa que se desea mover.
- Mantener pulsada la zona de selección hasta que cambie el marco.
- Mover el programa al lugar deseado.

Prog. por colores

Se puede asignar un marco a un programa favorito. El programa favorito obtiene un marco de color en la lista de selección de programas favoritos, cuyo color se puede seleccionar.

Ajuste de fábrica: conectado

Código Experto

Para cancelar un programa de desinfección es necesario introducir un código. El código se puede modificar.

El experto en código es independiente del nivel del programador.

El código es: 8 0 0 0

Si se modifica el código, anotar el código nuevo.

Técnica de procesos

Protección antiarrugas

La protección antiarrugas reduce la formación de arrugas después de finalizar el programa. El tambor sigue en movimiento hasta 30 minutos después de finalizar el programa.

La puerta de la lavadora se puede abrir en cualquier momento.

Ajuste de fábrica: conectado

Desagüe automático

El desagüe automático se puede conectar o desconectar. El desagüe automático permite vaciar siempre el agua de lavado una vez finalizado el programa. Lo mismo ocurre con los programas que llegan al final del programa con agua.

Ajuste de fábrica: desconectado

Service

Intervalo de servicio

En el display se puede mostrar una información de servicio. Se puede ajustar una fecha o el número de horas de funcionamiento.

Se pueden seleccionar hasta dos mensajes con textos propios.

El texto del mensaje que se puede seleccionar individualmente se muestra al finalizar el programa y se oculta con *OK*. Al finalizar el programa siguiente, aparece de nuevo el mismo mensaje.

Ajustes

Aquí se determina el intervalo (en función de la hora o de la fecha) en el que aparece el texto del mensaje.

- Ajuste de fábrica: desconectado

- Por tiempo

A continuación, se puede seleccionar un intervalo de tiempo de 1–9999 horas.

- Por fecha

A continuación, se puede introducir una fecha.

Texto del mensaje

Aquí se introduce el texto del mensaje personalizado para el trabajo de mantenimiento programado.

Restablecer la indicación

El texto del mensaje aparece hasta que la indicación se restablezca de forma permanente. Después el texto del mensaje solo volverá a aparecer al alcanzar el siguiente intervalo.

Aplicaciones externas

Bloqueo sist. recaudador

El bloqueo del aparato de cobro se puede conectar o desconectar. Cuando el enclavamiento está activado, se puede elegir el tiempo hasta el bloqueo entre diferentes intervalos de tiempo.

Connector Box

La conexión de hardware externo se realiza a través de la Connector Box. Esta se puede conectar o desconectar.

La Connector-Box debe estar seleccionada para poder realizar ajustes en el menú Dosificación.

Nivel del programador de la lavadora

Dosificación automática La dosificación automática se puede conectar o desconectar.
La dosificación automática se puede seleccionar a través de la Conector-Box o del módulo KOM.

Dosificación

La Connector-Box debe estar conectada para que se apliquen los ajustes del menú Dosificación.

Se pueden conectar de 1 a 6 bombas dosificadoras.

Tras activar la bomba dosificadora, se pueden realizar otros ajustes.

- Desactivar bomba dosif.
- Calibrado
- Pot. ext. (nuevo): ml/min
- Factor de corrección
- Tamaño recipientes
- Preaviso Indic. vacío
- Reset Preaviso
- Mens. dep. vacío
- Caudalímetro

Evitar carga de pico

La prevención de picos de carga se puede conectar o desconectar. Con esta función, la ejecución de un programa de lavado no se modifica si se emite una señal de carga máxima. El calentamiento permanece conectado.

Parámetros de la máquina

Centrif. máx. ajustable

Es posible ajustar el número máximo de revoluciones mediante un teclado.

Temperatura máx. ajustable

Es posible ajustar la temperatura mediante un teclado.

Información legal

Licencias de código abierto

Aquí se puede consultar información (ver la protección de datos de la WiFi).

Acceder al nivel de usuario

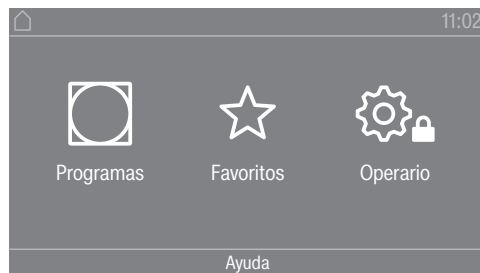

Pulsando la tecla sensora  accederá al nivel de usuario.

Acceso con código

Para acceder al nivel de usuario es necesario un código.

Ajuste de fábrica: el código es **000**.

Modificar código

Puede modificar el código para el acceso al nivel de usuario con el fin de proteger la secadora contra accesos no autorizados.

Proceda con cuidado al asignar un nuevo código.

Si en algún momento posterior se ha olvidado el código, será necesario informar al Servicio Post-venta. El Servicio Post-venta deberá restablecer el código.

Anótese el código nuevo y guárdelo en un lugar seguro.

Cerrar el menú «Ajustes»

- Pulse la tecla sensora .

El display retrocede un nivel de menú.

- Pulse la tecla sensora .

El display vuelve al menú principal.

Manejo/indicaciones

Idioma

El display puede mostrar diferentes idiomas. Puede seleccionar el idioma establecido a través del submenú *Idioma*.

Puede cambiar el idioma de la manera siguiente:

- De forma permanente a través del nivel de usuario (= «Idioma de usuario»).
- Para la duración de un programa en curso a través de la tecla sensora . Tras finalizar el programa aparece de nuevo el «Idioma de usuario».

Entrada de idioma

El display puede mostrar diferentes idiomas de operador. Mediante este ajuste establece cómo se pueden seleccionar los idiomas.

Puede cambiar el idioma de la manera siguiente:

Internacional

Puede elegir entre 6 idiomas. La tecla sensora  no está activa. Observe el ajuste *Ajustar idiomas*.

Nivel del programador de la secadora

Selección de idioma

Con la tecla sensora  se puede seleccionar un idioma. Todos los idiomas están disponibles para la selección (ajuste de fábrica).

El orden de los primeros 4 idiomas puede cambiar. Aquí se muestran los idiomas seleccionados con más frecuencia.

Idioma por defecto

El idioma de operador no puede modificarse. El idioma de operador se corresponde con el idioma de usuario. La tecla sensora  no está activa.

Ajustar idiomas

Los idiomas para el ajuste Entr. idioma internac. se pueden modificar.

Pueden seleccionarse 6 idiomas. Todos los idiomas están disponibles para la selección.

Si se debe incluir un nuevo idioma en el Acceso a idioma:

Pueden seleccionarse 6 idiomas. Todos los idiomas están disponibles para la selección.

Si se debe incluir un nuevo idioma en el Acceso a idioma:

- Seleccione el idioma que debe ser reemplazado.

Se muestran todos los idiomas disponibles.

- Seleccione y confirme el idioma que debe reemplazar el idioma anterior.

El nuevo idioma aparece en el lugar en el que se reemplazó el idioma anterior.

Luminosidad del display

La intensidad luminosa del display puede modificarse. El ajuste depende de las diferentes condiciones de iluminación en el entorno del emplazamiento.

- El ajuste se realiza en 10 niveles.

Hora

Una vez seleccionado el formato de hora, es posible ajustar la hora.

Formato de hora

- Ajuste de fábrica: indicación de 24 horas

- Indicación de 12 horas

- Sin reloj

ajustar

- Se puede ajustar la hora.

Fecha

Una vez seleccionado el formato de fecha, es posible ajustar la fecha.

- Formato de fecha

La fecha se puede mostrar por día, mes o año, por ese orden.

- Fecha

Se configura la fecha.

Volumen

Se puede modificar el volumen de las distintas señales.

Se puede modificar el volumen para los siguientes tonos:

Nivel del programador de la secadora

- Tono fin
El sonido de finalización señala el final del programa de secado.
- Sonido teclado
- Tono de bienvenida
- Tono de anomalía
El tono de error señala una anomalía y se puede desconectar. El volumen del tono de error no se puede modificar.

Indicación humed. resid.

Además de la indicación de los grados de secado, también puede mostrarse la humedad residual en porcentaje.

- Ajuste de fábrica: Sin %
- Con %

Parámetros de visibilidad

Se ofertan/muestran diferentes parámetros durante la selección de un programa. Usted determina qué parámetros no deben mostrarse. Estos parámetros ya no se podrán modificar al seleccionar un programa.

- Humedad residual
- Duración
- Delicado
- Protección antiarrugas
- Cantidad de carga
- Temperatura secado

Estado Indic. descon.

Para ahorrar energía, el display se oscurece y solo la tecla sensora *Start/Stop* parpadea lentamente. Esto puede modificarse.

La modificación de este ajuste produce un mayor consumo de energía.

- Off
sin oscurecimiento
- On tras 10 min no pr. actual
El display se mantiene conectado durante el desarrollo del programa y se desconecta 10 minutos después de que finalice.
- Logo en 10min no pr. actual
El display se mantiene conectado durante el desarrollo del programa, pero el logo se ilumina 10 minutos después de que finalice.
- Ajuste de fábrica: On tras 10 minutos
El display se oscurece transcurridos 10 minutos.
- On tras 30min no pr. actual
El display se mantiene conectado durante el desarrollo del programa y se desconecta 30 minutos después de que finalice.
- Logo en 30min no pr. actual
El display se mantiene conectado durante el desarrollo del programa, pero el logo se ilumina 30 minutos después de que finalice.
- On tras 30 min
El display se oscurece transcurridos 30 minutos.

Nivel del programador de la secadora

Estado Máq. descon.

Para ahorrar energía, la secadora se desconecta automáticamente una vez finalizado el programa o si no se realiza ninguna operación. Esto puede modificarse.

La modificación de este ajuste produce un mayor consumo de energía.

- Sin desconexión
- Ajuste de fábrica: Desconexión tras 15 minutos
- Desconexión tras 20 minutos
- Desconexión tras 30 minutos

Preselección de inicio

La preselección de inicio (timer) puede activarse o desactivarse.

- Ajuste de fábrica: desconectado
- conectado

Memory

La secadora memoriza los últimos ajustes seleccionados para un programa (grado de secado y/o extra o duración, en algunos programas).

- Ajuste de fábrica: desconectado
- conectado

Unidad de temperatura

Puede seleccionar la unidad en la que se indican las temperaturas.

- Ajuste de fábrica: °C
- °F

Unidad de peso

Puede seleccionar si las cantidades de carga se muestran en «kg» o en «lb».

- Ajuste de fábrica: kg
- lb

Modificar código

Puede modificar el código para el acceso al nivel de usuario.

- Introduzca el código actual.
- Introduzca el nuevo código.

Selección del programa

Manejo

Puede configurar la secadora para que funcione como «Variante de lavandería». El manejo simplificado se realiza a través de la selección directa. Los usuarios no pueden modificar los programas preestablecidos.

Consejo: Realice todos los ajustes y modificaciones necesarios en la secadora antes de seleccionar una de las opciones siguientes.

Atención: al activar una de estas opciones ya no se ofrecerá el nivel de usuario.

El nivel de usuario no puede abrirse a través del display. Si desea modificar otros ajustes, proceda como se describe a continuación.

Nivel del programador de la secadora

Abrir nivel de usuario (variante de lavandería)

- Conecte la secadora y abra la puerta.
 - ① Pulse la tecla sensora *Start/Stop* y manténgala pulsada durante el paso ②-③.
 - ② Cierre la puerta de la secadora.
 - ③ Espere hasta que la tecla *Start/Stop* , que hasta ahora parpadeaba rápidamente, se ilumine de forma permanente ...
 - ④ ... y suelte la tecla *Start/Stop*.
- Estándar
 - Ajuste de fábrica: Todos los programas (seleccionados) están disponibles.
- Lavandería básico
 - Se pueden seleccionar 12 programas.
 - En Programas favoritos deberá determinar cuáles de los 12 programas quiere seleccionar o modificar.
- Logo Lavandería
 - Se pueden seleccionar 12 programas.
 - Desde Programas favoritos deberá decidir cuáles de los 12 programas quiere seleccionar/modificar.
- Logo Lavand. (tiempo ext)
 - Un aparato de cobro externo controla el tiempo de 4 programas* temporizados con diferentes niveles de temperatura.
 - El valor ajustado indica la duración y el usuario no puede cambiarlo.
 - * En la primera puesta en funcionamiento se determina la duración máxima del programa.
- Logo Lavand. (tiempo int.)
 - La electrónica de la secadora controla 4 programas* temporizados con diferentes niveles de temperatura en función del tiempo.
 - El valor ajustado indica el límite superior de tiempo de funcionamiento y el usuario puede cambiarlo.
 - * En la primera puesta en funcionamiento se determina la duración máxima del programa.
- Selección externa prog.
 - Puede seleccionar el programa por medio de un terminal externo a través de un módulo de comunicación.

Paquete de programas

Con él puede determinar el alcance de programa de la secadora. Puede seleccionar todos o algunos programas de los paquetes de programas correspondientes.

Se ajusta el alcance adicional del programa de la secadora. En el capítulo «Relación de programas» se detallan los programas.

Programas favoritos

Después de conectarlo también puede seleccionar un programa a través de: ☆ Favoritos.
Se pueden almacenar individualmente 12 programas como favoritos en función de sus propias necesidades.

Nivel del programador de la secadora

Además, estos favoritos aparecen en las variantes de manejo

- *Lavandería más (12 prog.)*

- *Lavandería basic (4 prog.)* (los primeros 4 de los 12 favoritos).

La variante de manejo se determina en Manejo.

Consejo: Puede asignar un color distinto a cada uno de los programas. Para ello, en Prog. por colores debe estar seleccionado el ajuste *conectado*.

Modificar programas favoritos

■ Seleccione el programa que desee modificar o reemplazar.

■ Confirme el programa o el ajuste a modificar.

Se abre otro menú en el que puede seleccionar un nuevo programa o cambiar los parámetros.

■ Confirme la tecla sensora guardar.

Su selección está activada.

Programas especiales

Puede agrupar individualmente 5 programas especiales y asignarlos como programas de humedad residual o programas temporizados con nombres de programa de su elección.

Introduzca primero el nombre del programa.

■ Seleccione el programa especial que quiera modificar.

El menú Guardar como se abre.

■ Introduzca el nombre con ayuda de las letras y símbolos que se encuentran por debajo de la línea.

■ Pulse la tecla sensora guardar.

Ahora, introduzca el parámetro para un Prog. humed. residual o un Secado por tiempo.

Los 5 programas especiales están preprogramados de fábrica. Puede modificar estos programas especiales.

Los programas especiales se añaden a los paquetes de programas. Introduzca los nombres y características de los programas especiales que ha establecido en el capítulo «Relación de programas» en la tabla «Programas especiales».

Prog. humed. residual:

- Humedad residual final:

-6 % (secado) – 40 % (húmedo)

- Tiempo secado post.:

0–60 minutos

- Temperatura (aire de proceso):

frío – 75 °C

- Temperatura enfriamiento (aire de proceso):

40–55 °C

– Giro tambor, dir. ppal.:

20–600 segundos

– Pausa:

2–15 segundos

Nivel del programador de la secadora

- Reversión del tambor:
20–600 segundos
- Protección antiarrugas
 - Giro tambor, dir. ppal.:
0–500 segundos
 - Pausa:
100–3000 segundos
 - Reversión del tambor:
0–500 segundos

Secado por tiempo:

- Duración:
5–180 minutos
- Temperatura (aire de proceso):
frío – 75 °C
- Temperatura enfriamiento (aire de proceso):
40–55 °C
 - Giro tambor, dir. ppal.:
20–600 segundos
 - Pausa:
2–15 segundos
 - Reversión del tambor:
20–600 segundos
- Protección antiarrugas
 - Giro tambor, dir. ppal.:
0–500 segundos
 - Reversión del tambor:
0–500 segundos
 - Pausa:
100–300 segundos

Ordenar programas

Los programas se pueden mover entre la lista de programas y la lista de favoritos.

- Ajuste de fábrica: desconectado
- conectado

Mover programas / favoritos

Puede desplazar/ordenar los programas (menú Programas selección simple). También puede desplazar/ordenar los favoritos a los que accede en el *Nivel de usuario* en *Programas Favoritos*.

- Toque el programa que desea mover.
- Mantenga pulsada la tecla sensora hasta que cambie el marco.
- Mueva el programa al lugar deseado.

Prog. por colores

Puede asignar un color específico a un programa favorito. El programa favorito recibe un marco en la lista de programas favoritos, cuyo color se puede seleccionar.

- Ajuste de fábrica: desconectado
- conectado

Nivel del programador de la secadora

Técnica de aplicación

Protección antiarrugas

El tambor gira a intervalos después de finalizar un programa en caso de no extraer las prendas inmediatamente.

La modificación de este ajuste produce un mayor consumo de energía.

El ajuste para la protección antiarrugas (🌀) se puede desconectar o se puede seleccionar un tiempo comprendido entre 1 y 12 horas.

Ajuste de fábrica: 2 horas

Grados de secado

La modificación de este ajuste produce un mayor consumo de energía.

Los grados de secado de los programas Ropa blanca/color, Sint. / Mezcla de algodón y Automático plus se pueden ajustar por separado.

El ajuste del nivel de secado Ropa blanca/color, Sint. / Mezcla de algodón y Automático plus se realiza en 7 niveles.

Ajuste de fábrica: normal

El ajuste de la humedad residual en el nivel de secado Secado planchadora se realiza en 11 niveles desde el 16 % (más seco) al 26 % (más húmedo).

Ajuste de fábrica: 20 %

Enfriamiento prolongado

Si se ha activado la refrigeración ampliada, al final del programa se comprueba la temperatura del tambor durante aprox. 1 minuto antes de que el aparato cambie al modo Standby. Si la temperatura se encontrara por encima de 55 °C, la secadora se enfría a una temperatura inferior a 55 °C.

La modificación de este ajuste produce un mayor consumo de energía.

- Ajuste de fábrica: desconectado

- conectado

Temperatura enfriamiento

Las prendas se enfrían automáticamente después de finalizar el programa. En todos los programas es posible ajustar automáticamente una fase de enfriamiento más fría, lo que prolonga la fase de enfriamiento.

La modificación de este ajuste produce un mayor consumo de energía.

El ajuste se puede modificar entre 40 °C y 55 °C.

Ajuste de fábrica: 55 °C

Temporización ventilador

El ciclo del ventilador es necesario para soltar la ropa que se ha quedado atascada frente a la puerta interior del tambor. En el caso de secadoras de bomba de calor, la velocidad del ventilador se requiere para la función de secado de ropa de cama.

El ventilador se enciende y se apaga a determinados intervalos.

Desactivar temporización

Posp. temp. desp. inicio

Tiempo descon. ventil.

Ciclos de reversión

Service

Limp. cond. aire

La electrónica de la secadora determina la gravedad del problema causado por las pelusas o restos de detergente en el filtro de pelusas y en la conducción de salida de aire. Se emite un aviso de comprobación. Puede ajustar el grado de acumulación de pelusas con el que debe aparecer este aviso.

Si el aviso aparece en el display aunque el filtro de pelusas esté limpio, significa que hay una conducción de salida de aire con valor límite. Miele recomienda mejorar la conducción de salida de aire. Una conducción de salida de aire deficiente tiene como consecuencia la prolongación de la duración de los programas y un mayor consumo de energía.

Se trata de este aviso de comprobación que puede influir en ello: Limp. cond. aire

- Off

El aviso de comprobación no aparece. En caso de obstrucción extrema de la conducción de aire, se cancela el programa independientemente de esta opción.

- no delicado

El aviso de comprobación aparece solo cuando la acumulación de pelusas es elevada.

- Ajuste de fábrica: normal

- delicado

El aviso de comprobación aparece incluso cuando la acumulación de pelusas es baja.

Limpiar filtros

El filtro de pelusas en la zona de conducción de aire debe limpiarse regularmente. Puede establecer un intervalo horario para el aviso de comprobación.

La selección del intervalo horario adecuado depende de la intensidad de la acumulación de pelusas o de la frecuencia con la que se desee limpiar, p. ej., por razones higiénicas.

Puede modificar este aviso de comprobación: Limpiar filtros

- Intervalo de tiempo de 5 a 55 horas

- Ajuste de fábrica: después de 55 horas

- desconectado

Intervalo de servicio

La secadora muestra un texto individual del mensaje después de un intervalo que usted determine para que pueda ejecutar ciertos trabajos de mantenimiento.

Se pueden memorizar 3 textos de mensaje diferentes 1/2/3. Cada texto del mensaje se edita en el idioma y en el juego de caracteres del idioma de usuario actual.

Nivel del programador de la secadora

El texto del mensaje que se puede seleccionar individualmente se muestra al finalizar el programa y se oculta con OK. Al finalizar el programa siguiente, aparece de nuevo el mismo mensaje.

Ajustes

Aquí determina el intervalo (dependiente de la hora o de la fecha) en el que aparece el texto del mensaje.

- Ajuste de fábrica: desconectado
- Por tiempo
A continuación, puede seleccionar un intervalo de tiempo de 1-9999 horas.
- Por fecha
A continuación, puede introducir una fecha.

Texto del mensaje

Aquí introduce el texto del mensaje personalizado para el trabajo de mantenimiento programado. Puede editar uno, 2 o los 3 textos del mensaje 1/2/3.

Restablecer indicación

El texto del mensaje aparece hasta que la indicación se restablezca de forma permanente. Después, el texto del mensaje solo volverá a aparecer al alcanzar el siguiente intervalo.

aplicaciones externas

Tapa salida de aire ext.

La conexión de hardware externo se realiza a través de la Connector Box de Miele.

Se regula el desfase temporal entre el tiempo de accionamiento de la tapa de salida de aire externa y la conexión del motor del tambor/ventilador.

Mientras se abre la tapa de salida de aire, aparece el mensaje correspondiente en el display.

- Ajuste de fábrica: desconectado

Esta opción debe seleccionarse cuando no sea necesario accionar una tapa de salida de aire. De este modo se evita la interrupción del programa.

- conectado (entre 1 segundo y 5 minutos)

Ventilador adicional

La conexión de hardware externo se realiza a través de la Connector Box de Miele.

La secadora conecta el ventilador adicional (vía Connector Box) al mismo tiempo que el ventilador interno.

- desconectado

- conectado

Sensor de presión

La conexión de hardware externo se realiza a través de la Connector Box de Miele.

Para el funcionamiento en una conducción colectora de aire de salida, puede ser necesario interrumpir o impedir el funcionamiento de la secadora desde el principio bajo determinadas condiciones de presión en la conducción colectora de aire de salida. La consulta del sensor de presión externo solo se lleva a cabo si la clapeta de salida de aire y/o el ventilador adicional externo están programados en «conectado».

Mientras se abre la tapa de salida de aire, aparece el mensaje correspondiente en el display.

- Off = no activo

- Contacto norm. abierto = activo

Reacción a **high-Potential**

- Contacto norm. cerrado = activo

Reacción a **low-Potential**

Señal carga de pico

La conexión de hardware externo se realiza a través de la Connector Box de Miele.

La desconexión por carga máxima permite conectar la secadora a un sistema de gestión de energía. Cuando se registra una señal, el calentamiento de la secadora se desconecta brevemente o se evita su conexión.

La señal de carga de pico puede ser emitida a través de la Connector Box y también a través del módulo KOM.

Nivel del programador de la secadora

- Ajuste de fábrica: Sin función
- Carga de pico con 230 V
- Carga de pico con 0V
- Módulo KOM

Evitar carga de pico

Con esta función, la ejecución de un programa de higiene no se modifica si se emite una señal de carga máxima. El calentamiento permanece conectado.

- Ajuste de fábrica: Off
- On

Selección módulo KOM

Esta secadora está equipada con un módulo WiFi integrado. No obstante, la secadora también puede equiparse con un módulo externo.

- Ajuste de fábrica:
 - Off
- módulo interno
 - Se utiliza el módulo WiFi interno.
- módulo externo
 - En el hueco para módulos se inserta un módulo XKM.

Disponibilidad de productos digitales de Miele

El uso de productos digitales de Miele depende de la disponibilidad del servicio en su país.

Los distintos servicios no están disponibles en todos los países.

Para saber más, entre en la página web www.miele.com.

WiFi/LAN

Controle la conexión en red de su secadora.

La conexión en red de la secadora para el uso con las Professional Tools digitales solo es posible con el módulo externo. El módulo interno solo puede ser utilizado por el Servicio Post-venta de Miele.

- Desactivar (visible cuando la red está activada)
 - La red permanece configurada, la función WiFi se desconecta.
- Activar (visible cuando la red está desactivada)
 - La función WiFi se conecta de nuevo.
- Estado de la conexión (visible cuando la red está activada)
 - Se muestran los siguientes valores:
 - calidad de la señal WiFi
 - nombre de la red
 - dirección IP
- Configurar de nuevo (visible cuando está configurado)
 - Restablece la conexión WiFi (red) para realizar inmediatamente un ajuste nuevo.
- Restaurar (visible, cuando está configurado)
 - La red ya no está configurada. Para volver a utilizar la red es necesario establecer una nueva conexión.
 - Se desconecta la WiFi.
 - La conexión a la WiFi se restablece al ajuste de fábrica.

Nivel del programador de la secadora

Registro de red

Es posible sincronizar la fecha y la hora a través de la red.

- desconectado

La fecha y la hora no se sincronizan a través de la red.

- como maestro

Las máquinas se encuentran en una red sin conexión a Internet. Una máquina se configura como maestro y envía los datos a los aparatos *esclavos*.

- como esclavo

Las máquinas se encuentran en una red con conexión a Internet. Todas las máquinas se configuran como *esclavas*. Los datos se sincronizan a través de Internet.

Remote

La selección externa de programas es posible a través de un terminal externo (el inicio del programa solo es posible en el aparato). Sin embargo, en el aparato también se pueden seleccionar e iniciar programas.

Ajuste de fábrica: conectado

Remote Update

Es posible actualizar el software de su secadora través de RemoteUpdate.

La función RemoteUpdate está activada de fábrica.

En caso de no instalar una actualización en remoto, es posible continuar utilizando la secadora como siempre. No obstante, Miele recomienda instalar las RemoteUpdates.

La función RemoteUpdate de Miele solo se puede utilizar si la secadora está conectada a una red WiFi/LAN y si usted tiene una cuenta en la App Miele Professional. La secadora debe estar registrada en la cuenta.

Las condiciones de uso están disponibles en la App Miele Professional.

En caso de que haya disponible una RemoteUpdate para la lavadora, esta se mostrará en el nivel de usuario abierto.

Es posible elegir entre llevar a cabo la RemoteUpdate de forma inmediata o más tarde. Al seleccionar «Iniciar más tarde», la consulta aparecerá al conectar la lavadora de nuevo.

La RemoteUpdate puede durar algunos minutos.

Durante la RemoteUpdate hay que tener en cuenta lo siguiente:

- En caso de no recibir ninguna notificación, se debe a que no hay ninguna RemoteUpdate disponible.
- No es posible cancelar una RemoteUpdate ya instalada.
- En ningún caso se debe desconectar la secadora durante la actualización. De lo contrario, la RemoteUpdate se cancelará y no se instalará.

Nivel del programador de la secadora

SmartGrid

El ajuste SmartGrid solo está visible si hay una red WiFi configurada y activada. Con esta función puede iniciar su aparato Miele Professional automáticamente a la hora a la que la tarifa eléctrica sea más económica.

Si ha activado SmartGrid, la tecla sensora Timer tiene una función nueva. Ajuste SmartStart a través de la tecla Timer. Con la señal de la compañía eléctrica, la secadora se pondrá en marcha dentro del intervalo de tiempo que usted ha indicado. En caso de que su compañía eléctrica no envíe ninguna señal antes de la última hora de inicio posible, la secadora comenzará a funcionar automáticamente.

Ajuste de fábrica: desconectado

Parámetros de la máquina

Información legal

Licencias de código abierto

Derechos de propiedad intelectual y licencias

Aquí puede consultar información.

Para el manejo y control de la máquina Miele utiliza software propio o de terceros que no está sujeto a las denominadas licencias de código abierto. Dicho software o componentes de software están protegidos por derechos de propiedad intelectual. Deben respetarse los derechos de propiedad intelectual tanto de Miele como de terceros.

Además, la presente máquina incluye componentes de software cuya distribución está sujeta a condiciones de licencia de código abierto. Puede acceder a estos componentes de código abierto y a los correspondientes avisos de derechos de autor, a copias de las respectivas condiciones de licencia en vigor y a información adicional. Encontrará dicha información en el punto del menú Ajustes/Parámetros máquina/Información legal/Licencias de código abierto. Las regulaciones de responsabilidad y garantía de las condiciones de licencia de código abierto allí recogidas son aplicables únicamente en relación con los respectivos propietarios de los derechos.

Conexión

Instrucciones de sincronización

Siga los pasos que se indican a continuación para conectar la lavadora a su red de conexión.

Conexión en red

Las lavadoras Miele Professional pueden integrarse en redes locales para utilizar las soluciones digitales de Miele o comunicarse con sistemas externos. Las lavadoras también están equipadas con un módulo WiFi integrado. Además, las lavadoras disponen cada una de una conexión Ethernet en la parte trasera para configurar interfaces por cable.

⚠ Riesgo para la salud debido a un acceso no autorizado.

Los ajustes de la lavadora se pueden ver modificados en caso de un acceso no autorizado a través de la red de conexión, como parámetros para la desinfección o la dosificación de productos químicos de procesos.

En ningún caso será posible acceder a la lavadora a través de Internet o de una red de conexión abierta e insegura, directa o indirectamente, p. ej., a través de una redirección del puerto.

1. Manejar la lavadora solo en un segmento de red independiente que cumpla una de las dos siguientes condiciones:
 - está físicamente separado de otros segmentos de red;
 - el acceso está restringido por un cortafuegos o un enrutador configurado adecuadamente.
2. Limitar el acceso a este segmento de red separado exclusivamente a un grupo definido de personas necesarias.
3. Asegurar el acceso a los sistemas conectados a la lavadora con contraseñas seguras.
4. Configurar la interfaz de Ethernet.

Acceder al nivel del programador

- Seleccionar el punto del menú en el display del aparato Operario.
- Seleccionar el punto del menú Acceso con código.
- Introducir el código del operador de 4 cifras.

Configuración inicial de la red

- En el menú Niveles de manejo, seleccionar el punto del menú Aplicaciones externas.
- Seleccionar WiFi/LAN.

Las opciones del menú WiFi/LAN varían en función de si la interfaz WiFi ya está configurada o debe configurarse de nuevo.

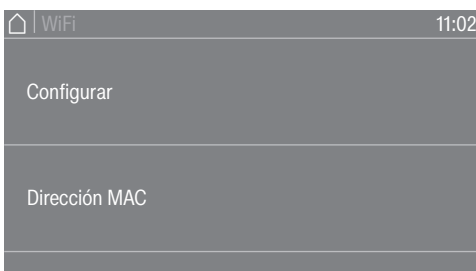

- Seleccionar Configurar para conectar la máquina a una red de conexión.

El mensaje Configurar aparece únicamente si la lavadora aún no está conectada con una red WiFi. Existen múltiples opciones para configurar la interfaz WiFi:

- Seleccionar Dirección MAC para leer las direcciones MAC de los adaptadores de red.

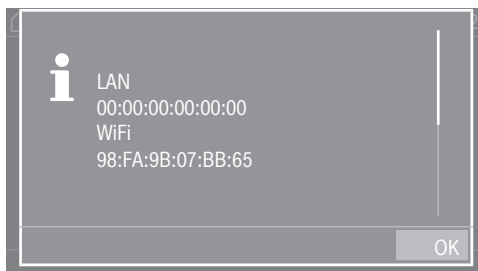

Se indica la dirección MAC del adaptador de red. No se pueden realizar ajustes.

Configurar la conexión en red manualmente

- En el menú Niveles de manejo, seleccionar el punto del menú Aplicaciones externas.
- Seleccionar a continuación el punto del menú WiFi/LAN.
- Seleccionar Configurar.
- Seleccionar el método de conexión Manual.

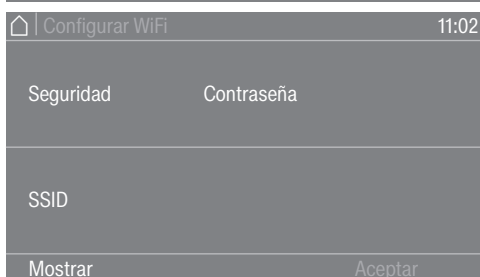
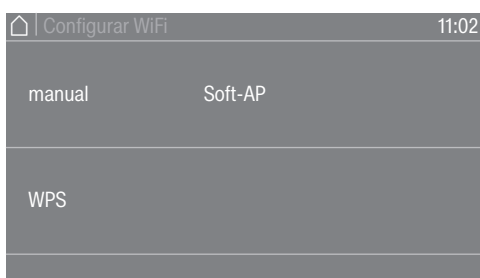

- Seleccionar Seguridad para ajustar el estándar de seguridad de la conexión inalámbrica.
- Seleccionar Contraseña para introducir la contraseña WiFi.
- Seleccionar SSID para introducir el nombre de la red (SSID).

Se pueden consultar todos los ajustes de Seguridad, Contraseña y SSID en Mostrar.

- Guardar todos los ajustes con Aceptar.

Conexión

Configurar la conexión en red mediante WPS

- En el menú Niveles de manejo, seleccionar el punto del menú Aplicaciones externas.
- Seleccionar a continuación el punto del menú WiFi/LAN.
- Seleccionar Configurar.
- Seleccionar el método de conexión Por WPS.
- Pulsar en el router la tecla WPS y confirmar después en el display del aparato con OK.

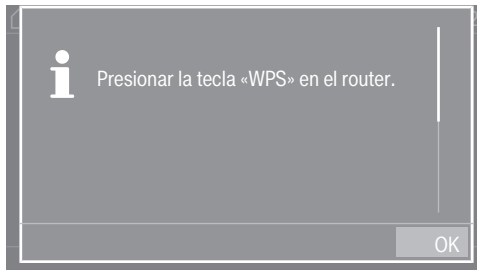

Ahora se inicia un timer. Se establece la conexión en red mediante WPS.



El aparato se ha conectado correctamente.

- Confirmar con OK.

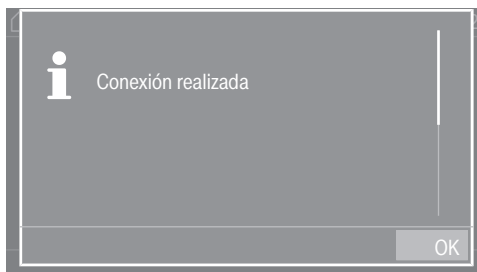

Configurar la conexión en red mediante Soft AP

- En el menú Niveles de manejo, seleccionar el punto del menú Aplicaciones externas.
- Seleccionar a continuación el punto del menú WiFi/LAN.
- Seleccionar Configurar.
- Seleccionar el método de conexión Por Soft-AP.
- Confirmar con OK y seguir las indicaciones en la aplicación externa.

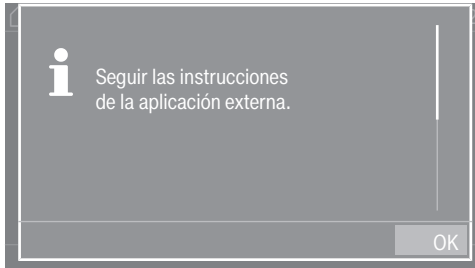

El mensaje Esperar a conexión aparece en el display durante unos 10 minutos. Si la conexión es correcta, aparecerá un mensaje. Si la conexión falla, aparece el mensaje Conexión no realizada.

- Si la conexión falla, confirmar con OK e iniciar un nuevo intento de conexión.

Configurar la conexión en red mediante cable LAN

- Conectar el aparato al router/conmutador mediante el cable de red.

El aparato se ha conectado correctamente.

Conexión

Interfaz LAN/WiFi configurada

Una vez establecida correctamente la conexión en red, es posible seleccionar otras opciones en el menú.

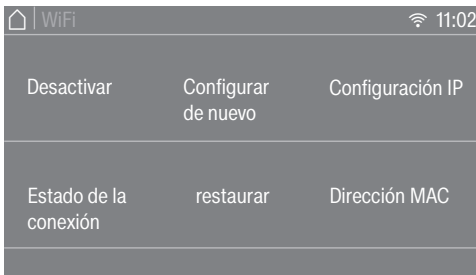

- La función WiFi se desactiva con **Desactivar** (visible cuando la red de conexión está activa). La red de conexión sigue configurada.
- La función WiFi se conecta de nuevo con **Activar** (visible cuando la red está desactivada).
- Todos los parámetros de la red se indican en **Estado de la conexión**.
- Puede volver a configurar la interfaz WiFi en **Configurar de nuevo**.
- Utilizar **Reseteo** para desconectar la configuración de red. Se desconecta la función WiFi y la conexión a la red WiFi se restaura al ajuste de fábrica. Para volver a utilizar la red es necesario establecer una nueva conexión.
- Se pueden configurar manualmente los ajustes de IP en **Configuración IP**. La interfaz se puede configurarse mediante un protocolo de configuración dinámica de host (DHCP). Si se desactivan los ajustes DHCP, se puede configurar la interfaz mediante los siguientes parámetros:
 - Dirección IP
 - Máscara subnet
 - Gateway
 - DNS Auto
 - DNS Servidor 1
 - DNS Servidor 2
- La dirección del adaptador de red se indica en **Dirección MAC**.

Datos técnicos

Requisitos del sistema para WiFi

- WiFi 802.11b/g/n
- Banda de 2,4 GHz
- Cifrado WPA/WPA2
- DHCP activado
- multicastDNS/Bonjour/IGMP Snooping activado
- Puertos 443, 80, 53 y 5353 abiertos
- IP del servidor DNS = IP del router/la puerta de enlace estándar
- Uso de malla/repetidor: misma SSID y contraseña que el router/la puerta de enlace estándar
- La SSID debe ser visible permanentemente

Requisitos del sistema para LAN



- DHCP activado
- multicastDNS/Bonjour/IGMP Snooping activado

- Puertos 443, 80, 53 y 5353 abiertos
- IP del servidor DNS = IP del router/la puerta de enlace estándar

Potencia de la señal WiFi – Valor orientativo

La potencia de la señal WiFi solo sirve como mero valor orientativo. No es posible realizar una declaración vinculante.

La intensidad de la señal WiFi se puede consultar directamente en el aparato.

Intensidad de la señal WiFi		Significado
	 *	
76 - 100 %	3/3**	Posibilidad de funcionamiento fiable normalmente posible
51 - 75 %	2/3	
26 - 50 %	1/3	Posibilidad de funcionamiento normalmente posible
1 - 25 %	0/3	Posibilidad de funcionamiento no fiable normalmente posible
0 %		Funcionamiento no posible

* Se indica en el aparato

** Número de barras  3/3 – 0/3

La intensidad de la señal se puede ver afectada por multitud de influencias, por ejemplo:

- personas en la habitación
- puertas abiertas o cerradas
- objetos desplazados
- emisiones de radio cambiantes o anomalías
- otros aparatos con tecnología inalámbrica Bluetooth o WiFi

Datos técnicos

Datos del aparato PDW 909

Conexión eléctrica

Tensión nominal	ver la placa de características
Frecuencia	ver la placa de características
Consumo de potencia	ver la placa de características
Consumo de corriente	ver la placa de características
Fusible necesario	ver la placa de características
Potencia calefactora	ver la placa de características

Medidas de emplazamiento

Ancho de la carcasa (sin piezas adosadas)	692 mm mm
Alto de la carcasa (sin piezas adosadas)	1940 mm mm
Fondo de la carcasa (sin piezas adosadas)	761 mm mm
Ancho total de la máquina	692 mm mm
Altura total de la máquina	1942 mm mm
Profundidad total de la máquina	851 mm mm
Ancho mínimo de la abertura de carga	800 mm mm
Distancia mínima entre la pared y la parte posterior del aparato	400 mm mm
Diámetro de apertura de la puerta	370 mm mm
Ángulo de apertura de la puerta	180°

Peso y carga sobre el suelo

Peso neto	ver el plano de la instalación
Carga máxima sobre el suelo durante el funcionamiento	ver el plano de la instalación

Conexión de agua

Conexión a agua fría

Presión de flujo necesaria	100 - 1000 kPa (1 - 10 bar)
Caudal máximo	10 l/min
Racor de conexión necesario (rosca exterior, en el lugar de instalación, según DIN 44991, aislante plano)	3/4"
Longitud de la manguera de entrada de agua suministrada	1550 mm

Conexión a agua caliente

Temperatura del agua caliente máxima permitida	70 °C
Presión de flujo necesaria	100 - 1000 kPa (1 - 10 bar)
Caudal máximo	10 l/min
Racor de conexión necesario (rosca exterior, según DIN 44991, obturador plano)	3/4"
Longitud de la manguera de entrada de agua suministrada	1550 mm

Desagüe de agua residual (DP)

Temperatura máxima del agua de desagüe	95 °C
Conexión de desagüe (de la máquina)	Diámetro exterior 22 (DN 22)
Velocidad máxima de desagüe	26 l/min

Entrada de aire

Sección de entrada de aire libre recomendada en la sala: (corresponde a la salida de aire triple de un aparato).	237 cm ²
---	---------------------

Hay que abastecer aire de entrada al lugar de emplazamiento según la cantidad de aire de salida.

Salida de aire

Caudal volumétrico nominal máximo	320 m ³ /h
Pérdida de presión máxima permitida	420 Pa
Racor de empalme en el lado de la máquina (diámetro exterior)	100 mm
Tubo de conexión en el lugar de instalación (diámetro interior)	100 mm
Temperatura máx. de salida de aire	80 °C

Dado que la humedad del aire dentro de la conducción del aire puede ser de hasta el 100 %, deben tomarse las medidas adecuadas para evitar que el condensado de retorno penetre en el aparato.

Valores de emisión

Nivel acústico de las emisiones en el lugar de trabajo (conforme a EN ISO 11204/11203)	<70 dB(A) re 20 µPa
Nivel de potencia acústica, EN ISO 9614-2	<80 dB(A)

Seguridad de los productos

Aplicación de la normativa para la seguridad del producto	EN 60335-1, EN 50571, IEC 60335-1, IEC 60335-2-7
---	--

WiFi

Banda de frecuencia del módulo WiFi	2,400 GHz–2,4835 GHz
Potencia de transmisión máxima del módulo WiFi	<100 mW

Declaración de conformidad de la UE

Por la presente, Miele declara que esta columna lavado-secado cumple con los requisitos de la directiva europea 2014/53/EU.

En el siguiente enlace se puede encontrar el texto completo de la declaración de conformidad europea:

- En www.miele.de/professional/index.htm en «Productos», «Descargar»
- En <http://www.miele.de/professional/gebrauchsanweisungen-177.htm> introduciendo el nombre del producto o el número de serie

Protección de datos y seguridad de los datos

En cuanto se activa la función de conexión en red y el aparato se ha conectado a Internet, este envía los siguientes datos a la nube de Miele:

- número de fabricación del aparato
- modelo de aparato y equipamiento técnico
- estado del aparato
- información sobre la versión de software del aparato

En primer lugar, estos datos no se asignan a un usuario concreto ni tampoco se guardan de forma persistente. Los datos se guardarán de forma persistente y se asignarán de forma específica únicamente si se vincula el aparato a un usuario. La transmisión y tratamiento de los datos se lleva a cabo de conformidad con el elevado estándar de seguridad de Miele.

Ajuste de fábrica de la configuración de red

Todos los ajustes del módulo de comunicación o del módulo WiFi integrado se pueden restablecer a los ajustes de fábrica. Restablecer la configuración de red si se desecha o vende el aparato o si se pone en funcionamiento un aparato usado. Solo así se garantiza que se han eliminado todos los datos personales y que el propietario anterior ya no puede acceder al aparato.

Derechos de propiedad intelectual y licencias

Para el manejo y control del módulo de comunicación, Miele utiliza software propio o de terceros que no tienen la denominada licencia de código abierto. Dicho software o componentes de software están protegidos por derechos de propiedad intelectual. Se deben respetar los derechos de propiedad intelectual tanto de Miele como de terceros.

Asimismo, el módulo de comunicación en cuestión incluye componentes de software que se transmiten en condiciones de licencia de código abierto. Se puede acceder a los componentes fuente junto con los avisos de derechos de autor correspondientes, a las copias de las condiciones de licencia válidas, así como a otra información de forma local a través de IP con un navegador web (*https://<ip adresse>/Licenses*). Las regulaciones de responsabilidad y garantía de las condiciones de licencia de código abierto allí recogidas son aplicables únicamente en relación con los respectivos propietarios de los derechos.

Miele S.A.U.

Avda. Bruselas, 31
28108 Alcobendas (Madrid)
Tfno.: 902 575 175
Fax: 91 662 02 66
Internet: www.miele-professional.es
E-mail: miele@miele.es

Teléfono Servicio Posventa / Atención al Cliente: 902 575 175

E-mail Servicio Posventa: service.professional@miele.es

E-mail Atención al Cliente: miele@miele.es

Teléfono Servicio de Atención al Distribuidor: 902 878 209

Servicios concertados en todas las capitales y poblaciones importantes.

Chile

Casa Vita SpA
Av. Nueva Costanera 4055
Vitacura
Santiago de Chile
Tel.: (+56) 22 957 00 00
Internet: www.miele.cl
E-Mail: info@mielepartnerchile.cl



Miele & Cie. KG
Carl-Miele-Straße 29, 33332 Gütersloh, Alemania