

Bruks- och monteringsanvisning Kyl/frys-kombination



Läs **ovillkorligen** bruks- och monteringsanvisningen före uppställning, installation och idrifttagning. På så vis skyddar du dig samt undviker skador på produkten.

Innehåll

Säkerhetsanvisningar och varningar	4	Förutsättningar för nätverksuppkoppling	31
Hållbarhet och miljöskydd	12	Nätuppkoppling för första gången	31
Så här sparar du energi	13	Utföra Scan & Connect	31
Installation	14	Användning	33
Uppställningsplats	14	Rätt temperatur	33
Ventilationskrav	15	Temperaturvisning	33
Uppställning av flera skåp bredvid varandra	15	Ställa in temperatur i kyl- och frysdelen	33
Omhängning av dörren	15	Använda snabbkylning och snabbinfrysning	34
Beställa en tryckt monteringsanvisning	16	Temperatur- och dörrlarm	35
Ställa upp skåpet	16	Förvara livsmedel i kyldelen	37
Rikta skåpet	16	Olika kylzoner	37
Bygga in skåpet mellan köksskåp	17	Förvara livsmedel förpackade eller oförpackade?	37
Mått	19	Förvara livsmedel i PerfectFresh Pro-zonen	38
Elanslutning	21	PerfectFresh Pro-zon	38
Låda för fuktig förvaring	38		
Låda för torr förvaring	39		
Beskrivning av skåpet	22	Frys in och förvara färska livsmedel	41
Översikt	22	Snabbkyla dryck	41
Manöverpanel med display	24	Göra isbitar	42
Inställningsläge 	24		
Välja önskad funktion i inställningsläget 	26		
Ändra inredningen	27		
Flytta dörrhyllor och flaskhyllor	27		
Flytta hyllplan	27		
Använda flaskhyllan i avskiljarpattan	27		
Flytta Active AirClean-filter	27		
Strukturera frysdelen flexibelt (VarioRoom)	28		
Medföljande tillbehör	28		
Extra tillbehör	29		
Koppla in och stänga av skåpet	30		
Innan den första användningen	30		
Ansluta skåpet	30		
Starta skåpet	30		
Stänga av skåpet	30		
Stänga av kyldelen separat	30		
Om skåpet ska stå oanvänt under en längre tid	31		

Göra ytterligare inställningar	43	Information	65
Förklaringar till de enskilda inställningarna	43	Konformitetsdeklaration.....	65
Partyläge 	43	Upphovsrättsliga föreskrifter och licenser	65
Semesterläge 	43		
Aktivera spärrfunktionen  / 	43		
Sabbatläge 	44		
Ändra tiden för aktivering av dörrlarmet 	45		
Nätanslutning	45		
Ändra ljudstyrkan för varnings- och ljudsignaler  / 	47		
Ändra displayens ljusstyrka 	47		
Stänga av demoläget 	47		
Återställa leveransinställningar 	47		
Information 	48		
Indikator för byte av kolfilter 	48		
Rengöringsläge 	48		
Rengöring och skötsel	49		
Avfrostning	49		
Anvisningar för rengöringsmedel.....	49		
Förbereda skåpet för att göra rent det.....	49		
Rengöra insidan	49		
Rengöra tillbehör för hand eller i diskmaskin.....	50		
Ta ut och ta isär för rengöring	50		
Sätta in lådor och glasskivor i frysdelen.....	51		
Rengöra skåpets front och sidoväggar	52		
Rengöra luckans tätning	52		
Rengöra ventilationsöppningarna ...	52		
Efter rengöringen	53		
Åtgärda problem	54		
Innerbelysning.....	62		
Orsaker till ljud	62		
Miele service	64		
Få hjälp vid eventuella störningar....	64		
EPREL-databas.....	64		
Garanti	64		

Säkerhetsanvisningar och varningar

Detta skåp uppfyller gällande säkerhetskrav. Felaktig användning kan dock medföra person- och saksador.

Läs bruks- och monteringsanvisningen noga innan du börjar använda skåpet. Båda innehåller viktig information om inbyggnad, säkerhet, användning och skötsel. På så vis undviker du personsador samt skador på skåpet.

I enlighet med normen IEC 60335-1 påpekar Miele att det är viktigt att läsa all tillgänglig information om installation av skåpet samt säkerhetsanvisningarna och varningarna.

Miele tar inget ansvar för skador som har uppstått på grund av att dessa anvisningar inte har följts.

Förvara bruks- och monteringsanvisningen på en säker plats. Överlämna bruks- och monteringsanvisningen vid eventuellt ägarbyte.

Användningsområde

► Skåpet är avsett att användas i privata hushåll och i hushållsliknande miljöer, som till exempel

– i affärer, kontor, och liknande arbetsmiljöer

– i jordbruksfastigheter

– av kunder på hotell, motell, bed and breakfasts, och andra typiska hushållsmiljöer.

Det är inte avsedd att användas utomhus.

► Skåpet är endast avsett att användas i hushåll för kylning och förvaring av livsmedel samt för förvaring av frysta livsmedel och infrysning av färska livsmedel samt beredning av is.

All annan användning är otillåten.

► Skåpet är inte avsett för förvaring och kylning av mediciner, blodplasma, laboratoriepreparat eller liknande ämnen eller produkter enligt medicinproduktdirektivet. En felaktig användning av skåpet kan medföra skador på de livsmedel som förvaras eller att de förstörs helt. Skåpet är inte heller avsett att användas i utrymmen med explosionsrisk.

Miele ansvarar inte för skador som har uppkommit till följd av otillåten eller felaktig användning.

Säkerhetsanvisningar och varningar

► Personer (barn inräknade), som på grund av sina fysiska, sensoriska eller psykiska förmågor, eller på grund av bristande erfarenhet eller okunskap, inte är kapabla att använda skåpet på ett säkert sätt, måste hållas under uppsikt vid användningen.

Dessa personer får endast använda skåpet utan uppsikt om de har blivit instruerade i hur det ska användas samt förstått vad som kan gå fel.

Om det finns barn i hemmet

► Barn under åtta år bör hållas borta från skåpet. De får endast använda det under uppsikt.

► Barn från åtta år och uppåt får endast använda skåpet utan uppsikt under förutsättning att de känner till hur man använder det på ett säkert sätt. Barn måste kunna se och förstå riskerna med en felaktig användning.

► Barn får inte rengöra eller underhålla skåpet utan uppsikt.

► Håll uppsikt över barn som befinner sig i närheten av skåpet. Låt inga barn leka med det.

► Kvävningsrisk. Barn kan under lek linda in sig i förpackningsmaterial (till exempel plastfolie) eller dra det över huvudet och kvävas. Håll därför barn borta från förpackningsmaterial.

Teknisk säkerhet

► Tätheten i kretsloppet med köldmedium har kontrollerats. Detta skåp uppfyller gällande säkerhetskrav och EU-riktlinjer.



Om kylkretsen är skadad: Köldmedium och olja kan läcka ut och antändas.

► Varning: Brandrisk/brännbara material. Denna symbol finns på kompressorn och informerar om att det finns brännbara material. Ta inte bort detta klistermärke.

Säkerhetsanvisningar och varningar

Köldmediet i skåpet (uppgifter på typskylten) är miljövänligt, men brännbart. Användningen av detta miljövänliga köldmedium innebär delvis en ökning av driftljuden. Förutom kompressorns driftljud kan det höras ljud när köldmediet strömmar genom kylkretsloppet. Dessa effekter går tyvärr inte att undvika, men har ingen påverkan på skåpets effekt. Se till att ingen del av kylkretsloppet skadas vid transport och montering/uppställning av skåpet. Utsprutande köldmedium kan leda till ögonskador och utträdande kylmedel kan antändas. Vid skador på skåpet:

- Undvik öppen eld och saker som är lättantändliga.
- Bryt strömmen till skåpet.
- Ventilera rummet där skåpet står i några minuter.
- Kontakta Miele service.

► Ju mer köldmedium som finns i ett skåp desto större måste rummet vara där skåpet ska stå. Om skåpet skulle börja läcka kan det hända att det bildas en lättantändlig blandning av gas och luft. Per 8 g köldmedium måste rummet vara minst 1 m³ stort. Mängden köldmedium står på typskylten på insidan av skåpet.

► Om ventilationsöppningarna är täckta eller blockerade kan det bildas en brandfarlig blandning av gas och luft om kylkretsen skadas. Tänk på att hålla de angivna måtten för ventilationsöppningarna. Ventilationsöppningarna får inte täckas för eller blockeras.

► Anslutningsinformationen (säkring, frekvens och spänning) på typskylten måste absolut överensstämma med elnätets för att undvika skador på skåpet. Jämför denna information före anslutning. Rådfråga en elektriker vid tveksamhet.

► Skåpets elektriska säkerhet garanteras endast om det ansluts till ett jordat eluttag som är installerat enligt gällande föreskrifter. Det är mycket viktigt att denna grundläggande säkerhetsföresättning är uppfylld. Låt en elektriker kontrollera installationen vid tveksamhet.

► Det är möjligt att tidvis eller permanent använda en fristående eller icke nätsynkron energiförsörjningsenhet (till exempel fristående elnätverk, backupsystem). Driften förutsätter att energiförsörjningsenheten följer föreskrifterna enligt EN 50160 eller liknande.

De skyddsåtgärder som ska tas på uppställningsplatsen och i denna Miele-produkt vad gäller funktion och arbetssätt måste även säkerställas i fristående respektive icke nätsynkron drift. Vid behov ska åtgärderna ersättas med likvärdiga åtgärder i installationen. Exempelvis enligt det som står i aktuell publicering från VDE-AR-E 2510-2.

Säkerhetsanvisningar och varningar

- ▶ Väggtuttaget får inte ligga direkt bakom skåpet. Det måste vara lätt tillgängligt vid nödfall.
- ▶ Om nätanslutningskabeln är skadad ska du omedelbart bryta strömmen till skåpet. Kontakta kundtjänst.
- ▶ En skadad anslutningskabel får bara ersättas med en speciell anslutningskabel av samma modell (kan beställas på Miele's hemsida eller hos Miele service). Av säkerhetsskäl får kabeln bara bytas av en behörig fackman eller av Miele service.
- ▶ Grenuttag eller förlängningskablar uppfyller inte den nödvändiga säkerheten (brandfara). Anslut inte skåpet till elnätet med hjälp av sådana.
- ▶ Om spänningsförande delar eller nätanslutningskabeln kommer i kontakt med fukt kan det orsaka kortslutning. Ta därför inte skåpet i bruk på platser där exempelvis mycket fukt och stänk kan förekomma (till exempel garage, tvättstugor och så vidare).
- ▶ Detta skåp får inte användas på platser som inte är fasta (till exempel båtar).
- ▶ Ett skadat skåp kan vara en fara för din säkerhet. Kontrollera att det inte har några synliga skador. Ta aldrig ett skadat skåp i drift.
- ▶ Skåpet är inte avsett att användas utomhus.
- ▶ Vid installation, underhållsarbeten och reparationer måste skåpet vara spänningsfritt. Det är det endast i något av följande fall:
 - När säkringarna är frånslagna.
 - När skruvsäkringarna är helt utskruvade.
 - När anslutningskabeln är utdragen ur eluttaget. Dra i stickproppen, inte i anslutningskabeln, för att bryta strömmen.
- ▶ Ej fackmässigt utförda installations- och underhållsarbeten eller reparationer kan innebära allvarlig fara för användaren, för vilket tillverkaren inte tar något ansvar. Installations- och underhållsarbeten och reparationer får bara utföras av Miele service eller en behörig fackman.
- ▶ Garantin upphör att gälla ogiltigförklaras om kylprodukten inte repareras av en behörig fackman eller av Miele service.
- ▶ Vi rekommenderar att trasiga komponenter byts ut mot originalreservdelar. Om originalreservdelar används garanterar Miele att alla säkerhetskrav uppfylls och att garantin gäller.

Säkerhetsanvisningar och varningar

▶ Detta skåp är på grund av speciella krav (till exempel temperatur, fukt, kemisk beständighet, reptålighet och vibration) utrustat med en speciallampa. Denna lampa får bara användas för det avsedda ändamålet. Den är inte anpassad för vanlig rumsbelysning. Lampan får bara bytas av Miele service eller en behörig elektriker. Detta skåp har flera ljuskällor med minst energieffektivitetsklass E.

Korrekt installation

- ▶ Vi installationen av skåpet ska även den medföljande monteringsanvisningen beaktas.
- ▶ Vid omhängning av dörren (om detta krävs) ska instruktionerna i monteringsanvisningen följas.
- ▶ Använd alltid skyddshandskar när skåpet transporteras och installeras.
- ▶ Skåpet är mycket tungt och kan tippa framåt när dörren/dörrarna är öppen/öppna:
 - Transportera eller flytta skåpet med minst två personer.
 - Byt skåpets dörrgångjärn tillsammans med minst två personer.
 - Installera skåpet med minst två personer.
 - Lämna aldrig skåpet utan uppsikt under installationen.

Användning

- ▶ Beroende på skåpets klimatklass får vissa fastställda rumstemperaturer inte över- eller underskridas. Klimatklassen framgår av typskylten på skåpets insida. En lägre omgivande temperatur medför att kompressorn står stilla längre stunder, vilket gör att skåpet inte kan hålla nödvändig temperatur.
- ▶ Ventilationsöppningarna får inte täckas för eller blockeras. En god ventilation kan då inte längre garanteras. Energiförbrukningen ökar och skador på komponenter kan inte uteslutas.
- ▶ Skaderisk på grund av livsmedel som innehåller fett eller olja. Om du förvarar livsmedel som innehåller fett eller olja i kylprodukten eller skåpdörren, se till att fett eller den olja som eventuellt rinner ut inte kommer i kontakt med skåpets plastdelar. Då kan spänningssprickor i plasten bildas som kan leda till att plasten spricker helt.

Säkerhetsanvisningar och varningar

- ▶ Brand- och explosionsrisk på grund av lättantändliga gasblandningar. Förvara inga explosiva ämnen eller produkter med brännbara drivgaser (till exempel sprayburkar) i skåpet. Antändbara gasblandningar kan antändas av elektriska komponenter. På sådana sprayburkar finns en beskrivning av innehållet eller en eldsymbol. Utträdande gaser kan antändas av elektriska komponenter.
- ▶ Explosionsrisk. Använd inga elektriska maskiner i skåpet (till exempel för att tillverka mjukglass). Det kan leda till att det uppstår gnistor.
- ▶ Risk för person- och saksador. Förvara inte burkar och flaskor med kolsyrhaltiga drycker eller vätskor som kan frysa i skåpet. Burkarna eller flaskorna kan spricka eller explodera.
- ▶ Risk för person- och saksador. Flaskor som förvarats i frysen för snabbkylning måste tas ut igen senast efter en timme. Flaskorna kan spricka eller explodera.
- ▶ Skaderisk. Rör inte frysgods och metalldelar med blöta händer. Händerna kan frysa fast.
- ▶ Skaderisk. Stoppa aldrig isbitar och glass, särskilt isglass, som kommer direkt ur frysdelen i munnen. Den mycket låga temperaturen medför risk för att läpparna eller tungan fryser fast vid frysgodset.
- ▶ Frys inte in delvis eller helt upptinade livsmedel igen. Förbruka dem så snabbt som möjligt, annars sjunker livsmedlens näringsvärde och de förstörs. Du kan frysa in livsmedlen igen efter det att du har kokat eller stekt dem.
- ▶ Vid förtäring av livsmedel som förvarats för länge finns risk för matförgiftning. Hållbarheten beror på flera faktorer, exempelvis varans färskhet, dess kvalitet och förvaringstemperatur. Kontrollera hållbarhetsdatum och livsmedelstillverkarens förvaringsanvisningar!
- ▶ För att livsmedlen ska djupfrysas till kärnan så snabbt som möjligt får den maximala fryskapaciteten inte överskridas. Den maximala fryskapaciteten inom 24 timmar hittar du på typskylten "Fryskapacitet ... kg/24 h".

Tillbehör och reservdelar

- ▶ Vi rekommenderar att du använder originaltillbehör från Miele. Om ej godkända tillbehör används gäller inte längre garanti och/eller produktansvar och Miele kan inte längre garantera att säkerhetsbestämmelserna uppfylls.
- ▶ Mieles originalreservdelar sparas i minst 10 år och upp till 15 år efter att kylproduktens modellserie har utgått.

Säkerhetsanvisningar och varningar

Rengöring och skötsel

- ▶ Behandla aldrig tätningarna med olja eller fett. De blir då porösa med tiden.
- ▶ Ångan i en ångrengörare kan tränga fram till spänningsledande delar och orsaka kortslutning.
Använd därför aldrig ångrengörare vid rengöring av skåpet.
- ▶ Varning. Använd inga mekaniska hjälpmedel eller andra hjälpmedel som inte rekommenderats av tillverkaren för att påskynda avfrostningen.
- ▶ Spetsiga och vassa föremål skadar kylslingorna och skåpet slutar fungera. Använd därför aldrig spetsiga eller vassa föremål för att
 - ta bort frost- och isskikt
 - lossa isblock och fastfrusna livsmedelsförpackningar.
- ▶ Ställ aldrig in elektriska värmeelement eller stearinljus i skåpet för avfrostning. Plasten skadas.
- ▶ Använd inga sprayer eller avisningsmedel. Avfrostningssprayer kan bilda explosiva gaser och innehålla lösnings- eller drivmedel som kan skada plasten eller vara hälsovådliga.

Transport

- ▶ Transportera alltid skåpet upprätt och i transportförpackningen för att förhindra skador.
- ▶ Risk för person- och sakskador. Var alltid två när ni transporterar och flyttar skåpet eftersom det är mycket tungt.

Hantering av uttjänat skåp

- ▶ Lekande barn kan stänga in sig i skåpet och kvävas.
 - Demontera dörren/dörrarna.
 - Ta ut lådorna.
 - Lämna hyllplanen i skåpet så att barn inte kan klättra in i det.
 - Se till att göra dörrlåset obrukbart innan skåpet lämnas in för återvinning. Därmed förhindras att barn som leker kan råka låsa in sig och utsättas för livsfara.
- ▶ Risk för elektriska stötar!
 - Skilj stickkontakten från nätkabeln.
 - Skilj nätkabeln från den uttjänade produkten.

Säkerhetsanvisningar och varningar

Avfallshantera stickkontakten och nätkabeln separat från den uttjänade produkten.

▶ Se vid avfallshantering till att skåpet inte står i närheten av bensen eller andra brännbara gaser och vätskor.

▶ Brandrisk på grund av olja eller kylmedel som läcker ut.

Köldmediet och oljan som används i detta skåp är brännbart. Köldmedium eller olja som läcker ut kan antändas om koncentration är hög och det kommer i kontakt med en extern värmekälla.

Kontrollera att kylkretsloppet inte skadas under avfallshantering. Detta förhindrar att köldmedium (uppgifter på typskylten) och olja läcker ut okontrollerat.

▶ Utsprutande köldmedium kan leda till ögonskador. Skada inga delar av skåpets kylsystem genom att exempelvis

- sticka hål på förångarens kylmedelskanaler
- bryta av rörledningar
- skrapa av ytbeläggningar.

Symbol på kompressorn (beroende på modell)

Denna anvisning har endast betydelse vid återvinning. Vid normal drift är det ingen fara!



▶ Oljan i kompressorn kan vara dödlig om man sväljer den eller om den kommer ner i luftvägarna.

Hållbarhet och miljöskydd

Transportförpackning

Förpackningen skyddar maskinen mot transportskador. Förpackningsmaterialen är valda med hänsyn till miljön och är därför återvinningsbara.

Förpackning/emballage som återförs till materialkretsloppet innebär minskad råvaruförbrukning. Lämna till materialspecifika återvinningscentraler om möjligt. Din Miele-återförsäljare kan ta tillbaka förpackningen.

Hantering av uttjänt maskin

Uttjänade elektriska och elektroniska produkter innehåller i många fall material som kan återanvändas. Men de innehåller även skadliga ämnen som är nödvändiga beståndsdelar för produkternas funktion och säkerhet. Om sådana ämnen hamnar i hushållsavfallet eller hanteras på fel sätt kan det medföra skador på människors hälsa och på miljön. Kasta därför på inga villkor den uttjänade produkten i hushållsavfallet.



Se till att skåpet inte skadas innan det lämnas in för miljövänligt omhändertagande.

På detta sätt säkerställs att köldmediet i skåpet och oljan i kompressorn inte läcker ut.

Lämna in uttjänade elektriska och elektroniska produkter till en återvinningsstation. Du är själv ansvarig för att radera eventuella personliga uppgifter som kan stå på maskinen. Du har en lagstadgad skyldighet att plocka ur gamla batterier och lampor som inte sitter fast i produkten. Ta dem till ett lämpligt uppsamlingsställe, där de kan lämnas in. Se

till att den uttjänade produkten förvaras barnsäkert tills den lämnas in för omhändertagande.

Så här sparar du energi ...

- Uppställningsplats** Vid högre omgivande temperaturer behöver skåpet kyla oftare och förbrukar därmed mer energi. Tänk därför på följande:
- Ställ skåpet på en plats med god ventilation.
 - Ställ inte skåpet bredvid en värmekälla (element och/eller häll).
 - Skydda skåpet från direkt solljus.
 - Se till att ha en optimal omgivande temperatur på cirka 20 °C.
 - Håll ventilationsöppningarna fria och rengör dem regelbundet från damm.
- Temperaturinställning** Ju kallare temperatur, desto högre energiförbrukning! Följande inställningar rekommenderas:
- Kylstel 4 till 5 °C.
 - PerfectFresh Pro-zon nära 0 °C.
 - Frystel -18 °C.
- Användning** Den tillförda värmen och en begränsad luftcirkulation gör att energiförbrukningen ökar. Tänk därför på följande:
- Låt aldrig dörren/dörrarna stå öppna längre stunder. Om du har en tydlig struktur på livsmedlen så hittar du dem snabbare.
 - Stäng alltid dörren/dörrarna helt när de har varit öppna.
 - Låt varm mat och dryck svalna innan de ställs in i skåpet.
 - Förpacka livsmedlen väl eller förvara dem väl övertäckta.
 - För att luftcirkulationen ska fungera bör lådor och hyllplan inte vara överfyllda.
 - Håll lådorna och hyllplanen placerade som vid leverans.
 - Håll ett avstånd på 25 mm mellan skåpets baksida och väggen.

Installation

Uppställningsplats

⚠ Brand- och skaderisk på grund av värmeavgivande produkter.

Värmeavgivande produkter kan antändas och orsaka brand i skåpet.

Nätanslutningskabeln får inte komma i kontakt med värmekällor.

Ställ inte produkter som avger värme som till exempel miniugn, kokplattor eller brödrost på skåpet.

⚠ Brand- och skaderisk på grund av öppen låga.

Öppna lågor kan orsaka brand i skåpet.

Se till att till exempel inte ställa tända ljus i närheten av skåpet.

⚠ Risk för brand och skador på grund av felaktig installation.

Om stickproppen och anslutningskablar vidrör skåpets baksida kan de skadas av vibrationer och orsaka kortslutning.

Nätkontakten eller nätanslutningskablarna får inte vidröra skåpet.

Nätanslutningskablarna får inte klämmas eller skadas.

Anslut inga andra produkter till kontakter som finns bakom skåpet.

Använd och placera inga grenuttag, förlängningskablar eller andra elektroniska produkter (till exempel halogentransformatorer) i området kring skåpets baksida.

Produkten bör stå på en torr och välventilerad plats.

Golvet på uppställningsplatsen måste vara vågrätt och jämnt och ha samma höjd som omgivande golv.

⚠ Skaderisk på grund av för hög luftfuktighet.

Vid hög luftfuktighet kan kondens hamna på skåpets utsida.

Denna kondens kan leda till korrosion.

Placera skåpet i ett torrt rum med tillräcklig ventilation.

Se till att skåpdörren/-arna stängs ordentligt och att skåpet byggs in enligt beskrivning. De angivna måtten för ventilation måste hållas.

Tänk på att energiförbrukningen ökar om skåpet står bredvid ett element, en spis eller en annan värmekälla. Undvik direkt sol. Högre omgivningstemperaturer ökar energiförbrukningen eftersom kompressorn körs under längre tid.

Klimatklass

Beroende på skåpets klimatklass får vissa fastställda rumstemperaturer inte över- eller underskridas. Klimatklassen framgår av typskylten på skåpets insida.

Klimatklass	Omgivningstemperatur
SN	10 till 32 °C
N	16 till 32 °C
ST	16 till 38 °C
T	16 till 43 °C
SN-ST	10 till 38 °C
SN-T	10 till 43 °C

En lägre omgivande temperatur medför att kompressorn står stilla längre stunder. Detta kan leda till högre temperaturer i skåpet och orsaka följdskador.

Ventilationskrav

⚠ Brand- och skaderisk på grund av otillräcklig ventilation.

Om skåpet inte har en ordentlig ventilation, går kompressorn igång oftare och går under längre tid. Detta leder till ökad energiförbrukning och till ökad drifttemperatur för kompressorn. Detta kan leda till skador på skåpet.

Se till att skåpet är tillräckligt ventilerat:

Följ alltid de angivna måtten för ventilationsöppningarna.

Ventilationsöppningarna får inte täckas för eller blockeras.

Rengör ventilationsytorna regelbundet för att avlägsna damm och smuts.

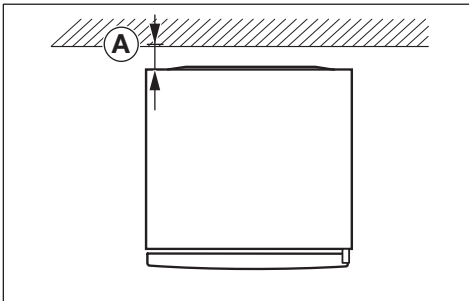

Energiförbrukningen har fastställts med ett avstånd på $\text{A} = 25 \text{ mm}$ mellan skåpets baksida och väggen. Om avståndet till väggen är mindre än 25 mm bibehålls skåpets funktionalitet, men energiförbrukningen ökar något. Kondens kan också bildas vid höga omgivningstemperaturer.

Luften på baksidan av skåpet värms upp. Därför måste en god ventilation garanteras (se avsnittet "Mått").

Uppställning av flera skåp bredvid varandra

⚠ Skaderisk på grund av kondensat på skåpets utsida.

Vid hög luftfuktighet kan kondens hamna mellan skåpens utsidor, vilket kan leda till korrosion.

Ställ i princip **aldrig** flera skåp **direkt** bredvid varandra.

Håll ett avstånd på minst 70 mm mellan skåpen.

Omhängning av dörren

⚠ Risk för person- och sakskador på grund av tung dörr.

Om ändringen av dörrupphängningen bara utförs av en person är skaderisken större.

Ändra alltid dörrupphängningen med hjälp av ytterligare en person.

⚠ Risk för skador på elektriska komponenter.

Det finns strömförande komponenter på dörrgångjärnet (beroende på modell).

Dra ut kontakten innan du ändrar dörrupphängningen.

📄 Byt ut dörrrens gångjärn i enlighet med monteringsanvisningarna (se QR-kod).



M.-Nr. 12083840

Installation

Beställa en tryckt monteringsanvisning

Du kan beställa en tryckt monteringsanvisning kostnadsfritt från Miele.

Alla kontaktuppgifter till Miele finns i slutet av detta dokument. Ange modellbeteckning och serienummer på typskylten.

Ställa upp skåpet

⚠ Risk för person- och saksador om skåpet tippar.

Om skåpet bara installeras av en person är skaderisken större.

Ställ upp skåpet med hjälp av ytterligare en person.

⚠ Risk för skada på dörren.

Dörren kan slå emot väggen och ta skada.

Skydda dörren genom att till exempel sätta fast filtassar på väggen.

⚠ Risk för skador på golvet.

Golvet kan skadas när skåpet förflyttas.

Flytta skåpet försiktigt på ömtåliga golv.

För enklare uppställning finns grepp för transport upptill och transporthjul nedtill på skåpets baksida (beroende på modell).

Ställ endast upp skåpet när det är tomt.

- Anslut skåpet till elnätet som det beskrivs i avsnittet "Elanslutning".
- Flytta försiktigt skåpet till den plats där det ska stå.
- Placera skåpet med dess baksida framför väggen, med hänsyn tagen till nödvändigt avstånd.

Rikta skåpet

⚠ Risk för skador om dörren öppnar sig eller skåpet välter.

Om inte den extra skruvfoten på den undre gångjärnshållaren står ordentligt på golvet, så kan dörren öppna sig eller skåpet välta.

Skruva ut skruvfoten med den medföljande gaffelnnyckeln, tills skruvfoten står mot golvet.

Vrid sedan ut skruvfoten ytterligare ett fjärdedels varv.

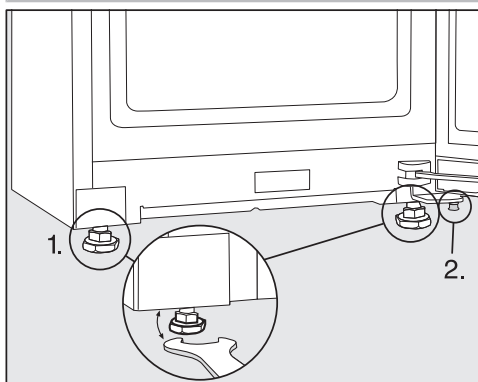

- Rikta skåpet med de främre skruvfötterna med hjälp av ett vattenpass och den medföljande gaffelnnyckeln så att det står jämnt och stadigt.

1. Ställ in de främre skruvfötterna.
2. Skruva ut den extra skruvfoten tills skruvfoten står mot golvet. Vrid sedan ut skruvfoten ytterligare ett fjärdedels varv.

Bygga in skåpet mellan köks- skåp

Skåpet kan byggas in mellan kökskåp.

Energiförbrukningen har fastställts med ett avstånd på = 25 mm mellan skåpets baksida och väggen. Om avståndet till väggen är mindre än 25 mm bibehålls skåpets funktionalitet, men energiförbrukningen ökar något. Kondens kan också bildas vid höga omgivningstemperaturer.

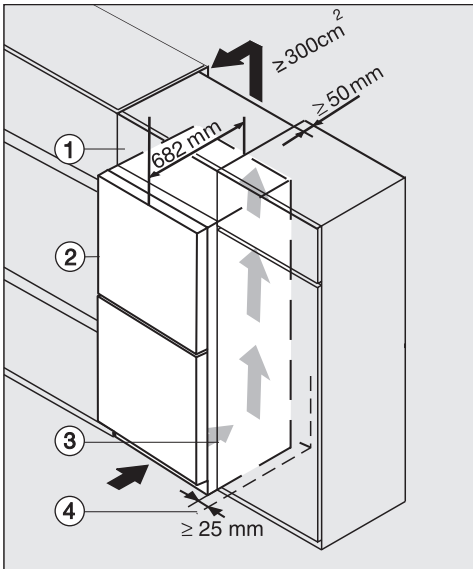

Skåp med glasfront

K(S)/FN(S)/KFN 4xxx X **obsw/matt, bb, br-
ws, bs, grgr**

- ① överskåp
- ② skåp, dörrdjup = 82 mm
- ③ kökskåp
- ④ vägg

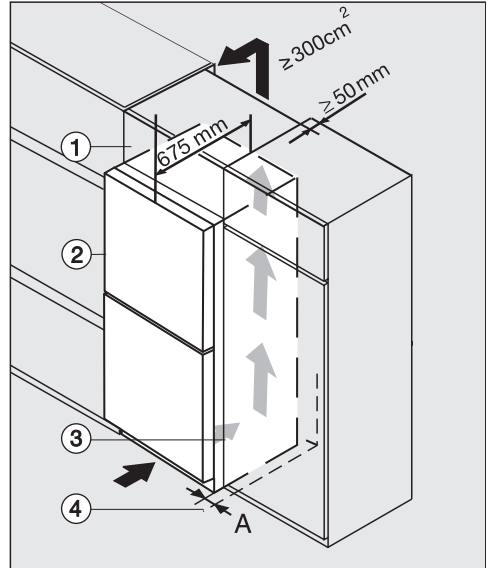

K(S)/FN(S)/KFN 4xxx X **edst/cs, ws, bst, el**

- ① överskåp
 - ② skåp, dörrdjup = 75 mm
 - ③ kökskåp
 - ④ vägg
- A** = 25 mm (med handtag)/60 mm (med handtag)

Installation

 Brand- och skaderisk på grund av otillräcklig ventilation.

Om skåpet inte har en ordentlig ventilation, går kompressorn igång oftare och går under längre tid. Detta leder till ökad energiförbrukning och till ökad drifttemperatur för kompressorn. Detta kan leda till skador på skåpet.

Se till att skåpet är tillräckligt ventilerat:

Följ alltid de angivna måtten för ventilationöppningarna.

Ventilationsöppningarna får inte täckas för eller blockeras.

Rengör ventilationsytorna regelbundet för att avlägsna damm och smuts.

Ju större ventilationsöppningarna är, desto mer energisnålt arbetar kompressorn.

■ Ställ skåpet bredvid köksskåpet.

- Skåpets front behöver sticka ut minst över dörrdjupet från köksskåpet. På så vis kan dörren öppnas och stängas utan problem.
- Vid uppställning av skåpet bredvid en vägg ④ bör det mellan väggen ④ och skåpet ② finnas ett avstånd på **(A)**.
- För att jämna ut höjden till köksskåpet kan ett passande överskåp ① monteras ovanpå skåpet.

För att få tillräcklig ventilation behöver utrymmet mellan skåpets baksida och väggen vara minst 50 mm djupt.

Ventilationsutrymmet mellan skåpet och taket bör vara minst 300 cm² så att den uppvärmda luften kan vädras ut.

Mått

Uppställningsmått/vy uppifrån

KFN 4377 ..., KFN 4397 ...

Alla mått är angivna i mm.

De angivna måtten för ventilationsöppningarna måste följas för att skåpet ska fungera korrekt.

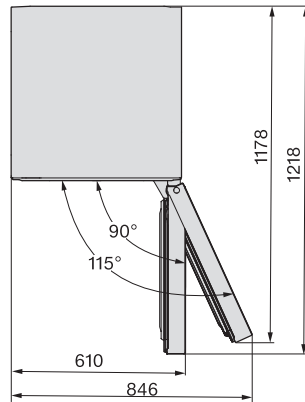
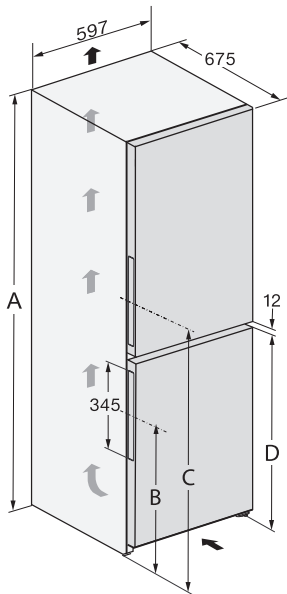

	A	B	C	D
KFN 4377 ...	1855	594	1061	821
KFN 4397 ...	2015	594	1061	821

Installation

Anslutningar

KFN 4377 ..., KFN 4397 ...

Alla mått är angivna i mm.

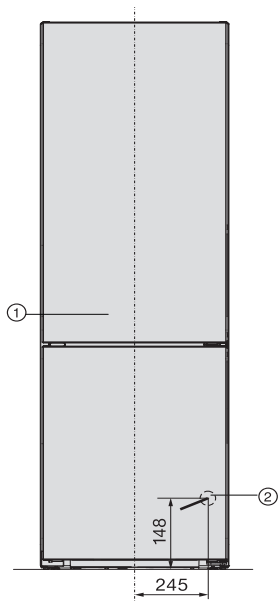

① Vy framifrån

② Nätanslutningskabel, längd = 2000 mm

Du kan beställa en längre nätanslutningskabel hos Miele service.

Elanslutning

Skåpet får bara anslutas till ett godkänt jordat uttag med hjälp av den medföljande kabeln.

Ställ upp skåpet på så vis att vägguttaget enkelt kan komma åt. Om det inte är möjligt, se till att det på installationsplatsen finns en avskiljningsanordning för varje pol.

⚠ Brandfara på grund av överhettning.

Grenuttag och förlängningskablar kan leda till överbelastning på kablarna om de används med skåpet.

Använd av säkerhetsskäl inga grenuttag eller förlängningskablar.

Elanslutningen måste utföras enligt VDE 0100.

Av säkerhetsskäl rekommenderar vi användning av en jordfelsbrytare av typen  i den tilldelade installationen för skåpets elektriska anslutning på uppställningsplatsen.

En skadad anslutningskabel får bara ersättas med en speciell anslutningskabel av samma modell (kan beställas hos Miele service). Av säkerhetsskäl får kabeln bara bytas av en auktoriserad fackman eller av Miele service.

Uppgifter om anslutningseffekt och säkring finns i denna bruksanvisning eller på typskylten. Jämför uppgifterna med uppgifterna för elanslutningen på uppställningsplatsen. Hör efter med en elektriker vid tveksamhet.

Det är möjligt att tidvis eller permanent använda en fristående eller icke nätsynkron energiförsörjningsenhet (till exempel fristående elnätverk, backupsystem). Driften förutsätter att energiförsörjningsenheten följer föreskrifterna enligt EN 50160 eller liknande.

De skyddsåtgärder som ska tas på uppställningsplatsen och i denna Miele-produkt vad gäller funktion och arbetssätt måste även säkerställas i fristående respektive icke nätsynkron drift. Vid behov ska åtgärderna ersättas med likvärdiga åtgärder i installationen. Exempelvis enligt det som står i aktuell publicering från VDE-AR-E 2510-2.

Ansluta skåpet

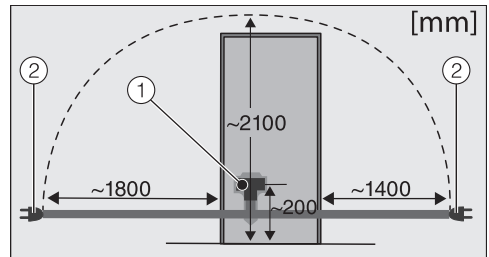

Skåpets baksida

- ① Kontakt
- ② Stickpropp

■ Sätt in skåpets kontakt.

Se till att kontakten sitter i ordentligt.

■ Sätt in skåpets nätkontakt i vägguttaget.

Nu är skåpet elanslutet.

Beskrivning av skåpet

Översikt

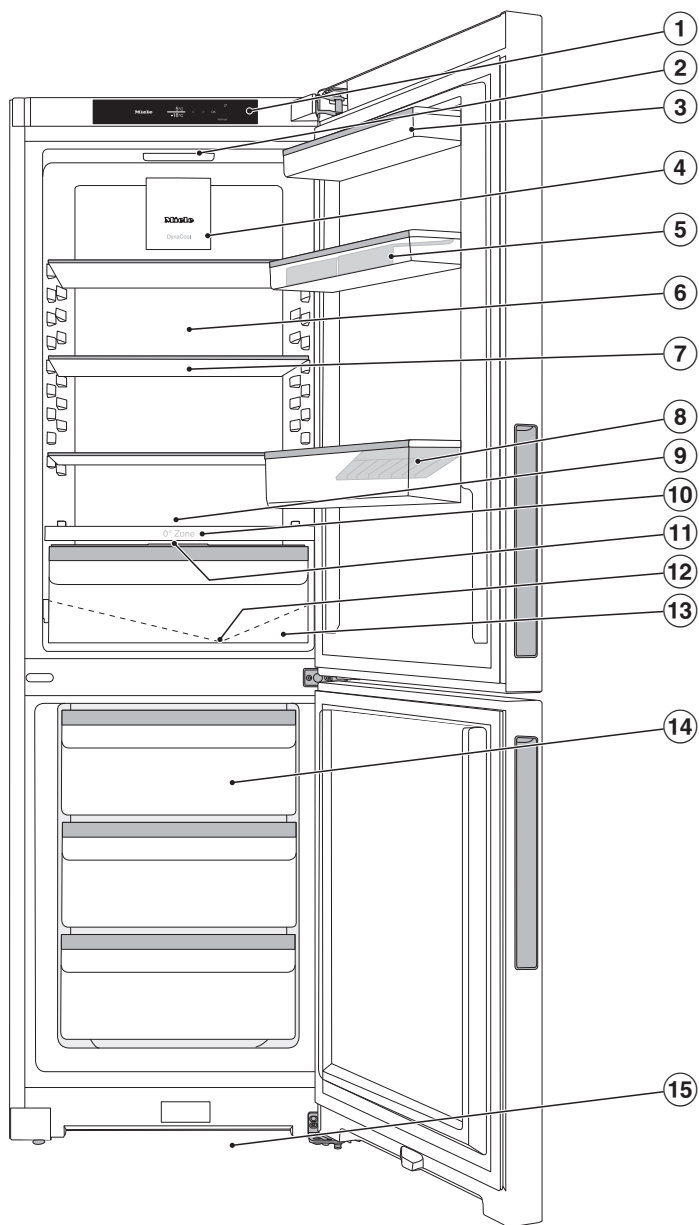

Denna bild visar ett exempel.

- ① Display
- ② Belysning insida (SmartLight):
Belysningen inuti skåpet anpassar sig efter ljusförhållandena i din omgivning.
- ③ Hyllor i skåpdörren
- ④ Fläkt
- ⑤ Hyllor med ägghållare i skåpdörren
- ⑥ Torr bakvägg för att förhindra kondensat
- ⑦ Hyllplan
- ⑧ Flaskhylla med flaskhållare:
Du kan flytta flaskhållaren åt höger eller vänster och skapa plats för dryckeskartonger.
- ⑨ Plats för bakplåt (XL-tillagningsutrymme)
- ⑩ Avskiljarplatta
- ⑪ Fackets lucka för inställning av luftfuktighet i lådan för fuktig förvaring
- ⑫ Uppsamlingsränna och avloppsrör för avfrostningsvatten:
kondensvatten som bildas rinner av och avdunstar automatiskt.
- ⑬ Låda för fuktig förvaring för frukt och grönsaker (PerfectFresh Pro-zon)
- ⑭ Fryslådor
- ⑮ Ventilationsöppning

Beskrivning av skåpet

Manöverpanel med display

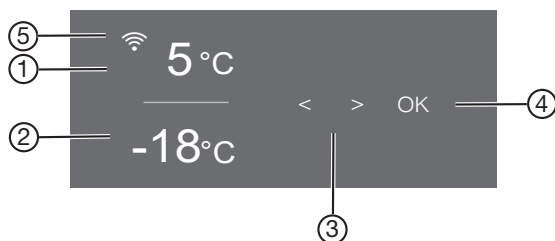













- ① Temperaturvisning för kyldelen
- ② Temperaturvisning för frysdelen
- ③ Touchknappar för att välja en inställning
- ④ Touchknappen *OK* för att bekräfta ett val och för att gå in i inställningsläget ⚙️
- ⑤ Visa anslutningsstatus (endast synlig om nätverk har upprättats)

Inställningsläge ⚙️

Du kan välja följande funktioner i inställningsläget och delvis även ändra inställningar för:

Symbol	Funktion	Fabriksinställning
🔦	Aktivera eller avaktivera partyläget (se avsnittet "Göra ytterligare inställningar")	Av
☀️	Aktivera eller avaktivera semesterläget (se avsnittet "Göra ytterligare inställningar")	Av
🔒/🔓	Aktivera eller avaktivera spärrfunktionen (se avsnittet "Göra ytterligare inställningar")	🔒 (Av)
🔌	Stänga av skåpet (se avsnittet "Koppla in och stänga av skåpet")	
🕒	Aktivera eller avaktivera sabbatläget (se avsnittet "Göra ytterligare inställningar")	Av

Beskrivning av skåpet

	Hämtar version av sabbatsläget	—
	Ändra tiden för aktivering av dörrlarmet (se avsnittet “Göra ytterligare inställningar”)	1:00
	Ändra temperaturläget i PerfectFresh Pro-zonen (se avsnittet “Rätt temperatur”).	5
	Installera funktionen Miele@home för första gången, aktivera eller avaktivera wifi eller återställa nätverkskonfiguration (se avsnittet “Göra ytterligare inställningar”)	APP
	Aktivera eller avaktivera knappljudet	På
	Ändra ljudstyrkan för varnings- och ljudsignalerna eller stänga av dessa helt (se avsnittet “Göra ytterligare inställningar”)	På /läge 5
	Ändra displayens ljusstyrka (se avsnittet “Göra ytterligare inställningar”)	Läge 4
	Ändra temperaturenhet (°Celsius eller °Fahrenheit)	°C
	Avaktivera demoläget (visas bara när demoläget är aktiverat) (se avsnittet “Göra ytterligare inställningar”)	Av
	Återställa leveransinställningarna (se avsnittet “Göra ytterligare inställningar”)	—
	Visa information (modellbeteckning och tillverkningsnummer) om ditt skåp (se avsnittet “Göra ytterligare inställningar”)	—
	Aktivera påminnelsen för byte av kolfiltret (se avsnittet “Extra tillbehör”) (se avsnittet “Göra ytterligare inställningar”)	Av
	Aktivera eller avaktivera rengöringsläget (se avsnittet “Rengöring och skötsel”)	Av

Beskrivning av skåpet

Välja önskad funktion i inställningsläget

- Tryck på touchknappen *OK* på manöverpanelen.

I displayen visas  (kyldelen är vald).

- Bläddra med touchknappen *<* eller *>* till symbolen .

- Tryck på *OK*.

- Markera önskad funktion med touchknappen *<* eller *>*.

- Tryck på touchknappen *OK* för att välja önskad funktion.

Vid **inkopplad** funktion visas en punkt i displayens övre hörn •.

- För att välja bort en vald funktion trycker du på *OK*.

Vid **avaktiverad** funktion släcks punkten i displayens övre hörn.

Lämna inställningsläget

- Bläddra med touchknappen *<* eller *>* till symbolen .

- Tryck på *OK*.

- Bläddra med touchknappen *<* eller *>* till symbolen  och tryck på *OK*.

■ **Alternativt:**

vänta i cirka 15 sekunder efter den sista knapptryckningen.

Du lämna då inställningsläget automatiskt.

Ändra inredningen

Flytta dörrhyllor och flaskhyllor

Flytta bara hyllor när de är tomma.

- Skjut hyllorna/flaskhyllorna uppåt och lyft ut dem rakt utåt.
- Sätt in hyllan/flaskhyllan där du vill ha den.

Flytta hyllplan

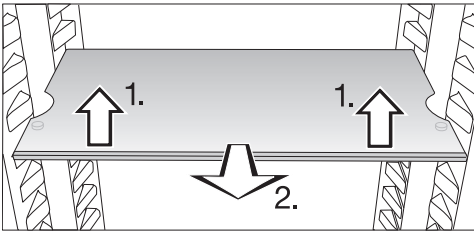

- Lyft upp hyllplanet framtill och dra det framåt.
- Lyft det med utspärningen över hyllhållarna för att flytta hyllplanet uppåt eller neråt.
- Skjut in hyllplanet.

Hyllplanen är säkrade med utdrags-spärrar mot att oavsiktligt dras ut.

Använda flaskhyllan i avskiljarplattan

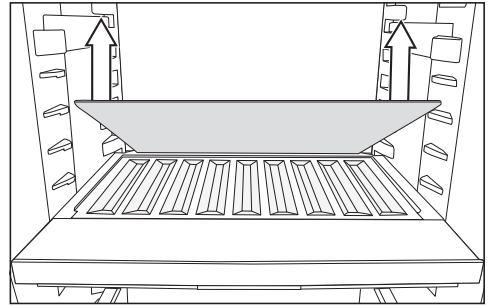

- Ta bort den bakre glasbotten i avskiljarplattan och förvara glasbotten separat.
- Lägg flaskorna med botten bakåt ända tills det tar stopp.

Tips! Om flaskorna står ut från flaskhyllan så flyttar du den undre flaskhyllan uppåt i dörren.

Flytta Active AirClean-filter

Kolfilter med hållare KKF-FF (Active AirClean) finns att köpa som extra tillbehör.

Active AirClean-filterhållaren är placerad på hyllplanets bakre skyddslist.

- För att flytta Active AirClean-filtret drar hållaren uppåt från skyddslisten.

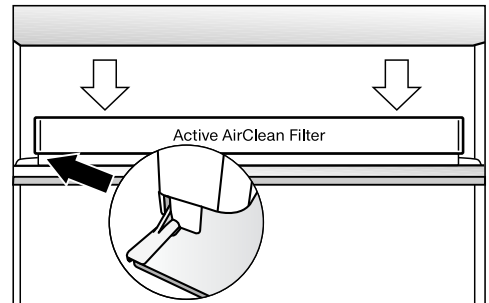

- Placera Active AirClean-filtret på skyddslisten på önskad hylla.

Beskrivning av skåpet

Strukturera frysdelen flexibelt (Vari- oRoom)

Vid infrysning av skrymmande frysgods, som till exempel kalkon eller vilt, kan de övre fryslådorna och glasskivorna mellan fryslådorna tas ut. Detta ger mer utrymme och du kan därmed förvara skrymmande, höga livsmedel.

Medföljande tillbehör

Ägghållare

Istärningslåda

Extra tillbehör

Passande till skåpet finns tillbehör och rengörings- och skötselmedel att köpa.

På Miele's hemsida eller hos din återförsäljare kan du köpa produkter som är speciellt utformade för skåpet, till exempel maskinrengöringsmedel och tillbehör.

Du kan komma till Miele's hemsida via följande QR-kod:



Koppla in och stänga av skåpet

Innan den första användningen

- Ta bort allt förpackningsmaterial och all skyddsplast.
- Rengör skåpet invändigt och även alla tillbehör.

Ansluta skåpet



- Anslut skåpet till elnätet så som beskrivs i avsnittet "Elslutning".

I displayen visas först Miele, sedan .

Starta skåpet

- Öppna skåpets lucka.
- Tryck på touchknappen *OK* på manöverpanelen.

Kylningen påbörjas och innerbelysningen tänds när skåpdörren öppnas.

När den inställda frystemperaturen är uppnådd slocknar symbolen  , temperaturvisningen för frysdelen lyser med fast sken och varningssignalen tystnar.

- Om du skulle bli störd av varningssignalen trycker du på *OK*.

Varningssignalen stängs av.

Skåpet ställs in till de förinställda temperaturerna.

Låt skåpet förkylas några timmar så att temperaturen är tillräckligt låg innan du ställer in livsmedel. Ställ in livsmedel i skåpet först när den förinställda temperaturen är uppnådd.

Lägg in livsmedel i frysdelen först när temperaturen är tillräckligt låg (minst -18 °C).

Stänga av skåpet

Du kan bara stänga av hela skåpet i inställningsläget .

- Tryck på touchknappen *OK* på manöverpanelen.

I displayen visas  (kyldelen är vald).

- Bläddra med touchknappen *<* eller *>* till symbolen .

- Tryck på *OK*.

- Bläddra med touchknappen *<* eller *>* till symbolen .

- Tryck på *OK*.

Kylningen och innerbelysningen är avstängda.

I displayen visas .

Observera: Skåpet är inte skilt från elnätet när det stängs av.

Stänga av kyldelen separat

Kyldelen kan stängas av separat medan frysdelen fortfarande är inkopplad. Det kan vara användbart under till exempel semester.

- Tryck på touchknappen *OK* på manöverpanelen.

I displayen visas  (kyldelen är vald).

- Tryck på *OK*.

- Bläddra med touchknappen *<* till symbolen .

- Tryck på *OK*.

Temperaturvisningen för kyldelen släcks. I displayen visas .

Kyldelen är avstängd.

Temperaturen för frysdelen fortsätter visas.

Koppla in och stänga av skåpet

Koppla in kyldelen separat igen

- Tryck på **OK**.
- I displayen visas  (kyldelen är vald).
- Tryck på **OK**.
 - Bläddra med touchknappen **>** till önskat temperaturvärde och tryck på **OK**.
- Kyldelen är åter inkopplad.

Om skåpet ska stå oanvänt under en längre tid

Om skåpet är avstängt en längre tid men inte är rengjort kan det bildas mögel om dörren är stängd. Rengör skåpet när du har varit borta en längre tid.

Om skåpet inte ska användas under en längre tid:

- Stäng av skåpet.
- Dra ut stickproppen eller skruva ur säkringen.
- Rengör skåpet och låt det stå öppet för att det ska luftas tillräckligt och för att undvika att det uppstår lukt.

Beakta de två sista anvisningarna även när kyldelen stängs av separat under en längre tid.

Förutsättningar för nätverksuppkoppling

Observera följande krav för nätverksuppkoppling:







1. Ett lokalt nätverk finns tillgängligt på uppställningsplatsen.
Ha wifi-lösenordet redo.
2. Miele-appen är tillgänglig på en mobil enhet.
3. Du har ett användarkonto i Miele-appen.

Appen Miele

Appen Miele kan laddas ner utan kostnad från App Store® eller Google Play™.



Nätuppkoppling för första gången.

- Tryck på **OK**.
- I displayen visas .
- Bläddra med touchknappen **<** eller **>** till symbolen .
 - Tryck på **OK**.
 - Bläddra med touchknappen **<** eller **>** till symbolen .
 - Tryck på **OK**.
 - Välj touchknapparna **<** och **>** önskad anslutningsmetod (APP eller WPS).
 - Tryck på **OK**.
 - **För att lämna inställningsläget** , bläddrar du med touchknappen **<** eller **>** till symbolen .
 - Tryck på **OK**.
 - Bläddra med touchknappen **<** eller **>** till symbolen  och tryck på **OK**.

Efter inloggningen visar displayen .

Om det inte gick att upprätta en anslutning visas  i displayen.

Starta om processen.

Utföra Scan & Connect

- Skanna QR-koden.
- När du har installerat Miele-appen och har ett användarkonto så leds du direkt till nätanslutningen.

Koppla in och stänga av skåpet

Om du ännu inte har installerat Miele-appen leds du till Apple App Store® eller Google Play Store™.

- Installera Miele-appen och skapa ett användarkonto.
- Skanna QR-koden igen.

Miele-appen guidar dig genom installationen.

(beroende på modell)



Rätt temperatur

Att temperaturen är rätt inställd är mycket viktigt för livsmedlens hållbarhet. En sjunkande temperatur gör att mikroorganismerna förökar sig långsammare. Livsmedlen får längre hållbarhet.

Temperaturen i skåpet stiger:

- ju oftare dörren öppnas och ju längre tid den står öppen,
- ju mer livsmedel som läggs in,
- ju varmare livsmedlen som läggs in är,
- ju högre skåpets omgivande rumstemperatur är. Beroende på skåpets klimatklass får vissa fastställda rumstemperaturer inte över- eller underskridas.

... i kylzonen och PerfectFresh Pro-zonen

I kyldelen rekommenderar vi en kyltemperatur på **4 °C**.

I PerfectFresh Pro-zonen regleras temperaturen automatiskt och ligger runt **0 till 3 °C**.

Automatisk temperaturfördelning (DynaCool)

Fläkten slås alltid på automatiskt samtidigt som kylaggregatet i kyldelen slås på. På så vis blir kylan jämnt fördelad i kyldelen så att livsmedlen kyls med i princip samma temperatur.

... i frysdelen

För infrysning av färska livsmedel behövs en temperatur på **-18 °C**. Då kan livsmedlets hållbarhet förlängas och maten behåller en optimal kvalitet. När temperaturen stiger över **-10 °C** börjar mikroorganismernas tillväxt och livsmedlens hållbarhet förkortas. Därför får infrysna och upptinade livsmedel frysas in igen först när de har tillagats (ko-

kats eller stekts). Med höga temperaturer slipper man de flesta mikroorganismerna.

Vid en konstant temperatur i frysdelen på **-18 °C** och med rätt förpackning kan du förlänga livsmedels hållbarhet betydligt och behöver slänga mindre mat.

Temperaturvisning

I displayen visas vid normal drift den **faktiska medeltemperaturen i kyldelen** och **den varmaste temperaturen i frysdelen** som råder för tillfället.

Beroende på omgivande temperatur och inställning kan det dröja några timmar tills de önskade temperaturerna har uppnåtts och visas i displayen.

Ställa in temperatur i kyl- och frysdelen

- Tryck på touchknappen *OK* på manöverpanelen.

I displayen visas  (kyldelen är vald).

- Ändra den valda temperaturzonen vid behov med hjälp av touchknapparna **<** och **>**.
- Tryck på *OK*.
- Ändra temperaturen med hjälp av touchknapparna **<** och **>**.
- Tryck på *OK*.

Temperaturvisningen växlar åter till den faktiska temperaturen som råder för tillfället i aktuell temperaturzonen.

Möjliga inställningsvärden



- Kyldel: 3 till 9 °C
- Frysdel: -15 till -26 °C

Användning

Ändra temperaturläget i PerfectFresh Pro-zonen

I PerfectFresh Pro-zonen regleras temperaturen automatiskt från 0 till 3 °C.

Om du önskar högre eller lägre temperatur för att till exempel förvara fisk, kan du stegvis ändra temperaturen lite.

- Bläddra i inställningsläget  med touchknappen < eller > på symbolen .
- Tryck på *OK*.
- Använd touchknapparna < och > för att välja en inställning mellan 1 (lägsta temperatur) och 9 (högsta temperatur).
- Tryck på *OK*.

Temperaturlägets fabriksinställning är 5.

När du ställer in läge 1 till läge 4 sjunker eventuellt temperaturen under 0 °C. Livsmedel kan då frysa! Kontrollera temperaturinställningen.

Använda snabbkylning och snabbinfrysning

Snabbkylning

Med snabbkylningsfunktionen  kyls **kyldelen** mycket snabbt ner till det kallaste värdet (beroende på omgivande temperatur). Temperaturen i skåpet sjunker eftersom det arbetar med högsta möjliga kyleffekt. Snabbkylning rekommenderas om stora mängder livsmedel eller dryck snabbt ska kylas ner.

När snabbkylningsfunktionen  är aktiverad kan det höras fler ljud från skåpet.

Snabbkylningen  måste kopplas in direkt innan maten eller drycken läggs in.

Snabbkylningsfunktionen  stängs av automatiskt efter cirka 12 timmar. Skåpet arbetar med normal kyleffekt igen.



Tips! För att spara energi kan du stänga av snabbkylningsfunktionen  själv så snart livsmedel och/eller dryck är tillräckligt kalla.

Aktivera och avaktivera snabbkylningsfunktionen

- Tryck på touchknappen *OK* på manöverpanelen.

I displayen visas  (kyldelen är vald).

- Tryck på *OK*.
- Bläddra med touchknappen < till symbolen .
- Tryck på *OK*.

Vid **inkopplad** snabbkylningsfunktion  visas en punkt i displayens övre hörn .

- Bläddra med touchknappen > till önskat temperaturvärde och tryck på *OK*.

Snabbinfrysning

Med snabbinfrysningens funktionen  kyls **frysdelen** mycket snabbt ner till det kallaste värdet (beroende på rums-temperatur). Temperaturen i skåpet sjunker eftersom det arbetar med högsta möjliga kyleffekt. Välj denna funktion när du fryser in färska livsmedel. På så vis blir livsmedlen snabbare genomfrysade och näringsvärde, vitaminer, utseende och smak bevaras.

När snabbinfrysningsfunktionen ❄ är aktiverad kan det höras fler ljud från skåpet.

Snabbinfrysningen måste aktiveras cirka **6 timmar innan livsmedlen läggs in**.

Om den **maximala infrysningskapaciteten** ska användas, **måste snabbinfrysningsfunktionen ❄ aktiveras 24 timmar dessförinnan**.

Snabbinfrysningsfunktionen ❄ stängs av automatiskt efter cirka 72 timmar. Skåpet arbetar med normal kyleffekt igen. Tiden fram till avstängningen beror på mängden färska, inlagda livsmedel.

Tips! För att spara energi kan du stänga av snabbfrysningfunktionen själv så snart livsmedel och/eller dryck är tillräckligt kalla.

Du behöver inte aktivera snabbinfrysningfunktionen.

- när du lägger in redan djupfrysade livsmedel,
- när du fryser in max 2 kg livsmedel dagligen.

Aktivera eller avaktivera snabbinfrysningfunktionen ❄

- Tryck på touchknappen *OK* på manöverpanelen.

I displayen visas  (kyldelen är vald).

- Bläddra med touchknappen *>* till symbolen .
- Tryck på *OK*.
- Bläddra med touchknappen *<* till symbolen ❄.

- Tryck på *OK*.

Vid **inkopplad** snabbinfrysning ❄ visas en punkt i displayens övre högra hörn .

- Bläddra med touchknapparna *<* och *>* till önskat temperaturvärde och tryck på *OK*.

Temperatur- och dörlarm



 Att äta dåliga livsmedel innebär en hälsorisk.

Om temperaturen har överstigit -18 °C en längre tid kan de frysta livsmedlen ha tinat delvis eller helt. Livsmedlens hållbarhet förkortas.

Kontrollera om de frysta livsmedlen har tinat delvis eller helt. Förbruka livsmedlen så snabbt som möjligt i sådana fall, eller tillaga livsmedlen (koka eller stek dem), innan du fryser in dem igen.

Temperurlarm

Skåpet är utrustat med ett temperurlarm så att temperaturen i det inte kan stiga obemärkt.

Om frystemperaturen blir för hög, visas   i temperaturvisningen för fryszonen.

Dessutom hörs en varningssignal tills larmläget avslutas eller tills varningssignalen stängs av i förtid.

Den inställda temperaturen avgör vad som räknas som för hög temperatur.

Användning

Ett temperaturlarm visas före ett dörrlarm.

Ljud- och ljussignalen aktiveras i följande situationer:

- när skåpet slås på eller om temperaturen i en temperaturzon avviker alltför mycket från den inställda temperaturen,
- om du sorterar och tar ut frysta livsmedel och det strömmar in för mycket varm luft i skåpet,
- när du fryser in en större mängd livsmedel,
- när du fryser in varma, färska livsmedel,
- vid ett strömavbrott,
- om skåpet är defekt.

Innan du stänger av temperaturlarmet ska du undersöka och åtgärda orsaken till larmet.



Om du skulle bli störd av varningssignalen kan du stänga av den tidigare.

■ Tryck på *OK*.



Varningsmeddelandet bekräftades:   släcks och varningssignalen tystnar.

I displayen visas startskärmen: I frysdelens temperaturvisning blinkar i cirka 1 minut den varmaste temperaturen som hittills funnits i frysdelen.

Sedan växlar temperaturvisningen till den aktuella temperaturen i frysdelen.

Varningssignalen stängs av. Symbolen   slocknar när larmtillståndet är över.

Dörrlarm

Om en dörr står öppen en längre tid, visas   i aktuell temperaturvisning. Det hörs även en varningssignal och innerbelysningen lyser blinkande.



Tiden för aktivering av dörrlarmet kan ändras (se avsnittet “Göra ytterligare inställningar”).

Det akustiska dörrlarmet kan också stängas av (se avsnittet “Göra ytterligare inställningar”).

Så snart skåpdörren stängs, tystnar varningssignalen och   i displayen släcks.

Stänga av larmet i förtid

■ Tryck på *OK*.

  släcks och varningssignalen tystnar. Innerbelysningen lyser konstant.

Om inte dörren stängs så hörs dörrlarmet igen efter cirka 1 minut.

Förvara livsmedel i kyldelen

Olika kylzoner

På grund av den naturliga luftcirkulationen uppstår det olika temperaturzoner i kyldelen.

Den kalla, tunga luften sjunker. Använd de olika kylzonerna för förvaring av livsmedel.

Detta är en kylprodukt med automatisk temperaturfördelning (DynaCool). Fläkten slås alltid på automatiskt samtidigt som kylaggregatet i kyldelen slås på. Det innebär att kylan fördelas jämnt i kyldelen och att de olika kylzonerna därmed skiljer sig mindre. På detta sätt kyls alla livsmedel ungefär lika mycket.

Den varmaste zonen

Den varmaste zonen i kylan är högst uppe i skåpdörren. Här placerar du med fördel till exempel smör och ost. På så vis blir smöret lätt att bre och osten behåller sin arom.

Den kallaste zonen

Den kallaste zonen i kyldelen är direkt ovanför avskiljarplattan ovanpå PerfectFresh Pro-zonen och mot den bakre väggen. Ännu lägre temperaturer är det dock i PerfectFresh Pro-zonens lådor.

Med en temperaturinställning på 4 °C och en adekvat hygien tar det längre tid för bakterier som kan medföra svår livsmedelsförgiftning att föröka sig (till exempel salmonella och listeria).

Använd därför dessa zoner i kyldelen och i PerfectFresh Pro-zonen för känsliga livsmedel och livsmedel som förstörs fort, som exempelvis:

- fisk, kött och fågel,
- korvar och färdiglagad mat,
- ägg- eller gräddrätter/-bakverk,
- färsk deg, kak-, pizza- och pajdeg,
- färskost och andra liknande produkter,
- Humus, vegetabiliska pålägg, växtbaserad färskost, ersättningsprodukter,
- inplastade grönsaker,
- färska livsmedel med ett hållbarhetsdatum som baseras på förvaring i högst 4 °C.

Förvara livsmedel förpackade eller oförpackade?

Förvara livsmedlen i kyldelen förpackade eller med lock (i PerfectFresh Pro-zonen finns undantag).

På så vis tar inte livsmedlen upp olika lukter, blir torra eller bildar bakterier. Det är särskilt viktigt att tänka på när du förvarar animaliska livsmedel. Var extra noga med att inte livsmedel som rått kött och fisk kommer i kontakt med andra livsmedel.

Vid rätt temperatur och förpackning kan du förlänga livsmedels hållbarhet betydligt. Du minskar därmed matsvinnet.

Användning

Förvara livsmedel i PerfectFresh Pro-zonen

PerfectFresh Pro-zon

PerfectFresh Pro-zonen uppfyller kraven för ett kallhållningsfack enligt DIN EN 62552:2025.

I PerfectFresh Pro-zonen är villkoren optimala för förvaring av frukt, grönsaker, fisk, kött och mejeriprodukter. Livsmedlen håller sig färska väsentligt längre tid, smak och vitaminer bevaras.

I PerfectFresh Pro-zonen regleras temperaturen automatiskt och ligger runt 0 till 3 °C. Detta är lägre temperaturer än i en vanlig kyl. För livsmedel som tål kyla är detta en optimal förvaringstemperatur.

Dessutom kan luftfuktigheten i PerfectFresh Pro-zonen regleras så att den motsvarar livsmedlen som förvaras där. En högre luftfuktighet gör så att livsmedlen behåller sin egen fuktighet och inte torkar ut så snabbt.

Men kom ihåg att varans beskaffenhet/färskhet från början är avgörande för ett bra förvaringsresultat.

Ta ut livsmedlen ur PerfectFresh Pro-zonen cirka 30–60 minuter innan de ska ätas. Först vid rumstemperatur utvecklas arom och smak.

Låda för fuktig förvaring



I lådan för **fuktig förvaring** är temperaturen mellan 0 och 3 °C. Luftfuktigheten är normal δ eller höjd $\delta\delta\delta$ beroende på skjutreglagets läge.

Normal luftfuktighet δ

Med denna inställning δ blir lådan för fuktig förvaring en låda för torr förvaring (se avsnittet "Lådan för torr förvaring").

Höjd luftfuktighet $\delta\delta\delta$

Med denna inställning är lådan lämplig för att lagra frukt och grönsaker.

Vid hög luftfuktighet i lådan för fuktig förvaring kan det bildas kondensvatten.

Om du anser att det har bildats för mycket kondensvatten och att detta påverkar dina livsmedel ska du göra på följande sätt:

Torka bort kondensvattnet med en trasa.

Öppna fackets lucka genom att välja positionen δ (normal luftfuktighet).

Välja höjd luftfuktighet ∆∆∆

- Öppna lådan för fuktig förvaring.

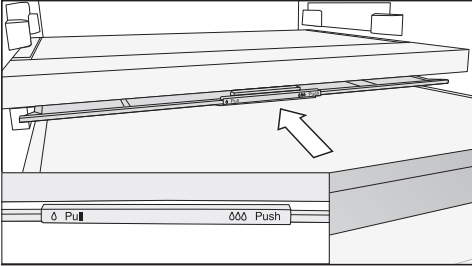

- Skjut facket's lucka bakåt tills det tar stopp.

Facket's lucka är stängd och luftfuktigheten kvarstår i facket ∆∆∆.

Välja normal luftfuktighet ∆

- Öppna lådan för fuktig förvaring.

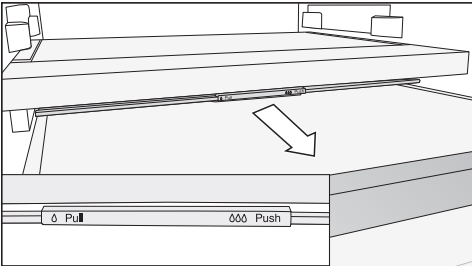

- Dra facket's lucka framåt tills det tar stopp.

Facket's lucka är öppen och luftfuktigheten sänks ∆.

Om livsmedel sticker ut från lådans kant kan facket's lock förflyttas när lådan skjuts in och därmed stängas. När du fyller lådan ska du se till att inte livsmedlen tar i underifrån i facket's lock.

Låda för torr förvaring



I lådan för torr förvaring ligger temperaturen på mellan 0° och 3°C. Luftfuktigheten är normal ∆.

Lådan för torr förvaring lämpar sig särskilt bra för att förvara livsmedel som lätt blir dåliga som exempelvis:

- färsk fisk och skaldjur,
- kött, fågel och korv,
- sallader/röror, till exempel räksallad, skagenröra och tonfiskröra,
- mejeriprodukter som mjölk, yoghurt, ost, grädde, kesella och så vidare,
- växtbaserade produkter som tofu, havredrycker, humus, bredbara grönsakspålägg, ersättningsprodukter till kött och ost och liknande,
- Utöver det kan du förvara alla typer av livsmedel här så länge de är förpackade.

Tänk på att livsmedel som innehåller mycket protein förstörs snabbare. Det vill säga skaldjur förstörs snabbare än fisk, och fisk förstörs snabbare än kött.

Förvara dessa livsmedel av hygieniska skäl **endast övertäcka eller förpackade.**

Användning

Om du inte skulle vara nöjd med hur dina livsmedel blir vid förvaringen (om de exempelvis redan efter kort förvaringstid verkar torra och skrupna), tänk då på:

- Att bara förvara färska livsmedel. Hur färska livsmedlen är när du lägger in dem i skåpet avgör hur länge de också håller sig färska.
- Rengör PerfectFresh Pro-lådorna innan du lägger in livsmedlen.
- Låt väldigt fuktiga livsmedel droppa av innan du lägger in dem.
- Förvara inte kylkänsliga livsmedel i PerfectFresh Pro-zonen.
- Välj rätt PerfectFresh Pro-låda för förvaring av dina livsmedel liksom rätt läge för luckan för lådan för fuktig förvaring (normal δ eller höjd luftfuktighet $\delta\delta$).
- Livsmedel som förvaras oförpackade i lådan för fuktig förvaring ger en högre luftfuktighet $\delta\delta$. Ju mer livsmedel som lagras i facket desto högre fuktighet.
- Fyll inte på facken för mycket.
- Om du med inställningen $\delta\delta\delta$ anser att det har bildats för mycket kondensvatten och att detta påverkar dina livsmedel:
 - Torka bort kondensvattnet med en trasa.
 - Sätt in ett galler eller liknande så att överflödigt fukt kan sippra ner.
 - Öppna fackets lucka genom att välja positionen δ (normal luftfuktighet).
- Om luftfuktigheten skulle vara för låg, trots inställningen $\delta\delta\delta$, förpacka då livsmedlen i lufttäta förpackningar.
- Om du tycker att temperaturen i PerfectFresh Pro-zonen är för hög eller för låg, försök då att reglera den via kyldelen genom att ändra temperaturen lite från 1 till 2 °C. Om det bildas iskristaller på PerfectFresh Pro-lådornas botten måste temperaturen höjas eftersom livsmedlen annars kan bli kylskadade.
- Om förändringen av temperaturen i kyldelen är otillräcklig så ändrar du temperaturen i PerfectFresh Pro-zonen (se avsnittet "Rätt temperatur").

Frysa in och förvara färska livsmedel

Innan livsmedlen läggs in i skåpet

- Om större mängder än 2 kg färska livsmedel ska frysas in, kopplar du in snabbinfrysningfunktionen ❄️ 6 timmar innan livsmedlen läggs in.
- Om ännu större mängder livsmedel ska frysas in, kopplar du in snabbinfrysningfunktionen ❄️ 24 timmar innan livsmedlen läggs in.

De livsmedel som redan ligger i frysdelen får på så vis en kylreserv.

- Frysa bara in färska och fullgoda livsmedel.

Tänk på att vissa livsmedel inte lämpar sig för infrysning. Detta gäller till exempel vissa sorters grönsaker som vanligtvis brukar ätas råa, som bladsallad och rädisor.

Tips! För att färg, smak, arom och C-vitamin ska bevaras bör grönsakerna förvällas innan de fryses in. Lägg grönsakerna portionsvis i kokande vatten i 2–3 minuter. Ta sedan upp grönsakerna och kyl av dem snabbt i kallt vatten. Låt sedan grönsakerna droppa av.

Frysa in livsmedel

⚠️ Skaderisk om du sätter in för stora mängder livsmedel.

Om fryslådan/glashyllan lastas för tungt kan den gå sönder.

Håll alltid maxmängden:

- Fryslåda = 15 kg
- Glashylla = 35 kg

Var noga med att ej frysta livsmedel inte kommer i kontakt med redan frysta livsmedel så att dessa tinar.

- Se till att förpackningarna är torra när de läggs in så att de inte fryser fast eller fryser ihop.

För att livsmedlen snabbt ska frysa ändra in till kärnan ska följande förpackningsstorlekar inte överskridas:

- Frukt och grönsaker max 1 kg
- Kött max 2,5 kg

– Liten infrysningsmängd

Frys ner livsmedlen i den översta fryslådan.

- Placera alltid livsmedlen så långt bak nära bakväggen det går, så att de djupfrysas så snabbt som möjligt.

– Lägg i maximal infrysningsmängd (se typskylten)

Fördela livsmedlen i de översta fryslådorna. Förvara endast livsmedel som redan har frysts in i den nedersta lådan.

- Placera alltid livsmedlen så långt bak nära bakväggen det går, så att de djupfrysas så snabbt som möjligt.

Snabbkyla dryck

Koppla in snabbkylningsfunktionen ❄️ för att snabbkyla dryck i kyldelen.

Om du vill kyla en stor mängd dryck eller även kyla dryck i frysdelen går du till inställningsläget ⚙️ och väljer funktionen partyläge 🍹.

Flaskor som förvarats i frysdelen för snabbkylning måste tas ut igen **senast efter en timme**. Flaskorna kan spricka eller explodera.

Användning

Göra isbitar

- Fyll isbitsbehållaren till 3/4 med vatten och ställ den på botten av en fryslåda.
- Använd ett trubbigt föremål, till exempel ett skedskaft, för att lossa en isbitsbehållare som har frusit fast.

Tips! Isbitarna går lätt att plocka upp ur behållaren om du håller den under rinnande vatten en kort stund.

Förklaringar till de enskilda inställningarna



I följande avsnitt beskrivs endast de funktioner som kräver ytterligare förklaringar.



När du är i inställningsläget  avaktiveras dörrlarmet eller ett annat varningsmeddelande automatiskt.



Partyläge

Partyläget  rekommenderas om stora mängder livsmedel eller dryck snabbt ska kylas ner.

Tips! Aktivera partyläget  cirka 4 timmar innan maten eller drycken läggs in.

När partyläget  är aktiverat, så aktiveras funktionerna snabbkylning och snabbinfrysning  automatiskt.

Partyläget  kan inte aktiveras om kyldelen är avstängd eller om semesterläget  är inkopplat.

Partyläget  stängs av automatiskt efter cirka 24 timmar. Du kan också stänga av partyläget  tidigare om du vill.

Semesterläge

Semesterläget  rekommenderas om du inte vill stänga av kyldelen helt under semestern eller inte behöver så hög kyleffekt.

Om semesterläget  är aktiverat så visas detta i startdisplayen.

Kyldelen regleras till en temperatur på 15 °C och PerfectFresh Pro-zonen ställs automatiskt in på en temperatur mellan 9 till 12 °C. Kyldelen kan på så vis vara i drift på ett energisnålt sätt.

Frysdelen fortsätter att vara inkopplad på tidigare inställd temperatur.

Vid denna mellersta kyldelstemperatur kan livsmedel som inte lätt förstörs förvaras ytterligare ett tag i skåpet. Energiförbrukningen är lägre än under normaldrift. Det uppstår heller ingen lukt och bildas inget mögel så som det kan bli när kyldelen är avstängd och dörren är stängd.

 Att äta dåliga livsmedel innebär en hälsorisk.



Om temperaturen ligger över 4 °C i kyldelen under en längre tid kan livsmedlets hållbarhet och kvalitet påverkas.

Aktivera aldrig semesterläget  mer än en begränsad tid.



Förvara inga känsliga livsmedel och/eller livsmedel som lätt blir dåliga som frukt, grönsaker, fisk, kött och mejeriprodukter under denna tid.

Aktivera spärrfunktionen /

När spärrfunktionen  aktiveras skyddas kåpet mot oavsiktlig inkoppling och mot oönskade ändringar, till exempel av barn.

■ Bläddra i inställningsläget  med touchknappen < eller > på symbolen .

■ Tryck på OK.

Vid aktiverad spärrfunktion  visas en punkt i displayens övre hörn .

■ Stäng luckan. Först nu är spärrfunktionen aktiverad .

Göra ytterligare inställningar

Avaktivera spärrfunktionen / en kortare stund

Om du till exempel vill ändra temperatur kan du avaktivera spärrfunktionen en kortare stund:

- Tryck på **OK**.

I displayen visas .

- Tryck på touchknappen **OK**. i 6 sekunder.

I displayen visas  (kyldelen är vald).

- Ändra den valda temperaturzonen vid behov med hjälp av touchknapparna **<** och **>**.

- Tryck på **OK**.

- Gör önskade inställningar.

- Tryck på **OK**.

När du stänger dörren igen så aktiveras spärrfunktionen  åter.

Stänga av spärrfunktionen / helt

- Tryck på **OK**.

I displayen visas .

- Tryck på touchknappen **OK**. i 6 sekunder.

I displayen visas  (kyldelen är vald).

- Bläddra med touchknappen **<** eller **>** till symbolen .

- Tryck på **OK**.

- Bläddra med touchknappen **<** eller **>** till symbolen .

- Tryck på **OK**.

När spärrfunktionen är avaktiverad visas  i displayen.

Sabbatläge

Skåpet har ett sabbatläge som understödjer religiösa seder och bruk.

Om sabbatläget  är aktiverat så visas detta i startdisplayen.

Efter cirka 3 sekunder släcks displayen.

När sabbatläget  är aktiverat går det inte att göra några inställningar på skåpet.

Se till att skåpdörrarna är ordentligt stängda eftersom de optiska och akustiska varningssignalerna är avstängda.

Funktionen sabbatläge  stängs av automatiskt efter cirka 80^o timmar.

Vid aktiverat sabbatläge  avaktiveras följande funktioner:

- innerbelysningen vid öppen dörr,
- alla akustiska och optiska signaler,
- temperaturdisplayen,
- en aktiv wifi-anslutning.



Alla andra funktioner som tidigare har aktiverats fortsätter att vara aktiva.

 Att äta dåliga livsmedel innebär en hälsorisk.



Eftersom ett eventuellt strömavbrott inte visas under sabbatläget  ut-sätts de frysta livsmedlen eventuellt för högre temperaturer under en längre tid. Livsmedlens hållbarhet förkortas.

Om ett strömavbrott inträffar under sabbatläget  är det viktigt att du kontrollerar maten.

Aktivera sabbatläget

■ Bläddra i inställningsläget  med touchknappen < eller > på symbolen .

■ Tryck på *OK*.

När sabbatläget  är inkopplat visas en punkt i displayens övre hörn .

Efter cirka 3 sekunder släcks displayen.



■ Stäng luckan.

Stänga av sabbatläget

■ Tryck på touchknappen *OK*.

I displayen visas .

■ Tryck på *OK*.



När sabbatläget  är inkopplat visas en punkt i displayens övre hörn .

■ Tryck på *OK*.

Vid avaktiverad sabbatläge  släcks punkten i displayens övre hörn.

Ändra tiden för aktivering av dörrlarmet

Du kan ställa in hur snabbt dörrlarmet ska höras efter du har öppnat skåpdörren.

■ Bläddra i inställningsläget  med touchknappen < eller > på symbolen .

■ Tryck på *OK*.

■ Använd touchknapparna < och > för att välja önskad tid mellan 30 sekunder och 3 minuter: 30 sekunder.

■ Tryck på *OK*.

Nätanslutning

Din kylprodukt är utrustad med en integrerad wifi-modul. Med wifi-modulen kan du ansluta till ditt lokala nätverk och använda Miele-appen på en mobil enhet.

När din kylprodukt har anslutits via wifi återupprättas anslutningen automatiskt varje gång du slår på den igen.

Kontrollera att signalen från ditt nätverk är tillräckligt stark på kylproduktens uppställningsplats.

När du ansluter kylprodukten till ditt wifi-nätverk höjs energiförbrukningen, även om kylprodukten är avstängd.

Smarta tillvalsfunktioner via Miele-appen*

Uppkoppling via Miele-appen ger dig tillgång till många smarta tillvalsfunktioner, till exempel:

- Visa statusinformation
- Använda ytterligare praktiska funktioner
- Hålla kylprodukten uppdaterad med den senaste Miele-versionen via programvaruuppdateringar

Du hittar mer information om de smarta tillvalsfunktionerna på Miele's hemsida, i Apple App Store® eller i Google Play Store™.

* Extra digitalt erbjudande från Miele & Cie. KG. Funktionsutbudet kan variera beroende på modell och land. Du måste godkänna de allmänna villkoren och sekretesspolicyn för Miele's digitala produkter och tjänster i Miele-appen. Miele förbehåller sig rätten att när som helst ändra eller avbryta de digitala erbjudandena.

Göra ytterligare inställningar

Nätuppkoppling för första gången.

- Tryck på *OK*.

I displayen visas .

- Bläddra med touchknappen < eller > till symbolen .



- Tryck på *OK*.

- Bläddra med touchknappen < eller > till symbolen .

- Tryck på *OK*.

- Välj touchknapparna < och > önskad anslutningsmetod (APP eller WPS).

- Tryck på *OK*.

- **För att lämna inställningsläget** , bläddrar du med touchknappen < eller > till symbolen .

- Tryck på *OK*.

- Bläddra med touchknappen < eller > till symbolen  och tryck på *OK*.

Efter inloggningen visar displayen .

Om det inte gick att upprätta en anslutning visas  i displayen.

Starta om processen.

Avaktivera wifi-anslutning

- Tryck på *OK*.

I displayen visas .



- Bläddra med touchknappen < eller > till symbolen .

- Tryck på *OK*.

- Bläddra med touchknappen < eller > till symbolen .

- Tryck på *OK*.

När wifi är avaktiverat visas symbolen  i displayen.

- **För att lämna inställningsläget** , bläddrar du med touchknappen < eller > till symbolen .

- Tryck på *OK*.

- Bläddra med touchknappen < eller > till symbolen  och tryck på *OK*.

Aktivera wifi-anslutning

- Tryck på *OK*.

I displayen visas .



- Bläddra med touchknappen < eller > till symbolen .

- Tryck på *OK*.

- Bläddra med touchknappen < eller > till symbolen .

- Tryck på *OK*.

- Bläddra med touchknappen < eller > till symbolen  och tryck på *OK*.

När wifi är aktiverat visas symbolen  samt en punkt i displayens övre hörn .

- **För att lämna inställningsläget** , bläddrar du med touchknappen < eller > till symbolen .

- Tryck på *OK*.

- Bläddra med touchknappen < eller > till symbolen  och tryck på *OK*.

När wifi-anslutningen är aktiv lyser symbolen  i displayen.

Återställa nätverkskonfigurering

- Tryck på *OK*.

I displayen visas .

- Bläddra med touchknappen < eller > till symbolen .

- Tryck på *OK*.

- Bläddra med touchknappen < eller > till symbolen .

- Tryck på *OK*.

- Bläddra med touchknappen > till symbolen .

- Tryck på *OK*.

Göra ytterligare inställningar



- Bläddra med touchknappen > till symbolen X.
- Tryck på OK.
- **För att lämna inställningsläget** , bläddrar du med touchknappen < eller > till symbolen ↶.
- Tryck på OK.
- Bläddra med touchknappen < eller > till symbolen ↶ och tryck på OK.

Alla utförda inställningar och angivna värden för Miele@home återställs.

När wifi-anslutningen avaktiverats och  släcks i displayen.

Ändra ljudstyrkan för varnings- och ljudsignaler /



Du kan ändra ljudstyrkan för varnings- och ljudsignaler (till exempel ett dörrlarm eller felmeddelande). Om du blir störd av varnings- och ljudsignalerna kan du även stänga av dem.

- Bläddra i inställningsläget  med touchknappen < eller > på symbolen .
- Tryck på OK.
- Välj önskad ljudstyrka för varnings- och ljudsignalerna med hjälp av touchknapparna < och >.
- Tryck på OK.

När varnings- och ljudsignalerna är avstängda visas .

Ändra displayens ljusstyrka

Du kan anpassa displayens ljusstyrka efter ljusförhållandena i omgivningen.

- Bläddra i inställningsläget  med touchknappen < eller > på symbolen .
- Tryck på OK.

- Välj önskad ljusstyrka för displayen med hjälp av touchknapparna < och >.
- Tryck på OK.



Stänga av demoläget

Demoläget  gör så att skåpet kan presenteras i butik utan aktiverad kylning. För privat bruk behöver du inte denna inställning.

Om demoläget har aktiverats vid leverans så visas  i displayen när skåpet kopplas in.

- Tryck på touchknappen OK på manöverpanelen.



I displayen visas nu Miele och sedan visas startskärmen.

- Tryck på OK.
- Bläddra i inställningsläget  med touchknappen < eller > på symbolen .
- Tryck på OK.

Om demoläget  har avaktiverats så stängs skåpet av och måste kopplas in på nytt.

Återställa leveransinställningar

Alla skåpets inställningar återställs till fabriksinställning (inställningar, se avsnittet "Inställningar – Återställa inställningarna till fabriksinställning").

- Bläddra i inställningsläget  med touchknappen < eller > på symbolen .
- Tryck på OK.

Göra ytterligare inställningar

- Bläddra med touchknappen > till symbolen .
- Tryck på OK.

Skåpet stängs av och måste kopplas in på nytt.



Information

I displayen visas information om skåpet (modellbeteckning och tillverkningsnummer).

Ha denna produktinformation tillgänglig:

- för installation av skåpet i ditt lokala wifi-nätverk (se avsnittet “Göra ytterligare inställningar – Miele@home”) (beroende på modell).
- för att meddela Miele service om en störning (se avsnittet “Miele service”).
- för kontroll av information i EPREL-databasen (se avsnittet “Miele service”).

Indikator för byte av kolfilter



När du har satt in kolfiltret (extra tillbehör) måste indikatorn för byte av kolfilter  aktiveras i inställningsläget .

Kolfilterindikatorn  i startdisplayen påminner dig om att byta kolfilter cirka en gång per halvår (se avsnittet “Rengöring och skötsel – Byta kolfilter”).

Rengöringsläge

Rengöringsläget  underlättar rengöringen av kyldelen (se avsnittet “Rengöring och skötsel”). Innerbelysningen fortsätter att lysa även om kyldelen är avstängd. Både ljud- och ljussignalen är avstängda.

Om rengöringsläget  är aktiverat så visas detta i startdisplayen.

Efter rengöringen måste rengöringsläget  stängas av. Om skåpdörren är stängd längre än 10 minuter så stängs rengöringsläget  av automatiskt.

Typskylten på insidan av skåpet får inte tas bort. Typskylten behövs om det skulle uppstå något fel.

Var noga med att det inte kommer in vatten i elektroniken eller belysningen.

 Skaderisk på grund av inträngande fukt. Ångan från en ångrengörare kan skada plast och elektriska komponenter. Använd inte ångrengörare när du ska göra rent skåpet.

Avfrostning

Kyldel och PerfectFresh Pro-zon

Kyldelen och PerfectFresh Pro-zonen avfrostas automatiskt.

Frysdel

Frysdelen är utrustad med ett NoFrost-system som gör att den avfrostas automatiskt.

Anvisningar för rengöringsmedel

Använd endast rengörings- och vårdande medel som inte är skadliga mot livsmedel inuti skåpet.

För att undvika att ytorna skadas ska du **inte** använda följande vid rengöring

- rengöringsmedel som innehåller soda, ammoniak, syra eller klorid,
- kalklösande rengöringsmedel,
- skurmedel i pulver eller flytande form,
- rengöringsmedel som innehåller lösningsmedel,
- rengöringsmedel för rostfritt stål,
- diskmaskinsrengöringsmedel,

- ugnsspray,
- rengöringsmedel för glas eller fönsterputsmedel,
- hårda disksvampar och borstar som repar,
- rengöringssvampar för glaskeramiska ytor,
- vassa metallskrapor.

Vi rekommenderar en ren disktrasa, ljummet vatten och lite handdiskmedel för rengöring.

Förbereda skåpet för att göra rent det

Endast rengöring av kyldelen:

Använda rengöringsläget .

- Ta ut livsmedlen ur kyldelen och förvara dem sedan på en sval plats.
- Ta vid behov ut alla andra uttagbara delar för rengöring.

Rengöring av frysdelen/hela skåpet:

- Stäng av skåpet.

I displayen visas symbolen  och kylningen är avstängd.

- Ta ut livsmedlen ur frysdelen/skåpet och förvara dem sedan på en sval plats.
- Ta vid behov ut alla andra uttagbara delar för rengöring.

Rengöra insidan

Rengör skåpet regelbundet, minst en gång i månaden.

Rengöring och skötsel

Om smuts får bita sig fast en längre tid kan det hända att den inte går att få bort.

Ytorna kan missfärgas eller förändras. Det bästa är att alltid ta bort smuts direkt.

- Rengör **inuti** skåpet med en ren disktrasa, ljummet vatten och lite handdiskmedel.
- Torka sedan av allt med rent vatten efter rengöringen och torka sedan allt torrt med en rengöringstrasa.
- Rengör uppsamlingsrännan och avloppsröret med en pinne eller liknande.
- Låt skåpet stå öppet en liten stund så att det luftas ordentligt och för att undvika att det uppstår lukt.

Rengöra tillbehör för hand eller i diskmaskin

Följande delar ska endast rengöras **för hand**:

- dekorlisterna i rostfritt stål
- hyllplanet med text
- avskiljarplattan med flaskhyllan
- alla lådor och luckor till facken (beroende på modell)
- den variabla flaskhyllan (finns som extra tillbehör)
- sorteringsboxen (finns som extra tillbehör)

Följande delar **tål maskindisk**:

 Skaderisk vid för höga temperaturer i diskmaskinen.

Delar av skåpet kan bli oanvändbara eller deformeras vid diskning i maskin med en temperatur över 55 °C.

Välj bara diskmaskinsprogram med en maximal temperatur på 55 °C för delar som kan diskas i maskin.

I diskmaskinen kan plastdelar ta färg av naturfärgmedel, till exempel i morötter, tomater och ketchup. Missfärgningen påverkar inte delarnas stabilitet.

- flashållaren, ägghållaren, behållaren för isbitar
- hyllorna i skåpdörren (utan dekorlist i rostfritt stål)
- hyllplanen (utan lister, utan text)
- Glashyllorna (utan skyddslister)
- hållare för kolfilter (finns att köpa som extra tillbehör)

Ta ut och ta isär för rengöring

Ta isär dörrhyllor och flaskhyllor

Ta bort de dekorlisterna i rostfritt stål innan du rengör hyllorna i diskmaskinen.

Gör så här för att ta bort dekorlisten:

- Ställ hyllan på arbetsytan.
- Dra av den dekorlisten på den ena sidan.
- Sätt tillbaka dekorlisten på hyllan efter rengöringen.

Ta isär hyllplanet

Ta bort dekorlisten innan du rengör hyllplanet. Gör så här:

Rengöring och skötsel

- Lägg hyllplanet på ett mjukt underlag (till exempel en diskhandduk).

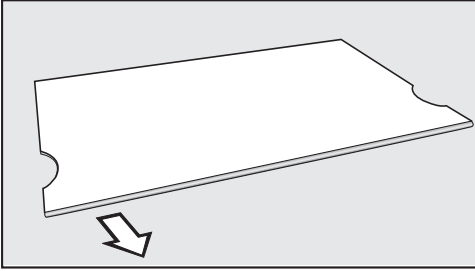

- Dra av den dekorlisten på den ena sidan.
- Sätt tillbaka dekorlisten på hyllplanet efter rengöringen.

Ta ut lådor

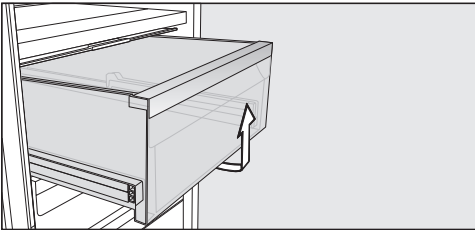

- Dra ut lådan och lyft upp den framtill.
- Skjut in lådan igen efter rengöringen.

Ta ut avskiljarplattan med flaskhyllan

- Ta bort glasbotten från avskiljarplattan.

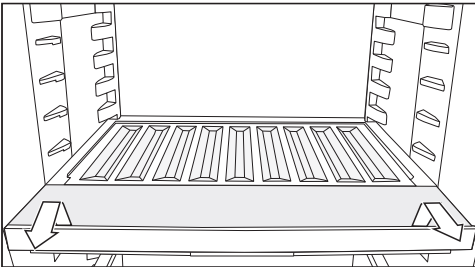

- Lyft upp flaskhyllan något och dra ut den rakt utåt.

- Efter rengöringen skjuter du in flaskhyllan tills det tar stopp och trycker den neråt.
- Lägg glasbotten på avskiljarplattan.

Ta bort facketts lock

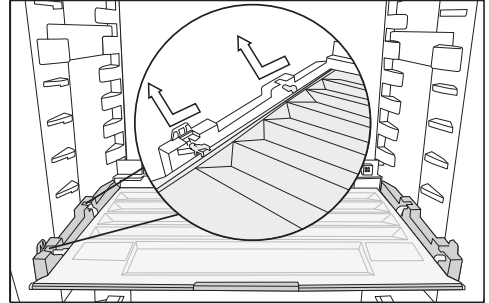

- Lyft upp locket framtill och dra ut den rakt utåt.
- Skjut in facketts lucka igen efter rengöringen.

Ta ut lådor och glasskivor från frysdelen

- Dra ut lådan och lyft den en bit framtill.
- Dra ut glasskivan och lyft den en bit framtill.

Sätta in lådor och glasskivor i frysdelen

- Sätt in glashyllan snett på styrskenorna.
- Skjut in glashyllan och sänk ner den.
- Sätt in lådan snett på styrskenorna.
- Skjut in lådan och sänk ner den.

Byta Active AirClean-filter (kolfilter)

Active AirClean-filter kan du köpa på Miele's online-shop, hos din Miele-återförsäljare eller hos Miele's reservdelsavdelning.

Rengöring och skötsel

- Dra loss hållaren för kolfiltren uppåt från hyllplanet.

De insatta kolfiltren får inte komma åt den bakre väggen i skåpet eftersom de kan fastna i den bakre väggen på grund av fuktighet.

Sätt i de nya kolfiltren så djupt i hållaren att de inte sticker ut ovanför hållarens kant.

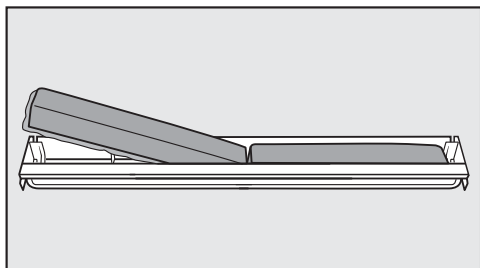

- Ta bort de båda kolfiltren och sätt i de nya filtren med kanten neråt i hållaren.

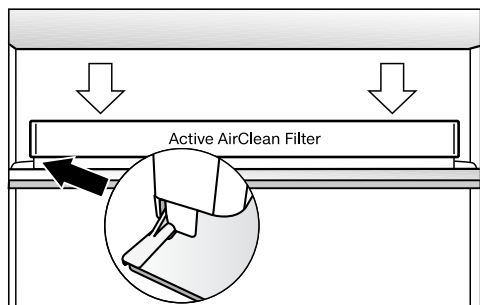

- Sätt hållaren i mitten på skyddslisten längst bak på valfritt hyllplan tills den snäpper fast.

Bekräfta bytet av Active AirClean-filtret

- Tryck på OK.

Symbolen  släcks och tidräknaren återställs.

Rengöra skåpets front och sidoväggar

Om smuts får bita sig fast en längre tid kan det hända att den inte går att få bort. Ytorna kan missfärgas och förändras.

Ta bort smuts från fronten och sidoväggarna direkt.

Alla ytor är repkänsliga och i kontakt med olämpliga rengöringsmedel kan de missfärgas eller skadas.

Läs informationen "Anvisningar för rengöringsmedel" i början av detta avsnitt.

- Rengör ytorna med en ren trasa, handdiskmedel och varmt vatten. Du kan också rengöra ytorna med en ren, fuktig mikrofibertrasa utan rengöringsmedel.
- Torka sedan av allt med rent vatten efter rengöringen och torka sedan allt torrt med en trasa.

Rengöra luckans tätning

 Skaderisk på grund av felaktig rengöring.

Vid behandling av dörrtätningen med olja eller fett kan den bli porös.

Behandla aldrig tätningen med olja eller fett.





- Rengör regelbundet tätningslisterna med rent vatten och torka torrt med en trasa.

Rengöra ventilationsöppningarna

- Rengör ventilationsöppningarna regelbundet med dammvippa eller dammsugare (använd till exempel borst-

munstycket som medföljer Miele's dammsugare). Damm gör så att energiförbrukningen ökar.

Efter rengöringen

- Sätt tillbaka alla delar i skåpet.
- Koppla in skåpet igen vid behov.
- Stäng vid behov av rengöringsmedlet  för kylzonen igen.
- Koppla in snabbinfrysningsfunktionen  en stund så att frysdelen snabbt blir kall.
- Koppla in snabbkylningsfunktionen  en stund så att kyldelen snabbt blir kall.
- Lägg in livsmedlen i kyldelen.
- Sätt in fryslådorna med de frysta livsmedlen när det är tillräckligt kallt.
- Stäng av snabbfrysningfunktionen  så snart livsmedlen eller dryckerna är tillräckligt kalla.
- Stäng av snabbinfrysningfunktionen  när frysdelen har uppnått en konstant temperatur på minst -18 °C.
- Stäng dörrarna.

Åtgärda problem

Du kan själv åtgärda de flesta fel. I många fall kan du då spara tid och kostnader eftersom du inte behöver kontakta Miele service.

På www.miele.se/support/customer-assistance finns ytterligare information om hur du själv kan åtgärda fel.



Öppna helst inte skåpet förrän felet har åtgärdats. Detta för att inte förlora mer kyla än nödvändigt.





Allmänna problem med skåpet

Problem	Orsak och åtgärd
Skåpet kylar inte.	Skåpet är inte inkopplat. ■ Sätt på skåpet.
	Kontakten sitter inte ordentligt i vägguttaget eller så sitter inte stickproppen helt i. ■ Sätt i stickproppen eller kontakten i vägguttaget.
	Säkringens har löst ut. Skåpet, huvudströmmen eller en annan produkt kan vara defekt. ■ Ring en elektriker eller Miele service.
Kompressorn är igång hela tiden.	Detta är inget fel. För att spara energi kopplas kompressorn om till ett lägre varvtal vid lägre kylbehov. På så vis ökar kompressorns gångtid.
Kompressorn startar allt oftare och under längre tid och temperaturen i skåpet är för låg.	Dörrarna har öppnats ofta. Stora mängder livsmedel har nyss lagts in. ■ Öppna skåpdörrarna bara när det behövs och så kort tid som möjligt.
	Skåpets dörrar stängs inte helt. Temperaturen i skåpet sjunker. ■ Kontrollera att skåpdörrarna passar och justera dem vid behov med hjälp av skruvarna i gångjärnen.
	Skåpets dörrar är inte riktigt stängda. Om ett tjockt is-skikt redan har bildats, minskar kyleffekten och energiförbrukningen ökar. ■ Stäng alltid skåpets dörrar helt och hållet.





Problem	Orsak och åtgärd
	<p>■ Avfrosta skåpet vid behov och rengör det.</p> <p>Den omgivande temperaturen är för hög. Ju högre den omgivande temperaturen är, desto längre tid går kompressorn.</p> <p>■ Följ anvisningarna i avsnittet “Installera – Uppställningsplats”.</p> <p>Ventilationsöppningarna är blockerade eller igendammade.</p> <p>■ Täck inte för ventilationsöppningarna.</p> <p>■ Rengör ventilationsöppningarna regelbundet från damm.</p> <p>För inbyggnadsprodukter: Skåpet byggdes inte in ordentligt i inbyggnadsnischen.</p> <p>■ Installera skåpet enligt instruktionerna i monteringsanvisningen.</p>
<p>Temperaturen i skåpet är för låg.</p>	<p>Temperaturen i skåpet är för lågt inställd.</p> <p>■ Ändra temperaturinställningen.</p> <p>En större mängd livsmedel har frysts in på en gång.</p> <p>■ Följ rekommendationerna för förvaring i “Användning – Frysa in och förvara livsmedel”.</p> <p>Snabbkylningsfunktionen ❄️ är fortfarande aktiverad.</p> <p>■ För att spara energi kan du själv stänga av snabbkylningen ❄️ i förtid.</p> <p>Snabbinfrysningfunktionen ❄️ är fortfarande aktiverad.</p> <p>■ För att spara energi kan du själv stänga av snabbinfrysningen ❄️ i förtid.</p>

Åtgärda problem

















Problem	Orsak och åtgärd
Temperaturen i kylprodukten är för hög. Den frysta maten (beroende på modell) tinar eventuellt upp.	Detta är inget fel. Den inställda temperaturen är för hög. <ul style="list-style-type: none"> ■ Ändra temperaturinställningen. ■ Kontrollera temperaturen en gång till efter 24 timmar.
	Den omgivande temperaturen som skåpet är avsett för, underskreds. Kompressorn startar allt mer sällan när den omgivande temperaturen är för låg. Temperaturen i skåpet stiger. <ul style="list-style-type: none"> ■ Följ anvisningarna i avsnittet "Installera – Uppställningsplats". ■ Höj den omgivande temperaturen.
Skåpet är igensatt eller så har det bildats kondensvatten inuti skåpet. Eventuellt stängs skåpdörren inte ordentligt.	Dörrtätningen har glidit ur spåret. <ul style="list-style-type: none"> ■ Kontrollera om dörrtätningen sitter ordentligt i spåret.
	Dörrtätningen är skadad. <ul style="list-style-type: none"> ■ Kontrollera om dörrtätningen är skadad.
Dörrtätningen är skadad eller måste bytas.	Dörrtätningen kan bytas utan verktyg. <ul style="list-style-type: none"> ■ Byt dörrtätningen. Den kan köpas i fackhandeln eller hos Miele's reservdelsavdelning.
I lådan för fuktig förvaring påverkas livsmedlen vid inställningen ∆∆∆.	Det finns för mycket kondensvatten i facket för fuktig förvaring. <ul style="list-style-type: none"> ■ Torka bort kondensvattnet med en trasa. ■ Sätt in ett galler eller liknande så att överflödigt fukt kan sippra ner. ■ Öppna fackets lucka genom att välja positionen ∆ (normal luftfuktighet). ■ Stäng av luftfuktaren  (beroende på modell).
Livsmedlen har frusit fast.	Förpackningarna var inte torra när de lades in. <ul style="list-style-type: none"> ■ Lossa dem med ett trubbigt föremål, till exempel ett skedskäpp.





Problem	Orsak och åtgärd
Ingen varningssignal ljuder trots att dörren har stått öppen en stund.	<p>Detta är inget fel. Varningssignalen har stängts av i inställningsläget. Om du vill koppla in det akustiska laromet igen:</p> <ul style="list-style-type: none"> ■ Tryck på <i>OK</i>. <p>I displayen visas .</p> <ul style="list-style-type: none"> ■ Bläddra med touchknappen < eller > till symbolen . ■ Tryck på <i>OK</i>. ■ Bläddra med touchknappen < eller > till symbolen . ■ Tryck på <i>OK</i>. ■ Välj önskad ljudstyrka för varnings- och ljudsignalerna med hjälp av touchknapparna < och >. ■ Tryck på <i>OK</i>. <p>När varnings- och ljudsignalerna är inkopplade visas .</p>

Meddelanden i displayen



Problem	Orsak och åtgärd
I displayen lyser  , skåpet kyler inte, övrig användning samt innerbelysningen fungerar dock.	<p>Demoläget är aktiverat.</p> <ul style="list-style-type: none"> ■ Tryck på <i>OK</i>. <p>I displayen visas nu Miele och sedan visas startskärmen.</p> <ul style="list-style-type: none"> ■ Tryck på <i>OK</i>. ■ Bläddra i inställningsläget  med touchknappen < eller > på symbolen . ■ Tryck på <i>OK</i>. <p>Om demoläget  har avaktiverats så stängs skåpet av och måste kopplas in på nytt.</p>





Åtgärda problem

Problem	Orsak och åtgärd
I displayen lyser  och skåpet kan inte användas.	Rengöringsfunktionen är fortfarande inkopplad. <ul style="list-style-type: none"> ■ Stäng av rengöringsfunktionen genom att trycka på touchknappen <i>OK</i> på manöverpanelen. I displayen visas  . <ul style="list-style-type: none"> ■ Tryck på <i>OK</i>. Vid avstängt rengöringsläge  släcks punkten i displayens övre hörn. <ul style="list-style-type: none"> ■ Bläddra med touchknappen < eller > till symbolen  och tryck på <i>OK</i>. Skåpet börjar kylas.
I displayen visas ingenting. Den är svart.	Sabbatläget  är aktiverat: innerbelysningen är avstängd och skåpet kyls. <ul style="list-style-type: none"> ■ Tryck på <i>OK</i>. I displayen visas  . <ul style="list-style-type: none"> ■ Tryck på <i>OK</i>. När sabbatläget  är inkopplat visas en punkt i displayens övre hörn  . <ul style="list-style-type: none"> ■ Tryck på <i>OK</i>. Vid avaktiverad sabbatläge  släcks punkten i displayens övre hörn.
I displayen lyser symbolen  och skåpet kan inte användas.	Spärrfunktionen är aktiverad. <ul style="list-style-type: none"> ■ Lås upp skåpet under några timmar eller stäng av spärrfunktionen helt.
I startdisplayen lyser symbolen  och dessutom hörs en ljudsignal.	Indikeringen för kolfilterbyte  påminner dig om att kolfiltret måste bytas. <ul style="list-style-type: none"> ■ Byt kolfiltret i hållaren (se avsnittet “Rengöring och skötsel – Byta kolfilter) (Extra tillbehör”) och bekräfta filterbytet genom att trycka på touchknappen <i>OK</i>. Symbolen  släcks i startdisplayen.
I den respektive temperaturvisningen lyser   och en varningssignal hörs.	Dörrlarmet aktiverades. <ul style="list-style-type: none"> ■ Tryck på <i>OK</i>. Varningssignalen tystnar och symbolen   släcks. <ul style="list-style-type: none"> ■ Stäng skåpdörren.

Problem	Orsak och åtgärd
<p>Frysdelens temperaturvisning lyser   och en varningssignal ljuder.</p>	<p>Temperaturalarmet aktiverades, frysdelens är, beroende på inställd temperatur, för varm eller för kall. Orsaken till detta kan till exempel vara att:</p> <ul style="list-style-type: none">– Dörren har öppnats ofta.– en stor mängd livsmedel har lagts in utan att snabbinfrysningfunktionen har aktiverats,– Det har varit ett längre strömavbrott.– Om skåpet är defekt. <p>■ Tryck på <i>OK</i>.</p> <p>Varningsmeddelandet bekräftades:   släcks och varningssignalen tystnar.</p> <p>I displayen blinkar den högsta temperaturen som har uppnåtts i frysdelens i cirka 1 minut. Sedan växlar temperaturvisningen till den aktuella temperaturen i frysdelens.</p> <p>Du kan lämna den blinkande temperaturvisningen i förtid:</p> <p>■ Tryck på <i>OK</i>.</p> <p>Den högsta visade temperaturen raderas. Därefter visas åter den faktiska temperaturen som för tillfället råder i frysdelens.</p> <p>■ Stäng av larmläget.</p> <p>■ Beroende på temperatur, kontrollera om livsmedlen börjat tina eller om de har tinat upp helt. Om livsmedlen är tinade så behöver du tillaga dem (koka eller steka dem) innan du fryser in dem igen.</p>

Åtgärda problem

Problem	Orsak och åtgärd
I displayen lyser  och dessutom ljuder en varningssignal.	<p>Ett strömavbrott visas: Temperaturen i skåpet har stigit för mycket under de senaste dagarna eller timmarna på grund av ett strömavbrott.</p> <ul style="list-style-type: none">■ Tryck på <i>OK</i>. <p>Felmeddelandet bekräftades:  släcks och varningssignalen tystnar.</p> <p>I frysdelens temperaturvisning blinkar den högsta temperaturen som har uppnåtts i frysdelen i cirka 1 minut. Sedan växlar temperaturvisningen till den aktuella temperaturen i frysdelen.</p> <p>Du kan lämna den blinkande temperaturvisningen i förtid:</p> <ul style="list-style-type: none">■ Tryck på <i>OK</i>. <p>Den högsta visade temperaturen raderas. Därefter visas åter den faktiska temperaturen som för tillfället råder i frysdelen. Skåpet arbetar sedan vidare med den senaste temperaturinställningen.</p> <ul style="list-style-type: none">■ Stäng av larmläget.■ Beroende på temperatur, kontrollera om livsmedlen har börjat tina eller om de har tinat upp helt. Om livsmedlen är tinade så behöver du tillaga dem (koka eller steka dem) innan du fryser in dem igen.





Problem	Orsak och åtgärd
<p>I displayen lyser  rött och eventuellt visas en felkod F med siffror. Dessutom ljuder en varningssignal.</p>	<p>Det föreligger ett fel.</p> <ul style="list-style-type: none">■ Stäng av varningssignalen genom att trycka på <i>OK</i>.■ Kontakta Miele service. <p>För att anmäla störningen behöver du förutom felkoden även modellbeteckning och tillverkningsnummer för ditt skåp. Denna information  kan du se i displayen:</p> <ul style="list-style-type: none">■ Tryck på <i>OK</i>. <p>I displayen visas information om skåpet.</p> <ul style="list-style-type: none">■ Tryck på <i>OK</i>.■ För att stänga av skåpet bläddrar du med touchknappen < eller > till symbolen .■ För att lämna informationsvyn bläddrar du med touchknappen < eller > till symbolen .■ Tryck på <i>OK</i>. <p>Ett produktfel visas: Denna visning har alltid företräde och avbryter alla inställningar som du gör direkt.</p> <p>Produktfel visas alltid före ett dörr- och/eller ett temperaturlarm.</p>

Åtgärda problem

Innerbelysning

 Risk för elektriska stötar genom exponerade, strömförande delar. När du tar bort lampskyddet kan du komma i kontakt med strömförande delar. Ta inte bort lampskyddet. LED-belysningen får endast repareras och bytas av Miele service.

 Skaderisk på grund av LED-belysningen. Belysningen motsvarar riskgrupp RG 2. Om skyddet är trasigt finns det risk för ögonskador. Titta inte direkt in i LED-belysningen med optiska instrument (lupp eller liknande) om lampskyddet är trasigt.

Problem	Orsak och åtgärd
Innerbelysningen fungerar inte.	Skåpet är inte inkopplat. ■ Koppla in skåpet.
	Sabbatläget  är inkopplat: displayen är svart och skåpet kylar. ■ Tryck på <i>OK</i> . I displayen visas  . ■ Tryck på <i>OK</i> . När sabbatläget  är inkopplat visas en punkt i displayens övre hörn  . ■ Tryck på <i>OK</i> . Vid avaktiverad sabbatläge  släcks punkten i displayens övre hörn.
	På grund av överhettning stängs innerbelysningen av automatiskt efter cirka 15 minuter när dörren står öppen. Om det inte är orsaken föreligger ett fel. ■ Kontakta kundtjänst.
Innerbelysningen blinkar.	Detta är inget fel. Dörrlarmet aktiverades.

Orsaker till ljud

Det hörs olika driftljud från skåpet under drift. Vid en låg kyleffekt arbetar skåpet energibesparande, men längre. Ljudstyrkan är lägre. Vid hög kyleffekt kyls livsmedlen snabbare. Ljudstyrkan är högre.

Åtgärda problem

Normala ljud	Vad orsakar ljuden?
Spottande, väsande	Kylmediet sprutar in i kylkretsen.
Bubblande, gurglande, plaskande	Köldmediet rinner genom rören.
Brummande	Skåpet kyler.
Klickande	Termostaten kopplar in eller ur kompressorn.
Surrande, susande	Fläkten går. Den automatiska dörröppnaren (beroende på modell) öppnar eller stänger skåpdörren.
Knackande	Materialet i kylprodukten expanderar.
Slamrande	Ventiler eller luckor är aktiva.
Surrande (skåp med vattenbehållare)	Vattnet leds ur vattenbehållaren.
Slurpande (skåp med dörrdämpare)	Skåpdörren med dörrdämpare öppnas eller stängs.
Tänk på att det är omöjligt att helt och hållet undvika kompressor- och strömningsljud i kylsystemet.	

Ljud	Orsak och åtgärd
Vibrerande, klappande, klirrande	Skåpet står ojämnt. Rikta skåpet med hjälp av ett vattenpass. Använd skruvfötterna (beroende på modell) under skåpet för detta. För inbyggnadsprodukter: Från en inbyggandsnisch på 140 cm: Skjut in de medföljande stabiliseringsskenorna på skåpbottens undersida.
	Skåpet kommer åt andra möbler eller maskiner. Öka avståndet till skåpet.
	Lådor, korgar eller hyllplan skallrar eller kärvar. Kontrollera de uttagbara delarna och sätt tillbaka dem.
	Flaskor eller skålar kommer åt varandra. Flytta dessa en aning från varandra.
	Transportkabelhållaren (beroende på modell) hänger kvar på baksidan av skåpet. Ta bort transportkabelhållaren.

Miele service

Under www.miele.se/service får du mer information om hur du själv kan åtgärda fel och om Miele's reservdelar.

Få hjälp vid eventuella störningar

Om det uppstår fel som du själv inte kan åtgärda, var god kontakta din Miele återförsäljare eller Miele service.

Miele service kan du boka online under www.miele.com/service.

Du hittar kontaktuppgifterna på baksidan av den här anvisningen.

Service behöver modellbeteckning och tillverkningsnummer. Denna information hittar du på typskylten på insidan av skåpet eller beroende på modell i inställningsläget under information **i**.

EPREL-databas

Sedan den 1 mars 2021 hittar du information om energimärkning och kraven för eco-programmet i den europeiska produkt databasen (EPREL). Du kommer till produkt databasen via länken <https://eprel.ec.europa.eu/>. Här uppmanas du att ange modellbeteckningen.

Modellbeteckningen hittar du på typskylten på insidan av skåpet eller beroende på modell i inställningsläget under information **i**.

Miele			
XXXXXX	Nr. XX/ XXXXXXXXXX.		
WEINTEMPERIER-SCHRANK-UNTERTISCHMODELL MULTI-TEMPERATURE WINE STORAGE CABINET-HANDICRANKTOP ARMoire DE VIN EN TEMP. RES. VINS-A COLONCABINSTRABLE SOUS PLAN ARMARIO P. ACCORDIONAMITO VINDS-MODIEMPOTRBAUO ENCOMERA BIFHEIN TEMPERATYFHEIN LIRAO			
Klasse/Class Classe/Clase	Ap-Type/AP-Type AP-Type/AP-Tipo	Built-in/hull/Gross Capacity Volume Bruto/Capacidad Bruta	Coefficient/Coeficient/Frosting Capacity Pouvoir de Congel/Capac Congeladora
SN-ST		XXX I	
Nicht/Not Nicht/Not	Gas /K /G /WINE /KALT Tot /R /F /WINE /CHILL	R600a: XXg	
Volume U e Capac. Util	To /R /C Tot /F /C /VINO /CHILL		

Garanti

Garantitiden är två år.

Mer information finner du i medföljande garantivillkor.

Konformitetsdeklaration

Härmed deklarerar Miele att denna kyl/frys-kombination uppfyller kraven i direktivet 2014/53/EU.

EU-konformitetsdeklarationens fulla text finns tillgänglig på en av följande hemsidor:

- Produkter, Ladda ner, på www.miele.se
- Service, hämta information, bruksanvisningar, på <https://miele.se/bruksanvisningar>. Ange produktens namn eller serienummer

Frekvensband för wifi-modulen	2,4000 GHz–2,4835 GHz
Maximal sändningseffekt för wifi-modulen	< 100 mW

Upphovsrättsliga föreskrifter och licenser

För användning och styrning av kommunikationsmodulen använder Miele såväl egen programvara som programvara från andra företag som inte täcks av licensvillkor för en så kallad öppen källkod. Denna programvara/dessa programvarukomponenter skyddas av upphovsrätt. Miele's och tredje parts upphovsrättsliga befogenheter måste respekteras.

Dessutom finns det programvarukomponenter i maskinens integrerade kommunikationsmodul som omfattas av licensvillkor för öppen källkod. Komponenterna med öppen källkod tillsammans med tillhörande upphovsrättstexter, kopior av gällande licensvillkor och ytterligare information kan hämtas lokalt per IP via en webbläsare ([http\[s\]://<IP-adress>/Licenses](http[s]://<IP-adress>/Licenses)). De där angivna ansvars- och garantibestämmelserna för licensvillkoren för öppen källkod gäller endast gentemot den aktuella rättighetshavaren.

Miele AB
Svetsarvägen 17
171 41 Solna

Postadress:
Miele AB
Box 1397
171 27 Solna

Tel: 08 562 29 000
E-post: contact@miele-support.se
www.miele.se

Tyskland
Miele & Cie. KG
Carl-Miele-Straße 29
33332 Gütersloh

KFN 4377 ..., KFN 4397 ...

sv-SE

M.-Nr. 12 877 030 / 02 / 002