















## Bruks- och monteringsanvisning Kyl/frys-kombination



Läs **ovillkorligen** bruks- och monteringsanvisningen före uppställning, installation och idrifttagning. På så vis skyddar du dig samt undviker skador på produkten.

# Innehåll

<b>Säkerhetsanvisningar och varningar</b> .....	<b>4</b>	<b>Koppla in och stänga av skåpet</b> .....	<b>31</b>
<b>Hållbarhet och miljöskydd</b> .....	<b>12</b>	Innan den första användningen .....	31
Så här sparar du energi .....	13	Ansluta skåpet .....	31
<b>Installation</b> .....	<b>14</b>	Fylla och sätta in vattenbehållaren för luftfuktaren .....	31
Uppställningsplats .....	14	Starta skåpet .....	31
Ventilationskrav .....	15	Stänga av skåpet .....	31
Uppställning av flera skåp bredvid varandra .....	15	Stänga av kyldelen eller frysdelen separat .....	31
Omhängning av dörren .....	15	Om skåpet ska stå oanvänt under en längre tid .....	32
Beställa en tryckt monteringsanvisning .....	16	Förutsättningar för nätverksuppkoppling .....	32
Ställa upp skåpet .....	16	Nätuppkoppling för första gången .....	32
Rikta skåpet .....	16	Utföra Scan & Connect .....	33
Bygga in skåpet mellan köksskåp .....	17	<b>Användning</b> .....	<b>34</b>
Mått .....	19	Rätt temperatur .....	34
Elanslutning .....	22	Temperaturvisning .....	34
<b>Beskrivning av skåpet</b> .....	<b>23</b>	Ställa in temperatur i kyl- och frysdelen .....	34
Översikt .....	23	Temperatur- och dörlarm .....	35
Display .....	25	Använda snabbkylning och snabbinfrysning .....	36
Användarprincip .....	25	Förvara livsmedel i kyldelen .....	37
Inställningsläge  .....	26	Olika kylzoner .....	37
Ändra inredningen .....	28	Inte lämpligt att ha i kylskåp .....	38
Flytta dörrhyllor och flaskhyllor .....	28	Förvara livsmedel förpackade eller oförpackade? .....	38
Flytta hyllor med fininställning .....	28	Förvara livsmedel i PerfectFresh Active-zonen .....	38
Flytta hyllplan med och utan belysning .....	28	PerfectFresh Active-zon .....	38
Flytta delbart hyllplan .....	28	Låda för fuktig förvaring .....	39
Flytta delat hyllplan .....	29	Låda för torr förvaring .....	41
Flytta flaskhylla .....	29	Förvara livsmedel i den extra kylzonen .....	43
Använda flaskhyllan i avskiljarpattan .....	29	Frysa in och förvara färska livsmedel .....	44
Ta ut och sätta tillbaka sorteringsboxen .....	29	Snabbkyla dryck .....	45
Plats för bakplåt .....	29	Göra isbitar .....	45
Flytta Active AirClean-filter .....	30		
Strukturera frysdelen flexibelt (VarioRoom) .....	30		
Medföljande tillbehör .....	30		
Extra tillbehör .....	30		

<b>Göra ytterligare inställningar</b> .....	<b>46</b>	EPREL-databas .....	72
Förklaringar till de enskilda inställningarna .....	46	Garanti .....	72
Partyläge  .....	46	<b>Information</b> .....	<b>73</b>
Semesterläge  .....	46	Konformitetsdeklaration .....	73
Aktivera spärrfunktionen  /  .....	46	Upphovsrättsliga föreskrifter och licenser .....	73
Sabbatläge  .....	47		
Ändra tiden för aktivering av dörrlarmet  .....	48		
Variabel temperaturzon (Freeze&Cool)  .....	48		
Nätanslutning .....	49		
Ändra ljudstyrkan för varnings- och ljudsignaler  /  .....	51		
Ändra displayens ljusstyrka  .....	51		
Stänga av demoläget  .....	51		
Återställa leveransinställningar  .....	52		
Information  .....	52		
Indikator för byte av kolfilter  .....	52		
Rengöringsläge  .....	52		
<b>Rengöring och skötsel</b> .....	<b>53</b>		
Avfrostning .....	53		
Anvisningar för rengöringsmedel .....	53		
Förbereda skåpet för att göra rent det .....	53		
Rengöra insidan .....	54		
Rengöra tillbehör för hand eller i diskmaskin .....	54		
Ta ut och ta isär för rengöring .....	55		
Sätta in lådor och glasskivor i frysdelen .....	58		
Rengöra skåpets front och sidoväggar .....	59		
Rengöra luckans tätning .....	59		
Rengöra ventilationsöppningarna ...	59		
Efter rengöringen .....	59		
<b>Åtgärda problem</b> .....	<b>61</b>		
Innerbelysning .....	69		
Orsaker till ljud .....	70		
<b>Miele service</b> .....	<b>72</b>		
Få hjälp vid eventuella störningar .....	72		

## Säkerhetsanvisningar och varningar

---

Detta skåp uppfyller gällande säkerhetskrav. Felaktig användning kan dock medföra person- och sakskador.

Läs bruks- och monteringsanvisningen noga innan du börjar använda skåpet. Båda innehåller viktig information om inbyggnad, säkerhet, användning och skötsel. På så vis undviker du personskador samt skador på skåpet.

I enlighet med normen IEC 60335-1 påpekar Miele att det är viktigt att läsa all tillgänglig information om installation av skåpet samt säkerhetsanvisningarna och varningarna.

Miele tar inget ansvar för skador som har uppstått på grund av att dessa anvisningar inte har följts.

Förvara bruks- och monteringsanvisningen på en säker plats. Överlämna bruks- och monteringsanvisningen vid eventuellt ägarbyte.

### Användningsområde

► Skåpet är avsett att användas i privata hushåll och i hushållsliknande miljöer, som till exempel

– i affärer, kontor, och liknande arbetsmiljöer

– i jordbruksfastigheter

– av kunder på hotell, motell, bed and breakfasts, och andra typiska hushållsmiljöer.

Det är inte avsedd att användas utomhus.

► Skåpet är endast avsett att användas i hushåll för kylning och förvaring av livsmedel samt för förvaring av frysta livsmedel och infrysning av färska livsmedel samt beredning av is.

All annan användning är otillåten.

► Skåpet är inte avsett för förvaring och kylning av mediciner, blodplasma, laboratoriepreparat eller liknande ämnen eller produkter enligt medicinproduktdirektivet. En felaktig användning av skåpet kan medföra skador på de livsmedel som förvaras eller att de förstörs helt. Skåpet är inte heller avsett att användas i utrymmen med explosionsrisk.

Miele ansvarar inte för skador som har uppkommit till följd av otillåten eller felaktig användning.

# Säkerhetsanvisningar och varningar

---

► Personer (barn inräknade), som på grund av sina fysiska, sensoriska eller psykiska förmågor, eller på grund av bristande erfarenhet eller okunskap, inte är kapabla att använda skåpet på ett säkert sätt, måste hållas under uppsikt vid användningen.

Dessa personer får endast använda skåpet utan uppsikt om de har blivit instruerade i hur det ska användas samt förstått vad som kan gå fel.

## Om det finns barn i hemmet

► Barn under åtta år bör hållas borta från skåpet. De får endast använda det under uppsikt.

► Barn från åtta år och uppåt får endast använda skåpet utan uppsikt under förutsättning att de känner till hur man använder det på ett säkert sätt. Barn måste kunna se och förstå riskerna med en felaktig användning.

► Barn får inte rengöra eller underhålla skåpet utan uppsikt.

► Håll uppsikt över barn som befinner sig i närheten av skåpet. Låt inga barn leka med det.

► Kvävningsrisk. Barn kan under lek linda in sig i förpackningsmaterial (till exempel plastfolie) eller dra det över huvudet och kvävas. Håll därför barn borta från förpackningsmaterial.

## Teknisk säkerhet

► Tätheten i kretsloppet med köldmedium har kontrollerats. Detta skåp uppfyller gällande säkerhetskrav och EU-riktlinjer.



Om kylkretsen är skadad: Köldmedium och olja kan läcka ut och antändas.

► Varning: Brandrisk/brännbara material. Denna symbol finns på kompressorn och informerar om att det finns brännbara material. Ta inte bort detta klistermärke.

## Säkerhetsanvisningar och varningar

---

Köldmediet i skåpet (uppgifter på typskylten) är miljövänligt, men brännbart. Användningen av detta miljövänliga köldmedium innebär delvis en ökning av driftljuden. Förutom kompressorns driftljud kan det höras ljud när köldmediet strömmar genom kylkretsloppet. Dessa effekter går tyvärr inte att undvika, men har ingen påverkan på skåpets effekt. Se till att ingen del av kylkretsloppet skadas vid transport och montering/uppställning av skåpet. Utsprutande köldmedium kan leda till ögonskador och utträdande kylmedel kan antändas. Vid skador på skåpet:

- Undvik öppen eld och saker som är lättantändliga.
- Bryt strömmen till skåpet.
- Ventilera rummet där skåpet står i några minuter.
- Kontakta Miele service.

► Ju mer köldmedium som finns i ett skåp desto större måste rummet vara där skåpet ska stå. Om skåpet skulle börja läcka kan det hända att det bildas en lättantändlig blandning av gas och luft. Per 8 g köldmedium måste rummet vara minst 1 m<sup>3</sup> stort. Mängden köldmedium står på typskylten på insidan av skåpet.

► Om ventilationsöppningarna är täckta eller blockerade kan det bildas en brandfarlig blandning av gas och luft om kylkretsen skadas. Tänk på att hålla de angivna måtten för ventilationsöppningarna. Ventilationsöppningarna får inte täckas för eller blockeras.

► Anslutningsinformationen (säkring, frekvens och spänning) på typskylten måste absolut överensstämma med elnätets för att undvika skador på skåpet. Jämför denna information före anslutning. Rådfråga en elektriker vid tveksamhet.

► Skåpets elektriska säkerhet garanteras endast om det ansluts till ett jordat eluttag som är installerat enligt gällande föreskrifter. Det är mycket viktigt att denna grundläggande säkerhetsföresättning är uppfylld. Låt en elektriker kontrollera installationen vid tveksamhet.

► Det är möjligt att tidvis eller permanent använda en fristående eller icke nätsynkron energiförsörjningsenhet (till exempel fristående elnätverk, backupsystem). Driften förutsätter att energiförsörjningsenheten följer föreskrifterna enligt EN 50160 eller liknande.

De skyddsåtgärder som ska tas på uppställningsplatsen och i denna Miele-produkt vad gäller funktion och arbetssätt måste även säkerställas i fristående respektive icke nätsynkron drift. Vid behov ska åtgärderna ersättas med likvärdiga åtgärder i installationen. Exempelvis enligt det som står i aktuell publicering från VDE-AR-E 2510-2.

## Säkerhetsanvisningar och varningar

---

- ▶ Väggtuttaget får inte ligga direkt bakom skåpet. Det måste vara lätt tillgängligt vid nödfall.
- ▶ Om nätanslutningskabeln är skadad ska du omedelbart bryta strömmen till skåpet. Kontakta kundtjänst.
- ▶ En skadad anslutningskabel får bara ersättas med en speciell anslutningskabel av samma modell (kan beställas på Miele's hemsida eller hos Miele service). Av säkerhetsskäl får kabeln bara bytas av en behörig fackman eller av Miele service.
- ▶ Grenuttag eller förlängningskablar uppfyller inte den nödvändiga säkerheten (brandfara). Anslut inte skåpet till elnätet med hjälp av sådana.
- ▶ Om spänningsförande delar eller nätanslutningskabeln kommer i kontakt med fukt kan det orsaka kortslutning. Ta därför inte skåpet i bruk på platser där exempelvis mycket fukt och stänk kan förekomma (till exempel garage, tvättstugor och så vidare).
- ▶ Detta skåp får inte användas på platser som inte är fasta (till exempel båtar).
- ▶ Ett skadat skåp kan vara en fara för din säkerhet. Kontrollera att det inte har några synliga skador. Ta aldrig ett skadat skåp i drift.
- ▶ Skåpet är inte avsett att användas utomhus.
- ▶ Vid installation, underhållsarbeten och reparationer måste skåpet vara spänningsfritt. Det är det endast i något av följande fall:
  - När säkringarna är frånslagna.
  - När skruvsäkringarna är helt utskruvade.
  - När anslutningskabeln är utdragen ur eluttaget. Dra i stickproppen, inte i anslutningskabeln, för att bryta strömmen.
- ▶ Ej fackmässigt utförda installations- och underhållsarbeten eller reparationer kan innebära allvarlig fara för användaren, för vilket tillverkaren inte tar något ansvar. Installations- och underhållsarbeten och reparationer får bara utföras av Miele service eller en behörig fackman.
- ▶ Garantin upphör att gälla ogiltigförklaras om kylprodukten inte repareras av en behörig fackman eller av Miele service.
- ▶ Vi rekommenderar att trasiga komponenter byts ut mot originalreservdelar. Om originalreservdelar används garanterar Miele att alla säkerhetskrav uppfylls och att garantin gäller.

## Säkerhetsanvisningar och varningar

---

▶ Detta skåp är på grund av speciella krav (till exempel temperatur, fukt, kemisk beständighet, reptålighet och vibration) utrustat med en speciallampa. Denna lampa får bara användas för det avsedda ändamålet. Den är inte anpassad för vanlig rumsbelysning. Lampan får bara bytas av Miele service eller en behörig elektriker. Detta skåp har flera ljuskällor med minst energieffektivitetsklass E.

### Korrekt installation

- ▶ Vi installationen av skåpet ska även den medföljande monteringsanvisningen beaktas.
- ▶ Vid omhängning av dörren (om detta krävs) ska instruktionerna i monteringsanvisningen följas.
- ▶ Använd alltid skyddshandskar när skåpet transporteras och installeras.
- ▶ Skåpet är mycket tungt och kan tippa framåt när dörren/dörrarna är öppen/öppna:
  - Transportera eller flytta skåpet med minst två personer.
  - Byt skåpets dörrgångjärn tillsammans med minst två personer.
  - Installera skåpet med minst två personer.
  - Lämna aldrig skåpet utan uppsikt under installationen.

### Användning

- ▶ Beroende på skåpets klimatklass får vissa fastställda rumstemperaturer inte över- eller underskridas. Klimatklassen framgår av typskylten på skåpets insida. En lägre omgivande temperatur medför att kompressorn står stilla längre stunder, vilket gör att skåpet inte kan hålla nödvändig temperatur.
- ▶ Ventilationsöppningarna får inte täckas för eller blockeras. En god ventilation kan då inte längre garanteras. Energiförbrukningen ökar och skador på komponenter kan inte uteslutas.
- ▶ Skaderisk på grund av livsmedel som innehåller fett eller olja. Om du förvarar livsmedel som innehåller fett eller olja i kylprodukten eller skåpdörren, se till att fett eller den olja som eventuellt rinner ut inte kommer i kontakt med skåpets plastdelar. Då kan spänningssprickor i plasten bildas som kan leda till att plasten spricker helt.

## Säkerhetsanvisningar och varningar

---

- ▶ Brand- och explosionsrisk på grund av lättantändliga gasblandningar. Förvara inga explosiva ämnen eller produkter med brännbara drivgaser (till exempel sprayburkar) i skåpet. Antändbara gasblandningar kan antändas av elektriska komponenter. På sådana sprayburkar finns en beskrivning av innehållet eller en eldsymbol. Utträdande gaser kan antändas av elektriska komponenter.
- ▶ Explosionsrisk. Använd inga elektriska maskiner i skåpet (till exempel för att tillverka mjukglass). Det kan leda till att det uppstår gnistor.
- ▶ Risk för person- och saksador. Förvara inte burkar och flaskor med kolsyrhaltiga drycker eller vätskor som kan frysa i skåpet. Burkarna eller flaskorna kan spricka eller explodera.
- ▶ Risk för person- och saksador. Flaskor som förvarats i frysen för snabbkylning måste tas ut igen senast efter en timme. Flaskorna kan spricka eller explodera.
- ▶ Skaderisk. Rör inte frysgods och metalldelar med blöta händer. Händerna kan frysa fast.
- ▶ Skaderisk. Stoppa aldrig isbitar och glass, särskilt isglass, som kommer direkt ur frysdelen i munnen. Den mycket låga temperaturen medför risk för att läpparna eller tungan fryser fast vid frysgodset.
- ▶ Frys inte in delvis eller helt upptinade livsmedel igen. Förbruka dem så snabbt som möjligt, annars sjunker livsmedlens näringsvärde och de förstörs. Du kan frysa in livsmedlen igen efter det att du har kokat eller stekt dem.
- ▶ Vid förtäring av livsmedel som förvarats för länge finns risk för matförgiftning. Hållbarheten beror på flera faktorer, exempelvis varans färskhet, dess kvalitet och förvaringstemperatur. Kontrollera hållbarhetsdatum och livsmedelstillverkarens förvaringsanvisningar!
- ▶ För att livsmedlen ska djupfrysas till kärnan så snabbt som möjligt får den maximala fryskapaciteten inte överskridas. Den maximala fryskapaciteten inom 24 timmar hittar du på typskylten "Fryskapacitet ... kg/24 h".

### För ytor i rostfritt stål gäller:

- ▶ Ytan som är överdragen med rostfritt stål blir förstörd av klister och tappar sin smutsavvisande effekt. Sätt därför inte fast några självhäftande lappar, tejp, skyddstejp eller annat liknande på den rostfria ytan.
- ▶ Ytan är repkänslig. Till och med magneter kan orsaka repor.

# Säkerhetsanvisningar och varningar

---

## Tillbehör och reservdelar

▶ Vi rekommenderar att du använder originaltillbehör från Miele. Om ej godkända tillbehör används gäller inte längre garanti och/eller produktansvar och Miele kan inte längre garantera att säkerhetsbestämelseerna uppfylls.

▶ Miele's originalreservdelar sparas i minst 10 år och upp till 15 år efter att kylproduktens modellserie har utgått.

## Rengöring och skötsel

▶ Behandla aldrig tätningarna med olja eller fett. De blir då porösa med tiden.

▶ Ångan i en ångrengörare kan tränga fram till spänningsledande delar och orsaka kortslutning.

Använd därför aldrig ångrengörare vid rengöring av skåpet.

▶ Varning. Använd inga mekaniska hjälpmedel eller andra hjälpmedel som inte rekommenderats av tillverkaren för att påskynda avfrostningen.

▶ Spetsiga och vassa föremål skadar kylslingorna och skåpet slutar fungera. Använd därför aldrig spetsiga eller vassa föremål för att

- ta bort frost- och isskikt
- lossa isblock och fastfrusna livsmedelsförpackningar.

▶ Ställ aldrig in elektriska värmeelement eller stearinljus i skåpet för avfrostning. Plasten skadas.

▶ Använd inga sprayer eller avisningsmedel. Avfrostningssprayer kan bilda explosiva gaser och innehålla lösnings- eller drivmedel som kan skada plasten eller vara hälsovådliga.

## Transport

▶ Transportera alltid skåpet upprätt och i transportförpackningen för att förhindra skador.

▶ Risk för person- och sakskador. Var alltid två när ni transporterar och flyttar skåpet eftersom det är mycket tungt.

## Hantering av uttjänat skåp

▶ Lekande barn kan stänga in sig i skåpet och kvävas.

- Demontera dörren/dörrarna.
- Ta ut lådorna.

## Säkerhetsanvisningar och varningar

- Lämna hyllplanen i skåpet så att barn inte kan klättra in i det.
- Se till att göra dörrlåset obrukbart innan skåpet lämnas in för återvinning. Därmed förhindras att barn som leker kan råka låsa in sig och utsättas för livsfara.

► Risk för elektriska stötar!

- Skilj stickkontakten från nätkabeln.
- Skilj nätkabeln från den uttjänade produkten.

Avfallshantera stickkontakten och nätkabeln separat från den uttjänade produkten.

► Se vid avfallshantering till att skåpet inte står i närheten av bensen eller andra brännbara gaser och vätskor.

► Brandrisk på grund av olja eller kylmedel som läcker ut.

Köldmediet och oljan som används i detta skåp är brännbart. Köldmedium eller olja som läcker ut kan antändas om koncentration är hög och det kommer i kontakt med en extern värmekälla.

Kontrollera att kylkretsloppet inte skadas under avfallshantering. Detta förhindrar att köldmedium (uppgifter på typskylten) och olja läcker ut okontrollerat.

► Utsprutande köldmedium kan leda till ögonskador. Skada inga delar av skåpets kylsystem genom att exempelvis

- sticka hål på förångarens kylmedelskanaler
- bryta av rörledningar
- skrapa av ytbeläggningar.

### Symbol på kompressorn (beroende på modell)

Denna anvisning har endast betydelse vid återvinning. Vid normal drift är det ingen fara!



► Oljan i kompressorn kan vara dödlig om man sväljer den eller om den kommer ner i luftvägarna.

# Hållbarhet och miljöskydd

---

## Transportförpackning

Förpackningen skyddar maskinen mot transportskador. Förpackningsmaterialen är valda med hänsyn till miljön och är därför återvinningsbara.

Förpackning/emballage som återförs till materialkretsloppet innebär minskad råvaruförbrukning. Lämna till materialspecifika återvinningscentraler om möjligt. Din Miele-återförsäljare kan ta tillbaka förpackningen.

## Hantering av uttjänt maskin

Uttjänade elektriska och elektroniska produkter innehåller i många fall material som kan återanvändas. Men de innehåller även skadliga ämnen som är nödvändiga beståndsdelar för produkternas funktion och säkerhet. Om sådana ämnen hamnar i hushållsavfallet eller hanteras på fel sätt kan det medföra skador på människors hälsa och på miljön. Kasta därför på inga villkor den uttjänade produkten i hushållsavfallet.



Se till att skåpet inte skadas innan det lämnas in för miljövänligt omhändertagande.

På detta sätt säkerställs att köldmediet i skåpet och oljan i kompressorn inte läcker ut.

Lämna in uttjänade elektriska och elektroniska produkter till en återvinningsstation. Du är själv ansvarig för att radera eventuella personliga uppgifter som kan stå på maskinen. Du har en lagstadgad skyldighet att plocka ur gamla batterier och lampor som inte sitter fast i produkten. Ta dem till ett lämpligt uppsamlingsställe, där de kan lämnas in. Se

till att den uttjänade produkten förvaras barnsäkert tills den lämnas in för omhändertagande.

## Så här sparar du energi ...

- Uppställningsplats** Vid högre omgivande temperaturer behöver skåpet kyla oftare och förbrukar därmed mer energi. Tänk därför på följande:
- Ställ skåpet på en plats med god ventilation.
  - Ställ inte skåpet bredvid en värmekälla (element och/eller häll).
  - Skydda skåpet från direkt solljus.
  - Se till att ha en optimal omgivande temperatur på cirka 20 °C.
  - Håll ventilationsöppningarna fria och rengör dem regelbundet från damm.
- Temperaturinställning** Ju kallare temperatur, desto högre energiförbrukning! Följande inställningar rekommenderas:
- Kyladel 4 till 5 °C.
  - PerfectFresh Active-zon nära 0 °C.
  - Frysdel -18 °C.
- Användning** Den tillförda värmen och en begränsad luftcirkulation gör att energiförbrukningen ökar. Tänk därför på följande:
- Låt aldrig dörren/dörrarna stå öppna längre stunder. Om du har en tydlig struktur på livsmedlen så hittar du dem snabbare.
  - Stäng alltid dörren/dörrarna helt när de har varit öppna.
  - Låt varm mat och dryck svalna innan de ställs in i skåpet.
  - Förpacka livsmedlen väl eller förvara dem väl övertäckta.
  - För att luftcirkulationen ska fungera bör lådor och hyllplan inte vara överfyllda.
  - Låt frysta livsmedel tina i kyldelen.
  - Håll lådorna och hyllplanen placerade som vid leverans.
  - Håll ett avstånd på 25 mm mellan skåpets baksida och väggen.

# Installation

## Uppställningsplats

 Brand- och skaderisk på grund av värmeavgivande produkter.

Värmeavgivande produkter kan antändas och orsaka brand i skåpet.

Nätanslutningskabeln får inte komma i kontakt med värmekällor.

Ställ inte produkter som avger värme som till exempel miniugn, kokplattor eller brödrost på skåpet.

 Brand- och skaderisk på grund av öppen låga.

Öppna lågor kan orsaka brand i skåpet.

Se till att till exempel inte ställa tända ljus i närheten av skåpet.

 Risk för brand och skador på grund av felaktig installation.

Om stickproppen och anslutningskablar vidrör skåpets baksida kan de skadas av vibrationer och orsaka kortslutning.

Nätkontakten eller nätanslutningskablarna får inte vidröra skåpet.

Nätanslutningskablarna får inte klämmas eller skadas.

Anslut inga andra produkter till kontakter som finns bakom skåpet.

Använd och placera inga grenuttag, förlängningskablar eller andra elektroniska produkter (till exempel halogentransformatörer) i området kring skåpets baksida.

Produkten bör stå på en torr och välventilerad plats.

Golvet på uppställningsplatsen måste vara vågrätt och jämnt och ha samma höjd som omgivande golv.

 Skaderisk på grund av för hög luftfuktighet.

Vid hög luftfuktighet kan kondens hamna på skåpets utsida.

Denna kondens kan leda till korrosion.

Placera skåpet i ett torrt rum med tillräcklig ventilation.

Se till att skåpdörren/-arna stängs ordentligt och att skåpet byggs in enligt beskrivning. De angivna måtten för ventilation måste hållas.

Tänk på att energiförbrukningen ökar om skåpet står bredvid ett element, en spis eller en annan värmekälla. Undvik direkt sol. Högre omgivningstemperaturer ökar energiförbrukningen eftersom kompressorn körs under längre tid.

## Klimatklass

Beroende på skåpets klimatklass får vissa fastställda rumstemperaturer inte över- eller underskridas. Klimatklassen framgår av typskylten på skåpets insida.

Klimatklass	Omgivningstemperatur
SN	10 till 32 °C
N	16 till 32 °C
ST	16 till 38 °C
T	16 till 43 °C
SN-ST	10 till 38 °C
SN-T	10 till 43 °C

En lägre omgivande temperatur medför att kompressorn står stilla längre stunder. Detta kan leda till högre temperaturer i skåpet och orsaka följdskador.

## Ventilationskrav

⚠ Brand- och skaderisk på grund av otillräcklig ventilation.

Om skåpet inte har en ordentlig ventilation, går kompressorn igång oftare och går under längre tid. Detta leder till ökad energiförbrukning och till ökad drifttemperatur för kompressorn. Detta kan leda till skador på skåpet.

Se till att skåpet är tillräckligt ventilerat:

Följ alltid de angivna måtten för ventilationsöppningarna.

Ventilationsöppningarna får inte täckas för eller blockeras.

Rengör ventilationsytorna regelbundet för att avlägsna damm och smuts.

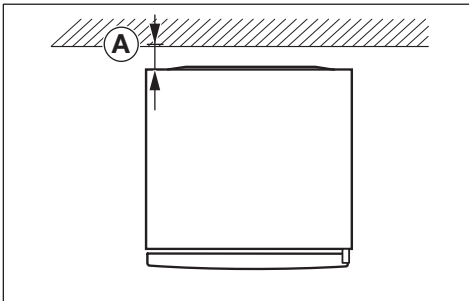

Energiförbrukningen har fastställts med ett avstånd på  $\text{A} = 25$  mm mellan skåpets baksida och väggen. Om avståndet till väggen är mindre än 25 mm bibehålls skåpets funktionalitet, men energiförbrukningen ökar något. Kondens kan också bildas vid höga omgivningstemperaturer.

Luften på baksidan av skåpet värms upp. Därför måste en god ventilation garanteras (se avsnittet "Mått").

## Uppställning av flera skåp bredvid varandra

⚠ Skaderisk på grund av kondensat på skåpets utsida.

Vid hög luftfuktighet kan kondens hamna mellan skåpens utsidor, vilket kan leda till korrosion.

Ställ i princip **aldrig** flera skåp **direkt** bredvid varandra.

Håll ett avstånd på minst 70 mm mellan skåpen.

## Omhängning av dörren

⚠ Risk för person- och sakskador på grund av tung dörr.

Om ändringen av dörrupphängningen bara utförs av en person är skaderisken större.

Ändra alltid dörrupphängningen med hjälp av ytterligare en person.

⚠ Risk för skador på elektriska komponenter.

Det finns strömförande komponenter på dörrgångjärnet (beroende på modell).

Dra ut kontakten innan du ändrar dörrupphängningen.

📄 Byt ut dörrrens gångjärn i enlighet med monteringsanvisningarna (se QR-kod).



M.-Nr. 12083830

# Installation

## Beställa en tryckt monteringsanvisning

Du kan beställa en tryckt monteringsanvisning kostnadsfritt från Miele.

Alla kontaktuppgifter till Miele finns i slutet av detta dokument. Ange modellbeteckning och serienummer på typskylten.

## Ställa upp skåpet

⚠ Risk för person- och saksador om skåpet tippar.

Om skåpet bara installeras av en person är skaderisken större.

Ställ upp skåpet med hjälp av ytterligare en person.

⚠ Risk för skada om skåpdörren slår i något.

Dörren kan slå emot väggen och ta skada. Om en glasdörr går sönder kan det orsaka skador.

Dörröppningsbegränsaren ska monteras innan skåpet ställs upp.

Skydda dörren genom att till exempel sätta fast filtassar på väggen.

⚠ Risk för skador på golvet.

Golvet kan skadas när skåpet förflyttas.

Flytta skåpet försiktigt på ömtåliga golv.

För enklare uppställning finns grepp för transport upptill och transporthjul nedtill på skåpets baksida (beroende på modell).

Ställ endast upp skåpet när det är tomt.

- Anslut skåpet till elnätet som det beskrivs i avsnittet "Elanslutning".
- Flytta försiktigt skåpet till den plats där det ska stå.
- Placera skåpet med dess baksida framför väggen, med hänsyn tagen till nödvändigt avstånd.

## Rikta skåpet

⚠ Risk för skador om dörren öppnar sig eller skåpet välter.

Om inte den extra skruvfoten på den undre gångjärnshållaren står ordentligt på golvet, så kan dörren öppna sig eller skåpet välta.

Skruva ut skruvfoten med den medföljande gaffelnnyckeln, tills skruvfoten står mot golvet.

Vrid sedan ut skruvfoten ytterligare ett fjärdedels varv.

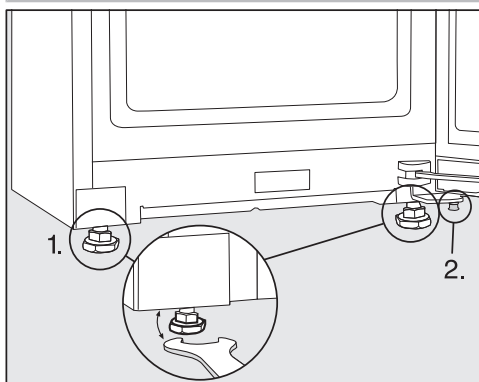

- Rikta skåpet med de främre skruvfötterna med hjälp av ett vattenpass och den medföljande gaffelnnyckeln så att det står jämnt och stadigt.

1. Ställ in de främre skruvfötterna.
2. Skruva ut den extra skruvfoten tills skruvfoten står mot golvet. Vrid sedan ut skruvfoten ytterligare ett fjärdedels varv.

## Bygga in skåpet mellan köks- skåp

Skåpet kan byggas in mellan köksskåp.

Energiförbrukningen har fastställts med ett avstånd på = 25 mm mellan skåpets baksida och väggen. Om avståndet till väggen är mindre än 25 mm bibehålls skåpets funktionalitet, men energiförbrukningen ökar något. Kondens kan också bildas vid höga omgivningstemperaturer.

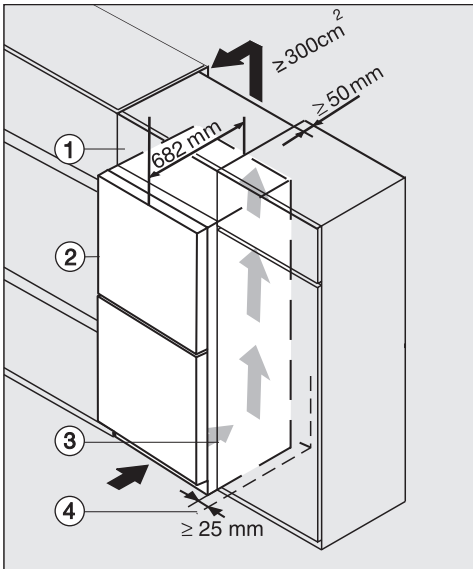

Skåp med glasfront

K(S)/FN(S)/KFN 4xxx X **obsw/matt, bb, br-  
ws, bs, grgr**

- ① överskåp
- ② skåp, dörrdjup = 82 mm
- ③ köksskåp
- ④ vägg

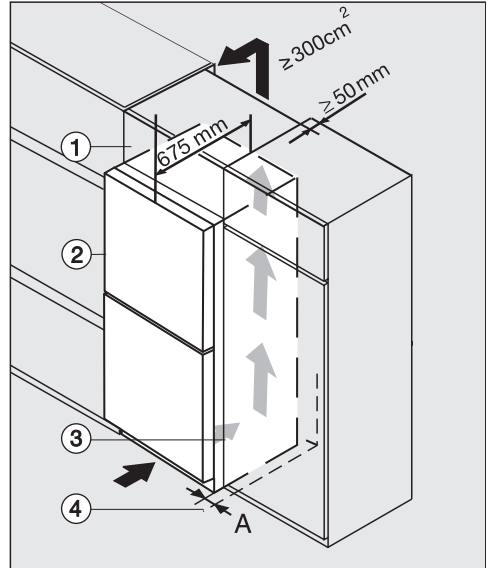

K(S)/FN(S)/KFN 4xxx X **edst/cs, ws, bst, el**

- ① överskåp
  - ② skåp, dörrdjup = 75 mm
  - ③ köksskåp
  - ④ vägg
- A** = 25 mm (med handtag)/60 mm (med handtag)

# Installation

 Brand- och skaderisk på grund av otillräcklig ventilation.

Om skåpet inte har en ordentlig ventilation, går kompressorn igång oftare och går under längre tid. Detta leder till ökad energiförbrukning och till ökad drifttemperatur för kompressorn. Detta kan leda till skador på skåpet.

Se till att skåpet är tillräckligt ventilerat:

Följ alltid de angivna måtten för ventilationöppningarna.

Ventilationsöppningarna får inte täckas för eller blockeras.

Rengör ventilationsytorna regelbundet för att avlägsna damm och smuts.

Ju större ventilationsöppningarna är, desto mer energisnålt arbetar kompressorn.

## ■ Ställ skåpet bredvid köksskåpet.

- Skåpets front behöver sticka ut minst över dörrdjupet från köksskåpet. På så vis kan dörren öppnas och stängas utan problem.
- Vid uppställning av skåpet bredvid en vägg ④ bör det mellan väggen ④ och skåpet ② finnas ett avstånd på **(A)**.
- För att jämna ut höjden till köksskåpet kan ett passande överskåp ① monteras ovanpå skåpet.

För att få tillräcklig ventilation behöver utrymmet mellan skåpets baksida och väggen vara minst 50 mm djupt.

Ventilationsutrymmet mellan skåpet och taket bör vara minst 300 cm<sup>2</sup> så att den uppvärmda luften kan vädras ut.

## Mått

### Uppställningsmått/vy uppifrån

KFN 4898 ... bs

Alla mått är angivna i mm.

De angivna måtten för ventilationsöppningarna måste följas för att skåpet ska fungera korrekt.

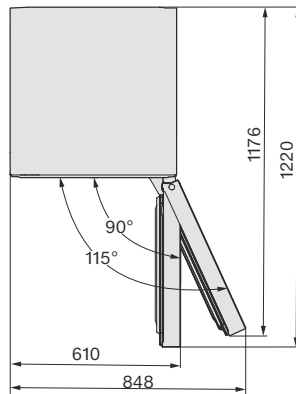
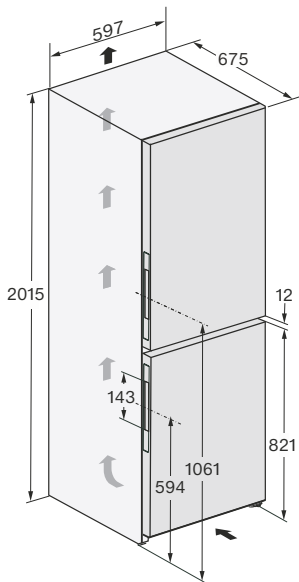

# Installation

## Uppställningsmätt/vy uppifrån

KFN 4898 ... brws, KFN 4898 ... grgr

Alla mått är angivna i mm.

De angivna måtten för ventilationsöppningarna måste följas för att skåpet ska fungera korrekt .

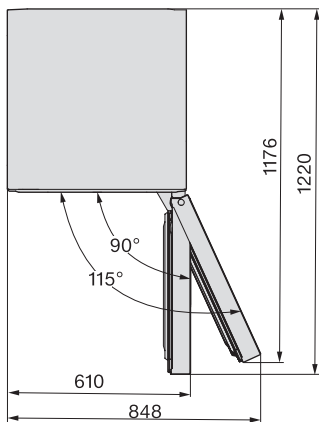
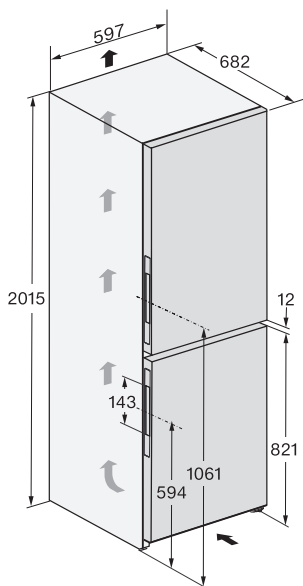

## Anslutningar

KFN 4898 ... bs, KFN 4898 ... brws, KFN 4898 ... grgr

Alla mått är angivna i mm.

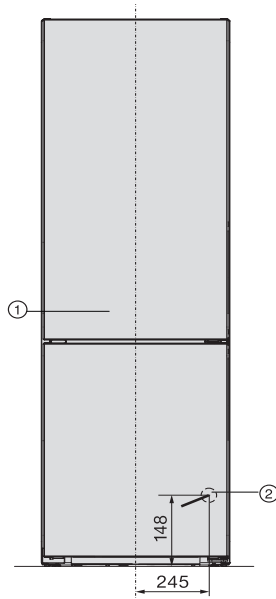

- ① Vy framifrån
- ② Nätanslutningskabel, längd = 2000 mm  
Du kan beställa en längre nätanslutningskabel hos Miele service.

# Installation

## Elanslutning

Skåpet får bara anslutas till ett godkänt jordat uttag med hjälp av den medföljande kabeln.

Ställ upp skåpet på så vis att vägguttaget enkelt kan komma åt. Om det inte är möjligt, se till att det på installationsplatsen finns en avskiljningsanordning för varje pol.

**⚠ Brandfara på grund av överhettning.**

Grenuttag och förlängningskablar kan leda till överbelastning på kablarna om de används med skåpet.

Använd av säkerhetsskäl inga grenuttag eller förlängningskablar.

Elanslutningen måste utföras enligt VDE 0100.

Av säkerhetsskäl rekommenderar vi användning av en jordfelsbrytare av typen  i den tilldelade installationen för skåpets elektriska anslutning på uppställningsplatsen.

En skadad anslutningskabel får bara ersättas med en speciell anslutningskabel av samma modell (kan beställas hos Miele service). Av säkerhetsskäl får kabeln bara bytas av en auktoriserad fackman eller av Miele service.

Uppgifter om anslutningseffekt och säkring finns i denna bruksanvisning eller på typskylten. Jämför uppgifterna med uppgifterna för elanslutningen på uppställningsplatsen. Hör efter med en elektriker vid tveksamhet.

Det är möjligt att tidvis eller permanent använda en fristående eller icke nätsynkron energiförsörjningsenhet (till exempel fristående elnätverk, backupsystem). Driften förutsätter att energiförsörjningsenheten följer föreskrifterna enligt EN 50160 eller liknande.

De skyddsåtgärder som ska tas på uppställningsplatsen och i denna Miele-produkt vad gäller funktion och arbetssätt måste även säkerställas i fristående respektive icke nätsynkron drift. Vid behov ska åtgärderna ersättas med likvärdiga åtgärder i installationen. Exempelvis enligt det som står i aktuell publicering från VDE-AR-E 2510-2.

## Ansluta skåpet

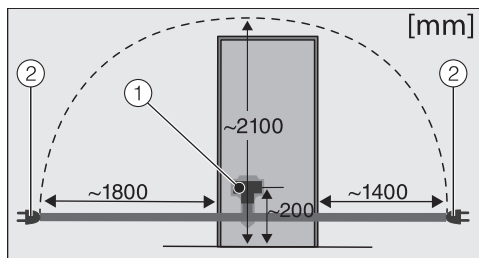

Skåpets baksida

- ① Kontakt
- ② Stickpropp

■ Sätt in skåpets kontakt.

Se till att kontakten sitter i ordentligt.

■ Sätt in skåpets nätkontakt i vägguttaget.

Nu är skåpet elanslutet.

## Översikt

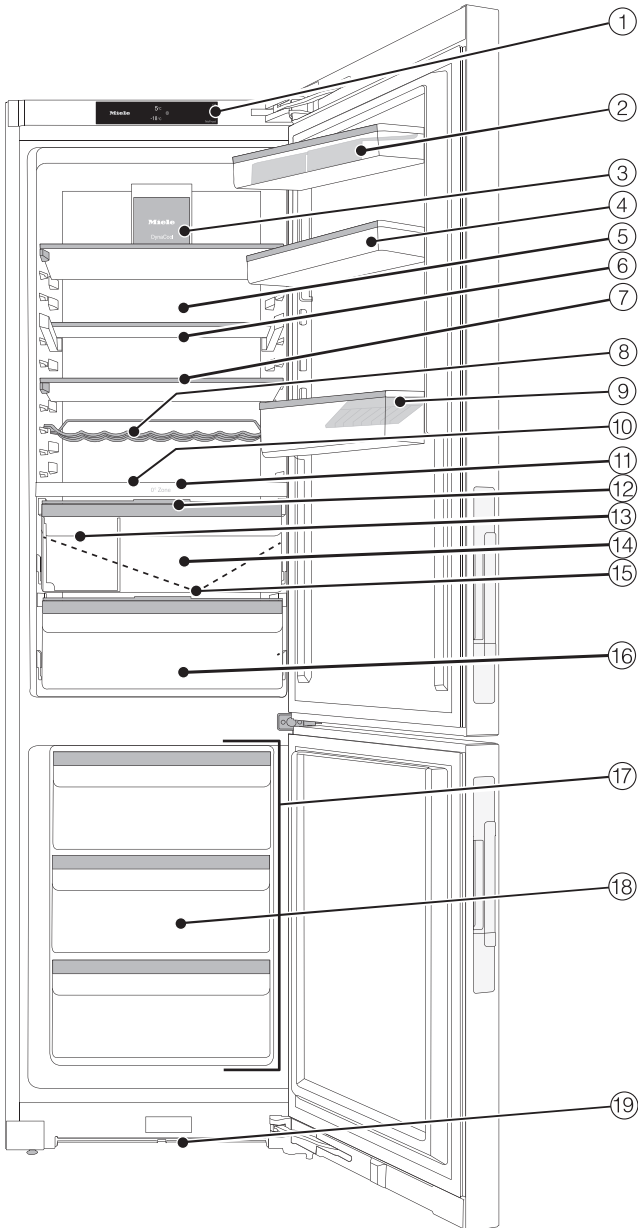

# Beskrivning av skåpet

---

- ① Display
- ② Hyllor med ägghållare i skåpdörren
- ③ Fläkt med belysning
- ④ Hylla med fininställning:  
Flytta den fyllda hyllan individuellt på höjden och skapa utrymme för höga flaskkor.
- ⑤ Torr bakvägg för att förhindra kondensat
- ⑥ Delad hylla (FlexiBoard):  
Skjut den främre halva glasskivan bakåt och skapa utrymme för höga behållare i det främre området.
- ⑦ Hyllplan med belysning (FlexiLight 2.0)
- ⑧ Variabel flaskhylla
- ⑨ Flaskhylla med flaskhållare:  
Du kan flytta flaskhållaren åt höger eller vänster och skapa plats för dryckeskartonger.
- ⑩ Plats för bakplåt (XL-tillagningsutrymme)
- ⑪ Avskiljarplatta med flaskhylla, vattenbehållare och luftfuktare:  
Förvarade frukter och grönsaker tillförs fukt varje gång dörren öppnas och cirka var 90:e minut.
- ⑫ Fackets lucka för inställning av luftfuktighet i lådan för fuktig förvaring
- ⑬ Sorteringslåda:  
Här förvaras tryckkänsliga livsmedel som till exempel bär.
- ⑭ Låda för fuktig förvaring för frukt och grönsaker (PerfectFresh Active-zon)
- ⑮ Uppsamlingsränna och avloppsrör för avfrostningsvatten:  
kondensvatten som bildas rinner av och avdunstar automatiskt.
- ⑯ Låda för torr förvaring med låg temperatur för livsmedel som lätt blir dåliga (PerfectFresh Active-zon)
- ⑰ Fryszone kan även användas som extra kylzon – variabel temperaturzon (Freeze&Cool)
- ⑱ Låda
- ⑲ Ventilationsöppning

## Display

Displayen kan repas av spetsiga eller vassa föremål som exempelvis pennor. Rör displayen endast med fingrarna. Om du har kalla fingrar kan det hända att displayen inte reagerar.

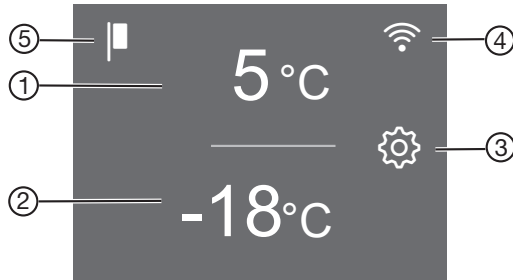

- ① Temperaturvisning för kyldelen
- ② Temperaturvisning för frysdelen
- ③ Touchknapp inställningsläge  för val av olika funktioner i inställningsläget
- ④ Visa anslutningsstatus (endast synlig om nätverk har upprättats)
- ⑤ Visning demoläge (visas bara om funktionen Demoläge har aktiverats)













### Användarprincip

- Tryck på önskat område/önskad symbol på startdisplayen.
  - Dra åt höger eller vänster över displayen tills önskat värde/önskad symbol visas i mitten.
  - Tryck på önskat val i displayen för att bekräfta.
- Det valda värdet/utvald symbol lyser (med vissa undantag) orange.
- För att lämna inställningsläget trycker du på ↩ eller OK.











# Beskrivning av skåpet

## Inställningsläge

Du kan välja följande funktioner i inställningsläget och delvis även ändra inställningar för:

Symbol	Funktion	Fabriksinställning
	Aktivera eller avaktivera partyläget (se avsnittet "Göra ytterligare inställningar")	Av
	Aktivera eller avaktivera semesterläget (se avsnittet "Göra ytterligare inställningar")	Av
	Aktivera eller avaktivera spärrfunktionen (se avsnittet "Göra ytterligare inställningar")	 (Av)
	Stänga av skåpet (se avsnittet "Koppla in och stänga av skåpet")	
	Aktivera eller avaktivera sabbatläget (se avsnittet "Göra ytterligare inställningar")	Av
	Hämtar version av sabbatsläget	—
	Ändra tiden för aktivering av dörrlarmet (se avsnittet "Göra ytterligare inställningar")	1:00
	Ställ in den variabla temperaturzonen (Freeze&Cool) efter önskemål (se avsnittet "Göra ytterligare inställningar")	
	Fryszone är påslagen. Den extra kylzone kan väljas.	På
	Den extra kylzone är inkopplad. Fryszone kan väljas.	Av
	Ändra temperaturläget i PerfectFresh Active-zonen (se avsnittet "Rätt temperatur")	5
	Aktivera/avaktivera luftfuktaren (Humidifier) eller ställa in luftfuktarens intensitet (se avsnittet "Förvara livsmedel i PerfectFresh Active-zonen")	Av

## Beskrivning av skåpet

	Installera funktionen Miele@home för första gången, aktivera eller avaktivera wifi eller återställa nätverkskonfiguration (se avsnittet "Göra ytterligare inställningar")	APP
	Aktivera eller avaktivera knappljudet	På
	Ändra ljudstyrkan för varnings- och ljudsignalerna eller stänga av dessa helt (se avsnittet "Göra ytterligare inställningar")	På /läge 5
	Ändra displayens ljusstyrka (se avsnittet "Göra ytterligare inställningar")	Läge 4
	Ändra temperaturenhet (°Celsius eller °Fahrenheit)	°C
	Avaktivera demoläget (visas bara när demoläget är aktiverat) (se avsnittet "Göra ytterligare inställningar")	Av
	Återställa leveransinställningarna (se avsnittet "Göra ytterligare inställningar")	—
	Visa information (modellbeteckning och tillverkningsnummer) om ditt skåp (se avsnittet "Göra ytterligare inställningar")	—
	Aktivera påminnelsen för byte av kolfiltret (se avsnittet "Extra tillbehör") (se avsnittet "Göra ytterligare inställningar")	Av
	Aktivera eller avaktivera rengöringsläget (se avsnittet "Rengöring och skötsel")	Av

# Beskrivning av skåpet

## Ändra inredningen

### Flytta dörrhyllor och flaskhyllor

Flytta bara hyllor när de är tomma.

- Skjut hyllorna/flaskhyllorna uppåt och lyft ut dem rakt utåt.
- Sätt in hyllan/flaskhyllan där du vill ha den.

### Flytta hyllor med fininställning

Flytta bara hyllor när de är tomma.

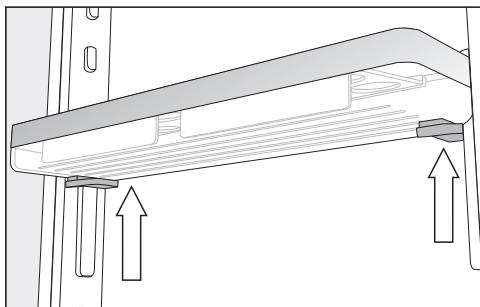

- Greppa hyllan på sidan med båda händerna, så att du trycker på de grå knapparna på båda sidor under hyllan.
- Tryck samtidigt på de grå knapparna på båda sidor under hyllan och flytta hyllan uppåt från styrlisterna.

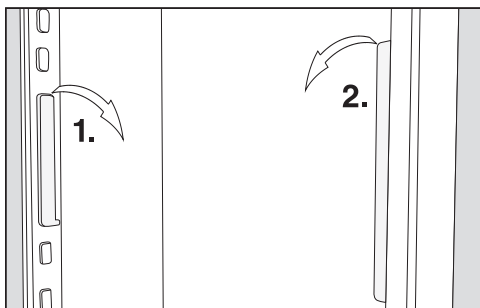

- Ta loss styrlisten från hållarna och flytta den till önskad position.

- Flytta den andra styrlisten parallellt med den första listan.
- Skjut hyllan uppifrån på styrlisterna.

### Flytta hyllplan med och utan belysning

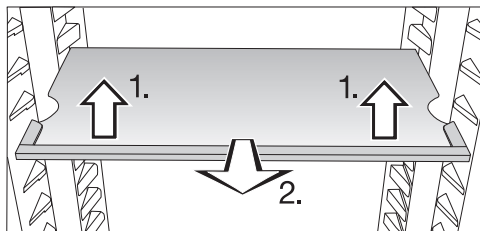

- Lyft upp hyllplanet framtill och dra det framåt.
- Lyft det med utspärningen över hyllhållarna för att flytta hyllplanet uppåt eller neråt.
- Skjut in hyllplanet.

Se till att hyllan med belysningen snäpper fast ordentligt.

Hyllplanen är säkrade med utdragspärrear mot att oavsiktligt dras ut.

### Flytta delbart hyllplan

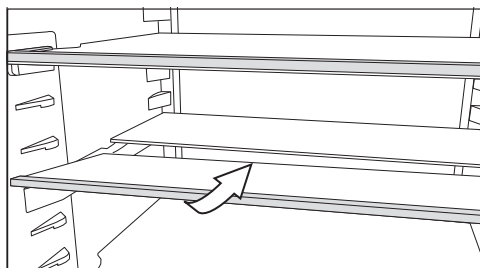

- Lyft den främre halvan av glasskivan lätt framtill och skjut den försiktigt under den bakre hälften.

## Flytta delat hyllplan

- Ta ut glasskivornas båda halvor.

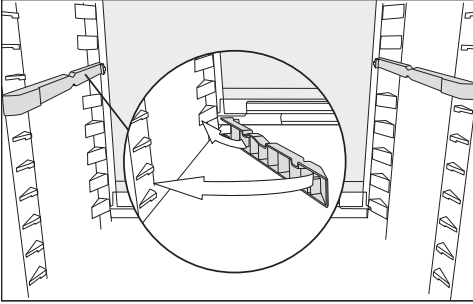

- Sätt de två adaptrarna på hyllhållarna i önskad höjd på vänster och höger sida.

Glasskivan med stoppkanten måste ligga bakåt.

## Flytta flaskhylla

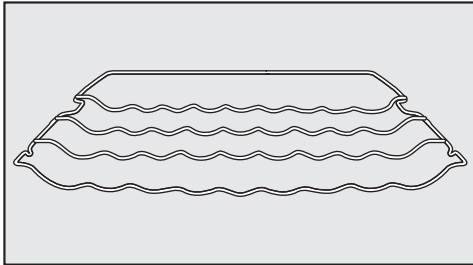

Flaskhyllan kan sättas in var som helst i skåpet.

- Lyft flaskhyllan något framtill, dra den en bit utåt, lyft den med utspärningen över hyllhållarna och sätt sedan in den på valfri höjd.

Kanten längst in på hyllplanet ska peka uppåt så att livsmedlen inte kommer åt skåpets bakre vägg.

Flaskhyllan är säkrad med utdrags-spärrar mot att oavsiktligt dras ut .

## Använda flaskhyllan i avskiljarplattan

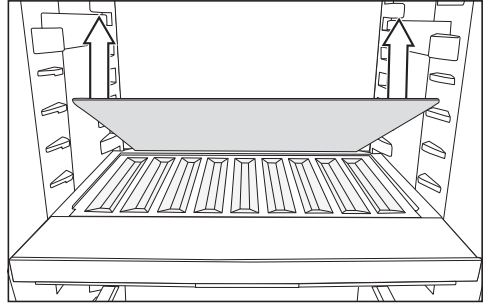

- Ta bort den bakre glasbotten i avskiljarplattan och förvara glasbotten separat.
- Lägg flaskorna med botten bakåt ända tills det tar stopp.

**Tips!** Om flaskorna står ut från flaskhyllan så flyttar du den undre flaskhyllan uppåt i dörren.

## Ta ut och sätta tillbaka sorteringsboxen

- Lyft först sorteringsboxen baktill när du vill ta ut den.
- För att sätta tillbaka sorteringsboxen i lådan sätter du först in den främre delen.

## Plats för bakplåt

Det går att ställa en bakplåt ovanför lådorna. Bakplåtens maximala mått: bredd 466 mm/djup 386 mm/höjd 50 mm.

- Öppna dörren så mycket det går.

# Beskrivning av skåpet

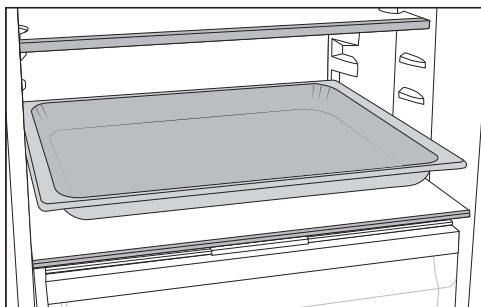

- Ställ bakplåten på avskiljarplattan.

**Tips!** Låt bakplåten svalna till rumstemperatur innan du sätter in den i kyldelen.

## Flytta Active AirClean-filter

Active AirClean-filterhållaren är placerad på hyllplanets bakre skyddslist.

- För att flytta Active AirClean-filtret drar hållaren uppåt från skyddslistan.
- Dra av skyddslistan från hyllplanet.
- Sätt skyddslistan på önskat hyllplan.

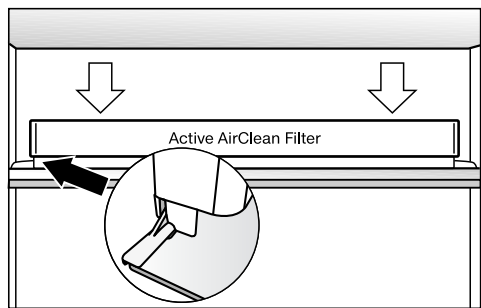

- Placera Active AirClean-filtret på skyddslistan.

## Strukturera frysdelen flexibelt (Vari-oRoom)

Vid infrysning av skrymmande frysgods, som till exempel kalkon eller vilt, kan de övre fryslådorna och glasskivorna mellan fryslådorna tas ut. Detta ger mer utrymme och du kan därmed förvara skrymmande, höga livsmedel.

## Medföljande tillbehör

Ägghållare

Sorteringsbox

Istärningslåda

Dörröppningsbegränsare

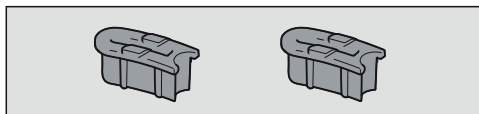

Gångjärnen är fabriksinställda så att dörren kan öppnas upp till 115°. Om dörren till exempel slår i en angränsande vägg när den öppnas, bör öppningsvinkeln begränsas till 90°.

Monteringen ska utföras enligt instruktionerna i medföljande monteringsanvisning.

## Extra tillbehör

Passande till skåpet finns tillbehör och rengörings- och skötselmedel att köpa.

På Miele's hemsida eller hos din återförsäljare kan du köpa produkter som är speciellt utformade för skåpet, till exempel maskinrengöringsmedel och tillbehör.

Du kan komma till Miele's hemsida via följande QR-kod:



# Koppla in och stänga av skåpet

## Innan den första användningen

- Ta bort allt förpackningsmaterial och all skyddplast.
- Rengör skåpet invändigt och även alla tillbehör.

## Ansluta skåpet

- Anslut skåpet till elnätet så som beskrivs i avsnittet "Elanslutning".

I displayen visas först Miele, sedan .

## Fylla och sätta in vattenbehållaren för luftfuktaren

- Fyll vattenbehållaren för luftfuktaren med färskt dricksvatten (se avsnittet "Förvara livsmedel i PerfectFresh Active-zonen – Låda för fuktig förvaring").
- Sätt vattenbehållaren i avskiljarplattan mellan kyldelen och PerfectFresh Active-zonen (se avsnittet "Förvara livsmedel i PerfectFresh Active-zonen – Låda för fuktig förvaring").

## Starta skåpet

- Öppna skåpdörren.
- Tryck på symbolen  i displayen.

Kylningen påbörjas och innerbelysningen tänds.

När den inställda frystemperaturen är uppnådd slocknar symbolen , temperaturvisningen för frysdelen lyser med fast sken och varningssignalen tystnar.

- Om du störs av varningssignalen kan du trycka på symbolen .

Varningssignalen stängs av.



Skåpet ställs in på de förinställda temperaturerna.

Låt skåpet förkylas några timmar så att temperaturen är tillräckligt låg innan du ställer in livsmedel. Ställ in livsmedel i skåpet först när den förinställda temperaturen är uppnådd.

Lägg in livsmedel i frysdelen först när temperaturen är tillräckligt låg (minst -18 °C).

## Stänga av skåpet

Du kan stänga av hela skåpet i inställningsläget .



- Tryck på symbolen .
- Dra åt höger eller vänster över displayen tills symbolen  visas i mitten.
- Tryck på symbolen .

Kylningen och innerbelysningen är avstängda.

I displayen visas symbolen .

Observera: Skåpet är inte skilt från elnätet när det stängs av.

## Stänga av kyldelen eller frysdelen separat

- Tryck på temperaturvisningen för den temperaturred som du vill stänga av.
- Dra åt höger eller vänster över displayen tills symbolen  visas i mitten.
- Tryck på .



Temperaturvisningen för vald temperaturzon släcks. I displayen visas .

Vald temperaturzon är avstängd.

Den andra temperaturvisningen fortsätter visas.

# Koppla in och stänga av skåpet

## Koppla in kyldelen eller frysdelen separat igen

- Tryck på önskad temperaturvisning .
- Tryck på .

Den gällande temperaturzonen är åter inkopplad.

## Om skåpet ska stå oanvänt under en längre tid

Om skåpet är avstängt en längre tid men inte är rengjort kan det bildas mögel om dörren är stängd. Rengör skåpet.

Om skåpet inte ska användas under en längre tid:

- Stäng av skåpet.
- Dra ut stickproppen eller skruva ur säkringen.
- Töm vattenbehållaren för luftfuktaren, rengör den och torka den torr innan du ställer undan den för förvaring.
- Rengör skåpet och låt det stå öppet så att det luftas ordentligt och för att undvika att det uppstår lukt.

Beakta de två sista anvisningarna även när kyldelen stängs av separat under en längre tid.

## Förutsättningar för nätverksuppkoppling

Observera följande krav för nätverksuppkoppling:



1. Ett lokalt nätverk finns tillgängligt på uppställningsplatsen. Ha wifi-lösenordet redo.
2. Miele-appen är tillgänglig på en mobil enhet.
3. Du har ett användarkonto i Miele-appen.

## Appen Miele

Appen Miele kan laddas ner utan kostnad från App Store® eller Google Play™.



## Nätuppkoppling för första gången

- Tryck på symbolen .
- Dra åt höger eller vänster över displayen tills symbolen  visas i mitten.
- Tryck på symbolen .
- Tryck på önskad anslutningsmetod (APP eller WPS).

Efter inloggningen visar displayen symbolen .

Om det inte gick att upprätta en anslutning visas symbolen  i displayen.

- Starta då om hela processen.
- För att lämna detta inställningsläge trycker du på symbolen .

## Utföra Scan & Connect

- Skanna QR-koden.

När du har installerat Miele-appen och har ett användarkonto så leds du direkt till nätanslutningen.

Om du ännu inte har installerat Miele-appen leds du till Apple App Store® eller Google Play Store™.

- Installera Miele-appen och skapa ett användarkonto.
- Skanna QR-koden igen.

Miele-appen guidar dig genom installationen.

(beroende på modell)



# Användning

## Rätt temperatur

Att temperaturen är rätt inställd är mycket viktigt för livsmedlens hållbarhet. En sjunkande temperatur gör att mikroorganismerna förökar sig långsammare. Livsmedlen får längre hållbarhet.

Temperaturen i skåpet stiger:

- ju oftare dörren öppnas och ju längre tid den står öppen,
- ju mer livsmedel som läggs in,
- ju varmare livsmedlen som läggs in är,
- ju högre skåpets omgivande rumstemperatur är. Beroende på skåpets klimatklass får vissa fastställda rumstemperaturer inte över- eller underskidas.

### ... i kylzonen och PerfectFresh Active-zonen

I kylzonen rekommenderar vi en kyltemperatur på **4 °C**.

I PerfectFresh Active-zonen regleras temperaturen automatiskt och ligger runt **0 till 3 °C**.

### ... i frysdelen

För infrysning av färska livsmedel behövs en temperatur på **-18 °C**. Då kan livsmedlets hållbarhet förlängas och maten behåller en optimal kvalitet. När temperaturen stiger över **-10 °C** börjar mikroorganismernas tillväxt och livsmedlens hållbarhet förkortas. Därför får infrysning och upptinade livsmedel frysas in igen först när de har tillagats (kokats eller stekts). Med höga temperaturer slipper man de flesta mikroorganismerna.

Vid en konstant temperatur i frysdelen på **-18 °C** och med rätt förpackning kan du förlänga livsmedels hållbarhet betydligt och behöver slänga mindre mat.

## Temperaturvisning

I displayen visas vid normal drift den **faktiska medeltemperaturen i kylzonen** och **den varmaste temperaturen i frysdelen** som råder för tillfället.

Beroende på omgivande temperatur och inställning kan det dröja några timmar tills de önskade temperaturerna har uppnåtts och visas i displayen.

### Ställa in temperatur i kyl- och frysdelen

- Tryck på den temperaturvisning för den kylzonen du vill ställa in temperaturen för.
- Dra åt höger eller vänster över displayen tills önskad temperatur visas i mitten.
- Tryck på önskad temperatur för att bekräfta.

Temperaturvisningen växlar åter till den faktiska kyl- och frystemperaturen som råder för tillfället i skåpet.



### Möjliga inställningsvärden

- Kylzon: 3 till 9 °C
- Fryszon: -15 till -26 °C
- Extra kylzon (Freeze&Cool): -2 till 14 °C

### Ändra temperaturläget i PerfectFresh Active-zonen

I PerfectFresh Active-zonen regleras temperaturen automatiskt från 0 till 3 °C.

Om du önskar högre eller lägre temperatur för att till exempel förvara fisk, kan du stegvis ändra temperaturen lite.

- Tryck på .
- Dra åt höger eller vänster över displayen tills  visas i mitten.

- Tryck på .
- Dra åt höger eller vänster över displayen tills önskad inställning (1: lägsta temperatur, 9: högsta temperatur) visas i mitten.
- Tryck på önskad inställning för att bekräfta.

Temperaturlägets fabriksinställning är 5.

När du ställer in läge 1 till läge 4 sjunker eventuellt temperaturen under 0 °C. Livsmedel kan då frysa! Kontrollera temperaturinställningen.

## Temperatur- och dörrlarm

 Att äta dåliga livsmedel innebär en hälsorisk.

Om temperaturen har överstigit -18 °C en längre tid kan de frysta livsmedlen ha tinat delvis eller helt. Livsmedlens hållbarhet förkortas.

Kontrollera om de frysta livsmedlen har tinat delvis eller helt. Förbruka livsmedlen så snabbt som möjligt i sådana fall, eller tillaga livsmedlen (koka eller stek dem), innan du fryser in dem igen.

## Temperaturlarm

Skåpet är utrustat med ett temperaturlarm så att temperaturen i det inte kan stiga obemärkt.

Om frystemperaturen blir för hög, visas  lysande rött i temperaturvisningen för frysdelen.

Dessutom hörs en varningssignal tills larmläget avslutas eller tills varningssignalen stängs av i förtid.

Den inställda temperaturen avgör vad som räknas som för hög temperatur.

Ljud- och ljussignalen aktiveras under vissa villkor i följande situationer:

- när skåpet slås på eller om temperaturen i en temperaturzon avviker alltför mycket från den inställda temperaturen,
- om du sorterar och tar ut frysta livsmedel och det strömmar in för mycket varm luft i skåpet,
- när du fryser in en större mängd livsmedel,
- när du fryser in varma, färska livsmedel,
- vid ett strömavbrott.
- Om skåpet är defekt.

Innan du stänger av temperaturlarmet ska du undersöka och åtgärda orsaken till larmet.

Om du skulle bli störd av varningssignalen kan du stänga av den tidigare.

- Tryck på .



Varningsmeddelandet bekräftades:  släcks och varningssignalen tystnar.

I displayen visas startskärmen: I frysdelens temperaturvisning blinkar i cirka 1 minut den varmaste temperaturen som hittills funnits i frysdelen. Sedan växlar temperaturvisningen till den aktuella temperaturen i frysdelen.

## Dörrlarm

Skåpet är utrustat med ett dörrlarm för att undvika energiförlust om skåpdörren skulle stå öppen och för att skydda kylida livsmedel mot värme.

# Användning

Om dörren står öppen en längre tid, visas   lysande gult i aktuell temperaturvisning. Det hörs även en varningssignal och innerbelysningen lyser blinkande.



Tiden för aktivering av dörrlarmet kan ändras (se avsnittet “Göra ytterligare inställningar”).

Det akustiska dörrlarmet kan också stängas av (se avsnittet “Göra ytterligare inställningar”).

Så snart skåpdörren stängs, tystnar varningssignalen och   i displayen släcks.

## Stänga av larmet i förtid

- Tryck på symbolen  .

Varningssignalen tystnar, symbolen   släcks och innerbelysningen lyser konstant.

Om inte dörren stängs så hörs dörrlarmet igen efter cirka en minut.

## Använda snabbkylning och snabbinfrysning

### Snabbkylning ❄️

Med snabbkylningsfunktionen ❄️ kyls **kyldelen** mycket snabbt ner till det kallaste värdet (beroende på omgivande temperatur). Temperaturen i skåpet sjunker eftersom det arbetar med högsta möjliga kyleffekt. Snabbkylning rekommenderas om stora mängder livsmedel eller dryck snabbt ska kylas ner.

När snabbkylningsfunktionen ❄️ är aktiverad kan det höras fler ljud från skåpet.

Snabbkylningen ❄️ måste kopplas in direkt innan maten eller drycken läggs in.

Snabbkylningsfunktionen ❄️ stängs av automatiskt efter cirka 12 timmar. Skåpet arbetar med normal kyleffekt igen.

**Tips!** För att spara energi kan du stänga av snabbkylningsfunktionen ❄️ själv så snart livsmedel och/eller dryck är tillräckligt kalla.

### Aktivera och avaktivera snabbkylningsfunktionen ❄️

- Tryck på temperaturvisningen för kyldelen.
- Tryck på ❄️ för att aktivera och sedan avaktivera snabbkylningsfunktionen igen.

När snabbkylningsfunktionen **är aktiverad** lyser ❄️ orange.

- Lämna inställningsläget genom att trycka på temperaturvisningen.

### Snabbinfrysning ❄️

Med snabbinfrysningsfunktionen ❄️ kyls **frysdelen** mycket snabbt ner till det kallaste värdet (beroende på rumstemperatur). Temperaturen i skåpet sjunker eftersom det arbetar med högsta möjliga kyleffekt. Välj denna funktion när du fryser in färska livsmedel. På så vis blir livsmedlen snabbare genomfrysade och näringsvärde, vitaminer, utseende och smak bevaras.

När snabbinfrysningsfunktionen ❄️ är aktiverad kan det höras fler ljud från skåpet.

Snabbinfrysningen måste aktiveras cirka **6 timmar innan livsmedlen läggs in**.

Om den **maximala infrysningskapaciteten** ska användas, **måste snabbinfrysningen ❄ aktiveras 24 timmar dessförinnan**.

Snabbinfrysningsfunktionen ❄ stängs av automatiskt efter cirka 72 timmar. Skåpet arbetar med normal kyleffekt igen. Tiden fram till avstängningen beror på mängden färska, inlagda livsmedel.

**Tips!** För att spara energi kan du stänga av snabbfrysningfunktionen själv så snart livsmedel och/eller dryck är tillräckligt kalla.

Du behöver inte aktivera snabbinfrysningfunktionen.

- när du lägger in redan djupfrysade livsmedel,
- när du fryser in max 2 kg livsmedel dagligen.

## Aktivera eller avaktivera snabbinfrysningfunktionen ❄

- Tryck på frysdelens temperaturvisning.
- Tryck på ❄ för att aktivera och sedan avaktivera snabbinfrysningen igen.

När snabbinfrysningen **är aktiverad** lysar ❄ orange.

- Lämna inställningsläget genom att trycka på temperaturvisningen.

## Förvara livsmedel i kyldelen

### Olika kylzoner

På grund av den naturliga luftcirkulationen uppstår det olika temperaturzoner i kyldelen.

Den kalla, tunga luften sjunker. Använd de olika kylzonerna för förvaring av livsmedel.

Detta är en kylprodukt med automatisk temperaturfördelning (DynaCool). Fläkten slås alltid på automatiskt samtidigt som kylaggregatet i kyldelen slås på. Det innebär att kylan fördelas jämnt i kyldelen och att de olika kylzonerna därmed skiljer sig mindre. På detta sätt kyls alla livsmedel ungefär lika mycket.

### Den varmaste zonen

Den varmaste zonen i kylen är högst uppe i skåpdörren. Här placerar du med fördel till exempel smör och ost. På så vis blir smöret lätt att bre och osten behåller sin arom.

### Den kallaste zonen

Den kallaste zonen i kyldelen är direkt ovanför avskiljarplattan ovanpå PerfectFresh Active-zonen och mot den bakre väggen. Ännu lägre temperaturer är det dock i PerfectFresh Active-zonens lådor.

Med en temperaturinställning på 4 °C och en adekvat hygien tar det längre tid för bakterier som kan medföra svår livsmedelsförgiftning att föröka sig (till exempel salmonella och listeria).

Använd därför dessa zoner i kyldelen och i PerfectFresh Active-zonen för känsliga livsmedel och livsmedel som förstörs fort, som exempelvis:

- fisk, kött och fågel,
- korvar och färdiglagad mat,
- ägg- eller gräddrätter/-bakverk,
- färsk deg, kak-, pizza- och pajdeg,

# Användning

- färskost och andra liknande produkter,
- Humus, vegetabiliska pålägg, växtbaserad färskost, ersättningsprodukter,
- inplastade grönsaker,
- färska livsmedel med ett hållbarhetsdatum som baseras på förvaring i högst 4 °C.

## Inte lämpligt att ha i kylskåp

Inte alla livsmedel är lämpade för förvaring i temperaturer under 5 °C eftersom de är känsliga mot kyla.

Exempel på livsmedel som är känsliga mot kyla:

- ananas, avokado, banan, granatäpple, mango, melon, papaya, passionsfrukt, citrusfrukter (som till exempel citroner, apelsiner, mandariner och grapefrukt),
- frukt som ska mogna,
- aubergine, gurka, potatis, paprika, tomat och zucchini,
- hårdost (som till exempel parmesan).

**Tips!** Den variabla temperaturzonen gör det möjligt att använda fryszonen även som extra kylzon. Livsmedlen kan förvaras optimalt i ett temperaturområde på 8 °C till 14 °C (se avsnittet "Förvara livsmedel i den extra kylzonen – Temperaturområde 8 °C till 14 °C").

## Förvara livsmedel förpackade eller oförpackade?

Förvara livsmedlen i kyldelen förpackade eller med lock (i PerfectFresh Active-zonen finns undantag).

På så vis tar inte livsmedlen upp olika lukter, blir torra eller bildar bakterier. Det är särskilt viktigt att tänka på när du förvarar animaliska livsmedel. Var extra no-

ga med att inte livsmedel som rått kött och fisk kommer i kontakt med andra livsmedel.

Vid rätt temperatur och förpackning kan du förlänga livsmedels hållbarhet betydligt. Du minskar därmed matsvinnet.



## Förvara livsmedel i PerfectFresh Active-zonen

### PerfectFresh Active-zon

PerfectFresh Active-zonen uppfyller kraven för ett kylförvaringsfack enligt DIN EN 62552:2025.

I PerfectFresh Active-zonen är villkoren optimala för förvaring av frukt, grönsaker, fisk, kött och mejeriprodukter. Livsmedlen håller sig färska väsentligt längre tid, smak och vitaminer bevaras.

I PerfectFresh Active-zonen regleras temperaturen automatiskt och ligger runt 0 till 3 °C. Detta är lägre temperaturer än i en vanlig kyldel. För livsmedel som tål kyla är detta en optimal förvaringstemperatur.

Dessutom kan luftfuktigheten i PerfectFresh Active-zonen regleras så att den motsvarar livsmedlen som förvaras där. När luftfuktaren  är tillkopplad tillförs vattenånga till frukten och grönsakerna. Luftfuktaren  aktiveras cirka var 90:e minut och varje gång dörren öppnas. En högre luftfuktighet gör så att livsmedlen behåller sin egen fuktighet och inte torkar ut så snabbt.

Men kom ihåg att varans beskaffenhet/färskhet från början är avgörande för ett bra förvaringsresultat.

Ta ut livsmedlen ur PerfectFresh Active-zonen cirka 30–60 minuter innan de ska ätas. Först vid rumstemperatur utvecklas arom och smak.

## Låda för fuktig förvaring



I lådan för **fuktig förvaring** är temperaturen mellan 0 och 3 °C. Luftfuktigheten är normal  $\delta$  eller höjd  $\delta\delta\delta$  beroende på skjutreglagets läge.

## Normal luftfuktighet $\delta$

Med denna inställning  $\delta$  blir lådan för fuktig förvaring en låda för torr förvaring (se avsnittet “Lådan för torr förvaring”).

## Höjd luftfuktighet $\delta\delta\delta$

Med denna inställning är lådan lämplig för att lagra frukt och grönsaker.

Vid hög luftfuktighet i lådan för fuktig förvaring kan det bildas kondensvatten.

Om du anser att det har bildats för mycket kondensvatten och att detta påverkar dina livsmedel ska du göra på följande sätt:

Torka bort kondensvattnet med en trasa.

Öppna fackets lucka genom att välja positionen  $\delta$  (normal luftfuktighet).

Stäng av luftfuktaren  $\overline{\delta}$ .

## Välja höjd luftfuktighet $\delta\delta\delta$

Med inställningen  $\delta\delta\delta$  ska luftfuktaren  $\overline{\delta}$  vara inkopplad.

När luftfuktaren  $\overline{\delta}$  är aktiverad ökar energiförbrukningen något. Det kan även höras fler ljud från skåpet.

- Tryck på  $\otimes$ .
- Dra åt höger eller vänster över displayen tills  $\overline{\delta}$  visas i mitten.
- Tryck på  $\overline{\delta}$ .
- Dra åt höger eller vänster över displayen tills önskad intensitet för luftfuktaren (1: låg fukttillförsel, 3: maximal fukttillförsel) visas i mitten.
- Tryck på önskad inställning för att bekräfta.

Symbolen  $\overline{\delta}$  lyser orange.

- Öppna lådan för fuktig förvaring.

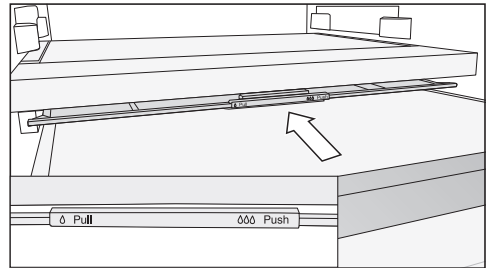

- Skjut fackets lucka bakåt tills det tar stopp.

Fackets lucka är stängd och luftfuktigheten kvarstår i facket  $\delta\delta\delta$ .

## Välja normal luftfuktighet $\delta$

Med inställningen  $\delta$  ska luftfuktaren  $\overline{\delta}$  vara frånkopplad.

- Tryck på  $\otimes$ .
- Dra åt höger eller vänster över displayen tills  $\overline{\delta}$  visas i mitten.
- Tryck på  $\overline{\delta}$ .
- Dra åt höger över displayen och tryck på  $\odot$ .

Symbolen  $\overline{\delta}$  lyser vitt.

- Öppna lådan för fuktig förvaring.

# Användning

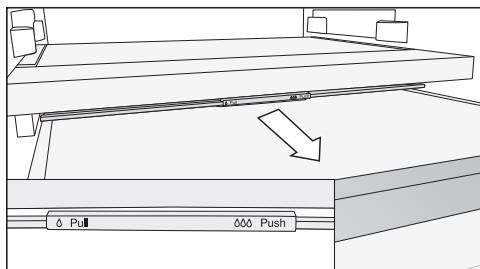

- Dra facket's lucka framåt tills det tar stopp.

Facket's lucka är öppen och luftfuktigheten sänks  $\Delta$ .

Om livsmedel sticker ut från lådans kant kan facket's lock förflyttas när lådan skjuts in och därmed stängas. När du fyller lådan ska du se till att inte livsmedlen tar i underifrån i facket's lock.

## Luftfuktare (Humidifier $\overline{\text{H}}$ )

När luftfuktaren  $\overline{\text{H}}$  är aktiverad tillförs fukt till frukten och grönsakerna som förvaras i lådan varje gång dörren öppnas och cirka var 90:e minut. Vattenångan ger extra fuktighet i lådan för fuktig förvaring.

Luftfuktaren och tillhörande vattenbehållare finns i avskiljarplattan mellan kyldelen och PerfectFresh Active-zonen.

Innan du aktiverar luftfuktaren (se avsnittet "Göra ytterligare inställningar") se till att:

- Vattenbehållaren är rengjord, fylld med vatten och insatt.
- Luckan till lådan för fuktig förvaring är stängd (inställning  $\Delta\Delta\Delta$ ).

Vattnet i vattenbehållaren räcker i cirka fyra månader.

Vattenbehållaren måste fyllas på först när luftfuktaren inte längre producerar någon vattenånga.

 Risk för skador på grund av olämplig påfyllning.

Sockerhaltiga vätskor kan göra att luftfuktaren slutar att fungera.

Fyll vattenbehållaren endast med kallt dricksvatten.

 Hälsorisk på grund av smutsigt vatten.

Användning av förorenat vatten kan orsaka förgiftning.

Fyll vattenbehållaren endast med kallt dricksvatten.

 Hälsorisk på grund av bakterier i vattnet.

Det kan uppstå bakterier i vatten som står längre tid i vattenbehållaren, vilket kan riskera din hälsa.

Om skåpet, kyldelen eller luftfuktaren har varit ur drift i mer än två dagar ska du rengöra vattenbehållaren och fylla den med friskt dricksvatten.

Om semesterläget  har varit påslaget i mer än två veckor ska du rengöra vattenbehållaren och fylla den med nytt dricksvatten.

## Fylla vattenbehållaren för luftfuktaren

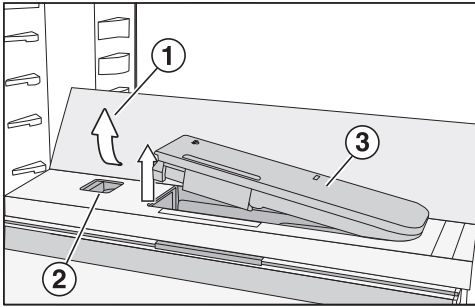

- Tryck på glasbottens bakre, yttre hörn ①.

Glasbotten kan fällas upp framtill.

- Lyft glasbotten och fäll den bakåt.

Glasbotten står upprätt.

- Tryck reglaget ② åt vänster.

Vattenbehållaren ③ hoppar ur fördjupningen.

- Ta ut vattenbehållaren och fyll på dricksvatten upp till maxmarkeringen.
- Sätt in vattenbehållaren igen.
- Fäll glasbotten ① neråt.

## Låda för torr förvaring



I lådan för torr förvaring ligger temperaturen på mellan 0° och 3°C. Luftfuktigheten är normal Δ.

Lådan för torr förvaring lämpar sig särskilt bra för att förvara livsmedel som lätt blir dåliga som exempelvis:

- färsk fisk och skaldjur,
- kött, fågel och korv,
- sallader/röror, till exempel räksallad, skagenröra och tonfiskröra,
- mejeriprodukter som mjölk, yoghurt, ost, grädde, kesella och så vidare,

- växtbaserade produkter som tofu, havredrycker, humus, bredbara grönsakspålägg, ersättningsprodukter till kött och ost och liknande,
- Utöver det kan du förvara alla typer av livsmedel här så länge de är förpackade.

Tänk på att livsmedel som innehåller mycket protein förstörs snabbare. Det vill säga skaldjur förstörs snabbare än fisk, och fisk förstörs snabbare än kött.

Förvara dessa livsmedel av hygieniska skäl **endast övertäcka eller förpackade**.



## Användning

---



**Om du inte skulle vara nöjd med hur dina livsmedel blir vid förvaringen (om de exempelvis redan efter kort förvaringstid verkar vissna och skrupna), tänk då på:**

- Att bara förvara färska livsmedel. Hur färska livsmedlen är när du lägger in dem i skåpet avgör hur länge de också håller sig färska.
- Rengör PerfectFresh Active-zonen innan du lägger in livsmedlen.
- Låt väldigt fuktiga livsmedel droppa av innan du lägger in dem.
- Förvara inte kylkänsliga livsmedel i PerfectFresh Active-zonen.
- Välj rätt PerfectFresh Pro-låda för förvaring av dina livsmedel liksom rätt läge för luckan för lådan för fuktig förvaring (normal  $\delta$  eller höjd luftfuktighet  $\delta\delta$ ).
- Livsmedel som förvaras oförpackade i lådan för fuktig förvaring ger en högre luftfuktighet  $\delta\delta$ . Ju mer livsmedel som lagras i lådan desto högre fuktighet.
- Fyll inte på facken för mycket.
- Om du med inställningen  $\delta\delta\delta$  anser att det har bildats för mycket kondensvatten och att detta påverkar dina livsmedel:
  - Torka bort kondensvattnet med en trasa.
  - Sätt in ett galler eller liknande så att överflödigt fukt kan sippra ner.
  - Öppna fackets lucka genom att välja positionen  $\delta$  (normal luftfuktighet) och stäng av luftfuktaren  $\overline{\delta}$ .
- Om luftfuktigheten skulle vara för låg, trots inställningen  $\delta\delta\delta$ , förpacka då livsmedlen i lufttäta förpackningar.
- Om du tycker att temperaturen i PerfectFresh Active-zonen är för hög eller för låg, försök då att reglera den via kyldelen genom att ändra temperaturen lite från 1 till 2 °C. Om det bildas iskristaller på PerfectFresh Active-lådornas botten måste temperaturen höjas eftersom livsmedlen annars kan bli kylskadade.
- Om förändringen av temperaturen i kyldelen är otillräcklig så ändrar du temperaturen i PerfectFresh Active-zonen (se avsnittet "Anpassa inställningar").

## Förvara livsmedel i den extra kylzonen

Den variabla temperaturzonen gör det möjligt att använda fryszonen  även som kylzon .

Du kan kyla stora mängder färska livsmedel eller drycker om du till exempel ska ha en grillfest och under sommar-månaderna.

Den extra kylzonen  kopplar du in i inställningsläget  (se avsnittet "Göra ytterligare inställningar – Variabel temperaturzon (Freeze&Cool)").

Beroende på vilka livsmedel som ska förvaras i skåpet kan du välja en temperatur på -2 °C till 14 °C:

### Temperaturområde 8 °C till 14 °C

Detta temperaturområde motsvarar de temperaturer som hålls i en källare.

- oförpackade grönsaker som är känsliga mot kyla som potatis, lök, aubergin, gurka, paprika, tomat, zucchini,
- oförpackade frukter som är känsliga mot kyla som ananas, avokado, bananer, granatäpplen, mango, meloner, papaya, passionsfrukter, citrusfrukter (som citroner, apelsiner, mandariner, grapefrukt),
- grönsaker och frukter som tomater, päron, nektariner, kiwi, plommon som inte ska mogna så snabbt,
- vin som är känsligt mot kyla,
- drycker som mineralvatten, lemonad, fruktdrycker, saft,
- konserver,
- hårdost (parmesan),
- smör, som ska hållas bredbart.

### Temperaturområde 3 °C till 9 °C

Detta temperaturområde motsvarar temperaturerna i kyldelen.

Följ rekommendationerna för förvaring i "Förvara livsmedel i kyldelen".

### Temperaturområde -2 °C till 3 °C

Förvaringsvillkoren motsvarar lådan för torr förvaring (se avsnittet Förvara livsmedel i "PerfectFresh Active-zonen – Låda för torr förvaring").

Den lämpar sig särskilt bra för att förvara livsmedel som lätt blir dåliga.

### -2 °C till 0 °C

- färsk fisk och skaldjur,

### 0 °C till 3 °C

- kött, fågel, korv,
- mejeriprodukter som yoghurt, ost, grädde, kesella och så vidare,
- färskost och liknande produkter,
- växtbaserade produkter som tofu, havredrycker, humus, falafel, bredbara grönsakspålägg och liknande,
- växtbaserade ersättningsprodukter till kött och ost,
- ägg- eller gräddrätter,
- färska degar, kakdeg, pizzadeg,
- sallader, färdiglagad mat.
- Utöver det kan du förvara alla typer av livsmedel här så länge de är förpackade.

# Användning

## Frysa in och förvara färska livsmedel

### Innan livsmedlen läggs in i skåpet

- Om större mängder än 2 kg färska livsmedel ska frysas in, kopplar du in snabbinfrysningfunktionen ❄️ 6 timmar innan livsmedlen läggs in.
- Om ännu större mängder livsmedel ska frysas in, kopplar du in snabbinfrysningfunktionen ❄️ 24 timmar innan livsmedlen läggs in.

De livsmedel som redan ligger i frysdelen får på så vis en kylreserv.

- Frysa bara in färska och fullgoda livsmedel.

Tänk på att vissa livsmedel inte lämpar sig för infrysning. Detta gäller till exempel vissa sorters grönsaker som vanligtvis brukar ätas råa, som bladsallad och rädisor.

**Tips!** För att färg, smak, arom och C-vitamin ska bevaras bör grönsakerna förvällas innan de fryses in. Lägg grönsakerna portionsvis i kokande vatten i 2–3 minuter. Ta sedan upp grönsakerna och kyl av dem snabbt i kallt vatten. Låt sedan grönsakerna droppa av.

### Frysa in livsmedel

⚠️ Skaderisk om du sätter in för stora mängder livsmedel.

Om fryslådan/glashyllan lastas för tungt kan den gå sönder.

Håll alltid maxmängden:

- Fryslåda = 15 kg
- Glashylla = 35 kg

Var noga med att ej frysta livsmedel inte kommer i kontakt med redan frysta livsmedel så att dessa tinar.

- Se till att förpackningarna är torra när de läggs in så att de inte fryser fast eller fryser ihop.

För att livsmedlen snabbt ska frysa ändra in till kärnan ska följande förpackningsstorlekar inte överskridas:

- Frukt och grönsaker max 1 kg
- Kött max 2,5 kg

### - Liten infrysningensmängd

Lägg in livsmedlen i den översta fryslådan.

- Placera livsmedlen utspridda på botten av de **övre** fryslådorna så att de så snabbt som möjligt blir djupfrysta.

### – VarioRoom: lägga i maximal infrysningensmängd (se typskylten)

Om ventilationsöppningarna är blockerade, minskar kyleffekten, och energiförbrukningen stiger.

Se till att ventilationsöppningarna inte täcks för när du lägger in det som ska frysas.

**Tips!** Likaså kan frysdelen flexibelt förstoras. Vid infrysning av skrymmande frysgods, som till exempel kalkon eller vilt, kan glashyllorna mellan fryslådorna tas ut.

- Ta ut de översta fryslådorna.
- Placera livsmedlen utspridda på de översta glashyllorna så att de blir djupfrysta så snabbt som möjligt.

### Efter infrysningen:

- Stäng av snabbinfrysningfunktionen ❄️.
- Lägg de frysta livsmedlen i fryslådorna och skjut tillbaka fryslådorna i skåpet.

## Snabbkyla dryck

Koppla in snabbkylningsfunktionen ❄️ för att snabbkyla dryck i kyldelen.

Om du vill kyla en stor mängd dryck eller även kyla dryck i frysdelen går du till inställningsläget ⚙️ och väljer funktionen partyläge 🎉.

Flaskor som förvarats i frysdelen för snabbkylning måste tas ut igen **senast efter en timme**. Flaskorna kan spricka eller explodera.

## Göra isbitar

- Fyll isbitsbehållaren till 3/4 med vatten och ställ den på botten av en fryslåda.
- Använd ett trubbigt föremål, till exempel ett skedskäft, för att lossa en isbitsbehållare som har frusit fast.

**Tips!** Isbitarna går lätt att plocka upp ur behållaren om du håller den under rinnande vatten en kort stund.

# Göra ytterligare inställningar

## Förklaringar till de enskilda inställningarna



I följande avsnitt beskrivs endast de funktioner som kräver ytterligare förklaringar.



När du är i inställningsläget  avaktiveras dörrlarmet eller ett annat varningsmeddelande automatiskt.



### Partyläge

Partyläget  rekommenderas om stora mängder livsmedel eller dryck snabbt ska kylas ner.

**Tips!** Aktivera partyläget  cirka 4 timmar innan maten eller drycken läggs in.

När partyläget  är aktiverat, så aktiveras funktionerna snabbkylning och snabbfrysning  automatiskt.

Partyläget  kan inte aktiveras om kyldelen är avstängd eller om semesterläget  är inkopplat.

Partyläget  stängs av automatiskt efter cirka 24 timmar. Du kan också stänga av partyläget  tidigare om du vill.

### Semesterläge

Semesterläget  rekommenderas om du inte vill stänga av kyldelen helt under semestern eller inte behöver så hög kyleffekt.

Om semesterläget  är aktiverat så visas detta i startdisplayen. Det kan stängas av via startdisplayen och i inställningsläget .

Kyldelen regleras till en temperatur på 15 °C och PerfectFresh Active-zonen ställs automatiskt in på en temperatur mellan 9 till 12 °C. Kyldelen kan på så vis vara i drift på ett energisnålt sätt.

Frysdelen fortsätter att vara inkopplad på tidigare inställd temperatur.

Vid denna mellersta kyldelstemperatur kan livsmedel som inte lätt förstörs förvaras ytterligare ett tag i skåpet. Energiförbrukningen är lägre än under normaldrift. Det uppstår heller ingen lukt och bildas inget mögel så som det kan bli när kyldelen är avstängd och dörren är stängd.

 Att äta dåliga livsmedel innebär en hälsorisk.



Om temperaturen ligger över 4 °C i kyldelen under en längre tid kan livsmedlets hållbarhet och kvalitet påverkas.

Aktivera aldrig semesterläget  mer än en begränsad tid.

Förvara inga känsliga livsmedel och/eller livsmedel som lätt blir dåliga som frukt, grönsaker, fisk, kött och mejeriprodukter under denna tid.

### Aktivera spärrfunktionen /

När spärrfunktionen aktiveras skyddas skåpet mot oavsiktlig inkoppling och mot oönskade ändringar, till exempel av barn.

- Tryck på .
- Dra åt höger eller vänster över displayen tills  visas i mitten.

# Göra ytterligare inställningar

- Tryck på .

När spärrfunktionen är aktiverad lyser  orange.

- Stäng luckan. Först nu är spärrfunktionen  aktiverad.

## Avaktivera spärrfunktionen / en kortare stund

Om du till exempel vill ändra temperatur kan du avaktivera spärrfunktionen en kortare stund:





- Tryck på den temperaturvisning för den kyldel du vill ställa in temperaturen för.
- Tryck på  i cirka 6 sekunder.

Displayen växlar till temperaturinställningen.

- Gör önskade inställningar.

När du stänger dörren igen så aktiveras spärrfunktionen  åter.

## Stänga av spärrfunktionen / helt

- Tryck på .
- Tryck på  i cirka 6 sekunder.
- Dra åt höger eller vänster över displayen tills  visas i mitten.
- Tryck på .

När spärrfunktionen är avaktiverad lyser .

## Sabbatläge

Skåpet har ett sabbatläge som understödjer religiösa seder och bruk.

Om sabbatläget  är aktiverat så visas detta i startdisplayen.

Efter cirka 3 sekunder släcks displayen.

När sabbatläget  är aktiverat går det inte att göra några inställningar på skåpet.

Se till att skåpdörrarna är ordentligt stängda eftersom de optiska och akustiska varningssignalerna är avstängda.

Funktionen sabbatläge  stängs av automatiskt efter cirka 80<sup>o</sup> timmar.

Vid aktiverat sabbatläge  avaktiveras följande funktioner:

- innerbelysningen vid öppen dörr,
- alla akustiska och optiska signaler,
- temperaturdisplayen,
- en aktiv wifi-anslutning.

Alla andra funktioner som tidigare har aktiverats fortsätter att vara aktiva.



 Att äta dåliga livsmedel innebär en hälsorisk.

Eftersom ett eventuellt strömavbrott inte visas under sabbatläget  ut-sätts de frysta livsmedlen eventuellt för högre temperaturer under en längre tid. Livsmedlens hållbarhet förkortas.

Om ett strömavbrott inträffar under sabbatläget  är det viktigt att du kontrollerar maten.

## Stänga av sabbatläget

- Tryck på den svarta displayen.  visas.



- Tryck på .  
 lyser orange.

- Gå till inställningsläget  och tryck på symbolen .

När sabbatläget är avstängt lyser symbolen  vitt.

# Göra ytterligare inställningar

## Aktivera sabbatläget

■ Bläddra i inställningsläget  med touchknappen < eller > på symbolen .

■ Tryck på OK.

När sabbatläget  är inkopplat visas en punkt i displayens övre hörn •.

Efter cirka 3 sekunder släcks displayen.

■ Stäng luckan.

## Stänga av sabbatläget

■ Tryck på touchknappen OK.

I displayen visas .

■ Tryck på OK.

När sabbatläget  är inkopplat visas en punkt i displayens övre hörn •.

■ Tryck på OK.

Vid avaktiverad sabbatläge  släcks punkten i displayens övre hörn.

## Ändra tiden för aktivering av dörrlarmet

Du kan ställa in hur snabbt dörrlarmet ska höras efter du har öppnat skåpdörren.

■ Tryck på .



■ Dra åt höger eller vänster över displayen tills  visas i mitten.

■ Tryck på .

■ Dra åt höger eller vänster över displayen tills önskad tid mellan 30 sekunder och 3 minuter: 30 sekunder visas i mitten.

■ Tryck på önskad inställning för att bekräfta.



## Variabel temperaturzon (Freeze&Cool)

Den variabla temperaturzonen gör det möjligt att använda fryszonen  även som kylzon .

Tid tills den inställda temperaturen är uppnådd

Aktuell temperatur i PerfectFresh-zonen	Ändring av temperaturen till	Tid (h)
-18 °C	0 °C	> 8
-18 °C	8 °C	> 12
8 °C	14 °C	> 6
14 °C	-18 °C	> 4

Valet av önskad temperaturzon kan även göras när den övre kylzonen har stängts av separat.

Om fryszonen  eller den extra kylzonen  är inkopplad visas

- i den nedre temperaturvisningen i det visade temperaturområdet:

-15 till -26 °C: fryszon

-2 till 14 °C: extra kylzon

- i inställningsläget .

 lyser vitt: fryszonen

 lyser orange: extra kylzon



## Koppla om från fryszon till extra kylzon

Temperaturen kan ställas in från -2 °C till 14 °C.

## Göra ytterligare inställningar

Se till att ta ut frysta livsmedel ur lådan innan detta görs.



Om fryszonen använd som extra kylzon ,

- avaktiveras SuperFrost  automatiskt,
- fortsätter semesterläget  och partyläget  att vara aktiverat i den övre kylzonen.

 Att äta dåliga livsmedel innebär en hälsorisk.



Om temperaturen har överstigit  $-18\text{ °C}$  en längre tid kan de frysta livsmedlen ha tinat delvis eller helt. Livsmedlens hållbarhet förkortas.

Kontrollera om de frysta livsmedlen har tinat delvis eller helt. Förbruka livsmedlen så snabbt som möjligt i sådana fall, eller tillaga livsmedlen (koka eller stek dem), innan du fryser in dem igen.

- Tryck på .
- Dra åt höger eller vänster över displayen tills  visas i mitten.
- Tryck på .

I displayen visas  i gult.

- Bekräfta valet med OK.

Symbolen  lyser orange i inställningsläget .

Den förprogrammerade temperaturen på  $-2\text{ °C}$  ställs in.



Information om vilka livsmedel som bäst lagras i respektive temperaturområde hittar du i avsnittet "Förvara livsmedel i den extra kylzonen".

### Koppla om från den extra kylzonen till fryszonen

Temperaturen kan ställas in från  $-15\text{ °C}$  till  $-26\text{ °C}$ .



Se till att ta ut livsmedel ur lådan innan detta görs.

Lägg in livsmedel i frysdelen först när temperaturen är tillräckligt låg (minst  $-18\text{ °C}$ ).

- Tryck på .
- Dra åt höger eller vänster över displayen tills  visas i mitten.
- Tryck på .

I displayen visas  i gult.

- Bekräfta valet med OK.

Symbolen  lyser vitt i inställningsläget .

- För att lämna inställningsläget trycker du på  eller OK.

- Tryck på fryszonens temperaturvisning.

Den förprogrammerade temperaturen på  $-15\text{ °C}$  ställs in.

- Dra åt höger eller vänster över displayen tills  $-18\text{ °C}$  visas i mitten.
- Tryck på önskad temperatur för att bekräfta.

Temperaturvisningen växlar åter till den faktiska frystemperaturen som råder för tillfället i skåpet.

### Nätanslutning

Din kylprodukt är utrustad med en integrerad wifi-modul. Med wifi-modulen kan du ansluta till ditt lokala nätverk och använda Miele-appen på en mobil enhet.

# Göra ytterligare inställningar

När din kylprodukt har anslutits via wifi återupprättas anslutningen automatiskt varje gång du slår på den igen.

Kontrollera att signalen från ditt nätverk är tillräckligt stark på kylproduktens uppställningsplats.

När du ansluter kylprodukten till ditt wifi-nätverk höjs energiförbrukningen, även om kylprodukten är avstängd.

## Smarta tillvalsfunktioner via Miele-appen\*

Uppkoppling via Miele-appen ger dig tillgång till många smarta tillvalsfunktioner, till exempel:

- Visa statusinformation
- Använda ytterligare praktiska funktioner
- Hålla kylprodukten uppdaterad med den senaste Miele-versionen via programvaruuppdateringar

Du hittar mer information om de smarta tillvalsfunktionerna på Miele's hemsida, i Apple App Store® eller i Google Play Store™.

\* Extra digitalt erbjudande från Miele & Cie. KG. Funktionsutbudet kan variera beroende på modell och land. Du måste godkänna de allmänna villkoren och sekretesspolicyen för Miele's digitala produkter och tjänster i Miele-appen. Miele förbehåller sig rätten att när som helst ändra eller avbryta de digitala erbjudandena.

## Nätuppkoppling för första gången

- Tryck på symbolen .
- Dra åt höger eller vänster över displayen tills symbolen @ visas i mitten.
- Tryck på symbolen @.



- Tryck på önskad anslutningsmetod (APP eller WPS).

Efter inloggningen visar displayen symbolen .

Om det inte gick att upprätta en anslutning visas symbolen  i displayen.

- Starta då om hela processen.
- För att lämna detta inställningsläge trycker du på symbolen .



## Avaktivera wifi-anslutning

- Tryck på symbolen .
- Dra åt höger eller vänster över displayen tills symbolen @ visas i mitten.
- Tryck på symbolen @.
- För att aktivera/avaktivera wifi-anslutningen trycker du på symbolen .

Symbolen  visas.

- För att lämna detta inställningsläge trycker du på symbolen .

## Aktivera wifi-anslutning







- Tryck på symbolen .
- Dra åt höger eller vänster över displayen tills symbolen @ visas i mitten.
- Tryck på symbolen @.
- För att aktivera wifi-anslutningen trycker du på symbolen .

Symbolen  visas.

- För att lämna detta inställningsläge trycker du på symbolen .

När wifi-anslutningen är aktiv lyser symbolen  i displayen.

## Återställa nätverkskonfigurering

- Tryck på symbolen .
- Dra åt höger eller vänster över displayen tills symbolen  visas i mitten.
- Tryck på symbolen .
- Dra åt höger över displayen tills symbolen  visas i mitten.
- Tryck på symbolen .
- Tryck på symbolen .
- För att lämna detta inställningsläge trycker du på symbolen .



Alla utförda inställningar och angivna värden för återställs.

När wifi-anslutningen avaktiverats och symbolen  lyser i startdisplayen.

Återställ nätverkskonfigurationen innan du lämnar in skåpet för återvinning, säljer det eller tar ett använt skåp i drift. Alla personliga uppgifter tas bort från skåpet. Den tidigare ägaren har då inte längre åtkomst till skåpet.

## Ändra ljudstyrkan för varnings- och ljudsignaler /

Du kan ändra ljudstyrkan för varnings- och ljudsignaler (till exempel ett dörrlarm eller felmeddelande). Om du blir störd av varnings- och ljudsignalerna kan du även stänga av dem.



- Tryck på .
- Dra åt höger eller vänster över displayen tills  visas i mitten.
- Tryck på .

- Välj önskad ljudstyrka genom att dra åt vänster eller höger på stapeln.
- Bekräfta önskad ljudstyrka genom att trycka på stapeln.

När varnings- och ljudsignalerna är avstängda visas .

## Ändra displayens ljusstyrka





Du kan anpassa displayens ljusstyrka efter ljusförhållandena i omgivningen.

- Tryck på .
- Dra åt höger eller vänster över displayen tills  visas i mitten.
- Tryck på .
- Välj önskad ljusstyrka genom att dra åt vänster eller höger på stapeln.
- Bekräfta önskad ljusstyrka genom att trycka på stapeln.

## Stänga av demoläget

Demoläget  gör så att skåpet kan presenteras i butik utan aktiverad kylning. För privat bruk behöver du inte denna inställning.

Om demoläget har aktiverats vid leverans så visas  i startdisplayen.



- Tryck på .
- Tryck på .
- Dra åt höger eller vänster över displayen tills  visas i mitten.
- Tryck på .

Om demoläget  har avaktiverats så stängs skåpet av och måste kopplas in på nytt.

# Göra ytterligare inställningar

## Återställa leveransinställningar

Alla skåpets inställningar återställs till fabriksinställning (inställningar, se avsnittet "Inställningar – Återställa inställningarna till fabriksinställning").

- Tryck på .
- Dra åt höger eller vänster över displayen tills  visas i mitten.
- Tryck på .

 visas.

- Tryck på OK.

Skåpet stängs av och måste kopplas in på nytt.



## Information

I displayen visas information om skåpet (modellbeteckning och tillverkningsnummer).

Ha denna produktinformation tillgänglig:

- för installation av skåpet i ditt lokala wifi-nätverk (se avsnittet "Göra ytterligare inställningar – Miele@home") (beroende på modell).
- för att meddela Miele service om en störning (se avsnittet "Miele service").
- för kontroll av information i EPREL-databasen (se avsnittet "Miele service").

## Indikator för byte av kolfilter



När du har satt in kolfiltret (extra tillbehör) måste indikatorn för byte av kolfilter  aktiveras i inställningsläget .

Kolfilterindikatorn  i startdisplayen påminner dig om att byta kolfilter cirka en gång per halvår (se avsnittet "Rengöring och skötsel – Byta kolfilter").

## Rengöringsläge

Rengöringsläget  underlättar rengöringen av kyldelen (se avsnittet "Rengöring och skötsel"). Innerbelysningen fortsätter att lysa även om kyldelen är avstängd. Både ljud- och ljussignalen är avstängda.

Om rengöringsläget  är aktiverat så visas detta i startdisplayen.

Efter rengöringen måste rengöringsläget  stängas av. Om skåpdörren är stängd längre än 10 minuter så stängs rengöringsläget  av automatiskt.

Typskylten på insidan av skåpet får inte tas bort. Typskylten behövs om det skulle uppstå något fel.

Var noga med att det inte kommer in vatten i elektroniken eller belysningen.

 Skaderisk på grund av inträngande fukt. Ångan från en ångrengörare kan skada plast och elektriska komponenter. Använd inte ångrengörare när du ska göra rent skåpet.

## Avfrostning

### Kyldel och PerfectFresh Active-zone

Kyldelen och PerfectFresh Active-zonen avfrostas automatiskt.

### Frysdel

Frysdelen är utrustad med ett NoFrost-system som gör att den avfrostas automatiskt.

## Anvisningar för rengöringsmedel

Använd endast rengörings- och vårdande medel som inte är skadliga mot livsmedel inuti skåpet.

För att undvika att ytorna skadas ska du **inte** använda följande vid rengöring

- rengöringsmedel som innehåller soda, ammoniak, syra eller klorid,
- kalklösande rengöringsmedel,
- skurmedel i pulver eller flytande form,
- rengöringsmedel som innehåller lösningsmedel,
- rengöringsmedel för rostfritt stål,
- diskmaskinsrengöringsmedel,



- ugnsspray,
- rengöringsmedel för glaskeramikhållar (undantag för rengöringen av glasfronten),
- glasrengöringsmedel (undantag för rengöring av glasfronten: lätt alkoholhaltiga glasrengöringsmedel som inte innehåller några tillsatser som citron eller liknande),
- hårda disksvampar och borstar som repar,
- rengöringssvampar för glaskeramiska ytor,
- vassa metallskrapor.

Vi rekommenderar en ren disktrasa, ljummet vatten och lite handdiskmedel för rengöring.

## Förbereda skåpet för att göra rent det

### Endast rengöring av kyldelen:

Aktivera rengöringsläget . Kylningen i kyldelen är avstängd men innerbelysningen fortsätter att lysa.

- Tryck på .
- Dra åt höger eller vänster över displayen tills  visas i mitten.
- Tryck på .
- För att lämna detta inställningsläge trycker du på .

Om rengöringsläget  är aktiverat så visas detta i startdisplayen.

- Ta ut livsmedlen ur kyldelen och förvara dem på en kall plats.
- Ta ut alla löstagbara delar för att rengöra dem (se avsnittet "Ta ut, ta isär och rengöra tillbehör").

# Rengöring och skötsel

## Rengöring av frysdelen/hela skåpet:

- Stäng av skåpet.

⏻ visas i displayen. Kylningen är avstängd.

- Ta ut livsmedlen ur frysdelen/skåpet och förvara dem på en kall plats.
- Ta ut alla löstagbara delar för att rengöra dem (se avsnittet "Ta ut, ta isär och rengöra tillbehör").

## Rengöra insidan

Rengör skåpet regelbundet, minst en gång i månaden.

Om smuts får bita sig fast en längre tid kan det hända att den inte går att få bort.

Ytorna kan missfärgas eller förändras. Det bästa är att alltid ta bort smuts direkt.

- Rengör **inuti** skåpet med en ren disktrasa, ljummet vatten och lite handdiskmedel.
- Torka sedan av allt med rent vatten efter rengöringen och torka sedan allt torrt med en rengöringstrasa.
- Rengör uppsamlingsrännan och avloppsröret med en pinne eller liknande.
- Låt skåpet stå öppet en liten stund så att det luftas ordentligt och för att undvika att det uppstår lukt.

## Rengöra tillbehör för hand eller i diskmaskin

Följande delar ska endast rengöras **för hand**:

- dörrhyllornas paneler eller lister i rostfritt stål
- hyllan med fininställning

- hyllplanet med text
- den variabla flaskhyllan
- avskiljarplattan med flaskhyllan
- alla lådor och luckor till facken (beroende på modell)
- sorteringsboxen

Följande delar **tål maskindisk**:

 Skaderisk vid för höga temperaturer i diskmaskinen.

Delar av skåpet kan bli oanvändbara eller deformeras vid diskning i maskin med en temperatur över 55 °C.

Välj bara diskmaskinsprogram med en maximal temperatur på 55 °C för delar som kan diskas i maskin.

I diskmaskinen kan plastdelar ta färg av naturfärgmedel, till exempel i morötter, tomater och ketchup. Missfärgningen påverkar inte delarnas stabilitet.

- flashållaren, ägghållaren, behållaren för isbitar
- hyllorna i skåpdörren (utan panelen i rostfritt stål)
- hyllplanet (utan lister, utan text)
- de två delarna till vattenbehållaren för luftfuktaren
- adaptern för det delade hyllplanet
- Glashyllorna (utan skyddslister)
- hållare för kolfilter (finns att köpa som extra tillbehör)

## Ta ut och ta isär för rengöring

### Ta ut hyllan med fininställning

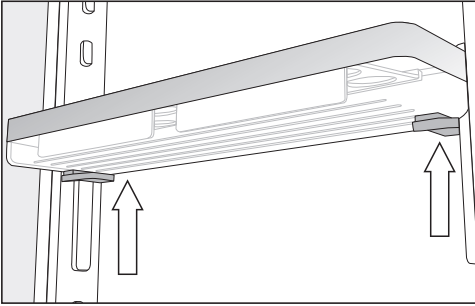

- Greppa hyllan med båda händerna, tryck samtidigt på de grå knapparna på båda sidor under hyllan och flytta hyllan uppåt från styrlisterna.
- Ta loss styrlisten från hållarna.
- Sätt styrlisten i önskad position efter rengöringen och placera den andra styrlisten parallellt med den första listan på motsatt sida.
- Skjut tillbaka hyllan uppifrån på styrlisterna.

### Ta isär dörrhyllor och flaskhyllor

Ta bort de rostfria panelerna innan du rengör hyllorna i diskmaskinen.

Gör så här för att ta bort den rostfria panelen:

- Ställ hyllan på arbetsytan.

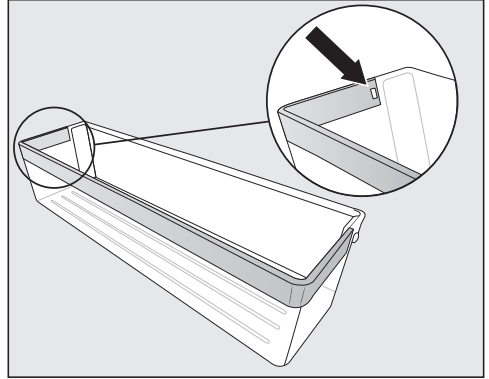

- Tryck spärren ur fördjupningen. Nu lossnar hela den rostfria panelen.
- Fäst panelen i omvänd ordning efter rengöringen.

### Plocka isär hyllplan och hyllplan med belysning

⚠ Skaderisk på grund av felaktig rengöring.

Den rostfria listan med LED-belysning skadas om den läggs i vatten för rengöring.

Rengör de rostfria listerna med LED-belysning med en fuktig trasa.

Ta bort den rostfria listan, den utan eller den med LED-belysning innan du rengör hyllplanet.

- Lägg hyllplanet med ovansidan neråt på ett mjukt underlag (till exempel en diskhandduk).

# Rengöring och skötsel

 Skaderisk på grund av felaktig hantering.

När de rostfria listerna med LED-belysning dras av kan metallkontaktorna skadas.

Dessa kontakter i det vänstra, främre hörnet försörjer LED-belysningen med ström. Lossa alltid sidan utan kontakter först.

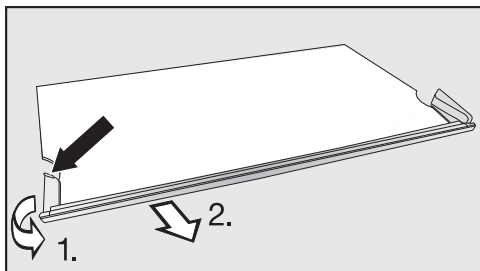

■ Ta tag längst bak i plastinfattningen på den rostfria listens vänstra sida.

1. Dra bort plastinfattningen från hyllan och
2. dra samtidigt bort listan. Nu lossnar även motsatt sida.

■ Sätt tillbaka den rostfria listan på hyllplanet i omvänd ordning efter rengöringen.

## Ta isär det delade hyllplanet

Ta bort dekorlistan innan du rengör hyllplanet. Gör så här:

- Lägg hyllplanet på ett mjukt underlag (till exempel en diskhandduk).
- Dra av dekorlistan med början på den ena sidan.
- Dra de två adaptrarna från hyllhållarna på vänster och höger sida.
- Sätt de två adaptrarna på hyllhållarna i önskad höjd på vänster och höger sida efter rengöringen.
- Sätt tillbaka dekorlistan på hyllplanet.

## Ta ut kyldelens lådor

■ Dra ut lådan tills det tar stopp.

Lådan är spärrad i det bakre området med klämmor. Innan den tas ut måste denna spärr lossas.

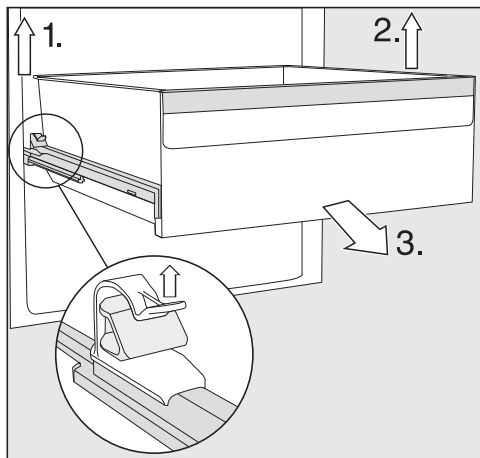

■ 1. Lyft den vänstra klämman och dra samtidigt lådan framåt ur spärren.

■ 2. Utför samma steg på den motsatta sidan.

Lådan sitter inte längre fast.

■ 3. Dra nu ut lådan framåt med kraft.

Skjut sedan in teleskopskenorna igen för att undvika skador.

 Skaderisk på grund av felaktig rengöring.

Teleskopskenorna har ett specialfett som kan försvinna vid rengöring och då kan teleskopskenorna ta skada.

Rengör teleskopskenorna med en fuktig trasa.

## Sätta in lådorna

■ Lägg lådan på de helt inskjutna utdragsskenorna.

- Skjut in lådan i skåpet med kraft tills den snäpper fast.

### Ta bort och demontera vattenbehållaren till luftfuktaren

⚠ Hälsorisk på grund av bakterier i vattnet.

Det kan uppstå bakterier i vatten som står längre tid i vattenbehållaren, vilket kan riskera din hälsa.

Om skåpet, kyldelen eller luftfuktaren har varit ur drift i mer än två dagar ska du rengöra vattenbehållaren och fylla den med friskt dricksvatten.

Om semesterläget ☀ har varit påslaget i mer än två veckor ska du rengöra vattenbehållaren och fylla den med nytt dricksvatten.

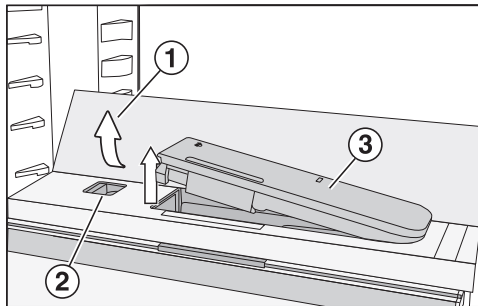

- Tryck på glasbottens bakre, yttre hörn ①.

Glasbotten kan fällas upp framtill.

- Lyft glasbotten och fäll den bakåt.

Glasbotten står upprätt.

- Tryck reglaget ② åt vänster.

Vattenbehållaren ③ hoppar ur fördjupningen.

- Ta ur vattenbehållaren.

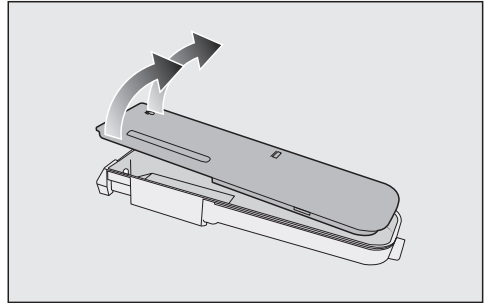

- Ta isär vattenbehållarens två delar och rengör dem för hand eller i diskmaskinen.
- Sätt in vattenbehållaren igen.
- Fäll glasbotten ① neråt.

### Ta ut avskiljarplattan med flaskhyllan

- Ta bort den främre och bakre glasbotten från avskiljarplattan.

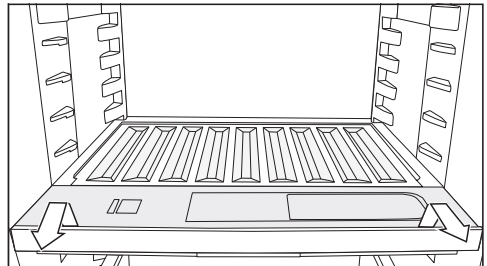

- Lyft upp flaskhyllan något och dra ut den rakt utåt.

- Efter rengöringen skjuter du in flaskhyllan tills det tar stopp och trycker den neråt.

- Lägg glasbottarna på avskiljarplattan.

# Rengöring och skötsel

## Ta bort facketts lock

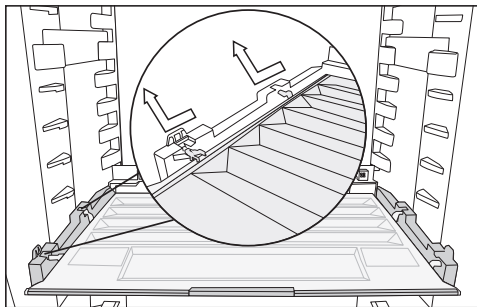

- Lyft upp locket framtill och dra ut den rakt utåt.
- Skjut in facketts lucka igen efter rengöringen.

## Ta ut lådor och glasskivor från frysdel- en

- Dra ut lådan och lyft den en bit framtill.
- Dra ut glasskivan och lyft den en bit framtill.

## Sätta in lådor och glasskivor i frysdel- en

- Sätt in glashyllan snett på styrskenorna.
- Skjut in glashyllan och sänk ner den.
- Sätt in lådan snett på styrskenorna.
- Skjut in lådan och sänk ner den.

## Byta Active AirClean-filter (kolfilter)

Active AirClean-filter kan du köpa på Miele's online-shop, hos din Miele-återförsäljare eller hos Miele's reservdelsavdelning.

- Dra loss hållaren för kolfiltren uppåt från hyllplanet.

De insatta kolfiltren får inte komma åt den bakre väggen i skåpet eftersom de kan fastna i den bakre väggen på grund av fuktighet.

Sätt i de nya kolfiltren så djupt i hållaren att de inte sticker ut ovanför hållarens kant.

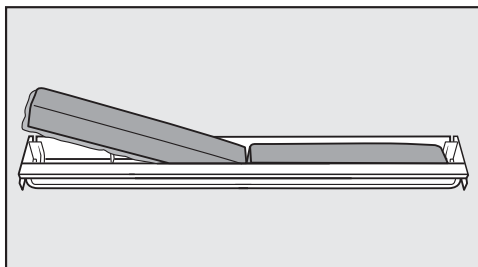

- Ta bort de båda kolfiltren och sätt i de nya filtren med kanten neråt i hållaren.

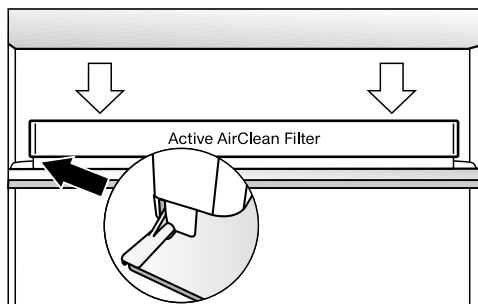

- Sätt hållaren i mitten på skyddslisten längst bak på valfritt hyllplan tills den snäpper fast.

## Bekräfta bytet av Active AirClean-fil- tret

- Tryck på OK.

Symbolen  släcks och tidräknaren återställs.

## Rengöra skåpets front och sidoväggar

Om smuts får bita sig fast en längre tid kan det hända att den inte går att få bort. Ytorna kan missfärgas och förändras.

Ta bort smuts från fronten och sidoväggarna direkt.

Alla ytor är repkänsliga och i kontakt med olämpliga rengöringsmedel kan de missfärgas eller skadas.

Läs informationen "Anvisningar för rengöringsmedel" i början av detta avsnitt.

- Rengör ytorna med en ren trasa, handdiskmedel och varmt vatten. Du kan också rengöra ytorna med en ren, fuktig mikrofibertrasa utan rengöringsmedel.
- Torka sedan av allt med rent vatten efter rengöringen och torka sedan allt torrt med en trasa.

## CleanSteel (edt/cs) – skåpets front

 Skaderisk på grund av felaktig rengöring.

Ytskiktet skadas.

Behandla inte ytorna **med rengöringsmedel för rostfritt stål**.

Fronten är förädlad med ett ytskikt. Det skyddar mot smuts och underlättar rengöring.

## Rengöra luckans tätning

 Skaderisk på grund av felaktig rengöring.

Vid behandling av dörrtätningen med olja eller fett kan den bli porös.





Behandla aldrig tätningen med olja eller fett.

- Rengör regelbundet tätningslisterna med rent vatten och torka torrt med en trasa.

## Rengöra ventilationsöppningarna

- Rengör ventilationsöppningarna regelbundet med dammvippa eller dammsugare (använd till exempel borstmunstycket som medföljer Miele's dammsugare). Damm gör så att energiförbrukningen ökar.

## Efter rengöringen

- Sätt tillbaka alla delar i skåpet.
- Koppla in skåpet igen vid behov.
- Stäng vid behov av rengöringsmedlet  för kylzonen igen.
- Koppla in snabbinfrysningsfunktionen  en stund så att frysdelen snabbt blir kall.
- Koppla in snabbkylningsfunktionen  en stund så att kyldelen snabbt blir kall.
- Lägg in livsmedlen i kyldelen.
- Sätt in fryslådorna med de frysta livsmedlen när det är tillräckligt kallt.
- Stäng av snabbfrysningsfunktionen  så snart livsmedlen eller dryckerna är tillräckligt kalla.

## Rengöring och skötsel

---

- Stäng av snabbinfrysningfunktionen ❄ när frysdelen har uppnått en konstant temperatur på minst -18 °C.
- Stäng dörrarna.

Du kan själv åtgärda de flesta fel. I många fall kan du då spara tid och kostnader eftersom du inte behöver kontakta Miele service.

På [www.miele.se/support/customer-assistance](http://www.miele.se/support/customer-assistance) finns ytterligare information om hur du själv kan åtgärda fel.



Öppna helst inte skåpet förrän felet har åtgärdats. Detta för att inte förlora mer kyla än nödvändigt.

## Allmänna problem med skåpet



Problem	Orsak och åtgärd
<b>Skåpet kylar inte.</b>	Skåpet är inte inkopplat. ■ Sätt på skåpet.
	Kontakten sitter inte ordentligt i vägguttaget eller så sitter inte stickproppen helt i. ■ Sätt i stickproppen eller kontakten i vägguttaget.
	Säkringens har löst ut. Skåpet, huvudströmmen eller en annan produkt kan vara defekt. ■ Ring en elektriker eller Miele service.
<b>Kompressorn är igång hela tiden.</b>	Detta är inget fel. För att spara energi kopplas kompressorn om till ett lägre varvtal vid lägre kylbehov. På så vis ökar kompressorns gångtid.
<b>Kompressorn startar allt oftare och under längre tid och temperaturen i skåpet är för låg.</b>	Dörrarna har öppnats ofta. Stora mängder livsmedel har nyss lagts in. ■ Öppna skåpdörrarna bara när det behövs och så kort tid som möjligt.
	Skåpets dörrar stängs inte helt. Temperaturen i skåpet sjunker. ■ Kontrollera att skåpdörrarna passar och justera dem vid behov med hjälp av skruvarna i gångjärnen.
	Skåpets dörrar är inte riktigt stängda. Om ett tjockt is-skikt redan har bildats, minskar kyleffekten och energiförbrukningen ökar. ■ Stäng alltid skåpets dörrar helt och hållet.

# Åtgärda problem











Problem	Orsak och åtgärd
	<ul style="list-style-type: none"><li>■ Avfrostas skåpet vid behov och rengör det.</li></ul> <p>Den omgivande temperaturen är för hög. Ju högre den omgivande temperaturen är, desto längre tid går kompressorn.</p> <ul style="list-style-type: none"><li>■ Följ anvisningarna i avsnittet "Installera – Uppställningsplats".</li></ul> <p>Ventilationsöppningarna är blockerade eller igendammade.</p> <ul style="list-style-type: none"><li>■ Täck inte för ventilationsöppningarna.</li><li>■ Rengör ventilationsöppningarna regelbundet från damm.</li></ul> <p>För inbyggnadsprodukter: Skåpet byggdes inte in ordentligt i inbyggnadsnischen.</p> <ul style="list-style-type: none"><li>■ Installera skåpet enligt instruktionerna i monteringsanvisningen.</li></ul>
<b>Temperaturen i skåpet är för låg.</b>	<p>Temperaturen i skåpet är för lågt inställd.</p> <ul style="list-style-type: none"><li>■ Ändra temperaturinställningen.</li></ul> <p>En större mängd livsmedel har frysts in på en gång.</p> <ul style="list-style-type: none"><li>■ Följ rekommendationerna för förvaring i "Användning – Frysa in och förvara livsmedel".</li></ul> <p>Snabbkylningsfunktionen ❄ är fortfarande aktiverad.</p> <ul style="list-style-type: none"><li>■ För att spara energi kan du själv stänga av snabbkylningen ❄ i förtid.</li></ul> <p>Snabbinfrysningsfunktionen ❄ är fortfarande aktiverad.</p> <ul style="list-style-type: none"><li>■ För att spara energi kan du själv stänga av snabbinfrysningen ❄ i förtid.</li></ul>















Problem	Orsak och åtgärd
<p><b>Temperaturen i kylprodukten är för hög. Den frysta maten (beroende på modell) tinar eventuellt upp.</b></p>	<p>Detta är inget fel. Den inställda temperaturen är för hög.</p> <ul style="list-style-type: none"> <li>■ Ändra temperaturinställningen.</li> <li>■ Kontrollera temperaturen en gång till efter 24 timmar.</li> </ul> <hr/> <p>Den omgivande temperaturen som skåpet är avsett för, underskreds. Kompressorn startar allt mer sällan när den omgivande temperaturen är för låg. Temperaturen i skåpet stiger.</p> <ul style="list-style-type: none"> <li>■ Följ anvisningarna i avsnittet “Installera – Uppställningsplats”.</li> <li>■ Höj den omgivande temperaturen.</li> </ul>
<p><b>Skåpet är igensatt eller så har det bildats kondensvatten inuti skåpet. Eventuellt stängs skåpdörren inte ordentligt.</b></p>	<p>Dörrtätningen har glidit ur spåret.</p> <ul style="list-style-type: none"> <li>■ Kontrollera om dörrtätningen sitter ordentligt i spåret.</li> </ul> <hr/> <p>Dörrtätningen är skadad.</p> <ul style="list-style-type: none"> <li>■ Kontrollera om dörrtätningen är skadad.</li> </ul>
<p><b>Dörrtätningen är skadad eller måste bytas.</b></p>	<p>Dörrtätningen kan bytas utan verktyg.</p> <ul style="list-style-type: none"> <li>■ Byt dörrtätningen. Den kan köpas i fackhandeln eller hos Miele's reservdelsavdelning.</li> </ul>
<p><b>I lådan för fuktig förvaring påverkas livsmedlen vid inställningen ∆∆∆.</b></p>	<p>Det finns för mycket kondensvatten i facket för fuktig förvaring.</p> <ul style="list-style-type: none"> <li>■ Torka bort kondensvattnet med en trasa.</li> <li>■ Sätt in ett galler eller liknande så att överflödigt fukt kan sippra ner.</li> <li>■ Öppna fackets lucka genom att välja positionen ∆ (normal luftfuktighet).</li> <li>■ Stäng av luftfuktaren ∅ (beroende på modell).</li> </ul>
<p><b>Livsmedlen har frusit fast.</b></p>	<p>Förpackningarna var inte torra när de lades in.</p> <ul style="list-style-type: none"> <li>■ Lossa dem med ett trubbigt föremål, till exempel ett skedskäft.</li> </ul>

# Åtgärda problem







Problem	Orsak och åtgärd
Ingen varningssignal ljuder trots att dörren har stått öppen en stund.	<p>Detta är inget fel. Varningssignalen har stängts av i inställningsläget. Om du vill koppla in det akustiska larret igen:</p> <ul style="list-style-type: none"><li>■ Tryck på symbolen .</li><li>■ Dra åt höger eller vänster över displayen tills symbolen  visas i mitten.</li><li>■ Tryck på symbolen .</li><li>■ Välj önskad ljudstyrka genom att dra åt höger på stapeln.</li><li>■ Bekräfta önskad inställning genom att trycka på stapeln.</li></ul> <p>När varnings- och ljudsignalerna är inkopplade visas symbolen  orange.</p>







## Meddelanden i displayen

Problem	Orsak och åtgärd
I startdisplayen lyser symbolen  , skåpet kylar inte, övrig användning samt innerbelysningen fungerar dock.	<p>Demoläget är aktiverat.</p> <ul style="list-style-type: none"><li>■ Tryck på symbolen .</li><li>■ Tryck på symbolen .</li><li>■ Dra åt höger eller vänster över displayen tills symbolen  visas i mitten.</li><li>■ Tryck på symbolen .</li></ul> <p>Om demoläget  har avaktiverats så stängs skåpet av och måste kopplas in på nytt.</p>
I displayen lyser  och skåpet kan inte användas.	<p>Rengöringsfunktionen är fortfarande inkopplad.</p> <ul style="list-style-type: none"><li>■ Stäng av rengöringsfunktionen genom att trycka på  i startdisplayen.</li><li>■ Tryck åter på .</li></ul> <p>När rengöringsfunktionen är avstängd lyser symbolen  vitt.</p> <p>Skåpet börjar kylas.</p>

Problem	Orsak och åtgärd
<p>I displayen visas ingenting. Den är svart.</p>	<p>Sabbatläget  är aktiverat. Innerbelysningen förblir avstängd och skåpet kyler.</p> <ul style="list-style-type: none"> <li>■ Tryck på den svarta displayen.</li> </ul> <p>Symbolen  visas i displayen.</p> <ul style="list-style-type: none"> <li>■ Tryck på symbolen .</li> </ul> <p>Symbolen  lyser orange.</p> <ul style="list-style-type: none"> <li>■ Tryck åter på symbolen .</li> </ul> <p>När sabbatläget är avstängt lyser symbolen  vitt.</p>
<p>I displayen lyser symbolen  och skåpet kan inte användas.</p>	<p>Spärrfunktionen är aktiverad.</p> <ul style="list-style-type: none"> <li>■ Lås upp skåpet under några timmar eller stäng av spärrfunktionen helt.</li> </ul>
<p>I startdisplayen lyser symbolen  och dessutom hörs en ljudsignal.</p>	<p>Indikeringen för kolfiltrebyte  påminner dig om att kolfiltret måste bytas.</p> <ul style="list-style-type: none"> <li>■ Byt kolfiltret i hållaren (se "Rengöring och skötsel – Byta kolfiltret (extra tillbehör)") och bekräfta filterbytet genom att trycka på symbolen  i displayen.</li> </ul> <p>Symbolen  släcks i startdisplayen.</p>
<p>Symbolen  lyser gult i kyldelens och/eller frysdelens temperaturvisning. Det hörs även en varningssignal och innerbelysningen blinkar.</p>	<p>Dörrlarmet aktiverades.</p> <ul style="list-style-type: none"> <li>■ Tryck på symbolen  på displayen i flera sekunder.</li> </ul> <p>Varningssignalen tystnar och symbolen  släcks och innerbelysningen lyser åter konstant.</p> <ul style="list-style-type: none"> <li>■ Stäng skåpdörren.</li> </ul>



## Åtgärda problem

Problem	Orsak och åtgärd
<p>I frysdelens temperaturvisning lyser symbolen   rött och en varningssignal ljuder.</p>	<p>Temperaturlarmet aktiverades, frysdelen är, beroende på inställd temperatur, för varm eller för kall. Orsaken till detta kan till exempel vara att:</p> <ul style="list-style-type: none"><li>– Dörren har öppnats ofta.</li><li>– En stor mängd livsmedel har lagts in utan att snabbinfrysningen har aktiverats.</li><li>– Det har varit ett längre strömavbrott.</li><li>– om skåpet är defekt.</li></ul> <p>■ Tryck på symbolen  .</p> <p>Varningsmeddelandet bekräftades: Symbolen   släcks och varningssignalen tystnar.</p> <p>I displayen blinkar den högsta temperaturen som har uppnåtts i frysdelen i cirka 1 minut. Sedan växlar temperaturvisningen till den aktuella temperaturen i frysdelen.</p> <p>Du kan lämna den blinkande temperaturvisningen i förtid:</p> <p>■ Tryck på frysdelens temperaturvisning.</p> <p>Den högsta visade temperaturen raderas. Därefter visas åter den faktiska temperaturen som för tillfället råder i frysdelen.</p> <p>■ Stäng av larmläget.</p> <p>■ Beroende på temperatur, kontrollera om livsmedlen börjat tina eller om de har tinat upp helt. Om livsmedlen är tinade så behöver du tillaga dem innan du fryser in dem igen.</p>

Problem	Orsak och åtgärd
<p>I displayen lyser symbolen  rött och dessutom ljuder en varningssignal.</p>	<p>Ett strömavbrott visas: Temperaturen i skåpet har stigit för mycket under de senaste dagarna eller timmarna på grund av ett strömavbrott.</p> <ul style="list-style-type: none"> <li>■ Tryck på symbolen .</li> </ul> <p>Felmeddelandet bekräftades: Symbolen  släcks och varningssignalen tystnar.</p> <p>I frysdelens temperaturvisning blinkar den högsta temperaturen som har uppnåtts i frysdelen i cirka en minut. Sedan växlar temperaturvisningen till den aktuella temperaturen i frysdelen.</p> <p>Du kan lämna den blinkande temperaturvisningen i förtid:</p> <ul style="list-style-type: none"> <li>■ Tryck på frysdelens temperaturvisning.</li> </ul> <p>Den högsta visade temperaturen raderas. Därefter visas åter den faktiska temperaturen som för tillfället råder i frysdelen. Skåpet arbetar sedan vidare med den senaste temperaturinställningen.</p> <ul style="list-style-type: none"> <li>■ Stäng av larmläget.</li> <li>■ Beroende på temperatur kontrollerar du om livsmedel har börjat tina. Om livsmedlen är tinade så behöver du tillaga dem innan du fryser in dem igen.</li> </ul>
<p>Symbolen  lyser rött på displayen och en felkod F med siffror visas. Dessutom ljuder en varningssignal.</p>	<p>Det föreligger ett fel.</p> <ul style="list-style-type: none"> <li>■ Stäng av varningssignalen genom att trycka på symbolen  i displayen.</li> <li>■ Kontakta Miele service.</li> </ul> <p>För att anmäla störningen behöver du förutom felkoden även modellbeteckning och tillverkningsnummer för ditt skåp. Dessa kan du se i displayen:</p> <ul style="list-style-type: none"> <li>■ Tryck på symbolen  i displayen.</li> </ul> <p>I displayen visas information om skåpet.</p> <p>Genom att bekräfta symbolen  lämnar du informationsvisningen och felkoden visas igen.</p> <p>Du kan även stänga av skåpet direkt från felindikeringen.</p>

# Åtgärda problem

## Problem med luftfuktaren

Problem	Orsak och åtgärd
<b>Luftfuktaren tillför ingen fukt av livsmedlen i PerfectFresh Active-zonen</b>	Luftfuktaren är inte påslagen. ■ Gå till inställningsläget  och tryck på symbolen  .
	Fackets lucka har dragits framåt och står därmed i läget normal fuktighet $\delta$ . ■ Skjut fackets lucka bakåt och så att det står i läget ökad fuktighet $\delta\delta\delta$ .
	Det finns inte tillräckligt med vatten i vattenbehållaren. ■ Fyll på vattenbehållaren.
	Vattenbehållaren är inte riktigt inskjuten. ■ Lägg in vattenbehållaren så att den hakar fast ordentligt.
	Det är smutsigt framför luftfuktaren. ■ Rengör luftfuktaren och vattenbehållaren.

## Innerbelysning



Risk för elektriska stötar genom exponerade, strömförande delar.





När du tar bort lampskyddet kan du komma i kontakt med strömförande delar. Ta inte bort lampskyddet. LED-belysningen får endast repareras och bytas av Miele service.



Skaderisk på grund av LED-belysningen.

Belysningen motsvarar riskgrupp RG 2. Om skyddet är trasigt finns det risk för ögonskador.

Titta inte direkt in i LED-belysningen med optiska instrument (lupp eller liknande) om lampskyddet är trasigt.

Problem	Orsak och åtgärd
<b>Innerbelysningen fungerar inte.</b>	Skåpet är inte inkopplat. ■ Koppla in skåpet.
	Sabbatläget  är inkopplat: displayen är svart och skåpet kyler. ■ Tryck på <i>OK</i> . I displayen visas  . ■ Tryck på <i>OK</i> . När sabbatläget  är inkopplat visas en punkt i displayens övre hörn  . ■ Tryck på <i>OK</i> . Vid avaktiverad sabbatläge  släcks punkten i displayens övre hörn.
	På grund av överhettning stängs innerbelysningen av automatiskt efter cirka 15 minuter när dörren står öppen. Om det inte är orsaken föreligger ett fel. ■ Kontakta kundtjänst.
<b>LED-belysningen på vissa hyllplan fungerar inte.</b>	Hyllplanet sitter inte ordentligt i hyllhållarna. ■ Kontrollera att hyllplanet sitter korrekt i hyllhållarna. Hyllplanen har små metallkontakter på det vänstra, främre hörnet för att förse LED-belysningen med ström. ■ Skjut in hyllplanet tills du hör att det snäpper fast.
	LED-belysningen på den rostfria listen är defekt. ■ Byt den rostfria listen med LED-belysning. Det kan erhållas via kundtjänst.

## Åtgärda problem

Problem	Orsak och åtgärd
<b>LED-belysningen på hyllplanen fungerar inte.</b>	<p>Det har kommit vätska i LED-belysningen på ett hyllplan eller i kontaktöppningarna i hyllhållarna på vänster sida.</p> <p>En säkerhetsavstängning släcker LED-belysningen på alla hyllplan.</p> <ul style="list-style-type: none"><li>■ Torka av den rostfria listen med LED-belysningen med en fuktig trasa, torka sedan av den eller låt den torka utanför skåpet.</li><li>■ Se till att kontakterna är rena och torra innan du skjuter in hyllplanen med belysning.</li><li>■ Skjut in hyllplanet tills du hör att det snäpper fast.</li><li>■ Stäng dörren.</li></ul> <p>När du öppnar skåpdörren igen fungerar innerbelysningen.</p>
	<p>Om det inte är orsaken föreligger ett fel.</p> <ul style="list-style-type: none"><li>■ Kontakta kundtjänst.</li></ul>
<b>Innerbelysningen blinkar.</b>	<p>Detta är inget fel. Dörrlarmet aktiverades.</p>

## Orsaker till ljud

Det hörs olika driftljud från skåpet under drift.

Vid en låg kyleffekt arbetar skåpet energibesparande, men längre. Ljudstyrkan är lägre.

Vid hög kyleffekt kyls livsmedlen snabbare.

Ljudstyrkan är högre.

## Åtgärda problem

Normala ljud	Vad orsakar ljuden?
<b>Spottande, väsande</b>	Kylmediet sprutar in i kylkretsen.
<b>Bubblande, gurglande, plaskande</b>	Köldmediet rinner genom rören.
<b>Brummande</b>	Skåpet kyler.
<b>Klickande</b>	Termostaten kopplar in eller ur kompressorn.
<b>Surrande, susande</b>	Fläkten går. Den automatiska dörröppnaren (beroende på modell) öppnar eller stänger skåpdörren.
<b>Knackande</b>	Materialet i kylprodukten expanderar.
<b>Slamrande</b>	Ventiler eller luckor är aktiva.
<b>Surrande (skåp med vattenbehållare)</b>	Vattnet leds ur vattenbehållaren.
<b>Slurpande (skåp med dörrdämpare)</b>	Skåpdörren med dörrdämpare öppnas eller stängs.
Tänk på att det är omöjligt att helt och hållet undvika kompressor- och strömingsljud i kylsystemet.	

Ljud	Orsak och åtgärd
<b>Vibrerande, klappande, klirrande</b>	Skåpet står ojämnt. Rikta skåpet med hjälp av ett vattenpass. Använd skruvfötterna (beroende på modell) under skåpet för detta. <b>För inbyggnadsprodukter:</b> Från en inbyggandsnisch på 140 cm: Skjut in de medföljande stabiliseringsskenorna på skåpbottens undersida.
	Skåpet kommer åt andra möbler eller maskiner. Öka avståndet till skåpet.
	Lådor, korgar eller hyllplan skallrar eller kärvar. Kontrollera de uttagbara delarna och sätt tillbaka dem.
	Flaskor eller skålar kommer åt varandra. Flytta dessa en aning från varandra.
	Transportkabelhållaren (beroende på modell) hänger kvar på baksidan av skåpet. Ta bort transportkabelhållaren.

# Miele service

Under [www.miele.se/service](http://www.miele.se/service) får du mer information om hur du själv kan åtgärda fel och om Miele's reservdelar.

## Få hjälp vid eventuella störningar

Om det uppstår fel som du själv inte kan åtgärda, var god kontakta din Miele återförsäljare eller Miele service.

Miele service kan du boka online under [www.miele.com/service](http://www.miele.com/service).

Du hittar kontaktuppgifterna på baksidan av den här anvisningen.

Service behöver modellbeteckning och tillverkningsnummer. Denna information hittar du på typskylten på insidan av skåpet eller beroende på modell i inställningsläget under information **i**.

## EPREL-databas

Sedan den 1 mars 2021 hittar du information om energimärkning och kraven för eco-programmet i den europeiska produkt databasen (EPREL). Du kommer till produkt databasen via länken <https://eprel.ec.europa.eu/>. Här uppmanas du att ange modellbeteckningen.

Modellbeteckningen hittar du på typskylten på insidan av skåpet eller beroende på modell i inställningsläget under information **i**.

<b>Miele</b>			
XXXXXX	Nr. XX/ XXXXXXXXXX.		
WEINTEMPERIER-SCHRANK-UNTERTISCHMODELL MULTI-TEMPERATURE WINE STORAGE CABINET-HANDICRANKTOP ARMoire DE VIN EN TEMP. RES. VIN-S-COOLING-STRABLE SOUS PLAN ARMARIO P. ACCORDIONAMENTO VINO-S-COOLING-POTREBAJO EN CROMERA BIFREED TEMPERATYFRIEDLIGAB			
Klasse/Class Classe/Clase	Ap-Type/AP-Type AP-Type/AP-Tipo	Built-in/hull/Gross Capacity Volume Brutto/Capacidad Bruta	Coefficient/vermoegen/Frosting Capacity Pouvoir de Congel/Capac Congeladora
SN-ST		XXX I	
Nicht/hull N/A Capacity	Gas /K /G /WINE /KALT Tot /R /F /WINE /CHILL	<b>R600a: XXg</b>	
Volume U e Capac. Util	To /R /C Tot /F /C /WINO /CHILL		

## Garanti

Garantitiden är två år.

Mer information finner du i medföljande garantivillkor.

## Konformitetsdeklaration

Härmed deklarerar Miele att denna kyl/frys-kombination uppfyller kraven i direktivet 2014/53/EU.

EU-konformitetsdeklarationens fulla text finns tillgänglig på en av följande hemsidor:

- Produkter, Ladda ner, på [www.miele.se](http://www.miele.se)
- Service, hämta information, bruksanvisningar, på <https://miele.se/bruksanvisningar>. Ange produktens namn eller serienummer

Frekvensband för wifi-modulen	2,4000 GHz–2,4835 GHz
Maximal sändningseffekt för wifi-modulen	< 100 mW

## Upphovsrättsliga föreskrifter och licenser

För användning och styrning av kommunikationsmodulen använder Miele såväl egen programvara som programvara från andra företag som inte täcks av licensvillkor för en så kallad öppen källkod. Denna programvara/dessa programvarukomponenter skyddas av upphovsrätt. Miele och tredje parts upphovsrättsliga befogenheter måste respekteras.

Dessutom finns det programvarukomponenter i maskinens integrerade kommunikationsmodul som omfattas av licensvillkor för öppen källkod. Komponenterna med öppen källkod tillsammans med tillhörande upphovsrättstexter, kopior av gällande licensvillkor och ytterligare information kan hämtas lokalt per IP via en webbläsare ([http\[s\]://<IP-adress>/Licenses](http[s]://<IP-adress>/Licenses)). De där angivna ansvars- och garantibestämmelserna för licensvillkoren för öppen källkod gäller endast gentemot den aktuella rättighetshavaren.



Miele AB  
Svetsarvägen 17  
171 41 Solna

Postadress:  
Miele AB  
Box 1397  
171 27 Solna

Tel: 08 562 29 000  
E-post: [contact@miele-support.se](mailto:contact@miele-support.se)  
[www.miele.se](http://www.miele.se)

**Tyskland**  
Miele & Cie. KG  
Carl-Miele-Straße 29  
33332 Gütersloh

KFN 4898 ...

sv-SE

M.-Nr. 12 086 120 / 06 / 002