

Інструкція з експлуатації та монтажу Комбінація холодильник з морозильником



Обов'язково прочитайте інструкції з експлуатації та монтажу перед встановленням, інсталяцією та введенням в експлуатацію. Завдяки цьому ви захистите себе та уникнете пошкоджень.

ЗМІСТ

Заходи безпеки та застереження	5	Оформлення внутрішнього простору	34
Екологічна стійкість і захист довкілля	15	Перестановка дверних полиць/полиць для пляшок.....	34
Таким чином можна зекономити енергію	16	Переміщення дверної полиці з механізмом точного налаштування	34
Установлення	18	Заміна дверної полиці з механізмом точного налаштування	34
Місце монтажу	18	Перестановка полиці/полиць з підсвічуванням	35
Вимоги до вентиляції	19	Переміщення поділеної полиці	35
Монтаж кількох холодильників поруч.....	20	Перестановка поділеної полиці	35
Зміна напрямку відчинення дверей	20	Перестановка полиці для пляшок.....	35
Замовте друковану інструкцію з використання та монтажу.....	20	Використання підставки для пляшок із розмежувальною пластиною	36
Монтаж холодильного приладу....	21	Виймання та повторне встановлення сортувального ящика.....	36
Вирівнювання холодильника	22	Місце для дека з випічкою	36
Монтаж приладу в кухонний гарнітур	22	Переставлення фільтра Active AirClean	36
Розміри приладу.....	25	Гнучка конструкція морозильної камери (VarioRoom)	37
Підключення електроживлення....	28	Супутнє устаткування	37
Опис приладу	29	Устаткування, що можна придбати додатково	37
Огляд приладу	29	Ввімкнення і вимкнення приладу	38
Дисплей	31	Перед першим використанням.....	38
Розуміння принципу керування.....	31	Підключення приладу.....	38
Режим налаштування 	32	Заповнення та встановлення контейнера для води в розпилювачі	38
		Увімкнення приладу.....	38

Вимкнення холодильника	38	Програмування інших устано-	
Вимикання холодильного або		вок	55
морозильного відділення ок-		Пояснення до відповідних на-	
ремо	39	лаштувань.....	55
Поради на час тривалої пере-		Режим «Вечірка» 	55
рви в експлуатації.....	39	Режим «Відпустка» 	55
Вимоги до створення мережі	40	Увімкнення функції блокуван-	
Підключення до мережі в пер-		ня  / 	56
ший раз	40	Режим «Шабат» 	56
Здійснити сканування і під-		Змінення часу до спрацюван-	
ключення	40	ня сигналу про відчинені	
Керування	41	дверцята 	57
Правильні температури.....	41	Відділення змінної температу-	
Індикація температури	41	ри (Freeze&Cool)  / 	58
Регулювання температури в		Об'єднання приладів у мере-	
холодильному й морозильно-		жу.....	59
му відділенні	41	Змінення гучності попереджу-	
Сигнал про зміну темп-ри/відчи-		вального та звукового сигналів	
нені дверцята	42	 / 	61
Застосування функцій SuperCool		Змінення яскравості дисп-	
та SuperFrost	44	лея 	61
Зберігання продуктів у холодиль-		Вимкнення режиму презента-	
ному відділенні.....	45	ції 	61
Різні зони охолодження.....	45	Скидання до заводських на-	
Не придатні для зберігання в		лаштувань 	62
холодильному відділенні про-		Інформація 	62
дукти.....	46	Індикатор заміни вугільного	
Як зберігати продукти: в пако-		фільтра 	62
ванні чи без?	46	Режим очищення 	62
Зберігання продуктів у зоні		Чищення та догляд	63
PerfectFresh Active.....	46	Розморожування	63
Зона PerfectFresh Active	46	Вказівки щодо вибору мийних	
Вологе відділення	47	засобів	63
Сухе відділення	50	Підготовка холодильника до очи-	
Зберігання продуктів у додатко-		щення	64
вому холодильному відділенні	52	Очищення внутрішнього просто-	
Заморожування та зберігання		ру приладу.....	64
свіжих продуктів.....	53	Очищення устаткування вручну	
Швидке охолодження напоїв ..	54	або в посудомийній машині.....	65
		Виймання та демонтаж устатку-	
		вання для очищення	65
		Очищення фронту приладу і біч-	
		них стінок.....	70
		Очищення ущільнення дверцят	70

ЗМІСТ

Очищення вентиляційних профілів	70
Після чищення.....	70
Усунення несправностей	72
Внутрішнє підсвічування.....	80
Причини звуків.....	81
Сервісна служба.....	84
Куди звертатись у разі виникнення несправностей	84
База даних EPREL.....	84
Гарантійний термін	84
Інформація	85
Технічний регламент.....	85
Авторські права й ліцензії.....	85
Гарантія якості товару	86

Холодильник відповідає нормам технічної безпеки. Неправильна експлуатація може призвести до травмування людей і пошкодження приладу.

Перш ніж розпочинати використовувати холодильник, уважно прочитайте посібник з монтажу та експлуатації. Він містить важливі інструкції щодо встановлення, безпеки, використання та обслуговування приладу. Так можна запобігти травмуванню людей і пошкодженню холодильника.

Відповідно до стандарту IEC (МЕК) 60335-1 компанія Miele наполегливо рекомендує прочитати та враховувати всю наявну інформацію, а також попередження, вказівки з техніки безпеки та монтажу холодильника.

Miele не несе відповідальності за пошкодження, спричинені через недотримання цих інструкцій.

Зберігайте посібник з експлуатації та монтажу в безпечному місці. Завжди передавайте посібник з експлуатації та монтажу наступному власнику приладу.

Використання за призначенням

► Холодильник призначений для побутового використання та застосування в умовах, схожих до побутових, наприклад:

– у магазинах, офісах і подібних робочих приміщеннях

– на сільськогосподарських ділянках

– в готелях, мотелях, пансіонах зі сніданком (самостійне використання відвідувачами) та інших типових житлових умовах.

Прилад не розрахований на експлуатацію просто неба.

► Використовуйте прилад виключно у домашньому господарстві для зберігання та охолодження продуктів, для зберігання заморожених продуктів, для заморожування свіжих продуктів харчування та приготування льоду.

Використання приладу з іншою метою є неприпустимим.

Заходи безпеки та застереження

► Холодильник не підходить для зберігання та охолодження лікарських засобів, плазми крові, лабораторних препаратів або подібних речовин чи продуктів, що лежать в основі Директиви щодо медичних продуктів. Неправильне використання холодильника може призвести до пошкодження або псування товарів, які в ньому зберігаються. Крім того, холодильник не призначений для роботи у вибухонебезпечних зонах.

Компанія Miele не несе відповідальності за можливі пошкодження, причиною яких є неналежне використання або неправильна експлуатація приладу.

► Особам (зокрема дітям), які за станом здоров'я або за браком досвіду чи відповідних знань не можуть впевнено користуватися холодильником, не рекомендується експлуатувати його без нагляду з боку відповідальної особи.

Таким особам можна використовувати холодильник без нагляду лише за умови, що вони отримали інструктаж щодо безпечної експлуатації та розуміють пов'язані з експлуатацією небезпеки.

Якщо у Вас є діти

► Діти до 8 років повинні знаходитись на безпечній відстані від приладу або під постійним наглядом дорослих.

► Діти старше восьми років можуть керувати холодильником без нагляду, якщо вони настільки опанували роботу з ним, що можуть робити це впевнено. Діти повинні розуміти можливу небезпеку, пов'язану з експлуатацією приладу.

► Дітям не дозволяється очищати холодильник без нагляду.

► Не залишайте без нагляду дітей, якщо вони знаходяться поблизу приладу. Ніколи не дозволяйте дітям грати із приладом.

► Небезпека задухи. Граючи, діти можуть обгорнутися пакувальним матеріалом (чи плівкою) чи натягнути його на голову та задихнутися. Тримайте пакувальний матеріал подалі від дітей.

Техніка безпеки

► Система циркуляції холодоагенту перевірена на герметичність. Холодильник відповідає нормам безпеки та чинним директивам ЄС.



Якщо контур холодоагенту пошкоджено: холодоагент і масло можуть витікати й загорітися.

► Попередження: небезпека займання/наявність легкозаймистих матеріалів. Цей символ розташований на компресорі та вказує на легкозаймисті матеріали. Не знімайте цю наклейку.

Холодоагент, що міститься (інформація на типовій таблиці), є екологічно чистим, але легкозаймистим. Використання цього холодоагенту, який не шкодить довкіллю, частково спричиняє збільшення рівня шуму, що виробляється приладом. Окрім шумів компресора можуть виникати аеродинамічні шуми в загальному холодильному циклі. Цих ефектів, на жаль, не можна уникнути, але вони не впливають на потужність холодильника.

Під час транспортування, вбудовування/встановлення необхідно стежити, щоб не пошкодити жоден із циркуляційних контурів холодоагенту. Викид холодоагенту може спричинити травмування очей, а витік холодоагенту може спалахнути.

У разі пошкодження:

- Уникайте відкритого полум'я або джерел іскріння.
- Від'єднайте холодильник від електромережі.
- Провітріть приміщення, у якому розташований прилад, протягом кількох хвилин.
- Зверніться до сервісної служби.

► Чим більше холодоагенту в холодильнику, тим більшим має бути приміщення, у якому буде розміщено холодильник. У разі витіку в надто малих приміщеннях можливе виникнення легкозаймистої газоповітряної суміші. Для 8 г холодоагенту слід використовувати приміщення не менше 1 м³. Кількість холодоагенту вказано на таблиці всередині холодильника.

► Якщо вентиляційні отвори закриті або заблоковані, при пошкодженні холодильного контуру може утворитися легкозаймиста газоповітряна суміш. Обов'язково дотримуйтеся вказаних відстаней до вентиляційних отворів. Не закривайте вентиляційні отвори та не ставте перед ними предмети.

Заходи безпеки та застереження

► Технічні характеристики (запобіжник, напруга і частота живлення), вказані на типовій табличці повинні співпадати з даними електромережі, щоб запобігти пошкодженню приладу.

Порівняйте їх перед підключенням або проконсультуйтеся з фахівцем-електриком.

► Електробезпека приладу гарантована тільки в тому випадку, якщо він підключений до системи захисного заземлення згідно інструкцій. Дуже важливо дотримуватись цієї основної умови забезпечення електробезпеки. У разі сумніву проконсультуйтеся із фахівцем-електриком.

► Можлива тимчасова або постійна робота на відокремленій або немережевій синхронній системі електропостачання (наприклад, автономні мережі, резервні системи). Необхідною умовою експлуатації є відповідність системи енергопостачання вимогам стандарту EN 50160 або подібного.

Захисні заходи, передбачені в побутових установках і в цьому виробі Miele, мають також забезпечувати їхнє функціонування й роботу в автономному режимі або в режимі несинхронної роботи, або ж їх слід замінити еквівалентними заходами в установці. Як описано, наприклад, в актуальній публікації VDE-AR-E 2510-2.

► Для можливості екстреного від'єднання приладу від електромережі розетка має бути легко доступною та не повинна розміщуватись позаду приладу.

► У разі пошкодження мережевого з'єднувального кабелю негайно від'єднайте холодильник від мережі. Зверніться до сервісної служби.

► Пошкоджений мережевий кабель можна замінити лише спеціальним кабелем такого ж типу (можна замовити в інтернет-магазині та у сервісній службі Miele). Щоб гарантувати безпеку, ремонтні роботи можуть проводитися тільки сервісною службою компанії Miele або кваліфікованими фахівцями.

► Багатомісні розетки не забезпечують належної безпеки (небезпека займання внаслідок перегріву). Не підключайте за їх допомогою прилад до електромережі.

► Якщо вода потрапить на струмопровідні деталі або на мережевий кабель, це може призвести до короткого замикання. З метою безпеки не встановлюйте холодильник у місцях розбризкування води/вологи (наприклад, гараж, пральня).

Заходи безпеки та застереження

- ▶ Цей прилад не можна використовувати в нестационарних умовах (наприклад, кораблях).
- ▶ Пошкодження приладу можуть становити загрозу Вашій безпеці. Перевірте відсутність зовнішніх пошкоджень. У випадку їх наявності не вмикайте прилад.
- ▶ Цей прилад не призначений, щоб використовувати у вбудованому стані.
- ▶ Під час проведення робіт з монтажу та обслуговування, а також при здійсненні ремонтних робіт необхідно від'єднати прилад від мережі. Прилад вважається повністю відімкнутим від електромережі лише тоді, якщо виконана одна із наступних вимог:
 - вимкнено запобіжники на електрощитку або
 - повністю викручено нарізний запобіжник на електрощитку, або
 - мережевий кабель вийнятий з розетки. При від'єднанні від мережі не тягніть за провід, тримайтеся за вилку.
- ▶ Неналежне виконання монтажу, технічного обслуговування або ремонту може призвести до значної небезпеки для користувача, за яку виробник не несе жодної відповідальності. Роботи з монтажу, технічного обслуговування або ремонту має виконувати тільки кваліфікований технічний персонал або сервісна служба компанії Miele.
- ▶ Виконання ремонту холодильника іншими особами, окрім кваліфікованих фахівців або представників сервісної служби Miele, анулює гарантійні зобов'язання виробника.
- ▶ Рекомендуємо замінювати несправні компоненти оригінальними запасними частинами. У разі правильного встановлення оригінальних запчастин компанія Miele гарантує повну відповідність вимогам безпеки та чинність гарантії.
- ▶ Цей холодильник оснащено спеціальним підсвічуванням, яке відповідає особливим вимогам (наприклад, щодо температури, вологості, хімічної стійкості, зносостійкості та вібрації). Підсвічування можна використовувати лише за прямим призначенням. Підсвічування непридатне для освітлення приміщень. Технічне обслуговування мають виконувати лише кваліфіковані фахівці або сервісна служба Miele. Цей холодильник містить декілька елементів освітлення з класом енергоефективності не менше F.

Заходи безпеки та застереження

Належне встановлення

- ▶ Під час встановлення холодильника обов'язково дотримуйтеся інструкції з монтажу, що йде в комплекті.
- ▶ Змініть сторону відкриття дверцят (за необхідності) відповідно до інструкції з монтажу.
- ▶ Завжди надягайте захисні рукавички під час транспортування та встановлення холодильника.
- ▶ Холодильник важкий і з відчиненими дверцятами іноді перекидається вперед:
 - Транспортувати або переміщувати холодильник повинні щонайменше 2 людини.
 - Заміну дверних петель холодильника повинні виконувати щонайменше 2 людини.
 - Встановлювати холодильник повинні щонайменше 2 людини.
 - Ніколи не залишайте холодильник без нагляду під час монтажу.

Належна експлуатація

- ▶ Холодильник розраховано на певний кліматичний клас (діапазон температур у приміщенні), меж якого необхідно дотримуватися. Кліматичний клас зазначено на типовій табличці всередині холодильника. Нижча температура у приміщенні призводить до збільшення часу простою компресора, у результаті чого прилад не зможе підтримувати необхідну температуру.
- ▶ Не закривайте вентиляційні отвори та не ставте перед ними жодних предметів. Інакше належна циркуляція повітря не забезпечується. В результаті споживання енергії зростає, а компоненти можуть зазнати пошкоджень.
- ▶ Небезпека пошкодження приладу продуктами із вмістом жиру або олії. Якщо ви зберігаєте в основній камері холодильника або в його дверцятах продукти, що містять жир або олію, слідкуйте за тим, щоб жир або олія не витікали на пластикові деталі холодильника. Контакт з пластиком може спричинити деформаційні тріщини та його подальше пошкодження.

Заходи безпеки та застереження

- ▶ **Небезпека вибуху через займисті суміші газів.** Заборонено зберігати в приладі вибухонебезпечні матеріали (наприклад, аерозолі). Займисті гази можуть загорітися від електричних деталей. На аерозолях з займистими газами завжди є позначка з інформацією про їхній вміст або символ полум'я. Витік газів може призвести до займання від електричних деталей.
- ▶ **Небезпека вибуху.** Не використовуйте в приладі електричні пристрої (наприклад, для подрібнення льоду). Це може спричинити іскріння.
- ▶ **Небезпека травмування користувача та пошкодження приладу.** Не зберігайте в морозильному відділенні бляшанки і пляшки з газованими напоями або рідинами, які можуть замерзнути. Бляшанки або пляшки можуть тріснути.
- ▶ **Небезпека травмування користувача та пошкодження приладу.** Виймайте пляшки, які помістили в морозильне відділення для швидкого охолодження, не пізніше ніж через годину. Пляшки можуть тріснути.
- ▶ **Небезпека травмування.** Не торкайтеся замороженого продукту та металевих деталей вологими руками. Руки можуть примерзнути.
- ▶ **Небезпека травмування.** Не беріть кубики льоду та морозиво до рота відразу після виймання з морозильного відділення. Через дуже низьку температуру заморожені продукти можуть примерзнути до губ або язика.
- ▶ **Не допускається повторне заморожування підталих або розморожених продуктів харчування.** Необхідно якомога швидше вжити їх у їжу, тому що вони можуть втратити свою поживну здатність або зіпсуватися. Відварені та смажені продукти після відтавання можна заморожувати повторно.
- ▶ **При вживанні в їжу прострочених продуктів існує небезпека отруєння.**
Термін зберігання продуктів залежить від таких факторів, як ступінь свіжості, якість продуктів та температура зберігання. Враховуйте вказівки виробника щодо умов і строків зберігання продуктів!
- ▶ **Для швидкого та ефективного заморожування не перевищуйте максимально допустиме завантаження приладу.** Максимальну кількість продуктів для заморожування протягом 24 годин див. на заводській табличці «Максимальне завантаження: ... кг/24 год».

Заходи безпеки та застереження

Для приладів з нержавіючої сталі актуальне наступне:

- ▶ Покриття з нержавіючої сталі псується і втрачає захисні властивості перед забрудненнями. Не клейте записки, прозорі та інші клейкі стрічки та подібні речі на поверхні з високоякісної нержавіючої сталі.
- ▶ Поверхні схильні до подряпин. Навіть магніти можуть стати причиною подряпин.

Приладдя й запчастини

- ▶ Рекомендуємо завжди використовувати оригінальні аксесуари Miele. Встановлення або використання неоригінальних деталей може призвести до втрати права на гарантійне обслуговування, а також до анулювання гарантійних зобов'язань щодо якості та відповідальності виробника.
- ▶ Оригінальні запасні частини Miele зберігаються на складі щонайменше протягом 10 років і до 15 років після зняття вашої моделі холодильника з виробництва.

Чищення та догляд

- ▶ Забороняється обробляти ущільнення дверцят за допомогою масел і жирів.
Внаслідок цього ущільнення стане згодом пористим.
- ▶ Пара за умови використання пароочищувачів може потрапити на струмопровідні деталі і спричинити коротке замикання.
Не використовуйте для чищення приладу пароочищувачі.
- ▶ Попередження. Не використовуйте механічні чи інші засоби для прискорення процесу розморожування, не рекомендовані виробником.
- ▶ Гострі предмети пошкоджують холодогенератор і прилад вийде з ладу. Тому не використовуйте гострі предмети для:
 - видалення інею та льоду,
 - відділення примерзлих формочок для льоду та продуктів.
- ▶ Не допускається використання для відтавання морозильної зони електронагрівачів або свічок. Можна пошкодити пластмасове покриття.

▶ Не використовуйте аерозолі для відтавання або засоби для видалення зледеніння. Аерозолі для відтавання та засоби для видалення зледеніння можуть утворювати вибухонебезпечні гази, містити розчинники або пропеленти, що руйнують пластик, а також бути шкідливими для здоров'я.

Транспортування

▶ Щоб запобігти пошкодженню, завжди транспортуйте холодильний прилад у вертикальному положенні та в транспортному пакуванні.

▶ Небезпека травмування користувача та пошкодження приладу. Транспортуйте прилад із допомогою 2 особи, оскільки він дуже важкий.

Утилізація відпрацьованого приладу

▶ Граючись, діти можуть закритися в холодильнику й задихнутися.

- Зніміть дверцята приладу.
- Вийміть бокси.
- Розташуйте полиці в холодильнику так, щоб діти не могли легко потрапити всередину.
- Утилізуючи старий холодильник, необхідно вивести з ладу замок. Саме це дасть змогу запобігти ситуаціям, коли діти під час гри замикаються всередині та наражають своє життя на небезпеку.

▶ Небезпека ураження електричним струмом!

- Відріжте вилку від шнура живлення.
- Відріжте мережевий кабель від старого приладу.

Утилізуйте мережеву вилку й мережевий кабель окремо від старого приладу.

▶ Під час і після утилізації переконайтеся, що біля холодильника немає бензину або інших легкозаймистих газів чи рідин.

Заходи безпеки та застереження

▶ Небезпека займання через витік мастила або холодоагенту. Холодоагент і мастило, що містяться в приладі, є легкозаймистими. У разі витіку холодоагент або мастило можуть загорітися, якщо їх концентрація достатньо висока та вони потрапляють у контакт із зовнішнім джерелом тепла.

Слідкуйте за тим, щоб не пошкодити холодильний контур під час утилізації цих засобів. Так ви зможете запобігти неконтрольованому витіку холодоагенту (див. дані на заводській табличці) та мастила.

▶ Викид холодоагенту може спричинити травми очей! Стежте за тим, щоб не пошкодити деталі морозильного контуру, наприклад,

- проколюванням каналів холодоагенту у випарнику,
- згинанням циркуляційних трубок,
- нанесенням подряпин на покриття.

Символ на компресорі (залежно від моделі)

Ця підказка важлива лише для переробки. При нормальній експлуатації не виникає жодної небезпеки.



▶ Масло в разі проковтування або потрапляння в дихальні шляхи може призвести до смерті.

Утилізація транспортувальної упаковки

Упаковка захищає прилад від пошкоджень під час транспортування. Матеріали, з яких виготовлена упаковка, безпечні для навколишнього середовища і легко утилізуються, тому підлягають переробці.

Повернення упаковки для її вторинної переробки дозволяє економно витратити сировину та зменшувати кількість відходів. Ваш продавець забере упаковку.

Утилізація відпрацьованого приладу

Електричні й електронні прилади містять цінні матеріали. Вони також містять певні речовини, суміші та деталі, які необхідні для функціонування та безпеки приладів. За умов неналежного використання відпрацьованого приладу або в разі його потрапляння в побутове сміття такі речовини можуть завдати шкоди здоров'ю людини або довкіллю. Тому в жодному разі не утилізуйте відпрацьований прилад разом із побутовим сміттям.



Переконайтеся, що ваш холодильник не буде пошкоджений, доки його не буде утилізовано належним, екологічно безпечним способом.

Так можна переконатися, що холодоагент, який знаходиться в холодильному циклі, а також мастило з компресора не потраплять у довкілля.

Натомість віднесіть прилад до офіційного пункту безкоштовної утилізації відпрацьованих електричних і елект-

ронних приладів свого міста, продавця або компанії Miele. Відповідальність за видалення особистих даних на відпрацьованому приладі несе користувач. Ви зобов'язані вилучати використані батарейки та акумулятори, які не є щільно прикріплені до приладу, а також лампи, які можна вилучити нерушійним способом. Віднесіть їх до відповідного пункту збору, де їх можна буде здати безкоштовно. Простежте, щоб до відправлення на утилізацію прилад зберігався в недоступному для дітей місці.

Екологічна стійкість і захист довкілля

Таким чином можна зекономити енергію ...

- Місце встановлення** За високої температури довкілля холодильнику необхідно частіше охолоджуватися, а тому він використовує більше енергії. Тому:
- Розміщуйте холодильник у кімнаті з достатньою вентиляцією.
 - Не розміщуйте холодильник біля джерела тепла (радіатор, плита).
 - Захистіть холодильник від впливу прямих сонячних променів.
 - Намагайтеся забезпечити у приміщенні температуру прибл. 20 °С.
 - Регулярно очищуйте вентиляційні отвори від пилу та не закривайте їх.
- Встановлення температури** Чим меншу температуру задано, тим більша витрата енергії. Рекомендовано застосовувати такі налаштування:
- Холодильне відділення від 4 до 5 °С.
 - У зоні PerfectFresh Active близько 0 °С.
 - Морозильне відділення: -18 °С
- Експлуатація** Потрапляння у прилад тепла та погіршення циркуляції повітря збільшує споживання енергії. З цієї причини:
- Відчиняйте дверцята лише за потреби та якомога швидше зачиняйте їх. Належним чином сортуйте продукти. Це допомагає швидко знаходити потрібний продукт.
 - Після відчинення повністю зачиняйте дверцята.
 - Не ставте в холодильник теплу їжу та напої.
 - Зберігайте продукти належним чином запакованими.
 - Для належної циркуляції повітря залишайте вільні проміжки у відділеннях приладу.
 - Для розморожування заморожені продукти необхідно класти в холодильне відділення.

Екологічна стійкість і захист довкілля

- Контейнери й полиці необхідно розмістити так, як на момент поставки із заводу.
- Між задньою стінкою приладу та стіною приміщення має бути зазор не менше 25 мм.

Місце монтажу

 **Небезпека пошкодження та займання через прилади, що генерують тепло.**

Прилади, що генерують тепло, можуть зайнятися та призвести до займання холодильника.

Кабель живлення не повинен контактувати з джерелами тепла.

Не ставте на холодильник прилади, що генерують тепло, як-от міні-духовки, варильні поверхні або тостери.

 **Небезпека пошкодження приладу та займання через відкрите полум'я.**

Відкрите полум'я може призвести до займання холодильника.

Стежте, щоб відкрите полум'я, наприклад свічки, знаходилося подалі від холодильника.

 **Неправильний монтаж створює небезпеку пожежі та пошкодження майна.**

Якщо мережева вилка або кабель живлення торкаються задньої стінки холодильника, вібрація може їх пошкодити й спричинити коротке замикання.

Мережева вилка та кабель живлення не повинні торкатися холодильника.

Не допускайте перетискання чи пошкодження кабелю живлення.

Не підключайте інші прилади до роз'ємів на задній панелі холодильника.

Не розміщуйте та не використовуйте подовжувачі, розподільчі блоки або інші електронні пристрої (наприклад, галогенні трансформатори) у задній частині винної шафи.

Найкраще місце для монтажу винної шафи — сухе приміщення з хорошою вентиляцією.

Поверхня підлоги в місці монтажу має бути рівною й не відрізнятися за висотою від прилеглої підлоги.

 **Небезпека пошкодження через високу вологість.**

За високої вологості конденсат збирається на зовнішніх поверхнях холодильника та може призвести до корозії.

Конденсат може спричинити корозію на зовнішніх стінках приладу.

Розташуйте холодильник у сухому та/або добре провітрюваному приміщенні з достатньою вентиляцією.

Після монтажу переконайтесь, що дверцята холодильнику правильно зачиняються, а холодильник установлено/налаштовано згідно з інструкціями у посібнику з експлуатації. Обов'язково дотримуйтесь вказівок щодо вентиляційних отворів.

Під час вибору місця монтажу враховуйте, що енергоспоживання холодильника підвищується, якщо його розміщено біля опалювального приладу, варильної поверхні або інших джерел тепла. Уникайте потрапляння прямих сонячних променів. Вищі температури навколишнього середовища збільшують споживання енергії, оскільки компресор працює довше.

Кліматичний клас

Холодильник розраховано на певний кліматичний клас (діапазон температур у приміщенні), меж якого необхідно дотримуватися. Кліматичний клас зазначено на типовій таблиці всередині холодильника.

Кліматичний клас	Температура в приміщенні
SN	від 10 до 32 °C
N	від 16 до 32 °C
ST	від 16 до 38 °C
T	від 16 до 43 °C
SN-ST	від 10 до 38 °C
SN-T	від 10 до 43 °C

Нижча температура в приміщенні призводить до збільшення часу простою компресора. Це може сприяти підвищенню температури в холодильнику, і, як наслідок, спричинити його пошкодження.

Вимоги до вентиляції

 **Ризик пожежі та пошкодження через недостатню вентиляцію.**

Якщо холодинна установка недостатньо вентилується, компресор буде запускатися частіше і працювати довше. Це призводить до збільшення споживання енергії та підвищення робочої температури компресора. Це може призвести до пошкодження блоку охолодження. Стежте за тим, щоб було забезпечено достатню вентиляцію холодильника:

Завжди дотримуйтесь встановлених вентиляційних перерізів.

Не закривайте вентиляційні отвори та не ставте перед ними предмети.

Регулярно очищайте вентиляційні отвори від пилу та бруду.

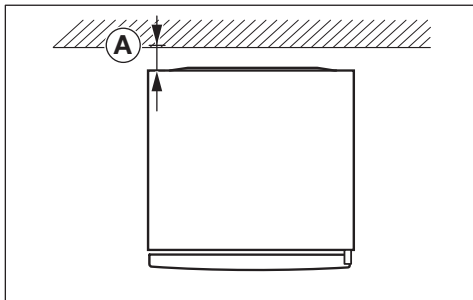

Споживання електроенергії було визначено за відстані **(A)** = 25 мм між задньою стінкою приладу та стіною приміщення. Якщо відстань до стіни менше 25 мм, функціональність холодильника зберігається, але енергоспоживання дещо зростає. За високої температури навколишнього середовища також може утворюватися конденсат.

Повітря на задній стінці холодильника нагрівається. Тому необхідно забезпечити належний потік повітря (див. розділ «Розміри приладу»).

Монтаж кількох холодильників поруч

! Небезпека займання через конденсат на зовнішніх стінках приладу.

За високої вологості конденсат збирається на зовнішніх стінках холодильника та може призвести до корозії.

Не ставте холодильники безпосередньо один біля одного.

Відстань між холодильними приладами повинна становити не менше ніж 70 мм.

Зміна напрямку відчинення дверцят

! Небезпека травмування та пошкодження через велику вагу дверей.

Якщо навішування дверцят змінюється однією особою, існує великий ризик травмування та пошкодження.

Зміну навішування дверцят необхідно обов'язково здійснювати за допомогою ще однієї особи.

! Ризик пошкодження електричних компонентів.

На шарнірах дверцят є компоненти під напругою (залежно від моделі). Перед заміною шарнірів відключіть прилад від електромережі.

i Перевісьте дверні петлі відповідно до інструкції з монтажу (див. QR-код).



M.-Nr. 12083830

Замовте друковану інструкцію з використання та монтажу

Ви можете безкоштовно замовити друковану інструкцію з монтажу в компанії Miele.

Усі контактні дані компанії Miele можна знайти в кінці цього документа. Під час замовлення вкажіть модель та заводський номер з паспортної таблички виробу.

Монтаж холодильного приладу

 **Небезпека травмування та пошкодження холодильника внаслідок його перекидання.**
Якщо встановлення приладу виконує одна особа, існує великий ризик травмування та пошкодження. Обов'язково встановлюйте холодильник удвох.

 **Небезпека пошкодження й травмування через удар об дверцята приладу.**

Дверцята приладу можуть зіткнутися зі стіною приміщення та пошкодитися. У випадку зі скляними дверцятами пошкоджене скло може призвести до травмування.

Установіть обмежувач відкривання дверцят із комплекту до монтажу приладу.

Захистіть дверцята від зіткнення зі стіною за допомогою спеціального стопора.

 **Небезпека пошкодження підлоги.**

Переміщення холодильника може спричинити пошкодження підлоги. Поверхнями, які легко пошкоджуються, переміщайте холодильник обережно.

Для полегшення монтажу на задній стороні приладу знаходяться транспортувальні ручки зверху й ролики знизу (не у всіх моделях).

Встановлюйте холодильник, лише коли він порожній.

- Підключіть прилад до електромережі, як описано в розділі «Підключення до електромережі».
- Обережно перемістіть прилад до місця монтажу.
- Встановіть прилад задньою стороною до стіни, залишивши потрібний зазор.

Вирівнювання холодильника

⚠ Небезпека пошкодження приладу та травмування користувача через випадання дверцят або перекидання холодильного приладу.

Якщо додаткова регульована ніжка на опорному блоці не впирається належним чином у підлогу, дверцяла приладу можуть випасти або холодильник може перекинутися.

Викрутіть регульовану ніжку гайкового ключа, який входить у комплект постачання, поки вона не впреться в підлогу.

Потім викрутіть регульовану ніжку ще на чверть оберту.

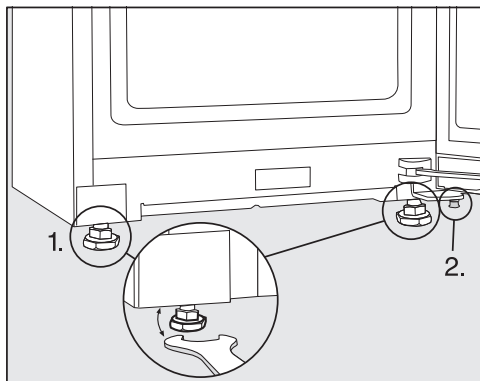

■ Вирівняйте холодильник за допомогою ватерпасу та гайкового ключа, що додається, і підтримайте дверцяла приладу.

1. Відрегулюйте передні ніжки.
2. Викрутіть додаткову регульовану ніжку настільки, щоб вона спиралася на підлогу. Потім викрутіть регульовану ніжку ще на чверть оберту.

Монтаж приладу в кухонний гарнітур

Холодильник можна вбудувати в кухонний гарнітур.

Споживання електроенергії було визначено за відстані 25 мм між задньою стінкою приладу та стіною приміщення. Якщо відстань до стіни менше 25 мм, функціональність холодильника зберігається, але енергоспоживання дещо зростає. За високої температури навколишнього середовища також може утворюватися конденсат.

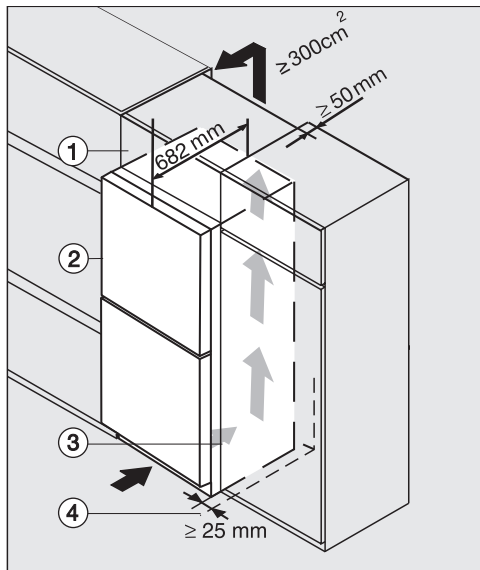

Холодильник зі скляною фронтальною поверхнею

K(S)/FN(S)/KFN 4xxx X чорний обсидіан/матовий, діамантовий білий (глянце-вий), діамантовий білий (матовий), сталевий, сірий графіт

- ① Антресольна шафа
- ② Холодильник, глибина дверцят = 82 мм
- ③ Кухонна шафа
- ④ Стіна приміщення

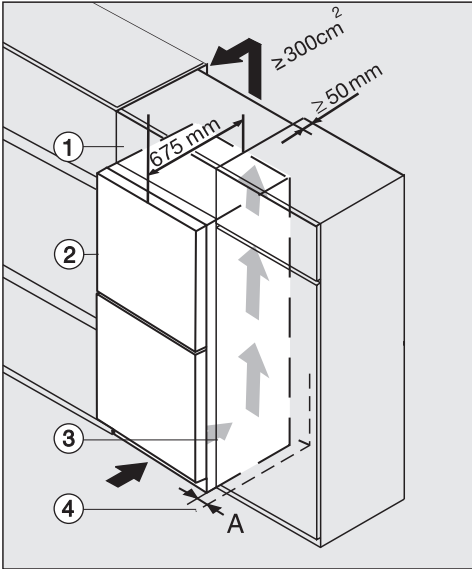

K(S)/FN(S)/KFN 4xxx X **нерж. сталь/ CleanSteel, білий, чорна нерж. сталь, металевий**

- ① Антресольна шафа
- ② Холодильник, глибина дверцят = 75 мм
- ③ Кухонна шафа
- ④ Стіна

A = 25 мм (з вбудованою ручкою)/60 мм (з ручкою, що виступає)

⚠ Ризик пожежі та пошкодження через недостатню вентиляцію. Якщо холодильна установка недостатньо вентильовується, компресор буде запускатися частіше і працювати довше. Це призводить до збільшення споживання енергії та підвищення робочої температури компресора. Це може призвести до пошкодження блоку охолодження. Стежте за тим, щоб було забезпечено достатню вентиляцію холодильника:

Завжди дотримуйтесь встановлених вентиляційних перерізів. Не закривайте вентиляційні отвори та не ставте перед ними предмети. Регулярно очищайте вентиляційні отвори від пилу та бруду.

Чим більше поперечний переріз отворів припливної та витяжної вентиляції, тим енергоефективніше працює компресор.

Установлення

- Встановіть холодильник поруч із кухонною шафою.
- Передня панель приладу має виступати вперед щонайменше на глибину дверцят відносно фасаду кухонної шафи. Завдяки цьому дверцята приладу зможуть безперешкодно відчинятись і зачинятись.
- У разі встановлення приладу біля стіни ④ з боку петель між стіною ④ і поверхнею приладу ② необхідно забезпечити зазор (A).
- Щоб вирівняти висоту холодильника відповідно до висоти кухонного гарнітуру, над холодильником можна встановити відповідну антресольну шафу ①.

По всій ширині антресольної шафи має бути витяжний вентиляційний канал глибиною 50 мм.

Поперечний переріз вентиляційного каналу під стелею приміщення має становити щонайменше 300 см², щоб нагріте повітря могло безперешкодно відводитися.

Розміри приладу

Розміри монтажу/видяд зверху

KFN 4898 ... bs

Усі розміри вказано в міліметрах.

Правильна робота холодильника гарантується, якщо ці вентиляційні перерізи залишаються вільними.

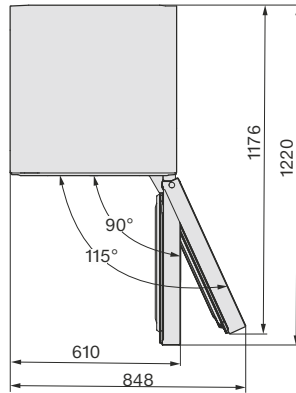
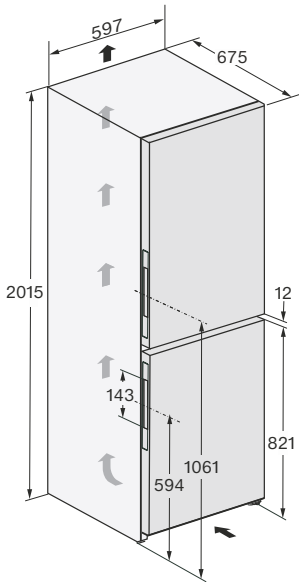

Установлення

Розміри монтажу/вигляд зверху

KFN 4898 ... brws, KFN 4898 ... grgr

Усі розміри вказано в міліметрах.

Правильна робота холодильника гарантується, якщо ці вентиляційні перерізи залишаються вільними.

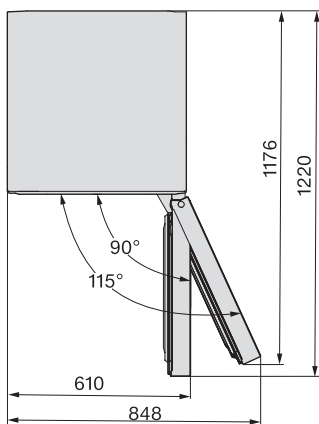
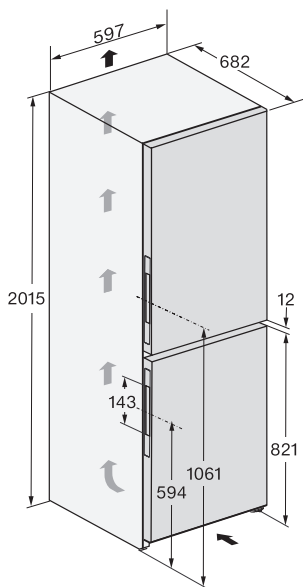

Підключення

KFN 4898 ... bs, KFN 4898 ... brws, KFN 4898 ... grgr

Усі розміри вказано в міліметрах.

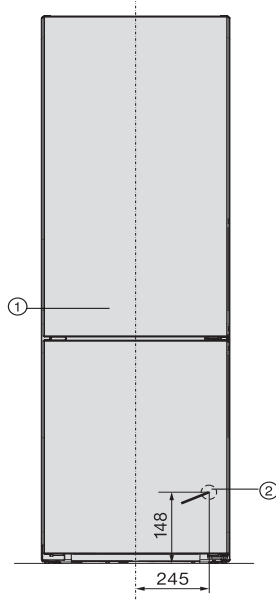

① Вигляд спереду

② Мережевий кабель, довжина = 2 000 мм
Довший кабель можна придбати в сервісній службі компанії Miele.

Установлення

Підключення електроживлення

Прилад призначено для підключення до розетки із заземленням виключно за допомогою кабелю, який додається.

Розташуйте холодильник таким чином, щоб мати доступ до розетки. Якщо доступ до розетки відсутній, переконайтеся, що на місці встановлення є пристрій відключення від мережі для кожного полюса.

⚠ Небезпека займання внаслідок перегрівання.

Експлуатація холодильника, під'єданого через багатомісну розетку або подовжувач, може призвести до перевантаження кабелю.

З міркувань безпеки не використовуйте багатомісні розетки чи подовжувачі.

Електропідключення має здійснюватися лише до стаціонарної електропроводки із заземленням (VDE 0100).

З міркувань безпеки для електричного підключення холодильника ми рекомендуємо використовувати у відповідній побутовій установці автоматичний пристрій захисного вимкнення (ПЗВ) типу .

Пошкоджений мережевий кабель можна замінити лише спеціальним кабелем такого ж типу (доступний у сервісній службі компанії Miele). Щоб гарантувати безпеку, ремонтні роботи можуть проводитися тільки сервісною службою або фахівцями, авторизованими компанією Miele.

Інформація про номінальне споживання й відповідний запобіжник зазначена на типовій табличці або в інструкції з використання. Порівняйте

цю інформацію з даними про електричне підключення на місці. У разі виникнення сумнівів проконсультуйтеся з кваліфікованим електриком.

Можлива тимчасова або постійна робота на відокремленій або немережевій синхронній системі електропостачання (наприклад, автономні мережі, резервні системи). Необхідною умовою експлуатації є відповідність системи енергопостачання вимогам стандарту EN 50160 або подібного. Захисні заходи, передбачені в побутових установках і в цьому виробі Miele, мають також забезпечувати їхню функціонування й роботу в автономному режимі або в режимі несинхронної роботи, або ж їх слід замінити еквівалентними заходами в установці. Як описано, наприклад, в актуальній публікації VDE-AR-E 2510-2.

Підключення приладу

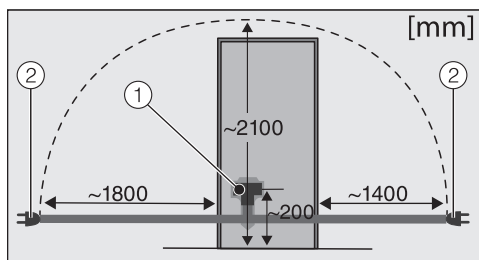

Задня стінка холодильника

- ① Штекер
- ② Штепсельна вилка

■ Вставте штекер приладу.

Стежте за тим, щоб штекер приладу було зафіксовано правильно.

■ Вставте штепсельну вилку холодильника в розетку.

Прилад підключено до електромережі.

Огляд приладу

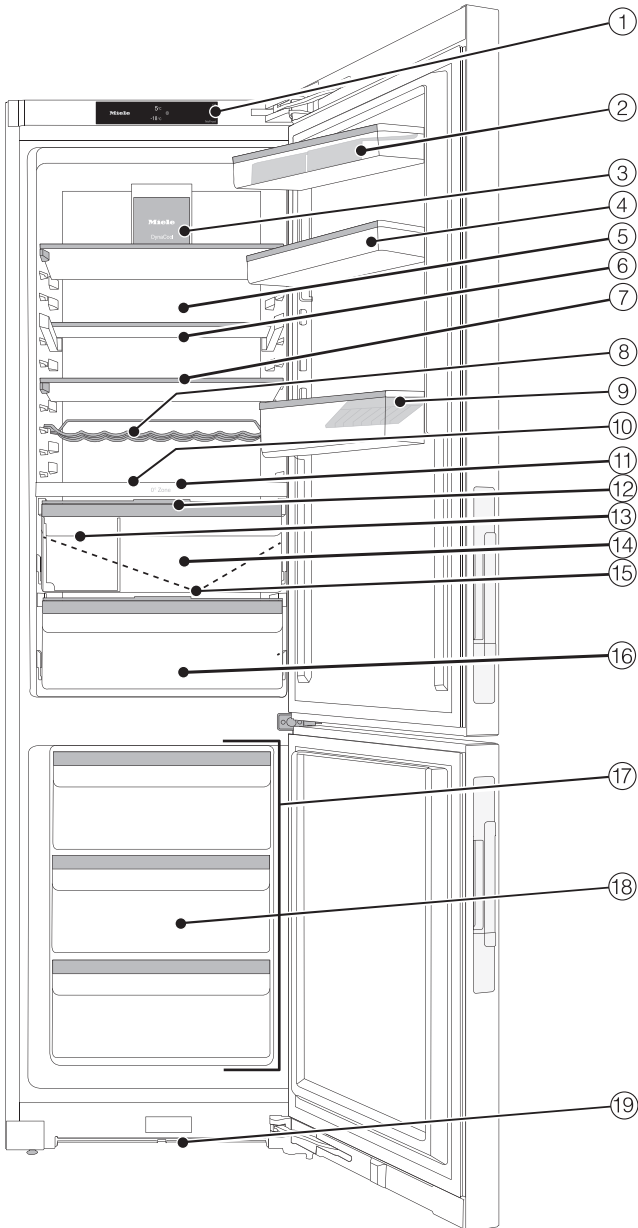

Опис приладу

- ① Дисплей
- ② Підставка з лотком для яєць на дверцятах приладу
- ③ Вентилятор з освітленням
- ④ Полиця з механізмом точного налаштування:
При завантаженні можна індивідуально змінювати висоту полиці та створювати простір для високих пляшок.
- ⑤ Суха задня стінка для запобігання утворення конденсату
- ⑥ Розділена полиця (FlexiBoard):
відсуньте передню напівскляну полицю назад і створіть місце для високих контейнерів у передній частині.
- ⑦ Полиця з підсвічуванням (FlexiLight 2.0)
- ⑧ Змінна підставка для пляшок
- ⑨ Полиця для пляшок із тримачем:
ви можете переміщати тримач для пляшок вправо або вліво та звільнити місце для картонних упаковок із напоями.
- ⑩ Місце для дека для випікання (внутрішній простір XL)
- ⑪ Розділювальна пластина з підставкою для пляшок, резервуар для води та небулайзер (зволожувач повітря):
Фрукти та овочі, що зберігаються, обприскуються при кожному відкритті дверцят і приблизно кожні 90 хвилин.
- ⑫ Кришка для налаштування вологості повітря у вологому відділенні
- ⑬ Сортувальний ящик:
Зберігайте тут продукти, чутливі до тиску, наприклад, ягоди.
- ⑭ Вологе відділення для фруктів і овочів (зона PerfectFresh Active)
- ⑮ Жолоб і отвір для зливу талої води:
Конденсат, що виділяється, автоматично стікає й випаровується.
- ⑯ Сухе відділення з низькою температурою для продуктів, які швидко псуються (зона PerfectFresh Active)
- ⑰ Морозильне відділення, яке також може використовуватися як додаткове холодильне відділення – відділення змінної температури (Freeze&Cool)
- ⑱ Контейнер
- ⑲ Поперечний переріз вентиляції

Дисплей

Гострі предмети, такі як олівці, можуть подряпати дисплей.
Доторкайтеся до дисплея лише пальцями.
Якщо ваші пальці холодні, дисплей може не реагувати.



- ① Індикація температури для холодильного відділення
- ② Індикатор температури для морозильного відділення
- ③ Сенсорні кнопки режиму налаштування ⚙️ для вибору різних функцій у цьому режимі
- ④ Індикатор стану з'єднання (відображається тільки якщо налаштовано мережу)
- ⑤ Індикатор режиму презентації (видно, якщо ввімкнено функцію режиму презентації)













Розуміння принципу керування











- Доторкніться до потрібної зони чи символу на головному екрані.
 - Проведіть по дисплею пальцем ліворуч або праворуч, доки посередині не з'явиться бажане значення/символ.
 - Для підтвердження торкніться на дисплеї потрібного вибору.
- Вибране значення/символ світиться (крім деяких винятків) оранжевим кольором.
- Щоб вийти з рівня налаштування, натисніть ↶ або ОК.

Опис приладу

Режим налаштування

У режимі налаштувань можна обрати такі функції і частково змінювати їх:

Символ	Функція	Заводське налаштування
	Увімкнення та вимкнення режиму «Вечірка» (див. розділ «Програмування інших налаштувань»)	Вимк.
	Увімкнення та вимкнення режиму «Відпустка» (див. розділ «Програмування інших налаштувань»)	Вимк.
	Увімкніть або вимкніть функцію блокування (див. розділ «Здійснення додаткових налаштувань»)	 (Вимк.)
	Вимкнення холодильника (див. розділ «Увімкнення і вимкнення приладу»)	
	Увімкнення та вимкнення режиму «Шабат» (див. розділ «Програмування інших налаштувань»)	Вимк.
	Запит версії з режимом «Шабат»	—
	Змінення часу до спрацювання сигналу про відчинені дверцята (див. розділ «Програмування інших налаштувань»)	1:00
	Налаштування відділення змінної температури (Freeze&Cool) відповідно до потреб (див. розділ «Програмування інших установок»)	
	Увімкнено морозильне відділення. Можна вибрати додаткове морозильне відділення.	Увімк.
	Увімкнено додаткове морозильне відділення. Можна вибрати морозильне відділення.	Вимк.
	Змінення рівня температури в зоні PerfectFresh Active (див. розділ «Правильна температура»)	5
	Увімкнення та вимкнення розпилювача (Humidifier) або налаштування його інтенсивності (див. розділ «Зберігання продуктів у зоні PerfectFresh Active»)	Вимк.

	Перше налаштування функції Miele@home, активація та деактивація бездротової мережі або скидання конфігурації мережі (див. розділ «Програмування інших налаштувань»)	Мобільний додаток
	Увімкнення та вимкнення звуку кнопок	Увімк.
	Змінення гучності або повне вимкнення попереджувальних і звукових сигналів (див. розділ «Програмування інших налаштувань»)	Увімк. /рівень 5
	Змінення яскравості дисплея (див. розділ «Програмування інших налаштувань»)	Рівень 4
	Змінення одиниць температури (градуси Цельсія (°C) або Фаренгейта (°F))	°C
	Вимкнення функції режиму презентації (видно, якщо увімкнено) (див. розділ «Програмування інших налаштувань»)	Вимк.
	Скидання налаштувань до заводських (див. розділ «Програмування інших налаштувань»)	—
	Виклик інформації (модель і заводський номер) про холодильник (див. розділ «Програмування інших налаштувань»)	—
	Увімкнення нагадування про необхідність заміни вугільного фільтра (див. розділ «Устаткування, яке можна придбати додатково») (див. розділ «Програмування інших налаштувань»)	Вимк.
	Увімкнення та вимкнення режиму очищення (див. розділ «Чищення та догляд»)	Вимк.

Опис приладу

Оформлення внутрішнього простору

Перестановка дверних полиць/полиць для пляшок

Знімайте дверні полиці/полиці для пляшок, лише якщо вони порожні.

- Змістіть дверні полиці/полиці для пляшок догори й вийміть їх, потягнувши вперед.
- Установіть дверні полиці/полиці для пляшок на потрібне місце.

Переміщення дверної полиці з механізмом точного налаштування

Завантажену дверну полицю можна переміщати по висоті.

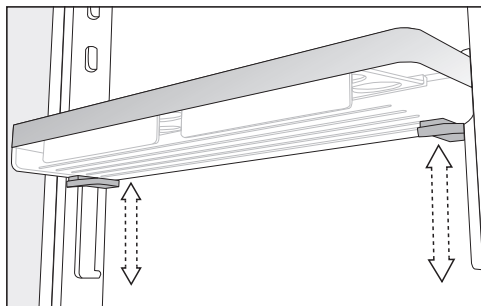

- Візьміться за дверну полицю обома руками, натисніть сірі кнопки під полицею з обох сторін і перемістіть її.

Заміна дверної полиці з механізмом точного налаштування

Знімайте дверні полиці/полиці для пляшок, лише якщо вони порожні.

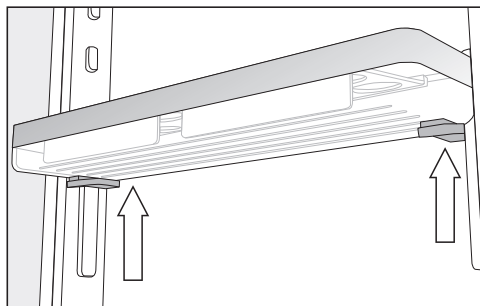

- Візьміться руками за дверну полицю з обох сторін так, щоб натиснути сірі кнопки під нею.
- Одночасно натисніть сірі кнопки й перемістіть полицю вгору з напрямних планок.

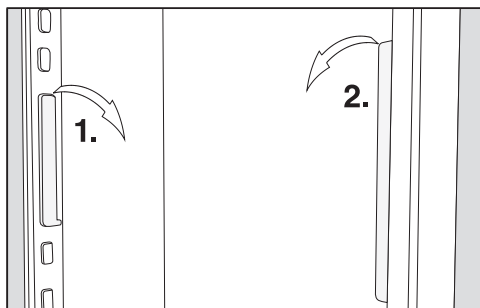

- Вийміть напрямну планку з отворів і перемістіть її у потрібне положення.
- Перемістіть другу напрямну планку паралельно до першої.
- Установіть полицю зверху на напрямні планки.

Перестановка полиці/полиці з підсвічуванням

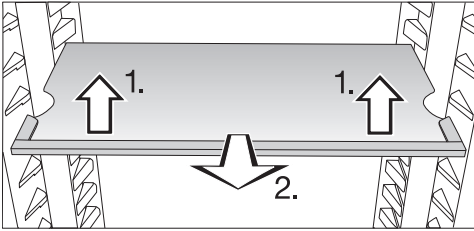

- Злегка підніміть полицю спереду та потягніть її трохи вперед.
- Підніміть полицю з виїмок поверх опорних ребер і переставте, спрямовуючи її вгору або вниз.
- Засуньте полицю.

Переконайтесь, що полиця з підсвічуванням зафіксувалась із чутним клацанням.

Щоб запобігти ненавмисному зніманню, полиці закріплюються за допомогою висувних стопорів.

Переміщення поділеної полиці

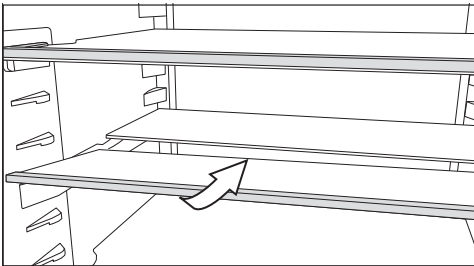

- Злегка підніміть передню половину скляної полиці спереду та обережно засуньте її під задню половину.

Перестановка поділеної полиці

- Вийміть дві половини скляних полиць.

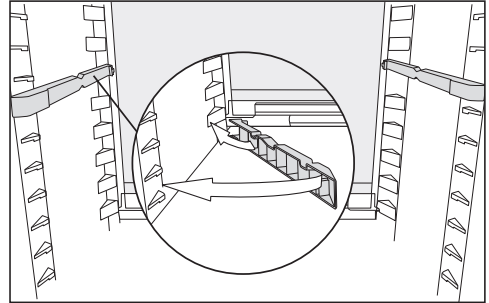

- Вставте два адаптери на потрібній висоті ліворуч і праворуч від опорних ребер.

Скляна полиця з упорним кантом має бути ззаду.

Перестановка полиці для пляшок

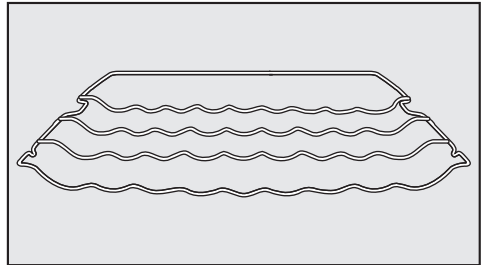

Підставку для пляшок можна вставляти в холодильник по-різному.

- Злегка підніміть підставку для пляшок спереду та, використовуючи виїмки, трохи потягніть її вперед поверх опорних ребер і переставте, спрямовуючи її вгору або вниз.

Задню упорну дужку потрібно спрямовувати вгору, щоб пляшки не торкалися задньої стінки.

Підставку для пляшок захищено від випадкового витягування спеціальним стопором.

Опис приладу

Використання підставки для пляшок із розмежувальною пластинною

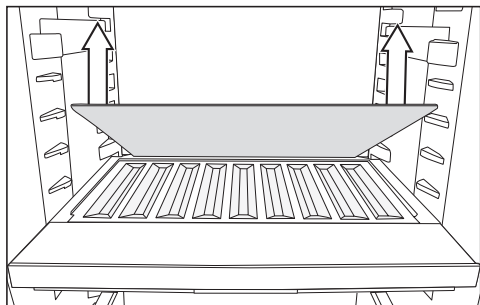

- Вийміть задню скляну полицю з розмежувальної пластини та зберітайте її окремо.
- Вставте пляшки дном до упору до задньої стінки.

Повідомлення: Якщо пляшки виступають за підставку для пляшок, перемістіть нижню полицю для пляшок у дверцятах угору.

Виймання та повторне встановлення сортувального ящика

- Якщо сортувальний ящик потрібно вийняти, спочатку підійміть його ззаду.
- Щоб знову встановити сортувальний ящик у висувний контейнер, спочатку вставте його передню частину.

Місце для дека з випічкою

Деко можна розмістити над висувними контейнерами. Максимальні розміри дека: ширина 466 мм/глибина на 386 мм/висота 50 мм.

- Відчиніть дверцята приладу до упору.

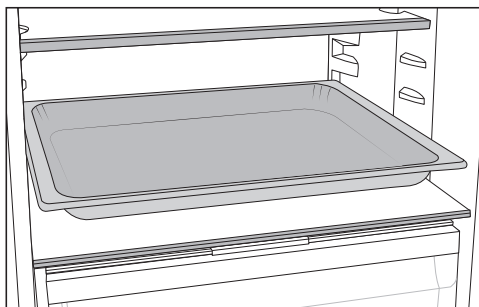

- Установіть деко на розмежувальну пластину.

Повідомлення: Зачекайте, доки деко для випікання охолоне до кімнатної температури, перш ніж вставляти його в холодильне відділення.

Переставлення фільтра Active AirClean

Тримач фільтра Active AirClean посаджено на задню захисну планку полиці.

- Для переставлення фільтра Active AirClean зніміть його із захисної планки, потягнувши угору.
- Зніміть захисну планку з полиці.
- Установіть захисну планку на потрібну полицю.

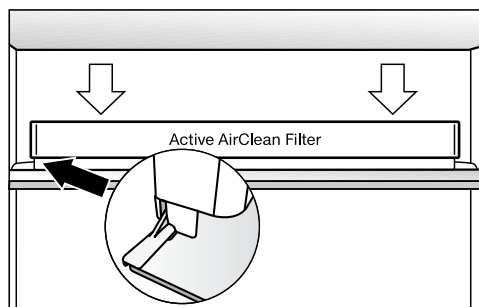

- Насадить фільтр Active AirClean на захисну планку.

Гнучка конструкція морозильної камери (VarioRoom)

Якщо ви бажаєте заморозити продукти великого розміру, наприклад, індичку або дичину, ви можете зняти верхні морозильні контейнери та скласти полиці між ними. Це створює більше об'єму, а отже, місця для зберігання громіздких, високих заморожених продуктів.

Супутнє устаткування

Полиця для яєць

Органайзер

Ніша для льоду

Обмежувач відкриття дверцят

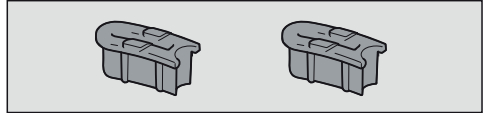

На заводі петлі встановлено так, що дверцята приладу можна відкривати на 115°. Якщо під час відчинення дверцята приладу торкаються стіни, їхній кут відчинення можна обмежити до 90°.

Установіть відповідно до інструкції з монтажу, що йде в комплекті.

Устаткування, що можна придбати додатково

Компанія Miele розробила допоміжне устаткування та засоби для очищення та догляду за Вашим приладом.

В інтернет-магазині Miele, у сервісній службі Miele або у спеціалізованому магазині Miele ви можете придбати товари, спеціально розроблені для вашого холодильного приладу, такі як, засоби догляду за обладнанням та аксесуари.

Ви можете отримати доступ до інтернет-магазину Miele за допомогою QR-коду:



Ввімкнення і вимкнення приладу

Перед першим використанням

- Вийміть непотрібні пакувальний матеріал і захисну плівку.
- Промийте внутрішню частину приладу й устаткування.

Підключення приладу

- Підключіть прилад до електромережі, як описано в розділі «Підключення до електромережі».

Спочатку на дисплеї з'явиться Miele, а потім .

Заповнення та встановлення контейнера для води в розпилювачі

- Заповніть контейнер для води в розпилювачі свіжою питною водою (див. розділ «Зберігання продуктів у зоні PerfectFresh Active», підрозділ «Вологе відділення»).
- Установіть контейнер для води в розмежувальну пластину між холодильним відділенням і зоною PerfectFresh Active (див. розділ «Зберігання продуктів у зоні PerfectFresh Active», підрозділ «Вологе відділення»).

Увімкнення приладу

- Відчиніть дверцята приладу.
- Натисніть  на дисплеї.

Холодильник починає охолоджувати внутрішній простір, і вмикається підсвічування.

Щойно температура морозильного відділення досягає встановленого значення, символ  згає, індикатор температури морозильного від-

ділення починає світитися постійно, а попереджувальний звуковий сигнал вимикається.

- Якщо попереджувальний сигнал вам заважає, натисніть на символ .

Звуковий сигнал вимикається.



У холодильнику встановлюється попередньо задана температура.

Перед першим завантаженням продуктів, зачекайте кілька годин, поки прилад охолоне, щоб температура стала досить низькою. Класти продукти в холодильник можна лише за досягнення попередньо встановленої температури.

Кладіть продукти в морозильне відділення тоді, коли температура в цьому відділенні буде достатньо низькою (принаймні -18°C).

Вимкнення холодильника

Ви можете вимкнути весь холодильник лише в меню налаштувань .

- Натисніть на символ .
- Проведіть пальцем вліво або вправо, доки посередині не з'явиться символ .
- Натисніть на символ .



Внутрішнє підсвічування й охолодження вимкнуться.

На дисплеї з'являється символ .

Зверніть увагу: вимкнення холодильника кнопкою не відключає його від електромережі.

Ввімкнення і вимкнення приладу

Вимикання холодильного або морозильного відділення окремо



- Доторкніться до індикації температури тієї зони, яку потрібно вимкнути.
- Проводьте пальцем праворуч, доки посередині не з'явиться символ .
- Натисніть .

Індикація температури для вибраної температурної зони згасне. На дисплеї з'являється .

Температурна зона вимкнеться.

Інший індикатор температури далі світить.

Повторне ввімкнення лише холодильного або морозильного відділення

- Натисніть відповідний індикатор температури .
- Натисніть .

Потрібну температурну зону знову ввімкнено.

Поради на час тривалої перерви в експлуатації

У залишеному на тривалий час із зачиненими дверцятами, вимкненому, але не вимитому приладі може з'явитися цвіль.
Обов'язково очищуйте прилад.

Якщо ви не плануєте користуватися холодильником протягом тривалого часу, дотримуйтеся таких порад:

- Вимкніть холодильник.
- Витягніть мережеву вилку з розетки або вимкніть запобіжник на розподільному щитку.

- Спорожніть контейнер для води зволожувача та зберігайте його чистим і сухим.
- Вимийте холодильник і залиште дверцята відчиненими для достатнього провітрювання та уникнення утворення неприємних запахів.

Врахуйте останні дві вказівки, якщо Ви хочете вимкнути холодильну зону окремо на тривалий час.

Ввімкнення і вимкнення приладу

Вимоги до створення мережі

Зверніть увагу на наступні вимоги до створення мережі:

1. На місці встановлення доступна домашня мережа.
Підготуйте пароль до бездротової локальної мережі.
2. Додаток Miele доступний на мобільному пристрої.
3. У вас є обліковий запис користувача в додатку Miele.

Додаток Miele

Додаток Miele@home Ви можете безкоштовно завантажити в Apple App Store® або Google Play Store™.



Підключення до мережі в перший раз

- Натисніть символ ⚙️.
- Проведіть пальцем вліво або вправо, доки посередині не з'явиться символ @.
- Натисніть символ @.
- Виберіть бажаний спосіб підключення (мобільний додаток або WPS).

Після успішної реєстрації на екрані відобразиться символ 📶.

Якщо з'єднання встановити не вдалось, з'явиться символ ⊗.

- У цьому випадку потрібно запустити процес знову.
- Щоб вийти з цього меню, натисніть символ ↩️.

Здійснити сканування і підключення

- Відскануйте QR-код.

Якщо ви встановили додаток Miele і маєте обліковий запис користувача, ви перейдете безпосередньо до мережі.

Якщо ви ще не встановили додаток Miele, вас буде перенаправлено до Apple App Store® або Google Play Store™.

- Встановіть додаток Miele та створіть обліковий запис користувача.
- Відскануйте QR-код ще раз.

Додаток Miele допоможе вам здійснити процес налаштування.

(залежно від моделі)



Правильні температури

Правильно встановлена температура надзвичайно важлива для зберігання продуктів. Знижена температура сповільнює процеси утворення мікроорганізмів. Тому продукти не псуються швидко.

Температура у приладі підвищується, якщо:

- відчиняти дверцята часто і надовго
- у ньому знаходиться багато продуктів
- у ньому зберігаються теплі, свіжі продукти
- навколо холодильника висока температура. Холодильник розраховано на певний кліматичний клас (діапазон температур у приміщенні), меж якого необхідно дотримуватися.

... у холодильному відділенні та в зоні PerfectFresh Active

Рекомендована температура охолодження в холодильному відділенні від **4 °C**.

У зоні PerfectFresh Active температура регулюється автоматично та підтримується в діапазоні від **0 до 3 °C**.

... у морозильному відділенні

Для заморожування свіжих продуктів необхідно встановити температуру **-18 °C**. Таким чином ви зможете продовжити термін придатності продуктів і підтримати оптимальну якість. Як тільки температура піднімається вище **-10 °C**, починається розпад мікроорганізмів, і стійкість продуктів під час зберігання зменшується. З цієї причини розморожені продукти можна заморожувати тільки після обробки

(після варіння або смаження). Більшість мікроорганізмів гине при високих температурах.

Якщо встановити постійну температуру заморожування **-18 °C** й дотримуватися належної гігієни, можна збільшити термін придатності продуктів до максимального й уникнути накопичення відходів.

Індикація температури

У звичайному режимі на дисплеї відображається **середня, фактична температура охолодження та максимальна температура в морозильному відділенні**, яка на цей момент установилась у приладі.

Залежно від температури у приміщенні й налаштувань, може пройти кілька годин, перш ніж вибрана температура встановиться та буде відображатись протягом тривалого часу.

Регулювання температури в холодильному й морозильному відділенні

- Доторкніться до індикації температури тієї холодильної зони, температуру для якої ви хочете встановити.
- Проводьте пальцем вліво або вправо, доки посередині не з'явиться потрібне значення температури.
- Для підтвердження натисніть на потрібне значення температури.

Індикація температури знову показує фактичну температуру охолодження і заморожування, яка на цей час установилась в приладі.

Керування



Можливі значення для налаштування

- Холодильне відділення: від 3 до 9 °C
- Морозильне відділення: від -15 до -26 °C
- Додаткове холодильне відділення (Freeze&Cool): від -2 до 14 °C

Зміна рівня температури в зоні PerfectFresh Active

У зоні PerfectFresh Active температура автоматично регулюється в діапазоні від 0 до 3 °C.

Якщо ви хочете зробити мікроклімат зони теплішим або холоднішим, наприклад, для зберігання риби, можна плавно змінити температуру.

- Натисніть .
- Проведіть пальцем вліво або вправо, доки посередині не з'явиться символ .
- Натисніть .
- Проводьте пальцем вліво або вправо, доки посередині не з'явиться потрібне налаштування (1: найнижча температура; 9: найвища температура).
- Для підтвердження натисніть на потрібне налаштування.

Заводське налаштування рівня температури – 5.

За встановленого рівня від 1 до 4 температура може опускатися нижче 0 °C за певних обставин. Продукти можуть заморозитися.

Перевірте налаштування температури.



Сигнал про зміну темп-ри/відчинені дверцята

 Небезпека для здоров'я через споживання зіпсованих продуктів. Якщо протягом тривалого часу температура становить вище -18 °C, продукти можуть відтанути або розморозитися. Це зменшує термін придатності їжі.

Перевірте, чи не почали продукти відтавати або розморозуватися. У такому разі відразу використайте їх або термічно обробіть (зваріть або засмажте), перш ніж заморозувати повторно.

Попередження про підвищення температури

Холодильник оснащено температурною сигналізацією, щоб температура в морозильній камері не підвищувалася непомітно.

Якщо температура морозильного відділення досягне високого значення, на індикації температури засвітиться червоним  .

Додатково лунатиме сигнал, доки аварійний стан не буде завершено або його передчасно не вимкнути.

Температурний діапазон, температура з якого вважається зависокою, залежить від заданої температури.



Звуковий сигнал та індикація з'являються в таких випадках:

- Ви вмикаєте прилад і температуру в одній із температурних зон дуже відрізняється від встановленої.
- Під час сортування й виймання заморожених продуктів у прилад потрапляє багато теплого повітря.
- Ви заморожуєте велику кількість продуктів.
- Ви заморожуєте продукти в теплому свіжому вигляді.
- Відсутнє електропостачання.
- Прилад несправний.

Перед тим, як вимкнути сигнал зміни температури, слід визначити і виправити причину виникнення сигналу.

Якщо вам заважає попереджувальний сигнал, його можна завчасно вимкнути.



■ Натисніть  .

Повідомлення про помилку підтверджено:   згасне, звучання сигналу припиняється.

На дисплеї з'являється головний екран: на індикаторі температури в морозильному відділенні протягом прибл. 1 хвилини блимає значення найвищої температури, яка встановилась у морозильному відділенні. Потім на індикаторі температури відображається поточна температура в морозильному відділенні.



Сигнал про відчинені дверцята

Холодильник оснащено дверною сигналізацією, щоб запобігти втраті енергії при відкритих дверцятах і захистити продукти, що зберігаються, від тепла.



Коли дверцята приладу залишаються відчиненими тривалий час, символ   на індикаторі температури відображається жовтим. Крім того, лунає попереджувальний сигнал та імпульсами світиться внутрішнє освітлення.



Період часу до спрацювання дверної сигналізації можна змінювати (див. розділ «Програмування інших налаштувань»).

Звуковий попереджувальний сигнал дверної сигналізації можна вимкнути (див. розділ «Програмування інших налаштувань»).

Як тільки дверцята приладу закриваються, звучання попереджувального сигналу припиняється, і символ   згасає на дисплеї.

Вимкнення сигналізації відчинених дверцят вручну

■ Натисніть на символ  .

Звучання попереджувального сигналу припиняється, символ   згасає, а внутрішнє підсвічування знову постійно увімкнено.

Якщо дверцята приладу при цьому не зачинено, сигналізація знову спрацює через 1 хвилину.

Керування

Застосування функцій SuperCool та SuperFrost

SuperCool ❄️

При ввімкненій функції SuperCool ❄️ температура в **холодильному відділенні** швидко опуститься до максимально низького значення (залежно від температури у приміщенні). Прилад працює з максимальною потужністю й температура в приладі знижується. Вибирайте цю функцію, якщо бажаєте охолодити велику кількість свіжих продуктів і напоїв.

За ввімкненої функції SuperCool ❄️ пристрій може працювати голосніше.

Функцію SuperCool ❄️ слід вмикати безпосередньо перед завантаженням відповідних продуктів або напоїв.

Функція SuperCool ❄️ вимкнеться автоматично приблизно через 12 годин. Холодильник знову працює зі звичайною потужністю.

Повідомлення: Щоб уникнути надмірного енергоспоживання, функцію SuperCool ❄️ можна вимкнути вручну, щойно продукти або напої достатньо охолонуть.

Увімкнення та вимкнення функції SuperCool ❄️

- Доторкніться до індикації температури для холодильного відділення.
- Торкніться ❄️, щоб знову ввімкнути або вимкнути функцію SuperCool.

При **ввімкненій** функції SuperCool ❄️ світиться оранжевим кольором.

- Вийдіть із цього меню налаштування, натиснувши індикацію температури.

SuperFrost ❄️

За допомогою функції SuperFrost ❄️ температуру в **морозильному відділенні** можна швидко знизити до максимально низького значення (залежно від температури в приміщенні). Прилад працює з максимальною потужністю й температура в приладі знижується. Вибирайте цю функцію перед заморожуванням свіжих продуктів. Таким чином можна швидко заморозити продукти, зберегти їхню поживну цінність, вміст вітамінів, зовнішній вигляд і смак.

За ввімкненої функції SuperFrost ❄️ пристрій може працювати голосніше.

Функцію SuperFrost необхідно вмикати приблизно за **6 годин до завантаження** відповідних продуктів. Якщо ви маєте намір використати **максимальну ємність**, необхідно ввімкнути функцію SuperFrost ❄️ **за 24 години** до завантаження.

Функція SuperFrost ❄️ вимикається автоматично максимум через 72 години. Холодильник знову працює зі звичайною потужністю. Тривалість до вимкнення функції залежить від кількості завантажених свіжих продуктів.

Повідомлення: Щоб уникнути надмірного енергоспоживання, функцію SuperFrost можна вимкнути вручну, щойно продукти або напої достатньо охолонуть.

Функцію SuperFrost не потрібно вмикати, якщо

- ви завантажуєте вже заморожені продукти.
- ви щоденно завантажуєте до 2 кг продуктів.

Увімкнення та вимкнення функції SuperFrost ❄️

- Доторкніться до індикатора температури для морозильного відділення.
 - Торкніться ❄️, щоб знову увімкнути або вимкнути функцію SuperFrost.
- При **увімкненій** функції SuperFrost ❄️ світитиметься оранжевим кольором.
- Вийдіть із цього меню налаштування, натиснувши індикацію температури.

Зберігання продуктів у холодильному відділенні

Різні зони охолодження

Завдяки природній циркуляції повітря холодильне відділення розподіляєть-ся на різні температурні зони.

Важке холодне повітря опускається в нижню частину холодильного відділення. Використовуйте різні зони охолодження відділення під час завантаження продуктів на зберігання.

Холодильник оснащено системою автоматичного розподілу холодного повітря (DynaCool). В момент увімкнення охолодження в холодильному відділенні прилад автоматично вмикає вентилятор. Завдяки цьому холодне повітря рівномірно розподіляється в холодильному відділенні, а різниця в температурі між зонами зменшується. Тож усі продукти у приладі охолоджуються приблизно до однакової температури.

Найтепліша зона

Найтепліша зона в холодильному відділенні знаходиться зверху в передній області і на дверцятах приладу. Використовуйте цю область для зберігання, наприклад, масла, щоб воно зберігалось м'яким, та сиру, щоб зберегти його аромат.

Найхолодніша ділянка

Найхолодніша ділянка в холодильному відділенні знаходиться безпосередньо над роздільною панеллю зони PerfectFresh Active і біля задньої стінки. Ще нижчі температури панують однак у відсіках зони PerfectFresh Active.

У разі встановлення температури на рівні 4 °C та за належної гігієни затримується розмноження таких бактерій, як сальмонела й листерія, які можуть призвести до серйозних харчових отруєнь.

Керування

Тому використовуйте ці ділянки в холодильному відділенні та у зоні PerfectFresh Active для зберігання всіх чутливих до температури продуктів харчування, які швидко псуються, зокрема:

- м'ясо, риба, птиця
- ковбаси, готові страви
- страви та випічка з яєць і вершків
- свіже тісто, здобне тісто, тісто для піци та пирогів
- сир зі свіжого молока та інші молочні продукти
- хумус, овочеві намазки, рослинні замітники вершкового сиру
- готові овочі у пакувальній плівці
- в цілому усі свіжі продукти харчування (для яких мінімальний термін придатності зазначено за умови зберігання при температурі не вище 4 °C)

Не придатні для зберігання в холодильному відділенні продукти

Не всі продукти підлягають зберіганню за температури 5 °C, оскільки вони чутливі до холоду.

До таких чутливих до холоду продуктів, крім інших, належать:

- ананаси, авокадо, банани, гранати, манго, дині, папая, маракуя, цитрусові (лимони, апельсини, мандарини, грейпфрути);
- фрукти, які ще мають дозрівати;
- баклажани, огірки, картопля, паприка, помідори, кабачки;
- твердий сир (наприклад, пармезан, гірський сир).

Повідомлення: Відділення змінної температури дає змогу використовувати морозильне відділення як додаткове холодильне відділення. Ці продукти оптимально зберігати в діапазоні температур від 8 °C до 14 °C (див. розділ «Зберігання продуктів у додатковому холодильному відділенні», підрозділ «Температурний діапазон від 8 °C до 14 °C»).

Як зберігати продукти: в пакуванні чи без?

В холодильному відділенні слід зберігати продукти в пакуванні або добре накритими (у зоні PerfectFresh Active діють винятки).

Це запобігає вбиранню сторонніх запахів, висиханню продуктів і перенесенню можливих мікроорганізмів. Це особливо важливо у разі зберігання продуктів тваринного походження. Стежте за тим, щоб такі продукти, як сире м'ясо та риба, не контактували з іншими продуктами.

При правильно встановленій температурі та за умови дотримання відповідних правил гігієни можна збільшити термін придатності продуктів. Таким чином уникається накопичення відходів.

Зберігання продуктів у зоні PerfectFresh Active



Зона PerfectFresh Active

Зона PerfectFresh Active відповідає вимогам щодо холодильного відділення відповідно до DIN EN 62552:2025.

У зоні PerfectFresh Active створюються оптимальні умови для зберігання фруктів, овочів, риби, м'яса й молоч-

них продуктів. Продукти, не втрачаючи свіжості, смаку та вітамінів, зберігаються значно довше.

У зоні PerfectFresh Active температура регулюється автоматично та підтримується в діапазоні від 0 до 3 °С. Це нижчі температури, ніж у звичайному холодильному відділенні, але для холодостійких продуктів це оптимальна температура зберігання.

Крім цього, рівень вологості повітря в зоні PerfectFresh Active регулюється так, щоб він відповідав вологості продуктів, які зберігаються. Якщо ввімкнено розпилювач , фрукти й овочі, які зберігаються в холодильнику, зрошуються водяною парою. Розпилювач  вмикається прибл. кожні 90 хвилин і під час кожного відкриття дверцят. Завдяки підвищеній вологості продукти зберігають свіжість і не висихають так швидко.

Майте на увазі, що належний первинний стан продуктів має вирішальне значення для довгострокового зберігання.

Виймайте продукти із зони PerfectFresh Active прибл. за 30–60 хвилин до вживання. Смак і аромат продуктів стає добре вираженим тільки за кімнатної температури.

Вологе відділення

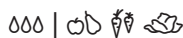

У **вологодому відділенні** температура становить 0–3 °С, вологість повітря, залежно від положення кришки, не підвищена δ або підвищена $\delta\delta\delta$.

Не підвищена вологість повітря δ

З налаштуванням δ середовище вологого відділення буде відповідати сухому (див. розділ «Сухе відділення»).

Підвищена вологість повітря $\delta\delta\delta$

З цим налаштуванням відділення підходить для зберігання овочів і фруктів.

За підвищеної вологості повітря у зоні з регулюванням вологості може утворитися конденсат.

Якщо ви вважаєте, що утворилося занадто багато конденсату і це вплинуло на продукти, виконайте такі дії:

Видаліть конденсат за допомогою тканини.



Відкрийте кришку зони, перемістивши її в положення «Без зволоження δ ».

Вимкніть зволожувач .

Вибір налаштування «Підвищена вологість повітря $\delta\delta\delta$ »

Для налаштування $\delta\delta\delta$ необхідно ввімкнути розпилювач .

При ввімкненому розпилювачі  спостерігається незначне збільшення енерговитрат. Крім цього, прилад може працювати голосніше.

- Натисніть .
- Проведіть пальцем ліворуч або праворуч, доки посередині не з'явиться символ .
- Натисніть .
- Проводьте пальцем вліво, доки посередині не відобразиться потрібне значення інтенсивності розпилювача (1: незначне зволоження; 3: максимальне зволоження).

Керування

- Для підтвердження натисніть на потрібне налаштування.

Символ  світиться оранжевим кольором.

- Відкрийте висувний контейнер у вологому відділенні.

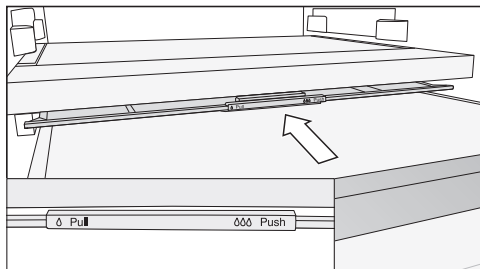





- Засуньте кришку відділення назад до упору.

Кришку закрито, і рівень вологості повітря підтримується у відділенні $\delta\delta\delta$.

Вибір налаштування «Знижена вологість повітря δ »

Для цього налаштування δ необхідно вимкнути розпилювач .

- Натисніть .
- Проведіть пальцем ліворуч або праворуч, доки посередині не з'явиться символ .
- Натисніть .
- Проведіть пальцем праворуч й натисніть .

Символ  світиться білим кольором.

- Відкрийте висувний контейнер у вологому відділенні.

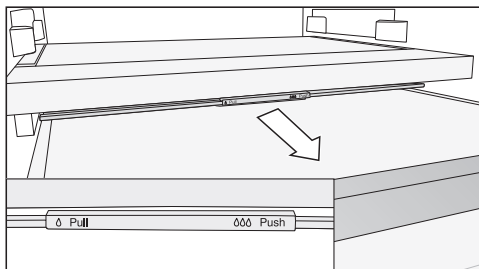

- Витягніть кришку відділення вперед до упору.

Кришку відділення відкрито, вологість зменшується δ .

Якщо продукти виступають за край контейнера, положення кришки контейнера можна змінити, якщо контейнер засунути й таким чином закрити.

Під час заповнення контейнера стежте за тим, щоб продукти не ударялися об кришку контейнера знизу.

Розпилювач (Humidifier)

При увімкненому розпилювачі  фрукти й овочі, які зберігаються у вологому відділенні, зрошуються водою під час кожного відкривання дверцят і приблизно кожні 90 хвилин. Водяна пара забезпечує додаткову вологу у вологому відділенні.

Розпилювач і відповідний контейнер для води знаходяться на розмежувальній пластині між холодильним відділенням і зоною PerfectFresh Active.

Перш ніж увімкнути розпилювач (див. розділ «Програмування інших налаштувань»), переконайтесь, що виконуються наведені нижче вимоги:

- Контейнер для води очищений, заповнений водою та закріплений.
- Кришка вологого відділення закрита (налаштування ).

Води в контейнері вистачає приблизно на 4 місяці.

Воду в контейнер потрібно доливати лише тоді, коли розпилювач припиняє виробляти водяну пару.

 **Порушення правил наповнення баку створює небезпеку його пошкодження.**

Рідина, що містить цукор, може пошкодити зволожувач.

Наповнюйте водяний бак виключно свіжою питною водою.

 **Небезпека для здоров'я через забруднену воду.**

Використання неочищеної води може призвести до отруєння.

Заповнюйте контейнер для води виключно свіжою питною водою.

 **Забрудненість води мікробами створює небезпеку для здоров'я.** Довге зберігання води у баку може призвести до її забруднення, що може бути шкідливим для вашого здоров'я.

Якщо холодильник, холодильне відділення або зволожувач не використовувалися більше 2 днів, очистіть водяний бак та наповніть його свіжою питною водою.

Якщо режим відпустки  було увімкнено більше 2 тижнів, очистіть водяний бак та наповніть його свіжою питною водою.

Заповнення контейнера для води в розпилювачі

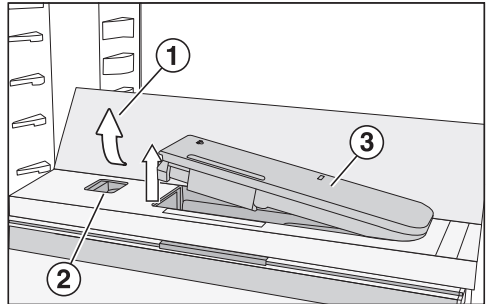

■ Натисніть на зовнішні задні кутики скляної полиці  1.

Скляна полиця підіймається спереду догори.

■ Підійміть скляну полицю та відкиньте її назад.

Скляна полиця знаходиться у вертикальному положенні.

■ Перемістіть засувку  2 ліворуч.

Контейнер для води  3 виймається із заглиблення.

Керування

- Вийміть контейнер для води й наповніть його до позначки питною водою.
- Установіть контейнер для води на місце.
- Опустіть скляну полицю ① донизу.

Сухе відділення



У **сухому відділенні** температура становить від 0 до 3 °С, вологість повітря не підвищена Δ .

Сухе відділення підходить для зберігання продуктів, які швидко псуються, зокрема:

- свіжа риба, молюски та ракоподібні;
- м'ясо, птиця, ковбасні вироби;
- делікатесні салати;
- молочні продукти, наприклад, молоко, йогурти, твердий сир, вершки, кисломолочний сир тощо;
- рослинні продукти, такі як тофу, вівсяне молоко, хумус, овочева паста, замітники м'яса та сиру тощо.
- Окрім того, тут можна зберігати інші продукти будь-якого виду, якщо вони запаковані.

Зверніть увагу, що багаті на білки продукти псуються швидше. Це означає, що молюски та ракоподібні псуються швидше, ніж риба, а риба псується швидше, ніж м'ясо.



Для забезпечення гігієни зберігайте ці продукти тільки **запакованими або закритими**.

Якщо ви не задоволені результатом зберігання продуктів (наприклад, після короткочасного зберігання продукти стають зів'ялими), зверніть увагу на такі поради:



- Зберігайте у холодильнику лише свіжі продукти. Стан продуктів на момент розміщення є вкрай важливим для збереження їхньої свіжості.
- Перед розміщенням продуктів очистіть зону PerfectFresh Active.
- Перед розміщенням дуже вологих продуктів дайте стекти з них надлишковій волозі.
- Не зберігайте у зоні PerfectFresh Active продукти, чутливі до холоду.
- Виберіть відповідне місце для зберігання продуктів у зоні PerfectFresh Active, а також оберіть відповідне положення кришки («Без зволоження δ» або «Зволоження δδδ»).
- Зволоження δδδ у зоні з регулюванням вологості досягається виключно за рахунок власної вологи продуктів, якщо їх зберігати без пакування. Чим вища вологість продуктів, тим вища вологість у зоні.
- Не перевантажуйте зону.
- Якщо, на вашу думку, за вибраного налаштування δδδ утворюється надмірна кількість конденсату і це негативно впливає на продукти:
 - Видаліть конденсат за допомогою тканини.
 - Вставте усередину решітку або подібну деталь, щоб надлишкова волога могла стікати.
 - Відкрийте кришку зони, вибравши положення «Без зволоження δ», та вимкніть зволожувач .
- Якщо рівень вологості, незважаючи на налаштування δδδ, є занадто низьким, зберігайте продукти в герметичному пакуванні.
- Якщо вам здається, що температура у зоні PerfectFresh Active занадто висока або низька, спочатку спробуйте відрегулювати її через холодильне відділення, змінивши встановлений рівень на 1–2 °С. Якщо на дні зони PerfectFresh Active утворюються кристали льоду, температуру потрібно підвищити, інакше продукти в холодильнику можуть зіпсуватися.
- Якщо зміни температури у холодильному відділенні недостатньо, змініть температуру у зоні PerfectFresh Active (див. розділ «Налаштування параметрів»).

Керування

Зберігання продуктів у додатковому холодильному відділенні

Відділення змінної температури дає змогу використовувати морозильне відділення  як холодильне відділення .

Ви також можете охолодити велику кількість свіжих продуктів або напоїв, наприклад для барбекю-вечірки або в літні місяці.

Додаткове холодильне відділення  вмикається в режимі налаштування  (див. розділ «Програмування інших установок», підрозділ «Відділення змінної температури (Freeze&Cool)»).

Залежно від продукту, що підлягає зберіганню, можна вибрати регульовану температуру від -2°C до 14°C :

Діапазон температури від 8°C до 14°C

Цей температурний діапазон відповідає температурі повітря в льоху.

- чутливі до холоду незапаковані овочі, такі як картопля, цибуля, баклажани, огірки, паприка, помідори, кабачки;
- чутливі до холоду незапаковані фрукти, такі як ананаси, авокадо, банани, гранати, манго, дині, папая, маракуя, цитрусові (наприклад, лимони, апельсини, мандарини, грейпфрути);
- овочі та фрукти, такі як помідори, груші, нектарини, киви та сливи, які не повинні дозрівати так швидко;
- чутливе до холоду вино;
- безалкогольні напої, такі як мінеральна вода, лимонад, фруктовий шпритцер або сік;

- консерви;
- твердий сир (пармезан);
- масло, яке має зберігатися м'яким для намащування.

Діапазон температури від 3°C до 9°C

Цей діапазон температур відповідає температурам у холодильному відділенні.

Дотримуйтеся рекомендацій щодо зберігання з розділу «Зберігання продуктів у холодильному відділенні».

Діапазон температури від -2°C до 3°C

Умови зберігання відповідають умовам сухого відділення (див. розділ «Зберігання продуктів у зоні Perfect-Active», підрозділ «Сухе відділення»).

Воно підходить для зберігання продуктів, які швидко псуються.

від -2°C до 0°C

- свіжа риба, молюски та ракоподібні.

від 0°C до 3°C

- риба, птиця й ковбасні вироби;
- молочні продукти, наприклад, йогурти, твердий сир, вершки, кисло-молочний сир тощо;
- сир з непастеризованого молока й інші непастеризовані молочні продукти;
- рослинні продукти, такі як тофу, вівсяне молоко, хумус, фалафель, овочева паста тощо;
- рослинні заміники м'яса та сиру;
- страви з яєць і вершків;

- прісне тісто, тісто для кексів або піци;
- делікатесні салати, напівфабрикати.
- Окрім того, тут можна зберігати інші продукти будь-якого виду, якщо вони запаковані.

Заморожування та зберігання свіжих продуктів

Перед завантаженням продуктів

- За 6 годин до розміщення на зберігання понад 2 кг свіжих продуктів увімкніть функцію SuperFrost ❄️.
- Увімкніть функцію SuperFrost ❄️ за 24 години до розміщення на зберігання ще більшої кількості продуктів для заморожування.

Так уже поміщені на зберігання заморожені продукти накопичать резерв холоду.

- Заморожуйте тільки свіжі та не пошкоджені продукти харчування.

Зверніть увагу, що певні продукти харчування не можна заморожувати. До таких продуктів можна віднести, наприклад, овочі, які зазвичай вживають сирими, наприклад, салат або редиска.

Розміщення заморожених продуктів

⚠️ Небезпека пошкодження через перенавантаження приладу.

Надмірна кількість продуктів може призвести до пошкодження контейнерів для заморожування/скляної полиці.

Дотримуйтеся відповідних максимальних значень навантаження:
верхній контейнер для заморожування = 15 кг
скляна полиця = 35 кг

Завантажені продукти, які необхідно заморозити, не мають торкатися раніше заморожених, щоб запобігти їх підтаванню.

- Кладіть продукти в сухій упаковці, щоб запобігти їх змерзанню або примерзанню.

Щоб продукти швидко повністю заморозилися, переконайтеся, що розмір пакування відповідає таким параметрам:

- Фрукти й овочі – макс. 1 кг
- М'ясо – макс. 2,5 кг

– невелика кількість заморожених продуктів

Заморожуйте їжу у верхніх контейнерах для заморожування.

- Щоб продукти промерзли якнайшвидше, розміщуйте їх по всій поверхні **верхнього** контейнера для заморожування.

Керування

– VarioRoom – завантаження максимальної кількості продуктів для заморожування (див. типову табличку)

Якщо вентиляційні отвори заставлені, продуктивність приладу зменшується, а витрати енергії зростають.

Кладіть заморожені продукти так, щоб вони не закривали вентиляційні отвори.

Повідомлення: Ви зможете збільшити морозильне відділення. Якщо ви бажаєте заморозити продукти великого розміру, наприклад, індичку або дичину, тоді можна вийняти скляні полиці між двома контейнерами для заморожування.

- Вийміть верхні контейнери для заморожування.
- Щоб продукти промерзли якнайшвидше, розмістіть їх рівномірно по всій поверхні на верхній полиці.

Після заморожування:

- Вимкніть функцію SuperFrost ❄️.
- Покладіть заморожені продукти в контейнери для заморожування та знову вставте їх у прилад.

Швидке охолодження напоїв

Для швидкого охолодження напоїв у холодильному відділенні ввімкніть функцію SuperCool ❄️.

Якщо ви хочете охолодити велику кількість напоїв у холодильному відділенні чи додатково – у морозильному відділенні, увімкніть режим «Вечірка» 🍷 в режимі налаштувань ⚙️.

Виймайте пляшки, які були покладені в морозильне відділення для швидкого охолодження, **не пізніше, ніж через годину**. Пляшки можуть тріснути.

Приготування кубиків льоду

- Заповніть ванночку для кубиків льоду на 3/4 водою та поставте її на дно морозильного контейнера.
- Щоб відділити примерзлу ванночку для кубиків льоду, використовуйте тупий предмет, наприклад, ручку ложки.

Повідомлення: Ви легко дістанете кубики льоду із ванночки, якщо недовго потримаєте її під проточною водою.

Пояснення до відповідних налаштувань



Нижче описано тільки ті налаштування, які потребують подальшого пояснення.



Доки ви знаходитесь в режимі налаштування , сигнал про відчинені дверцята або інші попереджувальні повідомлення автоматично вимикається.



Режим «Вечірка»

Режим «Вечірка»  рекомендується вмикати, коли необхідно охолодити чи заморозити велику кількість свіжих продуктів чи напоїв.

Повідомлення: Режим «Вечірка»  потрібно вмикати за 4 години до завантаження продуктів або напоїв.



Коли ввімкнено режим «Вечірка» , функції SuperCool та SuperFrost  вмикаються автоматично.

Режим «Вечірка»  не можна ввімкнути, якщо вимкнено холодильну частину або ввімкнено режим «Відпустка» .

Прибл. через 24 години режим «Вечірка»  автоматично вимикається. Однак режим «Вечірка»  можна також вимкнути заздалегідь у будь-який час.

Режим «Відпустка»

Якщо під час відпустки ви не бажаєте повністю вимкати холодильне відділення, але повна потужність приладу не потрібна, рекомендовано використовувати режим «Відпустка» .

Увімкнений режим «Відпустка»  відображається на головному екрані. Його можна вимкнути на головному екрані, а також у режимі налаштування .

При цьому в холодильному відділенні налаштовується температура 15 °С, а в зоні PerfectFresh Active автоматично встановлюється температура від 9 °С до 12 °С. Таким чином, холодильне відділення може залишатися в робочому стані в режимі економії енергії.

Температура морозильного відділення залишається на попередньо налаштованому рівні.

При середній температурі в холодильному відділенні продукти, які не псуються так швидко, можуть ще деякий час зберігатися в холодильнику. А витрати енергії будуть нижчими, ніж у звичайному режимі. Також це не призводить до утворення запаху чи цвілі, як це може трапитись, коли холодильне відділення вимкнено, а його дверцята зачинені.

 **Небезпека для здоров'я** через споживання зіпсованих продуктів.

Якщо температура в холодильному відділенні протягом довгого часу буде становити понад 4 °С, термін зберігання та якість продуктів можуть погіршитись.



Вмикайте режим «Відпустка»  лише на обмежений період часу.

Не зберігайте протягом цього часу продукти, які швидко псуються, наприклад, фрукти, овочі, рибу, м'ясо та молочні продукти.

Програмування інших установок

Ввімкнення функції блокування /

Ввімкнена функція блокування захищає від ненавмисного вимкнення холодильника та від небажаних налаштувань сторонніми особами, наприклад, дітьми.

- Натисніть .
- Проведіть пальцем вліво або вправо, доки посередині не з'явиться символ .
- Натисніть .

При ввімкненій функції блокування  світиться оранжевим кольором.

- Зачиніть дверцята приладу. Лише потім активується функція блокування .

Тимчасова деактивація функції блокування /

Якщо потрібно налаштувати, наприклад, температуру, можна тимчасово вимкнути функцію блокування:

- Доторкніться до індикації температури того холодильного відділення, температуру для якого ви хочете встановити.
- Натисніть і утримуйте  протягом 6 секунд.

Індикація переходить до налаштування температури.

- Тепер можна виконати потрібні налаштування.

Зачинення дверцят приладу знову вмикає функцію блокування .

Повне вимкнення функції блокування /

- Натисніть .
- Натисніть і утримуйте  протягом 6 секунд.

- Проведіть пальцем вліво або вправо, доки посередині не з'явиться символ .

- Натисніть .

При вимкненій функції блокування світиться .

Режим «Шабат»

З метою підтримання релігійних звичаїв прилад оснащено режимом «Шабат».

Ввімкнений режим «Шабат»  спочатку відображається на головному екрані.

Через 3 секунди дисплей вимикається.

Коли ввімкнено режим «Шабат» , неможливо виконувати налаштування холодильника.



Стежте за тим, щоб дверцята приладу були щільно зачинені, оскільки звукові та візуальні сигнали вимкнено.

Прибл. через 80 годин функцію режиму «Шабат»  буде автоматично вимкнено.

При ввімкненому режимі «Шабат»  деактивуються такі налаштування:

- внутрішнє освітлення при відчинених дверцятах
- усі акустичні та візуальні сигнали
- індикація температури
- активне WLAN-з'єднання

Усі інші попередньо ввімкнені функції залишаються активованими.

 **Небезпека для здоров'я** через споживання зіпсованих продуктів. Оскільки під час режиму «Шабат»  можливе порушення електропостачання не відобразатиметься, протягом певного часу їжа піддаватиметься впливу високих температур. Це зменшує термін придатності їжі.

Якщо під час використання режиму «Шабат»  виникали збої електропостачання, перевірте якість продуктів.



Вимкнення режиму «Шабат»

- Натисніть на темний дисплей.

З'являється .



- Натисніть .

 світиться оранжевим.



- У режимі налаштування  натисніть символ .

Якщо режим «Шабат» вимкнено, символ  світиться білим кольором.

Увімкнення режиму «Шабат»

- У режимі налаштування  за допомогою сенсорної кнопки < або > гортайте до символу .

- Натисніть *OK*.

При увімкненому режимі «Шабат»  у верхньому куті дисплея  з'являється крапка.

Через 3 секунди дисплей вимикається.



- Зачиніть дверцята приладу.

Вимкнення режиму «Шабат»

- Натисніть сенсорну кнопку *OK*.

На дисплеї з'являється .

- Натисніть *OK*.

При увімкненому режимі «Шабат»  у верхньому куті дисплея  з'являється крапка.

- Натисніть *OK*.

При вимкненому режимі «Шабат»  крапка у верхньому куті дисплея згасає.

Змінення часу до спрацювання сигналу про відчинені дверцята

Можна налаштувати, наскільки швидко після відкривання дверцят приладу має лунати сигнал про відчинені дверцята.

- Натисніть .

- Проведіть пальцем ліворуч або праворуч, доки посередині не з'явиться символ .



- Натисніть .

- Проводьте пальцем ліворуч або праворуч, доки посередині не з'явиться потрібне значення часу: від 30 секунд до 3 хвилин і 30 секунд.

- Для підтвердження натисніть на потрібне налаштування.

Програмування інших установок



Відділення змінної температури (Freeze&Cool) /



Відділення змінної температури дає змогу використовувати морозильне відділення  як холодильне відділення .

Тривалість до досягнення встановленої температури

Фактична температура у відділенні	Цільова температура	Тривалість (год)
-18 °C	0 °C	> 8
-18 °C	8 °C	> 12
8 °C	14 °C	> 6
14 °C	-18 °C	> 4

Бажане температурне відділення можна вибрати, навіть якщо верхнє холодильне відділення було вимкнено окремо.

Побачити, яке відділення ввімкнено — морозильне відділення  чи холодильне відділення  — можна



- на нижньому індикаторі температури за відображеним діапазоном температури:
від -15 до -26 °C: морозильне відділення
від -2 до 14 °C: холодильне відділення
- у режимі налаштування :
 світиться білим: морозильне відділення
 світиться оранжевим: додаткове холодильне відділення

Перемикання з морозильного відділення на додаткове холодильне відділення

Температуру можна встановлювати від -2 °C до 14 °C.



Не забудьте спочатку вийняти з шухляд заморожені продукти, які там зберігалися.

Якщо морозильне відділення використовуватиметься як додаткове холодильне відділення ,

- функція SuperFrost  автоматично вимикається.
- режим «Відпустка»  і режим «Вечірка»  у верхньому холодильному відділенні залишаються ввімкненими.

 **Небезпека для здоров'я** через споживання зіпсованих продуктів. Якщо протягом тривалого часу температура становить понад -18 °C, продукти можуть відтанути або розморозитись. Це зменшує термін придатності їжі.

Перевірте, чи не почали продукти відтавати або розморозуватись. У такому разі відразу використайте їх або термічно обробіть (зваріть або засмажте), перш ніж заморожувати продукти повторно.



- Натисніть .
- Проведіть пальцем вліво або вправо, доки посередині не з'явиться символ .

Програмування інших установок

- Натисніть .

На дисплеї з'явиться жовтий символ .

- Підтвердьте вибір за допомогою кнопки ОК.

Символ  світиться оранжевим у режимі налаштування .

Встановлюється задана температура -2°C .



Інформацію про те, які продукти в якому температурному діапазоні краще зберігати, можна дізнатися в розділі «Зберігання продуктів у додатковому холодильному відділенні».

Перемикання з додаткового холодильного відділення на морозильне відділення

Температуру можна встановлювати від -15°C до -26°C .



Не забудьте спочатку вийняти з шухляд охолоджені продукти, які там зберігалися.

Кладіть продукти в морозильне відділення тоді, коли температура в цьому відділенні буде достатньо низькою (принаймні -18°C).

- Натисніть .
- Проведіть пальцем вліво або вправо, доки посередині не з'явиться символ .
- Натисніть .

На дисплеї з'явиться жовтий символ .

- Підтвердьте вибір за допомогою кнопки ОК.

Символ  світить білим у режимі налаштування .

- Щоб вийти з рівня налаштування, натисніть  або ОК.

- Доторкніться до індикатора температури морозильного відділення.

Встановлюється задана температура -15°C .

- Проведіть пальцем вправо, доки посередині не з'явиться значення -18°C .

- Для підтвердження натисніть на потрібне значення температури.

Індикація температури знову показує фактичну температуру заморожування, яка на цей час установилася в приладі.

Об'єднання приладів у мережу

Холодильник оснащено інтегрованим модулем WLAN. Модуль WLAN дає змогу підключитися до домашньої мережі й використовувати додаток Miele на мобільному пристрої.

Після підключення холодильника до бездротової локальної мережі з'єднання автоматично відновлюється щоразу, коли ви його вмикаєте.

Переконайтеся, що в місці встановлення холодильника достатня потужність сигналу мережі WLAN.

Через підключення холодильника до мережі WLAN витрати енергії збільшуються, навіть якщо холодильник вимкнено.

Програмування інших установок

Додаткові розумні функції в додатку Miele*

Підключившись до мережі через додаток Miele, ви отримаєте доступ до численних додаткових функцій, зокрема таких:

- Отримати інформацію про статус
- Використання додаткових корисних функцій
- Завдяки оновленням програмного забезпечення холодильник завжди залишається на найсучаснішому рівні розробок Miele.

Більш детальну інформацію про розумні додаткові функції можна знайти на сайті Miele, в Apple App Store® або Google Play Store™.

* Додаткова цифрова пропозиція від Miele & Cie. KG. Діапазон функцій може відрізнятись залежно від моделі та країни. Ви повинні погодитися із Загальними умовами й політикою конфіденційності для цифрових продуктів і послуг Miele в додатку Miele. Miele залишає за собою право змінювати або припиняти цифрові пропозиції в будь-який час.

Підключення до мережі в перший раз



- Натисніть символ .
- Проведіть пальцем вліво або вправо, доки посередині не з'явиться символ @.
- Натисніть символ @.
- Виберіть бажаний спосіб підключення (мобільний додаток або WPS).

Після успішної реєстрації на екрані відобразиться символ .

Якщо з'єднання встановити не вдалось, з'явиться символ .

- У цьому випадку потрібно запустити процес знову.
- Щоб вийти з цього меню, натисніть символ .



Деактивація з'єднання з WLAN

- Натисніть на символ .
- Проведіть пальцем вліво або вправо, доки посередині не з'явиться символ @.
- Натисніть на символ @.
- Щоб розірвати з'єднання з WLAN, натисніть .

З'являється символ .

- Щоб вийти з цього меню, натисніть на символ .

Активація з'єднання з WLAN

- Натисніть на символ .
- Проведіть пальцем вліво або вправо, доки посередині не з'явиться символ @.
- Натисніть на символ @.
- Щоб активувати з'єднання з бездротовою мережею, натисніть .

З'являється символ .





- Щоб вийти з цього меню, натисніть на символ .

Якщо з'єднання з WLAN активовано, на дисплеї світиться .

Скидання конфігурації мережі

- Натисніть на символ .
- Проведіть пальцем вліво або вправо, доки посередині не з'явиться символ @.
- Натисніть на символ @.

Програмування інших установок

- Проведіть пальцем вліво або вправо, доки посередині не з'явиться символ .
- Натисніть на символ .
- Натисніть на символ .
- Щоб вийти з цього меню, натисніть на символ .



Усі виконані налаштування та введені значення для Miele@home скидаються.

З'єднання з бездротовою мережею наразі деактивовано, і на головному екрані згасає символ .

Якщо холодильник утилізується, продається, або в експлуатацію вводиться холодильник, який уже був у використанні, скиньте його налаштування мережі. Усі особисті дані будуть видалені з холодильника. Крім того, попередній власник більше не зможе отримати доступ до холодильника.

Змінення гучності попереджувального та звукового сигналів /

Гучність попереджувального та звукового сигналів (наприклад, сигналу про відчинені дверцята або повідомлення про помилку) можна змінити. Або ж попереджувальний і звуковий сигнали можна вимкнути, якщо вони заважають.



- Натисніть .
- Проведіть пальцем ліворуч або праворуч доки посередині не з'явиться символ .
- Натисніть .

- Виберіть потрібну гучність, провівши пальцем ліворуч або праворуч по сегментній шкалі.
- Підтвердіть потрібне значення гучності, торкнувшись лінії.

При вимкненому попереджувальному та звуковому сигналах відображається .

Змінення яскравості дисплея



Яскравість дисплея можна відрегулювати відповідно до навколишнього освітлення.

- Натисніть .
- Проведіть пальцем ліворуч або праворуч доки посередині не з'явиться символ .
- Натисніть .
- Виберіть потрібний рівень яскравості, провівши пальцем ліворуч або праворуч по сегментній шкалі.
- Підтвердіть потрібний рівень яскравості, торкнувшись лінії.



Вимкнення режиму презентації

Режим презентації  дає можливість демонструвати роботу приладу, наприклад, у магазині, із вимкненим компресором. Для побутового використання це налаштування не потрібне.

Якщо режим презентації ввімкнено в заводських налаштуваннях, на головному екрані з'явиться .

- Натисніть .
- Натисніть .





Програмування інших установок

- Проведіть пальцем ліворуч або праворуч, доки посередині не з'явиться символ .
- Натисніть .

Після вимкнення режиму презентації  холодильник також вимикається, і його потрібно знову ввімкнути.

Скидання до заводських налаштувань

Усі налаштування холодильника скидаються до заводських (налаштування визначено в розділі «Опис приладу»).

- Натисніть .
 - Проведіть пальцем ліворуч або праворуч, доки посередині не з'явиться символ .
 - Натисніть .
- З'являється .
- Натисніть *OK*.

Холодильник вимикається, і його потрібно знову ввімкнути.



Інформація

На дисплеї з'явиться інформація про прилад (модель і заводський номер).

Підготуйте цю інформацію про прилад:

- для інтеграції холодильника у вашу мережу Wi-Fi (див. розділ «Програмування інших налаштувань», розділ «Miele@home») (залежно від моделі).
- для сервісної служби Miele у випадку несправності (див. розділ «Сервісна служба»).
- для запиту інформації з бази даних EPREL (див. розділ «Сервісна служба»).

Індикатор заміни вугільного фільтра



Після встановлення вугільного фільтра (устаткування, яке можна придбати додатково) у режимі налаштування  потрібно активувати індикатор заміни вугільного фільтра .

Індикатор заміни вугільного фільтра  на головному екрані нагадує прибл. кожні 6 місяців про необхідність заміни вугільного фільтра (див. розділ «Чищення та догляд», підрозділ «Заміна вугільного фільтра»).

Режим очищення

Режим очищення  полегшує очищення холодильного відділення (див. розділ «Чищення та догляд»). Внутрішнє освітлення залишається ввімкненим, хоча охолодження в холодильному відділенні вимкнено. Також вмикаються акустичний і візуальний сигнали.

Увімкнений режим очищення  відображається на головному екрані.

Після очищення необхідно вимкнути режим очищення . Якщо дверцята приладу не відкриваються довше, ніж 10 хвилин, режим очищення  вимикається автоматично.

Заводську табличку всередині холодильника не можна знімати. Вона потрібна в разі виникнення несправності.

Стежте за тим, щоб вода не потрапляла в електронний блок і підсвічування.

 **Небезпека пошкодження через потрапляння вологи.**

Пара з пароочисника може пошкодити пластик та електричні компоненти.

Не використовуйте пароочисник для очищення холодильника.

Розморожування

Холодильне відділення та зона PerfectFresh Active

Холодильне відділення та зона PerfectFresh Active розморожуються автоматично.

Морозильне відділення

Прилад оснащено системою «Frost free», завдяки якій розморожування відбувається автоматично.

Вказівки щодо вибору мийних засобів

Для чищення внутрішнього простору приладу використовуйте лише звичайні не шкідливі для продуктів засоби для чищення та догляду.

Щоб не пошкодити зовнішні поверхні, **не** застосовуйте для очищення

- мийні засоби на основі соди, аміаку, кислоти чи хлориду
- мийні засоби для видалення накипу





- абразивні мийні засоби (наприклад, у вигляді порошку або пасти, наждак)
 - мийні засоби, що містять розчинники
 - мийні засоби для очищення нержавіючої сталі
 - засоби для чищення посудомийних машин
 - спреї для чищення духових шаф
 - засоби для чищення склокерамічних панелей конфорок (за винятком очищення передньої скляної поверхні)
 - засіб для очищення скла (за винятком очищення передньої скляної поверхні: засіб для миття скла на спиртовій основі, що не містить домішок, таких як цитрусові тощо)
 - абразивні жорсткі губки та щітки (наприклад, губки для чищення каструль)
 - меламінові губки
 - гострі металеві скребки
- Рекомендовано використовувати для чищення чисту губку, ледь теплу воду та трохи м'якого мийного засобу.

Чищення та догляд

Підготовка холодильника до очищення

Очищення лише холодильного відділення:

Увімкніть режим очищення . При цьому вимикається охолодження в холодильному відділенні, внутрішнє освітлення залишається ввімкненим.

- Натисніть .
- Проведіть пальцем вліво або вправо, доки посередині не з'явиться символ .
- Натисніть .
- Щоб вийти з цього рівня налаштування, натисніть .

Увімкнений режим очищення  відображається на головному екрані.

- Вийміть із холодильного відділення продукти та покладіть їх у прохолодне місце.
- Дістаньте всі знімні деталі для чищення (див. підрозділ «Виймання, демонтаж і очищення устаткування»).

Очищення морозильного відділення/всього холодильника:

- Вимкніть прилад.
На дисплеї з'являється , і охолодження вимикається.
- Вийміть із морозильного відділення/холодильника продукти та покладіть їх у прохолодне місце.
- Дістаньте всі знімні деталі для чищення (див. підрозділ «Виймання, демонтаж і очищення устаткування»).

Очищення внутрішнього простору приладу

Регулярно очищуйте прилад, але щонайменше один раз на місяць.

У разі тривалого впливу забруднення за певних умов очистити поверхні буде неможливо.

Поверхні можуть змінитися чи втратити свій колір.

Найкраще негайно видаляти забруднення.

- Протріть **внутрішній простір** чистою губкою, змоченою у ледь теплій воді з невеликою кількістю засобу для ручного миття посуду.
- Після очищення промийте чистою водою та протріть насухо тканиною.
- Очистіть канал для відведення конденсату та зливний отвір за допомогою палички або подібного предмета.
- Щоб забезпечити достатню вентиляцію приладу та запобігти утворенню запахів, залиште дверцята приладу відчиненими на короткий час.

Очищення устаткування вручну або в посудомийній машині

Наведені нижче деталі можна мити виключно **вручну**:

- накладки або планки з нержавіючої сталі
- дверна полиця з механізмом точного налаштування
- дверна полиця із гравіюванням
- змінна підставка для пляшок
- розмежувальна пластина з підставкою для пляшок
- усі висувні контейнери та кришки (якщо в наявності, залежно від моделі)
- органайзер

Наведені нижче деталі **можна мити в посудомийній машині**:

⚠ Небезпека пошкодження через високу температуру в посудомийній машині.

Деякі деталі холодильника можуть бути непридатними для миття в посудомийній машині при температурі вище 55 °С. Вони можуть деформуватись.

Для компонентів, які можна мити в посудомийній машині, вибирайте лише програми миття, температура яких не перевищує 55 °С.

Контактуючи з натуральними барвниками, наприклад, морква, помідори й кетчуп, пластикові деталі можуть змінити колір у посудомийній машині. Зміна кольору не впливає на міцність деталей.

- тримач для пляшок, лоток для яєць, форма для льоду
- дверні полиці/полиці для пляшок (без накладок із нержавіючої сталі)
- полиці (без планок і гравіювань)
- 2 частини водяного бака зволожувача
- адаптер для поділеної полиці
- скляні полиці (без захисних накладок)
- тримач вугільного фільтра (можна придбати як додаткове устаткування)

Виймання та демонтаж устаткування для очищення

Зняття дверної полиці з механізмом точного налаштування

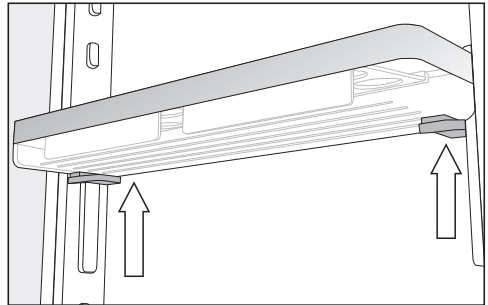

- Візьміться за дверну полицю обома руками, натисніть сірі кнопки під полицею з обох сторін і перемістіть її вгору з напрямних планок.
- Зніміть напрямну планку з кулачків.
- Після очищення помістіть напрямну планку в бажане положення, а другу напрямну помістіть паралельно першій на протилежному боці.
- Установіть полицю знову зверху на напрямні планки.

Чищення та догляд

Демонтаж дверної полиці/полиці для пляшок

Зніміть накладку з нержавіючої сталі, перш ніж мити дверну полицю/полицю для пляшок в посудомийну машину.

Щоб вийняти накладку з нержавіючої сталі, виконайте такі дії:

- Поставте дверну полицю/полицю для пляшок на робочу поверхню.

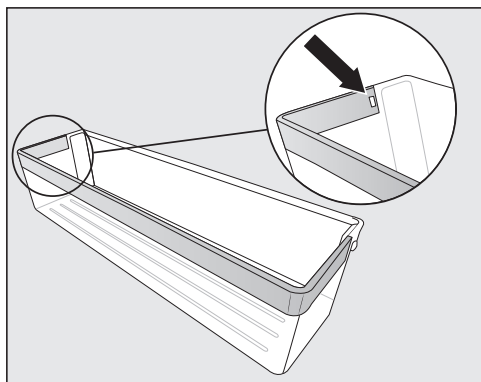

- Натисніть на фіксатор, щоб він вийшов із заглиблення. Тепер можна зняти всю накладку з нержавіючої сталі.
- Після чищення виконайте дії у зворотній послідовності, щоб вставити накладку.

Демонтаж полиці/полиці з підсвічуванням

⚠ Небезпека пошкодження через неправильне очищення.

Планка з нержавіючої сталі зі світлодіодним підсвічуванням пошкодиться, якщо її занурити у воду під час чищення.

Очищайте планку з нержавіючої сталі зі світлодіодним підсвічуванням виключно вручну за допомогою вологої ганчірки.

Зніміть планки або накладки з нержавіючої сталі зі світлодіодним підсвічуванням, перш ніж класти полиці в посудомийну машину.

- Покладіть полицю верхньою стороною донизу на робочу поверхню на м'яку поверхню (наприклад, на рушник).

⚠ Небезпека пошкодження через неправильне використання.

Під час виймання планки з нержавіючої сталі зі світлодіодним підсвічуванням можуть пошкодитись металеві контакти.

Ці контакти зліва попереду проводять струм для світлодіодного підсвічування. Спочатку завжди виймайте край полиці, який не оснащений контактами.

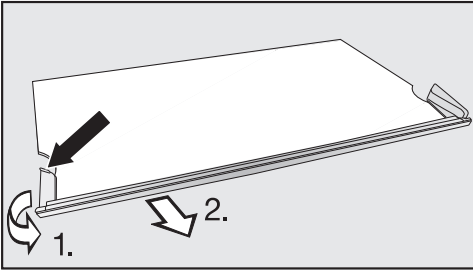

- Візьміться зліва за задню частину пластмасової оправи на планці з нержавіючої сталі.

1. Вийміть пластмасову оправу з полиці та
2. одночасно вийміть планку. Тепер звільниться також протилежна сторона.

- Після чищення знову закріпіть планки з нержавіючої сталі на полиці у зворотній послідовності.

Демонтаж поділеної полиці

Перед очищенням полиці зніміть накладку. При цьому виконуйте такі дії:

- Покладіть полицю на м'яку поверхню (наприклад, кухонний рушник) на робочій поверхні.
- Знімайте накладку, почавши з одного боку.
- Потягніть два адаптери ліворуч і праворуч від опорних ребер.
- Після очищення вставте два адаптери на потрібній висоті ліворуч і праворуч від опорних ребер.
- Поверніть накладку знову на полицю.

Виймання висувних контейнерів із холодильного відділення

- Витягніть висувний контейнер до упору.

Висувний контейнер зафіксований у задній частині клемами. Перш ніж вийняти, потрібно розблокувати фіксатор.

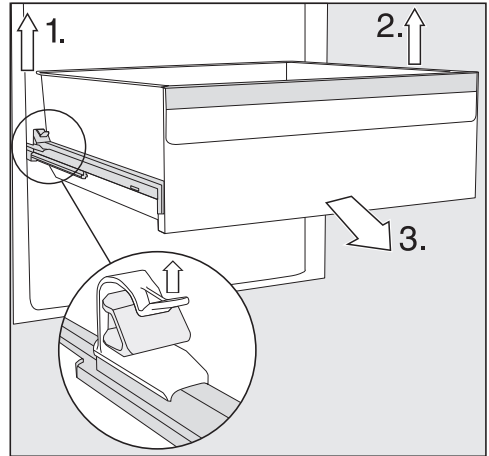

- 1. Підніміть ліву клему й одночасно витягніть контейнер уперед із фіксатора.

- 2. Зробіть те саме з протилежного боку.

Висувний контейнер розблоковано.

- 3. Тепер із силою витягніть висувний контейнер спереду.

Потім знову вставте телескопічні напрямні, щоб уникнути можливих пошкоджень.

⚠ Небезпека пошкодження через неправильне очищення.

Телескопічні напрямні мають спеціальну змазку, яку під час очищення можна вимити, що призведе до пошкодження напрямних.

Протріть телескопічні напрямні за допомогою вологої серветки.

Чищення та догляд

Установлення контейнерів

- Вставте висувний контейнер на повністю висунуті телескопічні напрямні.
- Вставте висувний контейнер із силою в холодильник, доки він не зафіксується.

Виймання і демонтаж резервуару для води розпилювача

! Забрудненість води мікробами створює небезпеку для здоров'я. Довге зберігання води у баку може призвести до її забруднення, що може бути шкідливим для вашого здоров'я.

Якщо холодильник, холодильне відділення або зволожувач не використовувалися більше 2 днів, очистіть водяний бак та наповніть його свіжою питною водою.

Якщо режим відпустки ☀️ було увімкнено більше 2 тижнів, очистіть водяний бак та наповніть його свіжою питною водою.

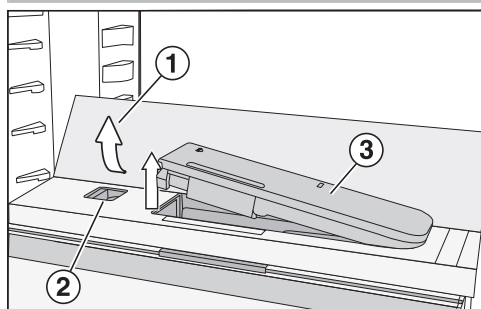

- Натисніть на зовнішні кути ззаду скляної полиці ①.

Скляна полиця відкидається спереду догори.

- Підійміть скляну полицю та відкиньте її назад.

Скляна полиця займає вертикальне положення.

- Посуньте повзунок ② ліворуч.

Резервуар для води ③ вивільняється із заглиблення.

- Вийміть резервуар для води.

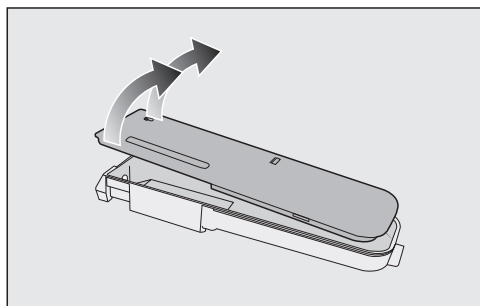

- Розберіть резервуар для води на його 2 частини й очистіть їх вручну або помийте в посудомийній машині.

- Вставте резервуар для води на місце.

- Опустіть скляну полицю ① донизу.

Виймання розмежувальної пластини з підставкою для пляшок

- Вийміть передню та задню скляні полиці з розмежувальної пластини.

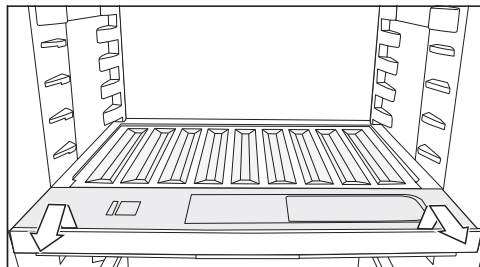

- Підніміть підставку для пляшок трохи вперед і вийміть її.

- Після очищення засуньте підставку для пляшок до упору й натисніть на неї.
- Установіть скляні полиці назад на розмежувальну пластину.

Зняття кришки

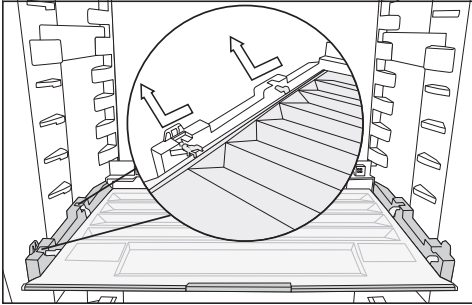

- Підніміть кришку вперед і витягніть її.
- Після очищення засуньте кришку назад.

Виймання висувних контейнерів і скляних полиць із морозильного відділення

- Витягніть висувний контейнер, піднявши його спереду трохи вгору.
- Витягніть скляну полицю, піднявши її спереду трохи вгору.

Встановлення скляних полиць і висувних контейнерів у морозильне відділення

- Покладіть скляну полицю під кутом на напрямні.
- Засуньте скляну полицю, опускаючи її.
- Поставте висувний контейнер під кутом на напрямні.
- Засуньте висувний контейнер, опускаючи його.

Заміна фільтра Active AirClean (вугільний фільтр)

Ви можете придбати новий фільтр Active AirClean в сервісній службі, спеціалізованому магазині або інтернет-магазині компанії Miele.

- Зніміть тримач для вугільних фільтрів із полиці вгору.

Встановлені вугільні фільтри не мають доторкатися до задньої стінки приладу, оскільки через вологу на задній стінці вони можуть до неї приклеїтися.

Вставте нові вугільні фільтри так, щоб вони не виступали з тримача.

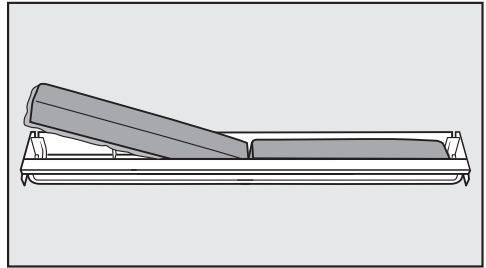

- Вийміть обидва вугільні фільтри та вставте нові фільтри ребром донизу у тримач.

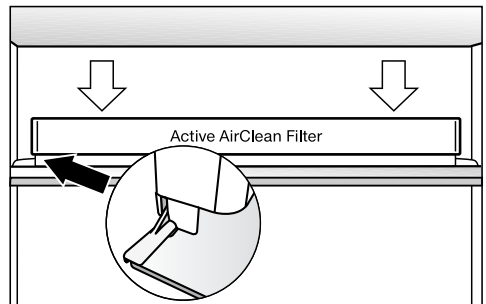

- Вставте тримач по центру будь-якої задньої захисної накладки полиці так, щоб він зафіксувався.

Чищення та догляд

Підтвердження заміни фільтру Active AirClean

- Натисніть *OK*.

Символ  зникає з дисплея, а лічильник часу обнуляється.

Очищення фронту приладу і бічних стінок

За умов тривалого впливу забруднень поверхні за певних умов не можна буде очистити. Поверхні можуть змінити колір або зовнішній вигляд.

Видаляйте забруднення на передній частині приладу та його бічних стінках одразу.

Усі поверхні схильні до появи подряпин і можуть змінити колір або зовнішній вигляд, якщо на них потрапить невідповідний мийний засіб.

Прочитайте інформацію «Вказівки щодо використання мийних засобів» на початку цього розділу.

- Очищуйте поверхні чистою губчатою серветкою, мийним засобом і теплою водою. Для чищення можна використовувати чисту м'яку серветку з мікрофібри без засобу для чищення.
- Промийте після очищення чистою водою, а потім протріть усе насухо серветкою.

CleanSteel (edt/cs) – передня панель приладу

 Небезпека пошкодження через неправильне очищення.

Покриття поверхонь пошкоджується.

Не очищуйте поверхні засобом для нержавіючої сталі.

Передня панель приладу з нержавіючої сталі вкрита високоякісним покриттям. Воно захищає прилад від забруднень і полегшує очищення.

Очищення ущільнення дверцят

 Небезпека пошкодження через неправильне очищення.

Унаслідок обробки маслами або жирами ущільнення дверцят може стати пористим.

Забороняється обробляти ущільнення дверцят за допомогою масел і жирів.

- Регулярно очищуйте ущільнення дверцят чистою водою й ретельно витирайте їх ганчіркою насухо.

Очищення вентиляційних профілів

- Регулярно очищайте профілі для вентиляції й видалення повітря щіткою або пилососом (використовуйте, наприклад, всмоктувальну щітку для пилососів Miele).

Після чищення

- Установіть на свої місця всі деталі приладу.
- За потреби ввімкніть холодильник.

- За потреби знову вимкніть режим очищення  холодильного відділення.
- На деякий час увімкніть функцію SuperFrost ❄️, щоб морозильне відділення швидко охолонуло.
- Ввімкніть функцію SuperCool ❄️, щоб холодильне відділення швидко охолонуло.
- Покладіть продукти в холодильне відділення.
- Вставте морозильні контейнери із продуктами в морозильне відділення, щойно температура в ньому буде достатньо низькою.
- Вимкніть функцію SuperCool ❄️, як тільки їжа або напої стануть достатньо холодними.
- Вимкніть функцію SuperFrost ❄️, щойно буде досягнуто постійної температури морозильного відділення щонайменше -18 °C.
- Зачиніть дверцята приладу.

Усунення несправностей

Ви можете самостійно усунути більшість помилок та дефектів. У багатьох ситуаціях так ви заощадите час і гроші, тому що вам не доведеться викликати майстра із сервісної служби.

Ви можете знайти інформацію про самостійне усунення несправностей на сайті www.miele.com/service.



За можливості не відкривайте холодильник до усунення несправності, щоб зменшити втрату холоду.

Загальні проблеми з приладом

Проблема	Причина і усунення
Холодильник не охолоджує.	Холодильник вимкнено. ■ Увімкніть холодильник.
	Вилка неправильно вставлена в розетку або штекер приладу неправильно вставлений. ■ Вставте штепсельну вилку в розетку, а вилку приладу – в розетку приладу.
	Спрацював запобіжник на електрощитку. Холодильник, мережа чи інший прилад може бути пошкоджено. ■ Зверніться до кваліфікованого електрика або до сервісної служби.
Компресор довго працює.	Це не помилка. Щоб уникнути надмірного споживання електроенергії, за потреби охолодження компресор працює на малих обертах. Таким чином збільшується тривалість роботи компресора.
Компресор вмикається частіше й на довший час, температура у приладі занижка.	Дверцята приладу часто відчинялися. У приладі заморожується велика кількість продуктів. ■ Відчиняйте дверцята приладу тільки за потреби та лише на максимально короткий час.
	Дверцята приладу не закриваються повністю. Температура в холодильнику падає.





Усунення несправностей

Проблема	Причина і усунення
	<ul style="list-style-type: none"> ■ Перевірте щільність прилягання дверцят приладу та за потреби відрегулюйте дверцята приладу за допомогою гвинтів у петлях. <p>Дверцята приладу неповністю зачинені. Якщо товстий шар льоду вже утворився, потужність охолодження зменшується, а енергоспоживання збільшується.</p> <ul style="list-style-type: none"> ■ Завжди повністю закривайте дверцята приладу. ■ За потреби розморозьте та почистьте холодильник. <p>Температура у приміщенні зависока. Чим вища температура у приміщенні, тим довше працює компресор.</p> <ul style="list-style-type: none"> ■ Дотримуйтеся вказівок із розділу «Установлення», підрозділу «Місце встановлення». <p>Вентиляційні отвори заставлені або запилені.</p> <ul style="list-style-type: none"> ■ Не заставляйте вентиляційні отвори сторонніми предметами. ■ Регулярно очищуйте вентиляційні отвори від пилу. <p>Для вбудованої техніки: холодильник неправильно встановлений у ніші.</p> <ul style="list-style-type: none"> ■ Вбудуйте холодильник відповідно до інструкцій, наведених в інструкції з монтажу.
<p>Температура в холодильнику занадто низька.</p>	<p>В холодильнику встановлено занадто низьку температуру.</p> <ul style="list-style-type: none"> ■ Відкоригуйте налаштування температури. <p>Одночасно заморожувалася зavelика кількість продуктів харчування.</p> <ul style="list-style-type: none"> ■ Дотримуйтесь вказівок, наведених у розділі «Заморожування та зберігання свіжих продуктів харчування», див. главу «Експлуатація». <p>Функція SuperCool ❄ усе ще ввімкнена.</p> <ul style="list-style-type: none"> ■ Щоб заощадити електроенергію, передчасно вимкніть функцію SuperCool ❄ самостійно. <p>Функція SuperFrost ❄ усе ще ввімкнена.</p> <ul style="list-style-type: none"> ■ Щоб заощадити електроенергію, передчасно вимкніть функцію SuperFrost ❄ самостійно.











Усунення несправностей

Проблема	Причина і усунення
<p>Температура в холодильнику зависока. Заморожені продукти (залежно від моделі) можуть розморожуватися.</p>	<p>Це не помилка. Установлено зависоку температуру.</p> <ul style="list-style-type: none"> ■ Змініть налаштування температури. ■ Через 24 години ще раз перевірте температуру. <p>У приміщенні не досягнуто температури, для якої розраховано холодильник. Компресор вмикається рідше, коли температура у приміщенні занижка. Температура в приладі підвищується.</p> <ul style="list-style-type: none"> ■ Дотримуйтеся вказівок із розділу «Установлення», підрозділу «Місце встановлення». ■ Збільште температуру у приміщенні.
<p>Прилад вкрився шаром льоду або всередині приладу утворився конденсат. Можливо, неправильно зачинено дверцята приладу.</p>	<p>Ущільнення дверцят вийшло з паза.</p> <ul style="list-style-type: none"> ■ Перевірте, чи правильно знаходиться ущільнення дверцят в пазу. <p>Пошкоджено ущільнення дверцят.</p> <ul style="list-style-type: none"> ■ Перевірте ущільнення дверцят на пошкодження.
<p>Ущільнення дверцят пошкоджено та потребує заміни.</p>	<p>Ущільнення дверцят можна замінити без інструмента.</p> <ul style="list-style-type: none"> ■ Замініть ущільнення дверцят. Їх можна придбати у фірмових магазинах або сервісній службі компанії Miele.
<p>У зоні з регулюванням вологості при налаштуванні ∆∆∆ продукти псується.</p>	<p>У зоні з регулюванням вологості занадто багато конденсату.</p> <ul style="list-style-type: none"> ■ Видаліть конденсат за допомогою тканини. ■ Вставте усередину решітку або подібну деталь, щоб надлишкова волога могла стікати. ■ Відкрийте кришку, вибравши положення «Без зволоження ∆». ■ Вимкніть розпилювач (зволожувач)  (залежно від моделі).
<p>Продукти змерзлись.</p>	<p>Упаковка продуктів під час завантаження була волога.</p> <ul style="list-style-type: none"> ■ Розділіть продукти тупим предметом, наприклад, ручкою ложки.















Усунення несправностей







Проблема	Причина і усунення
Попереджувальний сигнал не лунає, хоча дверцята приладу залишалися відчиненими протягом тривалого часу.	<p>Це не є ознакою помилки. Попереджувальний сигнал вимкнено у меню налаштувань. Якщо потрібно знову ввімкнути сигналізацію:</p> <ul style="list-style-type: none">■ Натисніть на символ .■ Проведіть пальцем вліво або вправо, доки посередині не з'явиться символ .■ Натисніть на символ .■ Виберіть потрібну гучність, провівши пальцем вправо по сегментній шкалі.■ Підтвердьте потрібне налаштування, натиснувши на шкалу. <p>При ввімкненому попереджувальному та звуковому сигналах символ  orange світиться оранжевим.</p>

Повідомлення на дисплеї



Помилка	Причина і усунення
На головному екрані світиться символ , холодильник не охолоджує, але керування приладом і внутрішнє підсвічування працюють нормально.	<p>Увімкнено режим презентації.</p> <ul style="list-style-type: none">■ Натисніть на символ .■ Натисніть на символ .■ Проведіть пальцем вліво або вправо, доки посередині не з'явиться символ .■ Натисніть на символ . <p>Після вимкнення режиму презентації  холодильник також вимикається, і його потрібно ввімкнути знову.</p>
На дисплеї світиться , керування приладом неможливе.	<p>Функцію очищення й досі ввімкнено.</p> <ul style="list-style-type: none">■ Знову вимкніть функцію очищення, натиснувши на головному екрані на .■ Знову натисніть . <p>Якщо функцію очищення вимкнено, символ  світиться білим кольором.</p> <p>Холодильник знову починає охолоджувати.</p>

Усунення несправностей





Помилка	Причина і усунення
<p>На дисплеї нічого не відображається. Він темний.</p>	<p>Увімкнено режим «Шабат» . Внутрішнє підсвічування залишається вимкненим, а холодильник охолоджується.</p> <ul style="list-style-type: none"> ■ Натисніть на темний дисплей. <p>На дисплеї з'являється символ .</p> <ul style="list-style-type: none"> ■ Натисніть на символ . <p>Символ  починає світитися оранжевим.</p> <ul style="list-style-type: none"> ■ Знову натисніть на символ . <p>Якщо режим «Шабат» вимкнено, символ  світиться білим.</p>
<p>На дисплеї світиться , керування приладом неможливе.</p>	<p>Ввімкнено функцію блокування.</p> <ul style="list-style-type: none"> ■ На короткий час розблокуйте холодильник або повністю вимкніть функцію блокування.
<p>На головному екрані світиться символ , і додатково лунає сигнал.</p>	<p>Індикатор заміни вугільного фільтра  нагадує про необхідність заміни вугільного фільтра.</p> <ul style="list-style-type: none"> ■ Замініть вугільний фільтр у тримачі (див. розділ «Чищення та догляд», підрозділ «Заміна вугільного фільтра (устаткування, яке можна придбати додатково)») і підтвердіть його заміну, натиснувши на дисплеї символ . <p>Символ  зникає з головного екрана.</p>
<p>На індикаторі температури холодильного та/або морозильного відділення жовтим світиться символ , додатково лунає попереджувальний сигнал, а внутрішнє підсвічування блимає.</p>	<p>Спрацював сигнал про відчинені дверцята.</p> <ul style="list-style-type: none"> ■ Натисніть на символ  на дисплеї та утримуйте палець протягом декількох секунд. <p>Звучання попереджувального сигналу припиняється, символ  згасає, а внутрішнє підсвічування знову постійно увімкнено.</p> <ul style="list-style-type: none"> ■ Зачиніть відповідні дверцята приладу.

Помилка	Причина і усунення
<p>На індикаторі температури в морозильному відділенні червоним світиться  , додатково лунає попереджувальний сигнал.</p>	<p>Активовано сигнал про зміну температури; температура в морозильному відділенні значно вище встановленої.</p> <p>Причини можуть бути такі:</p> <ul style="list-style-type: none"> – Дверцята приладу часто відчиняють. – Заморожено велику кількість продуктів без вмикання функції SuperFrost. – Протягом тривалого часу було відсутнє живлення. – Прилад несправний. <p>■ Натисніть на символ  .</p> <p>Повідомлення про помилку підтверджено: символ   згасає, а звучання сигналу припиняється.</p> <p>На дисплеї протягом прибл. 1 хвилини блимає значення найвищої температури, яка спостерігалася у морозильному відділенні. Потім на індикаторі температури відображається поточна температура в морозильному відділенні.</p> <p>Ви можете вручну вимкнути покажчик температури, що блимає:</p> <p>■ Натисніть на індикатор температури морозильного відділення.</p> <p>Найвище значення температури згасає. Після цього на індикаторі з'являється поточна температура у відділенні.</p> <p>■ Усуньте причину проблеми.</p> <p>■ Залежно від температури перевірте, чи продукти не підтанули або взагалі не розморозились. Якщо це так, перед повторним заморожуванням піддайте продукти термічній обробці (відваріть або обсмажте їх).</p>



Усунення несправностей

Помилка	Причина і усунення
<p>На дисплеї червоним світиться символ , додатково лунає попереджувальний звуковий сигнал.</p>	<p>Індикація порушення живлення: протягом останніх днів або годин через порушення живлення температура у приладі сильно підвищилася.</p> <ul style="list-style-type: none">■ Натисніть на символ . <p>Після підтвердження повідомлення про помилку: символ  згасає, а звучання сигналу припиняється.</p> <p>На індикаторі температури в морозильному відділенні протягом прибіл. 1 хвилини блимає значення найвищої температури, яка спостерігалась у відділенні. Потім на індикаторі температури відображається поточна температура в морозильному відділенні.</p> <p>Ви можете вручну вимкнути покажчик температури, що блимає:</p> <ul style="list-style-type: none">■ Натисніть на індикатор температури морозильного відділення. <p>Відображуванна найвища температура видаляється з пам'яті. Після цього на індикаторі з'являється поточна температура у відділенні. Прилад продовжує роботу з останньою встановленою температурою.</p> <ul style="list-style-type: none">■ Усуньте причину проблеми.■ Залежно від температури, перевірте, чи не підтанули або навіть повністю не розморозились продукти. Якщо це так, перед повторним заморожуванням піддайте продукти термічній обробці (відваріть або обсмажте їх).

Усунення несправностей

Помилка	Причина і усунення
<p>На дисплеї світиться червоним кольором символ  і код помилки F з цифрами. Крім цього, лунає попереджувальний сигнал.</p>	<p>Виникла несправність.</p> <ul style="list-style-type: none"> ■ Щоб вимкнути попереджувальний сигнал, натисніть на символ  на дисплеї. ■ Зверніться до сервісної служби. <p>Щоб повідомити про несправність, крім відображуваного коду помилки, також потрібно знати модель і заводський номер холодильника. Цю інформацію можна вивести безпосередньо на екран:</p> <ul style="list-style-type: none"> ■ Для цього натисніть на символ  на дисплеї. <p>На дисплеї відобразяться потрібні відомості про прилад.</p> <p>Натисніть , щоб закрити інформаційне вікно, після чого знову з'явиться код помилки.</p> <p>Ви можете вимкнути прилад безпосередньо на екрані з індикацією про помилку.</p>

Проблеми зі зволожувачем





Проблема	Причина і усунення
<p>Зволожувач не розпилює вологу на продукти у зоні PerfectFresh Active</p>	<p>Зволожувач не ввімкнено.</p> <ul style="list-style-type: none"> ■ У меню налаштувань  натисніть на символ .
	<p>Кришку зміщено вперед, що відповідає налаштуванню «Без зволоження 0».</p> <ul style="list-style-type: none"> ■ Змістіть кришку назад, щоб вибрати налаштування «Зволоження повітря 000».
	<p>У водяному баці недостатньо води.</p> <ul style="list-style-type: none"> ■ Наповніть водяний бак.
	<p>Водяний бак закріплено неправильно.</p> <ul style="list-style-type: none"> ■ Установіть водяний бак так, щоб він правильно зафіксувався.
	<p>На вході зволожувача є забруднення.</p> <ul style="list-style-type: none"> ■ Очистіть зволожувач і водяний бак.

Усунення несправностей

Внутрішнє підсвічування

 Ураження електричним струмом через відкриті струмопровідні деталі. Під час знімання плафона можливий контакт зі струмопровідними деталями. Не знімайте плафон. Заміну ламп і ремонт світлодіодної підсвітки має здійснювати виключно сервісна служба.

 Небезпека ураження струмом через світлодіодну підсвітку. Це підсвічування відповідає групі ризику ГР 2. Якщо кришка пошкоджена, існує небезпека травмування очей. Якщо плафон несправний, ніколи не дивіться на підсвічування зблизька через оптичні інструменти (наприклад, лупу тощо).

Проблема	Причина і усунення
Не вмикається внутрішнє освітлення.	Холодильник вимкнено. ■ Увімкніть холодильник.
	Увімкнено режим «Шабат»  : дисплей темний, прилад охолоджує. ■ Натисніть <i>OK</i> . На дисплеї з'являється  . ■ Натисніть <i>OK</i> .
	При ввімкненому режимі «Шабат»  у верхньому куті дисплея • з'являється крапка. ■ Натисніть <i>OK</i> .
	При вимкненому режимі «Шабат»  крапка у верхньому куті дисплея згасає. Якщо дверцята приладу відчинено, внутрішнє освітлення автоматично вимикається приблизно через 15 хвилин для уникнення перегрівання. Якщо це не є причиною, виникла несправність. ■ Зверніться до сервісної служби.

Усунення несправностей

Проблема	Причина і усунення
Не функціонує світлодіодне підсвічування на деяких полицях.	<p>Полиця неправильно вставлена на опорні ребра.</p> <ul style="list-style-type: none"> ■ Перевірте правильне положення полиці на опорних ребрах: у передньому кутку зліва на полиці знаходяться металеві контакти для подачі струму для світлодіодного підсвічування. ■ Вставте полицю до фіксації.
	<p>Світлодіодне підсвічування на планці з нержавіючої сталі несправне.</p> <ul style="list-style-type: none"> ■ Замініть планку з нержавіючої сталі зі світлодіодним підсвічуванням. Її можна придбати в сервісній службі.
Не функціонує світлодіодне підсвічування на всіх полицях.	<p>Пролилася рідина на світлодіодне підсвічування в полиці або на контактні отвори зліва на опорних ребрах.</p> <p>Пристрій захисного вимкнення вимикає світлодіодне підсвічування на всіх полицях.</p> <ul style="list-style-type: none"> ■ Протріть планку з нержавіючої сталі зі світлодіодним підсвічуванням вологою ганчіркою, висушіть її або залиште сохнути поза межами холодильника. ■ Переконайтесь, що контакти чисті й сухі, перш ніж установити полиці з підсвічуванням. ■ Вставте полицю до фіксації. ■ Зачиніть дверцята приладу. <p>Після наступного відчинення дверцят приладу освітлення знову функціонує.</p>
	<p>Якщо це не є причиною, виникла несправність.</p> <ul style="list-style-type: none"> ■ Зверніться до сервісної служби.
Внутрішнє освітлення пульсує.	Це не помилка. Спрацював сигнал про відчинені дверцята.

Причини звуків

Під час роботи холодильник видає різні звуки.
 При низькій потужності охолодження холодильник заощаджує енергію, зате працює довше. Гучність менша.
 Завдяки високій потужності охолодження продукти охолоджуються швидше. Гучність вища.

Усунення несправностей

Шуми, характерні для роботи приладу	Що спричиняє шуми?
Шипіння, свист	Холодоагент впорскується в контур холодоагенту.
Булькання, бурління, хлюпання	Холодоагент тече трубопроводом.
Гудіння	Холодильник виконує охолодження.
Клацання	Термостат вмикає або вимикає компресор.
Дзижчання, шуміння	Працює вентилятор. Механізм автоматичного відчинення дверцят (не у всіх моделях) відчиняє або зачиняє дверцята приладу.
Потріскування	Продукти в холодильнику збільшуються в розмірі.
Брязкіт	Відкриті клапани або заслінки.
Зумер (холодильники з контейнером для води)	Вода подається з водяного бака.
Шурхання (холодильники з амортизатором зачинення дверцят)	Дверцята приладу з амортизатором відчиняються або зачиняються.
Пам'ятайте, що уникнути шуму компресора й потоку в холодильному контурі неможливо.	

Усунення несправностей

Шуми	Причина й усунення
Вібрація, клацання, деренчання	Прилад стоїть нерівно. Вирівняйте прилад за допомогою ватерпаса. Використовуйте для цього ніжки (залежно від моделі) під приладом.
	Для вбудованої техніки. У нішу шириною 140 см або більше вставте стабілізуючі напрямні, передбачені з нижньої сторони нижньої частини приладу.
	Прилад доторкається до інших меблів або приладів. Перемістіть холодильник.
	Висувні контейнери, бокси й полиці гойдаються або заклинюють. Перевірте положення знімних деталей і за потреби встановіть їх заново.
	Банки або пляшки доторкаються одна до одної. Дещо зсуньте пляшки чи банки.
Тримач кабелю (залежно від моделі) досі висить на задній стінці приладу. Зніміть тримач кабелю, необхідний для транспортування.	

Сервісна служба

Ви можете знайти інформацію про самостійне усунення несправностей, а також запасні частини Miele на сайті www.miele.com/service.

Куди звертатись у разі виникнення несправностей

У разі виникнення несправностей, які не вдається усунути самостійно, зверніться, наприклад, до постачальника Miele або в сервісну службу Miele.

Приєм у сервісній службі Miele можна узгодити через Інтернет за адресою www.miele.com/service. Контактні дані сервісної служби Miele можна знайти в кінці цього документа.

Для обслуговування сервісній службі потрібні відомості про модель і серійний номер (модель/серійний номер). Обидві інформації можна знайти на типовій табличці всередині холодильника або, залежно від моделі, у режимі налаштувань у підменю «Інформація» **i**.

База даних EPREL

З 1 березня 2021 року відомості щодо маркування класу енергоспоживання та вимоги щодо екологічного проектування можна буде знайти у європейській базі даних (EPREL). Доступ до бази даних за цим посиланням <https://eprel.ec.europa.eu/>. Вкажіть номер моделі приладу.

Відомості про модель можна знайти на типовій табличці всередині холодильника або, залежно від моделі, у режимі налаштувань у підменю «Інформація» **i**.

Miele			
XXXXXX		Nr. XX/XXXXXXXXXX.	
WEINTEMPERSCHRANK-UNTERTISCHMODELL MULTITEMPERATURE WINE STORAGE CABINET-UNDERCOUNTER TOP ARMOIRE DE MISE EN TEMP. DES VINS-MOD. ENCASTRABLE SOUS PLAN ARMARIO P. ACONDICIONAM.TO. VINGOS-MODEN.POTREBAJO ENCIMERA BİHNİŞLİ TEMPERATÜR YAKULUŞAB			
Refrigerant Class Classe Réfrig. SN-ST	Ap-Type/AP-Type AP-Type/AP-Type	Brutal/Net/Gross Capacity Volume Brut/Capacità Bruta	Cellar/Freezer Capacity Pouvoir de Congel./Capac. Congeladora
Net Capacity Volume U e Capac. Util	Ges / K / G / WEN / KALT Tot / R / F / WINE / CHILL Tot / R / F / C / WINE / CHILL	R600a: XXg	

Гарантійний термін

Гарантійний термін складає 2 роки.

Більш змістовну інформацію викладено в положеннях щодо умов гарантії, що додаються.

Технічний регламент

Ця компанія Miele підтверджує, що цей комбінований пристрій із холодильним і морозильним відділеннями відповідає директиві 2014/53/ЄС.

Повний текст відповідності приладу європейським технічним регламентами можна знайти за посиланням:

- Продукти, Завантажити, за адресою www.miele.ua
- Запит сервісу, інформації, інструкції з експлуатації можна подати, зайшовши на онлайн посилання <https://www.miele.ua/uk/domestic/customer-information-385.htm>, вказавши модель продукту або серійний номер.

Діапазон частот	2,4000–2,4835 ГГц
-----------------	-------------------

Потужність передавача	< 100 мВт
-----------------------	-----------

Авторські права й ліцензії

Для експлуатації цього комунікаційного модуля та керування ним Miele використовує власне програмне забезпечення й програмне забезпечення сторонніх виробників, яке не підпадає під умови ліцензії Open Source. Це програмне забезпечення або його компоненти захищені авторським правом. Юридичні права, що стосуються авторського права Miele і третіх сторін, не мають порушуватися.

Вбудований у пристрій комунікаційний модуль також містить програмні компоненти, які розповсюджуються згідно з умовами ліцензійної угоди Open Source. Ви можете переглянути компоненти Open Source, відповідну інформацію про авторські права, копії відповідних дійсних умов ліцензії та (у разі потреби) додаткові відомості щодо умов ліцензії у веббраузері за IP-адресою ([http\[s\]://<ip_adresse>/Licenses](http[s]://<ip_adresse>/Licenses)). Зазначені там положення про відповідальність і гарантії відповідно до умов ліцензії Open Source застосовуються лише до відповідних власників авторських прав.

Гарантія якості товару

Шановний покупець!

Гарантійний термін експлуатації виробу становить 24 місяця з дати продажу, за умови використання виробу винятково в особистих, сімейних, домашніх та інших потребах, які не пов'язані зі здійсненням підприємницької діяльності.

Протягом зазначеного терміну Ви можете реалізувати свої права на безкоштовне усунення недоліків у роботі виробу та задоволення інших установлених законодавством вимог споживача відносно якості виробу, за умови використання його за призначенням і дотримання вимог під час установлення, підключення і експлуатації виробу, які зазначено у даній інструкції.

Звертаємо Вашу увагу на те, що початок дії гарантійних зобов'язань залежить від правильного заповнення відомостей про продаж, а для виробів, що вимагають спеціального установлення та підключення, відомостей про установлення та підключення. Вимагайте заповнення! Щоб уникнути непорозумінь, зберігайте, будь ласка, документи, які засвідчують факт купівлі товару та/або надання послуг, пов'язаних з його установкою та підключенням.

Увага! На виробі має бути вказано унікальний заводський номер. Заводський номер дозволяє дізнатися точну дату виробництва виробу.

У випадку усунення сервісною службою Miele несправностей устаткування під час дії гарантійного терміну шляхом заміни деталей зазначеного устаткування, клієнт зобов'язаний повернути представникові сервісної служби демонтовану деталь після закінчення ремонту (у момент усунення несправності устаткування).

Гарантійне обслуговування не здійснюється у випадках:

- неналежного зберігання та/або недбалого транспортування;
- недотримання правил установки і підключення;
- ремонту, розбирання та інших втручань особами, що не мають повноважень на надання даних послуг;
- виявлення механічних пошкоджень товару;
- виявлення слідів впливу хімічних речовин;
- неправильного застосування дозуючих мийних засобів та витратних матеріалів;
- включення в електричну мережу з нестабільними параметрами (що не відповідають ДСТУ);

- виявлення пошкоджень, спричинених екстремальними кліматичними умовами при транспортуванні, зберіганні та експлуатації;
- пошкоджень товару тваринами або комахами;
- протиправних дій третіх осіб;
- надзвичайних обставин (пожежі, zalивання, стихійних лих і т.п.)
- порушення функціонування товару внаслідок попадання у внутрішні робочі блоки сторонніх предметів, тварин та комах.

Гарантійне обслуговування не поширюється на:

- зазначені у даній Інструкції з експлуатації роботи щодо регулювання, чищення та іншого догляду за виробом;
- заміну витратних матеріалів (фільтри, лампи освітлення, гумові ущільнювачі дверцят/люків, мішки-пилосбірники, слюдяні пластики і т.п.);
- зміну відтінку кольору, глянцевої частини устаткування під час експлуатації.

Недоліками товару не є шуми, пов'язані із принципами роботи окремих комплектуючих виробів, що входять до складу товару:

- вентиляторів,
- масляних/повітряних доводчиків дверей,
- водяних клапанів,
- електричних реле,
- електродвигунів,
- ременів,
- компресорів,

а також шуми, спричинені природним зношуванням (старінням) матеріалів:

- потріскування при нагріванні/охолодженні,
- скрипи,
- незначне стукотіння рухливих механізмів.

З питань щодо технічного обслуговування або придбання додаткового устаткування та витратних матеріалів просимо звертатися до продавця, у якого Ви придбали цей виріб, або в один із сервісних центрів Miele.

Форма N 2-гарант

ТОВ « Міле » 01033 м.Київ, вул. Короленківська, буд.4

Виробник (продавець) (найменування підприємства, організації, юридична адреса)

Ідентифікаційний код згідно з ЄДРПОУ 3209997

Код згідно з ДКУД

Найменування товару згідно з нормативним документом, марка **KFN 4898 ...**

ГАРАНТІЙНИЙ ТАЛОН

Заводський номер _____ Дата виготовлення _____

прізвище, ім'я, по батькові відповідальної особи виробника (продавця)

(підпис)

М. П.

Продавець ТОВ "Міле" 01033 м.Київ, вул. Короленківська, буд.4

Дата продажу _____ Ціна _____ (гривень)

прізвище, ім'я, по батькові відповідальної особи виробника (продавця)

(підпис)

М. П.

Товар прийнято на гарантійне обслуговування: ТОВ « Міле » 01033, м.Київ,
вул. Короленківська, буд.4

Дата взяття товару на гарантійний облік _____
(рік, місяць, число)

Номер, за яким товар взято на гарантійний облік _____

_____ (прізвище, ім'я, по батькові відповідальної особи виконавця)

_____ (підпис)

М. П.

Облік робіт з технічного обслуговування та гарантійного ремонту

Дата	Опис недоліків	Зміст виконаної роботи, найменування і тип заміненних комплектуючих виробів, складових частин	Підпис виконавця

Примітка. Додатково вноситься інформація про роботи, що виконані з метою запобігання виникненню пожежі.

Гарантійний термін експлуатації продовжено до _____ 20__ р.

до _____ 20__ р.

до _____ 20__ р.

_____ (прізвище, ім'я, по батькові відповідальної особи виконавця)

_____ (підпис)

М. П.

Товар уцінено _____
(дата і номер опису-акта уцінення товару)

Нова ціна _____ гривень
(сума словами)

_____ (прізвище, ім'я, по батькові відповідальної особи виконавця)

_____ (підпис)

Корінець відривного талона на гарантійний ремонт протягом 2 років
(місяців) гарантійного терміну експлуатації № _____

Виконавець _____
(наименовання підприємства, організації,
юридична адреса)

Вилучено _____
(прізвище, ім'я, по батькові відповідальної особи виконавця) _____
М. П. _____

Виробник (продавець) : ТОВ "Міле", 01033, м.Київ,
вул. Короленківська, буд.4
Ідентифікаційний код 32709997 Код згідно з ДКУД
згідно з ЄДРПОУ

ВІДРИВНИЙ ТАЛОН

на гарантійний ремонт протягом 2 років гарантійного терміну
експлуатації

Заповнює виробник (продавець)

Найменування товару згідно з нормативним документом, марка
KFN 4898 ...

Заводський номер _____ Дата виготовлення _____
(рік, місяць, число)

_____ (підпис)
М. П. _____

Заповнює продавець

Продавець ТОВ "Міле", 01033, м.Київ, вул. Короленківська, буд.4
(наименовання підприємства, організації, юридична адреса)

Дата продажу _____
(рік, місяць, число)

_____ (підпис)
М. П. _____

Корінець відривного талона на гарантійний ремонт протягом 2 років
(місяців) гарантійного терміну експлуатації № _____

Виконавець _____
(наименовання підприємства, організації,
юридична адреса)

Вилучено _____
(прізвище, ім'я, по батькові відповідальної особи виконавця) _____
М. П. _____

Виробник (продавець) : ТОВ "Міле", 01033, м.Київ,
вул. Короленківська, буд.4
Ідентифікаційний код 32709997 Код згідно з ДКУД
згідно з ЄДРПОУ

ВІДРИВНИЙ ТАЛОН

на гарантійний ремонт протягом 2 років гарантійного терміну
експлуатації

Заповнює виробник (продавець)

Найменування товару згідно з нормативним документом, марка
KFN 4898 ...

Заводський номер _____ Дата виготовлення _____
(рік, місяць, число)

_____ (підпис)
М. П. _____

Заповнює продавець

Продавець ТОВ "Міле", 01033, м.Київ, вул. Короленківська, буд.4
(наименовання підприємства, організації, юридична адреса)

Дата продажу _____
(рік, місяць, число)

_____ (підпис)
М. П. _____

Звертний бік відправного талона

Заповнює виконавець

Виконавець

(найменування підприємства, організації)

юридична адреса)

Номер, за яким товар взято на гарантійний облік:

Причина ремонту:

Назва заміненого комплектуючого виробу, складової частини:

Дата проведення ремонту (рік, місяць, число):

Підпис виконавця:

(прізвище, ім'я, по батькові відповідальної особи виконавця)

Підпис споживача, що підтверджує виконання
робіт з гарантійного ремонту

М. П.

(підпис) (дата)

Звертний бік відправного талона

Заповнює виконавець

Виконавець

(найменування підприємства, організації)

юридична адреса)

Номер, за яким товар взято на гарантійний облік:

Причина ремонту:

Назва заміненого комплектуючого виробу, складової частини:

Дата проведення ремонту (рік, місяць, число):

Підпис виконавця:

(прізвище, ім'я, по батькові відповідальної особи виконавця)

Підпис споживача, що підтверджує виконання
робіт з гарантійного ремонту

М. П.

(підпис) (дата)

Виробник:

Міле & Ці. КГ, Карл-Міле-Штраße, 29, 33332 Гютерсло, Німеччина
Miele & Cie. KG, Carl-Miele-Straße 29, 33332 Gütersloh, Deutschland

Виготовлено на заводі:

Лібхерр Хаусгерете Маріка ЕООД, Пловдів еаріа, 4202 Радіново, Болгарія
Liebherr-Hausgeräte Marica EOOD, Plovdiv Area, 4202 Radinovo, Bulgarien

Уповноважений представник виробника в Україні:

ТОВ «Міле»

01033 Київ, Україна

вул. Короленківська, буд. 4

Телефон: + 38 (044) 496 0300

E-mail: info@miele.ua

Internet: www.miele.ua



KFN 4898 ...

uk-UA

M.-Nr. 12 122 350 / 05 / 002