

## Bruks- og monteringsanvisning Kjøøl/frys-kombinasjon



Bruks- og monteringsanvisningen **må** leses før oppstilling –  
installasjon – igangsetting. På denne måten beskytter du deg selv og  
unngår skader.

# Innhold

<b>Sikkerhetsregler</b> .....	<b>4</b>	Temperaturnivå i PerfectFresh-sonene  .....	33
<b>Bærekraft og miljøvern</b> .....	<b>13</b>	Luftfukter (humidifier)  .....	33
Slik sparer du energi .....	14	Nettverkstilkobling  .....	33
<b>Installasjon</b> .....	<b>15</b>	Tastelyd  /  .....	33
Oppstillingssted .....	15	Varsel- og lydsignaler  /  .....	33
Krav til ventilasjon .....	16	Lysstyrke i displayet  .....	33
Oppstilling av kjøle-/fryseskapet ....	17	Temperaturenhet °C/°F .....	34
Justering av kjøle-/fryseskapet .....	17	Messeinnstilling  .....	34
Justere døren til kjølesonen .....	17	Fabrikkinnstillinger  .....	34
Justering av skuffen .....	18	Informasjon om kjøle-/fryse- skapet  .....	34
Fast vanntilkobling .....	20	Indikator for luftfilter (AirClean- system)  .....	34
Sikkerhetsregler for fast vann- tilkobling .....	20	Vannfilterindikator  .....	34
Koble kjøle-/fryseskapet til vanninntaket .....	21	Rengjøringsposisjon for isbit- skålen  .....	34
Sette inn vanntanken .....	22	Rengjøringsmodus  .....	35
Sette inn vannfilter (aktivt kull- filter) .....	23	<b>Sikkerhet</b> .....	35
Kontrollere at vannsystemet er tett .....	23	Temperaturalarm i frysesonen ....	35
Elektrotilkobling .....	24	Døralarm .....	36
Produktmål .....	25	Produktfunksjoner .....	36
Helt omgitt av kjøkken- innredningen .....	27	SuperCool&AirClean  <sup>SS</sup> .....	36
Installasjon ved siden av en vegg .....	28	SuperFrost  .....	37
<b>Oversikt</b> .....	<b>29</b>	Innredning .....	37
Display .....	31	Maksimal belastning .....	37
Innstillingsmodus  .....	32	Ta ut og flytte dørhyller/flaske- hyllen i døren .....	37
Party-modus  .....	32	Justering av holderen i flaske- hyllen i døren .....	38
Holiday-modus  .....	32	Ta ut eller flytte hyller .....	38
Isbitmaskin  .....	32	Bruke flaskehylle i skilleplaten ..	38
QuickIce  .....	32	Ta ut skuffene i kjølesonen .....	39
Låsefunksjon  /  .....	33	Sette inn skuffer i kjølesonen .....	39
Utkobling av kjøle-/fryseskapet  .....	33	Fjerne isbitbeholderen .....	40
Sabbat-modus  .....	33	Ta beholderen ut av den øverste fryseskuffen og sette den inn igjen .....	40
Informasjon om Sabbat-mo- dus  .....	33	Ta ut beholderen fra den nederste fryseskuffen og sette den inn igjen .....	40
Tidsrom frem til døralarmen  skal aktiveres .....	33	Medfølgende tilbehør .....	41
		Ekstraustyr: .....	42

<b>Igangsetting</b> .....	<b>43</b>	Vanndispenser .....	59
Før første gangs bruk .....	43	Isbitmaskin.....	60
Tilkobling av kjøle-/fryseskapet .	43	<b>Tilpasse innstillinger</b> .....	<b>61</b>
Sette inn luktfilter (AirClean-sy-		<b>Rengjøring og stell</b> .....	<b>71</b>
stem) i kjølesonen.....	43	Avriming.....	71
Innkobling av kjøle-/fryseskapet	45	Henvisninger til rengjøringsmidler...	71
Nettverkstilkobling .....	45	Gjøre kjøle-/fryseskapet klart for	
Forutsetninger for nettverks-		rengjøring.....	71
tilkobling .....	46	Innvendig rengjøring .....	72
Utføre Scan & Connect .....	46	Rengjøre tilbehør for hånd eller i	
Ta vanndispenseren i bruk.....	46	oppvaskmaskinen.....	72
Ta isbitmaskinen i bruk .....	47	Ta ut og ta fra hverandre tilbehøret	
Ta luftfukteren (humidifier) i bruk ....	48	for rengjøring.....	73
Utkobling av kjøle-/fryseskapet.....	50	Demontering av flaskehyllen i	
Separat utkobling av kjølesonen		døren .....	73
eller fryseseonen.....	50	Ta ut og sette inn skilleplaten for	
Slå på kjøle- eller fryseseonen		rengjøring.....	73
igjen separat .....	50	Ta av og sette inn lokket for ren-	
Vær oppmerksom på følgende		gjøring.....	74
ved lengre fravær .....	50	Rengjøre isbitmaskinen .....	74
<b>Betjening</b> .....	<b>51</b>	Skifte ut vannfilter (aktivt kullfilter)..	74
Temperaturdisplay .....	51	Rengjøring av front og sidevegger ...	75
Mulige innstillingsverdier for		Rengjøring av dørpakning.....	75
temperaturen i kjølesonen.....	51	Rengjøring av ventilasjonsarealer ....	75
Mulige innstillingsverdier for		Etter rengjøringen.....	75
temperaturen i fryseseonen .....	51	<b>Feilretting</b> .....	<b>76</b>
Innstilling av temperaturen i kjøle-/		Innvendig lys .....	87
fryseseonen .....	52	Årsaker til støy .....	87
Slå på SuperCool&AirClean ❄️ <sup>5</sup> .....	52	<b>Service</b> .....	<b>89</b>
Slå av SuperCool&AirClean ❄️ <sup>5</sup> .....	52	Kontakt ved feil .....	89
Innkobling av SuperFrost ❄️ .....	52	EPREL-database .....	89
Utkobling av SuperFrost ❄️ .....	53	Garanti .....	89
Oppbevaring av matvarer i kjøle-		<b>Informasjon</b> .....	<b>90</b>
sonen.....	53	Samsvarserklæring.....	90
Forskjellige kjøleområder .....	53	Opphavsretter og lisenser .....	90
Oppbevares matvarer pakket			
eller uemballerte? .....	54		
Lagring av matvarer i PerfectFresh			
Active-sonen .....	54		
Skuff med høyere luftfuktighet .	54		
Skuff med lav luftfuktighet .....	55		
Frysing og oppbevaring av ferske			
matvarer.....	58		

## Sikkerhetsregler

---

Dette kjøle-/fryseskapet oppfyller de gjeldende sikkerhetskravene. Ikke-forskriftsmessig bruk kan imidlertid føre til skader på personer og materiell.

Les den vedlagte bruks- og monteringsanvisningen nøye før du tar i bruk kjøle-/fryseskapet. Den gir viktige opplysninger om innbygging, sikkerhet, bruk og vedlikehold. Slik beskytter du deg selv og unngår skader på kjøle-/fryseskapet.

I henhold til internasjonal standard IEC 60335-1 gjør Miele uttrykkelig oppmerksom på at all tilgjengelig informasjon om installasjon av kjøle-/fryseskapet samt sikkerhetshenvisninger og advarsler skal leses nøye og følges.

Miele kan ikke gjøres ansvarlig for skader som skyldes at disse henvisningene ikke blir fulgt.

Ta vare på bruks- og monteringsanvisningen. Gi bruks- og monteringsanvisningen videre til en ny eier.

### Forskriftsmessig bruk

► Kjøle-/fryseskapet er bestemt for bruk i husholdningen og på husholdningsliknende steder, som f.eks.

- i butikker, kontorer og lignende arbeidsplasser
- på gårdsbruk
- av kunder på hoteller, moteller, pensjonater o.l.

Dette skapet skal ikke brukes utendørs.

► Skapet skal kun brukes til det som er vanlig i en husholdning dvs. kjøling og oppbevaring av matvarer samt lagring av frysevarer, frysing av ferske matvarer og til å lage is samt uttak av drikkevann.

All annen bruk er ikke tillatt.

► Kjøle-/fryseskapet er ikke egnet for lagring og kjøling av medikamenter, blodplasma, laboratoriepreparater eller lignende stoffer eller produkter som ligger til grunn for direktivet om medisinsk utstyr. Feilaktig bruk av kjøle-/fryseskapet kan føre til skader på de lagrede matvarene eller at de blir fordervet. Videre er kjøle-/fryseskapet ikke egnet for drift i områder med eksplosjonsfare.

Miele kan ikke gjøres ansvarlig for skader som skyldes ureglementert bruk eller feil betjening.

▶ Personer (inkludert barn), som på grunn av sin psykiske eller fysiske tilstand eller pga. sin uerfarenhet eller uvitenhet ikke er i stand til å betjene kjøle-/fryseskapet på en sikker måte, må være under tilsyn av en ansvarlig person.

De får bare bruke kjøle-/fryseskapet uten tilsyn, dersom de har fått opplæring i sikker bruk og forstår mulige farer ved feil betjening.

## Barn i husholdningen

▶ Barn under 8 år må holdes vekk fra kjøleskapet, med mindre barna er under konstant tilsyn.

▶ Barn over åtte år får bare betjene skapet uten tilsyn, dersom betjeningen er forklart slik, at de kan bruke det på en sikker måte. Barn må kunne se og forstå mulige farer ved feil betjening.

▶ Barn må ikke rengjøre eller vedlikeholde skapet uten tilsyn.

▶ Hold øye med barn som befinner seg i nærheten av skapet. Ikke la barn leke med skapet.

▶ Fare for kvelning. Barn kan vikle seg inn i emballasjen (f.eks. folie) mens de leker, eller trekke den over hodet og kveles. Hold emballasjen vekk fra barn.

## Teknisk sikkerhet

▶ Det er testet at kjølemiddelkretsløpet er tett. Kjøle-/fryseskapet er i overensstemmelse med gjeldene sikkerhetsregler samt de relevante EU-retningslinjene.



Ved skade på kjølekretsløpet: Kjølemiddel og olje kan lekke ut og antennes.

▶ Advarsel: Brannfare/brennbare materialer. Dette symbolet er plassert på kompressoren og indikerer brennbare materialer. Ikke fjern denne etiketten.

## Sikkerhetsregler

---

Kjølemiddelet (informasjon på typeskiltet) er miljøvennlig, men brennbar.

Bruken av dette miljøvennlige kjølemiddelet fører delvis til økt driftsstøy. I tillegg til støy fra kompressoren, kan det forekomme strømningslyder i hele kjølekretsløpet. Disse effektene kan dessverre ikke unngås, men de har ingen innflytelse på kjøle-/fryseskapets funksjon. Pass på at ingen deler av kjølekretsløpet blir skadet under transport og innbygging/oppstilling av kjøle-/fryseskapet. Kjølemiddel som spruter ut kan skade øynene, og kjølemiddel som lekker ut kan antennes.

Ved skader:

- Unngå åpen ild eller antennelseskilder.
- Koble kjøle-/fryseskapet fra el-nettet.
- Gjennomluft rommet der kjøle-/fryseskapet står i noen minutter.
- Ta kontakt med Miele's serviceavdeling.

► Jo mer kjølemiddel det er i et kjøle-/fryseskap, desto større må rommet være der skapet skal stå. Ved en eventuell lekkasje kan det i for små rom dannes en brennbar gass-luft-blanding. Per 8 g kjølemiddel må rommet være minst 1 m<sup>3</sup> stort. Mengden kjølemiddel står på typeskiltet innvendig i kjøle-/fryseskapet.

► Hvis ventilasjonsarealene er tildekket eller blokkert, kan det dannes en brannfarlig gass-luft-blanding hvis kjølekretsløpet blir skadet. De angitte ventilasjonsarealene må overholdes. Ventilasjonsarealene må ikke tildekkes eller blokkeres.

► Tilkoblingsdataene (sikring, frekvens, spenning) på skapets typeskilt må stemme overens med dataene for el-nettet, slik at det ikke oppstår skader på skapet. Sammenlign disse dataene før tilkobling. Spør elektrofagfolk hvis du er i tvil.

► Sikkerheten for skapets elektriske anlegg garanteres kun hvis det kobles til et forskriftsmessig installert jordingssystem. Det er meget viktig at denne grunnleggende sikkerhetsforutsetningen er i orden. I tvilstilfelle bør en fagperson kontrollere elektroinstallasjonen.

- ▶ Midlertidig eller permanent drift på et selvforsynt energiforsynings-system eller et energiforsyningssystem som ikke er synkronisert med strømforsyningen (som f.eks. øynettverk, backup-systemer), er mulig. Forutsetning for drift er at energiforsyningssystemet overholder ret-ningslinjene i NEK EN 50160 eller tilsvarende.  
Funksjon og drift av sikkerhetstiltakene i husinstallasjonen og i dette produktet fra Miele må også sikres ved drift av øynettverk, eller ved drift som ikke er synkronisert med strømforsyningen, eventuelt er-stattes av likeverdige tiltak i installasjonen. Eksempelvis som be-skrevet i den aktuelle publiseringen av NEK EN 5272-2 / VDE-AR-E 2510-2.
- ▶ For at skapet skal kunne kobles raskt fra strømmettet i nødstilfelle, må stikkkontakten være plassert ved siden av skapet og være lett til-gjengelig.
- ▶ Hvis nettkabelen er skadet, må kjøle-/fryseskapet kobles fra strømmettet umiddelbart. Kontakt Miele's serviceavdeling.
- ▶ En skadet nettkabel må kun erstattes med en spesiell nettkabel av samme type (fås kjøpt i Miele's nettbutikk eller hos Miele's service-avdeling). Av sikkerhetsgrunner skal den kun skiftes ut av kvalifiserte fagfolk eller Miele's serviceavdeling.
- ▶ Flerveis-stikkontakt eller skjøtekabler gir ikke nødvendig sikkerhet for skapet (brannfare). De må ikke brukes for å koble skapet til el-net-tet.
- ▶ Hvis fuktighet kommer i kontakt med spenningsførende deler eller med tilkoblingsledningen, kan det føre til kortslutning. Skapet må ikke brukes i områder hvor det er fuktighet eller fare for vannsprut (f.eks. garasje, vaskekjeller).
- ▶ Dette skapet skal ikke brukes på ikke-stasjonære oppstillings-steder (f.eks. skip).
- ▶ Skader på skapet kan utsette brukeren for fare. Kontroller at skapet ikke har synlige skader. Et skadet skap må ikke tas i bruk.
- ▶ Dette kjøle-/fryseskapet skal ikke bygges inn.
- ▶ Ved installasjon og vedlikehold, reparasjoner samt installasjonsar-beid på ferskvannsnettet må skapet være koblet fra el-nettet. Kombi-skapet er bare koblet fra el-nettet, når:

## Sikkerhetsregler

---

- sikringene i elektroinstallasjonen er koblet ut eller
- skrusikringene i elektroinstallasjonen er skrudd helt ut eller
- tilkoblingsledningen er koblet fra el-nettet. Ta tak i støpselet, ikke i tilkoblingsledningen for å trekke ut støpselet.

► Ved installasjon, vedlikehold eller reparasjoner som ikke er fagmessig utført, eller ved en defekt fast vanntilkobling kan det oppstå betydelig fare for brukeren. Produsenten påtar seg ikke ansvar for dette.

Installasjons- og vedlikeholdsarbeid, reparasjoner, installasjonsarbeid på vannforsyningen og alle reparasjoner på vanddispenseren må kun utføres av kvalifiserte fagfolk eller av Mielees serviceavdeling.

► Isbitmaskinen må kun kobles til en kaldtvannsledning.

► Miele er ikke ansvarlig for skader som skyldes feilaktig vanntilkobling.

► Garantikrav bortfaller hvis kjøle-/fryseskapet ikke repareres av kvalifiserte fagfolk eller av Mielees serviceavdeling.

► Vi anbefaler at defekte komponenter erstattes med originale reservedeler. Kun ved forskriftsmessig montering av originale reservedeler garanterer Miele at sikkerhetskravene som stilles til produktene blir oppfylt, og at garantien fortsatt er gjeldende.

► Pga. spesielle krav (f.eks. når det gjelder temperatur, fuktighet, kjemisk bestandighet, slitestyrke og vibrasjon), er kjøle-/fryseskapet utstyrt med en spesiallyspære. Denne lyspæren skal kun brukes til det den er bestemt for. Lyspæren er ikke egnet for rombelysning. Den skal kun skiftes ut av kvalifiserte fagfolk eller av Mielees serviceavdeling. Dette kjøle-/fryseskapet inneholder flere lyskilder som har minst energiklasse G.

### Forskriftsmessig installasjon

► Kjøle-/fryseskapet er veldig tungt og kan velte forover når skapdørene og -skuffene er åpne:

- Ved transport eller flytting av kjøle-/fryseskapet må det være minst 2 personer.
- Sett opp kjøle-/fryseskapet med minst 2 personer.
- La aldri kjøle-/fryseskapet være uten tilsyn under oppstilling.
- Still inn skrufføttene slik at kjøle-/fryseskapet står stabilt og i vater. Sørg for at den ekstra skruffoten på den nedre bæreklossen hviler mot gulvet.

► Bruk alltid vernehansker ved transport og montering av kjøle-/fryseskapet.

### Forskriftsmessig bruk

► Skapet er konstruert for en bestemt klimaklasse (omgivelses-temperaturområde) og grensene for denne må overholdes. Klimaklassen står på typeskiltet inne i kjøle-/fryseskapet. Lavere omgivelsestemperatur fører til lengre stillstandtid for kompressoren, slik at kjøle-/fryseskapet ikke kan opprettholde den nødvendige temperaturen.

► Ventilasjonsåpningene må ikke tildekkes eller blokkeres. En god ventilasjon kan da ikke lenger garanteres. Energiforbruket øker, og dette kan føre til skader på komponenter.

► Fare for skade pga. matvarer som inneholder fett eller olje. Hvis du oppbevarer matvarer som inneholder fett eller olje i kjøleskapet eller i skapdøren, må du sørge for at fett eller olje som lekker ut, ikke kommer i kontakt med kunststoffdelene i kjøle-/fryseskapet. Det kan oppstå sprekker pga. spenninger i kunststoffet, slik at det brister eller får små riss.

► Brann- og eksplosjonsfare pga. eksplosive gassblandinger. Ikke oppbevar eksplosive stoffer og ikke produkter med brennbare drivgasser (f.eks. spraybokser) i kjøleskapet. Lettantennelige gassblandinger kan antennes av elektriske komponenter. Spraybokser av denne typen er merket med innholdsdeklarasjon eller et flammesymbol. Gass som lekker ut kan antennes av elektriske komponenter.

► Eksplosjonsfare. Ikke bruk elektriske apparater i kjøleskapet (f.eks. til å lage softis). Dette kan forårsake gnistdannelse.

► Stor fare for skade. Bokser og flasker med kullsyreholdige drikker eller med væsker som kan fryse, må ikke oppbevares i frysesonen. Boksene eller flaskene kan eksplodere.

► Stor fare for skade. Hvis du legger flasker til hurtigkjøling i frysesonen, må du ta dem ut igjen senest etter en time. Flaskene kan eksplodere.

► Fare for skade. Ikke ta på frosne matvarer eller metalldele med våte hender. Hendene kan fryse fast.

► Fare for skade. Ta aldri isbiter eller pinneis (spesielt softis), i munnen rett etter at du har tatt den ut av frysesonen. Leppene eller tungen kan fryse fast pga. den svært lave temperaturen.

## Sikkerhetsregler

---

- ▶ Ikke frys inn igjen matvarer som er helt eller delvis tint. De må brukes så raskt som mulig, ellers mister de næringsverdi og forderves. Hvis du koker eller steker maten, kan du fryse den inn igjen på nytt.
- ▶ Hvis du spiser matvarer som har vært lagret for lenge, er det fare for matforgiftning. Lagringstiden avhenger av flere faktorer, f.eks. ferskhet, kvalitet og lagringstemperatur. Følg anvisningene fra matvareprodusenten angående lagring og holdbarhet!
- ▶ For at matvarene skal bli gjennomfrosne så raskt som mulig, skal ikke den maksimale frysekapasiteten overskrides. Den maksimale frysekapasiteten innen 24 timer finner du på typeskiltet «Frysekapasitet ... kg/24 t».

### Tilbehør og reservedeler

- ▶ Vi anbefaler at du bruker originalt tilbehør fra Miele. Hvis andre deler monteres i eller på produktet, tapes krav i forbindelse med garanti og/eller produktansvar.
- ▶ Miele originale reservedeler er tilgjengelige i minst 10 år og opptil 15 år etter at kjøle-/fryseskapsserien har gått ut av produksjon.

### Rengjøring og stell

- ▶ Skyll isbitmaskinen og dermed også vannforsyningen, ved at du kaster de første 3 isbitproduksjonene. Dette skal gjøres:
  - før første igangsetting
  - etter at isbitmaskinen ikke har vært i bruk over lengre tid (mer enn 5 dager)
  - regelmessig ved konstant drift (minst en gang i måneden), for å fjerne isrester (tilstopping av vannforsyningen unngås)
  - før du koblet ut isbitmaskinen for en lengre periode
- ▶ Ikke bruk olje eller fett på dørpakningen. Det kan gjøre den porøs med tiden.
- ▶ Advarsel. Ikke bruk mekaniske eller andre hjelpemidler som ikke er anbefalt av produsenten, for at avrimingen skal gå raskere.
- ▶ Dampen fra en damprenser kan trenge inn til strømførende deler og forårsake en kortslutning. Bruk aldri damprenser til rengjøring og avriming av skapet.
- ▶ Spisse eller skarpe gjenstander skader kjøleelementene og skapet blir ødelagt. Ikke bruk spisse eller skarpe gjenstander for å

- fjerne rim- og islag,
- løfte opp fastfryste isbitskåler og matvarer.

▶ Ikke sett elektriske varmeapparater eller stearinlys inn i skapet for å rime det av. Kunststoffet blir skadet.

▶ Ikke bruk avrimingsspray eller avrimingsmidler. Avrimingsspray og avrimingsmidler kan danne eksplosive gasser, inneholde løsningsmidler eller drivgasser som skader kunststoff, eller som kan være helseskadelige.

### Transport

▶ Transporter alltid kjøle-/fryseskapet stående og i transportemballasjen for å unngå skader.

▶ Stor fare for skade. Kjøle-/fryseskapet er tungt, og skal transporteres ved hjelp av to personer.

### Retur og gjenvinning av gamle produkter

▶ Barn som leker, kan bli sperret inne i kjøle-/fryseskapet og bli kvalt.

- Demonter dørene.
- Ta ut skuffene.
- La hyllene bli værende i kjøle-/fryseskapet, slik at barn ikke kan klatre inn.
- Ødelegg eventuelt dørlåsen på det gamle kjøle-/fryseskapet. Da forhindrer du at barn som leker, kan stenge seg inne og komme i livsfare.

▶ Fare for elektrisk støt!

- Kutt av støpselet på nettkabelen.
- Kutt av nettkabelen på det gamle produktet.

Sørg for at støpselet og nettkabelen leveres separat fra det gamle produktet ved retur og gjenvinning.

▶ Under og etter avfallshåndteringen må du sørge for at kjøle-/fryseskapet ikke settes i nærheten av bensin eller andre brennbare gasser og væsker.

## Sikkerhetsregler

---

► Brannfare på grunn av olje eller kjølemiddel som lekker ut. Kjølemiddelet og oljen i kjøleskapet er brennbar. Kjølemiddel eller olje som lekker ut kan antennes ved for høy konsentrasjon og ved kontakt med en ekstern varmekilde.

Sørg for at kjølekretsløpet ikke blir skadet under avfallshåndteringen. Slik forhindrer du ukontrollert utslipp av kjølemiddel (informasjon på typeskiltet) og olje.

► Kjølemiddel som spruter ut, kan skade øynene! Ikke ødelegg deler av kuldekretsløpet, f.eks. ved å

- stikke hull på fordampersens kjølemiddelkanaler,
- brette av rør,
- skrape av overflatebelegg.

### Symbol på kompressoren (avhengig av modell)

Denne henvisningen har bare betydning for resirkuleringen. I normaldrift er det ingen fare.



► Oljen i kompressoren kan være dødelig ved svelging og hvis den trenger inn i luftveiene.

## Retur og gjenvinning av emballasjen

Emballasjen benyttes til håndtering og beskytter produktet mot transport-skader. Emballasjematerialene er valgt med sikte på miljøvennlighet og avfallsbehandling og kan derfor generelt gjenvinnes.

Gjenvinning av emballasjen til materialkretsløpet medfører besparelser av råstoffer. Benytt deg av materialspesifikke gjenvinningsstasjoner og returmøstigheter. Miele-forhandleren tar transportemballasjen i retur.

## Retur og gjenvinning av det gamle produktet

Elektriske og elektroniske produkter inneholder ofte verdifulle materialer. De inneholder imidlertid også skadelige stoffer, blandinger og komponenter, som har vært nødvendige for produktets funksjon og sikkerhet. I restavfallet eller ved feil behandling kan disse stoffene være helseskadelige og skade miljøet. Kast derfor aldri produktene som restavfall.



Pass på at ditt kjøle-/fryseskap ikke skades før det returneres og gjenvinnes på en forsvarlig og miljøvennlig måte. På den måten sikres det at kjølemiddelet i kuldekretsløpet og oljen i kompressoren ikke kan lekke ut i omgivelsene.

Benytt i stedet de offentlige returpunktene for innlevering og gjenvinning av slike produkter. Produktene kan leveres gratis til kommunale gjenvinningsstasjoner, forhandlere av til-

svarende produkter eller til Miele. For mer informasjon, se [www.miele.no](http://www.miele.no). Du er selv juridisk ansvarlig for å slette personlige data som måtte finnes i de gamle produktene. Du er rettslig forpliktet til å ta ut gamle batterier, akkumulatører og lamper som ikke sitter fast i produktet, og som kan tas ut uten at de blir ødelagt. Ta dem med til et egnet returpunkt, der de kan leveres gratis. Sørg for at produktet oppbevares utilgjengelig for barn til det kjøres bort.

# Bærekraft og miljøvern

---

## Slik sparer du energi ...

- |                              |   |
|------------------------------|---|
| <b>Oppstillingssted</b>      | <p>Kjøle-/fryseskapet må oftere avkjøles ved høye omgivelsestemperaturer, og forbruker da mer energi. Derfor:</p> <ul style="list-style-type: none"><li>- Sett opp kjøle-/fryseskapet i et godt ventilert rom.</li><li>- Ikke sett kjøle-/fryseskapet ved siden av et varmeelement (radiator, komfyr).</li><li>- Beskytt kjøle-/fryseskapet mot direkte sollys.</li><li>- Sørg for en ideell omgivelsestemperatur rundt 20 °C.</li><li>- Hold ventilasjonsåpningene frie og fjern støv fra dem regelmessig.</li></ul>   |
| <b>Temperaturinnstilling</b> | <p>Jo kaldere den innstilte temperaturen er, desto høyere er strømforbruket. Følgende innstillinger anbefales:</p> <ul style="list-style-type: none"><li>- Kjølesone 4 °C</li><li>- PerfectFresh Active-sone rundt 0 °C.</li><li>- Fryseseone -18 °C</li></ul>  |
| <b>Bruk</b>                  | <p>Varme som kommer inn samt begrenset luftsirkulasjon øker energiforbruket. Derfor:</p> <ul style="list-style-type: none"><li>- Hold aldri skapdøren(e) åpen/åpne lenger enn nødvendig. God sortering av matvarene hjelper.</li><li>- Lukk skapdøren(e) helt igjen etter at du har åpnet dem.</li><li>- La varm mat og drikke avkjøles før du setter det i kjøle-/fryseskapet.</li><li>- Lagre matvarene godt emballert eller godt tildekket.</li><li>- Ikke overfyll hyllene/skuffene, luften må kunne sirkulere.</li><li>- Legg frysevarene til tining i kjølesonen.</li><li>- Hold deg til plasseringen av skuffer og hyller som ved levering.</li><li>- Hold en avstand på 30 mm mellom skapets bakside og veggen.</li></ul> |

## Oppstillingssted

 Fare for brann og annen skade grunnet produkter som avgir varme. Produkter som avgir varme, kan antenne og kjøle-/fryseskapet kan begynne å brenne. Nettkabelen må ikke komme i kontakt med varmekilder. Ikke sett produkter som avgir varme, f.eks. hybelkomfyr, dobbel kokeplate eller brødrister på kjøle-/fryseskapet.

 Fare for brann og annen skade ved åpne flammer. Åpne flammer kan sette fyr på kjøle-/fryseskapet. Hold åpne flammer, som f.eks. stearinlys, unna kjøle-/fryseskapet.

 Fare for brann og skade ved feil installasjon. Hvis støpselet og nettkablene berører baksiden av kjøle-/fryseskapet, kan støpselet og nettkablene skades av vibrasjoner og forårsake kortslutning. Støpselet eller nettkablene må ikke komme i kontakt med kjøle-/fryseskapet. Nettkablene må ikke klemmes eller skades. Ikke koble andre apparater til stikkontakter på baksiden av kjøle-/fryseskapet. Ikke plasser eller bruk grenuttak eller andre elektroniske apparater (f.eks. halogentransformatorer) på baksiden av produktet.

Underlaget på oppstillingsstedet må være vannrett og jevnt, og ha samme høyde som gulvet rundt.

 Fare for skade pga. høy luftfuktighet. Ved høy luftfuktighet kan kondens avsettes på de utvendige flatene på kjøle-/fryseskapet. Dette kondensvannet kan føre til korrosjon på ytterveggene til skapet. Plasser kjøle-/fryseskapet i et tørt og/eller klimatisert rom med tilstrekkelig lufting. Forsikre deg om at skapdøren(e) kan lukkes skikkelig etter innbygging av kjøle-/fryseskapet, og at skapet er bygget inn som beskrevet. De angitte ventilasjonsarealene må overholdes.

Ved valg av oppstillingssted må du være oppmerksom på at energiforbruket til kjøle-/fryseskapet stiger dersom det står i nærheten av en varmeovn, en komfyr eller annen varmekilde. Unngå direkte sollys. Høyere omgivelsestemperaturer øker energiforbruket ettersom kompressoren går lenger.

Et tørt rom med god ventilasjon er egnet.

# Installasjon

## Klimaklasse

Kjøle-/fryseskapet er beregnet for bruk innenfor en bestemt omgivelsestemperatur (klimaklasse). Sørg for at temperaturen holder seg innenfor dette området. Hvilken klimaklasse som gjelder for kjøle-/fryseskapet ditt, finner du på typeskiltet innvendig.

Kompressoren går sjeldnere ved lave omgivelsestemperaturer. Dette kan føre til høyere temperaturer i kjøle-/fryseskapet, noe som kan skade skapet eller innholdet.

Klimaklasse	Omgivelsestemperatur
SN	10 til 32 °C
N	16 til 32 °C
ST	16 til 38 °C
T	16 til 43 °C
SN-ST	10 til 38 °C
SN-T	10 til 43 °C

## Krav til ventilasjon

 Fare for brann og skader på grunn av utilstrekkelig ventilasjon.

Hvis kjøle-/fryseskapet ikke er tilstrekkelig ventilert, vil kompressoren starte oftere og gå over lengre tid. Dette fører til økt energiforbruk og høyere driftstemperatur på kompressoren. Dette kan føre til skade på kjøle-/fryseskapet.

Pass på at kjøle-/fryseskapet har tilstrekkelig ventilasjon:

Overhold alltid de foreskrevne ventilasjonsarealene.

Ventilasjonsarealene må ikke tildekkes eller blokkeres.

Rengjør ventilasjonsområdene regelmessig for å fjerne støv og smuss.

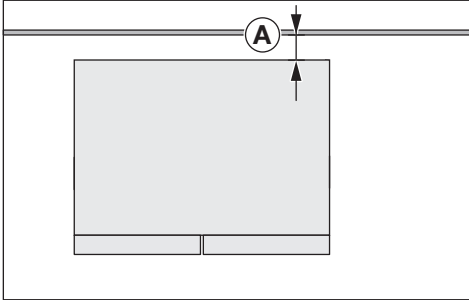

Energiforbruket ble bestemt med en avstand på **A** = 30 mm mellom skapets bakside og veggen. Hvis avstanden til veggen er mindre enn 30 mm, opprettholdes kjøle-/fryseskapets funksjonalitet, men energiforbruket øker noe. Det kan også dannes kondens ved høye omgivelsestemperaturer.

Luften på bakveggen av skapet blir varm. Derfor må det være en tilstrekkelig ventilasjon (se avsnitt «Produkt mål»).

## Oppstilling av kjøle-/fryseskapet

**⚠** Stor fare for skade hvis skapet velter.

Dersom kjøle-/fryseskapet stilles opp av en enkelt person, er det økt fare for skade både på person og skap. Skapet skal settes opp ved hjelp av 2 personer.

**⚠** Fare for skade ved slag mot døren.

Skapdøren kan slå mot veggen i rommet og bli skadet. Ødelagt glass på en glassdør kan føre til personskader. Beskytt skapdøren slik at den ikke støter mot veggen, f.eks. ved å bruke filtknøtter på veggen.

**⚠** Fare for skade på gulvet. Flytting av skapet kan føre til skader på gulvet. Flytt skapet forsiktig på ømfintlige gulv.

For enklere oppstilling, er det transporthåndtak øverst på baksiden av skapet og transporthjul under (avhengig av modell).

Skapet skal kun settes opp når det er tomt.

- Koble kjøle-/fryseskapet til vannforsyningen som beskrevet i kapittelet «Fast vanntilkobling».
- Koble kjøle-/fryseskapet til strømmettet, som beskrevet i kapittel «Elektrotilkobling».
- Flytt forsiktig kjøle-/fryseskapet til oppstillingsstedet.
- Plasser kjøle-/fryseskapet med baksiden mot veggen, og sørg for nødvendig avstand.

## Justering av kjøle-/fryseskapet

**⚠** Fare for skader og personskader på grunn av at kjøle-/fryseskapet velter.

Hvis de ekstra skrufføttene **2** ikke hviler mot gulvet, kan kjøle-/fryseskapet velte.

Sørg for at kjøle-/fryseskapet får ekstra støtte foran, i henhold til beskrivelsen nedenfor.

# Installasjon

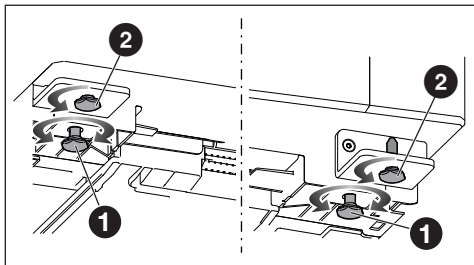

■ Juster kjøle-/fryseskapet ved hjelp av et vater og den medfølgende fastnøkkelen, og gi i tillegg kjøle-/fryseskapet ekstra støtte i front.

- Juster skruføttene ① slik at kjøle-/fryseskapet står støtt og i vater.
- Skru ut de ekstra skruføttene ② til de hviler mot gulvet. Skru deretter skruføttene ut ytterligere en kvart omdreining.

## Justere døren til kjølesonen

Skapdørene/skuffene er riktig innstilt fra fabrikk.  
Hvis dørspalten eller avstanden mellom kjøle- og frysedel virker ujevn, kan du selv rette opp dette.

Juster døren til kjølesonen i det øverste hengselbeslaget som beskrevet nedenfor:

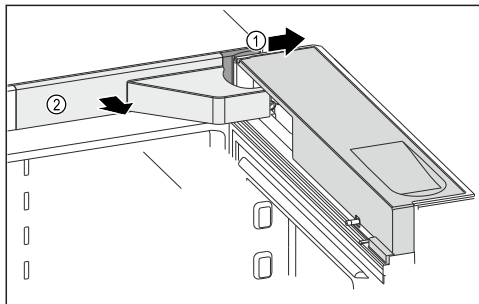

■ Åpne døren.

■ Ta av dekslene ① og ②.

**⚠** Fare for personskade på grunn av at skapdøren faller ut.

Så snart du fjerner skruene på dørhengselet helt, kan skapdøren falle ut.

Bare løsne skruene – ikke fjern dem helt! Hold skapdøren godt fast.

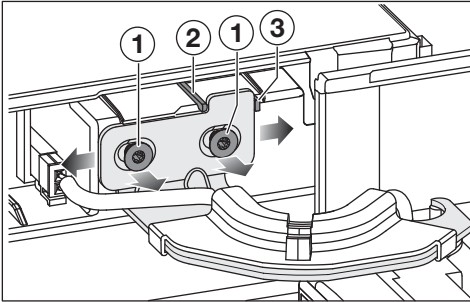

- Løsne skruene ①.

Avhengig av hvilken retning skapdøren skal flyttes i, må den tilsvarende låseknappen først fjernes.

- Fjern sikringsknoppen ② hvis du vil flytte skapdøren til venstre.
- Fjern sikringsknoppen ③ hvis du vil flytte skapdøren til høyre.
- Flytt skapdøren til ønsket posisjon er nådd.
- Stram skruene ①.
- Sett på dekslene.

## Justering av skuffen

Skapdørene/skuffene er riktig innstilt fra fabrikken.

Hvis dørspalten eller avstanden mellom kjøle- og frysedel virker ujevn, kan du selv rette opp dette.

Juster skuffen ved begge vinkelbeslagene som beskrevet nedenfor.

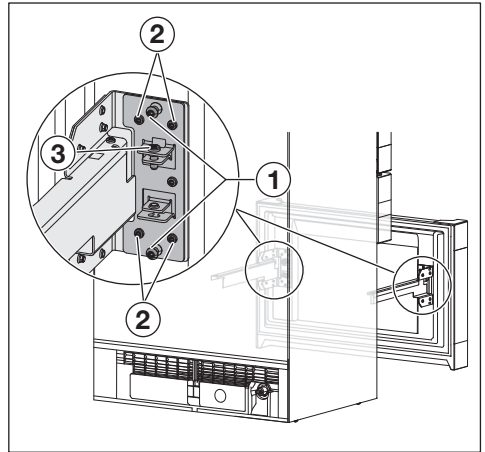

- Trekk ut skuffen til den stopper.
- Ta beholderen ut av skuffen.

### Justere skuffen horisontalt:

Utfør trinnene etter hverandre ved begge vinkelbeslagene.

- Fjern skruene ① (opptil 4 skruer per skuff, avhengig av modell). Skruene er ikke lenger nødvendige.
- Løsne skruene ②.
- Flytt skuffen til venstre eller høyre, avhengig av ønsket plassering av skuffen.

# Installasjon

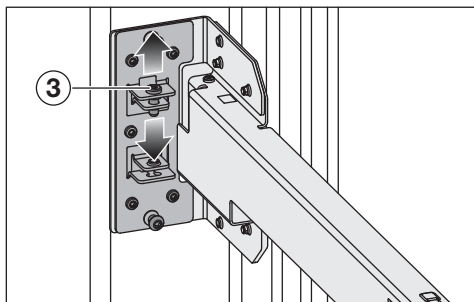

## Justere skuffen vertikalt:

Utfør trinnene ved høyre **eller** venstre vinkelbeslag.

- Avhengig av ønsket posisjon for skuffen, løsner du skruen ③ eller strammer skruen ③.
- Flytt skuffen til ønsket posisjon er nådd.
- Når skuffen er i ønsket posisjon, strammer du skruene ②.

## Fast vanntilkobling

### Sikkerhetsregler for fast vanntilkobling

⚠ Stor fare for skade ved ikke-forskriftsmessig tilkobling av den faste vanntilkoblingen.

Dersom tilkobling av den faste vanntilkoblingen ikke skjer forskriftsmessig, kan det føre til skade på personer, og/eller materiell.

Fast vanntilkobling må bare utføres av kvalifiserte fagfolk.

⚠ Koble kjøle-/fryseskapet fra strømmettet før du kobler det til vannledningen.

Steng vannet før du kobler kjøle-/fryseskapet til vannledningen.

⚠ Helsefare og fare for skade ved forurenset vann.

Kvaliteten på vannet må tilsvare drikkevannsbestemmelsene i det landet kjøle-/fryseskapet skal brukes.

Koble kjøle-/fryseskapet til drikkevann.

Kjøle-/fryseskapet oppfyller kravene til IEC 61770 og EN 61770.

Tilkoblingen til vannforsyningen må skje iht. de gjeldende forskriftene i landet. Alle enheter og alt utstyr som brukes til vanninntak til kjøle-/fryseskapet, må også være i samsvar med gjeldende nasjonale forskrifter.

Før riktig funksjon (gjennomstrømningsmengde, isbitstørrelse, støynivå) må vanntrykket ligge på mellom 150 kPa og 620 kPa (1,5 bar og 6,2 bar).

Hvis vanntrykket er høyere enn 620 kPa (6,2 bar), må det monteres en trykkreduksjonsventil.

Vanntilkoblingsledningen og inngangsmagnetventilen til kjøle-/fryseskapet er egnet for et vanntrykk opptil 1 000 kPa (10 bar).

Koble slangen direkte til den faste vanntilkoblingen. Unngå stillestående vann i vanntilførselen.

Stillestående vann i vanntilførselen kan påvirke smaken på vannet og isbitene. Med friskt vann får du førsteklasses kvalitet på isbitene.

## Koble kjøle-/fryseskapet til vanninntaket

Bruk kun den vedlagte stålslangen. Stålslangen må ikke kuttes, forlenges eller erstattes med en annen slange.

En defekt stålslange skal kun byttes ut med en original Miele reservedel. Stålslangen som er egnet for drikkevann fås kjøpt i Miele's nettbutikk, hos Miele's serviceavdeling eller hos din Miele-forhandler.

Mellom stålslangen og den faste vanntilkoblingen må det være en stoppekran, slik at vannforsyningen kan stenges ved behov.

Pass på at stoppekranen er tilgjengelig også når kjøle-/fryseskapet er bygd inn.

Pass på at forskruingen sitter skikkelig fast og er tett.

 Fare for skade på stålslangen. Vanntilførselen fra stoppekranen til isbitmaskinen er brutt. Stålslangen må ikke knekkes eller skades.

En stoppekran med en metrisk R3/4 tilkoblingsgjenge er påkrevd for tilkobling til vanninntak.

Magnetventilen ② befinner seg nede på baksiden av kjøle-/fryseskapet. Magnetventilen har også en metrisk R3/4 gjenge.

# Installasjon

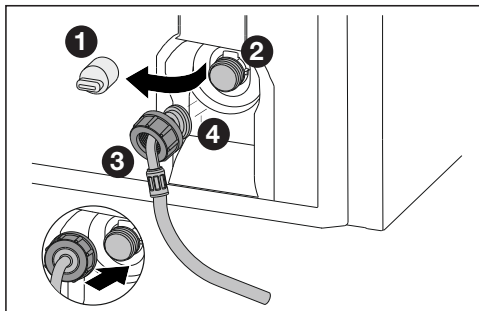

- Trekk av dekselet 1 på magnetventilen 2.
- Skyv mutteren 3 over den vinkelformede slangeenden 4 helt til enden, og hold mutteren 3 fast.



Fare for skade på magnetventilen.

Gjengene til magnetventilen kan bli ødelagt.

Sett mutteren forsiktig på, og skru den på slik at den sitter riktig på gjengen.

- Sett mutteren 3 forsiktig på magnetventilen 2 og hold mutteren fast.
- Skru mutteren 3 på gjengen for hånd til den sitter godt fast. Kontroller at mutteren 3 ligger rett på gjengen og ikke er skrudd skjevt på.

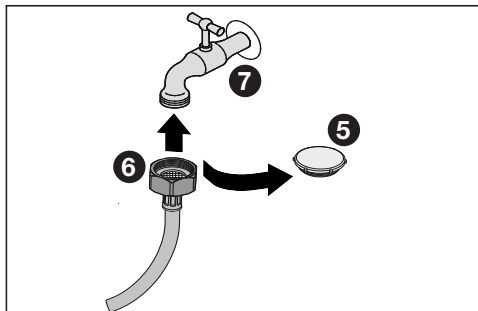

- Fjern lokket 5 fra slangen i rustfritt stål.
- Fest nå stålslangen med mutteren 6 på stoppekranen 7.
- Stram mutteren 6 med klokken.
- Åpne stoppekranen langsomt 7, og kontroller at hele vannsystemet er tett.

## Sette inn vanntanken

Vannfilteret settes inn bak venstre skuff i kjølesonen.

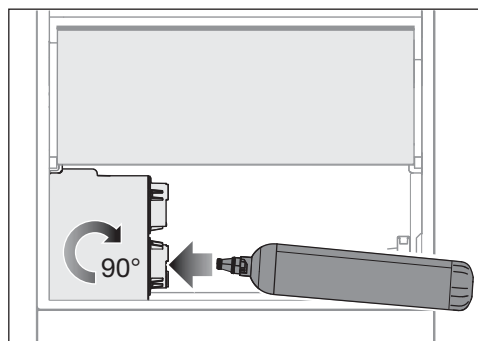

- Fjern den venstre skuffen fra kjølesonen.
- Fjern beskyttelseshetten fra vanntanken og kast den.

- Sett inn vanntanken, og vri vanntanken ca. 90° mot høyre så langt den går.
- Sett skuffen inn igjen.

## Sette inn vannfilter (aktivt kullfilter)

Vannfilteret settes inn bak venstre skuff i kjølesonen.

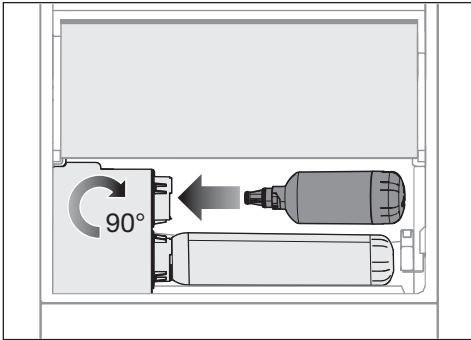

- Fjern den venstre skuffen fra kjølesonen.
- Fjern den røde beskyttelseshetten fra vannfilteret og kast den.
- Sett inn vannfilteret, og vri vannfilteret ca. 90° mot høyre så langt det går.

**⚠ Fare for skade dersom vannet renner ut.**

Hvis vannfilteret ikke er satt inn riktig, er det fare for at det renner vann inn i kjøle-/fryseskapet under PerfectFresh-skuffen.



Når du setter inn det nye vannfilteret, må du sørge for at du skrur vannfilteret inn så langt det går.

- Sett skuffen inn igjen.

Når du har satt inn et vannfilter, må du helle ut de første 3 literne med vann som tappes fra vanndispenseren etter at du har satt inn vannfilteret.

Vannfilteret er nå klart til bruk.

Aktiver varselsfunksjonen i innstillingsmodus slik at du blir minnet på å bytte filter etter 6 måneder.

- Berør symbolet .
- Sveip mot venstre eller høyre til symbolet  vises i midten.
- Berør symbolet .

Når indikatoren for vannfilteret er aktivert, lyser symbolet  oransje.

- Berør symbolet  for å forlate innstillingsnivået.

## Kontrollere at vannsystemet er tett

Før kjøle-/fryseskapet settes opp og justeres på ønsket sted, må hele vannsystemet kontrolleres for tettheter.

- Skru langsomt opp vannkranen.
- Kontroller at vanninntaket, slangene og tilkoblingene er tette, og at det ikke lekker vann.

Hvis vannsystemet er tett, kan du sette kjøle-/fryseskapet helt på plass.

# Installasjon

## Elektrotilkobling

Skapet skal kun kobles til strømmettet med den vedlagte nettkabelen i en jordet stikkontakt.

Plasser alltid kjøle-/fryseskapet slik at stikkontakten er lett tilgjengelig. Dersom stikkontakten ikke er lett tilgjengelig, pass på at det er en skilleanordning for hver pol på oppstillingsstedet.

**⚠ Brannfare ved overoppheting.**  
Drift av kjøle-/fryseskapet ved bruk av flerveisstikkontakter og skjøteledninger kan føre til overbelastning av kabelen.  
Av sikkerhetsgrunner må du ikke bruke flerveisstikkontakter eller skjøteledninger.

Det elektriske anlegget må være utført i henhold til nasjonale el-forskrifter.

Av sikkerhetshensyn anbefaler vi å bruke en jordfeilbryter (RCD) av typen  i husinstallasjonen for elektrisk tilkobling av kjøle-/fryseskapet.

En skadet nettkabel må kun erstattes med en nettkabel av samme type (fås kjøpt hos Miele's serviceavdeling). Av sikkerhetsgrunner skal den kun skiftes ut av kvalifiserte fagfolk eller Miele's serviceavdeling.

Tilkobling og sikring: Se bruksanvisningen og typeskiltet. Denne informasjonen sammenligner du med dataene for den elektriske tilkoblingen på stedet. Spør en autorisert elektroinstallatør hvis du er i tvil.

Midlertidig eller permanent drift på et selvforsynt energiforsyningssystem eller et energiforsyningssystem som ikke er synkronisert med strømforsyningen (som f.eks. øynettverk, backup-systemer), er mulig. Forutsetning for drift er at energiforsyningssystemet

overholder retningslinjene i NEK EN 50160 eller tilsvarende. Funksjon og drift av sikkerhetstiltakene i husinstallasjonen og i dette produktet fra Miele må også sikres ved drift av øynettverk, eller ved drift som ikke er synkronisert med strømforsyningen, eventuelt erstattes av likeverdige tiltak i installasjonen. Eksempelvis som beskrevet i den aktuelle publiseringen av VDE-AR-E 2510-2.

## Tilkoblingsmål

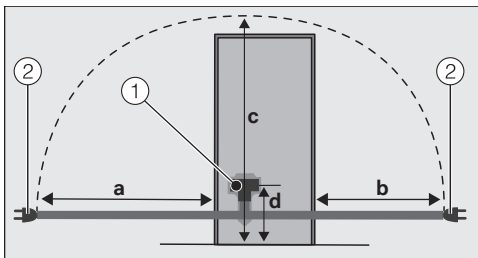

Baksiden av kjøle-/fryseskapet

① Produktstøpsel

② Støpsel

a = ca. 2 100 mm

b = ca. 1 300 mm

c = ca. 2 200 mm

d = ca. 148 mm

## Tilkobling av kjøle-/fryseskapet

■ Sett inn produktstøpselet.

Pass på at støpselet er sikkert festet.

■ Sett støpselet til kjøle-/fryseskapet i stikkontakten.

Kjøle-/fryseskapet er nå koblet til strømmettet.

## Produktmål

### Oppstillingsmål/sett ovenfra

Alle mål er oppgitt i mm.

De angitte ventilasjonsåpningene må ikke tildekkes, for å sikre at kjøle-/fryseskapet fungerer korrekt.

Energiforbruket ble bestemt med en avstand på 30 mm mellom kjøle-/fryseskaps bakside og veggen. Hvis avstanden til veggen er mindre enn 30 mm, opprettholdes kjøle-/fryseskaps funksjonalitet, men energiforbruket øker noe.

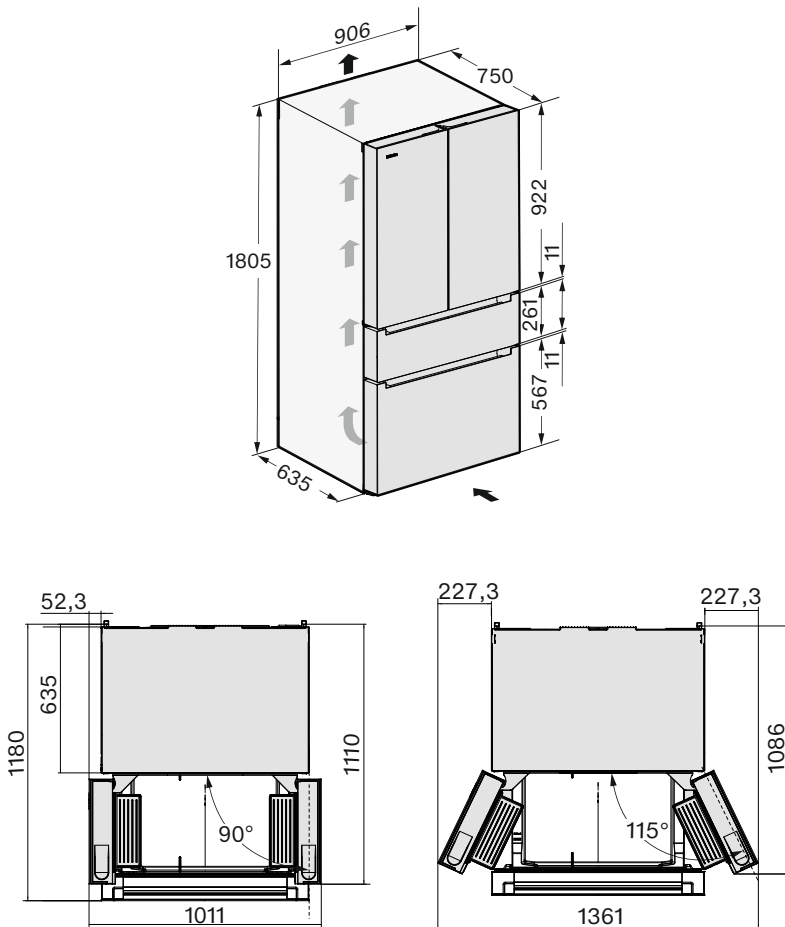

# Installasjon

---

## Tilkoblinger

Alle mål er oppgitt i mm.

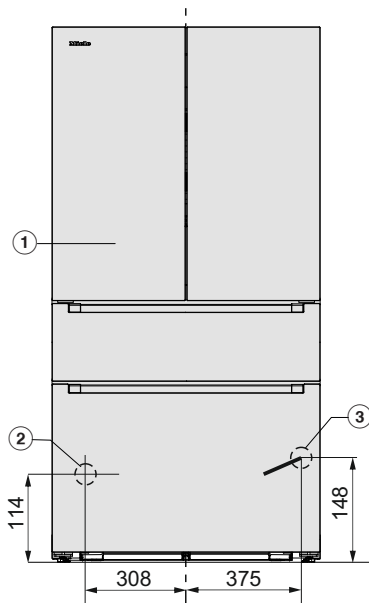

- ① Sett forfra
- ② Vanntilkobling, lengde = 2 000 mm
- ③ Nettkabel, lengde = 2 100 mm  
En lengre nettkabel kan kjøpes hos Miele's serviceavdeling.

## Helt omgitt av kjøkkeninnredningen

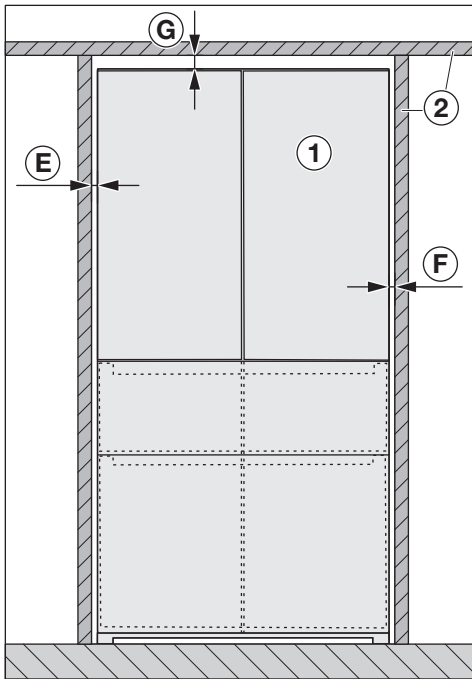

Sett forfra

- ① Kjøle-/fryseskap
- ② Kjøkkeninnredning
- Ⓔ min. 4 mm
- Ⓕ min. 4 mm
- Ⓖ min. 25 mm

**⚠** Fare for skade på skapdøren(e). Skapdørene kan ikke åpnes vidt nok. Kjøle-/fryseskapet ① må stikke ut foran det tilstøtende kjøkkenmøbelet ② med minst målet Ⓑ og dybden Ⓒ på skapdøren.

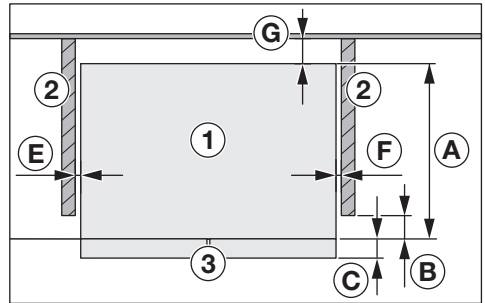

Sett ovenfra

- ① Kjøle-/fryseskap
- ② Kjøkkeninnredning
- ③ Front
- Ⓐ 635 mm
- Ⓑ 12 mm
- Ⓒ 115 mm
- Ⓔ min. 4 mm
- Ⓕ min. 4 mm
- Ⓖ min. 30 mm

# Installasjon

## Installasjon ved siden av en vegg

⚠ Fare for skade på skapdøren(e).

Skapdørene kan slå mot veggen i rommet og bli skadet.

Minimumsavstanden **E** mellom kjøle-/fryseskapet **1** og veggen i rommet **4** er nødvendig.

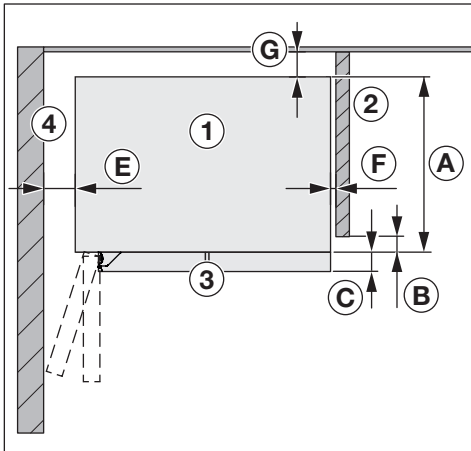

Sett ovenfra

① Kjøle-/fryseskap

② Kjøkkeninnredning

③ Front

④ Vegg i rommet

**A** 635 mm

**B** 12 mm

**C** 115 mm

**E** 100 mm (90° døråpningsvinkel)

**E** 220 mm (115° døråpningsvinkel)

**F** min. 4 mm

**G** min. 30 mm

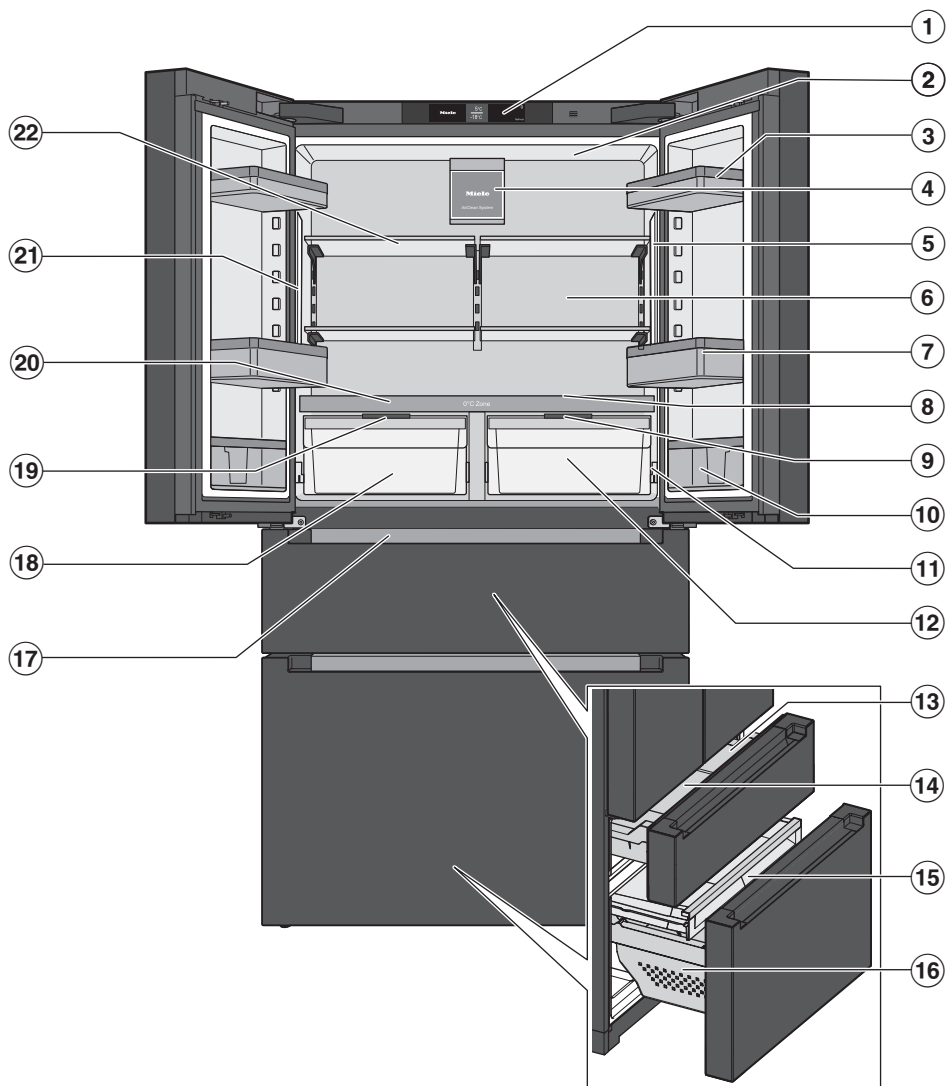

# Oversikt

---

- ① Display
- ② Innvendig lys oppe
- ③ Dørhulle
- ④ Vifte med belysning og luftfilter (AirClean-system)
- ⑤ Innvendig belysning på sidene
- ⑥ Tørr bakvegg for å unngå kondens
- ⑦ Flaskehylle med flyttbar flaskeholder (skillevegg):  
Her plasseres store flasker og beholdere. Flaskeholderen sørger for at mindre flasker står stødigere når skapdøren åpnes og lukkes.
- ⑧ Innvendig vanntank og luftfukter:  
Frukt og grønnsaker tilføres fuktighet hver gang døren åpnes, og ca. hvert 90. minutt.
- ⑨ Lakk for innstilling av luftfuktigheten:  
Avhengig av lakkets posisjon, blir luftfuktigheten enten ikke økt  $\Delta$ , eller økt  $\Delta\Delta$ .
- ⑩ Smal dørhulle med skyvbar holder:  
Her kan du oppbevare små matvarer som for eksempel sennepstuber.
- ⑪ Renne til avrimingsvann og avløpshull for kondensvann:  
Kondens som har samlet seg, renner av og fordamper automatisk.
- ⑫ PerfectFresh Active-sone (skuff med høyere luftfuktighet, kan også brukes som skuff med lavere luftfuktighet):  
Her kan du oppbevare frukt og grønnsaker ved 0 til 3 °C og en ideell fuktighetsinnstilling  $\Delta\Delta$  ved aktiv fukting (luftfukter).
- ⑬ Øverste fryseskuff
- ⑭ Isbitbeholder
- ⑮ Innvendig flat fryseskuff:  
Oppbevar flate frysevarer som f.eks. frosne urter her.
- ⑯ Fryseskuff: Oppbevar de store frysevarerne dine her.
- ⑰ Isbitmaskin med integrert isbitskål og belysning
- ⑱ PerfectFresh Pro-sone (skuff med høyere luftfuktighet, kan også brukes som skuff med lavere luftfuktighet):  
Her kan du oppbevare frukt og grønnsaker ved 0 til 3 °C og en ideell fuktighetsinnstilling  $\Delta\Delta$ .
- ⑲ Lakk til skuff for innstilling av luftfuktigheten i skuffen med høyere luftfuktighet
- ⑳ Skilleplate med flaskehylle
- ㉑ Vanndispenser  $\Delta$ :  
Her kan du tappe kaldt vann.
- ㉒ Hylle

## Display

Displayet kan bli ripet av spisse eller skarpe gjenstander, f.eks. spiker, blyanter etc.

Displayet skal kun berøres med fingrene.

Hvis fingrene er kalde, er det ikke sikkert at displayet reagerer.





- ① Indikator messeinnstilling  
(kun synlig når funksjonen Messeinnstilling er koblet inn)
- ② Visning av ønsket temperatur for kjølesonen, innstilling av temperaturen fra 3 °C til 9 °C, aktivering og deaktivering av funksjonen SuperCool&AirClean ❄️
- ③ Visning av ønsket temperatur i fryseskuffen, innstilling av temperaturen fra -15 °C til -24 °C, aktivering og deaktivering av funksjonen SuperFrost ❄️
- ④ Sensortast innstillingsmodus ⚙️  
for valg av forskjellige funksjoner i innstillingsmodus
- ⑤ Viser tilkoblingsstatus  
(bare synlig hvis nettverkstilkobling er opprettet)

# Oversikt

## Innstillingsmodus

### Party-modus

Funksjonen Party-modus anbefales hvis du vil avkjøle store mengder ferske mat- eller drikkevarer raskt, eller om du trenger isbiter.

Når Party-modus er slått på, aktiveres funksjonene SuperCool&AirClean  og SuperFrost  automatisk.

Isbitmaskinen aktiveres også hvis isbitmaskinen ikke var slått på tidligere.

**Tips:** Slå på funksjonen Party-modus ca. 4 timer før du legger inn matvarene.

Funksjonen Party-modus kobles automatisk ut etter ca. 24 timer.



Ved strøbrudd kobles funksjonen Party-modus ut.

### Holiday-modus

Funksjonen Holiday-modus anbefales hvis du ikke vil koble kjølesonen helt ut i ferien eller ikke trenger høy kjøleeffekt. Kjølesonen sparer dermed energi.

Kjølesonen og PerfectFresh-sonene reguleres til en temperatur på 15 °C.

Frysesonen forblir innkoblet med tidligere innstilt temperatur.

Tidligere aktiverte funksjoner som Party-modus  eller SuperCool&AirClean  deaktiveres.

Ved denne middels kjølesone-temperaturen kan matvarer som ikke er lett bederfelige, oppbevares en stund i kjøle-/fryseskapet, såfremt disse matvarene er **innpakket**.

Det blir heller ingen lukt- eller muggdannelse, noe som kan forekomme i en kjølesone som er koblet ut, når døren er lukket.

 Helsefare ved bruk av matvarer som er bedervet.

Ved en langvarig temperatur over 4 °C i kjølesonen kan holdbarheten og kvaliteten på matvarene reduseres.

Funksjonen Holiday-modus skal alltid kun kobles inn for et begrenset tidsrom.

I løpet av denne perioden bør du ikke lagre ømfintlige og lettbederfelige matvarer, som frukt, grønnsaker, fisk, kjøtt og meieriprodukter.

Etter at du har koblet ut funksjonen, må du rengjøre kjølesonen og regenerere luktfilterne.



### Isbitmaskin

Isbitmaskinen produserer ca. 0,8 kg isbiter i løpet av 24 timer ved en temperatur på -18 °C.

Her kan du slå isbitmaskinen på eller av.

### QuickIce

Isbitmaskinen produserer en maksimal mengde på ca. 1,0 kg isbiter på 24 timer.

Funksjonen QuickIce vises bare i innstillingsmodus  når funksjonen isbitmaskin  er aktivert på forhånd.

## Låsefunksjon /

Når låsefunksjonen er slått på, beskytter den mot uønsket utkobling av kjøle-/fryseskapet og mot uønskede justeringer av en annen person, f.eks. barn.

Hvis du f.eks. vil justere temperaturen for en kort stund, kan du deaktivere låsefunksjonen midlertidig i innstillingsmodus .

## Utkobling av kjøle-/fryseskapet

Se kapittel «Igangsetting», avsnitt «Inn- og utkobling av kjøle-/fryseskapet».

## Sabbat-modus

For å understøtte religiøse skikker, har kjøle-/fryseskapet en såkalt Sabbat-modus.

Ved innkoblet Sabbat-modus deaktiveres midlertidig:

- innvendig belysning
- alle akustiske og optiske signaler
- displayet
- isbitmaskinen
- vanddispenseren
- en aktiv WiFi-forbindelse
- påminnelser (f.eks. indikator for AirClean System-filter): Det innstilte tidsintervallet blir satt på pause

Alle andre tidligere aktiverte funksjoner forblir aktivert.

## Informasjon om Sabbat-modus

Du kan åpne versjonen av Sabbat-modus her.

## Tidsrom frem til døralarmen skal aktiveres

Her kan du stille inn hvor lang tid det skal gå før døralarmen aktiveres etter at skapdøren/-skuffen er åpnet.

## Temperaturnivå i PerfectFresh-sonene

Temperaturen i PerfectFresh-sonene reguleres automatisk ved 0 til 3 °C.

Hvis du ønsker det varmere eller kaldere, f.eks. for lagring av fisk, kan du endre temperaturen trinnvis.

## Luftfukter (humidifier)

Her kan du slå luftfukteren på eller av og stille inn fuktighetsintensiteten.

Luftfukteren gir ekstra fuktighet i skuffen med høyere luftfuktighet i PerfectFresh Active Zone.

## Nettverkstilkobling

Her kan du utføre nettverkstilkoblingen for første gang, deaktivere og aktivere WiFi eller nullstille nettverkskonfigurasjonen (se kapittel «Tilpasse innstillinger»).

## Tastelyd /

Her kan du slå på eller av tastelyden.

## Varsel- og lydsignaler /

Her kan du endre lydstyrke for varsel- og lydsignaler (f.eks. døralarm eller ved en feilmelding). Eller du kan slå av varsel- og signaltonene helt hvis de forstyrrer deg.

## Lysstyrke i displayet

Her kan du tilpasse lysstyrken i displayet til lysforholdene i rommet.

# Oversikt

## Temperaturenhet °C/°F

Her kan du stille inn ønsket temperatur-enhet (°Celsius eller °Fahrenheit).

## Messeinnstilling

Messeinnstillingen gjør det mulig for forhandleren å presentere kjøle-/fryse-skapet uten at det blir kaldt. Denne innstillingen er ikke nødvendig for pri-vat bruk.

Her kan du koble ut messeinnstillingen hvis messeinnstillingen er slått på fra fabrikk (i displayet vises ).

## Fabrikkinnstillinger

Her kan du nullstille kjøle-/fryseskapets innstillinger til fabrikkinnstillingene.

**Tips:** Nullstill innstillingene på skapet til fabrikkinnstillingene når kjøle-/fryse-skapet skal leveres til gjenvinning, sel-ges eller et brukt skap skal tas i bruk. Dermed nullstilles også nettverkskonfi-gurasjonen, slik at alle personlige data fjernes fra kjøle-/fryseskapet. Dessuten har ikke forrige eier lenger tilgang til kjøle-/fryseskapet.

## Informasjon om kjøle-/fryseskapet

Her kan du se modellbetegnelsen og serienummeret til kjøle-/fryseskapet.

Ha denne produktinformasjonen klar:

- for å integrere kjøle-/fryseskapet i nettverket ditt.
- for å melde en ev. feil til Miele's serviceavdeling (se kapittel «Service»).
- for å be om informasjon fra EPREL-da-tabasen (se kapittel «Service»).

## Indikator for luftfilter (AirClean-sy-stem)

Luftfiltreringen via Active AirClean-fil-teret sørger for at luften forblir fri for støv og lukt.

Den gule, opplyste luftfilterindikato-ren  i displayet minner deg på at du må regenerere luftfiltrene omtrent hver 6. måned.

Hvis luftfiltrene allerede har blitt rege-nerert 5 ganger, vil symbolet  lyse gult i displayet for å minne deg på å skifte ut luftfiltrene.

Her kan du aktivere varselsfunksjonen.

## Vannfilterindikator



Filtrering av vannet via vannfilteret sik-rer at det friske vannet er fritt for klor og andre stoffer som svekker smak og lukt.

Den gule, opplyste vannfilterindikato-ren  i displayet minner deg på at du må bytte vannfilteret omtrent hver 6. måned.

Her kan du aktivere varselsfunksjonen.

## Rengjøringsposisjon for isbit-skålen

Isbit-skålen til isbitmaskinen flyttes automatisk til rengjøringsposisjon (se kapittel «Igangsetting», avsnitt «Ta isbitmaskinen i bruk»).

Funksjonen for rengjøring av isbit-skålen vises bare i innstillingsmodus  hvis funksjonen for isbitmaskin  tidligere har vært aktivert.

## Rengjøringsmodus



Funksjonen rengjøringsmodus gjør det enklere å rengjøre kjølesonen.

Den innvendige belysningen blir værende på, selv om kjølesonen er slått av. De akustiske og optiske signalene blir også slått av.

## Sikkerhet

### Temperaturalarm i frysesonen

Kjøle-/fryseskapet er utstyrt med en temperaturalarm for at temperaturen i frysesonen ikke skal kunne stige ubemerket.

Hvis temperaturen blir for varm, lyser temperaturindikatoren i frysesonen   rødt.

I tillegg høres et varselsignal til alarmtilstanden er over eller blir koblet ut.

Hvor lang tid det tar før vinskabet oppfatter at et temperaturområde er for varmt, er avhengig av den innstilte temperaturen.

Det akustiske og optiske signalet utløses i følgende situasjoner:

- Når du slår på kjøle-/fryseskapet, og temperaturen i frysesonen avviker for mye fra den innstilte temperaturen.
- Når du sorterer og tar ut frysevarer, og det strømmer inn for mye varm romluft.
- Når du fryser inn en større mengde matvarer.
- Når du fryser inn varme ferske matvarer.
- Det har oppstått et strømbrytning.
- Kjøle-/fryseskapet er defekt.

 Helsefare ved bruk av matvarer som er bedrevet.



Hvis det har vært varmere enn  $-18^{\circ}\text{C}$  over en lengre periode, kan frysevarene tinte helt eller delvis. Da blir matens holdbarhet forkortet.



Kontroller om frysevarene er tint helt eller delvis. Hvis de er det, må du bruke matvarene så snart som mulig eller bearbeide (koke eller steke) dem før du fryser inn maten igjen.

### Utkobling av temperaturalarmen før den stanser av seg selv

Før du slår av temperaturalarmen, bør du ha funnet årsaken og løst problemet.

Hvis varselsignalet er forstyrrende, kan du koble det ut før det stanser av seg selv.

■ Berør symbolet  .

Symbolet   slukker og varselsignalet stanser.

Temperaturindikatoren for frysesonen blinker i ca. 1 minutt for å vise den varmeste temperaturen som er målt så langt. Deretter vises den aktuelle temperaturen.

# Oversikt

## Døralarm

For å forhindre energitap når skapdøren/skuffen er åpen, er kjøle-/fryseskapet utstyrt med en døralarm. Lagrede kjølevarer er dermed beskyttet mot varmeinntrengning.

Hvis en skapdør/fryseskuff blir stående åpen over lengre tid, vil symbolet  lyse gult i temperaturindikatoren. I tillegg høres et varsel signal og den innvendige belsningen pulserer.

Tiden til døralarmen aktiveres, kan tilpasses i innstillingsmodus . Det akustiske varsel signalet kan også slås av.

Når skapdøren/fryseskuffen lukkes igjen, stanser varsel signalet, og symbolet  slukker i displayet.

### Utkobling av døralarmen før den stanser av seg selv

■ Berør symbolet .

Varsel signalet stopper, symbolet  slukker og den innvendige belsningen lyser konstant.

Dersom døren ikke blir lukket, gjentas døralarmen etter ca. 1 minutt.



## Produktfunksjoner

### SuperCool&AirClean

Når funksjonen SuperCool&AirClean  er slått på, blir **kjølesonen** meget raskt avkjølt til den laveste temperaturen (avhengig av omgivelsestemperaturen). Kjøle-/fryseskapet arbeider med størst mulig kjøleeffekt og temperaturen synker.

Velg denne funksjonen når du vil kjøle ned store mengder ferske matvarer eller drikkevarer.

Hvis du ønsker å kjøle ned store mengder nylig innlagte matvarer eller drikke raskt, slår du på funksjonen SuperCool&AirClean  **umiddelbart før** innlegging.

**Tips:** Slå på funksjonen SuperCool&AirClean  midlertidig hvis du oppbevarer matvarer med sterk lukt i kjølesonen. Effekten av luftfiltrene forsterkes ved å aktivere funksjonen SuperCool&AirClean , slik at lukt i kjølesonen reduseres ytterligere.

Funksjonen SuperCool&AirClean  kobles ut automatisk etter ca. 18 timer.

## SuperFrost ❄️

Når funksjonen SuperFrost ❄️ er slått på, blir **frysesonen** meget raskt avkjølt til den laveste temperaturen (avhengig av omgivelsestemperaturen). Kjøle-/fryseskapet arbeider med størst mulig kjøleeffekt og temperaturen synker. Velg denne funksjonen før du fryser ned ferske matvarer. Da fryses matvarene raskt, og næringsverdi, vitaminer, utseende og smak bevares.

Funksjonen SuperFrost ❄️ må slås på ca. **6 timer før du legger inn** matvarene som skal fryses ned (se kapittel «Betjening», avsnitt «Slå på SuperFrost ❄️»). Dersom **maks. frysekapasitet** skal benyttes, må funksjonen SuperFrost ❄️ slås på **24 timer før**.

Funksjonen SuperFrost ❄️ kobles automatisk ut etter ca. 72 timer. Hvor lang tid det tar før funksjonen kobles ut, er avhengig av mengden ferske matvarer som er lagt inn.

## Innredning

### Maksimal belastning

- Venstre og høyre skapdør: 12 kg
- Øverste fryseskuff: 34 kg
- Innvendig fryseskuff: 28 kg
- Nederste fryseskuff: 24 kg

### Ta ut og flytte dørhyller/flaskehyllen i døren

Dørhyllene/flaskehyllen i døren må kun flyttes når de er tomme.

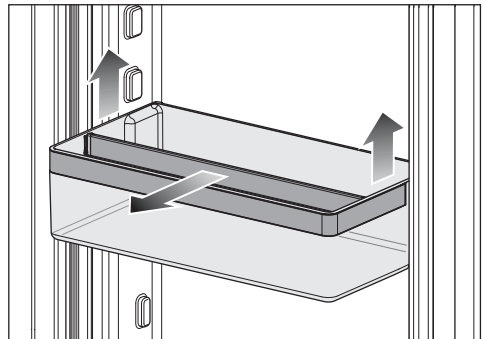
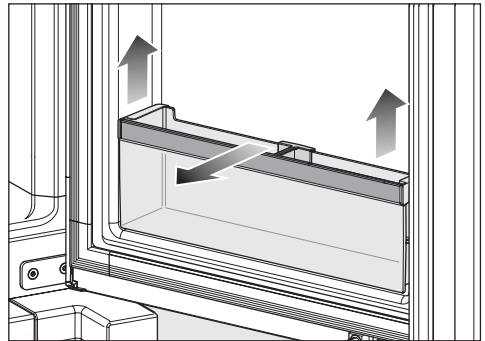

- Skyv dørhyllene/flaskehyllen i døren oppover og ta dem ut forover.

## Oversikt

### Justering av holderen i flaskehyllen i døren

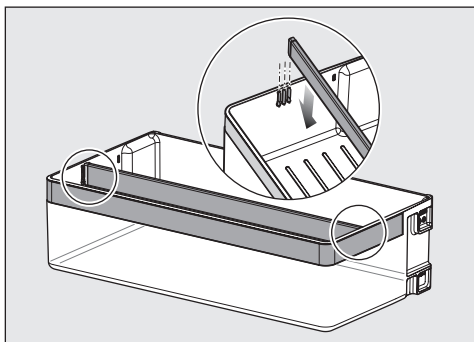

- Trekk skilleveggen oppover og sett skilleveggen i ønsket posisjon.

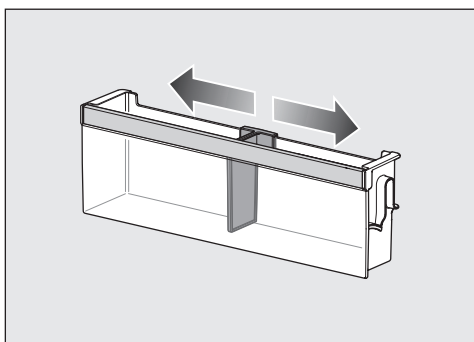

- Flytt holderen til høyre eller venstre.

### Ta ut eller flytte hyller

Hyllenes festehaker kan skrape opp bakveggen i kjølesonen hvis de henges på skrå. Kontroller at hyllene er satt inn horisontalt og at festehakene er festet korrekt.

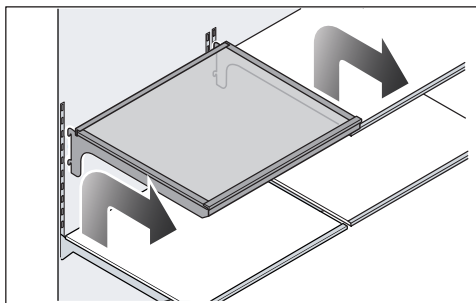

- Løft hyllen litt slik at festehakene bak kommer over føringen på begge sider.
- Trekk hyllen ut mot deg.
- Ta ut hyllen eller sett den der du ønsker med festehakene i føringen igjen.

### Bruke flaskehyllen i skilleplaten

Skilleplaten kan brukes enten helt eller halvt som flaskehylle.

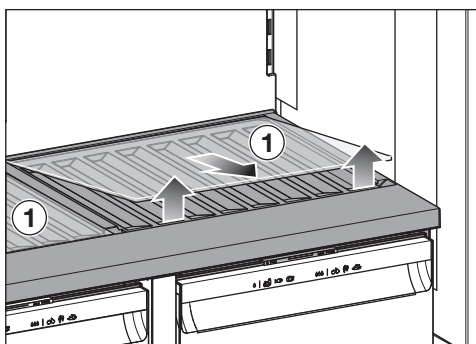

- Fjern glasshyllen ① i skilleplaten ved å løfte glasshyllen ved fordypningene foran. Oppbevar glasshyllen separat.

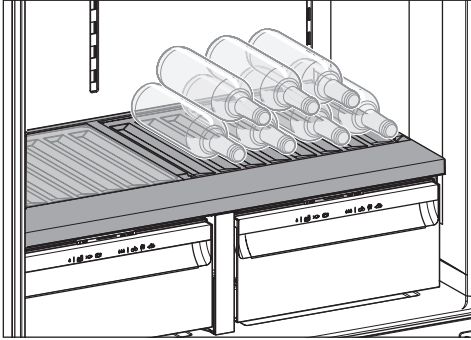

- Legg inn flaskene med bunnen vendt mot bakveggen.

## Ta ut skuffene i kjølesonen

- Trekk ut skuffen til den stopper.

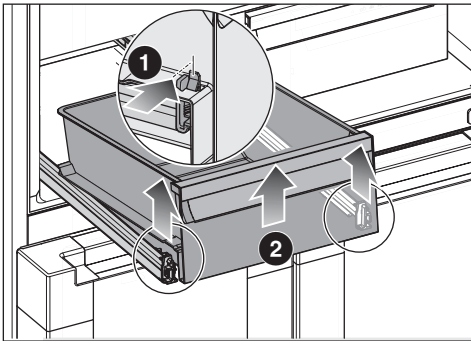

Skuffen er låst i frontområdet med festehaker. Disse festehakene må løsnes før skuffen fjernes.

- Trykk festehakene ① på venstre og høyre side innover samtidig.

Skuffen løsner fra teleskopskinnene.

- Løft skuffen opp i front ② og ta den ut forover.

Skv deretter teleskopskinnene inn igjen for å unngå skader.

## Sette inn skuffer i kjølesonen

- Trekk teleskopskinnene helt ut.

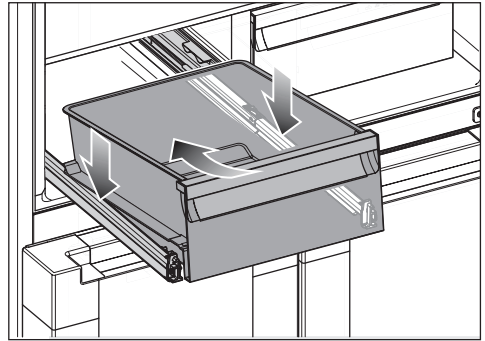

- Sett skuffen skrått inn ovenfra bak på teleskopskinnene, og senk skuffen ned i front.

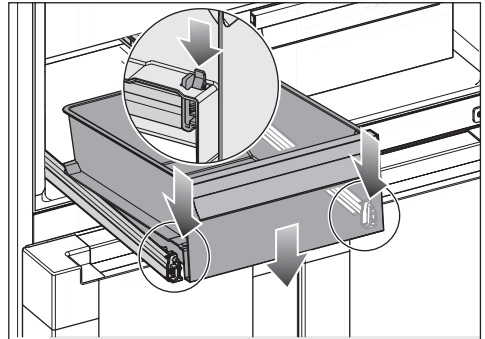

- Ta tak i én teleskopskinne om gangen nedenfra og skv den fremover til du hører at den smekker på plass.
- Skv inn skuffen.

# Oversikt

## Fjerne isbitbeholderen

Isbitproduksjonen stopper ikke, hvis isbitbeholderen tas ut.

- Trekk den øverste fryseskuffen ut så langt den går.

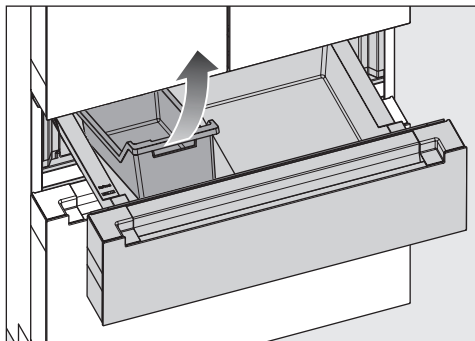

- Vipp isbitbeholderen foran og ta den opp og ut.

## Ta beholderen ut av den øverste fryseskuffen og sette den inn igjen

- Trekk den øverste fryseskuffen ut så langt den går.

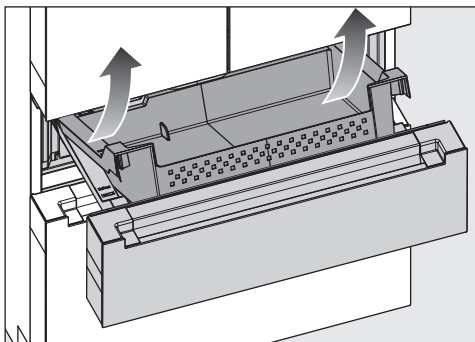

- Løft beholderen litt opp foran og ta den skrått opp og ut.

Sett inn beholderne igjen i omvendt rekkefølge:

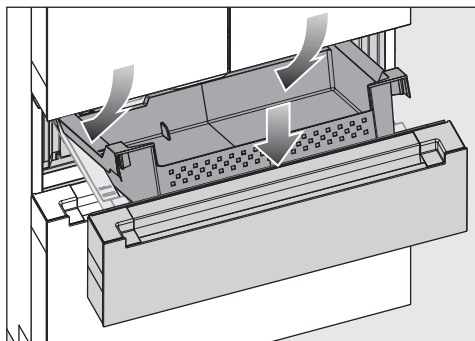

- Plasser beholderen på baksiden av skinnene.
- Senk fronten på beholderen slik at den omslutter sideskinnene.
- Sett isbitbeholderen inn igjen.

## Ta ut beholderen fra den nederste fryseskuffen og sette den inn igjen

- Trekk den nederste fryseskuffen helt ut.

Den innvendige fryseskuffen glir automatisk ut. Fryseskuffen kan ikke tas ut.

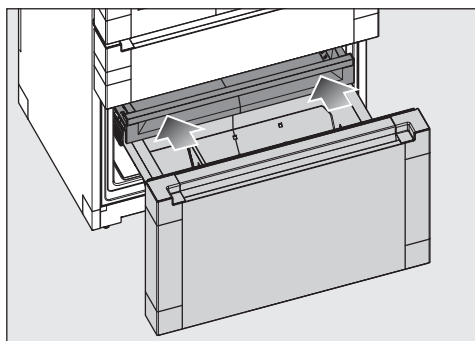

- Skyv den innvendige fryseskuffen inn igjen.

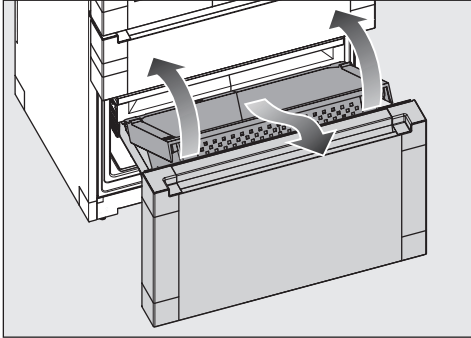

- Løft fronten på beholderen og før den skrått fremover.

Sett inn beholderne igjen i omvendt rekkefølge:

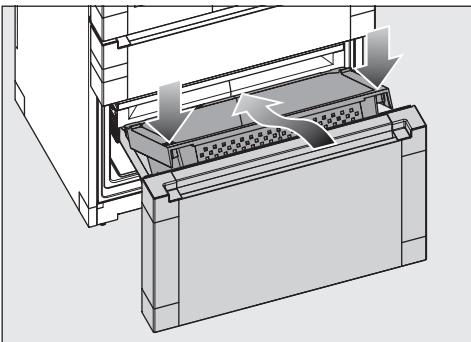

- Plasser beholderen på baksiden av skinnene.
- Senk fronten på beholderen slik at den omslutter sideskinnene.

## Medfølgende tilbehør

### Nettstøpsel

### Slange i rustfritt stål (vanntilførsel)

### Vannfilter (aktivt kullfilter)

Vannfilteret settes inn bak venstre skuff i kjølesonen.

Kjøle-/fryseskapet er utstyrt med et vannfilter (aktivt kullfilter) som filtrerer det friske vannet til tilberedning av isbiter og bruk av vanddispenseren.

Vannfilteret filtrerer ikke bakterier eller mikrober ut av vannet. Vannfilteret fjerner klor og ubehagelig lukt og smak, slik at det kun brukes vann av høy kvalitet til isbiter og drikkevann.

Vannfilteret må skiftes regelmessig.

Du kan også bruke vannsystemet uten vannfilter hvis det for eksempel finnes et eksternt vannfilter i husinstallasjonen.

Nye vannfiltre får du kjøpt hos Miele's serviceavdeling, hos din Miele-forhandler eller på internett.

### Vanntank

Vannfilteret settes inn bak venstre skuff i kjølesonen.



Vanntanken har en kapasitet på 1 liter og forsyner vanddispenseren med kaldt vann. Vanntemperaturen avhenger av temperaturen i kjølesonen.

# Oversikt

---

## Luftfilter (Longlife AirClean-system)

Luftfiltrene nøytraliserer ubehagelig lukt i kjølesonen og beskytter matvarene mot eventuell luktoverføring.

**Tips:** Hvis du oppbevarer matvarer som lukter sterkt i kjølesonen, anbefaler vi at du midlertidig velger funksjonen SuperCool&AirClean . Effekten av luftfiltrene forsterkes når du aktiverer funksjonen SuperCool&AirClean , slik at lukten i kjølesonen reduseres ytterligere.

Luftfiltrene i kan regenereres bærekraftig i stekeovnen eller i et tilsvarende husholdningsprodukt med stekeovnsfunksjon og deretter tas i bruk igjen (en melding om regenerering vises på displayet ca. hver 6. måned).

Luftfiltrene kan regenereres ca. 5 ganger, etter ca. 3 år må luftfiltrene byttes ut med nye luftfiltre. Det vises en melding om dette i displayet.

Brukte luftfiltre kan kastes sammen med restavfallet.

Du kan kjøpe nye luftfiltre hos Miele's serviceavdeling, hos din Miele-forhandler eller på internett (se kapittelet «Oversikt», avsnittet «Ekstrauststyr»).

## Ekstrauststyr:

Miele har en rekke nyttig tilbehør og rengjørings- og pleiemidler for skapet.

I Miele's nettbutikk, hos Miele's serviceavdeling eller hos din Miele-forhandler kan du få produkter som er spesielt utviklet for kjøle-/frysskapp, f.eks. pleiemidler til produktet og tilbehør.

Du får tilgang til Miele's nettbutikk via følgende QR-kode:



## Før første gangs bruk

- Fjern alle forpakkingsmaterialer og beskyttelsesfolier.
- Fjern alt reklamemateriell og alle klistremerker på innsiden av kjøle-/fryseskapet.
- Rengjør skapet innvendig og tilbehøret.

## Tilkobling av kjøle-/fryseskapet

- Koble kjøle-/fryseskapet til den faste vanntilkoblingen som beskrevet i kapittelet «Installasjon» i avsnittet «Fast vanntilkobling».
- Koble kjøle-/fryseskapet til strømmettet, som beskrevet i kapittelet «Installasjon», avsnittet «Elektrotilkobling».

I displayet vises først Miele, deretter symbolet .

## Sette inn luktfilter (AirClean-system) i kjølesonen



Risiko for muggdannelse.

Av hygieniske årsaker bør ikke luktfilterne bli værende i kjølesonen i mer enn 6 måneder uten å bli regenerert eller skiftet ut.

Plasser luktfilterne i kjølesonen kun kort tid før igangsetting av kjøle-/fryseskapet.

For å forbedre kvaliteten på luktfilterne bør du regenerere dem før du setter dem inn i kjølesonen for første gang.

Følg anvisningene i kapittelet «Rengjøring og stell», avsnittet «Regenerering av luktfilteret (AirClean-system) i stekeovnen».

Kjøle-/fryseskapet er utstyrt med 2 luktfilter i kjølesonen.

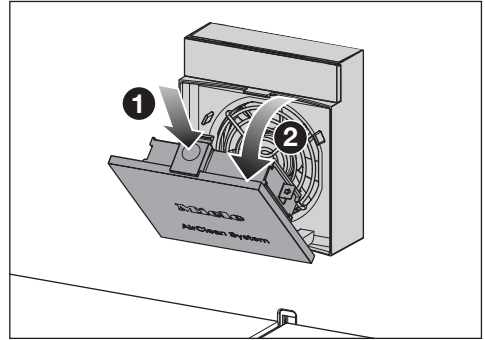

- Trykk inn fordypningen på den gule flisen **1** over viftedekselet, og åpne dekselet **2**.

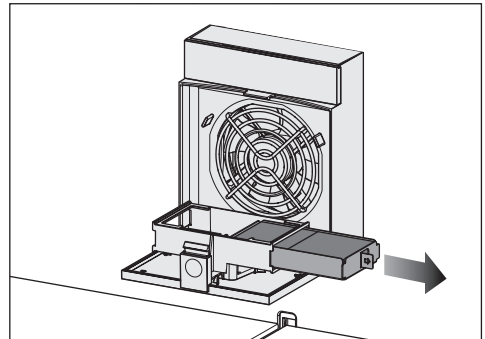

- Trekk filterholderen til luktfilteret ut av holderen.
- Hvis du vil **bytte** luktfilter: Ta det brukte luktfilteret ut av filterholderen, og kast det i restavfallet.

Merk: Ikke kast filterholderen. Filterholderen brukes på nytt.

- Rengjør filterholderen under rennende vann, og tørk den deretter med en klut.

Luktfilterne inneholder den aktive ingrediensen aktivt kull. Aktivt kull har en tendens til å farge av.

# Igangsetting

Kontroller luktfilteret for synlige skader før bruk. Bruk aldri et skadet luktfilter.

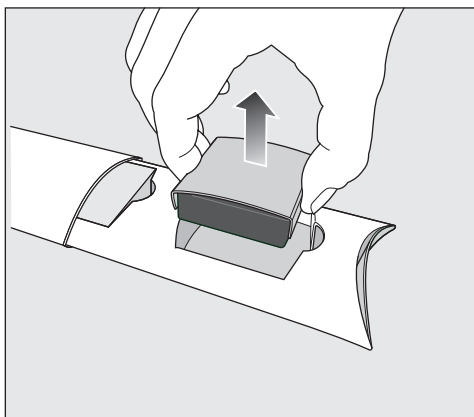

- Ta luktfilteret og filterbeskyttelsen ut av emballasjen.

**⚠** Fare for skade ved feil håndtering. Luktfilterene kan lett gå i stykker. Når du håndterer luktfilterene, må du passe på at luktfilterene ikke faller ned. Ikke trykk på cellestrukturen i luktfilterene.

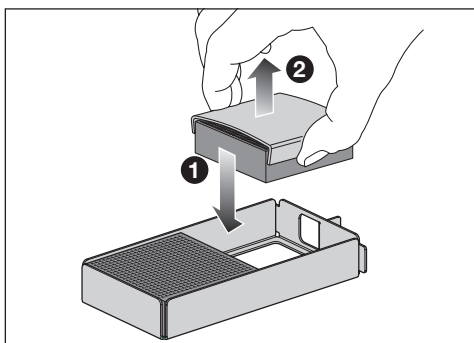



- Sett de nye luktfilterene inn i filterholderen ① etter hverandre.
- Fjern filterbeskyttelsen ②.
- Plasser filterholderen med luktfilterene i holderen.

- Lukk viftedekselet.
- Vask hendene med såpe og vann etter at du har satt inn luktfilterene.

Luktfilterene må regenereres eller skiftes ut etter 6 måneder (se kapittelet «Rengjøring og stell», avsnittet «Regenerering av luktfiltere (AirClean-system) i stekeovnen»).

Det vises en melding om dette i displayet.

**Tips:** Hvis du oppbevarer matvarer som lukter sterkt i kjølesonen, kan du midlertidig slå på funksjonen SuperCool&AirClean . Effekten av luktfilterene forsterkes ved å aktivere funksjonen SuperCool&AirClean , slik at lukt i kjølesonen reduseres ytterligere.

## Innkobling av kjøle-/fryseskapet

- Åpne døren.
- Trykk på symbolet  i displayet.

Kjøle-/fryseskapet begynner å kjøle og det innvendige lyset tennes.

Så snart den innstilte frysetemperaturen er nådd, slukker symbolet , temperaturindikatoren for frysesonen lyser konstant og varselsignalet blir borte.

- Hvis varselsignalet plager deg, trykker du på symbolet .

Varselsignalet stanser.

Kjøle-/fryseskapet stiller seg inn på forhåndsinnstilt temperatur.

For at temperaturen skal bli lav nok, la skapet forhåndskjøle i noen timer før du legger inn matvarer første gang. Ikke legg matvarene inn i kjøle-/fryseskapet før den forhåndsinnstilte temperaturen er nådd.

Ikke legg matvarene inn i frysesonen før temperaturen i frysesonen er lav nok (minst -18 °C).

## Nettverkstilkobling

Kjøle-/fryseskapet ditt er utstyrt med en integrert WiFi-modul. Med WiFi-modulen kan du opprette en nettverksforbindelse til hjemmenettverket ditt og bruke Miele Appen på en mobil enhet.

Når kjøle-/fryseskapet først er koblet til via WiFi, gjenopprettes forbindelsen automatisk hver gang det slås på igjen.

Forsikre deg om at signalet fra WiFi-nettverket er tilstrekkelig sterkt på oppstillingsstedet til kjøle-/fryseskapet.

Gjennom tilkobling av kjøle-/fryseskapet til WiFi-nettverket, øker energiforbruket, også når kjøle-/fryseskapet er slått av.

## Smart Extras via Miele App\*

Nettverkstilkobling via Miele App gir deg tilgang til mange Smart Extras, inkludert:

- Vise statusinformasjon
- Bruke flere nyttige funksjoner
- Holde kjøle-/fryseskapet oppdatert med den nyeste Miele-utviklingen via programvareoppdateringer

Du finner mer informasjon om Smart Extras på Mieles nettside, i Apple App Store® eller i Google Play Store™.

\* Ekstra digitalt tilbud fra Miele & Cie. KG. Utvalget av funksjoner kan variere avhengig av modell og land. Du må godta de generelle vilkårene og betingelsene og personvern-erklæringen for Mieles digitale produkter og tjenester i Miele Appen. Miele forbeholder seg retten til å endre eller avvikle de digitale tilbudene når som helst.

# Igangsetting

## Forutsetninger for nettverkstilkobling

Vær oppmerksom på følgende krav til nettverkstilkobling:

1. Et hjemmenettverk er tilgjengelig på oppstillingsstedet.  
Ha WiFi-passordet klart.
2. Miele Appen er tilgjengelig på en mobil enhet.
3. Du har en brukerkonto i Miele Appen.

## Miele App

Miele App kan lastes ned gratis fra Apple App Store® eller Google Play Store™.



## Utføre Scan & Connect

- Skann QR-koden.

Når du har installert Miele Appen og har en brukerkonto, ledes du direkte til tilkoblingen.

Hvis du fortsatt ikke har Miele Appen, ledes du til Apple App Store® eller Google Play Store™.

- Installer Miele Appen og opprett en brukerkonto.
- Skann QR-koden på nytt.

Miele Appen veileder deg gjennom konfigureringen.



## Ta vanddispenseren i bruk

Sørg for at vannfilteret og vanntanken er satt inn.

⚠ Helsefare pga. bakterier i vannet. Vann som har stått i vanntanken eller i vannførende rør over lengre tid kan inneholde bakterier og utgjøre helsefare.

Hell ut de første 2 literne med vann etter igangsetting, da vannet brukes til gjennomskylling av vanntilførselen. Skylling er nødvendig før igangsetting hvis kjøle-/fryseskapet har vært slått av i mer enn 5 dager, eller hvis vanddispenseren ikke har vært i bruk på lengre tid.

- Åpne den venstre skapdøren.

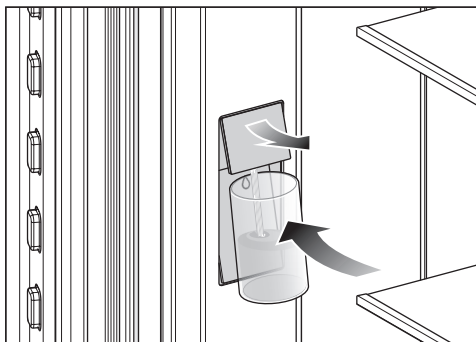

- Trykk drikkeglasset mot den nedre flaten  $\Delta$  (kontaktbryter) på vanddispenseren.

Den øverste dispenserenheten beveger seg ut: Luft strømmer ut eller vann fylles i glasset.

- Hold drikkeglasset mot kontaktbryteren  $\Delta$  til vannet renner i en jevn stråle.

**Tips:** Hold åpningen på drikkeglasset tett inntil dispenserenheten. Fjern det fylte drikkeglasset sakte. Dette forhindrer sprut.

Vannsystemet er nå luftet.

- Rengjør vannutløpet på dispenser-enheten med en ren svampklut, lunkent vann og litt håndoppvaskmiddel.

## Ta isbitmaskinen i bruk

Sørg for at vannfilteret og vanntanken er satt inn.

⚠ Helsefare pga. bakterier i vannet. Vann som har stått i vanntanken eller i vannførende rør over lengre tid kan inneholde bakterier og utgjøre helsefare.

Spyl vannsystemet etter igangsetting ved å tappe 2 liter vann fra vanndispenseren og helle det ut. **Eller** du kan kaste isbitene som ble produsert 48 timer etter den første isbitproduksjonen. Vannet brukes til å spyle vanninntaket for første gang.

Dette gjelder både ved første igangsetting og når isbitmaskinen har vært avslått over lengre tid (mer enn 5 dager).

- Spyl vannsystemet ved å tappe 2 liter vann fra vanddispenseren og helle det ut.
- **Eller** du kan kaste isbitene som ble produsert 48 timer etter den første isbitproduksjonen.
- **Rengjør isbitskålen som beskrevet nedenfor:**
- Åpne den øverste fryseskuffen og tøm isbitbeholderen om nødvendig.
- Lukk fryseskuffen.
- Berør symbolet .
- Sveip mot venstre eller høyre til symbolet  vises i midten.

- Berør symbolet .

Det vil ta litt tid før isbitskålen roterer til rengjøringsposisjon.

Når isbitskålen har sluttet å bevege seg, vises symbolet  i displayet.

- Berør symbolet  for å forlate dette innstillingsnivået.
- Åpne den øverste fryseskuffen.

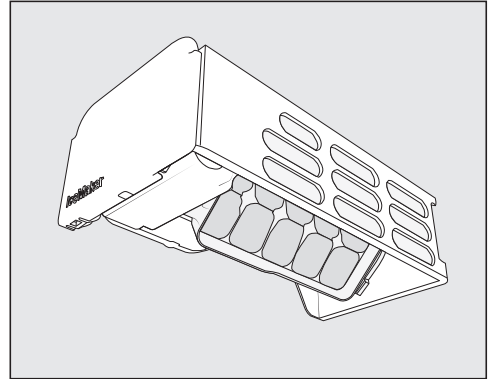

- Rengjør isbitskålen og isbitbeholderen med lunkent vann og litt håndoppvaskmiddel. Tørk grundig over med rent vann og tørk begge med en klut.
- Lukk fryseskuffen.
- Trykk på informasjonsindikatoren  etter rengjøringen.

Du hører hvordan isbitskålen dreier seg til utgangsposisjonen igjen.





Isbitproduksjonen starter automatisk.

# Igangsetting

## Innkobling av isbitmaskinen

 Helsefare pga. bakterier i vannet. Vann som har stått i vanntanken eller i vannførende rør over lengre tid kan inneholde bakterier og utgjøre helsefare.

Hell ut de første 2 literne med vann etter igangsetting, da vannet brukes til gjennomskylling av vanntilførselen. Skylling er nødvendig før igangsetting hvis kjøle-/fryseskapet har vært slått av i mer enn 5 dager, eller hvis vanndispenseren ikke har vært i bruk på lengre tid.

- Lukk den øverste fryseskuffen.
  - Berør symbolet .
  - Sveip mot venstre eller høyre til symbolet  vises i midten.
  - Berør symbolet .
- Når isbitmaskinen er slått på, lyser symbolet  oransje.
- Berør symbolet  for å forlate innstillingsnivået.

Isbitmaskinen fylles med vann. Isbitene faller ned i isbitskuffen etter fryseprosessen. Når isbitskuffen er full, stopper produksjonen automatisk.

Etter første igangsetting kan det ta inntil 24 timer før de første isbitene fra isbitmaskinen faller ned i isbitskuffen.

## Ta luftfukteren (humidifier) i bruk

### Ta ut vanntanken til luftfukteren

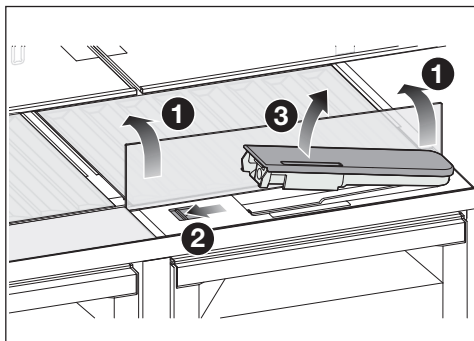

- Trykk på de bakre, ytre hjørnene av glassplaten **1**.
- Glassplaten vipper opp foran.
- Løft glassplaten og vipp den bakover. Glassplaten står rett opp.
  - Trykk skyveren **2** mot venstre. Vanntanken **3** spretter ut av fordypningen.
  - Ta ut vanntanken.

### Rengjøre vanntanken til luftfukteren

Vanntanken er allerede fjernet.

- Demonter vanntanken og dens 2 deler, og rengjør delene for hånd eller i oppvaskmaskinen.

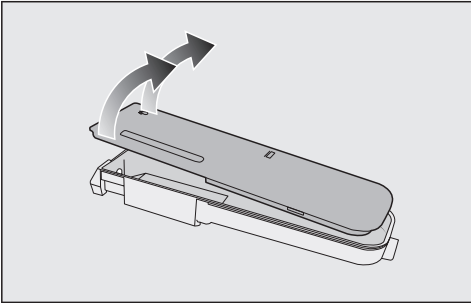

- Løft dekselet forsiktig over festehakene.
- Beveg lokket litt til sidene, og løft det av.

## Fyll og sett inn luftfukterens vanntank

 Helsefare ved forurenset vann. Bruk av forurenset vann kan føre til forgiftning. Fyll vanntanken kun med ferskt drikkevann.

 Helsefare pga. bakterier i vannet. Vann som har stått lenge i vanntanken kan inneholde bakterier og utgjøre helsefare. Hvis kjøle-/fryseskapet, kjølesonen eller luftfukteren har vært ute av drift i mer enn 2 dager, må vanntanken rengjøres og fylles med friskt drikkevann. Hvis Holiday-modus  har vært slått på i mer enn 2 uker, må du rengjøre vanntanken og fylle den med friskt drikkevann.



 Fare for skade pga. uegnet fylling. Sukkerholdige væsker kan gjøre at luftfukteren ikke virker. Fyll vanntanken kun med friskt drikkevann.

Vannet i vanntanken holder til ca. 4 måneder.

- Ta ut vanntanken og fyll den med drikkevann opp til markeringen.
- Sett vanntanken inn igjen til den smekker på plass.
- Fell ned glassplaten.

## Slå på luftfukteren (humidifier)

Lukk lokket på skuffen med høyere luftfuktighet (innstilling 000) før du slår på luftfukteren.

- Trykk på .
- Sveip mot venstre eller høyre til symbolet  vises i midten.
- Berør symbolet .
- Sveip mot venstre til ønsket intensitet for luftfukteren (1: Lav fuktighet; 3: Maksimal fuktighet) vises i midten.
- Trykk på ønsket innstilling for å bekrifte.



Symbolet  lyser oransje.

- Berør  for å forlate innstillingsnivået.

# Igangsetting

## Utkobling av kjøle-/fryseskapet

Du kan slå av hele kjøle-/fryseskapet i innstillingsmodus .



- Berør symbolet .
- Sveip mot venstre eller høyre til symbolet  vises i midten.
- Berør symbolet .

Kjølingen og den innvendige belysningen er slått av.

I displayet vises symbolet .

Obs: Kjøle-/fryseskapet er ikke koblet fra strømmettet når kjøle-/fryseskapet er slått av.

## Separat utkobling av kjølesonen eller fryseseonen



- Berør temperaturindikatoren til temperatursonen som du ønsker å koble ut.
- Sveip mot høyre til symbolet  vises i midten.
- Berør symbolet .

Temperaturindikatoren for den valgte temperatursonen slukker. I displayet vises symbolet .

Den valgte temperatursonen er koblet ut.

Den andre temperaturindikatoren lyser fortsatt.

## Slå på kjøle- eller fryseseonen igjen separat

- Berør symbolet  i den respektive temperaturindikatoren.
- Berør symbolet .

Den ønskede temperatursonen er slått på igjen.

## Vær oppmerksom på følgende ved lengre fravær

Hvis kjøle-/fryseskapet blir koblet ut ved lengre fravær, men ikke blir rengjort, er det fare for muggdannelse hvis kjøle-/fryseskapet er lukket. Kjøle-/fryseskapet må rengjøres før du skal være borte i lengre tid.

Hvis du ikke skal bruke kjøle-/fryseskapet på lenge, gjør følgende:

- Tøm kjøle-/fryseskapet helt.
- Tøm isbitskuffen helt.

 Fare for å skade seg på isbitmaskinen.

Dersom vanninntaket blir sperret under drift og isbitmaskinen fortsatt er i drift, kan vanninntaksrøret fryse. Koble ut isbitmaskinen, når vanninntaket blir stengt (f.eks. ferie).

- Slå av isbitmaskinen.
- Slå av kjøle-/fryseskapet.
- Trekk ut støpslet eller koble ut sikringen i husinstallasjonen.
- Tøm vanntanken til luftfukteren og oppbevar den rengjort og tørket.
- Steng stoppekranen til vanninntaket.
- Bytt ut vannfilteret (aktivt kullfilter).
- Ta luktfilterne ut av kjølesonen og rengjør luktfilterne rett før du setter dem inn i kjølesonen.
- Rengjør kjøle-/fryseskapet og la det stå åpent for å sikre tilstrekkelig lufting og unngå luktdannelse.

Ta også hensyn til de to siste henvisningene, dersom du skal koble ut kjølesonen separat for en lengre periode.

## Temperaturdisplay

Ved normal drift vises den **gjennomsnittlige, faktiske temperaturen i kjølesonen** og den **høyeste frysesonetemperaturen** i displayet på kjøle-/fryseskapet.

Avhengig av omgivelsestemperatur og innstilling, kan det ta noen timer før de ønskede temperaturene er nådd og blir vist konstant.

Temperaturen i kjøle-/fryseskapet **stiger** som regel:

- Jo oftere og lenger skapdøren blir åpnet.
- Jo flere matvarer som blir lagret.
- Jo varmere de matvarene som nettopp er lagt inn er.
- Jo høyere omgivelsestemperaturen er rundt kjøle-/fryseskapet. Kjøle-/fryseskapet er konstruert for en bestemt klimaklasse (omgivelsestemperatur-område) og grensene for denne må overholdes.

## Mulige innstillingsverdier for temperaturen i kjølesonen

Vi anbefaler en kjøleteperatur på **4 °C** i kjølesonen.

Ved en temperaturinnstilling på 4 °C og god hygiene forsinkes bakteriedannelsen, av f.eks. salmonella og listeria, som kan føre til alvorlig matforgiftning.

**Temperaturen i kjølesonen** kan stilles inn fra **3 °C til 9 °C**.

**Temperaturen i PerfectFresh Active-sonen** reguleres automatisk fra **0 til 3 °C**. Om nødvendig kan du endre temperaturen litt trinnvis (se kapittelet «Tilpasse innstillinger»).

## Mulige innstillingsverdier for temperaturen i frysesonen

 Helsefare ved bruk av matvarer som er bedrevet.

For å fryse ferske matvarer trenger man en temperatur på **-18 °C**. Merk deg at ved en høyere temperatur forkortes matvarens holdbarhet.

For frysing og langtidslagring av matvarer stiller du inn en minimumstemperatur på **-18 °C**.

**Tips:** Ved å holde en konstant temperatur på -18 °C i frysesonen og ivareta en god hygiene kan du maksimalisere matvarens lagringstid og unngå matsvinn.

**Temperaturen i frysesonen** kan stilles inn fra **-15 °C til -24 °C**.

# Betjening

## Innstilling av temperaturen i kjøle-/frysesonen



- Berør temperaturindikatoren for den kjølesonen du ønsker å stille inn temperaturen for.
- Sveip mot venstre eller høyre til ønsket temperatur vises i midten.
- Trykk på ønsket temperatur for å bekrefte.

Temperaturindikatoren går tilbake til den faktiske kjøle- og frysetemperaturen i kjøle-/fryseskapet.

## Slå på SuperCool&AirClean

Funksjonen SuperCool&AirClean  bør slås på **før du legger inn** store mengder matvarer eller drikke.



Når funksjonen er slått på, kan det oppstå mer lyd enn ellers.

- Berør symbolet SuperCool&AirClean  i temperaturindikatoren for kjølesonen. Symbolet  lyser oransje.
- Gå ut av dette innstillingsnivået ved å trykke på temperaturindikatoren.

## Slå av SuperCool&AirClean

Funksjonen «SuperCool»  kobles automatisk ut etter ca. 18 timer. Kjøle-/fryseskapet jobber igjen med normal kjøleeffekt.

**Tips:** For å spare energi, kan du selv koble ut funksjonen før den kobles ut av seg selv.

- Berør symbolet SuperCool&AirClean  i temperaturindikatoren for kjølesonen. Symbolet  lyser ikke lenger oransje.
- Gå ut av dette innstillingsnivået ved å trykke på temperaturindikatoren.

## Innkobling av SuperFrost

Funksjonen SuperFrost  må slås på ca. **6 timer før du legger inn** matvarene som skal fryses ned. Dersom **maks. frysekapasitet** skal benyttes, må funksjonen SuperFrost  slås på **24 timer før**.

Du trenger **ikke** å slå på funksjonen SuperFrost,

- når du legger inn matvarer som allerede er frosne.
- når du kun legger inn inntil 2 kg matvarer pr. dag

■ Berør symbolet SuperFrost ❄️ i temperaturindikatoren for fryseseisen.

Symbolet ❄️ lyser oransje.

■ Gå ut av dette innstillingsnivået ved å trykke på temperaturindikatoren.

## Utkobling av SuperFrost ❄️

Funksjonen SuperFrost ❄️ kobles automatisk ut etter ca. 72 timer.

**Tips:** For å spare energi, kan du selv koble ut funksjonen før den kobles ut av seg selv.

■ Berør symbolet SuperFrost ❄️ i temperaturindikatoren for fryseseisen.

Symbolet ❄️ lyser ikke lenger oransje.

■ Gå ut av dette innstillingsnivået ved å trykke på temperaturindikatoren.

## Oppbevaring av matvarer i kjølesonen

⚠️ Brannfare fra elektriske apparater.

Drift av elektriske apparater i kjøle-/fryseskapet kan føre til gnistdannelse. Ikke bruk elektriske apparater i kjøle-/fryseskapet.

## Forskjellige kjøleområder

Pga. den naturlige luftsirkulasjonen oppstår det forskjellige temperaturområder i kjølesonen.

Den kalde, tunge luften synker ned i den nedre delen av kjølesonen. Bruk de forskjellige kjølesonene ved lagring av matvarene.

Dette er et kjøle-/fryseskap med automatisk temperaturfordeling (DynaCool). Viften kobles alltid inn samtidig med kjølingen av kjølesonen i kjøle-/fryseskapet. Dette betyr at kulden fordeles jevnt i kjølesonen, og at de ulike kjølesonene blir mindre markante. Alle matvarer som lagres, kjøles derfor ned til omtrent samme temperatur.

## Varmeste område

Det varmeste området i kjølesonen er i det fremre området helt øverst, og helt øverst i skapdøren. Bruk dette området f.eks. til oppbevaring av smør, slik at det holder seg smøremykt og for ost, slik at den beholder sin aroma.

## Kaldeste område

Det kaldeste området i kjølesonen er direkte over skilleplaten til PerfectFresh Active-sonen og ved bakveggen. Det er imidlertid enda lavere temperaturer i rommene i PerfectFresh Active-sonen.

Bruk derfor disse områdene i kjølesonen og i PerfectFresh Active-sonen for alle ømfintlige og lettbederlige matvarer, som f. eks.:

- Fisk, kjøtt, fjærkre
- Pølsevarer, ferdigretter
- Eggeretter eller retter/bakst med fløte
- Fersk deig, kake-, pizza-, paideig
- Råmelksost og andre råmelksprodukter
- Hummus, grønnsakspålegg, plantebaserte alternativer til ferskost

# Betjening

- Foliepakkede ferdiggrønnsaker
- Generelt alle ferske matvarer (med en holdbarhetsdato som gjelder en oppbevaringstemperatur på minst 4 °C)

## Oppbevares matvarer pakket eller uemballerte?

I kjølesonen bør matvarene oppbevares innpakket eller godt tildekket (det finnes unntak for PerfectFresh Active-sonen). Da unngår man luktopptak, uttørking av matvarene og overføring av eventuelle bakterier. Dette er spesielt viktig ved oppbevaring av animalske matvarer. Pass på at spesielt matvarer som rått kjøtt og fisk ikke kommer i kontakt med andre matvarer.

Ved riktig innstilling av temperaturen og tilsvarende hygiene kan matvarenes holdbarhet forlenges betydelig. Man unngår matsvinn.

## Proteinrike matvarer

Vær oppmerksom på at proteinrike matvarer blir fortere ødelagt. Det betyr at skaldyr og krepsdyr blir raskere ødelagt enn fisk, og fisk blir raskere ødelagt enn kjøtt.

## Lagring av matvarer i PerfectFresh Active-sonen

### PerfectFresh Active-sone

PerfectFresh Active-sonen oppfyller kravene til en kald sone iht. DIN EN 62552:2025.

I PerfectFresh Active-sonen er det optimale lagringsbetingelser for frukt, grønnsaker, fisk, kjøtt og meieri-produkter. Matvarene holder seg vesentlig lenger ferske, og smak og vitaminer beholdes.

Husk at kvaliteten på matvarene når du kjøper dem er utslagsgivende for et godt lagringsresultat.

**Temperaturen** reguleres automatisk og ligger innenfor området **0 til 3 °C**.

Det er lavere temperaturer enn i en vanlig kjølesone. For matvarer som ikke er ømfintlige for kulde, er dette imidlertid optimal lagringstemperatur.

Siden holdbarheten til matvarene forlenges ved denne temperaturen, kan matvarene lagres mye lenger uten tap av ferskhet.

Ta matvarene ut ca. 30 til 60 minutter før de skal brukes. Først ved romtemperatur kan aroma og smak utfolde seg.

Videre kan **luftfuktigheten** i

PerfectFresh Pro-sonen reguleres slik, slik at den tilsvarer de lagrede matvarene.

Ekstra fuktighet tilføres skuffen med høyere luftfuktighet av **luftfukteren**. Den lagrede frukten og grønnsakene sprayes deretter med vann hver gang døren åpnes og omtrent hvert 90. minutt. Økt luftfuktighet fører til at matvarene beholder sin egen fuktighet og ikke tørker ut så raskt.

## Skuff med høyere luftfuktighet



Avhengig av plasseringen av lokket til skuffen, er luftfuktigheten ikke økt  $\delta$  eller økt  $\delta\delta$ .

## Økt luftfuktighet $\delta\delta\delta$

Ved denne innstillingen egner skuffen seg godt til lagring av frukt og grønnsaker.

Hvor høy luftfuktigheten er, er i stor grad avhengig av type og mengde matvarer som oppbevares i skuffen, når disse lagres uinnpakket.

Ved økt luftfuktighet i skuffen med høyere luftfuktighet kan det dannes kondensvann. Dersom det etter din mening dannes for mye kondensvann og matvarenes kvalitet reduseres, går du frem som følger:  
Tørk vekk kondensvannet med en klut.  
Åpne lokket ved å velge posisjonen «Ikke økt (lavere) luftfuktighet  $\Delta$ ». Slå av luftfukteren  $\text{☐}$ .

## Velge økt (høyere) luftfuktighet $\Delta\Delta\Delta$

- Fyll luftfukterens vanntank (se kapitlet «Igangsetting», avsnitt «Fylling og innsetting av vanntanken»).
- Slå på luftfukteren (humidifier)  $\text{☐}$  i innstillingsmodus.

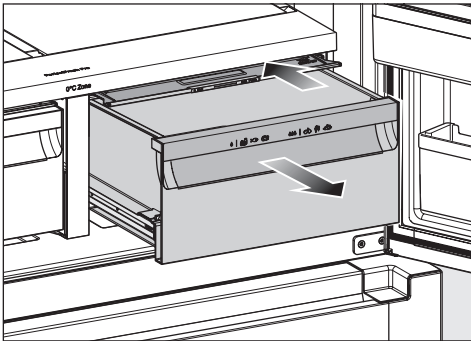

- Åpne skuffen med fuktighetsregulering.
- Skyv lokket bakover til det stopper. Lokket til skuffen er lukket.

## Ikke økt (lavere) luftfuktighet $\Delta$

Ved denne innstillingen  $\Delta$  får du lav luftfuktighet også i denne skuffen (se avsnitt «Skuff med lav luftfuktighet»).

## Velge lavere luftfuktighet $\Delta$

Med denne innstillingen  $\Delta$  bør luftfukteren  $\text{☐}$  være slått av, da fukten slipper ut, og det kan dannes kondens når lokket til skuffen er åpent.

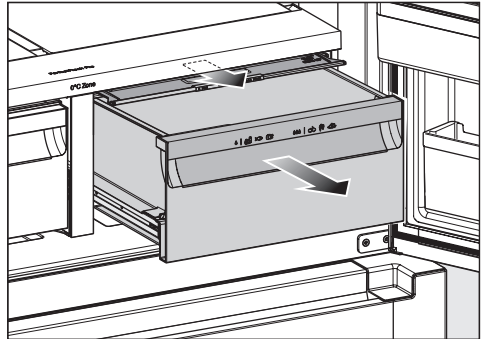

- Åpne skuffen med fuktighetsregulering.
- Trekk lokket fremover til det stopper. Lokket til skuffen er åpent.

Dersom matvarene rager utenfor hyllekanten, kan lokket endre posisjon, og dermed lukkes, når skuffen skyves inn.

Når du fyller skuffen, må du passe på at matvarene ikke støter mot lokket nedenfra.

## Skuff med lav luftfuktighet

$\Delta$  |   

Luftfuktigheten økes ikke  $\Delta$ .

## Betjening

---

Skuffen med lav luftfuktighet er spesielt godt egnet til lagring av lett bederverlige matvarer, som:

- Fersk fisk, kreps- og skalldyr
- Kjøtt, fjærkre, pølse
- Delikatessesalat
- Meieriprodukter, som melk, yoghurt, ost, fløte, kesam etc.
- Planteprodukter som tofu, havredrikk, hummus, vegetarpålegg, kjøtt- og osterstatninger etc.
- Dessuten kan du oppbevare matvarer av alle slag her, forutsatt at de er innpakket.

Vær oppmerksom på at proteinrike matvarer blir fortere ødelagt. Det betyr at skalldyr og krepsdyr blir raskere ødelagt enn fisk, og fisk blir raskere ødelagt enn kjøtt. Av hygieniske grunner skal disse matvarene kun oppbevares **tildekket eller innpakket.**

**Hvis du ikke er fornøyd med resultatet til de lagrede matvarene (f.eks. at matvarene virker slappe eller visne etter kort oppbevaringstid), bør du huske på disse rådene:**

- Lagre kun ferske matvarer. Kvaliteten på matvarene når de legges inn for lagring, er utslagsgivende for hvor lenge de holder seg ferske.
- Rengjør skuffene i PerfectFresh Active-sonen før du legger inn maten.
- La svært fuktige matvarer renne av før de legges inn.
- Ikke oppbevar matvarer som er følsomme for kulde, i PerfectFresh Active-sonen.
- Velg riktig PerfectFresh Active-skuff for oppbevaring av matvarene og pass på at posisjonen på lokket er riktig (ikke økt (lavere) luftfuktighet  $\delta$  eller økt luftfuktighet  $\delta\delta$ ).
- Økt luftfuktighet  $\delta\delta$ , i skuffen med høyere luftfuktighet, oppnås kun ved hjelp av luftfuktigheten i matvarene hvis du oppbevarer dem uinnpakket. Jo flere matvarer som blir lagret, desto høyere blir fuktigheten.
- Ikke legg inn for mye på hyllene.
- Dersom det etter din mening dannes for mye kondensvann ved innstillingen  $\delta\delta$  og matvarenes kvalitet reduseres:
  - Tørk vekk kondensvannet med en klut.
  - Legg inn en bake- og stekerist eller tilsvarende, slik at overflødig fuktighet kan sive ut.
  - Åpne lokket ved å velge posisjonen «Ikke økt luftfuktighet  $\delta$ », og koble ut luftfukteren  $\text{☒}$ .
- Hvis luftfuktigheten skulle være for lav, til tross for innstillingen  $\delta\delta$ , må du pakke matvarene i lufttette forpakninger.
- Hvis du har følelsen av at temperaturen i PerfectFresh Active-sonen er for høy eller lav, prøv å regulere temperaturen via kjølesonen ved å endre temperaturen 1 til 2 °C i den. Senest når det dannes iskrystaller på bunnen av PerfectFresh Active-sonen, må temperaturen økes, ellers kan matvarene få kuldeskader.
- Hvis endringen av temperaturen i kjølesonen ikke er tilstrekkelig, endrer du temperaturen i PerfectFresh Active-sonen (se kapittel «Tilpasse innstillinger»).

# Betjening

## Frysing og oppbevaring av ferske matvarer

### Før innfrysing

Bruk bare ferske og feilfrie matvarer.

- Ved en større mengde enn 2 kg ferske matvarer, skal du koble inn funksjonen «SuperFrost» ❄ 6 timer før matvarene legges inn.
- Ved en enda større mengde frysevarer må du koble inn funksjonen «SuperFrost» ❄ 24 timer før matvarene legges inn.

Da får de frysevarerne, som allerede ligger i fryseskapet, en kuldereserve.

### Legge inn frysevarer



Fare for skade ved for tung last.

For tung belastning kan føre til skader på uttrekksvognene.

Vær oppmerksom på den maksimale belastningen i hvert enkelt tilfelle:

Øverste uttrekkbare vogn = 34 kg

Flat skuff i den nederste uttrekkbare vognen = 28 kg

Nederste uttrekkbare vogn = 24 kg

Matvarer som skal fryses, må ikke komme i kontakt med allerede frosne varer slik at de begynner å tine.

- Legg inn pakkene med mat når de er tørre for å unngå at matvarene fryser sammen eller fryser fast.

### - liten mengde frysevarer

- Fordel den frosne maten i den øverste uttrekksvognen slik at maten fryses til kjernen så raskt som mulig.

### - maksimal frysemengde (se typeskiltet)



- Fordel frossenmaten i begge uttrekksvognene slik at frossenmaten fryses ned til kjernen så raskt som mulig.

### Vær oppmerksom på dette etter at du fryser inn matvarer

- Slå av funksjonen SuperFrost ❄ før tiden så snart matvarene er tilstrekkelig kjølige.

### Hurtigkjøling av drikkevarer

For å kjøle ned drikke raskt i kjølesonen slår du på funksjonen SuperCool&AirClean ❄<sup>1</sup>.

Hvis du vil kjøle ned større mengder drikke eller flere flasker i frysesonen, velger du funksjonen Party-modus  i innstillingsmodus .

Hvis du legger flasker til hurtigkjøling i frysesonen, må du ta dem ut igjen **senest etter én time**. Flaskene kan eksplodere.

## Vanndispenser

Vanndispenseren krever en fast vann-tilkobling for å kunne brukes. Vannfilteret og vanntanken må være montert. Hvis du ikke bruker vannfilter, kan dette erstattes av en ekstra vanntank (tilgjengelig som tilbehør).

Alle materialene som brukes i vanndispenseren, er lukt- og smaksfrie.

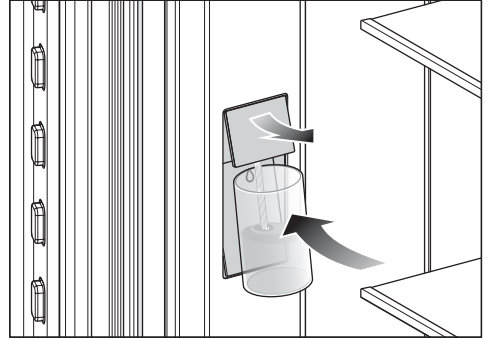

## Tappe vann

 Helsefare pga. bakterier i vannet. Vann som har stått i vanntanken eller i vannførende rør over lengre tid kan inneholde bakterier og utgjøre helsefare.

Hell ut de første 2 literne med vann etter igangsetting, da vannet brukes til gjennomskylling av vanntilførselen. Skylling er nødvendig før igangsetting hvis kjøle-/fryseskapet har vært slått av i mer enn 5 dager, eller hvis vanndispenseren ikke har vært i bruk på lengre tid.

Det kan være luft i vannsystemet etter igangsetting. Tapp vann til det ikke lenger finnes synlige luftbobler.

Vannet kan smake gammelt hvis det ikke brukes over lengre tid. Du oppnår best vannkvalitet hvis du tapper vann regelmessig.

**Tips:** Hold åpningen på drikkeglasset tett inntil dispenserenheten. Fjern det fylte drikkeglasset sakte. Dette forhindrer sprut.

- Trykk drikkeglasset mot vanndispenserens nedre flate  $\delta$  (kontaktbryter). Den øverste dispenserenheten beveger seg ut og vannet renner ned i glasset.
- Hold beholderen mot kontaktbryteren  $\delta$  så lenge du ønsker å tappe vann.

Kaldt vann renner så lenge du bruker vanndispenseren. Tappingen stopper automatisk etter ca. 60 sekunder. Hvis du trenger mer vann, venter du 5 sekunder og trykker på vanndispenseren igjen.

Hvis du har brukt vanndispenseren flere ganger etter hverandre, stopper vanntappingen. Vannet kan tappes igjen etter noen minutter.

# Betjening

## Isbitmaskin

 Helsefare pga. bakterier i vannet.

Vann som har stått i vanntanken eller i vannførende rør over lengre tid kan inneholde bakterier og utgjøre helsefare.

Hell ut de første 2 literne med vann som tappes fra vanddispenseren etter igangsetting, da vannet brukes til å spyle vanntilførselen.

Skylling er nødvendig før igangsetting hvis isbitmaskinen har vært slått av i mer enn 5 dager.

Bruk isbitmaskinen kun til å produsere isbiter i mengder som er vanlige i en husholdning.

Isbitmaskinen krever en fast vann-tilkobling for å kunne brukes. Vannfilteret og vanntanken må være montert. Hvis du ikke bruker vannfilter, kan dette erstattes av en ekstra vanntank (tilgjengelig som tilbehør).

Hvor mange isbiter som produseres, er avhengig av temperaturen i frysesonen:

**Jo lavere temperatur, desto flere isbiter blir produsert i en viss periode.**

Etter første igangsetting kan det ta inntil 24 timer til de første isbitene fra isbitmaskinen faller i isbitskuffen.

Etter å ha koblet isbitmaskinen ut og inn igjen tar denne prosessen maks 6 timer.

Isbitproduksjonen stopper ikke, hvis isbitbeholderen tas ut. Isbiter kan falle ned i fryseskuffen under.

Slå av isbitmaskinen.





















Fjern om mulig bare isbitbeholderen i kort tid.

Når isbitskuffen har nådd et visst fyllnivå, stopper isbitproduksjonen automatisk. Skuffen fylles ikke til randen.

**Tips:** Tøm isbitskuffen med jevne mellomrom, senest når du ikke har brukt isbiter på en uke. Dermed har du alltid ferske isbiter og det forhindres at isbitene klumper seg.

Hvis du ikke vil lage isbiter, kan du koble ut isbitmaskinen uavhengig av frysesonen.

Når isbitmaskinen er slått av, kan du bruke isbitskuffen til å fryse matvarer opptil en maksimal høyde på 10 cm.

	<b>Innstillingsmodus</b>
	Koble Party-modus inn eller ut.
	Koble Holiday-modus inn eller ut.
	Slå på eller av isbitmaskinen.
	Slå QuickIce på eller av (kun synlig når isbitmaskinen er slått på)
	Slå på låsefunksjonen, deaktiver den i kort tid eller slå den helt av.
	Koble ut kjøle-/fryseskapet.
	Koble inn eller ut Sabbat-modus.
	Åpne versjonen av Sabbat-modus.
	Endre tidsrom frem til døralarmen skal aktiveres.
	Endre temperaturtrinnet i PerfectFresh-sonene.
	Slå luftfukteren av eller på, eller stille inn luftfukterens intensitet
	Nettverkstilkobling
	APP / WPS Foreta nettverkstilkobling for første gang.
	Aktivere eller deaktivere WiFi-tilkobling.
	Tilbakestill nettverkskonfigurasjonen.
	Slå på eller av tastetonen.
	Endre volumet på varsel- og lydsignalene, eller slå av varsel- og lyd-signalene helt.
	Endre lysstyrke i displayet.
	Endre temperaturenheten.
	Slå av messeinnstillingen (kun synlig når den er slått på).

## Tilpasse innstillinger

---



Nullstill innstillinger til fabrikkinnstilling.



Åpne informasjon om skapet.



Aktivere indikatoren for AirClean-system.



Aktivere indikatoren for vannfilter.



Rengjøringsposisjon for isbitskålen (kun synlig når isbitmaskinen er slått på)







Slå på eller av rengjøringsmodus.

Når du er i innstillingsmodus , kobles døralarmen og andre varsler automatisk ut.

## Innkobling av Party-modus



Funksjonen Party-modus  bør kobles inn ca. fire timer før du legger inn matvarene.

- Berør symbolet .
- Sveip mot venstre eller høyre til symbolet  vises i midten.
- Berør symbolet .

Når Party-modus er slått på, lyser symbolet  oransje.

- Berør symbolet  for å forlate innstillingsnivået.



Når Party-modus  er slått på, blir følgende funksjoner automatisk slått på:

- funksjonen SuperFrost 
- funksjonen SuperCool&AirClean 
- isbitmaskinen med funksjonen QuickIce 

## Utkobling av Party-modus

Funksjonen Party-modus  slås automatisk av etter ca. 24 timer.



For å spare energi kan du selv koble ut funksjonen Party-modus tidligere, så snart matvarene er kalde nok eller tilstrekkelig med isbiter er fremstilt.

- Berør symbolet .
- Sveip mot venstre eller høyre til symbolet  vises i midten.
- Berør symbolet .

Når Party-modus er slått av, lyser symbolet  hvitt.

- Berør symbolet  for å forlate innstillingsnivået.

## Slå på Holiday-modus

- Berør symbolet .
- Sveip mot venstre eller høyre til symbolet  vises i midten.
- Berør symbolet .

Når Holiday-modus er slått på, lyser symbolet  oransje.

- Berør symbolet  for å forlate innstillingsnivået.

 Helsefare ved bruk av matvarer som er bedervet.



Ved en langvarig temperatur over 4 °C i kjølesonen kan holdbarheten og kvaliteten på matvarene reduseres.

Funksjonen Holiday-modus skal alltid kun kobles inn for et begrenset tidsrom.

I løpet av denne perioden bør du ikke lagre ømfintlige og lettbederlige matvarer, som frukt, grønnsaker, fisk, kjøtt og meieriprodukter.

Etter at du har koblet ut funksjonen, må du rengjøre kjølesonen og regenerere luftfiltrene.

## Slå av Holiday-modus

- Berør symbolet .
- Sveip mot venstre eller høyre til symbolet  vises i midten.
- Berør symbolet .

Når Holiday-modus er slått av, lyser symbolet  hvitt.

- Berør symbolet  for å forlate innstillingsnivået.



# Tilpasse innstillinger

## Innkobling av isbitmaskinen

 Helsefare pga. bakterier i vannet. Vann som har stått i vanntanken eller i vannførende rør over lengre tid kan inneholde bakterier og utgjøre helsefare.

Hell ut de første 2 literne med vann etter igangsetting, da vannet brukes til gjennomskylling av vanntilførselen. Skylling er nødvendig før igangsetting hvis kjøle-/fryseskapet har vært slått av i mer enn 5 dager, eller hvis vanndispenseren ikke har vært i bruk på lengre tid.

Når funksjonen er slått på, øker energiforbruket noe. I tillegg kan det oppstå mer lyd enn ellers.

- Lukk den øverste fryseskuffen.
- Berør symbolet .
- Sveip mot venstre eller høyre til symbolet  vises i midten.
- Berør symbolet .

Når isbitmaskinen er slått på, lyser symbolet  oransje.

- Berør symbolet  for å forlate innstillingsnivået.



Isbitmaskinen fylles med vann. Isbitene faller ned i isbitskuffen etter fryseprosessen. Når isbitskuffen er full, stopper produksjonen automatisk.

Etter første igangsetting kan det ta inntil 24 timer før de første isbitene fra isbitmaskinen faller ned i isbitskuffen.

Etter å ha koblet isbitmaskinen ut og inn igjen, tar denne prosessen maks 6 timer.

## Utkobling av isbitmaskinen

Hvis du ikke ønsker å lage isbiter over en lengre periode, bør du koble ut isbitmaskinen helt.



- Berør symbolet .
- Sveip mot venstre eller høyre til symbolet  vises i midten.
- Berør symbolet .

Når isbitmaskinen er slått av, lyser symbolet  hvitt.

- Berør symbolet  for å forlate innstillingsnivået.

## Slå på QuickIce

Når funksjonen er slått på, øker energiforbruket noe. I tillegg kan det oppstå mer lyd enn ellers.

- Berør symbolet .
- Sveip mot venstre eller høyre til symbolet  vises i midten.
- Berør symbolet .

Når isbitmaskinen er slått på, lyser symbolet  oransje.



- Berør symbolet  for å forlate innstillingsnivået.

Når isbitskuffen er full, stanser isbitproduksjonen automatisk.

## Slå av QuickIce

Funksjonen QuickIce  kobles ut automatisk etter ca. 48 timer. Isbitmaskinen produserer igjen en mindre mengde isbiter.



**Tips:** For å spare energi, kan du selv koble ut funksjonen før den kobles ut av seg selv.

- Berør symbolet .
- Sveip mot venstre eller høyre til symbolet  vises i midten.
- Berør symbolet .



Når QuickIce er slått av, lyser symbolet  hvitt.

- Berør symbolet  for å forlate innstillingsnivået.

## Slå på låsefunksjon /

- Berør symbolet .
- Sveip mot venstre eller høyre til symbolet  vises i midten.
- Berør symbolet .

Når låsefunksjonen er aktivert, lyser symbolet  oransje.

- Berør symbolet  for å forlate innstillingsnivået.
- Lukk døren. Først da er låsefunksjonen  aktiv.

## Deaktivere låsefunksjonen / for en kort stund



- Berør temperaturindikatoren for den temperatursonen du ønsker å justere temperaturen for.
- Berør symbolet  i ca. 6 sekunder.

Visningen går over i temperaturregulering.

- Velg ønskede innstillinger.

Låsefunksjonen  slås på igjen ved å lukke døren til kjøle-/fryseskapet.

## Slå av låsefunksjonen / helt

- Berør symbolet .
- Berør symbolet  i ca. 6 sekunder.
- Sveip mot venstre eller høyre til symbolet  vises i midten.



- Berør symbolet .

Når låsefunksjonen er slått av, lyser symbolet  hvitt.

- Berør symbolet  for å forlate innstillingsnivået.

## Innkobling av Sabbat-modus

Når Sabbat-modus  er koblet inn, kan du ikke endre noen innstillinger.

- Berør symbolet .
- Sveip mot venstre eller høyre til symbolet  vises i midten.
- Berør symbolet .

Symbolet  lyser oransje.

- Berør symbolet  for å forlate innstillingsnivået.

Når Sabbat-modus  er slått på, vises dette i ca. tre sekunder i displayet.

Deretter slås displayet av.

Siden de optiske og akustiske alarmerne er koblet ut, må du passe på at døren er skikkelig lukket.

 Helsefare ved bruk av matvarer som er bedrevet.

Da et mulig strømbrydd under Sabbat-modus ikke vises, kan frysevarer tine helt eller delvis. Da blir matens holdbarhet forkortet.

Kontroller kvaliteten på matvarene. Kontroller om frysevarerne er tint helt eller delvis. Hvis de er det, må du bruke dem så snart som mulig eller bearbeide dem (koke eller steke) før du fryser dem inn igjen.

## Slå av Sabbat-modus

Funksjonen Sabbat-modus  kobles automatisk ut etter ca. 80 timer.

## Tilpasse innstillinger

**Tips:** For å spare energi, kan du selv koble ut funksjonen før den kobles ut av seg selv.

- Trykk på det sorte displayet.

Symbolet  vises.

- Berør symbolet .





Symbolet  lyser oransje.

- Trykk igjen på symbolet .



Når Sabbath-modus er slått av, lyser symbolet  hvitt.

- Berør  for å forlate innstillingsnivået.

### Endre tidsrom frem til døralarmen skal aktiveres

- Berør symbolet .
- Sveip mot venstre eller høyre til symbolet  vises i midten.
- Berør symbolet .
- Sveip mot venstre eller høyre til ønsket tidsrom mellom 30 sekunder og 3 minutter: 30 sekunder vises i midten.
- Trykk på ønsket innstilling for å bekrefte.
- Berør symbolet  for å forlate innstillingsnivået.

### Endre temperaturtrinn i PerfectFreshonene

- Berør symbolet .
- Sveip mot venstre eller høyre til symbolet  vises i midten.
- Berør symbolet .
- Sveip mot venstre eller høyre til den ønskede innstillingen (1: laveste temperatur; 9: høyeste temperatur) vises i midten.

- Trykk på ønsket innstilling for å bekrefte.
- Berør symbolet  for å forlate innstillingsnivået.

Fabrikkinnstillingene til temperaturtrinn er 5.



Ved innstilling av trinn 1 til trinn 4 kan temperaturen under visse omstendigheter synke under 0 °C. Matvarer kan fryse.

Kontroller temperaturinnstillingen.

### Slå på luftfukteren (Humidifier)

Når luftfukteren er slått på, øker strømforbruket litt. I tillegg kan det oppstå mer lyd enn ellers.



Lukk lokket til skuffen med høyere luftfuktighet (innstilling ) før du slår på luftfukteren.

- Trykk på .
- Sveip mot venstre eller høyre til symbolet  vises i midten.
- Berør symbolet .
- Sveip mot venstre til ønsket intensitet for luftfukteren (1: Lav fuktighet; 3: Maksimal fuktighet) vises i midten.
- Trykk på ønsket innstilling for å bekrefte.

Symbolet  lyser oransje.





- Berør  for å forlate innstillingsnivået.

### Juster luftfukterens intensitetsnivå

- Berør symbolet .
- Sveip mot venstre eller høyre til symbolet  vises i midten.
- Berør symbolet .

- Sveip mot venstre til ønsket intensitet for luftfukteren (1: Lav fuktighet; 3: Maksimal fuktighet) vises i midten.
- Trykk på ønsket innstilling for å bekrefte.
- Berør symbolet ↩ for å forlate innstillingsnivået.



## Slå av luftfukteren

- Berør symbolet .
- Sveip mot venstre eller høyre til symbolet  vises i midten.
- Berør symbolet .
- Sveip mot høyre og trykk på symbolet .

Symbolet  lyser hvitt.

- Berør symbolet ↩ for å forlate innstillingsnivået.

## Utføre nettverkstilkobling for første gang





- Berør symbolet .
- Sveip mot venstre eller høyre til symbolet  vises i midten.
- Berør symbolet .
- Trykk på ønsket tilkoblingsmetode (APP eller WPS).

Etter vellykket innlogging vises symbolet  i displayet.

Dersom forbindelsen ikke kunne opprettes, vises symbolet .

- I dette tilfellet må du starte prosessen på nytt.
- Berør symbolet ↩ for å forlate innstillingsnivået.





## Deaktivere WiFi-forbindelse

- Berør symbolet .
- Sveip mot venstre eller høyre til symbolet  vises i midten.
- Berør symbolet .
- Trykk på symbolet  for å deaktivere WiFi-tilkobling.

Symbolet  vises.

- Berør symbolet ↩ for å forlate innstillingsnivået.

## Aktivere WiFi-forbindelse

- Berør symbolet .
- Sveip mot venstre eller høyre til symbolet  vises i midten.
- Berør symbolet .
- Trykk på symbolet  for å aktivere WiFi-tilkoblingen.

Symbolet  vises.

- Berør symbolet ↩ for å forlate innstillingsnivået.

Symbolet  lyser i displayet når WiFi-tilkoblingen er aktiv.

# Tilpasse innstillinger

## Tilbakestille nettverkskonfigurasjon





- Berør symbolet .
- Sveip mot venstre eller høyre til symbolet  vises i midten.
- Berør symbolet .
- Sveip mot høyre til symbolet  vises i midten.
- Berør symbolet .
- Berør symbolet .
- Berør symbolet  for å forlate innstillingsnivået.

Alle innstillinger som er utført og verdier som er oppgitt, blir nullstilt.





WiFi-tilkobling ble deaktivert, symbolet  slukker i startdisplayet.

Nullstill nettverkskonfigurasjonen når du leverer kjøle-/fryseskapet til gjenvinning, selger det eller når du tar i bruk et brukt kjøle-/fryseskap. Alle personlig data fjernes fra kjøle-/fryseskapet. Dessuten har ikke forrige eier lenger tilgang til kjøle-/fryseskapet.



## Utkobling av tastelyden

- Berør symbolet .
  - Sveip mot venstre eller høyre til symbolet  vises i midten.
  - Berør symbolet .
- Når tastelyden er slått av, lyser symbolet  hvitt.
- Berør symbolet  for å forlate innstillingsnivået.

## Innkobling av tastelyden

- Berør symbolet .
  - Sveip mot venstre eller høyre til symbolet  vises i midten.
  - Berør symbolet .
- Når tastelyden er slått på, lyser symbolet  oransje.
- Berør symbolet  for å forlate innstillingsnivået.

## Endre lydstyrke for varsel- og signaltoner /





- Berør symbolet .
- Sveip mot venstre eller høyre til symbolet  vises i midten.
- Berør symbolet .
- Velg ønsket lydstyrke ved å sveipe til venstre eller høyre på segmentlinjen (trinn 1–7).
- Dersom du ønsker å slå av varsel- og lydsignaler helt, sveiper du helt mot venstre til segmentlinjen slukkes helt.
- Bekreft ønsket innstilling ved å trykke på segmentlinjen.

Når varsel- og signaltoner er slått av, vises symbolet  i hvitt.

Når varsel- og signaltoner er slått på, vises symbolet  i oransje.

- Berør symbolet  for å forlate innstillingsnivået.

## Endre lysstyrke i displayet

- Berør symbolet .
- Sveip mot venstre eller høyre til symbolet  vises i midten.
- Berør symbolet .
- Velg ønsket lysstyrke ved å sveipe til venstre eller høyre på segmentlinjen (trinn 1–7).
- Bekreft ønsket innstilling ved å trykke på segmentlinjen.
- Berør symbolet  for å forlate innstillingsnivået.

## Endre temperaturenhet °C/°F





- Berør symbolet .
- Sveip mot venstre eller høyre til °C eller °F vises i midten.

- Trykk på °C eller °F for å endre temperaturenheten.

Da vises °C eller °F.





- Berør symbolet  for å forlate innstillingsnivået.

## Slå av messeinnstilling

- Berør symbolet .
- Berør symbolet .
- Sveip mot venstre eller høyre til symbolet  vises i midten.
- Berør symbolet .

Etter at messeinnstillingen  er blitt slått av, slår kjøle-/fryseskapet seg av og må slås på igjen.

## Nullstille innstillinger til fabrikkinnstilling

- Berør symbolet .
  - Sveip mot venstre eller høyre til symbolet  vises i midten.
  - Berør symbolet .
- Symbolet  vises.
- Berør symbolet .

Kjøle-/fryseskapet slår seg av og må slås på igjen.

# Tilpasse innstillinger



## Aktivere indikatoren for Active AirClean-filter

- Berør symbolet .
- Sveip mot venstre eller høyre til symbolet  vises i midten.
- Berør symbolet .

Dersom indikatoren for Active AirClean-filteret er aktivert, lyser symbolet  oransje.

- Berør symbolet  for å forlate innstillingsnivået.



## Aktivere vannfilterindikatoren

- Berør symbolet .
- Sveip mot venstre eller høyre til symbolet  vises i midten.
- Berør symbolet .

Når vannfilterindikatoren er aktivert, lyser symbolet  oransje.

- Berør symbolet  for å forlate innstillingsnivået.

## Innstilling av rengjøringsposisjon for isbitskålen

- Berør symbolet .
- Sveip mot venstre eller høyre til symbolet  vises i midten.
- Berør symbolet .

Det vil ta litt tid før isbitskålen roterer til rengjøringsposisjon.

Når isbitskålen har sluttet å bevege seg, vises symbolet  i displayet.



- Berør symbolet  for å forlate dette innstillingsnivået.

- Rengjør isbitskålen og isbitskuffen med lunkent vann og litt håndoppvaskmiddel. Tørk grundig over med rent vann og tørk alt med en klut.

- Trykk på informasjonsindikatoren  etter rengjøringen.

Du hører hvordan isbitskålen dreier seg til utgangsposisjonen igjen.



## Slå på rengjøringsmodus

- Berør symbolet .
- Sveip mot venstre eller høyre til symbolet  vises i midten.
- Berør symbolet .

Når rengjøringsmodus er slått på, lyser symbolet  oransje.

- Berør symbolet  for å forlate innstillingsnivået.

## Slå av rengjøringsmodus

- Berør symbolet .
- Sveip mot venstre eller høyre til symbolet  vises i midten.
- Berør symbolet .

Når rengjøringsmodus er slått av, lyser symbolet  hvitt.

- Berør symbolet  for å forlate innstillingsnivået.

 Fare for elektrisk støt.  
Trekk ut støpslet eller koble ut sikringen i husinstallasjonen.

 Brannfare.  
Ikke skad kjølekretsløpet.

Typeskiltet innvendig i kjøle-/fryseskapet må ikke fjernes. Typeskiltet trengs ved en eventuell feil.

Pass på at det ikke kommer vann inn i elektronikken eller belysningen.

 Fare for skade ved fuktighet som trenger inn.  
Dampen fra en damprenser kan skade kunststoff og elektriske komponenter.  
Ikke bruk en damprenser til å rengjøre kjøle-/fryseskapet.

## Avriming

Kjølesonen og PerfectFresh Active-sonen avrimes automatisk.

Dette er et kjøle-/fryseskap med «NoFrost»-system, og fryseseonen avrimes automatisk.

## Henvisninger til rengjøringsmidler

For rengjøring innvendig i skapet, bruk kun rengjørings- og pleiemidler som er ufarlige for matvarer.

For å unngå skader på overflatene, må du **ikke** bruke

- rengjøringsmidler som inneholder soda, ammoniakk, syre eller klorid,
- kalkløsende rengjøringsmidler

- skurende rengjøringsmidler (f.eks. skurepulver, skuremelk, universalstein)
- løsemiddelholdige rengjøringsmidler
- rengjøringsmidler for rustfritt stål
- maskinoppvaskmiddel
- stekeovnsspray
- Rengjøringsmiddel for platetopper av glasskeramikk (unntak for rengjøring av glassfront)
- Glassrens (unntak for rengjøring av glassfront: Lett alkoholholdig glassrens, som ikke inneholder noen tilsetningsstoffer som f.eks. sitrus eller lignende)
- skrubbe, harde svamper og børster, (f.eks. grytesvamper)
- flekkjerningssvamp
- skarpe metallskraper

Vi anbefaler rengjøring med en ren svamp, lunkent vann tilsatt litt håndoppvaskmiddel.

## Gjøre kjøle-/fryseskapet klart for rengjøring

### Rengjøre kun kjølesonen:

Bruk rengjøringsmodus .

- Ta matvarene ut av kjølesonen, og oppbevar dem deretter på et kjølig sted.
- Ta ut alle avtakbare deler for rengjøring om nødvendig.

### Rengjøre fryseseonen/hele kjøle-/fryseskapet:

- Slå av kjøle-/fryseskapet.

I displayet vises symbolet , og kjølingen er koblet ut.

## Rengjøring og stell

- Ta matvarene ut av frysesonen/kjøle-/fryseskapet og oppbevar dem deretter på et kjølig sted.
- Ta ut alle avtakbare deler for rengjøring om nødvendig.

### Innvendig rengjøring

Rengjør skapet regelmessig, minst én gang i måneden.

Dersom flekker får virke lenge, kan de under visse omstendigheter bli umulige å fjerne.

Overflatene kan bli misfarget eller forandret.

Fjern helst flekker og søl omgående.

- Rengjør kjøle-/fryseskapet **innvendig** med en ren svampklut, lunkent vann og litt håndoppvaskmiddel.
- Vask over med rent vann etter rengjøringen, og tørk alt med en myk klut.
- Rengjør avløpsrennen og -hullet for avrimingsvann med en vattpinne eller lignende.
- La kjøle-/fryseskapet stå åpent en kort stund, for å sikre at det blir tilstrekkelig luftet og for å unngå at det dannes ubehagelig lukt.

### Rengjøre tilbehør for hånd eller i oppvaskmaskinen

Følgende deler skal kun vaskes **for hånd**:

- holderen til luftfilteret (Longlife AirClean-systemet)
- panelene i rustfritt stål fra flaskehylle- ne i døren
- hyllen med trykk
- skilleplaten med flaskehylle
- alle skuffer og lokk til skuffer (avhengig av modell)
- beholderne i de uttrekkbare vognene

Følgende deler **kan vaskes i oppvaskmaskin**:

 Fare for skade ved for høy temperatur i oppvaskmaskinen.

Inventaret i kjøle-/fryseskapet kan bli ubrukelig eller deformert dersom det vaskes på over 55 °C i oppvaskmaskinen.

For deler som tåler vask i oppvaskmaskinen, må du kun velge et oppvaskprogram på maks. 55 °C.

Kunststoffdelene i oppvaskmaskinen kan bli misfarget dersom de kommer i kontakt med naturlig fargestoffer som f.eks. gulrøtter, tomater og ketchup. Misfarging påvirker ikke stabiliteten til delene.

- flaskeholderen (skillevegg)
- hyllene og flaskehyllene i døren (uten stålpanel)
- hyllene (uten lister og trykk)
- de 2 delene av vanntanken til luftfukteren

## Ta ut og ta fra hverandre tilbehøret for rengjøring

### Demontering av flaskehyllen i døren

Før du rengjør flaskehyllen i oppvaskmaskinen, må du fjerne flaskeholderen (skilleveggen) og panelet i rustfritt stål.

- Sett flaskehyllen på benkeplaten.
- Løft flaskeholderen (skilleveggen) opp fra flaskehyllen i døren.

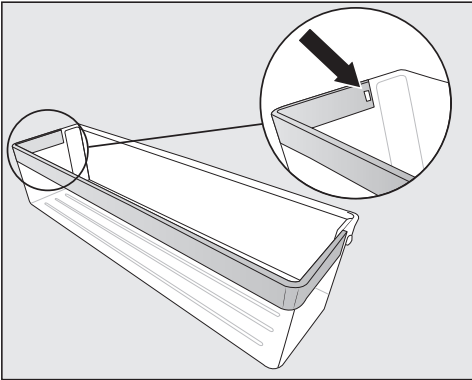

- Trykk festehaken ut av fordypningen. Nå løsner hele stålpanelet fra hyllen.
- Fest stålpanelet i omvendt rekkefølge på hyllen etter rengjøringen.

## Ta ut og sette inn skilleplaten for rengjøring

- Fjern de to fremre og de to bakre glasshyllene fra skilleplaten.

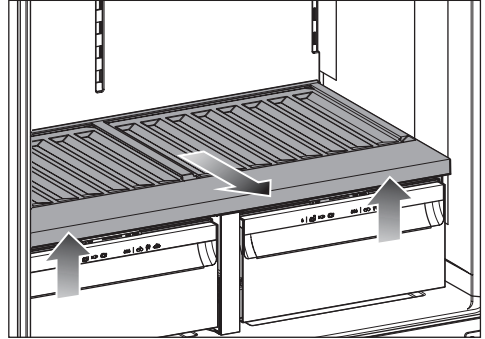

- Løft opp skilleplaten foran og trekk den ut.

De to skuffelukkene er synlige. Ikke legg matvarer på dem.

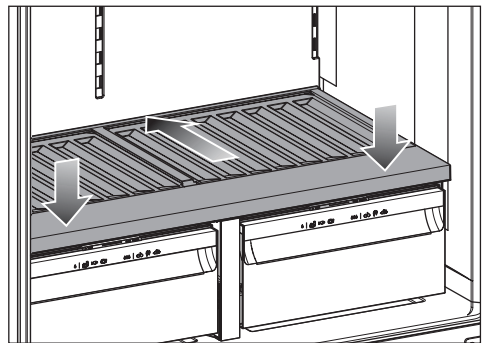

- Etter rengjøring skyver du skilleplaten så langt inn som mulig og trykker den ned.
- Legg glassplaten på skilleplaten igjen.

## Rengjøring og stell

### Ta av og sette inn lokket for rengjøring

Skuffene til kjølesonen og skilleplaten er allerede fjernet.

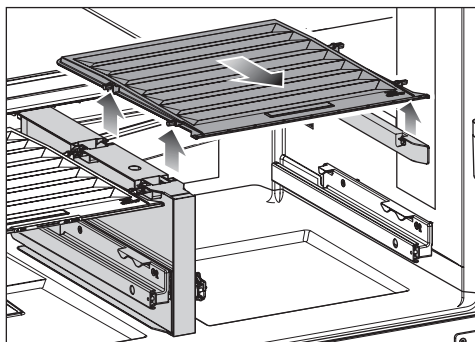

- Løft opp lokket foran og trekk det ut.

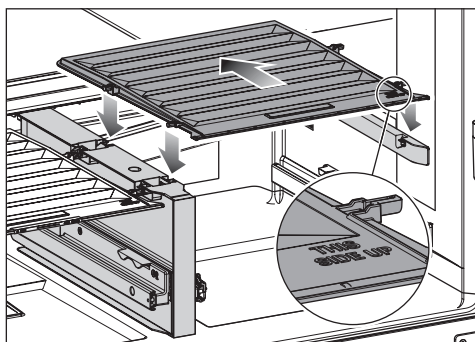



- Skyv lokket inn igjen etter rengjøring.

### Rengjøre isbitmaskinen

Hvordan du skyller vannsystemet og rengjør isbitskålen, er beskrevet i kapitlet «Igangsetting», avsnittet «Ta isbitmaskinen i bruk».

Rengjør isbitmaskinen i forbindelse med første gangs bruk, og hvis du ikke har brukt isbiter på mer enn 5 dager.

Isbitskålen kan **ikke** tas ut, og må derfor posisjoneres i rengjøringsposisjon.

I innstillingsmodus  kan funksjonen «Rengjøringsposisjon for isbitskålen » velges når isbitmaskinen er aktivert.

### Skifte ut vannfilter (aktivt kullfilter)

Vannfilteret må skiftes ut omtrent hver 6. måned, avhengig av mengden vann som brukes eller isbiter som produseres. Det vises en melding i displayet hvis du har aktivert varselsfunksjonen.

**Tips:** Hvis du nesten ikke har brukt vanddispenseren eller isbitmaskinen de siste ukene, eller hvis isbitene lukter ubehagelig, bør du bytte ut vannfilteret før tiden.

- Fjern den venstre skuffen fra kjølesonen.
- Ta ut vannfilteret ved å vri vannfilteret ca. 90° mot venstre.
- Tøm det brukte vannfilteret.

**Tips:** Det brukte vannfilteret kan kastes sammen med restavfallet.

- Sett inn vannfilteret, og vri vannfilteret ca. 90° mot høyre så langt det går.

 Fare for skade dersom vannet renner ut.

Hvis vannfilteret ikke er satt inn riktig, er det fare for at det renner vann inn i kjøle-/fryseskapet under PerfectFresh-skuffen.

Når du setter inn det nye vannfilteret, må du sørge for at du skrur vannfilteret inn så langt det går.

- Sett skuffen inn igjen.

Etter at det aktive kullfilteret er skiftet ut, må filterindikatoren tilbakestilles.

## Rengjøring av front og sidevegger

Dersom flekker får virke lenge, kan de under visse omstendigheter bli umulige å fjerne. Overflatene kan bli misfarget eller forandret.

Fjern helst flekker og søl fra skapfronten og sideveggene omgående.

Alle overflatene er ømfintlige for riper og kan bli misfarget eller forandret hvis de kommer i kontakt med uegnede rengjøringsmidler.

Les informasjonen i avsnittet «Henvisninger ang. rengjøringsmidler» i begynnelsen av dette kapitlet.

- Rengjør overflaten med en svampklut, litt håndoppvaskmiddel og varmt vann. Du kan også bruke en ren, fuktig mikrofiberklut uten rengjøringsmiddel.
- Vask over med rent vann etter rengjøringen, og tørk alt med en myk klut.

## Rengjøring av dørpakning





 Fare for skade ved feil rengjøring. Dersom dørpakningen behandles med olje eller fett, kan den bli porøs. Ikke bruk olje eller fett på dørpakningen.

- Rengjør dørpakningen regelmessig med rent vann og gni den grundig tørt med en klut.

## Rengjøring av ventilasjonsarealer

- Rengjør ventilasjonsåpningene regelmessig med en støvkost eller støvsuger (bruk f.eks. sugebørsten til Miele-støvsugere).

## Etter rengjøringen

- Sett alle delene inn i kjøle-/fryseskapet.
- Slå også på kjøle-/fryseskapet igjen.
- Slå om nødvendig av rengjøringsmodus  for kjølesonen igjen.
- Koble inn funksjonen SuperFrost  en stund, slik at frysesonen blir raskt kald.
- Koble inn funksjonen SuperCool AirClean  en stund, slik at kjølesonen blir raskt kald.
- Legg matvarene inn i kjølesonen.
- Skyv fryseskuffene med frysevarene inn i frysesonen igjen, så snart temperaturen er lav nok.
- Slå av funksjonen SuperCool&AirClean  så snart matvarene eller drikkevarene er tilstrekkelig avkjølt.
- Koble ut funksjonen SuperFrost , så snart en konstant frysesonetemperatur på minst -18 °C er nådd.
- Lukk dørene.

# Feilretting

De fleste feil kan du rette på selv. I mange tilfeller kan du spare både tid og penger, siden du slipper å kontakte serviceavdelingen.

Besøk [www.miele.no/support/customer-assistance](http://www.miele.no/support/customer-assistance) for mer informasjon om hvordan du selv kan utbedre feil.



Unngå helst å åpne skapdøren før feilen er rettet, for å holde kuldetapet så lavt som mulig.

## Generelle problemer med skapet

Problem	Årsak og retting
<b>Kjøle-/fryseskapet kjøler ikke.</b>	Kjøle-/fryseskapet er ikke slått på. ■ Slå på kjøle-/fryseskapet.
	Støpselet er ikke satt ordentlig inn i stikkkontakten, eller produktstøpselet er ikke satt ordentlig inn i produktstikkkontakten. ■ Sett støpselet inn i stikkkontakten og produktstøpselet inn i produktstikkkontakten.
	Sikringen i husinstallasjonen har koblet seg ut. Kjøle-/fryseskapet, spenningen i huset eller et annet apparat kan være defekt. ■ Kontakt elektrofagfolk eller Miele's serviceavdeling.
<b>Kompressoren går kontinuerlig.</b>	Det er ingen feil. For å spare energi, kobler kompressoren om til lavere hastighet ved lavere kuldebehov. Da øker kompressorens innkoblingstid.
<b>Kompressoren kobles inn stadig oftere og lenger, temperaturen i kjøle-/fryseskapet er for lav.</b>	Dørene ble åpnet ofte. Eller en stor mengde matvarer er lagt inn. ■ Åpne dørene bare ved behov og så kort tid som mulig.
	Skapdørene lukkes ikke helt. Temperaturen i kjøle-/fryseskapet synker. ■ Kontroller at skapdørene sitter som de skal, og juster skapdørene ved hjelp av stiftene i dørhengslene hvis det er nødvendig.
	Dørene er ikke skikkelig lukket. Hvis det har dannet seg et tykt islag, reduseres kjøleeffekten og energiforbruket stiger. ■ Lukk alltid dørene helt.

Problem	Årsak og retting
	<ul style="list-style-type: none"> <li>■ Rim av kjøle-/fryseskapet ved behov og rengjør det.</li> </ul> <p>Omgivelsestemperaturen er for høy. Jo høyere omgivelsestemperaturen er, desto lenger går kompressoren.</p> <ul style="list-style-type: none"> <li>■ Følg rådene i kapittel «Installasjon», avsnitt «Oppstillingssted».</li> </ul> <p>Ventilasjonsåpningene er blokkerte eller støvete.</p> <ul style="list-style-type: none"> <li>■ Ikke dekk til ventilasjonsåpningene.</li> <li>■ Fjern støv fra ventilasjonsåpningene regelmessig.</li> </ul> <p>For innbyggingsprodukter: Kjøle-/fryseskapet er ikke installert skikkelig i innbyggingsnisjen.</p> <ul style="list-style-type: none"> <li>■ Installer kjøle-/fryseskapet i henhold til instruksjonene i monteringsanvisningen.</li> </ul>
<p><b>Kompressoren kobles inn stadig oftere og lenger, temperaturen i kjøle-/fryseskapet er for lav.</b></p>	<p>Ventilasjonsåpningene er blokkerte eller støvete.</p> <ul style="list-style-type: none"> <li>■ Ikke dekk til ventilasjonsåpningene.</li> <li>■ Fjern støv fra ventilasjonsåpningene regelmessig.</li> </ul> <p>Skapdørene har blitt åpnet ofte, eller det er lagt inn eller frosset inn en stor mengde ferske matvarer samtidig.</p> <ul style="list-style-type: none"> <li>■ Åpne dørene bare ved behov og så kort tid som mulig.</li> </ul> <p>Nødvendig temperatur stilles automatisk inn igjen etter en stund.</p> <p>Dørene er ikke skikkelig lukket. Eventuelt har det dannet seg et tykt islag i frysesonen.</p> <ul style="list-style-type: none"> <li>■ Lukk dørene.</li> </ul> <p>Nødvendig temperatur stilles automatisk inn igjen etter en stund.</p> <p>Hvis det har dannet seg et tykt islag, reduseres kjøleeffekten og energiforbruket stiger.</p> <ul style="list-style-type: none"> <li>■ Rim av kjøle-/fryseskapet og rengjør det.</li> </ul> <p>Omgivelsestemperaturen er for høy. Jo høyere omgivelsestemperaturen er, desto lenger går kompressoren.</p> <ul style="list-style-type: none"> <li>■ Følg rådene i kapittel «Installasjon», avsnitt «Oppstillingssted».</li> </ul> <p>Kjøle-/fryseskapet er ikke bygget skikkelig inn i nisjen.</p>





















## Feilretting











Problem	Årsak og retting
	<ul style="list-style-type: none"> <li>■ Bygg inn kjøle-/fryseskapet i henhold til anvisningene i den vedlagte monteringsanvisningen.</li> </ul>
	<p>Det er stilt inn for lav temperatur i kjøle-/fryseskapet.</p> <ul style="list-style-type: none"> <li>■ Korrigjer temperaturinnstillingen.</li> </ul>
	<p>En større mengde matvarer er fryst inn samtidig.</p> <ul style="list-style-type: none"> <li>■ Følg instruksjonene i avsnittet «Frysing og oppbevaring av ferske matvarer» i kapittelet «Betjening».</li> </ul>
	<p>Funksjonen SuperCool&amp;AirClean  er fortsatt slått på.</p> <ul style="list-style-type: none"> <li>■ For å spare energi kan du selv slå av funksjonen SuperCool&amp;AirClean  før den slår seg av selv.</li> </ul>
	<p>Funksjonen SuperFrost  er fortsatt innkoblet.</p> <ul style="list-style-type: none"> <li>■ For å spare energi kan du selv slå av funksjonen SuperFrost  før den slår seg av selv.</li> </ul>
<b>Temperaturen i kjøle-/fryseskapet er for høy. Frysevarer (avhengig av modell) kan tine.</b>	<p>Det er ingen feil. Den innstilte temperaturen er for høy.</p> <ul style="list-style-type: none"> <li>■ Korrigjer temperaturinnstillingen.</li> <li>■ Kontroller temperaturen igjen etter 24 timer.</li> </ul>
	<p>Omgivelsestemperaturen er lavere enn hva skapet er beregnet for. Kompressoren kobles inn sjeldnere hvis omgivelsestemperaturen er for lav. Temperaturen i kjøle-/fryseskapet stiger.</p> <ul style="list-style-type: none"> <li>■ Følg rådene i kapittel «Installere», avsnitt «Oppstillingssted».</li> <li>■ Øk omgivelsestemperaturen.</li> </ul>
<b>Det har dannet seg is eller kondensvann i kjøle-/fryseskapet. Eventuelt lukkes ikke døren ordentlig.</b>	<p>Dørpakningen har sklidd ut av sporet.</p> <ul style="list-style-type: none"> <li>■ Undersøk om dørpakningen sitter skikkelig i sporet.</li> </ul>
	<p>Dørpakningen er skadet.</p> <ul style="list-style-type: none"> <li>■ Kontroller om dørpakningen er skadet.</li> </ul>
<b>Dørpakningen er skadet eller skal skiftes.</b>	<p>Dørpakningen kan skiftes delvis uten verktøy.</p> <ul style="list-style-type: none"> <li>■ Kontakt Miele's serviceavdeling.</li> </ul>
<b>Dørdemperen er skadet eller må skiftes ut.</b>	<p>Dørdemperen kan skiftes uten bruk av verktøy.</p> <ul style="list-style-type: none"> <li>■ Skift ut dørdemperen. En ny dørdemper kan kjøpes hos forhandleren eller serviceavdelingen.</li> </ul>

Problem	Årsak og retting
<p><b>Matvarenes kvalitet reduseres i skuffen med høyere luftfuktighet med innstillingen <math>\Delta\Delta\Delta</math>.</b></p>	<p>Det befinner seg for mye kondensvann i skuffen med høyere luftfuktighet.</p> <ul style="list-style-type: none"> <li>■ Tørk vekk kondensvannet med en klut.</li> <li>■ Legg inn en bake- og stekerist eller tilsvarende, slik at overflødig fuktighet kan sive ut.</li> <li>■ Åpne lokket ved å velge posisjonen «Ikke økt (lavere) luftfuktighet <math>\Delta</math>».</li> <li>■ Slå av luftfukteren (humidifier) <math>\overline{\text{U}}</math> (avhengig av modell).</li> </ul>
<p><b>Frysevarene er fastfrosste.</b></p>	<p>Pakkene med matvarer var ikke tørre da de ble lagt inn.</p> <ul style="list-style-type: none"> <li>■ Løsne frysevarene med en stump gjenstand, f.eks. et skjeskaft.</li> </ul>
<p><b>Luktfileret kommer i kontakt med væske.</b></p>	<p>Luktfileret kommer i kontakt med væske ved håndtering av matvarer i kjølesonen.</p> <ul style="list-style-type: none"> <li>■ Fjern luktfileret fra kjølesonen, og kast luktfileret sammen med husholdningsavfallet.</li> <li>■ Kast uemballerte matvarer som oppbevares under luktfileret.</li> <li>■ Rengjør luktfilerets deksel, filterholderen og luktfilerholderen i kjølesonen med en ren svampklut og lunkent vann.</li> <li>■ Rengjør om nødvendig hyllene under luktfileret.</li> <li>■ Bytt ut luktfileret med et nytt luktfiler.</li> </ul>
<p><b>Det høres ikke noe varselsignal, selv om skapdøren har stått lenge åpen.</b></p>	<p>Det er ingen feil. Varselsignalet i innstillingsmodus ble slått av. Hvis du vil slå på varselsignalet igjen:</p> <ul style="list-style-type: none"> <li>■ Berør symbolet <math>\text{⊗}</math>.</li> <li>■ Sveip mot venstre eller høyre til symbolet <math>\text{⊗}</math> vises i midten.</li> <li>■ Berør symbolet <math>\text{⊗}</math>.</li> <li>■ Velg ønsket lydstyrke ved å sveipe til høyre på segmentlinjen.</li> <li>■ Bekreft ønsket innstilling ved å trykke på segmentlinjen.</li> </ul> <p>Når varsel- og signaltoner er slått på, vises symbolet <math>\text{⊗}</math> orange.</p>
<p><b>Skapet kjennes varmt ut på sideveggene utvendig.</b></p>	<p>Ingen feil. Den varmen som oppstår når det produseres kulde, blir brukt for å unngå kondens.</p>







# Feilretting







## Meldinger i displayet

Melding	Årsak og retting
I startdisplayet lyser symbolet  , kjøle-/fryseskapet kjøler ikke, men betjeningen av kjøle-/fryseskapet og det innvendige lyset virker.	Messeinnstilling er koblet inn. <ul style="list-style-type: none"><li>■ Berør symbolet .</li><li>■ Berør symbolet .</li><li>■ Sveip mot venstre eller høyre til symbolet  vises i midten.</li><li>■ Berør symbolet .</li></ul> Etter at messeinnstillingen  er slått av, slår kjøle-/fryseskapet seg av og må slås på igjen.
I displayet lyser  og kjøle-/fryseskapet kan ikke betjenes.	Rengjøringsfunksjonen er fortsatt slått på. <ul style="list-style-type: none"><li>■ Slå av rengjøringsfunksjonen igjen ved å trykke på  i startdisplayet.</li><li>■ Trykk igjen på .</li></ul> Når rengjøringsfunksjonen er slått av, lyser symbolet  hvitt. Kjøle-/fryseskapet begynner å kjøle igjen.
Ingenting vises i displayet. Det er sort.	Sabbat-modus  er koblet inn. Den innvendige belysningen forblir slått av og kjøle-/fryseskapet kjøler. <ul style="list-style-type: none"><li>■ Trykk på det sorte displayet.</li></ul> I displayet vises symbolet  <ul style="list-style-type: none"><li>■ Berør symbolet .</li></ul> Symbolet  lyser oransje. <ul style="list-style-type: none"><li>■ Trykk igjen på symbolet .</li></ul> Når Sabbat-modus er slått av, lyser symbolet  hvitt.
I displayet lyser symbolet  og kjøle-/fryseskapet kan ikke betjenes.	Låsefunksjonen er slått på. <ul style="list-style-type: none"><li>■ Lås opp kjøle-/fryseskapet i kort tid, eller slå av låsefunksjonen helt.</li></ul>
Symbolet  lyser gult i displayet.	Luktfilterindikatoren  minner deg på at du må regenerere luktfiltrene omtrent hver 6. måned. <ul style="list-style-type: none"><li>■ Regenerer luktfiltrene og bekreft byttet av luktfilter ved å trykke på symbolet  i displayet.</li></ul> Symbolet  slukker i startdisplayet.





Melding	Årsak og retting
<p>Symbolet  lyser gult i displayet.</p>	<p>Luktfilterindikatoren  minner deg på at du må skifte ut luktfilterne. Denne meldingen vises når luktfilterne allerede har blitt regenerert 5 ganger.</p> <ul style="list-style-type: none"> <li>■ Skift ut luktfilterne.</li> <li>■ Bekreft skifte av luktfilter ved å trykke på symbolet  i displayet.</li> </ul> <p>Symbolet  slukker i startdisplayet.</p>
<p>I displayet lyser  gult, og i tillegg høres en signaltone.</p>	<p>Isbitskuffen er full.</p> <ul style="list-style-type: none"> <li>■ Ta ut skuffen og tøm den.</li> </ul>
<p>I den respektive temperaturindikatoren til kjølesonen og/eller frysesonen lyser symbolet   gult, i tillegg høres et varselsignal og den innvendige belysningen lyser pulserende.</p>	<p>Døralarmen er aktivert.</p> <ul style="list-style-type: none"> <li>■ Berør symbolet   i displayet i flere sekunder.</li> </ul> <p>Varselsignalet stopper og symbolet   slukkes og den innvendige belysningen lyser igjen konstant.</p> <ul style="list-style-type: none"> <li>■ Lukk den aktuelle døren.</li> </ul>

## Feilretting



Melding	Årsak og retting
<p>I temperaturindikatoren til frysesonen lyser symbolet   rødt, og i tillegg høres et varselsignal.</p>	<p>Temperaturalarmen er aktivert – avhengig av innstilt temperatur, er frysesonen for varm eller for kald. Grunner til dette kan f.eks. være:</p> <ul style="list-style-type: none"><li>– Døren har blitt åpnet ofte.</li><li>– En større mengde matvarer er lagt inn til frysing uten at SuperFrost var koblet inn.</li><li>– Det har vært et langvarig strømbrudd.</li><li>– Kjøle-/fryseskapet er defekt.</li></ul> <p>■ Berør symbolet  .</p> <p>Varslet er bekreftet: Symbolet   slukker og varselsignalet stanser.</p> <p>I displayet blinker den høyeste temperaturen som har vært i frysesonen, i ca. 1 minutt. Deretter skifter temperaturindikatoren til aktuell temperatur i frysesonen.</p> <p>Du kan deaktivere den blinkende temperaturindikatoren før tiden:</p> <p>■ Berør temperaturindikatoren for frysesonen.</p> <p>Visningen av den varmeste temperaturen slukker. Deretter vises den aktuelle temperaturen i frysesonen igjen.</p> <p>■ Slå av alarmen.</p> <p>■ Avhengig av temperatur må du kontrollere om matvarene har begynt å tine eller har tint helt. Hvis de har det, må matvarene bearbeides (kokes eller stekes), før de kan fryses igjen.</p>

Melding	Årsak og retting
<p><b>I displayet lyser symbolet  rødt. I tillegg høres et varselsignal.</b></p>	<p>Den viser at det har vært et strømbrudd: Temperaturen i frysesonen har steget for mye pga. et strømbrudd de siste dagene eller timene.</p> <ul style="list-style-type: none"> <li>■ Berør symbolet .</li> </ul> <p>Feilmeldingen ble bekreftet: Symbolet  slukker og varselsignalet stanser.</p> <p>I temperaturindikatoren til frysesonen blinker den høyeste temperaturen som har vært i frysesonen, i ca. 1 minutt. Deretter skifter temperaturindikatoren til aktuell temperatur i frysesonen.</p> <p>Du kan deaktivere den blinkende temperaturindikatoren før tiden:</p> <ul style="list-style-type: none"> <li>■ Berør temperaturindikatoren for frysesonen.</li> </ul> <p>Visningen av den varmeste temperaturen slukker. Deretter vises den aktuelle temperaturen i frysesonen igjen. Kjøle-/fryseskapet arbeider da videre med den sist innstilte temperaturen.</p> <ul style="list-style-type: none"> <li>■ Slå av alarmen.</li> <li>■ Avhengig av temperatur må du kontrollere om matvarene har begynt å tine eller har tint helt. Hvis de har det, må matvarene bearbeides (kokes eller stekes), før de kan frysas igjen.</li> </ul>
<p><b>Symbolet  lyser rødt på displayet, og en feilkode F med sifre vises. I tillegg høres et varselsignal.</b></p>	<p>Det foreligger en feil.</p> <ul style="list-style-type: none"> <li>■ Slå av varselsignalet ved å berøre symbolet  i displayet.</li> <li>■ Kontakt Miele's serviceavdeling.</li> </ul> <p>For å melde fra om feilen trenger du, i tillegg til feilkoden, også modellbetegnelse og serienummer på kjøle-/fryseskapet. Denne informasjonen kan du lese av direkte:</p> <ul style="list-style-type: none"> <li>■ For å gjøre dette trykker du på symbolet  i displayet.</li> </ul> <p>I displayet vises nødvendige produktdata.</p> <p>Ved å bekrefte med symbolet  går du ut av informasjonsvisningen, og feilkoden vises på nytt.</p> <p>Du kan også slå av kjøle-/fryseskapet direkte i feilmeldingen.</p>

## Feilretting

Melding	Årsak og retting
I displayet lyser   rødt, og i tillegg høres et varselsignal.	Det er en feil på isbitmaskinen. ■ Slå av varselsignalet ved å berøre   i displayet. ■ Kontakt Mielees serviceavdeling.

## Problemer med luftfukteren

Problem	Årsak og retting
Luftfukteren fukter ikke matvarene i PerfectFresh Active-sonen	Luftfukteren er ikke slått på. ■ Trykk på symbolet  i innstillingsmodus  .
	Skuffens lokk er trukket helt forover og dermed på innstillingen «Ikke økt (lavere) luftfuktighet Δ». ■ Skyv skuffens lokk bakover slik at innstillingen «Økt luftfuktighet ΔΔΔ» er valgt.
	Det er ikke nok vann i vanntanken. ■ Fyll vanntanken.
	Vanntanken er ikke riktig smekket på plass. ■ Legg inn vanntanken, slik at den fester seg riktig.
	Det ligger smuss foran luftfukteren. ■ Rengjør luftfukteren og vanntanken.

## Problemer med vanddispenseren

Problem	Årsak og retting
Vanddispenseren kan ikke betjenes.	Kjøle-/fryseskapet er ikke slått på. ■ Slå på kjøle-/fryseskapet.
	Vanninntaket er ikke åpent eller luftet. ■ Åpne vanninntaket. ■ Kontroller om vanninntaket er luftet.
	Det er en knekk på vannslangen. ■ Kontroller vannslangen og bytt ut vannslangen ved behov.
	Vanntrykket er for lavt. ■ Kontroller om vanntilkoblingstrykket er høyt nok (avhengig av modell).
Vannet fra vanddispenseren smaker ikke godt.	Hvis du bruker vann fra vanddispenseren igjen etter lang tid, kan det hende at vannet smaker emment. ■ Hell i såfall ut de 15 første glassene med vann.

## Problemer med isbitmaskinen

Problem	Årsak og retting
<b>Isbitmaskinen produserer ingen isbiter.</b>	Kjøle-/fryseskapet eller isbitmaskinen er ikke slått på. ■ Slå på kjøle-/fryseskapet og isbitmaskinen.
	Isbitskuffen er ikke lukket riktig (avhengig av modell). ■ Skyv isbitskuffen riktig inn.
	Skapdøren ble åpnet for ofte, slik at kompressorfunksjonen øker og det dannes rim på isbitmaskinen. ■ Åpne døren så kort tid som mulig og kun ved behov.
	Temperaturen i frysesonen er for høy. ■ Still inn en lavere temperatur.
	<b>Kjøle-/fryseskap med vanntank:</b> Vanntanken er ikke tilstrekkelig fylt. ■ Fyll vanntanken.
	Vanntanken er ikke satt riktig inn. ■ Skyv inn vanntanken, slik at den fester seg riktig.
	<b>Kjøle-/fryseskap med fast vanntilkobling:</b> Vanninntaket er ikke åpent eller ikke luftet. ■ Åpne vanninntaket. ■ Kontroller om vanninntaket er luftet.
	Vannslangen har en knekk. ■ Kontroller vannslangen og bytt ut vannslangen ved behov.
	Vanntrykket er for lavt. ■ Kontroller om vanntilkoblingstrykket er høyt nok (avhengig av modell). <b>Vær oppmerksom på at det kan ta inntil 24 timer før de første isbitene blir produsert.</b>







## Feilretting

Problem	Årsak og retting
<b>Isbitmaskinen produserer kun små eller formløse isbiter.</b>	Temperaturen i kjøle-/fryseskapet/frysesonen er for høy. ■ Still inn en lavere temperatur.
	Matvarer eller gjenstander blokkerer nivåsensoren på isbitmaskinen (avhengig av modell). ■ Fjern alle matvarer og gjenstander fra området rundt isbitmaskinen.
	<b>Kjøle-/fryseskap med fast vanntilkobling:</b> Vanntilkoblingstrykket er for lavt. ■ Kontroller om vanntilkoblingstrykket er høyt nok (avhengig av modell). ■ Kontroller om det er installert feil ventil.
	Flere husholdningsprodukter med fast vanntilkobling er i drift. Dermed reduseres vanninntaksmengden. ■ Unngå å bruke oppvaskmaskin, vaskemaskin osv. samtidig.
	Vannfilteret (avhengig av modell) er tilstoppet. ■ Kontroller om vannfilteret må skiftes eller rengjøres.
<b>Isbitene lukter eller smaker vondt.</b>	Isbitbeholderen tømmes svært sjelden. Ved lengre lagring kan isbitene oppta lukt og smak fra andre stoffer. ■ Tøm isbitbeholderen. ■ Rengjør isbitbeholderen regelmessig.
	Det er uinnpakkede matvarer i frysesonen. Is kan ta opp lukt og smak fra uinnpakkede matvarer. ■ Oppbevar kun innpakkede matvarer i frysesonen.
	Vannfilteret (avhengig av modell) er skittent. ■ Kontroller om vannfilteret må skiftes eller rengjøres.
<b>Det renner vann ut av kjøle-/fryseskapet.</b>	Vanntilførselen er defekt. ■ Steng stoppekranen umiddelbart. ■ Kontroller hele den faste vanntilkoblingen for lekkasjer. ■ Kontroller om vanntrykket er for høyt (avhengig av modell). ■ Kontroller om det er installert feil ventil. ■ Kontakt Miele's serviceavdeling ved behov.

## Innvendig lys

 Fare for elektrisk støt ved strømførende deler som ligger åpent. Dersom du tar av lysdekslet kan du komme i kontakt med strømførende deler. Ikke fjern lysdekslet. LED-belysningen skal utelukkende skiftes ut og repareres av serviceteknikere fra Miele.

 Fare for skade ved LED-belysning. Denne belysningen hører til risikogruppe RG 2. Dersom dekslet er ødelagt, kan du skade øynene. Ved defekt lampedeksel må du ikke se direkte i belysningen med optiske instrumenter (et forstørrelsesglass eller lignende).

Problem	Årsak og retting
Den innvendige belysningen fungerer ikke.	Kjøle-/fryseskapet er ikke slått på. ■ Slå på kjøle-/fryseskapet.
	Sabbat-modus  er slått på: Displayet er sort og kjøle-/fryseskapet kjøler. ■ Trykk på det sorte displayet. I displayet vises symbolet  . ■ Berør symbolet  . Symbolet  lyser oransje. ■ Trykk på symbolet  i innstillingsmodus  . Når Sabbat-modus er slått av, lyser symbolet  hvitt.
	Pga. fare for overoppheting, kobles den innvendige belysningen automatisk ut hvis døren har stått åpen i ca. 15 minutter. Hvis ikke dette er årsaken, foreligger det en feil. ■ Kontakt Mieleles serviceavdeling.
Den innvendige belysningen pulserer.	Det er ingen feil. Døralarmen er aktivert.

## Årsaker til støy

Kjøle-/fryseskapet forårsaker ulike lyder under driften. Ved redusert kjøleeffekt arbeider kjøle-/fryseskapet energibesparende, men lenger. Lydstyrken er lavere. Ved økt kjøleeffekt avkjøles matvarene raskere. Lydstyrken er høyere.

## Feilretting

Normale lyder	Hva er årsaken til lydene?
Hvesing, visling	Kjølemiddel sprøytes inn i kjølekretsløpet.
Bobling, surkling, skvulping	Kjølemiddel flyter gjennom røret.
Brumming	Kjøle-/fryseskapet kjøler.
Klikk	Termostaten slår kompressoren av eller på.
Surring, susing	Viften går. Den automatiske døråpneren (avhengig av modell) åpner eller lukker skapdøren.
Knaking	Materialet i kjøle-/fryseskapet utvider seg.
Vibrering	Ventilene eller lukene er aktive.
Summing (kjøle-/fryseskap med vanntank)	Vann transporteres ut av vanntanken.
Slurping (kjøle-/fryseskap med dørdeemper)	Døren med dørdeemper ble åpnet eller lukket.
Vær oppmerksom på at det er umulig å unngå kompressor- og strømningslyder i kjølekretsløpet.	

Støy/lyder	Årsak og utbedring
Vibrasjon, klapping, klirring	Kjøle-/fryseskapet står ikke plant. Juster kjøle-/fryseskapet ved hjelp av et vater. Bruk skrufføttene (avhengig av modell) under kjøle-/fryseskapet til dette. <b>For innbyggingsprodukter:</b> I en innbyggingsnisje fra 140 cm må du skyve inn de vedlagte stabiliserings-skinne på undersiden av skapets bunn.
	Kjøle-/fryseskapet berører andre møbler eller produkter. Flytt kjøle-/fryseskapet unna.
	Skuffer, kurver eller hyller vibrerer eller sitter fast. Kontroller de uttakbare delene og sett dem inn på nytt.
	Flasker eller beholdere berører hverandre. Flytt flaskene eller beholderne litt fra hverandre.
	Holderen til transportkabelen (avhengig av modell) henger fremdeles på baksiden av produktet. Fjern holderen til transportkabelen.

På [www.miele.no/service](http://www.miele.no/service) finner du informasjon om hvordan du kan rette feil og om Miele reservedeler.

## Kontakt ved feil

Hvis det oppstår feil som du ikke kan rette på selv, kontakt en Miele-forhandler eller Miele's serviceavdeling.

Miele's serviceavdeling kan du kontakte online på [www.miele.no/husholdning/service](http://www.miele.no/husholdning/service).

Kontaktinformasjonen til Miele's serviceavdeling finner du på slutten av dette dokumentet.

Serviceavdelingen trenger modellbetegnelse og serienummer (Fabr./SN/Nr.). Begge opplysningene finner du på typeskiltet inne i kjøle-/fryseskapet eller, avhengig av modell, i innstillingsmodus under informasjon **i**.

## EPREL-database

Fra og med 1. mars 2021 finner du informasjon om energimerking av produkter og krav til økodesign i den europeiske produkt databasen (EPREL). Under følgende link <https://eprel.ec.europa.eu/> finner du produkt databasen. Her blir du bedt om å legge inn modellbetegnelsen.

Modellbetegnelsen finner du på typeskiltet inne i kjøle-/fryseskapet eller, avhengig av modell, i innstillingsmodus under informasjon **i**.

<b>Miele</b>		Nr. XX/XXXXXXXXXX.	
XXXXXX			
<small>WEINTEMPERSCHRANK-UNTERTISCHMODELL          MULTITEMPERATURE WINE STORAGE CABINET-UNDERCOUNTER TOP          ARMOIRE DE LIÈGE EN TEMP. DES VINS/MOD. ENCASTRABLE SOUS PLAN          ARMARIO P. ACONDICIONAM.TO. VINGOS/MODEN POTREBAJO ENCIMERA          BIRHOVITTEMPERATYPAKIVUORAP</small>			
<small>Risero/Class          Classe/Classe          SN-ST</small>	<small>Ap-Type/AP-Type          AP-Type/AP-Tipo</small>	<small>Brutto/Netto/Gross Capacity          Volume Bruto/Capacità Bruta</small>	<small>Gelfionermogen/Freezing Capacity          Pouvoir de Congel/Capac.Congeladora</small>
<small>Netto/Netto          Net/Netto          Volume U e          Capac. Util</small>	<small>Ges /K /G /WEIN /KALT          Tot /R /F /WINE /CHILL</small>	<small>Tot /R /C /WINE /CHILL</small>	<b>R600a: XXg</b>

## Garanti

Garantitiden er 2 år.

Nærmere opplysninger finner du i de vedlagte garantibetingelsene.

# Informasjon

---

## Samsvarserklæring

Miele erklærer herved at denne kjøl-/fryskombinasjonen er i henhold til forskriften 2014/53/EU.

Fullstendig tekst til EU-samsvarserklæring finner du under en av de følgende internettadressene:

- Under Produkter, Nedlastinger, på [www.miele.no](http://www.miele.no)
- Service, forespørsel om informasjon, bruksanvisninger, på <https://miele.no/bruksanvisninger-125.aspx> ved å oppgi produktnavn eller serienummer

Frekvensbånd	2,4000 GHz – 2,4835 GHz
--------------	-------------------------

Maksimal utgangseffekt	< 100 mW
------------------------	----------

## Opphavsretter og lisenser

For betjening og styring av kommunikasjonsmodulen bruker Miele egen eller fremmed programvare, som ikke faller inn under såkalte Open Source-lisensvilkår. Programvaren/programvarekomponentene er opphavsrettslig beskyttet. Miele og tredjeparts opphavsretter skal respekteres.

Videre inneholder kommunikasjonsmodulen som er integrert i produktet, programvarekomponenter som distribueres under open source-lisensvilkår. Du kan hente frem de inkluderte Open Source-komponentene sammen med tilhørende merknader om opphavsrett, kopier av de til enhver tid gjeldende lisensvilkårene samt eventuell annen informasjon lokalt per IP via en nettleser ([http\[s\]://<IP-adresse>/Licenses](http[s]://<IP-adresse>/Licenses)). Ansvars- og garantibestemmelsene for Open Source-lisensvilkår som man finner der, vil kun gjelde overfor den respektive rettighetshaveren.

**Miele AS**

Nesbruveien 71, 1394 NESBRU

Postboks 194, 1378 NESBRU

Telefon 67 17 31 00

E-post: [contact@miele-support.no](mailto:contact@miele-support.no)

[www.miele.no](http://www.miele.no)

Produsent:

Miele & Cie. KG

Carl-Miele-Straße 29

33332 Gütersloh

Tyskland

KFFD 6867 ...

no-NO

M.-Nr. 13 044 630 / 01 / 002