

Kullanım ve montaj kılavuzu Buharlı fırın

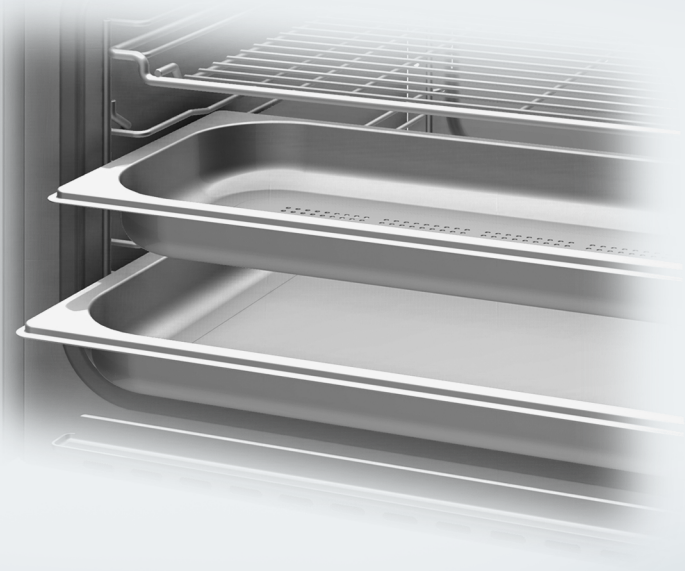

Cihazın yerleştirilmesinden, kurulumundan ve ilk kez çalıştırılmasından önce kullanım kılavuzunu **mutlaka** okuyunuz. Bu bilgiler sayesinde kendinizi korumuş olur ve oluşabilecek zararların önüne geçersiniz.

İçindekiler

Güvenlik Talimatları ve Uyarılar	8
Çevre Korumaya Katkınız	17
Genel görünüm	18
Buharlı fırınlar	18
Tip etiketi	20
Cihazla birlikte verilen aksesuarlar	20
Kumanda elemanları	23
Açma/Kapama tuşu.....	24
Yaklaşma algı sensörü.....	24
Sensörlü tuşlar	25
Dokunmatik ekran	26
Semboller	27
Kullanım esasları	28
Menü ögesi seçimi	28
Sayfalar arası gezinme	28
Menü seviyesinden çıkış	28
Değer veya ayar değiştirme.....	28
Bir seçim listesinde ayar değiştirme	28
Rakamların numaratorle girilmesi	28
Rakamların sayısal tuş takımı ile girilmesi	28
Çubuk göstergeyle ayar değiştirme	29
Harflerin girilmesi	29
İçerik menüsünün görüntülenmesi	29
Kayıtların kaydırılması	29
Açılır menünün görüntülenmesi	30
Yardım görüntülenmesi	30
MobileStart özelliğinin etkinleştirilmesi	30
Fonksiyon Açıklamaları	31
Kumanda paneli	31
Su kabı.....	31
Yoğuşma suyu kabı	31
Gıda termometresi	31
Sıcaklık/İç sıcaklık	31
Nem.....	32
Pişirme süresi.....	32
Sesler	32
Isıtma evresi	33
Pişirme evresi.....	33
Buhar azaltma	33

Fırın aydınlatması.....	33
İlk Çalıştırma	34
Miele@home	34
Temel ayarlar	35
Buharlı fırının ilk kez temizlenmesi	36
Kaynama sıcaklığının ayarlanması	37
Buharlı fırının ısıtılması.....	38
Ayarlar	39
Ayarlar tablosu	39
“Ayarlar” menüsünün görüntülenmesi	42
Lisan 	42
Güncel saat	42
Tarih	43
Aydınlatma.....	43
Açılış ekranı	44
Ekran.....	44
Ses seviyesi	45
Birimler.....	45
Sıcak tutma	46
Buhar azaltma	46
Önerilen sıcaklıklar	46
Booster	47
Otomatik yıkama.....	47
Su sertlik derecesi.....	48
Sensör destekli kumanda	50
Güvenlik	51
Dolap kapağı algılama	52
Miele@home	52
Uzaktan kumanda.....	53
MobileStart özelliğinin etkinleştirilmesi	53
SuperVision	54
RemoteUpdate	55
Yazılım sürümü	56
Yasal bilgiler.....	56
Bayi.....	56
Fabrika ayarları	56
Alarm + Kısa süre sayacı	57
Alarm fonksiyonunun kullanımı	57
Kısa süre sayacı fonksiyonunun kullanımı	58
Ana ve alt menüler	59

İçindekiler

Enerji tasarrufuna yönelik faydalı bilgiler	61
Kullanım.....	63
Pişirme işlemi için değerlerin ve ayarların değiştirilmesi	64
Sıcaklık ve iç sıcaklığın değiştirilmesi.....	65
Nem değiştirme	65
Pişirme süresi ayarı.....	65
Ayarlanan pişirme sürelerinin değiştirilmesi	66
Ayarlanan pişirme sürelerinin silinmesi.....	66
Pişirme işleminin iptal edilmesi.....	67
Pişirme işleminin durdurulması	67
Fırının önceden ısıtılması.....	68
Booster.....	68
Ön ısıtma.....	69
Crisp function.....	69
Buhar püskürtme işleminin uygulanması	70
Programın değiştirilmesi.....	70
Önemli ve Gerekli Bilgiler.....	71
Buharda Pişirmenin Avantajları.....	71
Pişirme Kapları	71
Raf seviyesi.....	72
Dondurulmuş Ürünler	72
Sıcaklık	72
Pişirme süresi.....	72
Sulu Yemek Pişirme.....	72
Kendi tarifleriniz – Buharda pişirme.....	72
Standart tepsi ve kombi tel ızgara.....	73
Buharda Pişirme	74
Eco Buharlı pişirme	74
Pişirme tablolarına ilişkin bilgiler	74
Sebze.....	75
Balık.....	78
Et.....	81
Pirinç	83
Tahıl	84
Makarna / Hamur İşleri.....	85
Hamur köftesi.....	86
Baklagiller, kuru.....	87
Tavuk yumurtası.....	89
Meyve.....	90
Salam, sosis	90
Kabuklu deniz ürünleri.....	91

Midye	92
Menü Pişirme - manuel	93
Sous-vide/Vakumlu Pişirme	95
Özel Kullanımlar	103
Isıtma	103
Çözme	105
Mix & Match	108
Menü pişirme - otomatik.....	116
Konserve	117
Kek konservesi	120
Kurutma	121
Şabat programının ve Yom-Tov'un kullanımı.....	122
Meyve Suyu Çıkartma.....	124
Blanşe (hafif haşlama)	125
Dezenfeksiyon.....	125
Kap ısıtma	126
Sıcak tutma	126
Mayalı hamuru kabartma.....	127
Islak havlu ısıtma	127
Jelatin eritme	127
Şekerlenen balın çözülmesi.....	128
Çikolata eritme.....	128
Domuz pastirmasının yağını çıkarma	129
Soğan sote.....	129
Elma konservesi	130
Yumurta Kreması	130
Meyve ezmesi	131
Yiyeceklerin Soyulması	132
Yoğurt Mayalama.....	133
Otomatik programlar	134
Kategoriler	134
Otomatik programların kullanımı	134
Kullanıma ilişkin bilgiler.....	134
Ara.....	135
MyMiele	136
Kişisel programlar	137
Hamur işleri pişirme	141
Pişirme, hamur işi uygulamalarıyla ilgili önemli bilgiler	141
Hamur işleri pişirmeye ilişkin faydalı bilgiler	142

İçindekiler

Programlara ilişkin bilgiler.....	142
Kızartma	144
Kızartma uygulamalarıyla ilgili önemli bilgiler	144
Programlara ilişkin bilgiler.....	144
Gıda termometresi	146
Izgara yapma	150
Izgara uygulamalarıyla ilgili önemli bilgiler	150
Izgara işlemine ilişkin faydalı bilgiler	150
Programlara ilişkin bilgiler.....	151
Temizlik ve bakım	152
Temizlik ve Bakımla İlgili Bilgiler	152
Uygun olmayan temizlik maddeleri	153
Ön panelin temizlenmesi.....	153
PerfectClean	154
Fırının içi.....	155
Su kabı ve yoğunlaşma suyu kabının temizlenmesi temizliği	156
Aksesuar	157
Tel rafların temizlenmesi.....	158
Üst ısıtma/ızgara rezistansının aşağıya doğru indirilmesi.....	159
Bakım	160
Suda bekletme	160
Kurutma.....	160
Yıkama	160
Kireç çözme	160
HydroClean.....	162
Kapağın sökülmesi.....	166
Kapağın takılması.....	167
Ne yapmalı, eğer ... ?	168
Ekran bildirimleri	168
Beklenmedik çalışma şekli	170
Sesler	172
Memnun etmeyen sonuçlar.....	172
Genel sorunlar veya teknik arızalar	173
Sonradan satın alınabilen aksesuarlar	176
Pişirme kapları.....	176
Diğer	176
Temizlik ve bakım malzemeleri	176
Müşteri Hizmetleri	177
Arızalar için iletişim bilgisi	177

Garanti	177
Kurulum	178
Montaja ilişkin güvenlik talimatları	178
Montaj ölçüleri	179
Yüksek dolaba montaj	179
Alt dolaba montaj	180
Yandan görünüm	181
Kumanda panelinin hareket alanı	182
Bağlantı ve havalandırma	183
Buharlı fırının monte edilmesi	184
Elektrik bağlantısı	185
Test Enstitüsü için Veriler	186
EN 60350-1 standardına göre enerji verimliliği sınıfı	188
Uygunluk Beyanı	190
Telif hakları ve lisanslar	191
İletişim modülü için telif hakları ve lisanslar	192

Güvenlik Talimatları ve Uyarılar

Bu buharlı fırın öngörülen güvenlik şartlarına uygundur. Bununla birlikte uygunsuz bir kullanım bedensel yaralanmalara ve maddi zararlara sebep olabilir.

Buharlı fırını çalıştırmadan önce kullanım ve montaj kılavuzunu dikkatli bir şekilde okuyunuz. Bu kılavuz montaj, güvenlik, kullanım ve bakıma yönelik önemli bilgiler içermektedir. Bu şekilde kendinizi korumuş olur ve buharlı fırında oluşabilecek zararların önüne geçersiniz.

IEC 60335-1 standardı uyarınca Miele, buharlı fırının kurulumunu açıklayan bölümün ve güvenlik talimatları ve uyarılarının mutlaka okunması ve bunlara uyulması gerektiğine dikkat çeker.

Miele bu talimatlara uyulmamasından kaynaklanan zararlardan sorumlu tutulamaz.

Kullanım ve montaj kılavuzunu saklayınız ve cihazın sizden sonraki sahibine veriniz.

Amacına uygun kullanım

- ▶ Bu buharlı fırın evde ve ev benzeri ortamlarda kullanılmak üzere tasarlanmıştır.
- ▶ Bu buharlı fırın dış mekanlarda kullanılmak üzere tasarlanmamıştır.
- ▶ Buharlı fırını sadece evsel ortamlarda buharda pişirme, hamur işi hazırlama, kızartma yapma, ızgara yapma, gıda çözme ve ısıtma işlemleri için kullanabilirsiniz.
Cihazın başka amaçlara yönelik kullanımına izin verilmez.
- ▶ Fiziksel, algısal veya ruhsal kapasiteleri ya da deneyimsizlik veya bilgisizlikleri dolayısıyla buharlı fırını güvenli bir şekilde kullanabilecek durumda olmayan kişilerin, buharlı fırını kullanırken gözetim altında olmaları gerekir.
Bu kişiler buharlı fırını, sadece güvenli bir şekilde kullanabilmeleri için gerekli bilgiler kendilerine verildikten sonra gözetimsiz olarak kullanabilirler. Hatalı bir kullanımın olası tehlikelerini tanımaları ve anlayabilmeleri gerekir.
- ▶ Özel gereklilikler (ör.: sıcaklık, nem, kimyasal dayanıklılık, aşınma dayanıklılığı ve titreşim) dolayısıyla fırının içine özel bir ışık kaynağı takılmıştır. Bu özel ışık kaynağı sadece öngörülen uygulama için kullanılmalıdır. Mekan aydınlatmasına uygun değildir. Değiştirme işlemi sadece Miele tarafından yetkilendirilmiş uzman teknisyen veya Miele yetkili servisi tarafından gerçekleştirilmelidir.
- ▶ Bu buharlı fırın, E enerji verimliliği sınıfından 2 ışık kaynağı içermektedir.

Güvenlik Talimatları ve Uyarılar

Evdeki çocuklar

- ▶ Çocukların buharlı fırını sizin kontrolünüz olmadan çalıştıramaması için çalıştırma kilidini kullanınız.
- ▶ 8 yaşından küçük çocuklar, sürekli olarak gözetim altında olmadıkları müddetçe buharlı fırından uzak tutulmalıdır.
- ▶ 8 yaş ve üzeri çocuklar, sadece güvenli bir şekilde kullanabilmeleri için gerekli bilgiler kendilerine verildikten sonra buharlı fırını gözetimsiz olarak kullanabilirler. Çocukların hatalı bir kullanımın olası tehlikelerini tanıyabilmeleri ve anlayabilmeleri gerekir.
- ▶ Çocukların gözetimsiz olarak buharlı fırının bakımı ve temizliğini gerçekleştirmelerine izin verilmemelidir.
- ▶ Buharlı fırının yakınlarındaki çocuklara göz kulak olunuz. Çocukların buharlı fırın ile oynamasına asla izin vermeyiniz.
- ▶ Ambalaj malzemeleri sonucu boğulma tehlikesi. Çocuklar oynarken ambalaj malzemelerinin (ör. folyo) içinde kalabilir veya ambalaj malzemesini başlarına geçirebilir ve bunun sonucunda boğulabilirler. Ambalaj malzemelerini çocuklardan uzak tutunuz.
- ▶ Sıcak yüzeyler ve buhar sonucu yaralanma tehlikesi. Çocuk cildi yüksek sıcaklıklara karşı yetişkin cildine nazaran daha hassastır. Buharlı fırının kapak camı, kumanda paneli ve fırın havasının dışarı çıktığı çıkış delikleri ısınır. Çocukların çalışırken buharlı fırına dokunmasını önleyiniz.
Buharlı fırın soğuyana ve yaralanma tehlikesi ortadan kalkana dek çocukları fırının yanına yaklaştırmayınız.
- ▶ Açık kapak sonucu yaralanma tehlikesi.
Kapağın taşıma kapasitesi en fazla 10 kilogramdır. Çocuklar açık kapakta kendilerini yaralayabilirler.
Çocukların açık fırın kapağının üstünde durmalarına, kapağa oturmalarına veya asılmalarına izin vermeyiniz.

Teknik güvenlik

- ▶ Hatalı montaj ve bakım çalışmaları veya onarımlar sonucu kullanıcıya yönelik ciddi tehlikeler oluşabilir. Montaj ve bakım işleri ve tamirler sadece uzman ve yetkili personel tarafından yapılmalıdır.
- ▶ Buharlı fırındaki hasarlar güvenliğinizi tehlikeye sokabilir. Buharlı fırının gözle görülür bir hasarı olup olmadığını kontrol ediniz. Hasarlı bir buharlı fırını asla çalıştırmayınız.
- ▶ Bağımsız veya şebeke senkronizasyonu olmayan bir enerji besleme sisteminde (örneğin mikro şebekeler, yedekleme sistemleri) kesintili veya kesintisiz işletim mümkündür. Bu türden bir işletim için enerji besleme sisteminin, EN 50160 standardındaki tüm şebeke bağlantı noktalarında gerilim karakteristiklerinin içinde kalan sınırları ve benzeri gereklilikleri kapsmalıdır.
Ev tesisatında ve bu Miele ürününde öngörülen koruyucu tedbirler, fonksiyon ve çalışma şekli bakımından mikro şebeke işletiminde veya şebeke senkronizasyonu olmayan işletimde de sağlanmalı veya tesisatta eşdeğer tedbirler uygulanmalıdır.
- ▶ Buharlı fırının elektrik güvenliği sadece usulüne uygun olarak tesis edilmiş bir koruyucu iletken sistemine bağlanması halinde sağlanır. Bu temel güvenlik şartının sağlanması zorunludur. Şüphe halinde elektrik tesisatını uzman bir elektrikçiye kontrol ettiriniz.
- ▶ Buharlı fırının tip etiketi üzerinde belirtilen bağlantı verileri (frekans ve gerilim) elektrik şebekesi verileri ile mutlaka uyuşmalıdır, aksi takdirde buharlı fırın zarar görebilir. Bu verileri elektrik bağlantısı öncesinde karşılaştırınız. Şüphe halinde bir elektrik teknisyenine danışınız.
- ▶ Çoklu prizler ve uzatma kabloları gerekli güvenliği sağlamaz (yangın tehlikesi). Buharlı fırını elektrik şebekesine bunlar aracılığıyla bağlamayınız.
- ▶ Güvenli bir şekilde çalışabilmesi için buharlı fırını ancak monte edildikten sonra kullanınız.
- ▶ Bu buharlı fırın, hareketli bir kurulum yerinde (örneğin gemiler gibi) çalıştırılmamalıdır.

Güvenlik Talimatları ve Uyarılar

► Elektrik çarpması nedeniyle yaralanma tehlikesi. Elektrik ileten bağlantılara dokunulması veya elektrikli ve mekanik parçaların değiştirilmesi güvenliğinizi tehlikeye sokar ve buharlı fırının bozulmasına sebep olabilir.

Buharlı fırının gövdesini kesinlikle açmayınız.

► Buharlı fırının tamiri Miele yetkili servisi tarafından yapılmadığında buharlı fırın ile ilgili garanti hakkı ortadan kalkar.

► Miele sadece orijinal yedek parçaların güvenlik şartlarını sağladığını garanti eder. Arızalı bileşenlerin sadece bu tür yedek parçalar ile değiştirilmesi gerekir.

► Fiş elektrik kablosundan sökülürse veya kabloda fiş yoksa, buharlı fırın elektrik şebekesine yetkili ve uzman bir elektrik teknisyeni tarafından bağlanmalıdır.

► Güç kablosunun zarar görmesi durumunda kablonun özel bir güç kablosuyla değiştirilmesi gerekir (bkz. “Kurulum” bölümü, “Elektrik bağlantısı” kısmı).

► Kurulum ve bakım çalışmaları veya tamir sırasında buharlı fırın elektrik şebekesinden tamamen ayrılmalıdır. Bunun için:



- elektrik sigortalarını kapatınız veya
- telli elektrik sigortasını yuvasından tamamen çıkartınız veya
- (varsa) fişi prizden çekiniz. Fişi çekerken güç kablosundan değil fişten tutunuz.

► Buharlı fırın bir dolap paneli (örneğin bir kapak) arkasına monte edildiyse, bu paneli buharlı fırını kullanırken asla kapatmayınız. Kapalı dolap kapağı arkasında ısı ve nem birikir. Bunun sonucunda buharlı fırın, etrafındaki dolaplar ve zemin zarar görebilir. Dolap kapağını ancak buharlı fırın tamamen soğuduktan sonra kapatınız.

Doğru kullanım

- ▶ Sıcak yüzeyler ve buhar sonucu yaralanma tehlikesi. Buharlı fırın çalışırken çok ısınır. Buharlara, rezistanslara, fırının iç panellerine, aksesuarlara ve yemeğe değmeniz halinde yanabilirsiniz. Yemeği fırına verirken veya fırından alırken ve sıcak fırın içinde çalışırken fırın eldiveni takınız.
- ▶ Sıcak yemek sonucu yanık tehlikesi. Yemek, fırına verilirken veya fırından alınırken pişirme kabından dışarı dökülebilir. Yemek sonucu yanabilirsiniz. Yemeği fırına verirken veya fırından alırken, sıcak yemeğin dökülmesine dikkat ediniz.
- ▶ Konserve işleme ve ısıtma sırasında kapalı kaplarda yüksek basınç oluşur, bu basınç sonucu kaplar patlayabilir. Kapalı kaplarda konserve yapmayınız ve kapalı kapları ısıtmayınız.
- ▶ Buharlı fırına uygun olmayan plastik kaplar yüksek sıcaklıklarda eriyip buharlı fırına zarar verebilir ya da yanmaya başlayabilir. Sadece fırına uygun plastik kap kullanınız. Kap üreticisinin verdiği bilgileri dikkate alınız. Buharda pişirmek için plastik pişirme kabı kullanmak istediğinizde, sadece sıcaklığa (100 °C'ye kadar) ve buhara dayanıklı pişirme kabı kullanınız. Farklı özelliklere sahip plastik kaplar eriyebilir, kabarmaya veya kırılabilir hale gelebilir.
- ▶ Buharlı fırın içinde muhafaza edilen yiyecekler kuruyabilir ve çıkan nem buharlı fırında korozyona sebep olabilir. Fırının içinde yiyecek muhafaza etmeyiniz ve yemek pişirmek için paslanabilecek eşyalar kullanmayınız.
- ▶ Açık kapak sonucu yaralanma tehlikesi. Fırının açık kapağında kendinizi yaralayabilir veya kapağa takılabilirsiniz. Kapağı gereksiz yere açık bırakmayınız.
- ▶ Kapağın taşıma kapasitesi en fazla 10 kilogramdır. Açık kapak üzerinde durmayınız veya oturmayınız ve kapak üzerine ağır nesnelere koymayınız. Kapak ile kapak ağız arasına hiçbir şey sıkışmamasına dikkat ediniz. Aksi takdirde buharlı fırın zarar görebilir.

Güvenlik Talimatları ve Uyarılar

- ▶ Yağlar aşırı ısıtıldıklarında tutuşabilir. Buharlı fırını sıvı veya katı yağ kullanırken asla gözetimsiz bırakmayınız. Alev alan yağları asla suyla söndürmeye çalışmayınız. Buharlı fırının gücünü kapatınız ve alevleri fırın kapağını kapalı tutarak söndürünüz.
- ▶ Gücü açık buharlı fırının yakınlarındaki eşyalar yüksek sıcaklıklar sonucu yanmaya başlayabilir. Buharlı fırını asla mekan ısıtması için kullanmayınız.
- ▶ Izgara yapılırken çok uzun pişirme süreleri yemeğin kurummasına ve kendi kendine tutuşmasına sebep olabilir. Izgara programlarında önerilen pişirme sürelerine uyunuz.
- ▶ Bazı yiyecekler çabuk kurudukları için yüksek ızgara sıcaklıklarında tutuşturabilirler.
Küçük ekmek veya ekmek ve çiçekleri kurutmak için asla ızgara programlarını kullanmayınız. Bunlar için Turbo +  veya Üst-/Alt Isıtma  programlarından birini kullanınız.
- ▶ Fırının içindeki yemeklerden duman çıkması durumunda, oluşabilecek olası alevleri söndürmek için buharlı fırının kapağını kapalı tutunuz. Buharlı fırının gücünü kapatarak ve güç kablosunu çekerek işlemi iptal ediniz. Cihaz kapağını, ancak duman çekildikten sonra açınız.
- ▶ Bazı yemeklerin pişirilmesinde çoğu kez alkollü içkiler kullanılır. Yüksek ısıda alkol buharlaşır. Bu buhar sıcak rezistansta tutuşabilir.
- ▶ Fırın tabanına asla alüminyum folyo veya fırın koruma folyosu sermeyiniz. Fırın tabanı üzerine doğrudan kızartma kabı, tava, tencere veya tepsi koymayınız.
Fırın tabanı üzerinde tencere/tava muhafaza etmek istiyorsanız, tel ızgarayı yerleştirme yüzeyi yukarıya bakacak şekilde fırın tabanına koyunuz ve, tencere/tavaları ızgara üzerine yerleştiriniz. Bunu yaparken taban süzgecinin kaymamasına dikkat ediniz.
- ▶ Tel ızgaranın sağa sola kaydırılması esnasında fırın tabanı zarar görülebilir.
Fırın tabanı üzerinde duran tel ızgarayı sağa sola kaydırmayınız.

Güvenlik Talimatları ve Uyarılar

- ▶ Büyük gıda artıkları, su çıkışı ve pompanın tıkanmasına neden olabilir. Taban süzgecinin daima takılı olmasına dikkat ediniz.
- ▶ Buharlı fırının yakınlarında elektrikli bir alet (örneğin el mikseri) kullanırken aletin güç kablosunun buharlı fırının kapağına sıkışmamasına dikkat ediniz. Aksi takdirde, kablo yalıtımı zarar görebilir.
- ▶ Buhar, gerilim ileten parçalara ulaşabilir ve kısa devreye sebep olabilir. Ayrıca elektrikli parçalar bozulabilir. Buharlı fırını, lamba kapağı takılı olmadan kesinlikle çalıştırmayınız.

Güvenlik Talimatları ve Uyarılar

Temizlik ve bakım

- ▶ Elektrik çarpması sonucu yaralanma tehlikesi. Buharlı temizlik aletinin buharı, akım taşıyan parçalara sızarak kısa devreye sebep olabilir. Temizlik için asla buharlı temizlik aleti kullanmayınız.
- ▶ Kapak camı çizikler dolayısıyla tahrip olabilir. Kapak camını temizlemek için aşındırma özelliği olan temizlik ürünleri, sert yüzeyli süngerler veya fırçalar ve keskin metal kazıyıcılar kullanmayınız.
- ▶ Tel rafların sökülmesi mümkündür (bkz. “Temizlik ve bakım” – “Tel rafların temizliği” bölümü). Tel rafları doğru bir şekilde geri takınız.
- ▶ Korozyonu önlemek için fırının paslanmaz çelik yüzeylerine dökülen tuzlu yemek sularını veya sıvıları hemen bir bezle siliniz.

Aksesuarlar

- ▶ Sadece orijinal Miele aksesuarları kullanınız. Başka parçaların monte edilmesi veya takılması halinde garanti, performans ve/veya ürün sorumluluğu talepleri geçersiz olur.
- ▶ Buharlı fırınınızın seri üretiminin sonlanmasının ardından Miele, size işlevlerin sürdürülmesini sağlayan yedek parçalar için en az 10 yıl olmak üzere 15 yıla varan tedarik garantisi sunmaktadır.
- ▶ Sadece özel Miele gıda termometresini kullanınız. Gıda termometresinin değiştirilmesi gerektiğinde, yerine orijinal bir Miele gıda termometresi takılmalıdır. Bu termometreyi Miele bayilerinden ve Miele yetkili servisinden temin edebilirsiniz.
- ▶ Gıda termometresinin plastik parçaları çok yüksek sıcaklıklarda eriyebilir. Gıda termometresini ızgara programlarında kullanmayınız (istisna: Turbo Izgara ). Gıda termometresini fırının içinde muhafaza etmeyiniz.

Nakliye Ambalajının Elden Çıkarılması

Ambalaj cihazı nakliye hasarlarına karşı korur. Ambalaj malzemeleri tasfiyeye yönelik olarak çevre dostu malzemelerden seçilmiştir ve bu sebeple geri dönüştürülmesi mümkündür.

Ambalajın malzeme döngüsüne geri kazandırılması hammadde tasarrufu sağlar ve atık oluşumunu azaltır. Bayiniz ambalajı geri alabilir.

Eski Cihazın Elden Çıkarılması

Elektrikli ve elektronik cihazlar birçok değerli materyal içerir. Bu tür cihazlar aynı zamanda işleyişleri ve güvenlikleri için gerekli belli maddeler, karışımlar ve bileşenler de içerir. Bunlar evsel atıklar içinde ve uygunsuz işlem görmeleri halinde insan sağlığına ve çevreye zarar verebilirler. Eski cihazınızı bu sebeple hiçbir suretle evsel atıklarla birlikte atmayınız.



Bunun yerine varsa belediyeler, bayiler veya Miele'de bulunan elektrikli ve elektronik cihazların teslimi ve değerlendirilmesine yönelik resmi toplama ve geri alma merkezlerinden yararlanınız. Elden çıkarılacak eski cihaz üzerindeki olası kişisel verilerin silinmesinden yasalar uyarınca siz sorumlusunuz. Lütfen eski cihazın evden çıkarılıncaya kadar çocukların erişemeyeceği güvenli bir yerde muhafaza edilmesini sağlayınız.

Genel görünüm

Buharlı fırınlar

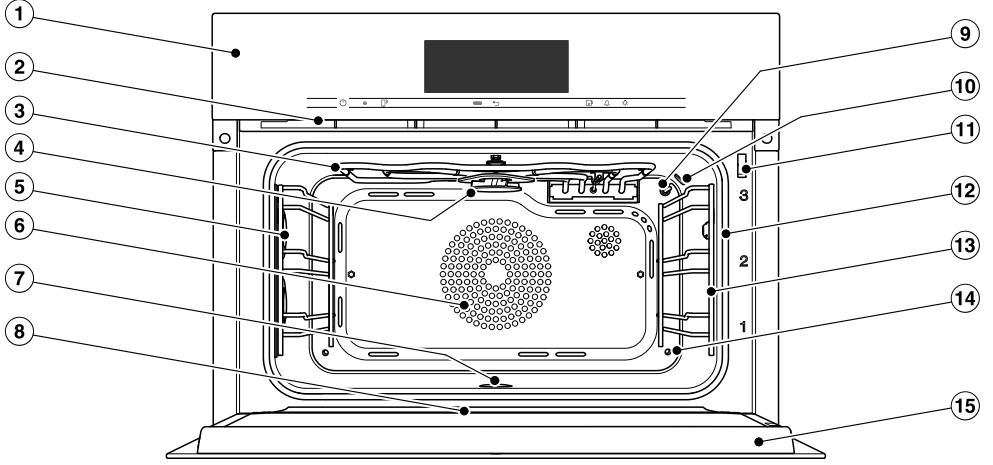

- ① Kumanda paneli
- ② Yemek buharı çıkışı
- ③ Kablosuz gıda termometresi için alıcı antenli Üst ısıtma/Izgara rezistansı
- ④ HydroClean temizliği için dağıtıcı disk
- ⑤ Pişirme alanı aydınlatması
- ⑥ Fan çekiş delikleri ve arkasındaki halka rezistans
- ⑦ Altındaki alt rezistans ve taban süzgeciyle fırın tabanı
- ⑧ Kapaktaki damlama oluğu
- ⑨ Sıcaklık sensörü
- ⑩ Nem sensörü
- ⑪ HydroClean temizliği için kapak kilidi
- ⑫ Kapak lastiği
- ⑬ 3 seviyeli tel raf
- ⑭ Buhar girişi
- ⑮ Kapak

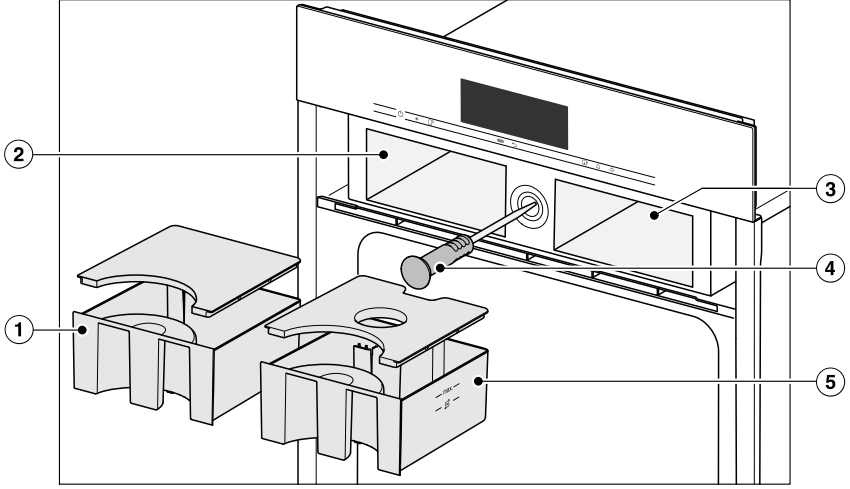

- ① Yoğuşma suyu kabı
- ② Yoğuşma suyu kabı haznesi
- ③ Su tankı haznesi
- ④ Kablosuz gıda termometresi
- ⑤ Su kabı

Genel görünüm

Bu kullanım kılavuzunda tanıtılan fırının modelini arka sayfada bulabilirsiniz.

Tip etiketi

Tip etiketi, gövdenin üst tarafındadır. Tip etiketinde cihazın model kodunu, seri numarasını ve bağlantı bilgilerini (gerilim/frekans/maksimum bağlı yük) bulabilirsiniz.

Cihazın model kodu ve seri numarası (SN), açık kumanda panelinin üstündeki küçük levhada da belirtilmiştir.

Miele'nin size yardımcı olabilmesi için, sorularınız ya da sorunlarınız olduğunda bu bilgileri hazır bulundurunuz.

Cihazla birlikte verilen aksesuarlar

Cihazla birlikte verilen aksesuarları ve diğer aksesuarları gerekirse daha sonra sipariş edebilirsiniz (bkz. "Sonradan satın alınabilen aksesuarlar").

Ülkeye ve cihaz modeline bağlı olarak başka aksesuarlar da cihazla birlikte teslim edilebilir.

DGG 20

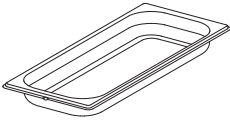

1 ad. Deliksiz pişirme kabı
kapasitesi 2,4 lt. / Malzeme miktarı
1,8 lt.
450 x 190 x 40 mm (GxDxY)

DGGL 20

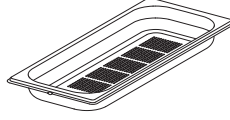

1 ad. Delikli pişirme kabı
kapasitesi 2,4 lt. / Malzeme miktarı
1,8 lt.
450 x 190 x 40 mm (GxDxY)

DGGL 12



1 ad. Delikli pişirme kabı
kapasitesi: 5,4 lt. / Malzeme miktarı
3,3 lt.
450 x 390 x 40 mm (GxDxY)

Standart Tepsi

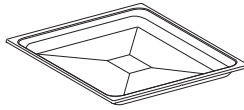

Fırında pişirme, kızartma ve ızgara için 1 ad. fırın tepsi

Kombi Izgara



Kızartma, fırında pişirme ve ızgara için 1 ad. kombi ızgara

Gıda termometresi



Pişirme işlemlerinin kesin kontrolü için 1 adet gıda termometresi. Pişen malzemenin içindeki sıcaklığı ölçer (iç sıcaklık).

HydroCleaner

HydroClean bakım programı ile fırın için temizlenmesi için 1 adet özel temizleyici. Özellikle kurumuş inatçı kirlerin çıkarılması için uygundur.

Kireç çözücü tablet

Buharlı fırındaki kireçlerin çözülmesini sağlar.

HFC 71 FlexiClip teleskopik raylar

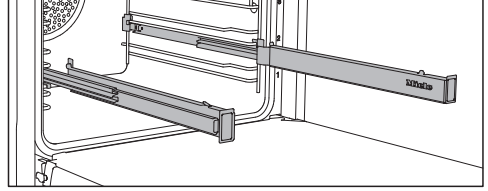

FlexiClip teleskopik rayları herhangi bir raf seviyesine takabilirsiniz.

Aksesuarı üzerine yerleştirmeden önce FlexiClip teleskopik rayları tam olarak içeri itiniz.

Aksesuarlar bu durumda otomatik olarak ön ve arkadaki kenetleme tırnakları arasına güvenli bir şekilde yerleşir ve kayıp düşmeye karşı emniyet altına alınmış olurlar.

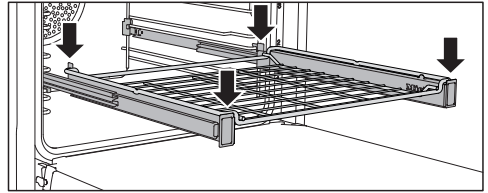
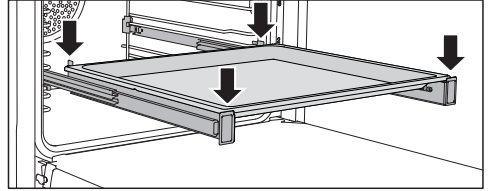

FlexiClip teleskopik rayların taşıma kapasitesi azami 15 kilogramdır.

Genel görünüm

FlexiClip teleskopik rayların takılması ve sökülmesi

⚠ Sıcak yüzeyler sonucu yaralanma tehlikesi.

Buharlı fırın çalışırken çok ısınır. Rezistanslara, fırının iç panellerine ve aksesuarlara değmeniz halinde yanabilirsiniz.

FlexiClip teleskopik rayları monte etmeden ve sökmeden önce rezistansların, fırının içinin ve aksesuarların soğumasını bekleyiniz.

FlexiClip teleskopik raylar herhangi bir seviyenin telleri arasına takılır.

FlexiClip teleskopik rayı Miele yazısı sağ tarafa gelecek şekilde monte ediniz.

FlexiClip teleskopik rayları takma veya sökme sırasında çekip **uzatmayınız**.

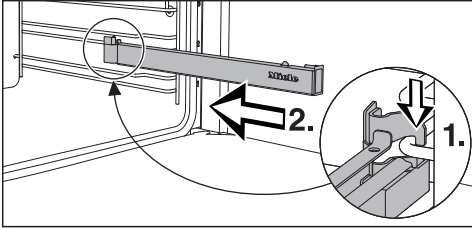

- FlexiClip teleskopik rayı önden herhangi bir seviyenin alt teline takınız (1.) ve tel boyunca fırının içine itiniz (2.).

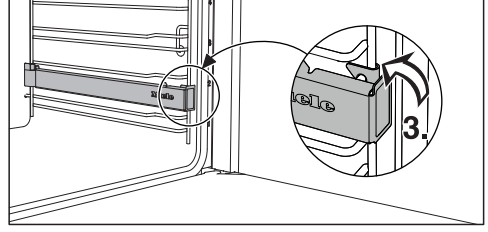

- FlexiClip teleskopik rayı raf seviyesinin alt teli üstünde sabitleyiniz (3.).

FlexiClip teleskopik raylar takıldıktan sonra bloke olurlarsa, bir kez kuvvetlice dışarı çekmeniz gerekir.





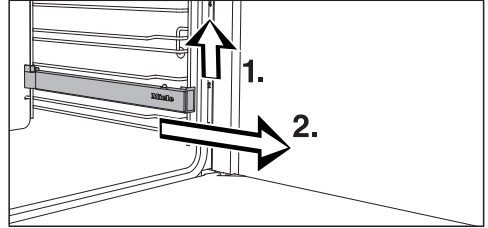

FlexiClip teleskopik rayları sökmek için aşağıdaki işlemleri gerçekleştiriniz:

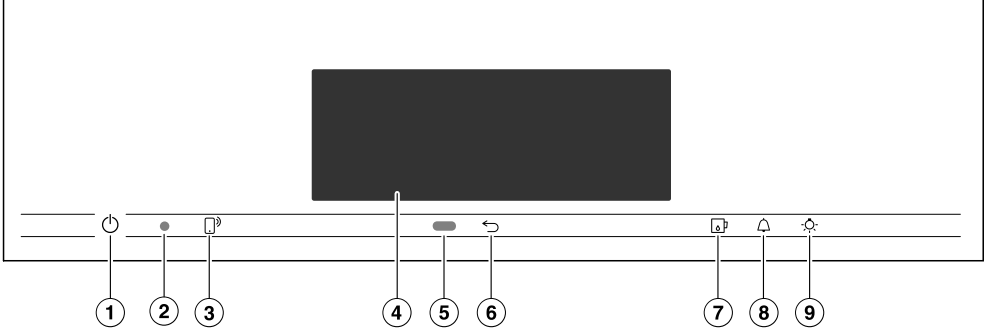
- FlexiClip teleskopik rayı tamamen içeri itiniz.



- FlexiClip teleskopik rayı önden kaldırmayı (1.) ve tel boyunca dışarı çekiniz (2.).



- ① Gömme Açma/Kapama  tuşu
Buharlı fırının gücünün açılmasını ve kapatılmasını sağlar
- ② Optik arayüz
(Sadece Miele yetkili servisi içindir)
- ③  sensörlü tuşu
Buharlı fırını mobil cihazınız ile kumanda edebilmenizi sağlar
- ④ Dokunmatik ekran
Bilgilerin görüntülenmesi ve kumanda
- ⑤ Yaklaşım sensörü
Yaklaşıldığında fırın aydınlatmasının ve ekranın açılması ve sinyal seslerinin kapatılması
- ⑥ Sensörlü  tuşu
Adım adım geri gitmek için
- ⑦  sensörlü tuşu
Kumanda paneli açılır ve kapatılır
- ⑧ Sensörlü  tuşu
Kısa süre sayacının veya alarmların ayarlanması için
- ⑨ Sensörlü  tuşu
Fırın aydınlatmasını açmak ve kapatmak için

Kumanda elemanları

Açma/Kapama tuşu

Açma/Kapama  tuşu yüzeye gömülüdür ve parmak temasıyla çalışır.

Bu tuşla buharlı fırının gücünü açıp kapatırsınız.

Yaklaşma algı sensörü





Yaklaşma algı sensörü dokunmatik ekranın altında,  sensörlü tuşunun yanında bulunur. Yaklaşma algı sensörü, dokunmatik ekrana elinizin ya da bedeninizin yaklaşmasını algılar.

İlgili ayarları etkinleştirdiyseniz, bu özellik yardımıyla fırın aydınlatmasını açabilir, fırının gücünü açabilir veya sinyal seslerini kapatabilirsiniz (bkz. “Ayarlar” – “Sensör destekli kumanda” bölümü).

Sensörlü tuşlar

Sensörlü tuşlar parmak temasına tepki verir. Her bir dokunuş bir tuş sesi ile onaylanır. Bu tuş sesini Ses seviyesi | Tuş sesi | Kapalı ayarını seçerek kapatabilirsiniz.

Sensörlü tuşların buharlı fırının gücü kapalıyken de çalışmasını istiyorsanız Ekran | QuickTouch | Açık ayarını seçiniz.

Sensörlü tuş	Fonksiyon
	Buharlı fırını mobil cihazınızla kumanda etmek isterseniz, Miele@home sistemine sahip olmanız, Uzaktan kumanda ayarını etkinleştirmeniz ve bu sensörlü tuşa dokunmanız gerekir. Ardından bu sensörlü tuş turuncu renkte yanar ve MobileStart fonksiyonu artık kullanılabilir. Bu sensörlü tuş yandığı müddetçe, buharlı fırını mobil cihazınızla kumanda edebilirsiniz (bkz. “Ayarlar” – “Miele@home” bölümü).
	Bulduğunuz menüye bağlı olarak bir üst menüye veya ana menüye geri dönersiniz.
	Bu sensörlü tuş ile kumanda panelini açıp kapatabilirsiniz (bkz. “Fonksiyon açıklaması” – “Kumanda paneli” bölümü).
	Ekranında bir menü görüntülenirken veya bir pişirme işlemi devam ederken, bu sensörlü tuşla istediğiniz anda bir kısa süre sayacı (örneğin: yumurta pişirmek için) veya bir alarm (sabit bir saat) ayarlayabilirsiniz (bkz. “Alarm ve Kısa Süre Sayacı”).
	Bu sensörlü tuşu seçerek fırın aydınlatmasını açıp kapatabilirsiniz. Fırın aydınlatması seçilen ayara bağlı olarak ya 15 saniye sonra kapanır ya da sürekli olarak açık veya kapalı kalır.

Kumanda elemanları

Dokunmatik ekran

Kalem gibi sivri veya keskin nesnelere hassas dokunmatik ekranı çizebilir. Dokunmatik ekrana sadece parmaklarınız ile dokununuz. Dokunmatik ekranın arkasına su girmemesine dikkat ediniz.

Dokunmatik ekran birden fazla alana ayrılmıştır.



Üst bilgi satırının solunda menü yolu görüntülenir. Menü öğeleri birbirlerinden dikey bir çizgi ile ayrılırlar. Yeterli yer olmadığı için menü yolu tamamen gösterilemediğinde, üst menü öğeleri ... I ile gösterilir.

Üst bilgi satırında bir menü adına dokunduğunuzda, ilgili menü görüntüsüne geçilir. Başlangıç ekranına geri gitmek için  sembolüne dokununuz.

Güncel saat üst bilgi satırının sağında gösterilir. Güncel saati dokunarak ayarlayabilirsiniz.

Ayrıca başka semboller de görülebilir, örneğin SuperVision .











Üst bilgi satırının üst kenarında turuncu bir çizgi bulunur. Bu çizgiyle açılır menüyü aşağıya doğru çekip açabilirsiniz. Bu şekilde bir pişirme işlemi sırasında ayarları etkinleştirip etkisiz kılabilirsiniz.

Ortada güncel menü ve menü öğeleri bulunur. Ekran üzerinde parmağınızı kaydırarak menü içinde sağa veya sola doğru gezinebilirsiniz. Bir menü öğesine dokunarak, ilgili menü öğesini seçebilirsiniz (bkz. "Kullanım esasları").

En alt satırda menüye bağlı olarak kumandaya ilişkin farklı alanlar görüntülenir, örneğin Zamanlayıcı, Kaydet veya OK.

Semboller

Ekranda Őu semboller grlebilir:

Sembol	Anlamı
	Bu sembol kullanıma iliŐkin ek bilgileri ve uyarıları belirtir. Bu bilgi penceresini <i>OK</i> ile onaylarsınız.
	Yeterli yer bulunmadığından men yolunda gsterilemeyen st men ğeleri bulunduđunu belirtir.
	Su seviyesi gstergesi
	Alarm
	Kısa sre sayacı
	Ekran parlaklığı veya ses seviyesi gibi bazı ayarlar bir ubuk gsterge vasıtasıyla gerekleŐtirilir.
	alıŐtırma kilidi veya tuŐ kilidi etkindir (bkz. "Ayarlar - Gvenlik"). Kumanda paneli kilitlidir.
	Gıda termometresi kullanılırken i sıcaklık
	Uzaktan kumanda (sadece Miele@home sitemine sahipseniz ve Uzaktan kumanda Aık ayarını setiyseniz grntlenir)
	SuperVision (sadece Miele@home sitemine sahipseniz ve Super-Vision SuperVision gstergesi Aık ayarını setiyseniz grntlenir)

Kullanım esasları

Buharlı fırını, istediğiniz menü öğesine dokunarak, dokunmatik ekran vasıtasıyla kumanda edersiniz.

Olası bir seçeneğe her dokunuşla ilgili karakter (kelime ve/veya sembol) **turuncu** renge döner.

Bir kumanda adımının onayına yönelik alanlar **yeşil** renkte gösterilir (örneğin *OK*).

Menü öğesi seçimi

- Dokunmatik ekranda istediğiniz alana veya değere dokununuz.

Sayfalar arası gezinme

Sayfalar arasında sağa veya sola doğru gezinebilirsiniz.

- Parmağınızı ekran üzerinde kaydırınız. Bunun için parmağınızı dokunmatik ekran üzerine yerleştiriniz ve istediğiniz yönde hareket ettiriniz.

Alttaki çubuk size güncel menüde bulunduğunuz konumu gösterir.

Menü seviyesinden çıkış

- Sensörlü \leftarrow tuşuna veya menü yolunda ... I sembolüne dokununuz.
- Başlangıç ekranına geri gitmek için \uparrow sembolüne dokununuz.

O ana kadar yapmış olduğunuz ancak *OK* ile onaylamadığınız girişler kaydedilmez.

Değer veya ayar değiştirme

Bir seçim listesinde ayar değiştirme

Güncel ayar turuncu renkte işaretlenir.

- İsteddiğiniz ayara dokununuz.

Ayar kaydedilir. Bir üst menüye geri dönersiniz.

Rakamların numaratörle girilmesi

- İsteddiğiniz değer ortada duruncaya kadar parmağınızı numaratör üzerinde yukarıya veya aşağıya doğru kaydırınız.
- *OK* ile onaylayınız.

Değiştirilen sayı kaydedilir.

Rakamların sayısal tuş takımı ile girilmesi

- Numaratörün ortasında duran değere kısaca dokununuz.

Sayısal tuş takımı görüntülenir.

- İsteddiğiniz rakamlara dokununuz.

Geçerli bir değer girdiğinizde, *OK* yeşil renk olur.

Son girilen rakamı ok tuşuyla silebilirsiniz.

- *OK* ile onaylayınız.

Değiştirilen sayı kaydedilir.

Çubuk göstergeyle ayar deęiřtirme

Bazı ayarlar bir çubuk gösterge ■■■■□□□ ile gösterilir. Tüm çubuklar dolduęunda, en yüksek deęer seçilmiř olur.

Hiçbir çubuk dolu deęilse, veya tek bir çubuk doluysa en düşük deęer seçilmiřtir veya ayar etkisiz kılınmıřtır (ör. ses seviyesi).

- Ayarı deęiřtirmek için çubuk göstergede ilgili çubuęa dokununuz.
- Ayarı açmak veya kapatmak için Açık veya Kapalı öęesini seçiniz.
- Seçimi *OK* ile onaylayınız.

Ayar kaydedilir. Bir üst menüye geri dönersiniz.

Harflerin girilmesi

Harfler bir ekran tuř takımı vasıtasıyla girilir. Kısa ve net isimler seçiniz.

- İstediuęiniz harflere veya karakterlere dokununuz.

Faydalı bilgi:] karakteri ile uzun program isimleri için satır kesmesi ekleyebilirsiniz.

- *Kaydet* sembolüne dokununuz.

İsim kaydedilir.

İçerik menüsünün görüntülenmesi

Bazı menülerde, örneęin kullanıcı programlarının adını deęiřtirmek veya MyMiele kayıtlarını kaydirmek için bir içerik menüsü görüntüleyebilirsiniz.

- Örneęin bir kullanıcı programına, içerik menüsü görüntülenene dek dokununuz.
- İçerik menüsünü kapatmak için dokunmatik ekranda menü penceresinin dışında bir yere dokununuz.

Kayıtların kaydırılması

Kullanıcı programlarının veya MyMiele kayıtlarının sıralamasını deęiřtirebilirsiniz.

- Örneęin bir kullanıcı programına, içerik menüsü görüntülenene dek dokununuz.
- *Kaydır* seçeneęine dokununuz.
- Parmaęınızı iřaretli alan üzerinde tutup istedięiniz yere çekiniz.

Kullanım esasları

Açılır menünün görüntülenmesi

Bir pişirme işlemi sırasında Booster veya Ön ısıtma gibi ayarları ya da Wi-Fi fonksiyonunu  etkinleştirip etkisiz kılabilirsiniz.

- Açılır menüyü üst bilgi satırının altındaki turuncu çizgiden aşağıya doğru çekerek açınız.
- Değiştirmek istediğiniz ayarı seçiniz. Etkinleştirilmiş ayarlar turuncu renkte işaretlenir. Etkinleştirilmemiş ayarlar seçilen renk düzenine bağlı olarak siyah ya da beyaz renkte işaretlenir (bkz. “Ayarlar - Ekran” bölümü).
- Açılır menüyü kapatmak için dokunmatik ekranda menü penceresinin dışına dokununuz veya açılır menüyü yukarı doğru kaydırınız.

Yardım görüntülenmesi

Seçili fonksiyonlarda içerik yardımı bulunur. En alt satırda Yardım seçeneği görüntülenir.

- Resimli ve metinli bilgileri görüntülemek için Yardım seçeneğine dokununuz.
- Bir önceki menüye geri dönmek için Kapat seçeneğine dokununuz.

MobileStart özelliğinin etkinleştirilmesi

- MobileStart özelliğini etkinleştirmek için  sensörlü tuşuna dokununuz.

 sensörlü tuşu yanar. Buharlı fırını Miele@mobile uygulamasıyla uzaktan kumanda edebilirsiniz.

Buharlı fırının doğrudan kumandası, uygulama ile uzaktan kumandaya göre önceliklidir.

MobileStart,  sensörlü tuşu yandığı müddetçe kullanılabilir.

Kumanda paneli

Kumanda panelinin arkasında su tankı, yoğuşma suyu haznesi ve gıda termometresi bulunur. Kumanda paneli,  sensörlü tuşuna dokunularak açılır ve kapatılır. Panel, sıkışmaya karşı koruma donanımına sahiptir. Açılması veya kapanması esnasında kumanda panelinin bir dirençle karşılaşması durumunda, işlem iptal edilir. Yine de kumanda paneli açılırken ve kapanırken kapağın üst kenarına dokunmayınız.

Su kabı

Maksimum dolum miktarı 1,4 litre, minimum dolum miktarı, 1,0 litredir. Su kabı üzerinde çeşitli işaretler bulunur. Üstteki işaretin kesinlikle aşılması gerekir.

Su tüketimi, pişirilen malzemeye ve pişirme süresinin uzunluğuna bağlıdır. Bazı durumlarda pişirme işlemi esnasında su eklenmesi gerekebilir. Pişirme işlemi esnasında cihaz kapağının açılması durumunda, su tüketimi artar.

Her buharlı pişirme işleminden önce su kabını maksimum seviyede doldurunuz.

Yoğuşma suyu kabı

Cihaz buharlı pişirme sırasında oluşan yoğuşma suyunu yoğuşma suyu kabına pompalar. Maksimum doldurma miktarı 1,4 litredir.

Gıda termometresi

Gıda termometresi pişen malzemenin içindeki sıcaklığı ölçer, buna iç sıcaklık denir. Gıda termometresi yardımıyla pişirme işlemi sırasında sıcaklığı.

Sıcaklık/İç sıcaklık

Bazı programlar için önerilen sıcaklıklar belirlenmiştir. Önerilen sıcaklık, tek bir pişirme işlemi veya adımı için veya istenirse sürekli olarak kullanılmak için öngörülen değer aralığı içinde olmak kaydıyla değiştirilebilir (bkz. “Ayarlar” bölümü, “Önerilen Sıcaklıklar” kısmı). Aynı şekilde iç sıcaklık da tek bir pişirme işlemi veya adımı için, öngörülen değer aralığı içinde olmak kaydıyla değiştirilebilir.

Fonksiyon Açıklamaları

Nem

Kombi pişirme  programı ve Isıtma özel uygulaması, bir fırın çalışma modu ve nem kombinasyonu ile çalışır. Nem oranını, tek bir pişirme işlemi veya adımı için, öngörülen değer aralığı içinde olmak kaydıyla belirleyebilirsiniz.

Yapılan nem ayarına bağlı olarak fırının içine nem veya taze hava verilir.

Nem = % 0 ayarında maksimum temiz hava girişi gerçekleşir, fırının içine nem verilmez. Nem = % 100 ayarında temiz hava girişi gerçekleşmez, nem oranı maksimumdur.

Bazı gıdalar pişerken dışarıya nem verir. Nem ayarında, gıdadaki bu doğal nem de kullanılır. Bu nedenle de bazı durumlarda, düşük nem oranı ayarında buhar üretici etkinleştirilmeyebilir.

Pişirme süresi

Çalışma moduna bağlı olarak 1 dakikayla 6, 10 veya 12 saat arasında bir pişirme süresi ayarı yapabilirsiniz.

Otomatik programlarda ve bakım programlarında, ayrıca da Menü pişirme uygulamasında pişirme süresi fabrika çıkış ayarı olarak ayarlanmış olup değiştirilemez.



Buharda pişirmede, ayrıca da sadece buharlı işletimin söz konusu olduğu program ve uygulamalarda, pişirme süresi, ayarlanmış olan sıcaklığa erişilmesiyle başlatılır. Diğer tüm çalışma modlarında, program ve uygulamalarda süre derhal başlatılır.

Sesler

İşletim esnasında ve buharlı fırının gücü kapatıldıktan sonra bir ses duyulur. Söz konusu ses, cihazın hatalı işlediğine veya cihazda bir arıza olduğuna işaret etmez. Suyun içeri ve dışarı pompalanması esnasında oluşan bir sestir.

Buharlı fırın çalışırken fan sesi duyulur.

Isıtma evresi

Çalışma modlarının hepsinde ısıtma evresi boyunca ekranda yükselen pişirme alanı sıcaklığı gösterilir (İstisnalar: Büyük Izgara , Küçük Izgara ).

Buharlı pişirmede ısıtma evresinin süresi, gıda malzemelerinin miktarı ve sıcaklığına bağlıdır. Genel olarak ısıtma evresi yaklaşık 7 dakika sürer. Soğutulmuş veya dondurulmuş gıda malzemelerinin hazırlanmasında bu süre uzar. Aynı şekilde düşük pişirme sıcaklıklarında ve Sous-vide  çalışma modundaki pişirme uygulamalarında ısıtma evresi uzayabilir.

Pişirme evresi

Pişirme evresi boyunca ekranda, işlemekte olan kalan süre gösterilir. Buharda pişirmede, pişirme evresi, ayarlanmış olan sıcaklığa erişilmesiyle başlar. Diğer tüm çalışma modlarında, program ve uygulamalarda süre derhal başlatılır.

Buhar azaltma

Buharda pişirme ve kombi pişirmede pişirme işlemi belli bir sıcaklık aralığında gerçekleştiriliyorsa, pişirme işlemi sonunda buhar azaltma fonksiyonu otomatik olarak devreye girer. Fonksiyon, cihaz kapağı açıldığında dışarıya yüksek miktarda buhar çıkmasını engeller. Ekranda Buhar azaltma belirir.

Buhar azaltma fonksiyonu, devre dışı bırakılabilir (bkz. “Ayarlar” bölümü, “Buhar azaltıcı” kısmı). Buhar azaltma fonksiyonu devre dışı bırakıldığında cihaz kapağı açıldığında dışarı çok fazla buhar çıkar.

Fırın aydınlatması

Fabrika ayarlarına göre buharlı fırın, fırın çalıştırdıktan sonra enerji tasarrufu amacıyla fırın aydınlatması sönecek şekilde ayarlanmıştır.

Fırının çalışırken sürekli aydınlatılması gerekiyorsa, fabrika ayarlarını değiştirmeniz gerekir (bkz. “Ayarlar” – “Aydınlatma” bölümü).

Pişirme işleminin sonlanmasının ardından cihaz kapağı açık kalırsa, fırın aydınlatması 5 dakika sonra otomatik olarak kapatılır.

Kumanda paneli üzerindeki  sensörlü tuşuna dokunduğunuzda, aydınlatma 15 saniye için açılır.

İlk Çalıştırma

Miele@home

Buharlı fırınınız entegre bir Wi-Fi modülü ile donatılmıştır.

Kullanmak için şunlara ihtiyacınız olacaktır:

- Wi-Fi ağı
- Miele uygulaması
- Miele kullanıcı hesabı Kullanıcı hesabını Miele uygulaması ile oluşturabilirsiniz.

Miele uygulaması, buharlı fırın ile evdeki Wi-Fi ağı arasındaki bağlantıda size rehberlik eder.

Buharlı fırını Wi-Fi ağınıza bağladıktan sonra, uygulama yardımıyla örneğin şu işlemleri gerçekleştirebilirsiniz:

- Buharlı fırınınızın çalışma durumuna ilişkin bilgilerin görüntülenmesi
- Buharlı fırınınızda gerçekleştirilmekte olan pişirme işlemlerine ilişkin bilgilerin görüntülenmesi
- Gerçekleştirilmekte olan pişirme işlemlerinin sonlandırılması

Buharlı fırının Wi-Fi ağınıza bağlanması sonucunda buharlı fırının gücü kapalıyken bile enerji tüketimi yükselir.

Buharlı fırınınızın kurulum yerinde Wi-Fi ağınızın sinyalinin yeterince güçlü olduğundan emin olunuz.

Wi-Fi bağlantısının kullanılabilirliği

Wi-Fi bağlantısı bir frekans aralığını başka cihazlarla (ör. mikrodalga, uzaktan kumandalı oyuncaklar) paylaşır. Bunun sonucunda geçici veya kalıcı bağlantı sorunları ortaya çıkabilir. Sunulan fonksiyonların sürekli bir şekilde kullanılabilirliği bu sebeple sağlanamayabilir.

Miele@home mevcudiyeti

Miele uygulamasının kullanımı ülkenizde Miele@home hizmetlerinin mevcudiyetine bağlıdır.

Miele@home hizmeti her ülkede mevcut değildir.

Buna ilişkin bilgileri www.miele.com İnternet sayfasından edinebilirsiniz.

Miele Uygulaması

Miele uygulamasını Apple App Store® veya Google Play Store™ mağazalarından indirebilirsiniz.



Temel ayarlar

İlk çalıştırma için takip eden ayarları gerçekleştirmeniz gerekir. Bu ayarları daha sonra tekrar değiştirmeniz mümkündür (bkz. “Ayarlar” bölümü).



Sıcak yüzeyler sonucu yaralanma tehlikesi.

Buharlı fırın çalışırken çok ısınır.

Güvenli bir şekilde çalışabilmesi için buharlı fırını ancak monte edildikten sonra kullanınız.

Buharlı fırın elektrik şebekesine bağlandığında gücü otomatik olarak açılır.

Lisan ayarı

- İstedığınız lisanı seçiniz.

Yanlışlıkla anlamadığınız bir lisan seçerseniz, “Ayarlar – Lisan” bölümündeki talimatları uygulayınız.

Konum ayarı

- İsteddiğiniz konumu seçiniz.

Miele@home kurulumu

Ekranada Miele@home kurulsun mu? görüntülenir.

- Miele@home sistemini hemen kurmak isterseniz Devam seçeneğiyle onaylayınız.
- Kurulumu daha sonraki bir ana ertelemek isterseniz, Atla seçeneğine dokununuz. Kurulumun ertelenmesine ilişkin bilgileri “Ayarlar - Miele@home” bölümünde bulabilirsiniz.
- Miele@home sistemini hemen kurmak istiyorsanız, istenen bağlantı yöntemini seçiniz.

Ekran ve Miele Uygulaması takip eden adımlarda size rehberlik edecektir.

Tarih ayarı

- Sırayla gün, ay ve yılı ayarlayınız.
- OK ile onaylayınız.

Güncel saat ayarı

- Güncel saati, saat ve dakika olarak ayarlayınız.
- OK ile onaylayınız.

İlk Çalıştırma

Su sertlik derecesi ayarı

Yetkili Su İdaresi yerel su sertlik derecesi hakkında size bilgi verebilir.

Su sertlik derecesine ilişkin ek bilgileri “Ayarlar - Su sertlik derecesi” bölümünde bulabilirsiniz.

- Yerel su sertlik derecesini ayarlayınız.
- OK ile onaylayınız.

İlk çalıştırma işleminin bitirilmesi

- Duruma göre ekranda verilen diğer talimatları uygulayınız.

İlk çalıştırma işlemi böylece tamamlanmış olur.

Dolap kapağı algılama özelliğinin açılması

Buharlı fırın bir dolap paneli (örneğin bir kapak) arkasına monte edildiyse, dolap kapağı algılama özelliği mutlaka etkinleştirilmelidir.

- Ayarlar  | Dolap kapağı algılama | Açık seçeneğini seçiniz.

Buharlı fırının ilk kez temizlenmesi

- Tip etiketi ve açık kumanda panelindeki küçük levha hariç olmak üzere buharlı fırın ve aksesuarlarının üzerinde bulunan, olası etiket veya koruyucu folyoları sökünüz.



Buharlı fırın, üretici firma tarafından bir işlev testine tabii tutulmaktadır; bu nedenle nakliye sırasında borularından fırının içine bu testlerden arta kalan su geri akabilir.

Su tankı ve yağuşma suyu haznesi temizliği

 Kumanda paneli nedeniyle yaralanma tehlikesi.

Kumanda panelin açılması ve kapanması sırasında sıkışma tehlikesi söz konusudur.

Kumanda paneli açılırken ve kapanırken kapağın üst kenarına dokunmayınız.

- Buharlı fırının gücünü Açma/Kapama  tuşu ile açınız.
- Kumanda panelini açmak için  sensörlü tuşuna dokununuz.
- Su tankını ve yağuşma suyu haznesini çıkarınız. Çıkarmak için su tankını ve yağuşma suyu haznesini hafifçe yukarı doğru bastırınız.
- Su tankını ve yağuşma suyu haznesini elde veya bulaşık makinesinde yıkayınız.

Aksesuarın/fırın içinin temizlenmesi

- Fırının içindeki tüm aksesuarları çıkarınız.
- Pişirme kaplarını elde veya bulaşık makinesinde yıkayınız.

Standart tepsi ve kombi tel ızgaranın yüzeyleri, PerfectClean kaplamaya sahip olup bunlar **sadece** elde yıkanmalıdır.

Bu konuyla ilgili olarak “Temizlik ve Bakım” bölümündeki “PerfectClean” kısmını dikkate alınız.

- Standart tepsiyi ve kombi tel ızgarayı, temiz bir sünger bez, elde bulaşık deterjanı ve sıcak suyla yıkayınız.

Buharlı fırın teslimat öncesinde bir bakım maddesine tabi tutulmuştur.

- Bakım maddesi filmini gidermek için fırının içini, temiz bir sünger bez, elde bulaşık deterjanı ve sıcak suyla yıkayınız.

Kaynama sıcaklığının ayarlanması

İlk defa yemek pişirmeden önce buharlı fırını suyun kaynama derecesine göre ayarlayınız; kaynama derecesi bulunulan bölgenin deniz seviyesinden yüksekliğine göre farklılık gösterir. Bu işlem sırasında su ileten parçalar da yıkanır.

Cihazın kusursuz çalışabilmesi için bu işlemi **mutlaka** uygulamanız gerekir.

Distile su, karbonik asitli su veya diğer sıvı türleri buharlı fırına zarar verebilir.

Sadece taze, soğuk içme suyu (20 °C altında) kullanınız.

- Su tankını dışarı çıkarınız ve “max” işaretine kadar doldurunuz.
- Su tankını yerine yerleştiriniz.
- Buharlı fırını Buharlı pişirme  programında (100 °C) 15 dakika çalıştırınız. “Kullanım” bölümünde belirtilen talimatları uygulayınız.

Taşınma sonrasında kaynama sıcaklığının ayarlanması

Bir taşınma halinde, buharlı fırının kurulaacağı yeni mekan ile eski mekan arasında en az 300 metrelik bir yükseklik farkının olması durumunda, buharlı fırının değişmiş olan su kaynama sıcaklığına ayarlanması gerekir. Bunun için bir kireç çözme işlemi gerçekleştiriniz (bkz. “Temizlik ve Bakım” – “Bakım” bölümü).

İlk Çalıştırma

Buharlı fırının ısıtılması

- Duruma göre, fırının içindeki tüm aksesuarları çıkarınız.
- Halka rezistanstaki yağ kalıntılarını temizlemek için buharlı fırını Turbo +  programında 200 °C'de 30 dakika için ısıtınız.
“Kullanım” bölümünde belirtilen talimatları uygulayınız.





 Sıcak yüzeyler sonucu yaralanma tehlikesi.

Buharlı fırın çalışırken çok ısınır. Rezistans, fırın içi veya tepsilerin takıldığı tel raflar yanmanıza neden olabilir. Sıcak fırının içinde çalışırken fırın eldiveni takınız.

Rezistans ilk defa ısındığında belli bir koku oluşumu söz konusudur. Koku ve çıkabilecek buhar bir süre sonra ortadan kalkar, koku ve buhar oluşumu, yanlış bir bağlantıya veya cihazda bir arıza olduğuna işaret etmez.

Mutfakta yeterli bir havalandırma olmasını sağlayınız.

Ayarlar tablosu

Menü ögesi	Yapılabilecek ayarlar
Lisan 	... deutsch english ... Konum
Güncel saat	Gösterge Açık* Kapalı Gece kapatması Saat gösterimi Analog* Dijital Saat formatı 24 sa.* 12 sa. (am/pm) Ayarla
Tarih	
Aydınlatma	Açık 15 saniye "Açık"* Kapalı
Açılış ekranı	Ana menü* Programlar Otomatik programlar Özel uygulamalar Kişisel programlar MyMiele
Ekran	Parlaklık  Renk düzeni aydınlık karanlık* QuickTouch Açık Kapalı*
Ses seviyesi	Sinyal sesleri  Tuş sesi  Karşılama melodisi Açık* Kapalı
Birimler	Ağırlık g* lb lb/oz Sıcaklık °C* °F

* Fabrika ayarı

Ayarlar

Menü ögesi	Yapılabilecek ayarlar
Sıcak tutma	Açık Kapalı*
Buhar azaltma	Açık* Kapalı
Önerilen sıcaklıklar	
Booster	Açık* Kapalı
Otomatik yıkama	Açık* Kapalı
Su sertlik derecesi	1 °dH ... 15 °dH* ... 70 °dH
Sensör destekli kumanda	Işığı aç Pişirme işlemi sırasında* daima açık Kapalı Cihazı aç Açık Kapalı* Sinyal seslerini kıs Açık* Kapalı
Güvenlik	Çalıştırma kilidi  Açık Kapalı* Tuş kilidi Açık Kapalı*
Dolap kapağı algılama	Açık Kapalı*
Miele@home	Etkinleştir Etkisiz kil Bağlantı durumu Tekrar kur Sıfırla Kurulum
Uzaktan kumanda	Açık* Kapalı
SuperVision	SuperVision göstergesi Açık Kapalı* Bekleme modu göstergesi Açık Sadece hata durumunda* Cihaz listesi Cihazı göster Sinyal sesleri

* Fabrika ayarı

Menü ögesi	Yapılabilecek ayarlar
RemoteUpdate	Açık* Kapalı
Yazılım sürümü	
Yasal bilgiler	Açık kaynak lisansları
Bayi	Fuar modu Açık Kapalı*
Fabrika ayarları	Cihaz ayarları Kişisel programlar MyMiele Önerilen sıcaklıklar

* Fabrika ayarı

Ayarlar

“Ayarlar” menüsünün görüntülenmesi

⚙️ Ayarlar menüsünde fabrika ayarlarını gereksinimlerinize göre uyarlayarak buharlı fırınınızı kişiselleştirebilirsiniz.

Ana menüde:

- ⚙️ Ayarlar seçeneğini seçiniz.
- İstediğiniz ayarı seçiniz.

Şimdi ayarları kontrol edebilir veya değiştirebilirsiniz.

Ayarlar, ancak herhangi bir pişirme işlemi gerçekleşmiyorsa değiştirilebilir.

Lisan 🚩

Lisanınızı ve konumunuzu ayarlayabilirsiniz.

Seçim ve onayın hemen ardından ekranda istenen lisan görüntülenir.

Faydalı bilgi: Yanlışlıkla anlamadığınız bir lisan seçtiyseniz, ana menüde ⚙️ ögesini seçiniz. Tekrar Lisan 🚩 alt menüsüne ulaşmak için 🚩 sembolünü referans olarak alınız.

Güncel saat

Gösterge

Gücü kapalı buharlı fırın için güncel saat göstergesi şeklini seçiniz:

- Açık
Güncel saat ekranda sürekli olarak görüntülenir.
Ek olarak Ekran | QuickTouch | Açık ayarını seçerseniz, tüm sensörlü tuşlar dokunmaya derhal tepki verir ve yaklaşma algı sensörü ekrana yaklaştığınızı otomatik olarak algılar.
Ek olarak Ekran | QuickTouch | Kapalı ayarını seçerseniz, ekranı kullanabilmek için önce buharlı fırının gücünü açmanız gerekir.
- Kapalı
Enerji tasarrufu amacıyla ekran karartılır. Ekranı kullanabilmek için önce buharlı fırının gücünü açmanız gerekir.
- Gece kapatması
Enerji tasarrufu amacıyla güncel saat ekranda sabah saat 5 ile gece saat 23 arasında görüntülenir. Diğer zamanlarda ekran karanlık kalır.

Saat gösterimi

Güncel saatin Analog (kadranlı saat şeklinde) veya Dijital (sa:dk) olarak gösterilmesini sağlayabilirsiniz.

Dijital gösterimde ekranda ek olarak tarih de görüntülenir.

Saat formatı

Güncel saati 24 ya da 12 saatlik formatta (24 sa. veya 12 sa. (am/pm)) görüntüleyebilirsiniz.

Ayarlar

Saat ve dakika ayarı yapılır.

Faydalı bilgi: Herhangi bir pişirme işlemi gerçekleştirilmiyorsa, üst bilgi satırındaki güncel saate değiştirmek üzere dokununuz.

Bir elektrik kesintisinin ardından güncel saat tekrar görüntülenir. Güncel saat yaklaşık 150 saatlik bir süre için kaydedilir.



Buharlı fırın Wi-Fi ağına bağlanmış ve Miele uygulamasında oturum açmışsa, güncel saat Miele uygulamasındaki konum ayarı esas alınarak senkronize edilir.

Tarih

Tarihi ayarlayınız.

Buharlı fırının gücü kapalıyken tarih ancak Güncel saat | Saat gösterimi | Dijital ayarı seçili olduğunda görüntülenir.

Aydınlatma

- Açık
Fırın aydınlatması tüm pişirme işlemi boyunca açık kalır.
- 15 saniye "Açık"
Fırın aydınlatması bir pişirme işlemi başladıktan 15 saniye sonra söner. Sensörlü  tuşunu seçerek fırın aydınlatmasını tekrar 15 saniye için açabilirsiniz.
- Kapalı
Fırın aydınlatması kapalıdır. Sensörlü  tuşunu seçerek fırın aydınlatmasını 15 saniye için açabilirsiniz.

Ayarlar

Açılış ekranı

Fabrika ayarı olarak, buharlı fırının gücü açıldığında ana menü görüntülenir. Bunun yerine başlangıç ekranı olarak, örneğin programları ya da MyMiele kapsamındaki kayıtları seçebilirsiniz (bkz. "MyMiele" bölümü).

Değiştirilen başlangıç ekranı buharlı fırının gücünü bir sonraki açışınızda görüntülenir.

Ana menüye ↩ sensörlü tuşuna dokunarak veya üst bilgi satırındaki menü yolundan gidebilirsiniz.

Ekran

Parlaklık

Ekran parlaklığı bir çubuk göstergesyle gösterilir.

- ■■■■■■■■
en yüksek parlaklık
- ■■■■■■■
en düşük parlaklık

Renk düzeni

Ekranın açık renk ya da koyu renk düzeni ile mi görüntüleneceğini seçiniz.

- aydınlık
Ekranın arka planı açık renk, yazılar koyu renktir.
- karanlık
Ekranın arka planı koyu renk, yazılar açık renktir.

QuickTouch

Buharlı fırının gücü kapatıldığında sensörlü tuşların ve yaklaşma algı sensörünün nasıl tepki vermesi gerektiğini belirleyiniz.

- Açık
Ek olarak Güncel saat | Gösterge | Açık veya Gece kapatması ayarını seçtiyseniz, sensörlü tuşlar ve yaklaşma algı sensörü buharlı fırının gücü kapalıyken de tepki verir.
- Kapalı
Güncel saat | Gösterge ayarından bağımsız olarak, sensörlü tuşlar ve yaklaşma algı sensörü sadece buharlı fırının gücü açıkken ve buharlı fırının gücü kapatıldıktan sonra belli bir süre için tepki verirler.

Ses seviyesi

Sinyal sesleri

Sinyal sesleri etkinleştirildiyse, ayarlanan sıcaklığa ulaşıldıktan ve ayarlanan süre geçtikten sonra bir sinyal duyulur.

Sinyal seslerinin ses seviyesi bir çubuk gösterge ile gösterilir.

- ■■■■■■■■
en yüksek ses seviyesi
- □□□□□□□
Sinyal sesleri kapalı

Tuş sesi

Sensörlü tuşların her seçilişinde duyulan tuş sesinin seviyesi bir çubuk gösterge ile gösterilir.

- ■■■■■■■■
en yüksek ses seviyesi
- □□□□□□□
Tuş sesi kapalı

Karşılama melodisi

Açma/Kapama  tuşuna dokunulduğunda duyulan melodiyi açabilir veya kapatabilirsiniz.

Birimler

Ağırlık

Otomatik programlarda gıdaların ağırlığını gram (g), libre (lb) veya libre/ons (lb/oz) olarak ayarlayabilirsiniz.

Sıcaklık

Sıcaklığı Santigrat derece (°C) veya Fahrenheit derece (°F) olarak ayarlayabilirsiniz.

Sıcak tutma

Sıcak tutma fonksiyonuyla buharlı pişirme işlemi sonlandıktan sonra pişen malzeme sıcak tutabilirsiniz. Malzeme, daha önce ayarlanmış bir sıcaklıkta maksimum 15 dakika sıcak tutulur. Cihaz kapağı açarak sıcak tutma evresini yarıda kesebilirsiniz.

Bazı hassas gıdaların, özellikle de balığın sıcak tutma evresinde pişmeye devam edebileceğini göz önünde bulundurunuz.

- Açık
Sıcak tutma fonksiyonu açıktır. Malzemenin yaklaşık 80 °C üstü bir sıcaklıkta pişirilmesi durumunda, bu fonksiyon yakl. 5 dakika sonra devreye girer. Malzeme, 70 °C'lik bir sıcaklıkta sıcak tutulur.
- Kapalı
Sıcak tutma fonksiyonu kapatılmıştır.

Buhar azaltma

Buhar azaltma fonksiyonu, cihaz kapısı açıldığında dışarıya yüksek miktarda buhar çıkmasını engeller.

- Açık
Yaklaşık 80 °C üstü bir sıcaklıkta (buharda pişirme) veya 80–100 °C'de ve % 100 nem ile (kombinasyonlu pişirme) pişiriliyorsa pişirme işlemi sonunda buhar azaltıcı otomatik olarak devreye girer. Ekranda Buhar azaltma belirtilir.
- Kapalı
Buhar azaltma fonksiyonu devre dışı bırakılmışsa, Sıcak tutma fonksiyonu da otomatik olarak devre dışı kalır. Buhar azaltıcı devre dışı bırakıldığında cihaz kapağı açıldığında dışarı çok fazla buhar çıkar.

Önerilen sıcaklıklar

Sürekli olarak önerilenlerden farklı sıcaklıklarla çalışmanız halinde önerilen sıcaklık değerlerini değiştirmeniz mantıklı olur.

Menü öğesini seçtiğinizde program seçim listesi görüntülenir.

- Kullanmak istediğiniz programı seçiniz.

Önerilen sıcaklık değeri ve sıcaklık değerini değiştirebileceğiniz sıcaklık aralığı görüntülenir.

- Önerilen sıcaklığı değiştiriniz.
- OK ile onaylayınız.

Booster

Booster fonksiyonu fırının hızla ısıtılmasına yarar.

- Açık
Booster fonksiyonu bir pişirme işleminin ön ısıtma evresinde otomatik olarak etkinleşir. Üst ısıtma/ızgara rezistansı, halka rezistans ve fan aynı anda çalışarak fırını istenen sıcaklığa ısıtır.
- Kapalı
Booster fonksiyonu bir pişirme işleminin ön ısıtma evresinde kapatılır. Fırın sadece programa ait rezistans tarafından ısıtılır.

Bir pişirme işlemi için Booster fonksiyonunu açılır menü vasıtasıyla da açıp kapatabilirsiniz.

Otomatik yıkama

Buharlı fırının gücü kapatıldıktan sonra, buharlı bir pişirme işlemi gerçekleştirildiyse ekranda Cihaz yıkıyor görüntülenir.

Bu işlem sırasında olası yemek kalıntıları sistemden temizlenir.

Otomatik yıkama işlemini etkinleştirebilir veya devre dışı bırakabilirsiniz.

Ayarlar

Su sertlik derecesi

Buharlı fırının sorunsuz çalışması ve kirecinin doğru zamanda çözülmesi için, yerel su sertlik derecesi ayarlanmalıdır. Su ne kadar sertse, buharlı fırının kireci de o kadar sık çözülmelidir. Yetkili Su İdaresi içme suyunun yerel su sertlik derecesi hakkında size bilgi verebilir.

Evinizde bulunan bir su yumuşatma sistemini kullanıyorsanız, buharlı fırının ayarını, su yumuşatma sisteminin ayarlanmış değerlerine uygun bir şekilde yapınız.

Evinizde bulunan bir su demineralizasyonu sistemini (örneğin ters ozmoz sistemi) kullanıyorsanız, bu sistem, şartlandırılmış su en az 100 µS/cm iletkenliğe sahip olacak şekilde ayarlanmalıdır. Birçok su kalitesinde bu iletkenlik, su tamamen demineralize edilmeyip en az 3 °dH su sertlik derecesi ayarlanarak elde edilebilir. İletkenlik, buhar üreticindeki dolun seviyesinin algılanması için gereklidir. Buharlı fırındaki ayarı, su demineralizasyon sisteminin ayarlanmış değerlerine uygun bir şekilde yapınız.

Şişelenmiş su kullanıyorsanız, bu su İçme Suyu Yönetmeliği'ne uygun olmalıdır. Maden suyu veya karbonik asit katılmış su kullanmayınız. Buharlı fırındaki ayarı, kalsiyum içeriğine uygun bir şekilde yapınız. Kalsiyum içeriği, şişe üzerindeki etikette mg/l Ca²⁺ veya ppm (mg/l CaCO₃) olarak verilmiştir.

Su sertlik derecesi			Kalsiyum içeriği mg/l Ca ²⁺	Kalsiyum karbo- nat içeriği ppm (mg/l CaCO ₃)	Buharlı fırındaki ayar
°dH	°fH	mmol/l			
1	1,8	0,18	7	18	1
2	3,6	0,36	14	36	2
3	5,4	0,54	21	54	3
4	7,1	0,72	29	71	4
5	8,9	0,90	36	89	5
6	10,7	1,07	43	107	6
7	12,5	1,25	50	125	7
8	14,3	1,43	57	143	8
9	16,0	1,61	64	161	9
10	17,9	1,79	71	179	10
11	19,6	1,97	79	196	11
12	21,4	2,15	86	214	12
13	23,2	2,33	93	232	13
14	25,0	2,51	100	250	14
15	26,8	2,69	107	268	15
16	28,6	2,86	114	286	16

Su sertlik derecesi			Kalsiyum içeriği mg/l Ca ²⁺	Kalsiyum karbo- nat içeriği ppm (mg/l CaCO ₃)	Buharlı fırındaki ayar
°dH	°fH	mmol/l			
17	30,4	3,04	121	304	17
18	32,1	3,22	129	321	18
19	33,9	3,40	136	339	19
20	35,7	3,58	143	357	20
21	37,5	3,76	150	375	21
22	39,3	3,94	157	393	22
23	41,1	4,12	164	411	23
24	42,9	4,30	171	429	24
25	44,6	4,47	179	446	25
26	46,4	4,65	186	464	26
27	48,2	4,83	193	482	27
28	50,0	5,01	200	500	28
29	51,8	5,19	207	518	29
30	53,6	5,37	214	536	30
31	55,4	5,55	221	554	31
32	57,1	5,73	228	571	32
33	58,9	5,91	236	589	33
34	60,7	6,09	243	607	34
35	62,5	6,27	250	625	35
36	64,3	6,44	257	643	36
37-45	66-80	6,62-8,06	264-321	661-804	37-45
46-60	82-107	8,23-10,74	328-428	821-1071	46-60
61-70	109-125	10,92-12,53	436-500	1.089-1.250	61-70

Ayarlar

Sensör destekli kumanda

Yaklaşma algı sensörü, dokunmatik ekrana elinizin ya da bedeninizin yaklaşmasını algılar.

Yaklaşma algı sensörünün, buharlı fırının gücü kapalıyken de tepki vermesini isterseniz, Ekran | QuickTouch | Açık ayarını seçiniz.

Işığı aç

- Pişirme işlemi sırasında
Bir pişirme işlemi sırasında dokunmatik ekrana yaklaştığınızda fırın aydınlatması yanar. Fırın aydınlatması 15 saniye sonra otomatik olarak tekrar kapanır.
- daima açık
Dokunmatik ekrana yaklaştığınızda fırın aydınlatması yanar. Fırın aydınlatması 15 saniye sonra otomatik olarak tekrar kapanır.
- Kapalı
Dokunmatik ekrana yaklaştığınızda yaklaşım sensörü tepki vermez. Sensörlü  tuşunu seçerek fırın aydınlatmasını 15 saniye için açabilirsiniz.

Cihazı aç

- Açık
Güncel saat görüntüleniyorsa, dokunmatik ekrana yaklaştığınızda buharlı fırının gücü açılır ve ana menü görüntülenir.
- Kapalı
Dokunmatik ekrana yaklaştığınızda yaklaşma algı sensörü tepki vermez. Buharlı fırının gücünü Açma/Kapama  tuşu ile açınız.

Sinyal seslerini kıs

- Açık
Dokunmatik ekrana yaklaştığınızda, sinyal sesleri kapanır.
- Kapalı
Dokunmatik ekrana yaklaştığınızda yaklaşım sensörü tepki vermez. Sinyal seslerini manuel olarak kapatınız.

Güvenlik

Çalıştırma kilidi

Çalıştırma kilidi sayesinde buharlı fırının gücünün yanlışlıkla açılması önlenir.

Çalıştırma kilidi etkinleştirildiğinde, doğrudan Kısa Süre Sayacı ve Alarm ayarı yapabilir ve MobileStart fonksiyonunu kullanmaya devam edebilirsiniz.

Çalıştırma kilidi elektrik kesintisinden sonra da etkin kalır.

- Açık
Çalıştırma kilidi etkin. Buharlı fırını kullanabilmek için fırının gücünü açınız ve  sembolüne en az 6 saniye boyunca dokununuz.
- Kapalı
Çalıştırma kilidi kaldırılır. Buharlı fırını normal bir şekilde kullanabilirsiniz.

Tuş kilidi

Tuş kilidi bir pişirme işleminin yanlışlıkla değiştirilmesini veya sonlandırılmasını önler. Tuş kilidi etkinleştirildiğinde, Açma/Kapama  tuşu haricindeki tüm sensörlü tuşlar ve ekrandaki alanlar, pişirme işlemi başladıktan birkaç saniye sonra kilitlenir.

- Açık
Tuş kilidi etkindir. Tuş kilidini kısa bir süre için etkisiz kılmak için *OK* tuşuna en az 6 saniye boyunca dokununuz.
- Kapalı
Tuş kilidi etkisizdir. Tüm sensörlü tuşlar seçildiklerinde hemen tepki verir.

Dolap kapağı algılama

- Açık
Dolap kapağı algılama özelliği etkinleştirilir. Buharlı fırın yaklaşma algı sensörü vasıtasıyla dolap kapağının kapalı olup olmadığını otomatik olarak algılar.

Dolap kapağı kapalıysa buharlı fırın belli bir süre sonra otomatik olarak kapanır.

- Kapalı
Dolap kapağı algılama özelliği devre dışı bırakılmıştır. Buharlı fırın dolap kapağının kapalı olup olmadığını algılamaz.

Buharlı fırın bir dolap panelinin arkasına (ör. dolap kapağı) monte edildiğinde, buharlı fırın, dolap ve zemin dolap panelinin arkasında biriken ısı ve nem sonucu zarar görebilir.

Buharlı fırını kullanırken dolap kapağını daima açık bırakınız.

Dolap kapağını ancak buharlı fırın tamamen soğuduktan sonra kapatınız.

Faydalı bilgi: Şabat programını kullanmak istiyorsanız, dolap kapağı algılama özelliğini kapatınız.

Miele@home

Buharlı fırın, Miele@home uyumlu ev aletlerindedir ve SuperVision fonksiyonuna sahiptir.

Buharlı fırınınız fabrikada bir Wi-Fi iletişim modülü ile donatılmıştır ve kablolu iletişime uygundur.

Buharlı fırınınızı Wi-Fi ağına bağlamak için birden fazla olanağınız mevcuttur. Buharlı fırınınızı Miele uygulaması yardımıyla veya WPS üzerinden Wi-Fi ağınıza bağlamanızı tavsiye ederiz.

- Etkinleştir
Bu ayar sadece Miele@home etkisiz kılındıysa görülür. Wi-Fi fonksiyonu tekrar etkinleştirilir.
- Etkisiz kıl
Bu ayar sadece Miele@home etkinleştirildiyse görülür. Miele@home kurulu kalır, Wi-Fi fonksiyonu devre dışı bırakılır.
- Bağlantı durumu
Bu ayar sadece Miele@home etkinleştirildiyse görülür. Ekranda Wi-Fi sinyal kalitesi, ağ adı ve IP adresi gibi bilgiler görüntülenir.
- Tekrar kur
Bu ayar sadece bir Wi-Fi ağı kurulduysa görülür. Fabrika ayarlarına sıfırlayıp yeni bir ağ bağlantısı kurabilirsiniz.

- Sıfırla

Bu ayar sadece bir Wi-Fi ağı kurulduysa görülür. Wi-Fi fonksiyonu etkisiz kılınır ve Wi-Fi ağı bağlantısı fabrika ayarlarına sıfırlanır. Miele@home sistemini kullanabilmek için Wi-Fi ağına tekrar bağlantı kurmanız gerekir.

Buharlı fırını değiştirirken veya ikinci el bir buharlı fırını işleme alırken ağ ayarlarını sıfırlayınız. Tüm kişisel verileri kaldırdığınızdan ve buharlı fırının eski sahibinin fırına erişmesinin mümkün olmadığından sadece bu şekilde emin olabilirsiniz.

- Kurulum

Bu ayar sadece Wi-Fi ağına henüz bağlantı kurulmadıysa görülür. Miele@home sistemini kullanabilmek için Wi-Fi ağına tekrar bağlantı kurmanız gerekir.

Uzaktan kumanda

Mobil cihazınıza Miele uygulamasını yüklediyseniz, Miele@home sistemine sahipseniz ve uzaktan kumanda özelliğini etkinleştirdeyseniz (Açık), MobileStart fonksiyonunu kullanabilir ve örneğin buharlı fırınızdaki tamamlanmış işlemleri görüntüleyebilir veya devam etmekte olan bir pişirme işlemini sonlandırabilirsiniz.

Buharlı fırın, ağ bağlantılı hazırda bekleme modunda maks. 2 W güce ihtiyaç duyar.

MobileStart özelliğinin etkinleştirilmesi

■ MobileStart özelliğini etkinleştirmek için  sensörlü tuşuna dokununuz.

 sensörlü tuşu yanar. Buharlı fırını Miele@mobile uygulamasıyla uzaktan kumanda edebilirsiniz.

Buharlı fırının doğrudan kumandası, uygulama ile uzaktan kumandaya göre önceliklidir.

MobileStart,  sensörlü tuşu yandığı müddetçe kullanılabilir.

Ayarlar

SuperVision

Buharlı fırın, Miele@home uyumlu ev aletlerindedir ve Miele@home sistemindeki diğer ev aletlerinin denetimine yönelik SuperVision fonksiyonuna sahiptir.

SuperVision fonksiyonunu ancak bir Miele@home sistemi kurduysanız etkinleştirebilirsiniz.

SuperVision göstergesi

- Açık
SuperVision fonksiyonu açıktır.
Ekranın sağ üstünde  sembolü görüntülenir.
- Kapalı
SuperVision fonksiyonu kapatılmıştır.

Bekleme modu göstergesi

SuperVision fonksiyonu, fırının bekleme modunda da kullanılabilir. Bunun için ön şart fırının güncel saat göstergesinin etkinleştirilmiş olmasıdır (Ayarlar - Güncel saat - Gösterge - Açık).

- Açık
Miele@home sisteminde oturma açmış olan aktif ev aletleri daima görüntülenir.
- Sadece hata durumunda
Sadece aktif ev aletlerinin hataları görüntülenir.

Cihaz listesi

Miele@home sisteminde oturma açmış tüm cihazlar görüntülenir. Bir cihaz seçtiğinizde, diğer ayarları görüntüleyebilirsiniz:

- Cihazı göster
 - Açık
SuperVision fonksiyonu bu cihaz için etkinleştirilmiştir.
 - Kapalı
SuperVision fonksiyonu bu cihaz için kapatılmıştır. Bununla birlikte cihaz Miele@home sisteminde oturma açmıştır. Bu cihaz için SuperVision fonksiyonu etkisiz kılınmış olsa da hatalar görüntülenir.
- Sinyal sesleri
Bu cihaz için sinyal seslerinin açık mı (Açık) yoksa kapalı mı (Kapalı) olacağını ayarlayabilirsiniz.

RemoteUpdate

RemoteUpdate menü ögesi sadece Miele@home kullanımına yönelik ön şartlar sağlandıysa görülür ve seçilebilir (bkz. “İlk çalıştırma - Miele@home” bölümü).

RemoteUpdate özelliği ile buharlı fırınınızın yazılımı güncellenebilir. Buharlı fırınınız için bir güncelleme varsa, bu güncelleme buharlı fırınınız tarafından otomatik olarak indirilir. Ancak güncelleme otomatik olarak yüklenmez, sizin tarafınızdan manuel olarak başlatılması gerekir.

Bir güncellemeyi yüklemesiniz de buharlı fırınınızı normal bir şekilde kullanabilirsiniz. Bununla birlikte Miele, güncellemelerin yüklenmesini tavsiye eder.

Etkinleştirme/Etkisiz kılma

Fabrika ayarı olarak RemoteUpdate etkindir. Mevcut güncellemeler otomatik olarak indirilir ve sizin tarafınızdan manuel olarak başlatılmaları gerekir.

Güncellemelerin otomatik olarak indirilmesini istemiyorsanız RemoteUpdate özelliğini etkisiz kılınız.

RemoteUpdate fonksiyonunun işleyişi

Bir güncellemenin içeriği ve kapsamı hakkındaki bilgiler Miele uygulamasında verilir.

Bir güncelleme mevcutsa, buharlı fırınınızın ekranında bir bildirim görüntülenir.

Güncellemeyi hemen yükleyebilir veya daha sonraki bir zamana erteleyebilirsiniz. Buharlı fırının gücünü bir sonraki açışınızda soru yinelenir.

Güncellemeyi yüklemek istemiyorsanız RemoteUpdate özelliğini devre dışı bırakınız.

Güncelleme birkaç dakika sürebilir.

RemoteUpdate sırasında şunlara dikkat edilmelidir:

- Bildirim almadığınız müddetçe herhangi bir güncelleme yok demektir.
- Yüklenen bir güncelleme geri alınmaz.
- Güncelleme sırasında buharlı fırının gücünü kapatmayınız. Aksi takdirde güncelleme iptal edilir ve yüklenmez.
- Bazı yazılım güncellemeleri sadece Miele yetkili servisi tarafından gerçekleştirilebilir.

Ayarlar

Yazılım sürümü

“Yazılım sürümü” menü öğesi Miele yetkili servisine yöneliktir. Özel kullanım için bu bilgilere ihtiyacınız yoktur.

■ OK ile onaylayınız.

Yasal bilgiler

Açık kaynak lisansları altında entegre Açık Kaynak bileşenlerinin bir listesini görebilirsiniz.

■ OK ile onaylayınız.

Bayi

Bu fonksiyon bayilerin, ısıtmayı çalıştırmadan buharlı fırını tanıtmasına olanak sağlar. Özel kullanımda bu ayara gerek yoktur.

Fuar modu

Buharlı fırının gücünü fuar modu etkinleştirirseniz, Fuar modu etkin. Cihaz ısınmaz uyarısı görüntülenir.

- Açık
Fuar modu, OK tuşuna en az 4 saniye dokunduğunuzda etkinleşir.
- Kapalı
Fuar modu OK tuşuna en az 4 saniye dokunduğunuzda devre dışı bırakılır. Buharlı fırını normal bir şekilde kullanabilirsiniz.

Fabrika ayarları

- Cihaz ayarları
Tüm ayarlar fabrika ayarlarına sıfırlanır.
- Kişisel programlar
Tüm kullanıcı programları silinir.
- MyMiele
Bütün MyMiele kayıtları silinir.
- Önerilen sıcaklıklar
Değiştirilmiş olan önerilen sıcaklık değerleri fabrika ayarlarına sıfırlanır.

Sensörlü  tuşu ile bir Kısa Süre Sayacı (ör. yumurta pişirmek için) veya bir Alarm (sabit bir saat) ayarlayabilirsiniz.



Aynı anda iki alarm, iki kısa süre sayacı ya da bir alarm ve bir kısa süre sayacı ayarlayabilirsiniz.

Alarm fonksiyonunun kullanımı

Alarmı  sinyal verilecek belli bir saat ayarlamak için kullanılabilir.

Alarm ayarı

Ekran | QuickTouch | Kapalı ayarını seçtiyseniz, alarmı ayarlamak için buharlı fırının gücünü açınız. Bu durumda alarm saati buharlı fırının gücü kapalıyken görüntülenir.

-  sensörlü tuşuna dokununuz.
-  Alarm seçeneğini seçiniz.
- Alarm saatini ayarlayınız.
- Kapat ile onaylayınız.

Buharlı fırının gücü kapalıyken güncel saat yerine alarm saati ve  görüntülenir.

Aynı anda bir pişirme işlemi devam ediyorsa veya bir menüde bulunuyorsanız, ekranın sağ üst kısmında  ve alarm saati görüntülenir.

Ayarlanan alarm saatinde ekrandaki saatin yanında  yanıp söner ve bir sinyal duyulur.

-  sensörlü tuşunu veya ekranda ayarlanan alarm saatini seçiniz.

Sesli ve görsel sinyaller kapatılır.

Alarmın değiştirilmesi

- Ekranda alarmı veya sensörlü  tuşunu ve ardından da istenen alarmı seçiniz.

Ayarlanan alarm saati görüntülenir.

- Alarm için yeni saati ayarlayınız.

- Kapat seçeneğiyle onaylayınız.

Değiştirilen alarm saati kaydedilir ve ekranda görüntülenir.

Alarmın silinmesi

- Ekranda alarmı veya sensörlü  tuşunu ve ardından da istenen alarmı seçiniz.

Ayarlanan alarm saati görüntülenir.

- Sil seçeneğine dokununuz.

- Kapat seçeneğiyle onaylayınız.

Alarm silinir.

Alarm + Kısa süre sayacı

Kısa süre sayacı fonksiyonunun kullanımı

Yumurta pişirmek gibi farklı işlemlerin takibi için kısa süre sayacını  kullanabilirsiniz.



Kısa süre sayacını, aynı zamanda pişirme işleminin otomatik açma kapama saatlerini ayarladıysanız da kullanabilirsiniz (ör. belli bir pişirme süresinin ardından yemek baharat veya sıvı eklemek için hatırlatıcı olarak).

- Kısa süre sayacını en fazla 59 dakika 59 saniyeye ayarlayabilirsiniz.

Kısa süre sayacı uyarı

Ekran | QuickTouch | Kapalı ayarını seçtiyseniz, kısa süre sayacını ayarlamak için buharlı fırının gücünü açınız. Bu durumda ilerlemekte olan kısa süre sayacı, buharlı fırının gücü kapalıyken de gösterilir.

Örnek: Yumurta haşlamak için 6 dakika 20 saniyelik bir kısa süre ayarlayacaksınız.

-  sensörlü tuşuna dokununuz.
-  Kısa süre sayacı seçeneğini seçiniz.
- Kısa süre sayacını ayarlayınız.
- Kapat ile onaylayınız.

Buharlı fırının gücü kapalı ise güncel saat yerine  ve ilerlemekte olan kısa süre sayacı görüntülenir.

Eğer aynı anda bir pişirme işlemi devam ediyorsa veya bir menü içinde bulunuyorsanız ekranın sağ üst kısmında  ve ilerleyen kısa süre görülür.

Kısa süre sona erdikten sonra  yanıp sönmeye başlar, süre artırılır ve bir sinyal sesi duyulur.

-  sensörlü tuşunu veya ekranda istenen kısa süreyi seçiniz.

Sesli ve görsel sinyaller kapatılır.

Kısa süre sayacı değerinin değiştirilmesi

- Ekranda Kısa Süre Sayacını veya sensörlü  tuşunu ve ardından da istenen süreyi seçiniz.

Ayarlanan kısa süre görüntülenir.

- Yeni kısa süre sayacı değerini ayarlayınız.
- Kapat seçeneğiyle onaylayınız.

Değiştirilen kısa süre sayacı kaydedilir ve dakikalık adımlarla geri sayar. 10 dakikadan daha kısa süreler saniyelik adımlarla geri sayar.

Kısa süre sayacının silinmesi





















- Ekranda Kısa Süre Sayacını veya sensörlü  tuşunu ve ardından da istenen süreyi seçiniz.

Ayarlanan kısa süre görüntülenir.







- Sil seçeneğine dokununuz.
- Kapat seçeneğiyle onaylayınız.

Kısa süre sayacı silinir.





Ana ve alt menüler

Menü	Önerilen de- ğer	Aralık
Programlar 		
Turbo + 	160 °C	30–230 °C
Üst/Alt Isıtma 	180 °C	30–230 °C
Kombi pişirme 		
Turbo + ile kombi pişirme 	170 °C	30–230 °C
Üst/Alt Isıtmalı kombi pişirme 	180 °C	30–230 °C
Izgara ile kombi pişirme 	Kademe 3	Kademe 1–3
Buharlı pişirme 	100 °C	40–100 °C
Sous-vide 	65 °C	45–90 °C
Yoğun pişirme 	180 °C	50–230 °C
Alt Isıtma 	190 °C	100–200 °C
Üst ısıtma 	190 °C	100–230 °C
Büyük Izgara 	Kademe 3	Kademe 1–3
Küçük Izgara 	Kademe 3	Kademe 1–3
Turbo ızgara 	200 °C	50–230 °C
Kek özel 	160 °C	30–230 °C
Eco-Turbo 	180 °C	30–230 °C
Eco Buharlı pişirme 	100 °C	40–100 °C
Otomatik programlar 		
Özel uygulamalar 		
Isıtma	130 °C	120–140 °C
Çözme	60 °C	50–60 °C

Ana ve alt menüler

Menü	Önerilen de- ğer	Aralık
Özel uygulamalar 		
Mix & Match		
Gevrek pişirme	—	—
Hassas pişirme	—	—
Gevrek ısıtma	—	—
Hassas ısıtma	—	—
Hafif haşlama	—	—
Konserve	90 °C	80–100 °C
Kurutma	50 °C	30–70 °C
Mayalı hamur kabartma	—	—
Menü pişirme	—	—
Kap sterilizasyonu	—	—
Şabat programı	180 °C	50–230 °C
Kap ısıtma	50 °C	50–80 °C
Scak tutma	65 °C	40–100 °C
MyMiele  		
Kişisel programlar 		
Ayarlar 		
Bakım 		
Kireç çözme		
HydroClean		
Suda bekletme		
Kurutma		
Yıkama		

Piştirme işlemleri

- Yemeklerinizi hazırlamak için mümkün olduğunca otomatik programları kullanınız.
- Piştirme işlemi için gerekmeden tüm aksesuarları dışarı alınız.
- Genel olarak, yemek tarifinde veya piştirme tablosunda belirtilen sıcaklıklardan daha düşük olanını seçiniz ve yemeği belirtilen asgari sürenin ardından kontrol ediniz.
- Fırını sadece yemek tarifinde veya piştirme tablosunda belirtiliyorsa önceden ısıtınız.
- Mümkünse piştirme işlemi sırasında fırının kapağını açmayınız.
- Hamur işleri pişirmek için mat, koyu renk fırın kalıplarını tercih ediniz. Bu kalıplar ısıyı daha iyi alır ve hamura daha hızlı bir şekilde iletir. Paslanmaz çelik veya alüminyum gibi açık renk malzemeler ısıyı yansıtarak yemeğe ulaşmasını zorlaştırırlar. Fırın tabanını veya tel ızgarayı asla ısı yansıtıcı alüminyum folyo ile kaplamayınız.
- Yiyecekler pişerken enerji kaybının önüne geçmek için piştirme süresini takip ediniz.
Bir piştirme süresi ayarlayınız veya varsa bir gıda termometresi kullanınız.
- Yemeklerin çoğu için Turbo +  programını kullanabilirsiniz. Bu programla, ısı fırın içinde derhal yayıldığından Üst/Alt Isıtma  programında olduğundan daha düşük sıcaklıklarda yemek pişirebilirsiniz. Ayrıca, birden fazla seviyede aynı anda yemek pişirmeniz de mümkün olur.
- Izgara yemekleri için mümkün olduğunca Turbo ızgara  programını kullanınız. Bu programda en yüksek sıcaklık ayarına sahip diğer ızgara programlarından daha düşük sıcaklıklarda ızgara yaparsınız.
- Eco-Turbo  programında ısıdan en ideal şekilde yararlanarak enerjiden tasarruf edersiniz. Bu programı, örneğin dondurulmuş pizza veya kalıp kurabiye gibi küçük miktarlardaki gıdaları pişirmek için kullanınız. Piştirme işlemi sırasında fırının kapağını açmayınız.
- Enerji tasarruflu buharda piştirme için Eco Buharlı piştirme  programını kullanabilirsiniz. Bu program, özellikle de sebze ve balık pişirmek için uygundur.
- Mümkünse, birden fazla yemeği aynı anda hazırlayınız. Bunları yan yana veya farklı seviyelere koyunuz.
- Fırındaki mevcut ısıdan faydalanmak için aynı anda pişiremeyeceğiniz yemekleri mümkün olduğunca arka arka pişiriniz.

Enerji tasarrufuna yönelik faydalı bilgiler

Ayarlar

- Enerji tüketimini azaltmak üzere kumanda elemanları için Ekran | Quick-Touch | Kapalı ayarını seçiniz.
- Fırın aydınlatması için Aydınlatma | Kapalı veya 15 saniye "Açık" ayarını seçiniz. Fırın aydınlatmasını istediğiniz anda sensörlü  tuşu ile tekrar açabilirsiniz.

Enerji tasarrufu modu

Herhangi bir pişirme işlemi yürütülüyor ve herhangi bir kumanda işlemi gerçekleştirilmiyorsa buharlı fırının gücü, enerji tasarrufu sağlamak için otomatik olarak kapatılır. Ekranda güncel saat gösterilir veya ekran kararır (bkz. "Ayarlar" bölümü).

Taban süzgecinin olmaması nedeniyle arıza.

Taban süzgecinin mevcut olmaması durumunda gıda artıkları tahliye hattına girebilir. Su, dışarı pompalanamaz. Her pişirme işlemi öncesinde taban süzgecinin takılı olup olmadığını kontrol ediniz.

- Buharlı fırının gücünü açınız.

Ana menü görüntülenir.

- Buharlı veya buhar püskürtme uygulanan bir programda yemek pişirmek isterseniz, su tankını doldurunuz ve geri takınız.

Distile su, karbonik asitli su veya diğer sıvı türleri buharlı fırına zarar verebilir.

Sadece taze, soğuk içme suyu (20 °C altında) kullanınız.

- Pişirilecek yemeği fırına yerleştiriniz.
- Programlar seçeneğini seçiniz.
- Kullanmak istediğiniz programı seçiniz.

Program ile birlikte önerilen sıcaklık ve varsa nem değerleri belirir.

- Gerekliyse önerilen değerleri değiştiriniz.

Önerilen değerler birkaç saniye içinde uygulanır. İsterseniz daha sonra sıcaklık ve nem değerlerini, sıcaklık ve nem göstergeleri üzerinden değiştirebilirsiniz.

- *OK* ile onaylayınız.

İstenen ve gerçek sıcaklık görüntülenir ve ön ısıtma evresi başlar.

Sıcaklık artışını takip edebilirsiniz. Seçilen sıcaklığa ilk kez ulaşıldığında bir sinyal duyulur.

- Pişirme işleminden sonra *Sonlandır* seçeneğini seçiniz.

 Sıcak buhar sonucu yaralanma tehlikesi.

Buharın kullanıldığı pişirme işlemlerinde, cihazın kapağı açıldığında dışarıya çok yoğun bir şekilde sıcak buhar çıkabilir. Buhar, yanmanıza neden olabilir.

Bir adım geri çekiliniz ve sıcak buharın dağılmasını bekleyiniz.

- Yemeği fırından çıkartınız.

Kullanım

Bir pişirme işleminden sonra buharlı fırının temizlenmesi

- Gerekirse su tankını ve yoğuşma suyu haznesini çıkarınız ve boşaltınız.
- Buharlı fırının gücünü kapatınız.

Buhar fonksiyonlu bir pişirme işleminin ardından ekranda Cihaz yıkanyor görüntülenir.

- Ekrandaki talimatları uygulayınız.

Olası yemek kalıntılarının sistemden temizlenmesi için yıkama işlemini mutlaka gerçekleştiriniz.

- Buharlı fırının her yerini “Temizlik ve bakım” bölümünde açıklandığı şekilde temizleyip kurulayınız.
- Cihaz kapağını, ancak fırının içi tamamen kuruduktan sonra kapatınız.

Su ekleme

Pişirme işlemi sırasında su biterse, bir sinyal duyulur ve taze su ekleme talimatı görüntülenir.

- Su kabını çıkartınız ve su ekleyiniz.
- Su kabını yerine takınız.

Pişirme işlemine devam edilir.

Pişirme işlemi için değerlerin ve ayarların değiştirilmesi

Bir pişirme işlemi başladıktan sonra programa bağlı olarak bu işlem için değerleri ve ayarları değiştirebilirsiniz.

Programa bağlı olarak şu ayarları değiştirebilirsiniz:

- Sıcaklık
- Nem
- Pişirme süresi
- Booster
- Ön ısıtma
- Crisp function

Sıcaklık ve iç sıcaklığın değiştirilmesi

Önerilen sıcaklığı Ayarlar | Önerilen sıcaklıklar ayarıyla kendi kullanım alışkanlıklarınıza göre kalıcı olarak ayarlayabilirsiniz.

İç sıcaklık  sadece gıda termometresi kullanıyorsanız görüntülenir (bkz. “Kızartma - Gıda termometresi”).

- Sıcaklık göstergesine dokununuz.
- Sıcaklığı ve gerekiyorsa iç sıcaklık  değerini değiştiriniz.
- OK ile onaylayınız.

Pişirme işlemi değiştirilen değerlerle devam eder.

Nem değiştirme

- Nem göstergesine dokununuz.
- Nem değerini değiştiriniz.
- OK tuşuna basarak onaylayınız.

Pişirme işlemi değiştirilmiş nem oranıyla devam eder.

Pişirme süresi ayarı

Pişecek yemeğin fırına verilme saati ile pişirmeye başlama saati arasındaki süre uzun olursa, pişirme sonucu bundan olumsuz etkilenir. Taze gıdaların rengi değişebilir ve hatta gıdalar bozulabilir.

Hamur kuruyabilir ve kabartma maddesi etkisini kaybedebilir.

Pişirme işleminin başlatılması için mümkün olduğunca kısa bir süre seçiniz.

Yemeği pişirme alanına yerleştirdiniz, bir program ve örneğin sıcaklık gibi gerekli ayarları seçtiniz.

Pişirme süresi, Bitiş saati veya Başlatma saati girerek pişirme işlemi otomatik olarak kapatabilir ya da açıp kapatabilirsiniz.

- Pişirme süresi
Yemeğin pişmesi için gerekli süreyi ayarlayınız. Bu süre geçtikten sonra fırın ısıtması otomatik olarak kapanır. Ayarlanabilecek en uzun pişirme süresi seçilen programa bağlıdır.
- Bitiş saati
Pişirme işleminin bitmesi gereken saati ayarlayınız. Fırın ısıtması bu saatte otomatik olarak kapanır.
- Başlatma saati
Bu fonksiyon menüde ancak Pişirme süresi veya Bitiş saati ayarladığınızda görüntülenir. Başlatma saati ile pişirme işleminin başlaması gereken zamanı belirlersiniz. Fırın ısıtması bu saatte otomatik olarak açılır.

Kullanım

-  veya Zamanlayıcı ögesini seçiniz.
- İstenen süreyi ayarlayınız.
- *OK* ile onaylayınız.

Buharda pişirmede, pişirme süresi, ayarlanmış olan hedef sıcaklığa erişilmesiyle başlatılır.

Yaklaşık 80 °C üstü bir sıcaklıkta (buharda pişirme) veya 80–100 °C'de ve % 100 nem ile (kombinasyonlu pişirme) pişirilmişse, pişirme işlemi sonunda buhar azaltma fonksiyonu otomatik olarak devreye girer.

- Malzemeyi pişirme alanından çıkarmak için cihaz kapağını açmadan önce Buhar azaltma sönene kadar bekleyiniz.

Ayarlanan pişirme sürelerinin değiştirilmesi

- , süre girişi veya Zamanlayıcı ögesini seçiniz.
- İsteddiğiniz süreyi seçiniz ve değiştiriniz.
- *OK* ile onaylayınız.

Bir elektrik kesintisinde ayarlar silinir.

Ayarlanan pişirme sürelerinin silinmesi

- , süre girişi veya Zamanlayıcı ögesini seçiniz.
- İsteddiğiniz süreyi seçiniz.
- Sil seçeneğine dokununuz.
- *OK* ile onaylayınız.

Pişirme süresi silinirse, Bitiş saati ve Başlatma saati için ayarlanan süreler de silinir.

Bitiş saati veya Başlatma saati silinirse, pişirme işlemi ayarlanmış olan pişirme süresi ile başlar.

Piştirme işleminin iptal edilmesi

Bir piştirme işlemi iptal ederseniz, fırın ısıtması ve aydınlatması kapatılır. Ayarlanan piştirme süreleri silinir.

Piştirme süresi ayarlanmamış bir piştirme işleminin iptal edilmesi

■ Sonlandır seçeneğine dokununuz.

Ana menü görüntülenir.

Piştirme süresi ayarlanmış bir piştirme işleminin iptal edilmesi

■ İptal seçeneğine dokununuz.

İşlem iptal edilsin mi? görüntülenir.

■ Evet seçeneğine dokununuz.

Ana menü görüntülenir.

Piştirme işleminin durdurulması

Cihaz kapağını açarsanız piştirme işlemi durdurulur. Piştirme alanı ısıtması devre dışı bırakılır.

Buharda pişirmede, ayrıca da sadece buharlı işletimin söz konusu olduğu program ve uygulamalarda ayarlanmış olan piştirme süresi kaydedilir.

⚠ Sıcak buhar sonucu yaralanma tehlikesi.

Buharın kullanıldığı piştirme işlemlerinde, cihazın kapağı açıldığında dışarıya çok yoğun bir şekilde sıcak buhar çıkabilir. Buhar, yanmanıza neden olabilir.

Bir adım geri çekiliniz ve sıcak buharın dağılmasını bekleyiniz.

⚠ Sıcak yüzeyler ve sıcak yemek nedeniyle yaralanma tehlikesi.

Buharlı fırın çalışırken çok ısınır. Rezistanslara, fırının iç panellerine, tel raflara, aksesuarlara ve yemeğe değmeniz halinde yanabilirsiniz.

Yemeği fırına verirken veya fırından alırken ve sıcak fırın içinde çalışırken fırın eldiveni takınız.

Piştirme kaplarını fırın içine yerleştirirken veya dışarı çıkarırken sıcak malzemenin kaptan dışarı taşmamasına dikkat ediniz.

Piştirme işlemine ancak fırının kapağı kapatıldığında devam edilir.

Önce fırının yeniden ısıtılmasına başlanır, yükselen fırın içi sıcaklığını gösterilir.

Ayarlanmış olan sıcaklığa erişilmesiyle, buharda pişirmede, ayrıca da sadece buharlı işletimin söz konusu olduğu program ve uygulamalarda, kalan süre işleme alınır.

Sadece % 100 nem oranı ve 100 °C'ye varan sıcaklıklarda: Cihaz kapağının piştirme süresinin son dakikası içinde (55 saniye kalan süre) açılması durumunda, piştirme işlemi vaktinden önce sonlandırılır.

Kullanım

Fırının önceden ısıtılması

Booster fonksiyonu, bazı çalışma modlarında pişirme alanının hızlı bir şekilde ısıtılmasını sağlar.

Ön ısıtma fonksiyonu, tüm fırın çalışma modlarında (Eco-Turbo  hariç) kullanılabilir olup her pişirme işleminde ayrıca devreye alınması gerekir.



Pişirme alanının önceden ısıtılmasına çok az uygulamada gerek duyulur.

■ Aşağıdaki uygulamalarda pişirme alanını önceden ısıtınız:

- Üst/Alt Isıtma  çalışma modunda, kısa pişirme sürelerine sahip pasta ve kurabiyelerde (yakl. 30 dakikaya kadar), ayrıca ince hamurlarda (örn., bisküvi hamuru)

Booster

Booster fonksiyonu, fabrika ayarı olarak şu çalışma modları için etkinleştirilmiştir (Ayarlar | Booster | Açık):

- Turbo + 
- Üst/Alt Isıtma 

100 °C'nin üzerinde bir sıcaklık ayarlasanız ve Booster fonksiyonu da etkinleştirildiyse, fırın ayarlanan sıcaklığa daha hızlı ısıtılır. Bunun için üst ısıtma/ızgara rezistansı, halka rezistans ve fan aynı anda çalıştırılır.

Hassas hamurlar (ör. pandispanya, kurabiye) Booster fonksiyonu ile üstten hızla kızarır.

Bu tür hamur işlerinde Booster fonksiyonunu kapatınız.

Bir pişirme işlemi için Booster fonksiyonunu açma veya kapatma

Booster | Açık ayarını seçtiyseniz, bir pişirme işlemi için bu fonksiyonu bağımsız olarak kapatabilirsiniz.

Aynı şekilde Booster | Kapalı ayarını seçtiyseniz, bir pişirme işlemi için bu fonksiyonu bağımsız olarak açabilirsiniz.

Örnek: Yemeği fırına verdiniz, bir program ve sıcaklık gibi gerekli ayarları seçtiniz.

Bu pişirme işlemi için Booster fonksiyonunu kapatmak istiyorsunuz.

■ Açılır menüyü aşağı doğru çekiniz.

Booster turuncu renkte işaretlenir.

■ Booster seçeneğine dokununuz.

Booster renk düzenine bağlı olarak siyah veya beyaz renkle işaretlenir.

■ Açılır menüyü kapatınız.

Booster fonksiyonu bir pişirme işleminin ön ısıtma evresinde kapatılır. Fırın sadece programa ait rezistans tarafından ısıtılır.

Ön ısıtma

Yemeklerin çoğunu, ısıtma evresindeki ısıdan yararlanmak için soğuk fırına verebilirsiniz.

Bir pişirme süresi ayarladıysanız, bu süre ancak gereken sıcaklığa ulaşıldıktan ve yemek fırına verildikten sonra işlemeye başlar.

Pişirme işlemi, başlama saatini ertelemeden hemen başlatınız.

Ön ısıtma fonksiyonunun etkinleştirilmesi

Ön ısıtma fonksiyonu her bir pişirme işlemi için ayrı olarak etkinleştirilmelidir.

Örnek: Yemeği fırına verdiniz, bir program ve sıcaklık gibi gerekli ayarları seçtiniz.

Bu pişirme işlemi için Ön ısıtma fonksiyonunu etkinleştirmek istiyorsunuz.

■ Açılır menüyü aşağı doğru çekiniz.

Ön ısıtma renk düzenine bağlı olarak siyah veya beyaz renkle işaretlenir.

■ Ön ısıtma seçeneğini seçiniz.

Ön ısıtma turuncu renkte işaretlenir.

■ Açılır menüyü kapatınız.

Bir saatle birlikte Yemeği fırına verme saati: bildirim görüntülenir. Fırın ayarlanan sıcaklığa ısıtılır.

■ Yemeği, sizden bunu yapmanızı istendiğinde fırına veriniz.

■ OK ile onaylayınız.







Crisp function

Crisp function fonksiyonu sayesinde (nem azaltma), nem, istenirse pişirme işleminin tamamı esnasında, istenirse de ara sıra alınabilir.

Bu fonksiyonun kullanımı kiş, pizza, nemli içerikli tepside pasta veya muffin yapımında mantıklıdır.

Özellikle de kanatlı etlerinde bu fonksiyonla çtır bir deri elde edilebilir.

Crisp function fonksiyonu şu çalışma modlarında kullanılabilir:

- Turbo + 
- Üst/Alt Isıtma 
- Yoğun pişirme 
- Alt Isıtma 
- Üst ısıtma 
- Turbo ızgara 
- Kek özel 

Kullanım

Crisp function fonksiyonunun etkinleştirilmesi

Crisp function fonksiyonunun her pişirme işleminde ayrıca devreye alınması gerekir.

Bir çalışma modunu seçtiniz ve örn., sıcaklık gibi gerekli ayarları yaptınız. Bu pişirme işlemi için Crisp function fonksiyonunu etkinleştirmek istiyorsunuz.

- Açılır menüyü aşağı doğru çekiniz.

Crisp function renk düzenine bağlı olarak siyah veya beyaz renkle işaretlenir.

- Crisp function ögesini seçiniz.

Crisp function turuncu renkte işaretlenir.

- Açılır menüyü kapatınız.

Crisp function fonksiyonu açıktır. Crisp function fonksiyonu, açılır menü üzerinden istenildiği zaman yeniden devre dışı bırakılabilir.

Buhar püskürtme işleminin uygulanması

Fırın çalışma modlarının hepsinde (Eco-Turbo  hariç) pişirme işlemi esnasında buhar püskürtme uygulanabilir. Buhar püskürtme sayısında herhangi bir sınırlama söz konusu değildir.

Buhar püskürt. ekranda belirdiğinde ve Başlat yeşil arka plan rengine sahip olduğunda buhar püskürtme işlemini gerçekleştirebilirsiniz.

Buharın, ısınmış pişirme alanı havasında eşit bir şekilde yayılabilmesi için ısıtma evresinin sonlanmasını bekleyiniz.

- Başlat ögesini seçiniz.

Buhar püskürtme işlemi gerçekleştirilir. İşlem, yaklaşık 1 dakika sürer.

- Başlat yeniden yeşil arka plan rengine sahip olduğunda, yeniden buhar püskürtme işlemi gerçekleştirmek için bu şekilde devam ediniz.

Programın değiştirilmesi

Bir pişirme işlemi sırasında başka bir programa geçebilirsiniz.

- Seçilen programın sembolüne dokununuz.
- Bir pişirme süresi ayarladıysanız, İşlem iptal edilsin mi? bildirimini Evet ile onaylayınız.
- Yeni programı seçiniz.

Değiştirilen program ve bu programa ait önerilen değerler görüntülenir.

- Pişirme işlemi için değerleri ayarlayınız ve OK ile onaylayınız.

“Önemli ve Gerekli Bilgiler” bölümünde genel olarak geçerli bilgiler verilmiştir. Belli yemekler ve uygulama türleri hakkında daha fazla bilgiyi diğer bölümlerde bulacaksınız.

Buharda Pişirmenin Avantajları

Su içinde pişirilmediği için buharda pişirme işleminde vitaminler ve mineraller kaybolmadan besinlerin içinde kalır.

Buharda pişirmede normal pişirme işlemine göre besinlerin kendine özgü tatları daha iyi korunur. Bu nedenle yemeği ancak piştikten sonra tuzlamanızı veya hiç tuz koymadan pişirmenizi tavsiye ederiz. Ayrıca bu sayede besinler kendi taze ve dođal renklerini muhafaza ederler.

Pişirme Kapları

Pişirme kabı

Buharlı fırınla birlikte paslanmaz çelik pişirme kapları da teslim edilir. Aksesuarlarınızı tamamlamanız için farklı büyüklüklerde, delikli veya deliksiz çeşitli pişirme kapları da edinebilirsiniz (bkz. “Sonradan satın alınabilir aksesuar” bölümü) Böylelikle, her türlü yemek için uygun pişirme kabını seçebilirsiniz.

Buharda pişirme için mümkün olduğunca delikli pişirme kaplarını kullanınız. Buhar, pişirilen malzemeye tüm yönlerden ulaşır ve malzeme eşit bir şekilde pişer.

Kendi kaplarınızı

Kendi kaplarınızı kullanabilirsiniz. Bu konuda aşağıdaki noktalara dikkat ediniz:

- Kabin fırında kullanım ve buharlı uygulamalar için uygun olması gerekir. Buharda pişirme uygulamasında plastik kap kullanmak istiyorsanız, ilgili kabin bu uygulama için uygun olup olmadığını kap üreticisinden öğreniniz.
- Porselen, seramik veya çini gibi kalın kaplar, buharda pişirme için çok uygun değildir. Kalınlıkları, ısının iletilmemesine ve bu yüzden de tablolarda belirtilmiş olan pişirme sürelerinin belirgin bir şekilde uzamasına yol açar.
- Kabi, fırına yerleştirilmiş tel ızgara üzerine veya bir pişirme kabına yerleştiriniz. Kapların büyüklüğüne bağlı olarak isterseniz, tel ızgarayı yüzeyi yukarı bakacak şekilde fırın tabanına yerleştirebilir ve kabı ızgara üzerine koyabilir, ayrıca tel rafları da çıkarabilirsiniz (bkz. “Temizlik ve Bakım” bölümü, “Tel rafların temizliği” kısmı).
- Kaba yeterli düzeyde buharın ulaşabilmesi için kabin üst kenarıyla pişirme alanı tavanı arasında belli bir mesafenin kalmış olması gerekir.

Önemli ve Gerekli Bilgiler

Raf seviyesi

Herhangi bir rafı seçebilir veya birkaç rafta birden aynı zamanda yemek pişirebilirsiniz. Pişirme süresi bu nedenle değişmeyecektir.

Pişirme işleminde birkaç yüksek pişirme kabını aynı anda kullanırsanız, bunları birbirlerine göre kaydırarak yerleştiriniz. Kaplar arasında bir rafı boş bırakınız.

Devrilme korumasının sağlanması için pişirme kaplarını, tepsileri ve tel ızgarayı daima tel rafların telleri arasına sürünüz.

Dondurulmuş Ürünler

Dondurulmuş besinleri pişirirken ısıtma süresi taze yiyeceklere göre daha uzundur. Fırında ne kadar çok dondurulmuş besin varsa, ısıtma süreci o kadar uzun olur.

Sıcaklık

Buharda pişirme işlemi sırasında ulaşılan en yüksek sıcaklık 100 °C'dir. Bu sıcaklıkta neredeyse tüm yemekler pişer. Orman meyveleri gibi hassas yiyecekler daha düşük sıcaklıkta pişirilmelidir, aksi takdirde patlarlar. İlgili bölümlerde buna dikkat çekilecektir.

Pişirme süresi

Buharda pişirme sırasında, pişirme süresi ancak ayarlanmış olan sıcaklığa ulaşıldığında ilerlemeye başlar.

Genel olarak buharda pişirme süreleri tencerede pişirme sürelerine karşı gelir. Pişirme süresinin belli faktörlerden etkilenmesi durumunda, bu faktörler takip eden bölümlerde belirtilecektir.

Pişirme süresi yiyeceğin miktarına bağlı değildir. 1 kg patates için pişirme süresi 500 g patates için pişirme süresiyle aynıdır.

Sulu Yemek Pişirme

Piştikten sonra yemek fırından çıkarılırken dışarı dökülmemesi için pişirme kabına, sadece 3'te 2'sine kadar sıvı koyunuz.

Kendi tarifleriniz – Buharda pişirme

Tencerede hazırlanan yiyecekler ve yemekler buharlı fırında da pişirilebilir. Pişirme süreleri buharlı fırına aktarılabilir. Bunu yaparken, buharlı fırında yemeğin üstünün kızartılamayacağını dikkate alınız.

Standart tepsi ve kombi tel ızgara

Üzerine kombi tel ızgara yerleştirilmiş standart tepsiyi, örneğin kızartma ve ızgara uygulamalarında kullanabilirsiniz. Kızartma yaparken etten çıkan et suyunu sos hazırlığında kullanabilirsiniz.

Standart tepsiyi üzerine kombi tel ızgara yerleştirilmiş şekilde kullandığınızda, standart tepsiyi, kullanacağınız seviyenin telleri arasına yerleştiriniz, kombi tel ızgara otomatik olarak üst kısma yerleşir. Tepsiyi ve ızgarayı çıkarırken ikisini de aynı anda çıkarınız.

Çekme koruması

Fırın tepsi ve kombi ızgaranın dışarı kaymayı önleyen girintileri vardır. Bu sayede kısmen dışarı çekildikleri zaman dışarı kaymaları önlenir. Tamamen dışarı çekmek için tepsi veya ızgara biraz yukarı kaldırılarak çekilebilir.

Buharda Pişirme

Eco Buharlı Pişirme

Enerjiden tasarruf ederek buharda pişirmek için Eco Buharlı pişirme  programını kullanabilirsiniz. Bu program özellikle sebze ve balık pişirmeye uygundur.

“Buharda pişirme” tablolarındaki pişirme sürelerini ve sıcaklıkları tavsiye ederiz. Gerekirse pişirmeye devam edebilirsiniz.

Patates, pirinç ve hamur işleri gibi nişastalı yiyeceklerin hazırlanmasında, tercihen Buharlı pişirme  programını kullanınız.

Ayar

Programlar | Eco Buharlı pişirme 

Pişirme tablolarına ilişkin bilgiler

Pişirme süreleri, sıcaklıklar ve duruma göre hazırlamaya ilişkin bilgileri dikkate alınız.

Pişirme süresi seçimi

Tablolarda verilen pişirme süreleri referans değerlerdir.

- Önce daha kısa olan süreyi seçiniz. Gerekirse pişirmeye devam edebilirsiniz.

Sebze

Taze Besinler

Taze sebzeleri alışılageldiği üzere ayıklayınız, yıkayınız ve doğrayınız.

Dondurulmuş gıdalar

Dondurulmuş sebzenin pişirilmeden önce çözülmesine gerek yoktur. İstisna: Blok halinde dondurulmuş sebze.

Dondurulmuş ve taze sebzeler aynı pişirme süresiyle, birlikte hazırlanabilir.

Büyük, birbirine yapışmış parçaları ufalayınız. Pişirme süresini ambalajdan öğrenebilirsiniz.

Pişirme Kabi

Küçük hacimli besinler bir kaba kondurduğunda fazla boşluk bırakmadıkları için buharın aralarına girmesi zorlaşır (örn.: bezelye, kuşkonmaz gibi). Bu durumda alçak pişirme kapları kullanmanızı tavsiye ederiz. Bu kapları sadece 3-5cm yüksekliğinde doldurunuz. Daha büyük miktarda gıdaları birden fazla, alçak pişirme kabına dağıtınız.

Aynı pişirme sürelerine sahip farklı sebzeler aynı kabın içinde pişirilebilir.

Kırmızı lahana gibi sebzeleri deliksiz kaplarda pişiriniz.

Raf seviyesi

Renk veren sebzeleri (örneğin pancar gibi) delikli kaplarda pişirmeniz halinde aynı zamanda pişmekte olan diğer sebzelere damlamaması için altına damlama kabını yerleştiriniz.

Pişirme süresi

Pişirme süresi, geleneksel pişirmede olduğu gibi yemeğin miktarına ve arzu edilen pişirme derecesine bağlıdır. Örnek: Patates, dörde bölünmüş: yakl. 17 dakika patates, ikiye bölünmüş: yakl. 20 dakika

Ayarlar

Otomatik programlar Auto | Sebze | ... |

veya

Programlar | Buharlı pişirme

Sıcaklık: 100 °C

Pişirme süresi: bkz. tablo

Buharda Pişirme

Sebze	🕒 [dk.]
Enginar	32–38
Karnabahar, bütün	27–28
Karnabahar, çiçekler halinde	8
Taze fasulye	10–12
Brokoli, çiçekler halinde	3–4
Küçük boy havuç, bütün	7–8
Küçük boy havuç, ikiye bölünmüş	6–7
Küçük boy havuç, doğranmış	4
Hindiba, ikiye bölünmüş	4–5
Çin lahanası, doğranmış	3
Bezelye	3
Rezene, ikiye bölünmüş	10–12
Rezene, şeritler halinde	4–5
Yeşil lahana, doğranmış	23–26
Patates, düşük nişastalı, soyulmuş, bütün ikiye bölünmüş dörde bölünmüş	27–29 21–22 16–18
Patates, orta seviyede nişastalı, soyulmuş, bütün ikiye bölünmüş dörde bölünmüş	25–27 19–21 17–18
Patates, yüksek nişastalı, soyulmuş, bütün ikiye bölünmüş dörde bölünmüş	26–28 19–20 15–16
Yer lahanası, şeritler halinde doğranmış	6–7
Balkabağı, küp küp doğranmış	2–4
Mısır koçanı	30–35
Pazı, doğranmış	2–3
Dolmalık biber, küpler veya şeritler halinde doğranmış	2

Buharda Pişirme

Sebze	🕒 [dk.]
Kabuklu patates, düşük nişastalı	30–32
Mantar	2
Pırasa, doğranmış	4–5
Pırasa, ortadan ikiye ayrılmış	6
Piramit karnabahar, bütün	22–25
Piramit lahanası, çiçekleri	5–7
Brüksel lahanası	10–12
Kırmızı pancar, bütün	53–57
Kırmızı lahanası, doğranmış	23–26
Dulavrat otu kökü, bütün, başparmak kalınlığında	9–10
Kereviz, şeritler halinde kesilmiş	6–7
Kuşkonmaz, yeşil	7
Kuşkonmaz, beyaz, başparmak kalınlığında	9–10
Havuç, doğranmış	6
Ispanak	1–2
Sivri lahanası, doğranmış	10–11
Sap kereviz, doğranmış	4–5
Şalgam, doğranmış	6–7
Beyaz lahanası, doğranmış	12
Milano lahanası, doğranmış	10–11
Kabak, dilimlenmiş	2–3
Şeker bezelye	5–7

🕒 Pişirme süresi

Buharda Pişirme

Balık

Taze Besinler

Taze balıkları alışıldığı gibi hazırlayınız, örneğin pullarını ve içini temizleyiniz ve yıkayınız.

Dondurulmuş Ürünler

Balığın pişirilmesi için tamamen çözülmesine gerek yoktur. Üstünün yumuşaması baharat eklemek için yeterli olacaktır.

Hazırlık

Balığı pişirmeden önce üstüne limon sıkınız. Limon balığın etinin sıkı olmasını sağlar.

Balığın lezzetli olmasını sağlayan mineraller buharlı pişirme sırasında muhafaza edildiği için ayrıca tuz koymanıza gerek yoktur.

Pişirme Kabı

Delikli kabı yağlayınız.

Yerleştirme rafı

Delikli pişirme kabında balık, aynı zamanda başka pişirme kaplarında da farklı malzemeler pişiriyorsanız, balığı doğrudan standart tepsi üstüne yerleştirerek damlayan sıvılar üzerinden tat aktarımının gerçekleşmesini engellemiş olursunuz.

Sıcaklık

85 °C – 90 °C

Dil balığı gibi ince balıklar için uygundur.

100 °C

Somon ve morina balığı gibi sert etli balıklar bu ısıda pişirilir. Soslu balık veya balık suyu hazırlamak için kullanılır.

Pişirme Süresi

Pişme süresi pişecek malzemenin ağırlığı ile bağlantılı değildir, daha çok malzemenin kalınlığı ve doğal özelliğine bağlıdır. Pişecek malzeme ne kadar kalınsa, o kadar uzun bir pişme süresi gerekir. 500 gr. ağırlığında ve 3 cm kalınlığında bir balık yine 500 gr. fakat 2 cm kalınlığında bir balığa göre daha uzun bir sürede pişer.

Balık ne kadar uzun pişerse, balığın eti o kadar sertleşir. Verilen pişirme süresine uyunuz. Balık istediğiniz süre içinde yeterli derecede pişmemişse, pişme süresini birkaç dakika daha uzatınız.

Balık soslu olarak pişirilecekse, verilen pişirme süresine birkaç dakika daha ilave ediniz.

Faydalı bilgiler

- Baharat ve baharatlı ot, örneğin dere otu kullanarak balığın kendine özgü tadını desteklersiniz.
- Büyük balıkları yüzme pozisyonunda pişiriniz. Bu şekilde durabilmeleri için, bir tas veya benzeri bir şeyi ters çevirerek kabın içine koyunuz. Balığı açık karın kısmı üzerine yerleştiriniz.
- Balıkların yüzgeçleri, kılçıkları ve kafaları gibi çıkan artıklarını **balık suyu** hazırlamak üzere çorbalık sebzeler ve soğuk suyla bir tencereye koyunuz. 100 °C sıcaklıkta 60-90 dakika pişiriniz. Pişirme süresi ne kadar uzun olursa, balık suyu da o kadar yoğun bir tada sahip olur.
- **Mavi Balık** hazırlığı için balık sirkeli suda pişirilir (yemek tarifine göre su:sirke oranı). Önemli olan balığın derisini zedelememektir. Bu yemeğe uygun balıklar alabalık, yılan balığı, somon, sazan, yeşil sazan gibi tatlı su balıklarıdır.

Ayarlar

Otomatik programlar Auto | Balık | ... | Buharlı pişirme

ya da

Programlar | Buharlı pişirme

Sıcaklık: bkz. tablo

Pişirme süresi: bkz. tablo

Buharda Pişirme

Balık	🌡️ [°C]	🕒 [dk.]
Yılan Balığı	100	5–7
Levrek fileto	100	8–10
Uskumru fileto	85	3
Alabalık, 250 g	90	10–13
Kalkan fileto	85	4–6
Morina fileto	100	6
Sazan, 1,5 kg	100	18–25
Somon fileto	100	6–8
Somon biftek	100	8–10
Deniz alası	90	14–17
Pangasius fileto	85	3
Norveç mezidi fileto	100	6–8
Mezgit fileto	100	4–6
Pisi balığı fileto	85	4–5
Fener balığı fileto	85	8–10
Dil balığı fileto	85	3
Kalkan fileto	85	5–8
Ton balığı fileto	85	5–10
Tatlısu levreği fileto	85	4

🌡️ Sıcaklık, 🕒 Pişirme süresi

Et

Taze Besinler

Eti her zamanki gibi hazırlayınız.

Dondurulmuş gıdalar

Dondurulmuş eti pişirmeden önce çözölmeye bırakınız (bkz. “Özel uygulamalar - Çözme” bölümü).

Hazırlık

Önce kızartılıp, daha sonra hafif hafif pişmeye bırakılacak et, örneğin bu tas kebabı olabilir, ocağın üzerinde mühürlenir.

Pişirme Süresi

Pişme süresi pişecek malzemenin ağırlığı ile bağlantılı değildir, daha çok malzemenin kalınlığı ve doğal özelliğine bağlıdır. Pişecek malzeme ne kadar kalınsa, o kadar uzun bir pişme süresi gerekir. 500 gr. ağırlığında ve 10 cm kalınlığında bir et parçası yine 500 gr. fakat 5 cm kalınlığında bir et parçasına göre daha uzun bir sürede pişer.

Faydalı bilgiler

- **Aromaların** muhafaza edilebilmesi için delikli pişirme kabı kullanınız. Malzemedeki suyun toplanması için kabın altına deliksiz bir pişirme kabı veya standart tepsi yerleştiriniz. Böylelikle malzeme suyunu sos yapımında kullanabilir veya daha sonraki uygulamalar için muhafaza edebilirsiniz.
- **Güçlü bir et suyu** hazırlamak için çorbalık tavuk, sığır etinin de but kısmı, göğüs eti, üst kaburgaları ve kemikleri uygundur. Eti kemikli bir şekilde sebze parçalarıyla soğuk sulu bir pişirme kabına koyunuz. Pişirme süresi ne kadar uzun olursa, et suyunuz o kadar yoğun olur.

Ayarlar

Otomatik programlar Auto | Et | ... | Buharlı pişirme

ya da

Programlar | Buharlı pişirme

Sıcaklık: 100 °C

Pişirme süresi: bkz. tablo

Buharda Pişirme

Et	🕒 [dk.]
Kemikli et, üstünü örtecek kadar su	110–120
Domuz paçası	135–140
Tavuk göğüs fileto	8–10
Paça	105–115
Kaburga, örtecek kadar suyun içinde	110–120
Dana eti, jülyen doğranmış	3–4
Tütsülenmiş et dilimleri	6–8
Kuzu yahni	12–16
İri tavuk	60–70
Hindi rosto	12–15
Hindi şnitzel	4–6
Kaburga, örtecek kadar su	130–140
Sığır gulaş	105–115
Çorbalık tavuk, örtecek kadar su	80–90
Haşlama biftek	110–120

🕒 Pişirme süresi

Pirinç

Pirinç pişerken şişer, bu nedenle sıvı içinde pişirilmelidir. Türüne bağlı olarak çekilen su miktarı ve dolayısıyla pirinç-su oranı farklılık gösterir.

Piştirme işlemi sırasında pirinç suyu tamamen çeker, böylece besin maddeleri kaybedilmez.

Piştirme kabı

Deliksiz bir piştirme kabı kullanınız. Küçük miktarlarda pirinci (en fazla bir bardak dolusu, yaklaşık 50–150 g), alternatif olarak tel ızgara üzerinde uygun bir paslanmaz çelik kase içinde pişirebilirsiniz.

Hazırlık

Piştirmeden önce pirinci yıkayınız. Pirinci piştirme kabında yıkarsanız, bu suyu dikkatle dökünüz.

Faydalı bilgi: Gerekli sıvı miktarı, bir tartı veya “bardak yöntemi” ile belirlenir. “Bardak yöntemi” için istediğiniz miktarda pirinci önce bir bardağa doldurunuz ve ardından pirinci piştirme kabına aktarınız. Ardından bardak ile gerekli sıvı miktarını (bkz. tablo) ölçünüz ve bu sıvıyı pirince ekleyiniz.

Pirincin piştirme kabında eşit bir şekilde dağılmış olmasına dikkat ediniz.

Ayarlar



Otomatik programlar Auto | Pirinç | ... |

ya da

Programlar | Buharlı piştirme

Sıcaklık: 100 °C

Piştirme süresi: bkz. tablo

	 :  [dk.]	
Uzun taneli pirinç		
Basmati pirinç pilavı	1 : 1,5	15
Parboiled pirinç	1 : 1,5	23–25
Esmer pirinç	1 : 1,5	26–29
Yabani pirinç	1 : 1,5	26–29
Yuvarlak taneli pirinç		
Sütlaç	1 : 2,5	30
Risotto	1 : 2,5	18–19

 :  Pirinç/sıvı oranı,  Piştirme süresi

Buharda Pişirme

Tahıl

Tahıl pişerken şişer, bu nedenle sıvı içinde pişirilmelidir. Olması gereken tahıl/sıvı oranı tahıl türüne bağlıdır.

Tahıl, tane şeklinde veya ufalanmış olarak pişirilebilir.

Ayarlar

Otomatik programlar Auto | Tahıl | ... |

ya da

Programlar | Buharlı pişirme

Sıcaklık: 100 °C

Pişirme süresi: bkz. tablo

	Oran Tahıl : Su	🕒 [dak.]
Amarant	1 : 1,5	15–17
Bulgur	1 : 1,5	9
Erken toplanmış buğday, öğütülmemiş	1 : 1	18–20
Erken toplanmış buğday, öğütülmüş	1 : 1	7
Yulaf, öğütülmemiş	1 : 1	18
Yulaf, öğütülmüş	1 : 1	7
Darı	1 : 1,5	10
Polenta	1 : 3	10
Quinoa	1 : 1,5	15
Çavdar, öğütülmemiş	1 : 1	35
Çavdar, öğütülmüş	1 : 1	10
Buğday, öğütülmemiş	1 : 1	30
Buğday, öğütülmüş	1 : 1	8

🕒 Pişirme Süresi

Makarna / Hamur İşleri

Kuru Ürünler

Kuru makarna ve hamur işleri pişme sırasında şişer, bu nedenle suda pişirilmelidir. Su makarnanın üstünü iyice örtmelidir. Sıcak su kullanılırsa, sonuç daha başarılı olur.

Üretici tarafından verilen pişirme süresini yaklaşık $1/3$ uzatınız.

Taze gıdalar

Taze makarna ve hamur işlerinin demlenmesine gerek yoktur. Yağlanmış delikli kaptaki pişiriniz.

Birbirine yapışan makarnaları veya hamurları ayırınız ve pişirme kabının içinde eşit olarak dağıtınız.

Ayarlar

Otomatik programlar Auto | Hamur işleri | ... |

ya da

Programlar | Buharlı pişirme

Sıcaklık: 100 °C

Pişirme süresi: bkz. tablo

Taze Besinler	🕒 [dak.]
Gnocci	2
İsviçre usulü mantı	1
Ravioli	2
Mantı	1
Tortellini	2
Kuru besinler, örtecek kadar su	
Şerit makarna	14
Şehriye	8

🕒 Pişirme Süresi

Buharda Pişirme

Hamur köftesi

Pişirme torbası içindeki hazır köftelerin üstünün tamamen suyla kaplanması gerekir, aksi takdirde daha önce ıslatılmalarına rağmen yeterince nem çekmezler ve dağılırlar.

Taze köfteleri yağlanmış delikli kapta pişiriniz.

Ayarlar

Otomatik programlar Auto | Hamur işleri | ... |

ya da

Programlar | Buharlı pişirme

Sıcaklık: 100 °C

Pişirme süresi: bkz. tablo

	🕒 [dak.]
Tatlı hamur köftesi	30
Mayalı hamur köftesi	20
Pişirme torbasında patates köftesi	20
Pişirme torbasında ekmek köftesi	18–20

🕒 Pişirme Süresi

Baklagiller, kuru

Kuru baklagiller pişirilmeden önce en az 10 saat soğuk suyun içinde bırakılarak yumuşatılmalıdır. Yumuşatma sayesinde daha kolay pişer ve pişirme süresi de böylece kısalmış olur. Yumuşatılmış baklagilleri pişirmek için üstünü örtecek kadar su doldurunuz.

Mercimekleri yumuşatmaya gerek yoktur.

Islatılmamış baklagillerde cinsine göre su oranına dikkat etmek gerekir.

Ayarlar

Otomatik programlar Auto | Baklagiller | ... |

ya da

Programlar | Buharlı pişirme

Sıcaklık: 100 °C

Pişirme süresi: bkz. tablo

Islatılmış	
	🕒 [dak.]
Fasulye	
Barbunya Fasulye	55–65
Kırmızı fasulye(Azuki-Fasulye)	20–25
Kara Fasulye	55–60
Pinto fasulye	55–65
Kuru fasulye	34–36
Bezelye	
Sarı bezelye	40–50
Yeşil bezelye, ayıklanmış	27

🕒 Pişirme Süresi

Buharda Pişirme

Islatılmamış		
	Oran Baklagiller : Su	🕒 [dak.]
Fasulye		
Barbunya Fasulye	1 : 3	130–140
Kırmızı fasulye(Azuki-Fasulye)	1 : 3	95–105
Kara Fasulye	1 : 3	100–120
Pinto fasulye	1 : 3	115–135
Kuru fasulye	1 : 3	80–90
Mercimek		
Yeşil mercimek	1 : 2	13–14
Kırmızı mercimek	1 : 2	7
Bezelye		
Sarı bezelye	1 : 3	110–130
Yeşil bezelye, ayıklanmış	1 : 3	60–70

🕒 Pişirme Süresi

Tavuk yumurtası

Yumurta haşlamak için delikli kap kullanınız.

Yumurtalar pişmeden önce delinmelidir. Aksi halde ısınma sürecinde yumurtalar patlayabilir.

Deliksiz kaplarda çırpılmış yumurta gibi yumurta yemekleri pişireceğinizde, kabı yağlamayı unutmayınız.

Ayarlar

Otomatik programlar Auto | Tavuk yumurtası | ... |

ya da

Programlar | Buharlı pişirme

Sıcaklık: 100 °C

Pişirme süresi: bkz. tablo

	🕒 [dak.]
Küçük boy (S) rafadan orta katı	 3 5 9
Orta boy (M) rafadan orta katı	 4 6 10
Büyük boy (L) rafadan orta katı	 5 6-7 12
Ekstra büyük boy (XL) rafadan orta katı	 6 8 13

🕒 Pişirme Süresi

Buharda Pişirme

Meyve

Meyve suyunun kaybolmaması için meyveyi deliksiz bir kapta pişiriniz. Meyveyi delikli bir kapta pişirirseniz, o zaman altına deliksiz bir kap sürünüz. Böylece meyvenin suyu kaybolmaz.

Faydalı bilgi: Toplanan suları pasta süsleme şurubu için kullanabilirsiniz.

Ayarlar

Otomatik programlar | Meyve | ... |

ya da

Programlar | Buharlı pişirme

Sıcaklık: 100 °C

Pişirme süresi: bkz. tablo

	⌚ [dk.]
Elma, doğranmış	1–3
Armut, doğranmış	1–3
Kiraz	2–4
Mirabelle eriği	1–2
Nektarin/Şeftali, doğranmış	1–2
Erik	1–3
Ayva, küp küp doğranmış	6–8
Ravent, doğranmış	1–2
Bektaşi üzümü	2–3

⌚ Pişirme süresi

Salam, sosis

Ayarlar

Otomatik programlar | Sosis | ... |

ya da

Programlar | Buharlı pişirme

Sıcaklık: 90 °C

Pişirme süresi: bkz. tablo

Salam, sosis	⌚ [dak.]
Haşlamalık sosis	6–8
Salam	6–8
Beyaz sosis	6–8

⌚ Pişirme Süresi

Kabuklu deniz ürünleri

Hazırlık

Dondurulmuş kabuklu deniz ürünlerini pişirmeden önce çözünüz.

Kabuklu deniz ürünlerini temizleyiniz ve yıkayınız.

Pişirme Kabı

Delikli kabı yağlayınız.

Pişirme Süresi

Kabuklu deniz ürünleri ne kadar uzun pişerse, o kadar sertleşirler. Verilen pişirme sürelerine uyunuz.

Kabuklu deniz ürünleri soslu olarak pişirilecekse, verilen pişirme süresine birkaç dakika daha ilave ediniz.

Ayarlar

Otomatik programlar Auto | Kabuklular | ... |

ya da

Programlar | Buharlı pişirme

Sıcaklık: bkz. tablo

Pişirme süresi: bkz. tablo

	🌡️ [°C]	🕒 [dk.]
Kerevit	90	3
Karides	90	3
Jumbo karides	90	4
Yengeç	90	3
Küçük ıstakoz	95	10–15
Jumbo karides	90	3

🌡️ Sıcaklık, 🕒 Pişirme süresi

Buharda Pişirme

Midye

Taze gıdalar

⚠ Bozulmuş midye sonucu zehirlenme tehlikesi.
Bozulmuş midye gıda zehirlenmelerine sebep olabilir.
Sadece kapalı midyeleri pişiriniz.
Piştikten sonra hala kapalı olan midyeleri yemeyiniz.

Taze midyeleri pişirmeden önce birkaç saat suda bekletiniz, bu şekilde üzerindeki kum gider. Ardından sakallarını temizlemek için midyeleri kuvvetlice fırçalayınız.

Dondurulmuş Ürünler

Dondurulmuş midyeleri çözünüz.

Pişirme Süresi

Midyeler ne kadar uzun pişerse, o kadar sertleşirler. Verilen pişirme sürecine uyunuz.

Ayarlar

Otomatik programlar Auto | Midye | ... |

ya da

Programlar | Buharlı pişirme

Sıcaklık: bkz. tablo

Pişirme süresi: bkz. tablo

	🌡 [°C]	🕒 [dk.]
Kaya midyesi	100	2
Kum midyesi	100	2
Mavi midye	90	12
Büyük deniz tarağı	90	5
Solinya	100	2–4
Deniz tarağı	90	4

🌡 Sıcaklık, 🕒 Pişirme süresi

Menü Pişirme - manuel

Manuel menü pişirme sırasında buhar azaltma fonksiyonunu kapatınız (bkz. “Ayarlar - Buhar azaltma”).

Menü pişirirken farklı pişirme sürelerine sahip farklı yemekleri bir menü olarak bir araya getirebilirsiniz, örn. pilav ve brokkoli eşliğinde Norveç mezidi fileto.

Bu durumda, yemekler aynı anda pişmiş olacak şekilde, farklı zamanlarda fırına verilir.

Yerleştirme rafı

Damlayan (örn., balık) veya renk veren (örn., pancar) malzeme pişiriyorsanız, bunları doğrudan standart tepsi üzerinde fırına yerleştiriniz. Böylece damlayan sıvılar üzerinden tat aktarımlarının veya renk değişimlerinin gerçekleşmesini engellemiş olursunuz.

Sıcaklık

Menü hazırlarken çoğu yemek ancak 100 °C sıcaklıkta pişeceği için menü pişirmede sıcaklık olarak bu dereceyi seçiniz.

Yiyecekler için farklı dereceler öngörülürse asla öngörülen sıcaklıklardan düşük olanıyla menü pişirmeyiniz, örneğin uskumru için 85 °C ve patates için 100 °C gibi.

Bir yemek için 85 °C'lik bir sıcaklık önerilmişse, önce 100 °C'de pişirildiğinde sonuç nasıl olacak diye bir deneme yapınız. Dil balığı gibi narin balıklar 100 °C'de çok sertleşebilirler.

Pişirme Süresi

Önerilen pişirme derecesi yükseltirse, pişirme süresi de yaklaşık $\frac{1}{3}$ kısaltılmıdır.

Örnek:

Yemeğin pişirme süresi

(bkz. “Buharda pişirme” bölümündeki pişirme tabloları)

Parboiled pirinç	24 dakika
Norveç mezidi fileto	6 dakika
Brokoli	4 dakika

Ayarlanacak pişirme sürelerinin hesabı:

24 dakika eksi 6 dakika = 18 dakika
(1. Pişirme süresi: Pilav)

6 dakika eksi 4 dakika = 2 dakika (2. Pişirme süresi: Norveç mezidi fileto)

Geri kalan = 4 dakika (3. Pişirme süresi: Brokkoli)

Pişirme süresi	24 dakika pilav		
		6 dakika Norveç mezidi fileto	4 dakika Brokoli
Ayar	18 dk.	2 dk.	4 dk.

Buharda Pişirme

Menü pişirme

- Önce pirinci fırına veriniz.
- 1. pişirme süresini yani 18 dakika ayarlayınız.
- 18 dakikanın sonunda balığı buharlı fırına veriniz.
- 2. pişirme süresini yani 2 dakika ayarlayınız.
- 2 dakikanın sonunda brokoliyi buharlı fırına veriniz.
- 3. pişirme süresini yani 4 dakika ayarlayınız.

Sous-vide/Vakumlu Pişirme

Bu özenli pişirme işleminde besinler vakumlu bir torba içinde yavaş ve düşük ısıda, sabit bir sıcaklıkta pişirilir.

Vakumlama sayesinde pişirme işlemi sırasında yemeğin suyu buharlaşmaz ve bütün besin değerleri ve aroması içinde kalır.

Pişirme işlemi sonucunda yoğun bir tat ve her tarafı eşit pişen bir yemek ortaya çıkar.

Sadece taze ve iyi durumda olan besinleri kullanınız.

Hijyen kurallarına ve soğutma zincirine dikkat ediniz.

Sadece ısıya ve pişirmeye dayanıklı poşetler kullanınız.

Yiyecekleri kendi ambalajları içinde pişirmeyiniz, örneğin vakumlu dondurulmuş gıdalarda uygun vakum poşeti kullanılmaz.

Vakumlu torbayı sadece bir defa kullanabilirsiniz.

Pişecek malzemeyi vakum cihazında vakumlayınız.

Sous-vide/Vakumlu Pişirme

Kullanıma ilişkin önemli bilgiler

En iyi pişirme sonucunu elde etmek için aşağıdaki noktaları dikkate alınız:

- Normal bir uygulamada kullandığınızdan daha az baharat ve ot kullanınız, zira bu uygulamada baharat ve otların malzemenin tadı üzerindeki etkisi daha yükündür. Malzemeyi isterseniz baharat eklemekten pişirebilir, baharatları pişme işlemi sonrasında ekleyebilirsiniz.
- Tuz, şeker ve sıvı eklediğinizde pişirme süresi kısalır.
- Limon veya sirke gibi asitli gıdaların eklenmesiyle pişen malzeme sıklaşır.
- Hoş olmayan bir çeşni tadı oluşturacağından alkol veya sarımsak kullanmayınız.
- Pişireceğiniz malzemenin boyutuna uygun vakum torbası kullanınız. Vakum torbasının gereğinden büyük olması durumunda içinde çok hava kalabilir.
- Tek bir vakum torbası içinde birden çok malzeme pişirmek istiyorsanız, malzemeleri torba içinde yan yana yerleştiriniz.
- Malzemeleri birden çok vakum torbasıyla eşzamanlı olarak pişirmek istiyorsanız, torbaları tel ızgara üzerine yan yana yerleştiriniz.
- Pişirme süreleri pişirilecek malzemenin kalınlığına bağlıdır.

- Pişme işlemi esnasında cihaz kapağını kapalı tutunuz. Kapağın açılması, pişirme sürecini uzatabilir ve farklı pişirme sonuçlarına yol açabilir.
- Sous-vide tariflerindeki sıcaklık ve pişirme süreleri bilgileri, her zaman 1:1 alınamayabilir. Bu ayarları, istediğiniz pişirme derecesine göre uyarlayınız.
- Yüksek sıcaklıklarda ve/veya uzun pişirme sürelerinde su yetersizliği söz konusu olabilir. Ara sıra ekran üzerindeki göstergiyi kontrol ediniz.

Faydalı bilgiler

- Hazırlama sürelerini kısaltmak için malzemeyi pişirmeden 1-2 gün önce vakumlayabilirsiniz. Vakumlanmış yiyecekleri buzdolabında, en fazla 5 °C sıcaklıkta saklayınız. Kalitelerinin ve lezzetlerinin korunması için yemeklerin en fazla 2 gün sonra pişirilmesi gerekir.
- Örneğin marine sosu gibi sıvıları vakumlamadan önce dondurunuz, bu şekilde vakum torbasından sızmalarının önüne geçersiniz.
- Vakumlama torbasını doldurmak için kenarlarını dışarı doğru kıvrınız. Bu şekilde temiz ve kusursuz bir kaynak dikişi elde edersiniz.
- Yemeği piştikten hemen sonra tüketmek istemiyorsanız, bunun hemen ardından buzlu suya koyunuz ve tamamen soğumaya bırakınız. Ardından yemeği en fazla 5 °C sıcaklıkta saklayınız.
Bu şekilde kalitesini ve tadını korur, saklama süresini uzatırsınız.
İstisna: Kümes hayvanları etini piştikten hemen sonra tüketiniz.
- Piştikten sonra, yemeğe daha kolay erişmek için vakumlama torbasını dört yanından kesiniz.

- Etleri ve balıkları (örneğin somon) servis etmeden önce çok kısa bir süreliğine yüksek ısıda kızartınız. Bu şekilde, kızartma lezzeti tazelenir.
- Yemek suyunu veya sebze, balık veya et sularını sos hazırlamak için kullanabilirsiniz.
- Yemeği önceden ısıtılmış tabaklarda servis ediniz.

Sous-vide/Vakumlu Pişirme

Sous-vide programının kullanımı

- Pişirilecek malzemeyi soğuk suyla yıkayıp kurulayınız.
- Malzemeyi vakum torbasına yerleştiriniz ve isterseniz baharat veya sıvı ekleyiniz.
- Vakum haznesi yardımıyla malzemeyi vakumlayınız.
- En iyi pişme sonucu için tel ızgarayı 2. seviyeye yerleştiriniz.
- Vakumlanmış malzemeyi tel ızgara üzerine (birden çok poşetin kullanılması durumunda yan yana) yerleştiriniz.
- Programlar ögesini seçiniz.
- Sous-vide ögesini seçiniz.
- Gerekirse, öneriler sıcaklık değerini değiştiriniz.
- OK tuşuna basarak onaylayınız.
- Gerekirse başka ayarlar da yapınız (bkz. "Kullanım")

Olumsuz Sonuçların Olası Sebepleri

Vakum torbası açılmış:

- Kaynak dikişi temiz değildir veya yeterli derecede sağlam değildir ve açılır.
- Sivri bir kemik torbayı delmiştir.

Pişecek malzemenin kötü bir tadı var:

- Pişecek malzeme kötü saklanmıştır, soğutma zinciri bozulmuştur.
- Pişecek malzemedeki vakumlamadan önce bakteri üremiş olabilir.
- Yemeğe katılan malzemelerin dozu (baharat gibi) çok yüksektir.
- Torba ve kaynak dikişi iyi değildir.
- Vakum çok zayıftır.
- Pişen malzeme piştikten hemen sonra tüketilmemiş veya soğutulmamıştır.

Sous-vide/Vakumlu Pişirme

Tablolarda verilen süreler referans değerlerdir. Önce pişirme sürelerinden kısa olanı seçmenizi tavsiye ederiz. Gerekirse pişirmeye devam edebilirsiniz. Pişirme süresi ayarlanan sıcaklığa ulaşıldıktan sonra başlar.

Malzeme	Önceden eklenecek		🌡️ [°C]	⌚ [dk.]
	Şeker	Tuz		
Balık				
Morina fileto, 2,5 cm kalınlığında		x	54	35
Somon fileto, 2-3 cm kalınlığında		x	52	30
Fener balığı fileto		x	62	18
Tatlısı levreği fileto, 2 cm kalınlığında		x	55	30
Sebze				
Karnabahar çiçekleri, orta boy ila büyük		x	85	40
Hokkaido kabağı, dilimler halinde		x	85	15
Yer lahanası, yuvarlak dilimler halinde doğranmış		x	85	30
Kuşkonmaz, beyaz, bütün	x	x	85	22–27
Tatlı patates, yuvarlak dilimler halinde		x	85	18
Meve				
Ananas, yuvarlak dilimler halinde	x		85	75
Elma, dilimlenmiş	x		80	20
Küçük muz, bütün			62	10
Şeftali, ikiye bölünmüş	x		62	25–30
Ravent, doğranmış			75	13
Mürdüm eriği, ikiye bölünmüş	x		70	10–12
Diğer				
Kuru fasulye, suda bekletilmiş Oran 1 : 2 (Fasulye : su)		x	90	240
Karides, kabuksuz ve temizlenmiş		x	56	19–21
Tavuk yumurtası, bütün			65–66	60
Büyük istiridyeye, çıkarılmış			52	25
Arpacık soğanı, bütün	x	x	85	45–60

🌡️ Sıcaklık, ⌚ Pişirme süresi

Sous-vide/Vakumlu Pişirme

Malzeme	Önceden eklenecek		🌡️ [°C]		⌚ [dk.]
	Şeker	Tuz	orta*	iyi pişmiş*	
Et					
Ördek göğsü, bütün		x	66	72	35
Kuzu sırt, kemikli			58	62	50
Sığır fileto, biftek, 4 cm kalınlığında			56	61	120
Sığır kalça etinden biftek, 2,5 cm kalınlığında			56	–	120
Domuz fileto, bütün		x	63	67	60

🌡️ Sıcaklık, ⌚ Pişirme süresi

* Pişme derecesi

“İyi pişmiş”, “orta” pişme derecesindekinden daha yüksek bir iç sıcaklıkla pişmeye karşılık gelir, bununla birlikte klasik anlamda iyice pişmiş değildir.

Yeniden Isıtma

Yer lahanası, karnabahar vb. gibi sebzeleri sadece sosla ısıtınız. Bunlar, sossuz ısıtıldıklarında hoş olmayan bir ek tada ve gri-kahverengi bir renge sahip olabilirler.

Kısa pişme süreli ve tekrar ısıtıldığında pişme derecesi değişen, örneğin balık gibi gıdalar esas olarak tekrar ısıtmaya uygun değildir.

Hazırlık

Buharda pişirilen yiyeceği mutlaka 1 saat kadar buzlu suda bekletiniz. Bu yöntem ile pişme süreci hemen durur ve gıdanın ısıdan dolayı daha fazla pişmesini engeller. Yiyeceğinizi böylelikle buzdolabında maks. 5 °C saklayabilirsiniz.

Buzdolabında uzun süre bekletilen gıdaların kalitesi düşecektir.

Bizim önerimiz tekrar ısıtılacak olan gıdaları 5 gün'den fazla buzdolabında bekletmeyin.

Ayarlar

Programlar | Sous-vide

Sıcaklık: bkz. tablo

Süre: bkz. tablo

Sous-vide/Vakumlu Pişirme

Sous-vide programında tekrar ısıtma

Tabloda verilen süreler referans değerlerdir. Gerekirse süreyi uzatabilirsiniz. Süre ancak ayarlanan sıcaklığa ulaşıldıktan sonra başlar.

Gıda	°C		⌚ ² [dk.]
	orta ¹	iyi pişmiş ¹	
Et			
Kuzu sırt, kemikli	58	62	30
Sığır fileto, biftek, 4 cm kalınlığında	56	61	30
Sığır kalça etinden biftek, 2,5 cm kalınlığında	56	–	30
Domuz fileto, bütün	63	67	30
Sebze			
Karnabahar çiçekleri, orta boy ila büyük ³	85		15
Yer lahanası, yuvarlak dilimler halinde doğranmış ³	85		10
Meyve			
Ananas, yuvarlak dilimler halinde	85		10
Diğer			
Kuru fasulye, suda bekletilmiş Oran 1 : 2 (Fasulye : su)	90		10
Arpacık soğanı, bütün	85		10

°C Sıcaklık, ⌚ süre

- 1 Pişme derecesi
“iyi pişmiş”, “orta” pişme derecesindekinden daha yüksek bir iç sıcaklıkla pişmeye karşılık gelir, bununla birlikte klasik anlamda iyice pişmiş değildir.
- 2 Süreler, başlangıç sıcaklığı yaklaşık 5 °C (buzdolabı sıcaklığı) olan vakumlanmış gıdalar için geçerlidir.
- 3 Sadece sos içinde tekrar ısıtılabilir.

Isıtma

Sous-vide yöntemiyle pişirilmiş yemekleri ısıtmak için Sous-vide  programını kullanınız (bkz. “Sous-vide, Yeniden Isıtma” bölümü).

Yemekler buharlı fırında nazik bir şekilde ısıtılır, kurumaz ve pişmeye devam etmez. Yemeklerin her yeri eşit miktarda ısıtılır ve ara sıra karıştırılmalarına gerek yoktur.

Örneğin tek bir gıda maddesi gibi hazır porsiyonlanmış tek çeşit yemekler (et, sebze, patates) de ısıtılabilir.

Piştirme Kapları

Az miktardaki yemekler tabağın içinde, daha fazla miktarda olanlar piştirme kaplarında ısıtılabilir.

Süre

Tabakta yemek için 10–12 dakika ayarlayınız. Birden çok tabak söz konusuysa, sürenin daha uzun tutulması gerekir. Arka arkaya birden çok ısıtma işlemi yaparsanız, ikinci ve daha sonra gelen işlemlerde, piştirme alanı sıcak olacağından, süreyi yaklaşık 5 dakika kadar azaltınız.

Nem

Yiyecek ne kadar sulu olursa, nem ayarı o kadar az olacaktır.

Faydalı bilgiler

- Kızartma gibi büyük malzemeleri bütün olarak değil, porsiyonlar halinde tabakta yemek olarak ısıtınız.
- İçi doldurulmuş biber veya sarılmış malzemeleri ikiye bölünüz.
- Sosları ayrı bir şekilde ısıtınız. Sos içinde hazırlanması gereken yemekler (örneğin gulaş) burada istisnadır.
- Pane edilmiş gıdaların, örneğin şnitzel, çıtır kalmamasına dikkat ediniz.

Isıtılmaları esnasında gıdaların üstlerinin örtülmesine gerek yoktur.

Ayarlar

Özel uygulamalar  | Isıtma veya

Programlar  | Kombi piştirme  | Turbo + ile kombi piştirme 

Sıcaklık: Bkz. tablo

Nem: Bkz. tablo

Süre: Bkz. tablo

Özel Kullanımlar

Tablodaki süreler yaklaşık değerlerdir. Başlangıçta daha kısa olan süresinin uygulanmasını öneririz. İstenirse süre, uzatılabilir.

Gıda	🔥 [°C]	💧 [%]	⌚* [dk.]
Sebze			
Havuç Karnabahar Alabaş Fasülye	120	70	8–10
Garnitürler			
Makarna Pilav Patates, uzunlamasına ikiye bölünmüş	120	70	8–10
Patates köftesi Patates püresi	140	70	18–20
Et ve kümes hayvanları eti			
Dilimlenmiş kızartmalar, 1,5 cm kalınlığında Sarılmış malzemeler, dilimlemiş Gulaş Kuzu yahnisi Königsberg tarzı köfte Tavuk şnitzel Hindi şnitzel, dilimlenmiş	140	70	11–13
Balık			
Balık filetosu Sarılmış balık eti, ikiye bölünmüş	140	70	10–12
Tabakta yemekler			
Spagetti, Domates sosu Domuz kızartma, Patates, Sebze İçi doldurulmuş biber (ikiye bölünmüş), Pilav Tavuklu fricassee, Pilav Sebze çorbası Kremalı çorba Sulu çorba Sulu tencere yemeği	120	70	10–12

🔥 Sıcaklık, 💧 Nem, ⌚ Süre

* Süreler bir tabakta ısıtılan yiyecekler için geçerlidir.

Çözme

Buharlı fırında buz çözme işlemiyle, oda sıcaklığında olduğundan çok daha kısa çözme süreleri elde edilir.



Bakteri oluşumu sonucu enfeksiyon tehlikesi.

Salmonella gibi bakteriler ciddi gıda zehirlenmelerine sebep olabilirler.

Balık ve et (özellikle kümes hayvanları eti) çözerken temizliğe özellikle dikkat ediniz.

Çözülme suyunu kullanmayınız.

Yiyecekleri eşitleme süresinin ardından derhal işlemden geçiriniz.

Sıcaklık

En uygun çözme sıcaklığı: 60 °C.

İstisnalar: Kıyma ve av etleri için: 50 °C

Ön ve son işlem

Çözmek için gerekirse ambalajı çıkarınız.

İstisnalar: Havadaki nemi çekebileceği ve yumuşayacağı için ekmek ve hamur işlerini ambalajında çözünüz.

Yiyecekleri çözüldükten sonra birkaç dakika daha oda sıcaklığında bekletiniz. Bu eşitleme süresi, ısının dıştan içe doğru eşit bir şekilde aktarılması için gereklidir.

Pişirme kabı

Kanatlılar gibi çözülürken damlayacak gıdaları çözdürürken, altına sürülmüş bir standart tepsiyle delikli pişme kabı kullanınız. Böylece gıdalar çözülen su içinde kalmamış olur.

Damlamanın söz konusu olmayacağı gıdalar delikli olmayan bir pişirme kabında çözdürülebilir.

Faydalı bilgiler

- Balığın pişmesi için tamamen çözülmesine gerek yoktur. Yüzeyin baharatları alacak kadar yumuşaması yeterlidir. Bunun için kalınlığa bağlı olarak 2-5 dakika yeterli olacaktır.
- Parçalar halindeki dondurulmuş gıdaları, örneğin orman meyvelerini, et parçalarını, çözdürme süresinin yarısı geçtikten sonra birbirinden ayırınız.
- Çözölmeye başlamış veya çözülmüş gıdaları tekrar dondurmuyunuz.
- Dondurulmuş hazır yemekleri ambalajlarında belirtilen şekilde çözünüz.

Ayarlar

Özel uygulamalar  | Çözme veya

Programlar | Buharlı pişirme 

Sıcaklık: Bkz. tablo

Çözülme süresi: Bkz. tablo

Bekletme süresi: Bkz. tablo

Özel Kullanımlar

Tabloda verilen süreler referans değerlerdir. Önce çözme sürelerinden kısa olanını seçmenizi tavsiye ederiz. Gerekirse çözme süresini uzatabilirsiniz.

Dondurulmuş gıda	Miktar	°C	[dk.]	[dk.]
Süt ürünleri				
Dilimlenmiş peynir	125 g	60	15	10
Quark	250 g	60	20–25	10–15
Krema	250 g	60	20–25	10–15
Sürme peynir	100 g	60	15	10–15
Meyve				
Elma püresi	250 g	60	20–25	10–15
Elma parçaları	250 g	60	20–25	10–15
Kayısı	500 g	60	25–28	15–20
Çilek	300 g	60	8–10	10–12
Ahududu/Frenk üzümü	300 g	60	8	10–12
Kiraz	150 g	60	15	10–15
Şeftali	500 g	60	25–28	15–20
Erik	250 g	60	20–25	10–15
Bektaşî üzümü	250 g	60	20–22	10–15
Sebze				
Blok halinde donmuş	300 g	60	20–25	10–15
Balık				
Balık fileto	400 g	60	15	10–15
Alabalık	500 g	60	15–18	10–15
Istakoz	300 g	60	25–30	10–15
Yengeç	300 g	60	4–6	5
Hazır yemekler				
Et, Sebze, Garnitür/ Sulu yemek/Çorba	480 g	60	20–25	10–15

Özel Kullanımlar

Dondurulmuş gıda	Miktar	🌡️ [°C]	⌚ [dk.]	⌛ [dk.]
Et				
Rosto, dilimler halinde	her biri 125–150 g	60	8–10	15–20
Kıyma	250 g	50	15–20	10–15
	500 g	50	20–30	10–15
Gulaş	500 g	60	30–40	10–15
	1000 g	60	50–60	10–15
Ciğer	250 g	60	20–25	10–15
Tavşan sırtı	500 g	50	30–40	10–15
Karaca sırtı	1000 g	50	40–50	10–15
Şnitzel / Pirzola / Sosis kızartma	800 g	60	25–35	15–20
Kümes hayvanları eti				
Tavuk	1000 g	60	40	15–20
Tavuk but	150 g	60	20–25	10–15
Tavuk şnitzel	500 g	60	25–30	10–15
Hindi but	500 g	60	40–45	10–15
Hamur işleri				
Milföy hamuru/Mayalı hamur	–	60	10–12	10–15
Sulu hamurdan pasta/kek	400 g	60	15	10–15
Ekmek/Küçük ekmek				
Küçük ekmekler	–	60	30	2
Esmer ekmek, dilimlenmiş	250 g	60	40	15
Tam tahıl ekmeği, dilimlenmiş	250 g	60	65	15
Beyaz ekmek, dilimlenmiş	150 g	60	30	20

🌡️ Sıcaklık, ⌚ Çözme süresi, ⌛ Eşitleme süresi

Özel Kullanımlar

Mix & Match

Tek çeşit yemeklerin kolay ve rahatça hazırlanabilmesinde Mix & Match özel uygulamasından faydalanabilirsiniz. Bu uygulamayla, tüketime hazır gıdaları (Convenience-Food) ısıtılabilir veya taze gıdalardan porsiyonlanmış bir yemek hazırlanabilir ve tabak üzerinde pişirebilirsiniz.

Çıtır, altın-kahverengi renginde kızarmış bir pişirme sonucu ile yüzeyi ilaveten kızartılmamış, sulu kalmış, korunarak hazırlanmış gıdalar arasında seçim yapabilirsiniz.

Hijyenik açıdan sorunsuz gıdaları kullanınız. Şüpheye düşmeniz durumunda ilgili gıdayı kullanmayınız.

Faydalı bilgi: Mix & Match özel uygulaması için Miele uygulamasını kullanmanızı tavsiye ediyoruz. Miele uygulaması ile çeşitli malzemelerden tek çeşit yemeğinizi oluşturabilir ve program ayarlarını buharlı fırınına aktarabilirsiniz.

Bu fonksiyon için buharlı fırınınızı Wi-Fi ağına bağlamalısınız. Bağlantı yöntemi için bkz. "İlk çalıştırma" – "Miele@home" bölümü.

Miele uygulamasını kullanmadığınızda, aşağıda belirtilen bilgileri ve uyarıları dikkate alınır ve pişirme tabloları yardımıyla tek çeşit yemeğinizi hazırlayınız.

Pişirme kapları

Aşağıdaki kapları kullanınız:

- düz tabak veya ufak güveç kalıbı
- sıvı eklemesinin yapılacağı gıdalar için derin bir kase veya fincan

Hamur işleri, pizza, ince pizza ve benzeri malzemeleri doğrudan tel ızgara üzerine yerleştirebilirsiniz (gerekirse fırın kağıdı kullanarak).

Hazır yemeklerin içinde sunulduğu plastik kaplar yeterince ısıya dayanıklı değildir.

Bu tür hazır yemekleri önce uygun kaplara alınız.

Tabakta yemeklerin ısıtılmasıyla ilgili önemli bilgiler

- Kızartılmış veya üstü kızartılmış malzemeler için Gevrek ısıtma seçeneğini, pişirilmiş malzemeler için ise Hassas ısıtma seçeneğini kullanınız.
- Sadece, yeniden ısıtma öncesinde çıtır olan malzemeler, Gevrek ısıtma ile yeniden çıtır bir şekilde hazırlanabilir.
- Malzeme yüksekliğinin 2–2,5 cm'yi geçmiyor olması gerekir. Malzemelerin daha yüksek olmaları durumunda bunları düz bir kaba alın veya kompakt parçaları dilimlere bölünüz.
- Makarnayı sadece sosla karıştırılmış bir şekilde ısıtınız.
- Kabin altında su damlaları oluşabilir. Servis yapmadan önce su damlalarını siliniz.

Tek çeşit yemeklerin pişirilmesiyle ilgili önemli bilgiler

- Et ve balık pişerken çıkan malzeme suyundan kolayca sos hazırlayabilirsiniz: pişme işlemi öncesinde pişmemiş ete/balığa 1 tatlı kaşığı sos koyulaştırıcı katınız. Servis yapmadan önce sosu, çatal yardımıyla düzleştirerek karıştırınız. Sos koyulaştırıcı yerine, 1 tatlı kaşığı patates püresi tozu (Convenience) veya 1 bıçak ucu kadar guar zamkı kullanabilirsiniz.
- Gıdaların sahip olduğu farklı pişme sürelerini, parça boyutları üzerinden uyarlayabilirsiniz: pişme süresi ne kadar kısaysa, parçaları o kadar büyük hazırlayabilirsiniz (örneğin büyük karnabahar çiçekleri). Pişirme süresi ne kadar uzunsa, parçaların da o kadar küçük hazırlanması gerekir (örneğin küp şeklinde kesilmiş patates).
- Eşit olmayan pişirme sürelerini katmanlar oluşturarak da uyarlayabilirsiniz: pişirme süresi kısa olan malzemeyi, pişirme süresi uzun olan malzemenin altına yerleştirin veya küçük güveç kaplarını bir arada kullanınız.
- Gıda malzemelerinin kurumasını engellemek için tabak yemeğinizi sos veya marine sosuyla hazırlayınız. Peynir veya pastırma da kullanabilirsiniz.

Çeşitli bileşenlerden oluşan tabakta yemek

İyi bir pişme sonucu elde edebilmek için tabak yemeğinin birleşenlerini – örneğin, et, garnitür ve sebze – ortak bir kızartma ayarı seçilebilecek şekilde bir araya getirmeniz gerekir. Bu ayarın, yemeğe dahil olan tüm gıdalar için uygun veya en azından koşullu uygun olması gerekir.

Aşağıdaki yöntemi öneriyoruz:

- Pişirme tablosundan faydalanarak bir ana malzeme seçiniz, örn., sığır bifteği.
- Diğer malzemeleri seçerken de kızartma işlemi için eşit ayarlara sahip malzemeler seçiniz, örn., yeşil fasulye ve pilav.

Özel Kullanımlar

Pişirme tablolarına ilişkin bilgiler

Pişirme tablolarında, parça büyüklüğü veya gıdanın işlenme derecesi gibi bilgilerin yanı sıra hazırlamaya ilişkin bilgiler de sunulmaktadır.

Kızarma, ekranda yedi bölgeden oluşan bir çubuk üzerinden gösterilir. Temelde geçerli olan bir ilke: Dolu olan bölme sayısı ne kadar yüksekse, pişirme süresi o kadar uzun olur.

Sembollerden faydalanarak ilgili gıdanın kızarmasında hangi ayarın uygun olduğunu öğrenebilirsiniz:

Sembol	Anlamı
—	uygun değil
□	koşullu olarak uygun
■	çok uygun

Mix & Match özel uygulamasının kullanımı

Hazırlanmaları esnasında gıdaların üstlerinin örtülmesine gerek yoktur.

- Gerektiğinde gıdaları hazırlayınız.
 - Özel uygulamalar | Mix & Match öğesini seçiniz.
 - Halihazırda **pişmiş** gıdaları hazırlıyorsanız Hassas ısıtma veya Gevrek ısıtma seçeneğini seçiniz.
 - **Taze** veya az pişmiş gıdaları hazırlıyorsanız Hassas pişirme veya Gevrek pişirme seçeneğini seçiniz.
 - Malzemelerin kızarması için gerekirse ayarı değiştiriniz.
 - **OK** tuşuna basarak onaylayınız.
 - Tel ızgara üzerindeki malzemeyi 2. kademeye yerleştiriniz.
 - **OK** tuşuna basarak onaylayınız.
- Pişirme işlemini hemen veya daha sonraki bir zamanda başlatabilirsiniz.
- Pişirme işlemi sonunda tabak yemeği, istediğiniz seviyede pişmemiş ise Ek süre seçeneğini seçiniz.

“Gevrek ısıtma” özel uygulamasıyla gıdaların ısıtılması

Gıda	Çubuk gösterge ayarı Kızartma
Elmalı strudel, 4 cm yükseklik, hazır pişmiş	___ □ ■ □ _
Kızartma için Camembert peyniri, 75 g, hazır pişmiş	___ □ ■ □ _
Baget, hazır pişmiş	_ □ ■ □ _ _ _
Milföyden tadımlıklar, hazır pişmiş	_ □ ■ □ □ _ _
Etsiz tofu yassı köfte ¹ , hazır pişmiş	_ □ □ ■ □ _ _
Küçük ekmek, önceden pişirilmiş veya hazır pişmiş, saklanmış	_ _ □ ■ □ _ _
Çizburger, hazır pişmiş	_ _ □ ■ _ _ _
Chili con Carne ¹ , 2 cm yükseklik, hazır pişmiş	_ _ □ ■ □ _
Ciabattini, önceden pişirilmiş veya hazır pişmiş, saklanmış	_ _ _ ■ □ _ _
Tarte flambee, hazır pişmiş	_ □ ■ □ _ _ _
Et şeritleri ¹ , yarı pişmiş veya hazır pişmiş	□ □ ■ □ □ _ _
Köfte ¹ (domuz eti), 60 g, hazır pişmiş	_ _ □ ■ □ _
Çin böreği, 100 g, hazır pişmiş	_ _ _ □ ■ □
Kaiserschmarrn krep ¹ , derin dondurulmuş, çözündürülmemiş	_ □ □ ■ □ □ _
Patates, ağırlıklı olarak mumsu, dilimlenmiş, hazır pişmiş	_ _ □ ■ □ _ _
Dolgulu patates, hazır pişmiş	_ _ □ □ ■ □
Lazanya ¹ , 3 cm yükseklik, hazır pişmiş	_ _ _ ■ □ _ _
Güveçte makarna ¹ , 4,5 cm yükseklik, hazır pişmiş	_ _ □ ■ _ _ _
Krep ¹	_ _ □ ■ □ _ _
Pizza, hazır pişmiş	□ □ ■ □ □ □ _
Kişi, 3,5 cm yükseklik, hazır pişmiş	_ _ _ □ ■ □
Patates mücveri ¹ , hazır pişmiş	_ _ _ ■ □ _ _
Üçgen şekilli patates mücveri, hazır pişmiş	_ _ □ ■ □ _ _
Şnitzel, hazır pişmiş	_ _ □ ■ □ □ _

¹ Çıtırlaşmaz, sadece yeterli şekilde ısıtılmalıdır (> 65 °C).

Özel Kullanımlar

“Gevrek pişirme” özel uygulamasıyla gıdaların pişirilmesi

Gıda	Hazırlama şekli	Çubuk gösterge ayarı – Kızartma
Et¹		
Sosis, 100 g, haşlanmış	kesik atılmış	___ _ _ _ _ <input type="checkbox"/> <input checked="" type="checkbox"/> <input type="checkbox"/>
Köfte, 60 g, 2,5 cm yükseklik	Baharatlı kıyma	___ _ _ _ _ <input type="checkbox"/> <input checked="" type="checkbox"/> <input type="checkbox"/>
Tavuk göğüs eti, 3 cm yükseklik, pişmemiş	doğal, baharatlanmış	_ <input type="checkbox"/> <input type="checkbox"/> <input checked="" type="checkbox"/> _ _ _ _ _
Tavuk budu, pişmemiş	marine edilmiş	___ _ _ <input type="checkbox"/> <input type="checkbox"/> <input type="checkbox"/> <input checked="" type="checkbox"/>
Dana bonfile, 2,5 cm yükseklik, pişmemiş	marine edilmiş, soslu	<input checked="" type="checkbox"/> _ _ _ _ _
Domuz pirzola, 3,5 cm yükseklik, pişmemiş	–	___ <input type="checkbox"/> <input checked="" type="checkbox"/> <input type="checkbox"/> <input type="checkbox"/> <input type="checkbox"/>
Kuzu pirzola, 2 cm yükseklik, pişmemiş	marine edilmiş	<input type="checkbox"/> <input checked="" type="checkbox"/> <input type="checkbox"/> <input type="checkbox"/> _ _ _ _ _
Sığır bifteği, 3 cm yükseklik, pişmemiş	marine edilmiş	_ <input type="checkbox"/> <input checked="" type="checkbox"/> <input type="checkbox"/> _ _ _ _ _
Domuz filetosu, 4 cm yükseklik, pişmemiş	pastırma içinde, tuz, karabiber	<input type="checkbox"/> <input type="checkbox"/> <input checked="" type="checkbox"/> <input type="checkbox"/> _ _ _ _ _
Domuz pirzola, 1,5 cm yükseklik, pişmemiş	pane, hafif yağlı	___ _ _ _ _ <input checked="" type="checkbox"/>
Balık¹		
Dil balığı pirzola, 3 cm yükseklik, pişmemiş	marine edilmiş	<input type="checkbox"/> <input checked="" type="checkbox"/> _ _ _ _ _
Morina filetosu, 3,5 cm yükseklik, pişmemiş	marine edilmiş	<input checked="" type="checkbox"/> <input type="checkbox"/> <input type="checkbox"/> _ _ _ _ _
Somon filetosu, 3 cm yükseklik, pişmemiş	baharatlanmış	<input type="checkbox"/> <input type="checkbox"/> <input checked="" type="checkbox"/> <input type="checkbox"/> <input type="checkbox"/> _ _ _
Kömür balığı filetosu, 3 cm yükseklik, pişmemiş	baharatlanmış, Üst malzemesi: ispanak, Feta peyniri	<input checked="" type="checkbox"/> <input type="checkbox"/> _ _ _ _ _
Ton balığı fileto, 3 cm yükseklik, pişmemiş	marine edilmiş	___ <input type="checkbox"/> _ _ _ _ _
Kedi balığı şiş, 50 g küp şeklinde, pişmemiş	marine edilmiş, domuz pastırmalı	_ <input type="checkbox"/> <input type="checkbox"/> <input type="checkbox"/> <input checked="" type="checkbox"/> _ _ _
Sebze		
Patlıcan, 2 cm yükseklik, pişmemiş	marine edilmiş	___ _ _ <input checked="" type="checkbox"/> <input type="checkbox"/> _ _ _
Karnabahar, büyük çiçekli, pişmemiş	Tuz, karabiber, tereyağı parçacıkları	<input type="checkbox"/> <input type="checkbox"/> <input checked="" type="checkbox"/> <input type="checkbox"/> _ _ _ _ _
Brokoli, büyük çiçekli, pişmemiş	Peynir sosu	<input type="checkbox"/> <input checked="" type="checkbox"/> <input type="checkbox"/> _ _ _ _ _
Pastırmalı çalı fasulyesi, pişmemiş	Pastırmaya sarılmış, baharatlı	___ <input checked="" type="checkbox"/> <input type="checkbox"/> _ _ _ _ _

Gıda	Hazırlama şekli	Çubuk gösterge ayarı – Kızartma
Patates, mumsu (az nişastalı), 3 mm kalınlığında dilimli, pişmemiş	Tereyağı, tuz veya peynir	___ _ _ _ <input type="checkbox"/> <input type="checkbox"/> <input type="checkbox"/> <input checked="" type="checkbox"/>
Alabaş, 2 cm kalınlığında dilimli, pişmemiş	Tuz, karabiber, muskat	<input type="checkbox"/> <input type="checkbox"/> <input checked="" type="checkbox"/> <input type="checkbox"/> ___ _ _ _
Balkabağı, 2 cm küp şeklinde, pişmemiş	Tuz, karabiber, balkabağı yağı	<input checked="" type="checkbox"/> <input type="checkbox"/> <input type="checkbox"/> ___ _ _ _
Koçanda mısır, pişmemiş	Tuz, tereyağı	___ <input type="checkbox"/> <input type="checkbox"/> <input checked="" type="checkbox"/> <input type="checkbox"/> ___ _
Havuç, 2 cm kalınlığında dilimli, pişmemiş	Tuz, karabiber, tereyağı	<input type="checkbox"/> <input type="checkbox"/> <input checked="" type="checkbox"/> <input type="checkbox"/> ___ _ _ _
Dolmalık biber, büyük parçalar, pişmemiş	marine edilmiş	<input type="checkbox"/> <input type="checkbox"/> <input type="checkbox"/> <input checked="" type="checkbox"/> <input type="checkbox"/> ___ _
Kabak, 2 cm kalınlığında dilimli, pişmemiş	marine edilmiş	___ <input type="checkbox"/> <input type="checkbox"/> <input checked="" type="checkbox"/> <input type="checkbox"/> <input type="checkbox"/> _
Makarna/Pilav		
Taze makarna, tortellini, önceden pişirilmiş	–	<input type="checkbox"/> ___ _ _ _ _ _
Lazanya, 3 cm yükseklik, önceden pişirilmiş	–	<input checked="" type="checkbox"/> <input type="checkbox"/> ___ _ _ _ _
Güveçte makarna, 2 cm yükseklik, önceden pişirilmiş	–	<input checked="" type="checkbox"/> ___ _ _ _ _
Pirinç, doğal pirinç, pişme süresi 8 dakika, pişmemiş	Tuz, 1 : 2 (pirinç : sıvı)	___ <input type="checkbox"/> <input checked="" type="checkbox"/> <input type="checkbox"/> ___ _ _
Pirinç, yarı pişmiş pirinç (Convenience), pişme süresi 8–12 dakika, pişmemiş	Tuz, 1 : 1,5 (pirinç : sıvı)	___ _ <input type="checkbox"/> <input checked="" type="checkbox"/> <input type="checkbox"/> ___ _
Pirinç, önceden pişirilmiş	–	<input type="checkbox"/> <input type="checkbox"/> <input checked="" type="checkbox"/> <input type="checkbox"/> ___ _ _
Pizza v.b.		
Kızartma için Camembert peyniri, 25 g, derin dondurulmuş	çözdürülmemiş	<input checked="" type="checkbox"/> <input type="checkbox"/> <input type="checkbox"/> <input type="checkbox"/> ___ _ _
Baget, derin dondurulmuş veya önceden pişirilmiş	çözdürülmemiş	<input type="checkbox"/> <input checked="" type="checkbox"/> ___ _ _ _ _
Küçük ekmek, derin dondurulmuş veya önceden pişirilmiş	çözdürülmemiş	<input type="checkbox"/> <input checked="" type="checkbox"/> <input type="checkbox"/> ___ _ _ _
Çizburger, önceden pişirilmiş	–	<input checked="" type="checkbox"/> ___ _ _ _ _
Pastırmayla sarılı hurma, pişmemiş	–	___ <input type="checkbox"/> <input type="checkbox"/> <input checked="" type="checkbox"/> <input type="checkbox"/> ___ _
Tarte flambee, pişmemiş	Soğuk reyondan hazır hamur üzerine malzemeleri koyun	___ _ <input type="checkbox"/> <input checked="" type="checkbox"/> <input type="checkbox"/> ___ _
Çin böreği, 100 g, derin dondurulmuş	çözdürülmemiş	___ <input type="checkbox"/> <input checked="" type="checkbox"/> <input type="checkbox"/> ___ _ _
Izgara peynir, 90 g, önceden pişirilmiş	–	___ _ _ _ <input type="checkbox"/> <input checked="" type="checkbox"/> <input type="checkbox"/>
Dolgulu patates, derin dondurulmuş	çözdürülmemiş	<input checked="" type="checkbox"/> <input type="checkbox"/> ___ _ _ _ _

Özel Kullanımlar

Gıda	Hazırlama şekli	Çubuk gösterge ayarı – Kızartma
Gnocchi, önceden pişirilmiş	Tereyağı, tuz, peynir	■ _ _ _ _ _
Patates mürver (Hazır hamur), pişmemiş	hafif yağlı	_ _ □ ■ □ _ _
Patates makarnası, önceden pişirilmiş	–	□ □ ■ □ □ □ _
Etsiz tofu yassı köfte, 80 g, hazır pişmiş	–	■ _ _ _ _ _
Pizza, hazır pişmiş	–	□ ■ □ _ _ _ _
Patates mürveri, derin dondurulmuş	çözdürülmemiş	■ □ _ _ _ _
Soğanlı tart, 2,5 cm yükseklik	önceden pişirilmiş	_ _ _ _ _ ■ □
Tatlılar		
Kaiserschmarrn krepisi, hazır pişmiş	–	_ □ □ ■ □ □ _

¹ Pişmemiş ete/balığa 1 tatlı kaşığı sos koyulaştırıcı katınız.

“Hassas pişirme” özel uygulamasına uygun olan gıdalar

Gıda	Hazırlık bilgileri
Et¹	
Sosis (domuz eti), 100 g, hazır pişmiş	–
Sığır fileto şiş, 50 g küp şeklinde, pişmemiş	marine edilmiş, domuz pastırmalı
Domuz şiş, 50 g küp şeklinde, pişmemiş	marine edilmiş, dolmalık biberli ve soğanlı
Tavuk göğüs eti, 3 cm yükseklik, pişmemiş	doğal, baharatlanmış
Dana bonfile, 2,5 cm yükseklik, pişmemiş	marine edilmiş, soslu
Kavrulmuş füme domuz fileto, 3,5 cm yükseklik, pişmemiş	–
Balık¹	
Alabalık, bütün, 350 g, pişmemiş	baharatlanmış, Dolgu: Tereyağı, Baharatlı otlar
Dil balığı pizola, 3 cm yükseklik, pişmemiş	marine edilmiş
Morina filetosu, 3,5 cm yükseklik, pişmemiş	marine edilmiş
Somon filetosu, 3 cm yükseklik, pişmemiş	baharatlanmış
Kömür balığı filetosu, 180 g	Üst malzemesi: Ispanak, Crème fraîche
Ton balığı fileto, 3 cm yükseklik, pişmemiş	marine edilmiş
Kedi balığı şiş, 50 g küp şeklinde	marine edilmiş, domuz pastırmalı

Gıda	Hazırlık bilgileri
Sebze	
Karnabahar, büyük çiçekli, pişmemiş	baharatlamış
Brokoli, büyük çiçekli, pişmemiş	baharatlanmış, peynir soslu/sossuz
Patates, mumsu (düşük nişastalı), dörde bölünmüş/uzun kalın dilimler olarak doğranmış, pişmemiş	Tuz
Alabaş, 2 cm kalınlığında dilimli, pişmemiş	Tuz, karabiber, muskat
Balkabağı, 1,5 cm küp şeklinde, pişmemiş	Tuz, karabiber, balkabağı yağı
Koçanda mısır, pişmemiş	Tuz, tereyağı
Havuç, 2 cm kalınlığında dilimli, pişmemiş	Tuz, karabiber, tereyağı
Dolmalık biber, büyük parçalar, pişmemiş	marine edilmiş
Brüksel lahanası, bütün, pişmemiş	Tuz, karabiber, muskat
Kuşkonmaz, bütün, pişmemiş	Tuz, tereyağı
Tatlı patates, 1,5 cm küp/uzun kalın dilimler olarak doğranmış, pişmemiş	Tuz
Kabak, 2 cm kalınlığında dilimli, pişmemiş	marine edilmiş
Makarna/Pilav	
Taze makarna, tortellini, önceden pişirilmiş	Sos
Makarna, kısa, pişmemiş	Tuz, 1 : 3 (hamur ürünü : su)
Pirinç, Basmati pirinç, pişme süresi 10 dakika, pişmemiş	Tuz, 1 : 2,5 (pirinç : sıvı)
Pirinç, doğal pirinç, pişme süresi 8 dakika, pişmemiş	Tuz, 1 : 2 (pirinç : sıvı)
Pirinç, yarı pişmiş pirinç (Convenience), pişme süresi 8–12 dakika, pişmemiş	Tuz, 1 : 2 (pirinç : sıvı)
Pirinç, Yuvarlak taneli pirinç, hazır pişmiş	–
Şehriye, pişmemiş	yemek suyuyla örtülmüş
Pizza v.b.	
Gnocchi, önceden pişirilmiş	Tuz, tereyağı
Patates püresi, hazır pişmiş	–
Patates makarnası, önceden pişirilmiş	Tuz, tereyağı

¹ Pişmemiş ete/balığa 1 tatlı kaşığı sos koyulaştırıcı katınız.

Özel Kullanımlar

Menü pişirme - otomatik

Otomatik menü pişirme sırasında en fazla 3 yemeği bir menü olarak bir araya getirebilirsiniz, örneğin pilav ve sebze eşliğinde balık.

Menü pişirme işleminde yemekler aynı anda pişmiş olacak şekilde, farklı zamanlarda fırına verilir.

Yemekleri istediğiniz sıralamada seçebilirsiniz, çünkü buharlı fırın pişirme süresine göre otomatik olarak sıralar ve her bir yemeğin ne zaman fırına verilmesi gerektiğini gösterir.

Bitiş saati ve Başlatma saati fonksiyonları menü pişirme sırasında kullanılamaz.

Menü pişirme özel uygulamasının kullanımı

■ Özel uygulamalar  | Menü pişirme seçeneğini seçiniz.

■ İsteddiğiniz yemeği seçiniz.

Yemeğe bağlı olarak büyüklük, ağırlık ve pişirme derecesi sorulur.

■ İstenilen değerleri seçiniz ve *OK* ile onaylayınız.

■ Yiyecek ekle seçeneğini seçiniz.

■ İsteddiğiniz yemeği seçiniz ve birinci yemekteki adımları gerçekleştiriniz.

■ İşlem adımlarını gerekirse üçüncü yemek için de tekrarlayınız.

Menü pişirmeyi başlat onaylandıktan sonra, sizden pişirme süresi en uzun olan yemeği fırına vermeniz istenecektir.

■ Delikli pişirme kaplarında damlayan veya renk veren malzeme pişiriyorsanız, bunları doğrudan standart tepsi üzerinde fırına yerleştiriniz. Böylece damlayan sıvılar üzerinden tat aktarımlarının veya renk değişimlerinin gerçekleşmesini engellemiş olursunuz.

Isıtma evresinin sonunda, bir sonraki malzemenin ne zaman fırına verilmesi gerektiği bildirilir. Bu zaman geldiğinde bir sinyal sesi verilir. Söz konusu işlem üçüncü yemek için de tekrarlanır.

Böylelikle listelenmemiş yemekler de bir menü oluşturmada kullanılabilir. Konuyla ilgili daha fazla bilgiyi “Buharda pişirme” – “Menü pişirme – manuel” bölümünde bulabilirsiniz.

Konserve

Sadece taze, ezik veya çürüğü olmayan besinleri kullanınız.

Kavanozlar

Bu iş için sadece hasarsız, iyi yıkanmış cam kavanozlar ve kaplar kullanınız. Vidalı kapaklı kavanozların yanı sıra cam kapaklı ve lastik halkalı kavanozlar da kullanabilirsiniz.

Malzemelerin eşit şekilde konserve olabilmesi için aynı boyutlarda kavanoz kullanınız.

Konserve kavanozlarını doldurmadan önce kavanozun kenarlarını sıcak su ve temiz bir bezle siliniz ve kavanozların kapaklarını kapatınız.

Meyve

Meyveleri dikkatle ayıklayınız, kısa bir sürede fakat iyice yıkayınız ve süzölmeye bırakınız. Çilek, böğürtlen cinsi meyveleri çok dikkatle yıkayınız ve çok hassas oldukları için ezilmemelerine dikkat ediniz. Meyvelerin saplarını ve çekirdeklerini çıkartınız.

Gerekirse kabukları soyunuz, çekirdekler çıkartınız. Büyük meyveleri küçük parçalara ayırınız. Örneğin elmaları dilimleyiniz.

Erik, şeftali gibi büyük çekirdekli meyveleri çatlamaması için bir çatalla birkaç yerinden deliniz.

Sebze

Sebzeleri yıkayınız, ayıklayınız ve doğrayınız.

Renklerini korumaları için sebzeleri konserve işleminden önce hafifçe haşlayınız (bkz. "Özel uygulamalar - Blanşe/Hafif haşlama" bölümü).

Doldurma Miktarı

Yiyecekleri kavanozlara fazla sıkıştırmadan üstten maks. 3 cm bırakarak doldurunuz. Bastırılarak kavanozlara doldurulan meyveler ezilir. Sadece içindekilerin eşit dağılması için kavanozu hafifçe sallayınız. Kavanozlara su doldurunuz. Malzemenin üstü suyla kaplanmalıdır.

Meyveler için şekerli su, sebze için isteğe göre tuz veya sirke konulabilir.

Et ve Sosis

Konserve yapmadan önce eti çok az kızartınız veya pişiriniz. Kızartma sosunu biraz sulandırarak veya haşlama suyunu konserve kavanozuna koyunuz. Bu arada kavanoz kenarına yağ bulaşmamalıdır. Konserve yapılması sırasında içerdeki malzeme şiştiği için kavanozları sosisle yarıya kadar doldurunuz.

Özel Kullanımlar

Öneriler

- Kalan ısıdan faydalanmak için kavanozları cihazı kapattıktan 30 dakika sonra fırından çıkartınız.
- Daha sonra kavanozları bir bezle örterek yaklaşık 24 saat kadar soğumasını bekleyiniz.

Gıda konservesi hazırlama

- Delikli pişirme kabını veya tel ızgarayı 1. kademeye yerleştiriniz.
- Cam kavanozları pişirme kabına veya tel ızgara üzerine yerleştiriniz. Kavanozların birbirine değmiyor olmasına dikkat ediniz.

Ayarlar

Özel uygulamalar  | Konserve
veya

Programlar  | Buharlı pişirme 

Sıcaklık: bkz. tablo

Konserve süresi: bkz. tablo

Tablodaki süreler yaklaşık değerlerdir.

Konserve malzemesi	🌡️ [°C]	⌚* [dk.]
Orman meyveleri		
Frenk üzümü	80	50
Bektaşı üzümü	80	55
Yaban mersini	80	55
Çekirdekli meyveler		
Kiraz	85	55
Mirabelle eriği	85	55
Erik	85	55
Şeftali	85	55
İtalyan eriği	85	55
Koçanlı meyveler		
Elma	90	50
Elma püresi	90	65
Ayva	90	65
Sebze		
Fasulye	100	120
Bakla	100	120
Salatalık	90	55
Kırmızı pancar	100	60
Et		
Önceden haşlanmış	90	90
Kızartılmış	90	90

🌡️ Sıcaklık, ⌚ Konserve süresi

* Konserve süreleri 1,0 litrelik kavanozlar için geçerlidir. 0,5 litrelik kavanozlarda süre 15 dakika, 0,25 litrelik kavanozlarda 20 dakika kısılır.

Özel Kullanımlar

Kek konservesi

Konserve için kek hamuru, bisküvi hamuru ve mayalı hamur uygundur. Kek yaklaşık 6 ay kadar saklanabilir.

Meyveli kek uzun süre saklanamaz, bu tür kekler 2 gün içinde tüketilmelidir.





Sadece hasarsız, yıkanmış, temiz kavanoz ve aksesuarları kullanınız. Kavanozların alt kısmının üst kısmından daha dar olması gerekir. Bu uygulama için en çok 0,25 litrelik cam kavanozlar uygundur.

Cam kavanozların, lastik halkalı, cam kapaklı ve yaylı kelepçelerle kapatılabiliyor olması gerekir.



Her şeyin eşit bir şekilde konserve edilebilmesi için kavanozların aynı boyutlarda olmasına dikkat ediniz.

- Cam kavanozlara, kenarlarının 1 cm altına kadar tereyağı sürünüz.
- Kavanozlara galeta unu serpiştiriniz.
- Cam kavanozları $\frac{1}{2}$ veya $\frac{2}{3}$ oranında hamurla doldurunuz (tarife bağlı oran). Kavanoz kenarının temiz kalmasına dikkat ediniz.
- Tel ızgarayı 1. seviyeye yerleştiriniz.
- **Üstü açık**, aynı büyüklükteki cam kavanozları tel ızgara üzerine yerleştiriniz. Kavanozların birbirine değmiyor olmasına dikkat ediniz.
- Konserve işleminin hemen ardından, lastik halkaları, cam kapakları ve kelepçeleri kullanarak kavanozları **hemen** kapatınız; kekin soğumaması gerekir. Kavanoz kenarından hafif taşmış hamurlar, cam kapakla kavanoz içine itilebilir.

Tablodaki süreler yaklaşık değerlerdir. Başlangıçta daha kısa olan konserve oluşturma süresinin uygulanmasını öneririz. İstenirse süre, uzatılabilir.

Hamur türü	Çalışma modu	Adım	🌡️ [°C]	ΔΔ [%]	🕒 [dk.]
Çırpılarak yapılan hamur		–	160	–	35–45
Bisküvi hamuru		–	160	–	50–55
Mayalı hamur	 	1	30	100	10
		2	160	30	30–35

🌡️ Sıcaklık, ΔΔ Nem, 🕒 Konserve oluşturma süresi

 Üst/Alt ısı,  Kombinasyonlu pişirme + Üst/Alt ısı

Kurutma

Nemin çıkabilmesi için kurutma uygulamasında sadece Kurutma özel uygulamasını veya Turbo + ile kombi pişirme  programını kullanınız.

Muz, ananas ve horoz mantarları kurutmaya uygun değildir.

- Kurutulacak malzemeyi keserek eşit büyüklükte parçalara ayırınız.
- Tel ızgaranın üzerine pişirme kağıdı seriniz ve kurutulacak malzemeyi eşit ve mümkün olduğunca tek kat şeklinde tel ızgara üzerine yayınız.
- Kurutulan meyve veya sebzeleri soğumaya bırakınız.
- Kurutulan gıdaları kapalı kavanoz veya kutuların içinde muhafaza ediniz. Küf oluşumunu ve bozulmayı önlemek için saklama kabına nem girmemesine dikkat ediniz.

Ayarlar

Özel uygulamalar  | Kurutma

Sıcaklık: Bkz. tablo

Kurutma süresi: Bkz. tablo

veya

Programlar  | Kombi pişirme  | Turbo + ile kombi pişirme 

Sıcaklık: Bkz. tablo

Nem: % 0

Kurutma süresi: Bkz. tablo

Tabloda verilen kurutma süreleri referans değerlerdir. Başlangıçta daha kısa olan kurutma süresinin seçilmesini tavsiye ederiz. Gerekirse süreyi uzatabilirsiniz.

Kurutulacak malzeme	 [°C]	 [sa]
Elma, halka şeklinde	70	6–8
Kayısı, ikiye bölünmüş, çekirdeği çıkarılmış	60–70	10–12
Armut, uzun dilimler şeklinde	70	7–9
Baharatlar	40	1,5–2,5
Mantarlar*	50	5–7
Domates, dilimlenmiş	70	7–9
Narenciye, dilimlenmiş	70	8–9
Mürdüm eriği, çekirdeği çıkarılmış	60–70	10–12

 Sıcaklık,  Kurutma süresi (saat)

* Kurutmak için çörek mantarı, Şitaki mantarı, kuzugöbeği, MuErr mantarı ve doru renkli mantar uygundur. Mantarlar, “hışirtı kuruluğunda” olduklarında kuru olarak kabul edilir.

Özel Kullanımlar

Şabat programının ve Yom-Tov'un kullanımı

Şabat programı ve Yom-Tov özel uygulamaları, dini gerekliliklerin yerine getirilebilmesi için geliştirilmiştir.

Şabat kurallarına uymak için ekranda gösterilen talimatları uygulayınız.

Buharlı fırın ayarladığınız sıcaklığa ısıtılır ve bu sıcaklığı en fazla 24 saat (Şabat programı) veya 76 saat (Yom-Tov) boyunca korur. Buharlı fırın, her iki özel uygulamada da 76 saat sonra otomatik olarak kapanır.

- Dolap kapağı algılama özelliğini kapatınız.
- Pişirilecek yemeği fırına yerleştiriniz.
- Özel uygulamalar  seçeneğini seçiniz.
- Şabat programı seçeneğini seçiniz.
- İstedığınız özel uygulamayı (Şabat programı veya Yom-Tov) seçiniz.

Bir kısa süre sayacı veya bir alarm ayarladıysanız, özel uygulamayı başlatamazsınız.

Başlatılmış bir özel uygulamayı değiştiremez veya Kişisel programlar altına kaydedemezsiniz.

Elektrik kesintisinde özel uygulama iptal edilir. Buharlı fırın, ancak elektrik şebekesinden ayrılmış olduğu sürece şabat için uyumlu durumda kalır. Bağlantı tekrar oluşturulduktan sonra ekranda Elektrik kesintisi -İşlem iptal edildi görüntülenir.

Şabat programı kullanımı

Bu özel uygulama, haftalık şabat (Schabat) için uygundur. Bu uygulama ile yemekleri, kapağı ilk kez açana kadar en fazla 24 saat ısıtabilirsiniz.

- Sıcaklığı ayarlayınız.
- Başlat seçeneğini seçiniz.

Şabat programı ve ayarlanan sıcaklık görüntülenir.

Fırın ısıtması, kapak kapatıldıktan yaklaşık 30 saniye sonra çalışmaya başlar. Fırın aydınlatması tüm pişirme işlemi boyunca açık kalır.

Güncel saat görüntülenmez. Yaklaşma algı sensörü ve sensörlü tuşlar (Açma/Kapama  tuşu hariç) tepki vermez.

Şabat- Kapağı açmayın bildirim görüntülenir. Bu bildirim, yaklaşık 45 dakika sonra söner ve ardından ara sıra tekrar görüntülenir.

Bildirim **görüntülenmiyorsa**, buharlı fırın ısınmıyordur ve kapağı açıp kapatabilirsiniz.

Kapağı bir kez açtığınızda, fırın ısıtması özel uygulama sona erene kadar **kapalı** durumda **kalır**.

Özel uygulama sona erene kadar kapağı kapalı tutarsanız, fırın ısıtması ancak 24 saat sonra kapanır. Buharlı fırının gücü açık kalır.

- Özel uygulamayı zamanından önce sonlandırmak istediğiniz takdirde, buharlı fırının gücünü Açma/Kapama  tuşu ile kapatınız.

Özel uygulama sona erdikten sonra Şabat- Kapağı açmayın uyarısı söner ve pişirme alanı ısıtması kapanır. Diğer uyarılar,

buharlı fırın 76 saat sonra otomatik olarak kapatılana kadar ekranda görüntülenmeye devam eder.

Yom-Tov kullanımı

Bu özel uygulama, bir hafta içerisindeki birkaç günlük bayramlar için uygundur. Bu uygulama ile yemekleri en fazla 76 saat ısıtabilirsiniz. Bu süre boyunca kapağı birçok kez açıp kapatabilirsiniz.

- Sıcaklığı ayarlayınız.
- Başlat seçeneğini seçiniz.

Yom-Tov ve ayarlanan sıcaklık görüntülenir.

Fırın ısıtması, kapak kapatıldıktan yaklaşık 30 saniye sonra çalışmaya başlar. Fırın aydınlatması tüm pişirme işlemi boyunca açık kalır.

Güncel saat görüntülenmez. Yaklaşma algı sensörü ve sensörlü tuşlar (Açma/Kapama  tuşu hariç) tepki vermez.

Şabat- Kapağı açmayın bildirimi görüntülenir. Bu bildirim, yaklaşık 45 dakika sonra söner ve ardından ara sıra tekrar görüntülenir.

Bildirim **görüntülenmiyorsa**, kapağı birden fazla kez açıp kapatabilirsiniz. Pişirme alanı ısıtması **açık kalır**.

- Özel uygulamayı zamanından önce sonlandırmak istediğiniz takdirde, buharlı fırının gücünü Açma/Kapama  tuşu ile kapatınız.

Pişirme alanı ısıtması, özel uygulama sona erene kadar açık kalır. Buharlı fırın 76 saat sonra otomatik olarak kapanır.

Özel Kullanımlar

Meyve Suyu Çıkartma

Buharlı fırınınızda yumuşak ve orta sertlikte meyvelerin suyunu çıkartabilirsiniz.

Çok olgun meyvelerden elde edilen meyve suları bol ve daha aromatik olur.

Hazırlık

Suyu çıkarılacak meyveyi ayıklayınız ve yıkayınız. Çürük ve ezilmiş kısımlarını keşiniz.

Üzüm ve vişne sapları suyu acılaştıracağı için önceden ayıklanmalıdır. Orman meyvelerinin saplarının çıkarılmasına gerek yoktur.

Elma gibi büyük meyveleri 2 cm kalınlığında küpler halinde doğrayınız. Meyve ne kadar katıysa, o kadar küçük doğranması gerekir.

Öneriler

- Tatlarını dengelemek için bazı meyvelerin sularını birlikte çıkartabilirsiniz.
- Meyve suyunu almadan önce ilave edilen şeker meyve suyunun miktarını çoğalttığı kadar aromasını da arttırır. Meyvenin şekeri çekmesi için birkaç saat kadar bekletiniz. 1kg tatlı meyvenin üzerine 50 - 100 gr., 1kg buruk meyvenin üzerine 100 - 150gr. şeker koymanızı tavsiye ederiz.
- Elde ettiğiniz meyve suyunu saklamak isterseniz, daha sıcakken temiz şişelerin içine doldurunuz ve hemen ağzını kapatınız.

Meyve suyu çıkartma

- Hazırlanmış olduğunuz meyveleri delikli bir pişirme kabına yerleştiriniz.
- Çıkacak meyve suyu için kabın altına deliksiz bir pişirme kabı veya standart tepsi yerleştiriniz.

Ayarlar

Programlar | Buharlı pişirme

Sıcaklık: 100 °C

Süre: 40-70 dakika

Blanşe (hafif haşlama)

Dondurulacak sebze önceden blanşe edilmeli/hafif haşlanmalıdır. Bu sayede besin değeri dondurulma süresince daha iyi muhafaza edilir.

Sebze pişirilmeden önce hafif haşlanırsa kendi rengini korur.

- Hazırladığınız sebzeyi delikli bir kabın içine koyunuz.
- Gıdaları hafif haşladıktan sonra hızlı bir şekilde soğumaları için buzlu suya koyunuz. Ardından iyice süzölmelerini bekleyiniz.

Ayarlar

Özel uygulamalar  | Hafif haşlama

ya da

Programlar | Buharlı pişirme 

Sıcaklık: 100 °C

Blanşe etme süresi: 1 dakika

Dezenfeksiyon

Buharlı fırında sterilize edilen kaplar ve biberonlar, yaygın olarak kullanılan kaynatma yönteminde olduğu gibi program sonunda mikroplardan arındırılmış olur. Öncelikle üretici talimatlarını esas alarak, tüm parçaların sıcaklığa (100 °C'ye kadar) ve buhara dayanıklı olup olmadıklarını kontrol ediniz.

Biberonları parçalarına ayırınız. Biberonların parçalarını, ancak tamamen kuru-dukdan sonra birleştiriniz. Bu şekilde yeniden mikrop oluşması önlenir.

- Bütün parçaları birbirlerine değmeyecek şekilde (ağızları aşağı gelecek şekilde) tel ızgara üstüne veya delikli bir kaba yerleştiriniz. Böylece kızgın buhar tüm parçalara kolayca ulaşabilecektir.

Ayarlar

Özel uygulamalar  | Kap sterilizasyonu

Süre: 1 dakika ila 10 saat

ya da

Programlar | Buharlı pişirme 

Sıcaklık: 100 °C

Süre: 15 dakika sonra

Özel Kullanımlar

Kap ısıtma

Kabın önceden ısıtılmasıyla yemekler o kadar çabuk soğumazlar.

Isıya dayanıklı kaplar kullanınız.

- Tel ızgarayı 2. seviyeye yerleştiriniz ve ısıtılacak kapları tel ızgara üzerine koyunuz. Kabın büyüklüğüne bağlı olarak isterseniz tel ızgarayı yerleştirme yüzeyi yukarı bakacak şekilde fırın tabanına yerleştirebilir ve kapları da tel ızgaranın üzerine koyabilirsiniz. Gerekirse tel rafları sökebilirsiniz.
- Özel uygulamalar  seçeneğini seçiniz.
- Kap ısıtma seçeneğini seçiniz.
- Gerekirse önerilen sıcaklığı değiştiriniz ve süreyi ayarlayınız.

 Sıcak yüzeyler sonucu yaralanma tehlikesi.

Buharlı fırın çalışırken çok ısınır. Rezistanslara, fırının iç panellerine, tel raflara ve yemeğe değerseniz yanabilirsiniz. Kabın alt yüzünde birkaç su damlası oluşabilir.

Kapları çıkartırken mutfak eldiveni takınız.

Sıcak tutma

Gıda malzemelerini pişirme alanında 2 saate kadar sıcak tutabilirsiniz.

Gıda maddelerinin kalitesini muhafaza etmek için mümkün olduğunca kısa bir süre seçiniz.

- Özel uygulamalar  ögesini seçiniz.
- Sıcak tutma ögesini seçiniz.
- Sıcak tutulacak malzemeyi pişirme alanına yerleştiriniz ve OK ile onaylayınız.
- Gerekirse sıcaklık önerisini değiştiriniz ve süreyi ayarlayınız.

Mayalı hamuru kabartma

- Hamuru tarifteki talimatlar doğrultusunda hazırlayınız.
- Üstü açık hamur kasesini delikli bir pişirme kabına veya fırına yerleştirilmiş tel ızgaraya koyunuz.
Hamur kasesinin büyüklüğüne bağlı olarak isterseniz tel ızgarayı da yerleştirme yüzeyi yukarı bakacak şekilde fırın tabanına yerleştirebilir ve kaseyi ızgara üzerine koyabilirsiniz. Gerekirse tel raflar da çıkarılabilir.

Ayarlar

Özel uygulamalar  | Mayalı hamur kabartma veya

Programlar | Kombi pişirme  | Turbo + ile kombi pişirme 

Sıcaklık: 30 °C
Nem: % 100
Süre: Tarife göre

Islak havlu ısıtma

- Misafir havlularını ıslatınız ve sıkıca rulo yapınız.
- Havluları delikli bir kabın içine yan yana diziniz.

Ayarlar

Otomatik programlar  | Özel | Nemli bez ısıtma

ya da

Programlar | Buharlı pişirme 

Sıcaklık: 70 °C
Pişirme süresi: 2 dakika

Jelatin eritme

- **Yaprak jelatini** soğuk sulu bir kasede 5 dakika kadar yumuşatınız. Yaprak jelatinlerin suyla tamamen örtülmüş olması gerekir. Yaprak jelatinleri sıkın ve kasedeki suyu dökünüz. Sıktığınız yaprak jelatinleri yeniden kaseye koyunuz.
- **Öğütülmüş** jelatinleri bir kaseye koyun ve kaseye ürün paketinde belirtildiği kadar su doldurunuz.
- Kabın üzerini kapatınız ve delikli bir pişirme kabına yerleştiriniz.

Ayarlar

Otomatik programlar  | Özel | Jelatin eritme

ya da

Programlar | Buharlı pişirme 

Sıcaklık: 90 °C
Pişirme süresi: 1 dakika

Özel Kullanımlar

Şekerlenen balın çözülmesi

- Kapağı biraz çevirerek açınız ve kavanozu delikli bir pişirme kabının içine koyunuz.
- Balı arada bir karıştırınız.

60 °C sıcaklıkta balın sıvılaşması (kristalize balın çözülmesi) durumunda, esas olan tekrar sürülebilir bir gıda maddesinin elde edilmesidir.

Ayarlar

Otomatik programlar Auto | Özel | Şekerlenmiş bal çözme

veya

Programlar | Buharlı pişirme

Sıcaklık: 60 °C

Süre: 90 dakika (kavanoz büyüklüğünden ve kavanozdaki bal miktarından bağımsız olarak)

Balın besin maddelerinin ve aromasının korunabilmesi için aşağıda belirtilen ayarları seçebilirsiniz:

Programlar | Kombi pişirme | Üst/

Alt Isıtma ile kombi pişirme

Sıcaklık: 37 °C

Nem: 100 %

Süre: Bal görsel olarak homojen bir kıvama gelene kadar

Çikolata eritme

Her türden çikolatayı buharlı fırında eritmeniz mümkündür. Glazür kullanırken, açılmamış paketi delikli bir pişirme kabına koyunuz.

- Çikolataları ufalayınız.
- Miktar fazla ise deliksiz bir pişirme kabına veya miktar az ise bir fincan veya kase içine koyunuz.
- Pişirme kabının veya tabağın üstünü ısıya (100 °C'ye kadar) ve buhara dayanıklı bir folyo ile kapatınız.
- Miktar fazla ise arada bir karıştırınız.

Ayarlar

Otomatik programlar Auto | Özel | Çikolata eritme

ya da

Programlar | Buharlı pişirme

Sıcaklık: 65 °C

Pişirme süresi: 20 dakika

Domuz pastırmasının yağını çıkarma

Domuz pastırması kızarmaz.

- Domuz pastırmasını (küp küp veya şeritler ya da dilimler halinde) deliksiz bir kabın içine koyun.
- Pişirme kabının üstünü ısıya (100 °C'ye kadar) ve buhara dayanıklı bir folyo ile kapatınız.

Ayarlar

Otomatik programlar Auto | Özel | Et yağı eritme

ya da

Programlar | Buharlı pişirme

Sıcaklık: 100 °C

Pişirme süresi: 4 dakika

Soğan sote

Sotelemek, kendi suyunda, gerekirse biraz yağ ekleyerek pişirmek demektir.

- Soğanları doğrayınız ve biraz tereyağı ile deliksiz bir kabın içine koyunuz.
- Pişirme kabının üstünü ısıya (100 °C'ye kadar) ve buhara dayanıklı bir folyo ile kapatınız.

Ayarlar

Otomatik programlar Auto | Özel | Soğan kavurma

ya da

Programlar | Buharlı pişirme

Sıcaklık: 100 °C

Pişirme süresi: 4 dakika

Özel Kullanımlar

Elma konservesi

İşlem görmemiş elmaların saklanma süresini uzatabilirsiniz. Kuru, serin ve iyi havalandırılan ortamlarda elma 5 ile 6 ay arası saklanabilir. Bu sadece elmalar için geçerlidir, diğer çekirdekli meyvelere uygulanmaz.

Ayarlar

Otomatik programlar Auto | Meyve | Elma |
bütün halinde

ya da

Programlar | Buharlı pişirme

Sıcaklık: 50 °C

Konserve süresi: 5 dakika

Yumurta Kreması

- 6 yumurtayı 375 ml sütle çırpınız (köpürtmeden).
- Yumurta/süt karışımına baharat ekleyiniz ve tereyağı sürülmüş deliksiz bir kaba doldurunuz.

Ayarlar

Programlar | Buharlı pişirme

Sıcaklık: 100 °C

Pişirme süresi: 4 dakika

Meyve ezmesi

Sadece taze, ezik veya çürüğü olmayan besinleri dondurunuz.

Kavanozlar

Sadece sağlam, temiz yıkanmış Twist-Off-kapaklı maksimum 250 ml. kapasiteli kavanozlar kullanınız.

Konserve kavanozlarını doldurduktan sonra kenarlarını temiz bir bezle ve sıcak suyla siliniz.

Hazırlık

Meyveleri dikkatle ayıklayınız, kısa bir sürede fakat iyice yıkayınız ve süzölmeye bırakınız. Çilek, böğürtlen cinsi meyveler çok çabuk zedelenecekleri için dikkatle yıkanmalıdır.

Meyvelerin saplarını ve çekirdeklerini çıkartınız.

Meyveyi püre haline getiriniz ve püreye uygun miktarda şekerli jöle ilave ediniz (üreticisinin tarifine bkz.). Bu karışımı iyice karıştırınız.

Tatlı meyve/çilek türü meyve marmelatları hazırlanırken limon suyu ilave ediniz.

Meyve ezmesi hazırlama

- Cam kavanozları en fazla üçte iki oranında doldurun.
- Açık kavanozları delikli bir pişirme kabına veya tel ızgara üzerine yerleştiriniz.
- Kavanozları hazırlama süresinin ardından 1–2 dakika bekletiniz.
- Ardından cam kavanozlarının kapağını kapatınız ve cam kavanozları soğuma ya bırakınız.

Ayarlar

Programlar | Kombi pişirme | Turbo
+ ile kombi pişirme
Sıcaklık: 150 °C
Nem: % 0
Süre: 35–45 dakika

Özel Kullanımlar

Yiyeceklerin Soyulması

- Domates, nektarin gibi malzemeleri sap kökünde çaprazlamasına kesiniz. Böylece kabukları daha kolay soyulabilir.
- Malzemeleri, buharla çalışacaksanız delikli bir pişirme kabına, ızgara fonksiyonunu kullanacaksanız standart tepsi üzerinde yerleştiriniz.
- Bademleri çıkardıktan sonra hemen soğuk suya tutunuz. Aksi takdirde soyulmazlar.

Ayarlar

Programlar | Büyük Izgara

Kademe: 3

Süre: Bkz. tablo

Besinler	🕒 [dak.]
Biber	10
Domates	7

🕒 Süre

Ayarlar

Programlar | Buharlı pişirme

Sıcaklık: 100 °C

Süre: bkz. tablo

Besinler	🕒 [dak.]
Kayısı	1
Badem	1
Nektarin	1
Biber	4
Şeftali	1
Domates	1

🕒 Süre

Yoğurt Mayalama

Süt ve başlangıç kültürü olarak da yoğurda veya yoğurt mayasına ihtiyacınız olacaktır.

Katkısız, canlı kültür içeren doğal yoğurt kullanınız. Isıl işlem den geçirilmiş yoğurt uygun değildir.

Yoğurt taze olmalıdır (kısa saklama süresi).

Yoğurt hazırlığı için soğutulmamış UHT süt ve taze süt uygundur. UHT süt ek bir işlem gerekmezsiniz kullanılabilir. Taze süt önce 90 °C sıcaklığa ısıtılmalı (kaynatılmamalı) ve ardından 35 °C sıcaklığa soğutulmalıdır. Taze süt kullanılırsa yoğurt UHT-süt ile olduğundan biraz daha katı olur.

Yoğurdun ve sütün yağ oranları aynı olmalıdır.

Kavanozlar bekleme süresi içinde hareket ettirilmemeli veya sallanmamalıdır.

Yoğurt mayalandıktan sonra hemen buzdolabına yerleştirilmeli ve soğumaya bırakılmalıdır.

Yaptığınız yoğurdun yoğunluğu kullandığınız mayanın veya kültürün yağ miktarına göre değişir. Her yoğurt maya olarak kullanmak için uygun olmayabilir.

Faydalı bilgi: Yoğurt mayası kullanıldığında yoğurt süt/krema-karışımından yapılabilir. $\frac{3}{4}$ litre süte $\frac{1}{4}$ litre krema karıştırınız.

- 100 gram yoğurdu 1 litre süte katıp karıştırınız veya karışımı yoğurt mayası ile ambalajında yazıldığı gibi hazırlayınız.
- Süt karışımını kavanozlara doldurup kavanozları kapatınız.
- Kapalı kavanozları delikli bir kaba koyunuz. Kavanozlar birbirlerine temas etmemelidir.
- Kavanozları hazırlık süresinin ardından hemen buzdolabına koyunuz. Bu sırada kavanozları gereksiz yere hareket ettirmeyiniz.

Ayarlar

Otomatik programlar Auto | Özel | Yoğurt yapımı

ya da

Programlar | Buharlı pişirme

Sıcaklık: 40 °C

Süre: 5:00 saat

Olumsuz Sonuçların Olası Sebepleri

Yoğurt çok sulu ise:

Mayalamada seçilen yer doğru olmayabilir, soğutma zinciri bozulmuştur, kapaklar iyi kapatılmamıştır, süt yeterli derecede ısıtılmamıştır.

Sulanmışsa:

Kaseler yerinden oynatılmıştır, yoğurt yeterli hızda soğutulmamıştır..

Yoğurt topaklanmışsa:

Süt çok yüksek derecede ısıtılmıştır, Süt iyi olmayabilir, süt ve yoğurt aynı derecede karıştırılmamıştır.

Otomatik programlar

Otomatik programlar ideal pişirme sonucunu rahat ve güvenli bir şekilde elde etmenizi sağlar.

Kategoriler

Otomatik programlar **Auto** daha iyi bir genel görünüm için kategorilere ayrılmıştır. Yemeğinize uygun programı seçmeniz ve ekrandaki talimatları uygulamanız yeterlidir.

Otomatik programların kullanımı

■ Otomatik programlar **Auto** seçeneğine dokununuz.

Seçim listesi görüntülenir.

■ İsteddiğiniz kategoriye seçiniz.

Seçilen kategorideki otomatik programlar görüntülenir.

■ İsteddiğiniz otomatik programı seçiniz.

■ Ekrandaki talimatları uygulayınız.

Bazı otomatik programlarda ve özel kullanımlarda gıda termometresi kullanmanız istenir. "Kızartma - Gıda termometresi" bölümündeki bilgileri okuyunuz.

Otomatik programlarda iç sıcaklık değerleri önceden belirlenmiştir.

Faydalı bilgi: **i** Info ile pişirme işlemine bağlı olarak örneğin yemeğin fırına verilmesi veya çevrilmesi ile ilgili bilgileri görüntüleyebilirsiniz.

Kullanıma ilişkin bilgiler

- Bir pişirme işleminin ardından otomatik bir program başlatmadan önce fırının oda sıcaklığına soğumasını bekleyiniz.
- Ağırlık verileri, parça başına ağırlıktır. 250 g'lık bir parça somon balığını veya aynı anda her biri 250 g olan on parça somon balığını pişirebilirsiniz.
- Pişirme ve kızartma derecesi, yedi bölmeden oluşan bir çubuk ile gösterilir. İlgili bölgeye dokunarak istediğiniz pişirme veya kızartma derecesini ayarlayabilirsiniz.
- Bazı kızartma programlarında ilaveten Gourmet kızartma seçeneği de sunulur. Et, düşük sıcaklıkta uzun bir pişirme süresi boyunca korunarak ve yumuşak bir şekilde pişirilir. İlave nem kullanımı ideal bir pişirme ve kızartma sonucu sağlar: et, son derece yumuşak ve sulu olur. İç kısmı eşit bir pişirme derecesine ve dışıysa kızartma programı esnasında oluşan ince kahverengi bir kabuğa sahip olur. Bu sayede etin önceden mühürlenmesine gerek kalmaz. Kızartma seçiminden farklı olarak burada, gıda termometresi kullanımı söz konusu değildir ve menü planlamanıza uygun bir şekilde bir başlangıç veya bitiş zamanı ayarlayabilirsiniz.
- Hamur işleri pişirirken tariflerde belirtilen fırın kalıplarını kullanınız.

- Pirinç kategorisinde, uzun ve yuvarlak taneli pirinç programlarına ek olarak Genel seçeneği mevcuttur. Bu otomatik programı, sadece kendilerine ait bir otomatik programa sahip olmayan uzun veya yuvarlak taneli pirinç türleri hazırlamak için kullanınız.
- Bazı otomatik programlarda başlatma saati veya bitiş saati, Başlatma saati veya Bitiş saati aracılığıyla ertelenebilir.
- Pişirme adımı göster menü ögesi altında otomatik programın pişirme adımları listelenir. Bazı otomatik programlarda ayrıca İşlemleri göster menü ögesi mevcuttur. Örneğin pişirilecek malzemenin fırına verilmesi veya malzeme eklenmesi gibi gerekli eylemleri bu menü ögesi üzerinden görüntüleyebilirsiniz. Pişirme işlemi sırasında eylemleri  Info üzerinden görüntüleyebilirsiniz.
- Pişirilecek malzemeyi sıcak fırına veriyorsanız, fırının kapağını açarken dikkatli olunuz. Kapağı açtığınızda dışarı sıcak buhar çıkabilir. Bir adım geri çekiliniz ve buharın dağılmasını bekleyiniz. Sıcak buhara veya sıcak fırın panellerine temas etmemeye dikkat ediniz. Haşlanma ve yanma tehlikesi söz konusudur.
- Bir otomatik program sona erdiğinde yemek henüz istediğiniz gibi pişmemişse, Ek süre veya Ek pişirme seçeneğini seçiniz.
- Otomatik programlar Kişisel programlar olarak da kaydedilebilir.

Ara

(lisana bağlı olarak)

Otomatik programlar listesinde kategori ve otomatik program isimlerine göre arama yapabilirsiniz.

Burada söz konusu olan tam metin aramasıdır, kelimenin bir kısmını da arayabilirsiniz.

Ana menüde:

- Otomatik programlar  seçeneğini seçiniz.

Kategori seçim listesi görüntülenir.

- Ara seçeneğini seçiniz.
- Tuş takımı ile aramak istediğiniz kelimeyi giriniz, örneğin: "Ekmek".

En alt satırda, bulunan sonuç sayısı görüntülenir.

Eğer eşleşme bulunmadıysa veya 40 eşleşmeden daha fazlası bulunduysa Sonuç alanı etkisiz kılınır ve arama metnini değiştirmeniz gerekir.

- XX Sonuç seçeneğini seçiniz.

Bulunan kategoriler ve otomatik programlar ekranda görüntülenir.

- İsteddiğiniz otomatik programı veya önce kategoriyi ve ardından istediğiniz otomatik programı seçiniz.

Otomatik program başlar.

- Ekrandaki talimatları uygulayınız.

MyMiele  alanına sık kullanılan uygulamaları kaydedebilirsiniz.

Böylece, özellikle de otomatik programlarda bir programı başlatmak için bütün menü seviyelerini dolaşmak zorunda kalmazsınız.



Faydalı bilgi: MyMiele alanına kaydedilmiş menü öğelerini aynı zamanda açılış ekranı olarak da belirleyebilirsiniz (bkz. “Ayarlar” – “Açılış Ekranı” bölümü).

Kayıt ekleme

En fazla 20 kayıt ekleyebilirsiniz.

- MyMiele  seçeneğine dokununuz.
- Kayıt ekle seçeneğine dokununuz.

Şu başlıklardan alt öğe seçebilirsiniz:

- Programlar
- Otomatik programlar **Auto**
- Özel uygulamalar 
- Kişisel programlar 
- Bakım 

■ **OK** ile onaylayınız.

Listede seçilen alt öğe ve karşı gelen sembolü görüntülenir.

■ Diğer kayıtları da aynı şekilde gerçekleştiriniz. Henüz eklenmemiş alt öğeler seçim için sunulur.

Kayıtların silinmesi

- MyMiele  seçeneğine dokununuz.
- Silmek istediğiniz kayda, içerik menüsü görüntülenene dek dokununuz.
- Sil seçeneğine dokununuz.

Kayıt listeden silinir.

Kayıtların kaydırılması

- MyMiele  seçeneğine dokununuz.
- Kaydırmak istediğiniz kayda, içerik menüsü görüntülenene dek dokununuz.
- Kaydır seçeneğine dokununuz.

İlgili kaydın etrafında turuncu bir çerçeve görülür.

■ Kaydı kaydırınız.

Kayıt istenen konumda görüntülenir.

En fazla 20 kişisel program oluşturabilir ve bunları kaydedebilirsiniz.

- En sevdiğiniz yemek tariflerini veya en sık kullanılan yemek tariflerini tam olarak açıklamak için en fazla 9 pişirme adımını kombine edebilirsiniz. Her bir pişirme adımında buna ilişkin program, sıcaklık ve pişirme süresi gibi ayarları seçiniz.
- Yemek tarifinize karşı gelen programın adını girebilirsiniz.

Programınız, yeniden çağırdığınızda ve başlattığınızda otomatik olarak çalışır.

Kişisel programların oluşturulmasına ilişkin diğer olanaklar:

- Otomatik programı veya özel uygulamayı, sona erdikten sonra kişisel program olarak kaydediniz.
- Pişirme işlemi sona erdikten sonra işlemi ayarlanan pişirme süresiyle kaydediniz.

Ardından bir program ismi giriniz.

Kişisel programlar oluşturma

- Kişisel programlar  öğesini seçiniz.
- Program oluşturma öğesini seçiniz.

Şimdi birinci pişirme adımı ayarlarını belirleyebilirsiniz.

Ekranda gösterilen talimatlara uyunuz:

- İstediğiniz ayarları seçiniz ve onaylayınız.

Ön ısıtma fonksiyonunu seçtiğinizde, Ek-le seçeneğiyle, pişirme süresi ayarı yaptığınız ek bir pişirme adımı ekleyiniz. Bunları yaptıktan sonra programı kaydedebilir veya başlatabilirsiniz.

Birinci pişirme adımının tüm ayarları belirlendi.

Başka pişirme adımları da ekleyebilirsiniz, örn.: ilk çalışma modundan sonra başka bir modun kullanılması gerekiyorsa.

- Başka pişirme adımları gerekirse Ekle öğesini seçiniz ve birinci pişirme adımında olduğu gibi devam ediniz.

Ayarları kontrol etmek veya daha sonra değiştirmek isterseniz, ilgili program adına dokununuz.

- Gerekli tüm pişirme adımlarını belirledikten sonra *Kaydet* öğesini seçiniz.
- Program ismini tuş takımı ile giriniz.

] karakteri ile uzun program isimleri için satır kesmesi ekleyebilirsiniz.

- Program ismini girdiyse *Kaydet* öğesini seçiniz.

Kişisel programlar

Ekranda programınızın kaydedildiği onayı görünür.

■ OK tuşuna basarak onaylayınız.

Kaydedilmiş programı isterseniz hemen, isterseniz de daha sonraki bir zamanda başlatabilir veya pişirme adımlarında değişiklik yapabilirsiniz.

Kişisel programları başlatma

■ Pişirilecek malzemeyi pişirme alanına yerleştiriniz.

■ Kişisel programlar  öğesini seçiniz.

■ Kullanmak istediğiniz programı seçiniz.

Program ayarlarına bağlı olarak aşağıdaki menü öğeleri belirir:

- Hemen başlat
Program hemen başlatılır. Pişirme alanı ısıtması hemen etkinleştirilir.
- Bitiş saati
Programın sonlanması gereken saati belirlersiniz. Pişirme alanı ısıtması bu saatte otomatik olarak devre dışı bırakılır.
- Başlatma saati
Programın başlaması gereken saati belirlersiniz. Pişirme alanı ısıtması bu saatte otomatik olarak etkinleşir.
- Pişirme adımı göster
Ayarlarınızın özeti gösterilir.
- İşlemleri göster
Yapılması gereken eylemler gösterilir, örneğin, malzemenin fırına yerleştirilmesi.

■ İsteddiğiniz menü öğesini seçiniz.

Program hemen veya ayarlanan saatte başlatılır.

 İfo üzerinden, pişirme işlemine göre malzemenin fırına verilmesi veya çevrilmesiyle ilgili bilgilere ulaşabilirsiniz.

■ Program sona erdiğinde Kapat öğesini seçiniz.

Pişirme adımlarının değiştirilmesi

Bir isim altında kaydettiğiniz otomatik programların pişirme adımları değiştirilemez.

- Kişisel programlar  seçeneğine dokununuz.
- Değiştirmek istediğiniz programa, içerik menüsü görüntülenene dek dokununuz.
- Değiştir seçeneğine dokununuz.
- Değiştirmek istediğiniz pişirme adımına veya bir pişirme adımı eklemek istiyorsanız, Ekle seçeneğine dokununuz.
- İsteddiğiniz ayarları seçiniz ve onaylayınız.
- Değiştirdiğiniz programı değiştirmeden başlatmak isterseniz Başlat seçeneğine dokununuz.
- Tüm ayarları değiştirdiyse Kaydet seçeneğine dokununuz.

Ekranda program isminin kaydedildiği onayı görüntülenir.

- OK ile onaylayınız.

Kaydedilen program değiştirilmiştir ve derhal veya gecikmeli olarak başlatılabilir.

Kullanıcı programlarını yeniden adlandırılması

- Kişisel programlar  seçeneğine dokununuz.
- Değiştirmek istediğiniz programa, içerik menüsü görüntülenene dek dokununuz.
- isim değiştir seçeneğine dokununuz.
- Program ismini tuş takımı ile değiştiriniz.

] karakteri ile uzun program isimleri için satır kesmesi ekleyebilirsiniz.

- Program ismini değiştirdiyse Kaydet seçeneğine dokununuz.

Ekranda program isminin kaydedildiği onayı görüntülenir.

- OK ile onaylayınız.

Programın ismi değiştirilmiştir.

Kişisel programlar

Kullanıcı programlarının silinmesi

- Kişisel programlar  seçeneğine dokununuz.
- Silmek istediğiniz programa, içerik menüsü görüntülenene dek dokununuz.
- Sil seçeneğine dokununuz.
- Soruyu Evet ile onaylayınız.

Program silinir.

Ayarlar | Fabrika ayarları | Kişisel programlar ayarıyla tüm kullanıcı programlarını aynı anda silebilirsiniz.

Kullanıcı programlarının kaydırılması

- Kişisel programlar  seçeneğine dokununuz.
- Kaydırmak istediğiniz programa, içerik menüsü görüntülenene dek dokununuz.
- Kaydır seçeneğine dokununuz.

İlgili kaydın etrafında turuncu bir çerçeve görülür.

- Programı kaydırınız.

Program istenen konumda görüntülenir.

Yemeklerin özenli bir şekilde işlenmesi sağlığını korur.

Kek, pizza, patates kızartması ve benzerlerini sadece altın sarısı bir renk alıncaya kadar kızartınız, çok fazla kızartmayınız.

Pişirme, hamur işi uygulamalarıyla ilgili önemli bilgiler

- Bir pişirme süresi ayarlayınız. Hamur işlerinde çok uzun bir gecikmeli başlatma süresi seçilmemelidir. Aksi takdirde hamur kurur ve kabartma tozu etkisini kaybeder.
- Genel olarak tel ızgara, standart tepsi ve ısıya dayanıklı malzemeden yapılmış her çeşit fırın kalıbını kullanabilirsiniz.
- Fırın kalıplarını daima tel ızgara üzerine yerleştiriniz.
- Dondurulmuş tart, pizza veya bagetleri her zaman tel ızgara üzerinde hazırlayınız.

Standart tepsinin şekli çok yüksek sıcaklıklarda ağır değişikliklere uğrayabilir, bu da tepsinin sıcakken fırından çıkarılamamasına neden olabilir.

- Kızarmış patates, kroket veya benzeri dondurulmuş ürünleri standart tepsi üzerinde hazırlayabilirsiniz. Dondurulmuş ürünlerin hazırlanmasında ürünleri birkaç kez çeviriniz.
- Aynı anda en fazla iki seviyede pişiriniz. Erikli turta gibi meyveli ıslak turta hazırlarken sadece tek bir seviyeyi kullanınız.

Fırın kağıdı kullanımı

Miele aksesuarları, örneğin standart tepsiler, PerfectClean kaplamaya sahiptir (bkz. "Temizlik ve Bakım" bölümü). Genel olarak, PerfectClean kaplamalı yüzeylerin yağlanması veya üzerlerine fırın kağıdı serilmesine gerek yoktur.

- Aşağıdaki yiyeceklerin hazırlanmasında fırın kağıdı kullanınız:
 - Kullanılan kostik soda PerfectClean kaplamaya zarar verebileceğinden, kostik sodaya yatırılmış hamur işleri
 - Kolayca yapıştıklarından, pandispanya, beze veya makaron hamuru gibi yumurta akı oranının yüksek olduğu hamurlar
 - Milföy veya Strudel hamurları
 - Tel ızgara üzerinde, dondurulmuş ürünler
 - Standart tepsi üzerinde, kızarmış patates, kroket veya benzeri dondurulmuş ürünler

Hamur işleri pişirme

Hamur işleri pişirmeye ilişkin faydalı bilgiler

- Hamur işleri hazırlarken koyu renk fırın kalıplarını tercih ediniz. Parlak malzemedan açık renk, ince kalıplardan kaçınınız, açık renk kalıplar eşit olmayan veya zayıf bir kızarma sonucu verir. El-verişsiz koşullar altında, yemek pişmez.
- Baton kalıp veya uzun kalıplar içindeki kekleri ızgaranın üzerine çapraz olarak koyarak kalıpların içindeki ısının eşit dağılmasını ve malzemelerin eşit de-recede pişmelerini sağlayınız.
- Kızarmış patates, kroket, pasta, pizza veya baget gibi dondurulmuş ürünlerin hazırlanmasında, orta sıcaklıkları veya üretici tarafından belirtilen sıcaklıkları seçiniz.
- Pişme süresi için belli bir zaman aralığı verilmişse, ilgili aralığın alt sınırına varıldığında malzemenin hazır olup olmadığını kontrol ediniz. Bunun için hamurun içine bir kürdan batırınız. Kürdana yumuşak hamur parçacıkları yapışmazsa, hamur pişmiş demektir.



Programlara ilişkin bilgiler

Önerilen değerlerle birlikte tüm programların bir tablosunu “Ana ve alt menüler” bölümünde bulabilirsiniz.

Kombi pişirme

Bu program, diğer fırın programlarına nem ilave edilmesiyle çalışır. Malzemenin üst yüzeyi buhar ilavesi sayesinde kurumaz. Ekmek, küçük ekmek ve milföy hamurları parlak, çıtır bir kabuğa sahip olur.

Farklı ısıtma türleri arasından seçim yapabilirsiniz:

- Turbo + ile kombi pişirme 
- Üst/Alt Isıtmalı kombi pişirme 
- Izgara ile kombi pişirme 

Ekmek ve küçük ekmeklerin birden fazla pişirme adımıyla pişirilmesini tavsiye ederiz: 1. pişirme adımında buhar uygulayarak parlaklık elde edersiniz (azami nem, düşük sıcaklık). Üstünün kızarmasıysa, takip eden pişirme adımında yüksek nem ve yüksek sıcaklıkla elde edilir. Ardından, düşük nem ve orta ila yüksek sıcaklıkta kurutma gerçekleştirilir.

Faydalı bilgi: Yemek tariflerini ve program, sıcaklık, nem ve pişirme süresi bilgilerini içeren kapsamlı pişirme tablolarını Miele “Hamur işleri, Kızartma, Buharda pişirme” yemek kitabında bulabilirsiniz.

Otomatik programlar

Ekrandaki talimatları uygulayınız.

Turbo +

Bu programı birden fazla seviyede aynı anda yemek pişiriyorsanız kullanınız.

Isıya dayanıklı malzemeden yapılmış tüm fırın kaplarını kullanabilirsiniz.

Isı fırın içinde derhal yayıldığından, Üst/Alt Isıtma  çalışma modunda olduğundan daha düşük sıcaklıklarda yemek pişirebilirsiniz.

Üst/Alt Isıtma

Bu programı geleneksel yemekleri hazırlamak için kullanınız. Eski yemek kitaplarından aldığınız yemek tarifleri için sıcaklığı tarifte belirtilen sıcaklıktan 10 °C daha düşük bir değere ayarlayınız. Pişirme süresi aynı kalır.

Sadece tek bir seviyede pişiriniz. Tepsi keki hazırlayacaksanız, 2. seviyeyi kullanınız.

Yoğun pişirme

Bu çalışma modu, nemli içerik malzemelerinin kullanıldığı pasta, pizza, kiş ve benzeri gıdaların hazırlanması için uygundur.

Pişecek malzemeyi 1. kademeye koyunuz.

Alt Isıtma

Malzemenin altının daha fazla kızarması gerekiyorsa, pişirme süresinin sonuna doğru bu çalışma modunu seçiniz.

Üst ısıtma

Malzemenin üst kısmının biraz daha kızarmasını istiyorsanız pişirme süresi sonunda bu çalışma modunu seçiniz.

Bu çalışma modu, fırın yemeklerinin üstlerinin kızartılması için uygundur.

Kek özel

Bu çalışma modunu, çırpılarak yapılan hamur kullandığınızda veya dondurulmuş karbonatlı hamur işlerini hazırlamak için kullanınız.

Eco-Turbo

Bu program, örneğin dondurulmuş pizza veya kalıp kurabiye gibi küçük miktarlardaki gıdaları enerjiden tasarruf ederek pişirmek için uygundur.

Kızartma

Kızartma uygulamalarıyla ilgili önemli bilgiler

- Eti, asla donmuş haldeyken kızartmayın, aksi takdirde kurur. Kızartma öncesinde eti çözdürünüz.
- Kızartma öncesinde etteki deri ve sinirleri alınız.
- Eti istediğiniz şekilde marine ediniz, baharat katınız.
- Birden çok et parçasını eşzamanlı olarak kızartmak istiyorsanız, parçaların mümkün olduğunca aynı yüksekliğe sahip olmasına dikkat ediniz.
- Üzerine tel ızgara yerleştirilmiş standart tepsiyi kullanınız. Böylece pişirme alanı daha temiz kalır, ayrıca etten çıkan et suyunu sos hazırlığında kullanabilirsiniz.

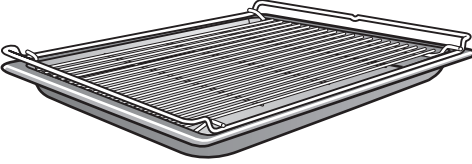

- Hazır kızartmaları kesmeden önce yaklaşık 10 dakika kadar dinlendiriniz. Et dinlenirken et suyu da eşit oranda dağılacaktır.



Programlara ilişkin bilgiler

Önerilen değerlerle birlikte tüm programların bir tablosunu “Ana ve alt menüler” bölümünde bulabilirsiniz.

Kombi pişirme

Bu program, diğer fırın programlarına nem ilave edilmesiyle çalışır. Malzemenin üst yüzeyi buhar ilavesi sayesinde kurumaz. Et son derece yumuşak ve sulu olur ve dış yüzeyi güzelce kızartır. Kombi pişirme  programını et, balık ve kümes hayvanları eti pişirmek için kullanınız.

Farklı ısıtma türleri arasından seçim yapabilirsiniz:

- Turbo + ile kombi pişirme 
- Üst/Alt Isıtmalı kombi pişirme 
- Izgara ile kombi pişirme 

Etin yavaş ve özenli bir şekilde, birden fazla pişirme adımıyla pişirilmesini tavsiye ederiz: 1. pişirme adımında etin üst yüzeyini iyice kızartmak için yüksek sıcaklıkla pişiriniz. 2. pişirme adımında nemi artırıp, sıcaklığı düşürünüz. Et bu şekilde eşit bir şekilde pişer ve kas proteini açığa çıkar, bunun sonucunda da et son derece yumuşak olur.

Faydalı bilgi: Yemek tariflerini ve program, sıcaklık, nem ve pişirme süresi bilgilerini içeren kapsamlı pişirme tablolarını Miele “Hamur işleri, Kızartma, Buharda pişirme” yemek kitabında bulabilirsiniz.

Otomatik programlar

Ekranda gösterilen talimatlara uyunuz.

Turbo +

Bu çalışma modu, altın-kahverengi bir kabuğun istendiği et ve kanatlı kızartma uygulamaları için uygundur.

Isı fırın içinde derhal yayıldığından, Üst/Alt Isıtma  çalışma modunda olduğundan daha düşük sıcaklıklarda yemek pişirebilirsiniz.

Üst/Alt Isıtma

Bu çalışma modunu geleneksel yemekleri hazırlamak için kullanınız. Eski yemek kitaplarından aldığınız yemek tarifleri için sıcaklığı tarifte belirtilen sıcaklıktan 10 °C daha düşük bir değere ayarlayınız. Pişirme süresi aynı kalır.

Yemeğin altının daha fazla kızarması gerekiyorsa, pişirme süresinin sonuna doğru Alt Isıtma  programını seçiniz.

Yoğun pişirme  programını ince hamurların pişirilmesi için ve kızartma suyu çok koyu renk olacağından kızartma için kullanmayınız.

Kızartma

Gıda termometresi

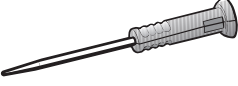

Gıda termometresi yardımıyla pişirme işlemindeki sıcaklığı kesin olarak kontrol edebilirsiniz.

Çalışma şekli

Gıda termometresinin metal ucu pişirilecek malzemenin içine sapına kadar, tamamen batırılır. Termometrenin metal ucunda, pişirme işlemi sırasında malzemenin içindeki sıcaklığı ölçen bir sıcaklık sensörü bulunur.

Ayarlanacak iç sıcaklık, tercih edilen pişirme derecesine ve etin türüne bağlıdır. Sıcaklık 30 ile 99 °C arasında seçilebilir.

Pişirme süresini etkileyen çeşitli unsurlar söz konusudur: Fırının içinin sıcaklığı ve duruma göre nem oranı ne kadar yüksek, pişen malzeme ne kadar ince olursa, ayarlanmış olan iç sıcaklığa erişim de o kadar hızlı gerçekleşir.

İçine gıda termometresi batırılmış olan pişirilecek malzemeyi fırının içine yerleştirdiğinizde, gıda termometresi sapındaki verici ve alıcı anten arasında gidip gelen sinyaller üzerinden iç sıcaklık değerleri buharlı fırın elektronik sistemine gönderilmeye başlanır.

Sorunsuz bir sinyal aktarımı için cihaz kapağının mutlaka kapatılmış olması gerekir. Pişirme işlemi esnasında, örneğin kızarmakta olan malzemeye sıvı dökülmesi için kapak açılırsa, sinyal aktarımı kesilir.

Aktarıma ancak cihazın kapağı kapatıldığında devam edilir. Ekranda güncel iç sıcaklığın yeniden gösterilmesi için aradan bir iki saniye geçmesi gerekebilir.









Sıcaklık sensörü 100 °C'nin üstündeki sıcaklıklarda tahrip olur. Malzemenin içine batırılmış durumdayken zarar görme tehlikesi yoktur, çünkü ayarlanabilir en yüksek iç sıcaklık 99 °C'dir.

Gıda termometresini kullanmıyorsanız, termometreyi pişirme işlemi sırasında fırının içinde bırakmayınız, bunun yerine daima ön çerçevedeki muhafaza kılıfına koyunuz.

Kullanım olanakları

Bazı otomatik programlarda ve özel kullanımlarda gıda termometresi kullanmanız istenir.

Bunun dışında kendi kullanıcı programlarınızda ve aşağıdaki programlarda da gıda termometresini kullanabilirsiniz:

- Turbo + 
- Üst/Alt Isıtma 
- Turbo + ile kombi pişirme 
- Üst/Alt Isıtmalı kombi pişirme 
- Buharlı pişirme 
- Yoğun pişirme 
- Turbo ızgara 
- Kek özel 

Kullanıma ilişkin önemli bilgiler

İdeal işleyiş için aşağıdaki bilgileri mutlaka dikkate alınız.

Gıda termometresinin metal ucu kırılabilir.

Bu nedenle gıda termometresini yiyecekleri taşımak için kullanmayınız.

- Sinyalleri zayıflatabileceklerinden yüksek ve dar metal kaplar kullanmayınız.
- Kablosuz gıda termometresinin üzerinde ızgara kabı kapağı, alüminyum folyo ya da bir üstündeki raf seviyesinde tel ızgara ve standart tepsi gibi metal nesnelere bulunmasından kaçınınız. Cam kapak kullanılması mümkündür.
- Piyasada satılan başka bir metal gıda termometresini aynı anda kullanmayınız.
- Gıda termometresinin sapı yemek suyunun içinde, yemeğin üstünde ve kabın kenarında durmamalıdır.
- Eti bir tencereye ya da tel ızgaranın üstüne koyabilirsiniz.
- Gıda termometresinin metal ucu, sıcaklık sensörü pişecek malzemenin içine, malzemenin ortasına ulaşacak şekilde sapına kadar, tam olarak batırılır. Bu sırada sap eğik olarak yukarı bakmalı ve fırın köşelerine veya kapıya doğru yatay bir şekilde durmamalıdır.
- Kümes hayvanlarında metal ucu batırmak için en uygun yer göğüs bölgesindeki en kalın yerdir. Bunun için göğüs bölgesini, en kalın yeri bulmak için baş parmağınız ve işaret parmağınız ile yoklayınız.

- Metal uç kemiklere temas etmemeli ve çok yağlı yerlere batırılmamalıdır. Yağ dokusu ve kemik, fırının vaktinden önce kapanmasına sebep olabilir.
- Çok yağlı etler için pişirme tablolarında iç sıcaklık olarak verilen değerden daha yüksek bir sıcaklık seçiniz.
- Alüminyum folyo veya kızartma torbası kullanırken, gıda termometresini folyodan geçirerek malzemenin ortasına kadar batırınız. Gıda termometresini etle birlikte folyonun içine de koyabilirsiniz. Bunun için folyo üreticisinin verdiği bilgileri dikkate alınız.
- Gıda termometresi balık gibi çok yassı malzemelere sadece yatay olarak batırılabilir. Bu sebeple çok yassı malzemeleri cam veya seramik pişirme kaplarında pişiriniz, aksi takdirde metal kabın çeperleri sinyalleri bozar.

Gıda termometresi pişirme işlemi sırasında algılanmıyorsa, ekranda buna ilişkin bir uyarı görüntülenir. Gıda termometresinin pişirilen malzemenin içindeki konumunu değiştiriniz.

Kızartma

Gıda termometresi kullanımı

- Kumanda panelinin arkasında bulunan muhafaza kutusundan gıda termometresini çıkarınız.
- Gıda termometresinin metal ucunu pişecek malzemenin içine sapına kadar, tam olarak batırınız.

Birden fazla et parçasını aynı anda pişirmek isterseniz gıda termometresini en kalın et parçasına batırınız.

Termometrenin sapı eğik bir şekilde yukarıya bakmalıdır.

- Pişirilecek yemeği fırına yerleştiriniz.
- Kapağı kapatınız.
- Programı veya otomatik programı seçiniz.
- Sıcaklığı ve gerekirse, iç sıcaklığı ayarlayınız.

Otomatik programlarda iç sıcaklık değerleri önceden belirlenmiştir.

Ekrandaki talimatları uygulayınız.

Pişirme işlemi iç sıcaklığa ulaşıldığında sona erer.



Sıcak yüzeyler sonucu yaralanma tehlikesi.

Gıda termometresinin sapı çok ısınabilir. Sapa dokunduğunuzda yanabilirsiniz.

Gıda termometresini çıkarırken fırın eldiveni takınız.

Gıda termometresiyle pişirme işlemi gecikmeli başlatma

İşlemin daha sonraki bir anda başlamasını da sağlayabilirsiniz.

- Başlatma saati seçeneğine dokununuz.

Gıda termometresi kullanarak pişirme süresi gıda termometresi olmaksızın pişirme süresine yaklaşık olarak eşit olduğundan bitiş saati yaklaşık olarak tahmin edilebilir.

Toplam süre iç sıcaklığa ulaşılmasına bağlı olduğundan Pişirme süresi ve Bitiş saati ayarlanamaz.

Faydalı bilgi: İç sıcaklığa ulaşıldığında, pişirilen malzeme istediğiniz seviyede pişmemişse, gıda termometresini malzemenin farklı bir yerine batırınız veya iç sıcaklık değerini arttırıp işlemi yeniden gerçekleştiriniz.

İç sıcaklıklar tablosu

Et	 [°C]
Dana eti kızartması	75–80
Kavrulmuş füme domuz fileto	63
Kuzu budu az pişmiş orta pişmiş iyi pişmiş	64 76 82
Kuzu sırtı az pişmiş orta pişmiş iyi pişmiş	53 65 80
Karaca sırtı az pişmiş orta pişmiş iyi pişmiş	60 72 81
Siğir eti kızartması	80
Siğir bonfile/ Rozbif az pişmiş orta pişmiş iyi pişmiş	45 54 75
Domuz kızartma	85
Domuz bonfilesi az pişmiş orta pişmiş iyi pişmiş	60 66 75
Av eti/but	85

 İç sıcaklık

Izgara yapma



Sıcak yüzeyler sonucu yaralanma tehlikesi.

Izgara yaparken cihaz kapağını açtığı-
nızda, kumanda paneli.

Izgara sırasında cihaz kapağını kapalı
tutunuz.

Izgara uygulamalarıyla ilgili önemli bilgiler

- Izgara uygulamalarında fırının önce-
den ısıtılmasına gerek yoktur. Yemeği
soğuk fırına veriniz.
- Üzerine tel izgara yerleştirilmiş stan-
dard tepsiyi kullanınız. Uyarı: 3. sevi-
yede izgara yaparsanız, standart
tepsiyi tel izgaranın altındaki seviyeye
yerleştiriniz.

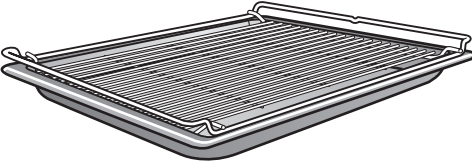

- Izgara balık pişirecekseniz, balığı uy-
gun boyutta kesilmiş fırın kağıdının
üstüne koyunuz.
- Yarım tavuk gibi yüksek malzemeleri
2. seviyede, biftek gibi yassı malze-
meleri 3. seviyede izgara yapınız.
- Pişirme süresinin $\frac{2}{3}$ 'si geçtikten son-
ra malzemeyi çeviriniz. İstisna: Balığın
çevrilmesine gerek yoktur.

Izgara işlemine ilişkin faydalı bil- giler

- Yağsız eti marine ediniz veya sıvı yağ
sürünüz. Başka tür katı yağlar, koyula-
şır veya duman oluşumuna yol açar.
- Izgara uygulaması öncesinde kızarmış
sosisleri enlemesine kesiniz.
- Izgara sürelerinin birbirinden farklı ol-
maması için et veya balık dilimlerinin
aynı kalınlıkta olmasına özen gösteri-
niz.
- **Pişip pişmediğini kontrol etmek** için
bir kaşıkla ete bastırınız. Bu şekilde,
etin ne kadar piştiğini belirleyebilirsiniz.
 - **az pişmiş**
Et hala çok esnekse, iç kısmı hala
kırmızıdır.
 - **orta pişmiş**
Et, az esnek ise içi pembedir.
 - **iyi pişmiş**
Et, neredeyse hiç esnemiyorsa, iyi
pişmiş demektir.
- Büyük et parçalarının üstü, fazla kızar-
mış, fakat içi henüz pişmemişse, izga-
ra malzemesini daha alçak bir kade-
meye alınız veya izgara sıcaklığını dü-
şürünüz.

Programlara ilişkin bilgiler

Önerilen değerlerle birlikte tüm programların bir tablosunu “Ana ve alt menüler” bölümünde bulabilirsiniz.

Gıda termometresinin plastiği çok yüksek sıcaklıklarda eriyebilir.
Gıda termometresini izgara programlarında kullanmayınız.
Gıda termometresini fırının içinde muhafaza etmeyiniz.

Izgara ile kombi pişirme

Bu çalışma modu, üstünün kızarması ama içinin kurumaması gereken malzemelerdeki -örn., mısır- gril uygulaması için uygundur.

Büyük Izgara

Bu programı büyük miktarda yassı izgara malzemesinin ızgarası ve büyük kaplarda pişen yiyeceklerin üstünün kızartılması için kullanınız.

Küçük Izgara

Bu programı küçük miktarda yassı izgara malzemesinin ızgarası ve küçük kaplarda pişen yiyeceklerin üstünün kızartılması için kullanınız.

Turbo ızgara

Bu çalışma modu, büyük çaplara sahip malzemelerdeki, örn., kanatlılar veya sarılmış kızartmalardaki gril uygulamaları için uygundur.

Temizlik ve bakım

Temizlik ve Bakımla İlgili Bilgiler



Sıcak yüzeyler sonucu yaralanma tehlikesi.

Buharlı fırın çalışırken çok ısınır. Rezistanslara, fırının iç panellerine, tel raflara ve yemeğe değerseniz yanabilirsiniz.

Elle temizlik öncesinde rezistansların, fırın içinin, tel rafların ve aksesuarların soğumasını bekleyiniz.



Elektrik çarpması nedeniyle yaralanma tehlikesi.

Buharlı temizlik aletinin buharı, akım taşıyan parçalara sızarak kısa devreye sebep olabilir.

Buharlı fırının temizliğinde asla buharlı temizlik aleti kullanmayınız.

Uygun olmayan temizlik ürünleri kullanıldığında tüm yüzeyler değişime uğrayabilir veya renk değiştirebilir. Özellikle de fırın temizleyiciler ve kireç çözücüler buharlı fırının ön paneline zarar verebilir.

Tüm yüzeyler, çizilmeye karşı hassastır. Cam yüzeylerdeki çizikler bazı durumlarda kırılmaya yol açabilir.

Temizlik ürünü kalıntılarını derhal temizleyiniz.

İnatçı kirler bazı koşullar altında buharlı fırına zarar verebilir.

Fırının içini, kapağın iç yüzünü ve kapak lastiğini soğur soğumaz temizleyiniz. Temizlik için çok fazla beklemek temizliği gereksiz yere zorlaştırır ve aşırı durumlarda imkansızlaştırır.

Temizlik için asla sanayi tipi temizlik ürünlerini kullanmayınız, daima evde kullanıma yönelik temizlik ürünleri kullanınız.

Alifatik karbondioksit içeren temizlik ürünü veya deterjanları kullanmayınız. Aksi takdirde lastikler kabarmabilir.

- Her kullanımdan sonra buharlı fırını ve aksesuarlarını temizleyiniz ve kurulaştırınız.
- Cihaz kapağını, ancak fırının içi tamamen kuruduktan sonra kapatınız.

Ağırlıklı olarak buharda pişirme işlemi gerçekleştirir ve HydroClean bakım programını kullanmazsanız, buharlı fırının ulaşamayan yerlerindeki nemi gidermek için yılda bir defa 225 °C üzeri sıcaklıkta bir pişirme işlemi uygulamalısınız.

Buharlı fırını uzun bir süre kullanmayacaksanız, koku oluşumunu vs. engellemek için fırını bir kez daha iyice temizleyiniz. Ardından cihaz kapağını açık bırakınız.

Uygun olmayan temizlik maddeleri

Yüzeyle zarar vermemek için, temizlik için şu ürünleri kullanmayınız:

- Soda, amonyak, asit veya klorür içeren temizlik maddeleri
- Kireç çözücü temizlik maddeleri
- Aşındırıcı temizlik maddeleri (örneğin ovma tozu, ovma kremi, cam seramik ocak temizleyici)
- Çözücü içeren temizlik maddeleri
- Bulaşık makinesi temizleyici
- Cam temizlik maddeleri
- Cam seramik ocaklar için tasarlanmış temizlik maddeleri
- Aşındırıcı sert fırçalar ve süngerler (örneğin bulaşık süngerleri) veya içinde hala aşındırıcı kalıntıları bulunan eski süngerler
- Kir silgileri
- Keskin metal kazıyıcılar
- Bulaşık teli
- Paslanmaz çelik bulaşık teli
- Mekanik temizlik ürünleri ile noktasal temizlik
- Fırın temizleyici veya fırın spreyleri

Ön panelin temizlenmesi

- Ön paneli temiz bir sünger bez, bir miktar elde bulaşık deterjanı ve sıcak su ile temizleyiniz.
- Ardından ön paneli yumuşak bir bezle kurulayınız.

Faydalı bilgi: Temizlik için deterjansız olarak temiz, nemli bir mikrofiber bez de kullanabilirsiniz.

Temizlik ve bakım

PerfectClean

Standart tepsinin, kombi tel ızgaranın ve HFC 71 FlexiClip teleskopik rayların yüzeyleri **PerfectClean kaplamadır**. Bu sayede yüzeyler parıltıdan bir görünüme sahip olur. PerfectClean kaplamalı yüzeyler, yapışmayı önleyici ve temizliği kolaylaştırıcı özellikleriyle öne çıkıyor.

İdeal bir kullanım için yüzeylerin her kullanım sonrasında temizlenmesi gerekir. PerfectClean kaplamalı yüzeylerin üzeri önceki kullanımlardan kalan artıklar ve kalıntılarla kaplanırsa, yapışmayı önleyici özellikleri etkisiz hale gelir. Aralarda temizlik yapmadan art arda kullanımlar temizliği zorlaştırır.

Taşpı akmış meyve suları, giderilemeyecek renk değişimlerine yol açabilir. Öte yandan bu durum PerfectClean kaplamanın özelliklerini olumsuz etkilemez.

Kaplamanın yapışmayı önleyici özelliğine zarar gelmemesi için tüm temizlik maddesi kalıntılarını temizleyiniz.

PerfectClean kaplamalı yüzeylere kalıcı bir zarar gelmesini önlemek için temizlik esnasında için şu ürünleri kullanmayınız:

- Aşındırıcı temizlik ürünleri (örneğin ovma tozu, ovma kremi, cam seramik ocak temizleyici)
- Cam seramik ocaklar için tasarlanmış temizlik maddeleri
- Cam seramik ve paslanmaz çelik temizleme ürünü
- Bulaşık teli
- Aşındırıcı süngerler (örneğin tencere süngerleri veya içinde hala aşındırıcı kalıntıları bulunan kullanılmış süngerler)
- Fırın spreyi
- Mekanik temizlik ürünleri ile noktasal temizlik

PerfectClean kaplamalı parçaları **keskinlikle** bulaşık makinesinde yıkamayınız.

Fırının içi

Uzun süreli kullanım sonrasında fırının içinin sararması normaldir. Kullanım özellikleri bundan olumsuz etkilenmez.

Fırın içi arka panelindeki deliklerden içeri temizlik ürünü girmemesine dikkat ediniz.

Fırının içini daha rahat bir şekilde temizleyebilmek için cihaz kapağını sökebilir, tel rafları çıkarabilir ve üst ısıtma/ızgara rezistansını aşağı katlayabilirsiniz.

Buharda pişirme işlemi sonrasında temizlik

- Yapılması gerekenler:
 - Yoğuşma suyunu bir sünger veya bulaşık beziyle siliniz,
 - hafif yağ kirlerini, temiz bir sünger bez, elde bulaşık deterjanı ve sıcak suyla siliniz.
- Temizlikten sonra tüm temizlik ürünü artıkları giderilene dek duru suyla siliniz.
- Fırının içini ve kapağın iç yüzünü bir bezle kurulaştırınız.

Faydalı bilgi: Son olarak da fırının içini Kurutma bakım programıyla otomatik olarak kurutabilirsiniz (bkz. “Bakım” bölümü).

Bir kızartma, ızgara veya hamur işi pişirme işleminden sonra temizlik

Her kızartma, ızgara veya hamur işi pişirme işleminden sonra fırının içini temizleyiniz, aksi takdirde kirlenir ve bazı durumlarda çıkarılamaz hale gelir.

- Fırının içini ve kapağın iç yüzünü temiz bir bulaşık süngeri, sıcak su ve elde bulaşık deterjanıyla temizleyiniz. Fırının içini temizlemek için gerekirse bulaşık süngerinin sert yüzünü de kullanabilirsiniz.
- Temizlikten sonra tüm temizlik ürünü artıkları giderilene dek duru suyla siliniz.
- Fırının içini ve kapağın iç yüzünü bir bezle kurulaştırınız.

Faydalı bilgi: Kirleri birkaç dakika deterjanlı suda yumuşatırsanız veya Bakım  | Suda bekletme programını ayarlarsanız temizlik kolaylaşır. Sert ve inatçı kirlerde fırının içinin HydroClean bakım programıyla temizlenmesini tavsiye ediyoruz (bkz. “Bakım” bölümü).

Temizlik ve bakım

Taban süzgeci temizliği

- Her kullanım sonrasında taban süzgecini temizleyiniz ve kurulayınız.
- Süzgeç üzerindeki renk değişimlerini ve kireç kalıntılarını sirkeyle gideriniz ve ardından süzgeci temiz suyla durulayınız.

Kapak lastiğinin temizlenmesi

Kapak lastiği yağ kalıntıları nedeniyle gevşeyebilir ve kopabilir.

Her kızartma, ızgara veya hamur işi pişirme işleminden sonra kapak lastiğini temizleyiniz.

- Kapak lastiğini, temiz ve nemli bir mikrofiber bezle deterjan kullanmadan temizleyiniz. Temizlik için isterseniz temiz bir bulaşık bezi, elde bulaşık deterjanı ve ılık su da kullanabilirsiniz.
- Her temizlik sonrasında kapak lastiğini yumuşak bir bezle kurulayınız.
- Kapak lastiğinin yerine doğru oturup oturmadığını kontrol ediniz. Gerekirse kapak lastiğine, her taraftan eşit derecede ve düz oturacak şekilde bastırınız.

Kapak lastiğinde, örneğin yırtılma gibi hasarlar mevcutsa lastik değiştirilmelidir. Miele yetkili servisini çağırınız. Kapak lastiğini değiştirene kadar buharla pişirme işlemi ve HydroClean bakım programıyla temizlik uygulamayınız.

Su kabı ve yoğuşma suyu kabının temizlenmesi temizliği

Su kabı ve yoğuşma suyu kabı bulaşık makinesinde yıkanabilir.

- Her kullanım sonrasında su kabını ve yoğuşma suyu kabını çıkarınız. Çıkarılmak için su kabını ve yoğuşma suyu kabını hafifçe yukarı doğru bastırınız.
- Su kabını ve yoğuşma suyu kabını boşaltınız.

Su kabı ve yoğuşma suyu kabı dışarı çıkarılırken yerleştirme yuvalarına su damlayabilir.

- Bu durumda yerleştirme yuvalarını da kurulayınız.
- Su kabını ve yoğuşma suyu kabını elde veya bulaşık makinesinde yıkayınız.
- Kireç kalıntısı oluşumunu engellemek için su kabını ve yoğuşma suyu kabını bir bezle kurulayınız.

Aksesuar

Standart tepsi ve kombi tel ızgara temizliđi

Standart tepsi ve kombi tel ızgara yüzeyleri PerfectClean kaplamalıdır. “Temizlik ve Bakım” bölümü “PerfectClean” kısmındaki temizlikle ilgili verilen bilgileri dikkate alınız.

- Temizlik için aşağıdaki şekilde hareket ediniz:
 - hafif kirleri, temiz bir bulaşık bezi, el bulaşık deterjanı ve ılık suyla siliniz.
 - yoğun kirleri temiz bir bulaşık süngeri, sıcak su ve el bulaşık deterjanıyla yıkayınız. Gerekirse bulaşık süngerinin sert tarafını da kullanabilirsiniz.
- Temizlik sonrasında da, temizlik maddeleri kalıntıları tamamen yok olana dek duru suyla siliniz.
- Ardından yüzeyleri bir bezle kurulaştırınız.

Pişirme kapları ve gıda termometresi temizliđi

Pişirme kapları ve gıda termometresi, bulaşık makinesinde yıkanabilir.

- Her kullanım sonrasında pişirme kaplarını ve gıda termometresini yıkayınız ve kurulaştırınız.
- Pişirme kaplarındaki mavimsi renk değişimlerini sirkeyle gideriniz ve ardından kapları temiz suyla durulaştırınız.

Temizlik ve bakım

Tel rafların temizlenmesi

Tepsilerin takıldığı tel rafları (eğer varsa) FlexiClip teleskopik raylarla birlikte sökebilirsiniz.

Öncesinde FlexiClip teleskopik rayları ayrı bir şekilde sökmek istiyorsanız “Genel bakış” bölümü “FlexiClip teleskopik rayların montajı ve sökülmesi” kısmındaki talimatları dikkate alınız.

HFC 71 FlexiClip teleskopik rayların yüzeyleri PerfectClean kaplamadır. “Temizlik ve bakım” bölümünün “PerfectClean” başlığındaki temizlik talimatlarını dikkate alınız.

⚠ Sıcak yüzeyler sonucu yaralanma tehlikesi.

Buharlı fırın çalışırken çok ısınır. Rezistanslara, fırının iç panellerine ve aksesuarlara değmeniz halinde yanabilirsiniz.

Tel rafları sökmeden önce rezistansların, fırının içinin ve aksesuarların soğumasını bekleyiniz.

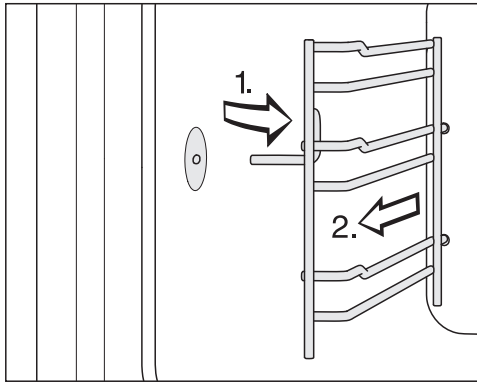

- Tel rafları öndeki tutucudan (1) çekerek çıkartınız ve dışarı alınız (2).

- Yapılması gerekenler:

- Hafif kirleri temiz bir sünger bez, elde bulaşık deterjanı ve sıcak su ile siliniz,
- Güçlü kirleri temiz bir sünger bez, sıcak su ve elde bulaşık deterjanı ile temizleyiniz. Gerekliğinde bulaşık süngerinin sert tarafını da kullanabilirsiniz.

- Her temizlikten sonra tüm deterjan kalıntıları gidene kadar duru su ile siliniz.

- Ardından tel rafları yumuşak bir bezle kurulayınız.

Montaj için, işlemi tersten uygulayınız.

- Tel rafları dikkatli bir şekilde geri takınız.

Tel raflar doğru takılmadıysa, devrilme ve çekme koruması sağlanmaz. Ayrıca pişirme kabı yerleştirilirken sıcaklık sensörü zarar görebilir.

Üst ısıtma/ızgara rezistansının aşağıya doğru indirilmesi

Fırın tavanında aşırı yoğun bir kirlenme söz konusuysa, temizlik için üst ısıtma/ızgara rezistansını yaklaşık 5 cm aşağı katlayabilirsiniz.

⚠ Sıcak yüzeyler sonucu yaralanma tehlikesi.

Buharlı fırın çalışırken çok ısınır. Rezistanslara, fırının iç panellerine, tel raflara ve yemeğe değerseniz yanabilirsiniz.

Temizlik öncesinde rezistansların, fırın içinin, tel rafların ve aksesuarların soğumasını bekleyiniz.

Üst ısıtma/ızgara rezistansı zarar görebilir.

Üst ısıtma/ızgara rezistansını asla güç kullanarak aşağı doğru çekmeyiniz.

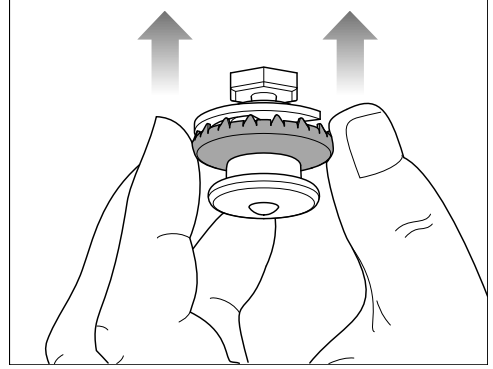

- Temizlik sonrasında üst ısıtma/ızgara rezistansını basınçlı kapağın dış halkasından tekrar yukarı bastırınız. Basınçlı kapağın düzgün bir şekilde oturmuş olduğuna emin olunuz.

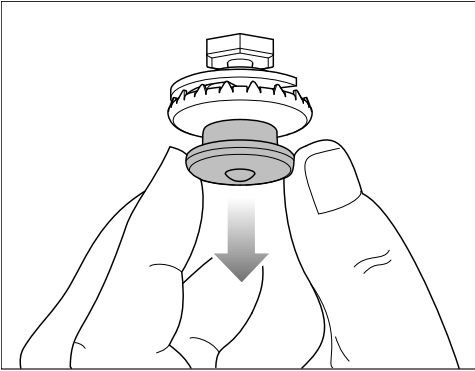

- Basınçlı kapağı dikkatli bir şekilde aşağı doğru çekiniz. Üst ısıtma/ızgara rezistansı otomatik olarak aşağı doğru katlanır.
- Fırın tavanını bir sünger bez veya bulaşık süngeriyile temizleyiniz (bkz. “Temizlik ve bakım” – “Pişirme alanı” bölümü.)

Temizlik ve bakım

Bakım

Bitiş saati ve Başlatma saati fonksiyonları bakım programlarında kullanılamaz.

Suda bekletme

Güçlü, yoğun kirler bu bakım programıyla yumuşatılabilir.

- Pişirme alanının soğumasını bekleyiniz.
- Fırının içindeki tüm aksesuarları çıkarınız.
- Kaba kirleri bir bezle siliniz.
- Bakım ⑤ | Suda bekletme seçeneğini seçiniz.

Yumuşatma işlemi yaklaşık 10 dakika sürer.

Kurutma

Bu bakım programı sayesinde pişirme alanının erişilemez yerlerindeki artık nem de kurutulur.

- İşlem öncesinde pişirme alanını bir bezle kurulaştırınız.
- Bakım ⑤ | Kurutma ögesini seçiniz.

Kurutma işlemi yaklaşık 20 dakika sürer.

Yıkama

Bu bakım programıyla suyun geçtiği sistem yıkanır. Olası gıda kalıntıları temizlenir.

- Bakım ⑤ | Yıkama ögesini seçiniz.
 - Ekranda gösterilen talimatlara uyunuz.
- Yıkama işlemi yaklaşık 10 dakika sürer.

Kireç çözme

Kireç çözme işlemi için Miele kireç çözücü tabletlerini kullanmanızı öneririz (bkz. “Sonradan alınabilen aksesuarlar”). Bu tabletler, ideal bir kireç çözme işlemi için Miele ürünlerine özel olarak üretilmiştir. Sitrik asidin yanı sıra, başka asitler ve/veya istenmeyen maddeler (ör. klorür) içeren diğer kireç çözücüler de ürüne zarar verebilir. Ayrıca kireç çözücü konsantrasyonuna uyulmazsa istenen etki de sağlanamayabilir.

Kireç çözme çözeltisi metal panellere dökülürse, lekeler oluşabilir. Kireç çözme çözeltisini derhal siliniz.

Belirli bir kullanım süresinin ardından buharlı fırının kirecinin çözülmesi gerekir. Kireç çözme zamanı geldiğinde, cihazın gücü açıldıktan sonra ekranda kalan pişirme işlemi sayısı gösterilir. Sadece buharda pişirme işlemleri sayılır. Kalan son buharda pişirme işleminden sonra buharlı fırının çalıştırılması engellenir.

Engelleme öncesinde buharlı fırının kirecinin çözülmesini tavsiye ederiz.

Kireç çözme işlemi yaklaşık 41 dakika sürer.

Kireç çözme işlemi esnasında su kabının çalkalanması ve taze suyla doldurulması gerekir. Yoğuşma suyu kabının boşaltılması gerekir.

Kireç çözme işleminin gerçekleştirilmesi

- Fırının içindeki tüm aksesuarları çıkarınız.
- Bakım  | Kireç çözme seçeneğini seçiniz.

Ekranda Lütfen bekleyin bildirim görüntülenir. Kireç çözme işlemi için hazırlık yapılır. Bu işlem birkaç dakika sürebilir. Hazırlık işlemi tamamlandığında, sizden kireç çözücüyü su tankına koymanız istenir.

- Su tankına  işaretine kadar ılık su doldurunuz ve 2 adet Miele kireç çözücü tablet ekleyiniz.
- Tabletler çözülene kadar bekleyiniz.
- Su tankını yerine yerleştiriniz.
- OK ile onaylayınız.
- Yoğuşma suyu haznesini boşaltınız.
- OK ile onaylayınız.

Kalan süre görüntülenir. Kireç çözme işlemi başlar.

Buharlı fırının gücünü asla kireç çözme işlemi sona ermeden kapatmayınız, aksi takdirde işlemin tekrar başlatılması gerekir.

Kireç çözme işlemi esnasında su tankının çalkalanması ve taze suyla doldurulması gerekir. Yoğuşma suyu haznesinin boşaltılması gerekir.

- Ekranda gösterilen talimatları uygulayınız.

Kalan süre sona erdikten sonra Hazır görüntülenir ve bir sinyal duyulur.

Kireç çözme işleminin tamamlanması

- Kapat seçeneğini seçiniz.
- Gerekirse su tankını ve yoğuşma suyu haznesini çıkarınız ve boşaltınız.
- Su tankını ve yoğuşma suyu haznesini temizleyiniz ve kurulayınız.
- Buharlı fırının gücünü kapatınız.
- Kapağı açınız ve fırını soğumaya bırakınız.
- Ardından fırının içini kurulayınız.
- Cihaz kapağını, ancak fırının içi tamamen kuruduktan sonra kapatınız.

Temizlik ve bakım

HydroClean

Elle temizleme yerine fırının içini HydroClean bakım programıyla da temizleyebilirsiniz.

Balık pişirildikten sonra kokuları ve örneğin kızartma ve izgara işleminde oluşan güçlü ve inatçı kirleri, bu program ile kolayca giderebilirsiniz.

Buharlı fırını yılda dört kez HydroClean ile temizlemenizi tavsiye ederiz. Gerekliğin de temizliği daha sık yapabilirsiniz.

HydroClean ile temizlik için sadece Miele HydroCleaner kullanınız. Bu temizlik ürünü, özel olarak buharlı fırını için geliştirilmiştir.

Başka temizlik ürünleri buharlı fırına zarar verebilir.

Buharlı fırınınızın teslimat kapsamına 1 şişe Miele HydroCleaner dahildir. Başka HydroCleaner şişelerini, Miele Webshop mağazasından, Miele yetkili servisinden veya Miele bayiinizden satın alabilirsiniz.

 Temizlik ürünü nedeniyle yaralanma tehlikesi.

HydroCleaner, deride ve gözlerde ciddi tahrişlere yol açar.

Bu ürünün cilt ve gözler ile temas etmesini önleyiniz.

Temas halinde ilgili yeri hemen bol suyla yıkayınız ve gözlerde tahriş geçmezse bir doktora gidiniz.

HydroCleaner ürününü çocukların ulaşamayacağı bir yerde saklayınız.

Kirlenme derecesinden bağımsız olarak her zaman 1 HydroCleaner şişesinin tüm içeriğini (125 ml) kullanınız.

125 ml temizlik ürünü miktarı, temizlik işleminin tamamı için belirlenmiştir ve bu miktar değiştirilemez.

Farklı sürelerle sahip 3 temizlik seviyesi seçeneğinden birini seçebilirsiniz:

- **Kirlenme derecesi 1;** örneğin balık veya lahana pişirildikten sonra hafif ve zor fark edilir kirlenmelerde ve kokularda uygulanır

Süre yaklaşık 1:57 saat

- **Kirlenme derecesi 2;** örneğin damlamış pizza peyniri, içeriği taşmış meyveli turta gibi gözle görünür, fakat aşırı kurumamış kirlenmelerde uygulanır

Süre yaklaşık 3:17 saat

- **Kirlenme derecesi 3;** örneğin uzun süre kalarak iyice sertleşmiş yemek kirlerinde ve örneğin tavuk kızartma sonrasında oluşan kirlerde uygulanır

Süre yaklaşık 4:17 saat

Temizlik işleminin aşamaları

HydroClean, birkaç evre şeklinde çalışır:

1. Hazırlık
2. Temizlik evresi
3. Yıkama evresi
4. Elle ek temizleme
5. Kurutma evresi

Buharlı fırın, temizlik işleminin tamamı boyunca sizi yönlendirir. Hazırlık için, sizden örneğin aksesuarları fırının içinden çıkarmanız ve temizlik ürününü taban süzgeci üzerinden doldurmanız talep edilir.

Tüm hazırlıklar tamamlandıktan sonra temizlik evresi başlar. Kapak otomatik olarak kilitlenir. Temizlik ürünü taze suyla karıştırılır ve fırın tavanındaki dağıtıcı disk üzerinden fırın içinin her yerine püskürtülür. Bu işlem birkaç kez tekrarlanır.

Yaklaşık 1:20 saat süre kaldıktan sonra yıkama evresi başlar. Fırının içindeki kirlenme ve temizlik ürünü artıkları temizlenir. Bu evre başlangıcında ve sırasında, su tankına birkaç defa temiz su doldurulmalı ve yoğunlaşma suyu haznesi boşaltılmalıdır.

Son olarak kurutma evresi uygulanır. Bu evre yaklaşık 30 dakika süre kaldıktan sonra başlar. Kaba kirlenme artıklarının çıkarılması için fırının içi, kurutma evresi başlamadan önce nemli bir bezle silinmelidir.

Buharlı fırının gücünü kapattığınızda temizlik işlemi durdurulur. Buharlı fırının gücü tekrar açıldıktan sonra, temizlik ürünü artıklarının giderilmesi için yıkama ve kurutma evresi otomatik olarak uygulanır. Buharlı fırın, ancak bu evreler tamamlandıktan sonra tekrar normal şekilde kullanılabilir (ayrıca bkz. “Ne yapmalı, eğer ...” –“Ekran bildirimleri” bölümü).

Temizlik işlemine hazırlık ve işlemin başlatılması

- Bakım  seçeneğini seçiniz.
 - HydroClean seçeneğini seçiniz.
 - Kirlenme derecesine göre temizlik kademesini seçiniz.
 - OK ile onaylayınız.
- Lütfen bekleyin bildirim görüntülenir. Temizlik hazırlığı yapılır. Bu işlem birkaç dakika sürebilir. Hazırlık tamamlandığında, sizden aksesuarları ve tel rafları çıkarmanız istenir.
- Fırının içindeki tüm aksesuarları çıkarınız.
 - Tel rafları FlexiClip teleskopik raylarla (eğer varsa) birlikte sökünüz (bkz. “Tel rafların temizlenmesi” bölümü).
 - OK ile onaylayınız.
 - Üst ısıtma/ızgara rezistansını aşağı indiriniz (bkz. “Üst ısıtma/ızgara rezistansının aşağıya doğru indirilmesi” bölümü).

Temizlik ve bakım

- Fırının içindeki ve taban süzgecinin altındaki kaba kirleri alınız. Su giderine kir girmemesine dikkat ediniz.
- OK ile onaylayınız.
- Taban süzgecinin takılı olup olmadığını kontrol ediniz.
- 1 şişe HydroCleaner'ın tamamını taban süzgeci üzerinden doldurunuz. Temizlik maddesinin kapak camına veya lastiğine gelmemesine dikkat ediniz.
- OK ile onaylayınız.
- Kapağı kapatınız.

Distile su, karbonik asitli su veya diğer sıvı türleri buharlı fırına zarar verebilir.

Sadece taze, soğuk içme suyu kullanınız.

- Su tankını yıkayınız ve “max” işaretine kadar doldurunuz.
- Su tankını yerleştirme yuvasına itiniz ve OK tuşu ile onaylayınız.
- Yoğuşma suyu haznesini boşaltınız.
- Yoğuşma suyu haznesini yerleştirme yuvasına itiniz ve OK tuşu ile onaylayınız.

Temizlik işlemi başlatılır.

Kalan süre ekranda gösterilir.

Başladıktan birkaç saniye sonra kapak otomatik olarak kilitlenir.

Faydalı bilgi: Temiz su doldurma vs. gibi sonraki işlemlerin yaklaşık zamanını **i** İnfo üzerinden görüntüleyebilirsiniz.

Yıkama işlemi başlangıcında ve sırasında, su tankına üç kez temiz su doldurulmalı ve yoğuşma suyu haznesi boşaltılmalıdır.

- Ekranda gösterilen talimatları uygulayınız.

Kurutma işlemi başlamadan önce kapağın kilidi tekrar açılır ve fırın içi ile kapağın iç kısmını nemli bir bezle silmeniz istenir:

- Fırının içini (taban süzgecinin altı dahil) ve kapağın iç kısmını temiz ve nemli bir mikro fiber veya sünger bezle siliniz.
- OK ile onaylayınız.
- Buharlı fırının en iyi şekilde çalışması için damlama kanalını kontrol ediniz ve gerekirse suyu alınız.

⚠ Dışarı sızan sudan kaynaklanan hasar.

Dışarı sızan su dolaba ve zemine zarar verebilir.

Damlama kanalında su damlaları mevcutsa kapı lastiğinin doğru oturup oturmadığını kontrol ediniz.

Gerekirse kapak lastiğine, her taraftan eşit derecede ve düz oturacak şekilde bastırınız.

Bazı olumsuz koşullarda damlama kanalında damlama kanalının en üstüne kadar su birikebilir:

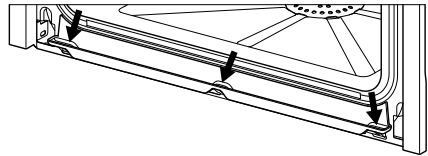

Bu durumda Miele yetkili servisini çağırınız.

- Üst ısıtma/ızgara rezistansını yukarı kaldırınız (bkz. “Üst ısıtma/ızgara rezistansının aşağıya doğru indirilmesi” bölümü).
- Tel rafları takınız (bkz. “Tel rafların temizlenmesi” bölümü).
- Aksesuarları fırının içine yerleştiriniz.
- OK ile onaylayınız.
- Kapağı kapatınız.
- Yoğuşma suyu haznesini yıkayınız.
- Yoğuşma suyu haznesini yerleştirme yuvasına itiniz ve OK tuşu ile onaylayınız.

Kalan süre sona erdikten sonra Hazır görüntülenir ve bir sinyal duyulur.

Temizlik işleminin tamamlanması

- Kapat seçeneğini seçiniz.
- Buharlı fırının gücünü kapatınız.

⚠ Sıcak yüzeyler sonucu yaralanma tehlikesi.

Buharlı fırın çalışırken çok ısınır. Rezistanslara, fırının iç panellerine ve aksesuarlara değmeniz halinde yanabilirsiniz.

Olası kalıntıları ve kireç tortularını temizlemeden önce rezistansların, fırının içinin ve aksesuarların soğumasını bekleyiniz.

- Fırının içi soğuduğunda varsa kalıntıları kapağın iç kısmından, toplama kanalından ve kapak lastiğinden temiz ve nemli bir mikro fiber veya sünger bezle temizleyiniz.

Faydalı bilgi: Fırının içindeki renk değişimleri ve kireç kalıntıları inceltilmiş sirke çözeltisi veya DGClean ile (bkz. “Sonradan satın alınabilen aksesuarlar” bölümü) temizleyiniz. Ardından duru su ile siliniz.

- Fırının içini ve kapağın iç yüzünü bir bezle kurulayınız.
- Cihaz kapağını, ancak fırının içi tamamen kuruduktan sonra kapatınız.

Bir sonraki pişirme işleminden önce yoğuşma suyu haznesinin elde veya bulaşık makinesinde yıkanmasını tavsiye ederiz (bkz. “Su tankının ve yoğuşma suyu haznesinin temizlenmesi” bölümü).

Ardından gider ağzının doğru konumda olduğunu ve şamandıranın kolayca hareket ettiğini kontrol ediniz:

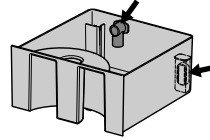

Temizlik ve bakım

Kapağın sökülmesi

- Kapağı koyacağınız uygun bir yüzey ayarlayınız, örneğin yumuşak bir bez seriniz.
- Kapağı bir miktar açınız.

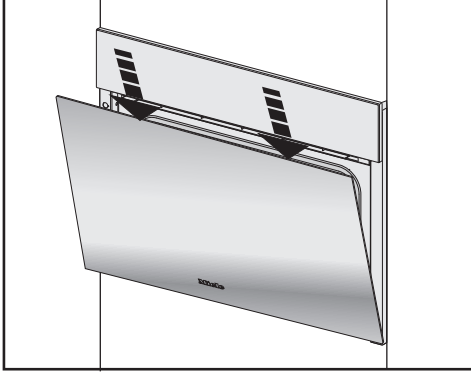

- Kapağı, üst kenarından iki elinizle aşağı doğru bir kez kısaca bastırınız.

Kapak, tutucular vasıtasıyla kapak menteşelerine bağlıdır. Kapağı tutuculardan çıkarabilmek için önce her iki kapak menteşesindeki kilit braketlerini açmanız gerekir.

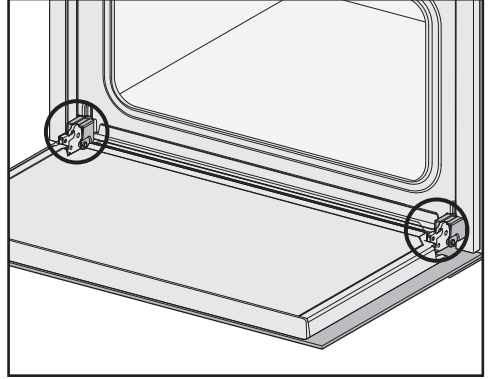

- Kapağı tamamen açınız.

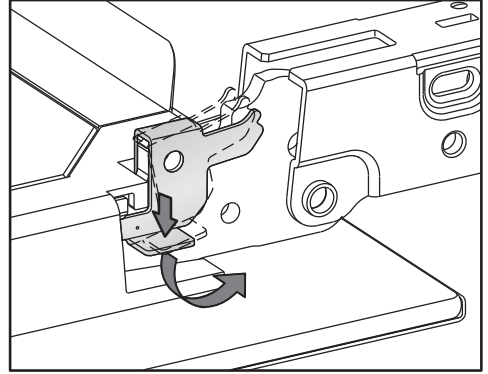

- Kapak menteşelerindeki kilit braketlerini döndürebildiğiniz kadar döndürüp eğik duruma getirerek açınız.

Kapağı yanlış monte ederseniz buharlı fırın zarar görür.

Kapağı tutuculardan asla yatay bir şekilde çekmeyiniz, aksi takdirde tutucular buharlı fırına geri çarpar.

Kapağı asla kulpundan tutarak tutuculardan çıkarmayınız, aksi takdirde kulpu kırılabilir.

- Kapağı dayanma noktasına kadar kapatınız.

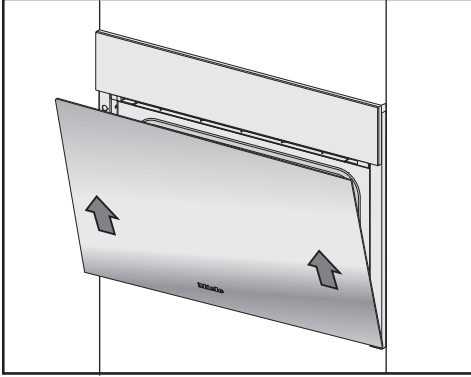

- Kapağı yanlardan tutunuz ve iki yanda eşit eğimle tutuculardan yukarı doğru çekiniz. Bunu yaparken kapağı eğmemeye dikkat ediniz.
- Kapağı, hazırlamış olduğunuz yüzeye koyunuz.

Kapağın takılması

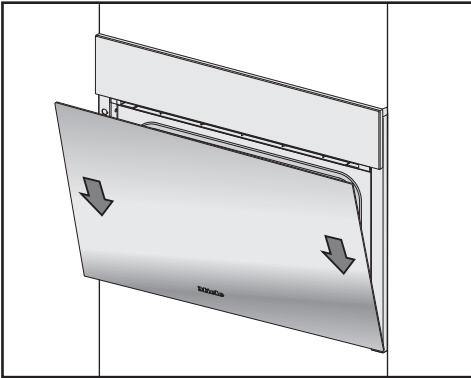

- Kapağı yanlardan tutun ve kapak menteşelerindeki tutuculara takınız. Bunu yaparken kapağı eğmemeye dikkat ediniz.
- Kapağı tamamen açınız.

Kilitleme mandalı kapalı değilse kapak, tutuculardan çıkarak zarar görülebilir. Kilit mandallarını mutlaka tekrar kapatınız.

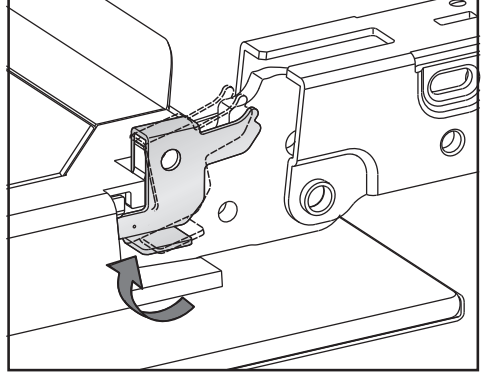

- Kapak menteşelerindeki mandallarını döndürebildiğiniz kadar döndürerek yatay konuma getiriniz.

Ne yapmalı, eğer ... ?

Günlük kullanım sırasında ortaya çıkabilecek arıza ve hataların çoğunu kendiniz giderebilirsiniz. Çoğu durumda yetkili servisi çağırmak zorunda kalmayacağınızdan zaman ve masraftan tasarruf edersiniz.

www.miele.com/service adresinde, arızaların kullanıcı tarafından giderilmesine ilişkin bilgiler sunulmaktadır.

Aşağıdaki tablolar size arıza ve hataları bulmakta ve gidermekte yardımcı olacaktır.

Ekran bildirimleri

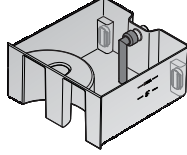
Problem	Sebebe ve Çözüm
F10	<p>Su tankındaki emme hortumu doğru takılmamıştır ve dik durumda değildir.</p> <ul style="list-style-type: none">■ Emme hortumunun konumunu düzeltiniz: 
F11 F20	<p>Tahliye hortumları tıkalı.</p> <ul style="list-style-type: none">■ Buharlı fırının kirecini çözünüz (bkz. “Temizlik ve bakım” – “Bakım” bölümü).■ Hata bildirimini tekrar görüntülenirse Miele yetkili servisini arayınız.
F32	<p>HydroClean ile temizlik işlemi için kapak kilitlenmeyordür.</p> <ul style="list-style-type: none">■ Buharlı fırının gücünü kapatınız ve tekrar açınız.■ Hata bildirimini tekrar görüntülenirse Miele yetkili servisini arayınız.
F55	<p>Bir programın maksimum program süresi aşılmıştır ve emniyet kapatması tetiklenmiştir.</p> <ul style="list-style-type: none">■ Buharlı fırının gücünü kapatınız ve tekrar açınız. <p>Buharlı fırın hemen tekrar çalışmaya hazırdır.</p>
F138	<p>Buharlı fırında sızıntı vardır. Damlama tepsisine su akmıştır.</p> <ul style="list-style-type: none">■ Buharlı fırının gücünü kapatınız ve tekrar açınız.■ Hata bildirimini tekrar görüntülenirse Miele yetkili servisini arayınız.

Ne yapmalı, eğer ... ?

Problem	Sebebe ve Çözüm
F196	<p>Bir arıza söz konusu.</p> <ul style="list-style-type: none">■ Buharlı fırının gücünü kapatınız ve tekrar açınız. <p>Fırının içindeki taban süzgeci düzgün bir şekilde yerleştirilmemiştir.</p> <ul style="list-style-type: none">■ Buharlı fırının gücünü kapatınız.■ Taban süzgecini yerleştiriniz.■ Buharlı fırının gücünü tekrar açınız.■ Hata bildirimi tekrar görüntülenirse Miele yetkili servisini arayınız.
Buharlı fırının gücü açıldıktan sonra "HydroClean" devam ediyor bildirim görülüyorsa?	<p>Temizlik işlemi, bir elektrik kesintisinden veya buharlı fırının gücü kapatıldıktan sonra iptal edilmiştir. Buharlı fırının gücü tekrar açıldıktan sonra, temizlik ürünü kalıntılarının giderilmesi için yıkama ve kurutma evresi otomatik olarak uygulanır. Bu işlem yaklaşık 1:30 saat sürer. Kurutma evresi sırasında gerçekleşen bir iptalin ardından işlem yaklaşık 30 dakika sürer. Buharlı fırın, ancak bu evreler tamamlandıktan sonra tekrar normal kullanılabilir.</p> <ul style="list-style-type: none">■ Ekranda gösterilen talimatları uygulayınız. <p>Temizlik sonucunun yetersiz olduğunu dikkate alınız.</p>
Ekranda, bu tabloda belirtilmeyen bir bildirim gösteriliyorsa?	<p>Elektronik sistemde bir hata oluşmuştur.</p> <ul style="list-style-type: none">■ Buharlı fırının elektrik beslemesini yaklaşık 1 dakikalığına kesiniz.■ Elektrik beslemesi tekrar oluşturulduktan sonra sorun devam ediyorsa, Miele yetkili servisini çağırınız.

Ne yapmalı, eğer ... ?

Beklenmedik çalışma şekli

Problem	Sebebe ve Çözüm
Fırın ısınmıyorsa?	<p>Fuar modu etkindir. Buharlı fırın kumanda edilebilir, fakat fırın ısıtması çalışmaz.</p> <ul style="list-style-type: none">■ Fuar modunu devre dışı bırakınız (bkz. “Ayarlar” – “Bayi” bölümü). <p>Fırının içi, altındaki sıcak tutma çekmecesinin çalıştırılması sonucunda ısınmıştır.</p> <ul style="list-style-type: none">■ Kapağı açınız ve fırını soğumaya bırakınız.
Bir taşınmanın ardından buharlı fırın, ısıtma evresinden pişirme evresine geçmemeye başladıysa?	<p>Fırının kurulduğu yeni mekan ile eski mekan arasında en az 300 metrelik bir yükseklik farkı olduğundan suyun kaynama sıcaklığı değişmiştir.</p> <ul style="list-style-type: none">■ Kaynama sıcaklığını uyarlamak için kireç çözme işlemi gerçekleştiriniz (bkz. “Temizlik ve bakım” – “Bakım” bölümü).
İşletim sırasında normalden fazla buhar çıkıyorsa veya normalde çıkması gereken yerlerden buhar çıkıyorsa?	<p>Kapak düzgün kapanmamıştır.</p> <ul style="list-style-type: none">■ Kapağı kapatınız. <p>Kapak lastiği yerine doğru oturmuyordur.</p> <ul style="list-style-type: none">■ Kapak lastiğine, her taraftan eşit derecede ve düz oturacak şekilde bastırınız. <p>Kapak lastiğinde yırtılma gibi hasarlar mevcuttur.</p> <ul style="list-style-type: none">■ Kapak lastiğini değiştirmesi için Miele yetkili servisini çağırınız.■ Kapak lastiği değiştirilene kadar buharla pişirme işlemi ve HydroClean ile temizlik uygulamayınız.
HydroClean ile temizlik sırasında damlama kanalında kanalın en üstüne kadar su biriktiyse?	<p>Buharlı fırında sızıntı vardır.</p> <ul style="list-style-type: none">■ Suyu alın ve gerekiyorsa temizlik işlemini sonuna kadar uygulayınız.■ Miele yetkili servisini çağırınız.
Başlatma saati ve Bitiş saati fonksiyonları listelenmiyorsa?	<p>Fırının içindeki sıcaklık örneğin bir pişirme işleminin ardından çok yüksek olur.</p> <ul style="list-style-type: none">■ Kapağı açınız ve fırının içini soğumaya bırakınız. <p>Bakım programlarında bu fonksiyonlar genellikle kullanılamaz.</p>

Ne yapmalı, eğer ... ?

Problem	Sebeup ve Çözüm
Sensörlü tuşlar veya yaklaşma algı sensörü tepki vermiyorsa?	Ekran QuickTouch Kapalı ayarı seçilmiştir. Bunun sonucunda sensörlü tuşlar ve yaklaşma algı sensörü buharlı fırının gücü kapalıyken tepki vermez. ■ Buharlı fırının gücünü açtığınızda sensörlü tuşlar ve yaklaşma algı sensörü tepki verir. Sensörlü tuşların ve yaklaşma algı sensörünün buharlı fırının gücü kapalıyken de çalışmasını istiyorsanız Ekran QuickTouch Açık ayarını seçiniz.
	Yaklaşma algı sensörü ayarları kapalıdır. ■ Yaklaşma algı sensörü ayarlarını Ayarlar Sensör destekli kumanda üzerinden değiştiriniz.
	Yaklaşma algı sensörü arızalıdır. ■ Miele yetkili servisini çağırınız.
	Buharlı fırın elektrik şebekesine bağlı değildir. ■ Buharlı fırının fişinin prize takılı olup olmadığını kontrol ediniz. ■ Elektrik tesisatının sigortalarının atıp atmadığını kontrol ediniz. Bir elektrik teknisyeni veya Miele yetkili servisini çağırınız.
	Ekran da tepki vermiyorsa kontrol ünitesinde bir sorun vardır. ■ Ekran kapanıp buharlı fırın yeniden başlatılana kadar Açma/Kapama  tuşuna dokununuz.

Ne yapmalı, eğer ... ?

Sesler

Problem	Sebebi ve Çözüm
İşletim esnasında ve buharlı fırının gücü kapatıldıktan sonra bir ses duyuluyorsa?	Söz konusu ses, cihazın hatalı işlediğine veya cihazda bir arıza olduğuna işaret etmez. Suyun içeri ve dışarı pompalanması esnasında oluşan bir sestir.
Buharlı fırının gücü kapatıldıktan sonra fan sesi devam ediyorsa?	Fan çalışmaya devam ediyordur. Buharlı fırın, fırının içindeki buharı dışarı atan bir fan ile donatılmıştır. Fan, buharlı fırının gücü kapatıldıktan sonra da çalışmaya devam eder. Fan, belirli bir süre sonra otomatik olarak devre dışı kalır.

Memnun etmeyen sonuçlar

Problem	Sebebi ve Çözüm
Tarifte belirtilen sürenin ardından pasta/kurabiye hala tam pişmemişse?	Ayarlanmış olan sıcaklık tarifte belirtilen sıcaklıkla aynı değildir. ■ Sıcaklık değerini değiştiriniz. Tarifi değiştirmiş olabilirsiniz. Örneğin, daha yüksek miktarda sıvı veya daha çok yumurta eklenmesiyle pişirme süresi uzamış olabilir. ■ Sıcaklığı ve/veya pişirme süresini değiştirilen tarife göre uyarlayınız.
Pasta/kurabiyede kızarma dereceleri çok farklıysa?	Sıcaklık çok yükseğe ayarlanmıştır. Pişirme işlemi ikiden fazla seviyede gerçekleştirilmiştir. ■ Eşzamanlı olarak en fazla iki seviye kullanınız.
HydroClean ile temizlik işleminden sonra fırının içinde hala kirler varsa?	Çok düşük bir temizlik seviyesi seçilmiştir. ■ Gerekliğinde HydroClean ile temizlik işlemi daha yüksek temizlik seviyesi ile yeniden başlatınız. Fırının içi, kurutma evresi başlatılmadan önce hiç silinmemiş veya sadece yüzeysel olarak silinmiştir. ■ Gerekliğinde HydroClean ile temizlik işlemi yeniden başlatınız. ■ Ekranda ilgili talimat gösterildiğinde, fırının içini nemli bezle iyice siliniz.

Genel sorunlar veya teknik arızalar

Problem	Sebeup ve Çözüm
Buharlı fırının gücü açılmıyorsa?	<p>Sigorta atmıştır.</p> <ul style="list-style-type: none">■ Sigortayı devreye alınız (asgari sigorta değeri için bkz. tip etiketi). <p>Belli koşullar altında teknik bir arıza ortaya çıkmıştır.</p> <ul style="list-style-type: none">■ Buharlı fırının elektriğini yaklaşık 1 dakika için kesiniz, bunun için:<ul style="list-style-type: none">– İlgili sigortanın şalterini kapatınız veya vidalı sigortayı yuvasından tamamen çıkartınız veya– kaçak akım devre kesiciyi (kaçak akım rölesi) kapatınız.■ Eğer sigortayı ve kaçak akım devre kesiciyi tekrar taktıktan/çevirdikten veya vidalı sigortayı yuvasına tekrar taktıktan sonra buharlı fırın yine çalışmazsa, Miele yetkili servisini çağırınız.
Fırın lambası yanmıyorsa?	<p>Lamba bozuk olabilir.</p> <ul style="list-style-type: none">■ Lambanın değiştirilmesi lazımdır. Yetkili servisi çağırınız.
 sensörlü tuşuna birkaç kez basılmasına rağmen kumanda paneli otomatik olarak açılmıyor/kapanmıyorsa?	<p>Kumanda panelinin hareket alanında bir nesne mevcuttur.</p> <ul style="list-style-type: none">■ Nesneyi uzaklaştırınız. <p>Sıkışma koruması çok hassas tepki vermektedir; bu nedenle ara sıra kumanda paneli açılmayabilir veya kapanmayabilir.</p> <ul style="list-style-type: none">■ Kumanda panelini elinizle açınız/kapatınız (bkz. bölüm sonu).■ Bu sorunun sıkça ortaya çıkması durumunda Miele yetkili servisini çağırınız.

Ne yapmalı, eğer ... ?

Problem	Sebebe ve Çözüm
Su tankına HydroCleaner (temizlik ürünü) dolduruldu.	<p>Ekrandaki talimatlar dikkate alınmamıştır. İdeal bir temizlik elde etmek için temizlik işleminin adımları birbirine göre ayarlanmıştır. Daima ekrandaki talimatları uygulayınız (bkz. “Temizlik ve bakım” – “Bakım”).</p> <p>HydroClean ile temizlik işlemi henüz başlatılmadıysa:</p> <ul style="list-style-type: none">■ Temizlik işlemini iptal etmek için buharlı fırının gücünü kapatınız.■ Su tankını boşaltınız ve iyice yıkayınız.■ HydroClean ile temizlik işlemini yeniden başlatınız. <p>HydroClean ile temizlik işlemi önceden yapılmışsa: Yıkama aşamasında sistem temiz su ile birkaç kez yıkanır. Temizlik işlemi tamamlandıktan sonra tüm temizlik ürünü kalıntıları giderilmiştir.</p> <ul style="list-style-type: none">■ Gerektiğinde HydroClean ile temizlik işlemini yeniden başlatınız.

Kumanda panelinin elle açılması

- Kapağı dikkatli bir şekilde açınız.

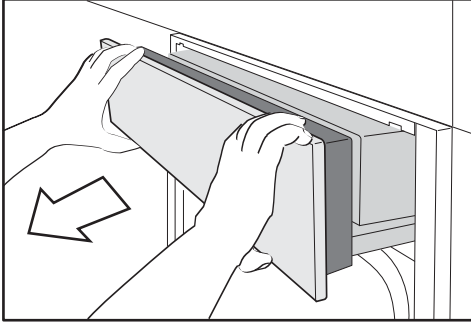

- Kumanda panelini üstten ve alttan tutunuz.
- Kumanda panelini önce öne doğru çekiniz.
- Kumanda panelini dikkatlice yukarı bastırınız.

Kumanda panelinin elle kapatılması

- Kumanda panelini üstten ve alttan tutunuz.
- Kumanda panelini dikkatlice aşağı bastırınız.

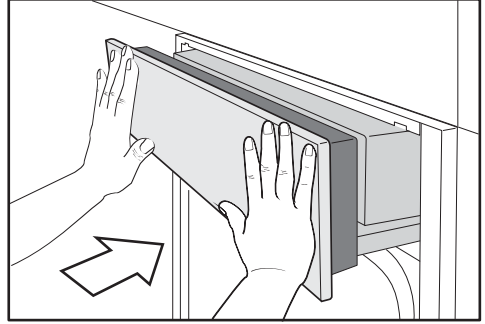

- Kumanda panelini içeri doğru bastırınız.

Sonradan satın alınabilen aksesuarlar

Miele, cihazınıza uygun zengin bir Miele aksesuarları ve temizlik ve bakım ürünü serisi sunmaktadır.

Bu ürünleri Miele e-alışveriş sitesinden kolayca sipariş edebilirsiniz.

Ayrıca, bu ürünleri Miele yetkili servislerinden (bu kullanım kılavuzunun son sayfasına bakınız) ve Miele bayilerinden de satın alabilirsiniz.

Pişirme kapları

Miele, geniş bir pişirme kabı yelpazesi sunmaktadır. Söz konusu pişirme kapları, fonksiyonları ve ölçüleri açısından Miele cihazlarıyla mükemmel bir uyuma sahiptir. Ürünlerimizle ilgili detaylı bilgiye Miele internet sayfasından ulaşabilirsiniz.

- çeşitli boyutlarda delikli pişirme kapları
- çeşitli boyutlarda deliksiz pişirme kapları
- çeşitli boyutlarda Gourmet kızartma kapları
- Gourmet kızartma kabı kapakları

Diğer

- Tepsiler
- Yuvarlak fırın kalıbı
- FlexiClip teleskopik raylar HFC 71
- 325 mm'lik genişliğe sahip pişirme kapları için tel raflar

Temizlik ve bakım malzemeleri

- HydroCleaner
HydroClean bakım programı ile fırının içinin temizlenmesi için özel temizlik ürünü. Özellikle kurumuş inatçı kirlerin çıkarılması için uygundur.
- DGClean
Fırının içinde, özellikle de kızartma uygulamalarından sonra oluşan güçlü kirlerin elle temizlenmesi için temizlik ürünü.
- Kireç çözücü tablet (6 adet)
- Çok yönlü mikrofiber bez
, parmak izlerinin ve hafif kirlerin temizliği için

www.miele.com/service adresinde, arızaların kullanıcı tarafından giderilmesine ve Miele yedek parçalarına ilişkin bilgiler sunulmaktadır.

Arızalar için iletişim bilgisi

Kendi başınıza gideremediğiniz arızaları, Miele bayiinize veya Miele müşteri hizmetlerine bildiriniz.

Miele Müşteri Hizmetleri için www.miele.com.tr/service adresinden randevu talebinde bulunabilirsiniz.

Miele Müşteri Hizmetleri'nin iletişim bilgilerini bu dokümanın sonunda bulabilirsiniz.

Müşteri hizmetlerinin cihazın model koduna ve seri numarasına (İmalat/Seri/No.) ihtiyacı olacaktır. Her iki bilgiyi de tip etiketinde bulabilirsiniz.

Monte edilmiş durumda, cihazın model kodu ve seri numarası, açık kumanda panelinin üstündeki küçük levhada belirtilmiştir.

Garanti

Garanti süresi 2 yıldır.

Bu konuda daha fazla bilgiyi cihazla birlikte verilen garanti şartları kitapçığından edinebilirsiniz.

Kurulum

Montaja ilişkin güvenlik talimatları



Hatalı montajdan kaynaklanan zararlar.

Hatalı montaj sonucunda buharlı fırın zarar görebilir.

Buharlı fırının sadece yetkili teknisyen tarafından kurulmasını sağlayın.

- ▶ Buharlı fırının tip etiketi üzerinde belirtilen bağlantı verileri (frekans ve gerilim) elektrik şebekesi verileri ile mutlaka uyuşmalıdır, aksi takdirde buharlı fırın zarar görebilir.
Bu verileri bağlantı öncesinde karşılaştırınız. Şüphe halinde bir elektrik teknisyenine danışınız.
- ▶ Çoklu prizler ve uzatma kabloları gerekli güvenliği sağlamaz (yangın tehlikesi). Buharlı fırını elektrik şebekesine bunlar aracılığıyla bağlamayınız.
- ▶ Prizin, buharlı fırının montajından sonra kolayca erişilebilir olmasına dikkat ediniz.
- ▶ Buharlı fırının, en üst raf seviyesindeki pişirme kabının içindekiler görülebilecek şekilde konumlandırılması gerekir. Bu şekilde sıcak yemeklerin dökülmesi sonucunda yaralanmaların önüne geçilir.

Montaj ölçüleri

Bütün ölçüler mm olarak verilmiştir.

Yüksek dolaba montaj

Montaj nişinin arkasında dolap arka paneli bulunmamalıdır.

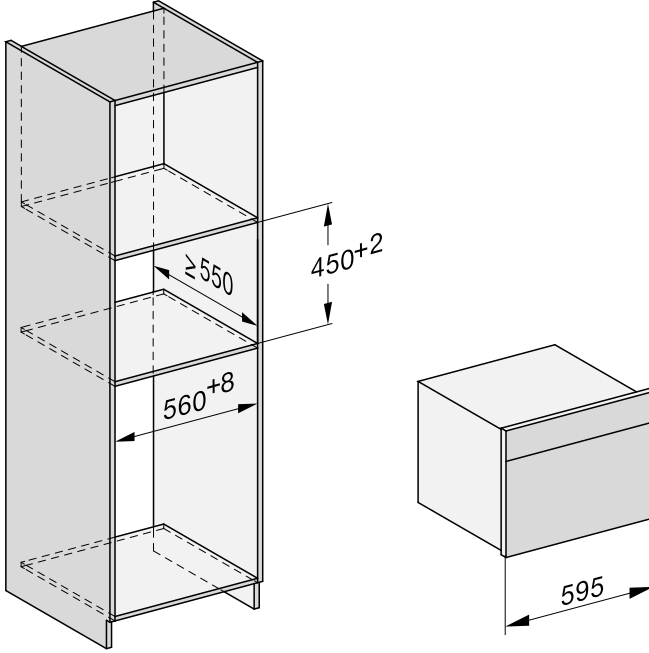

Kurulum

Alt dolaba montaj

Montaj nişinin arkasında dolap arka arka paneli bulunmamalıdır.

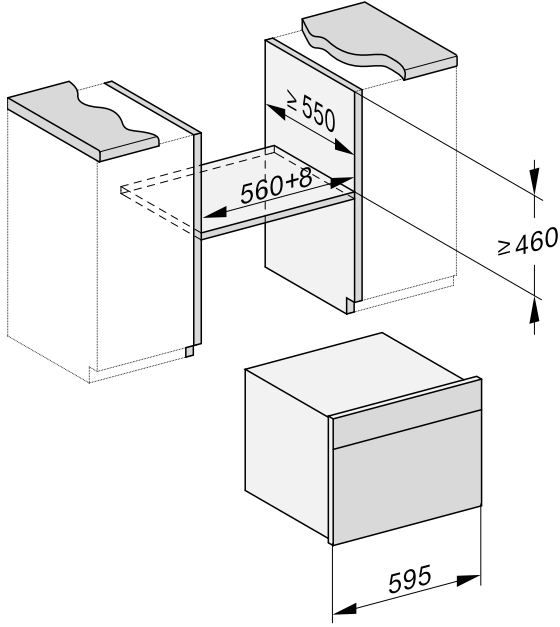

Yandan görünüm

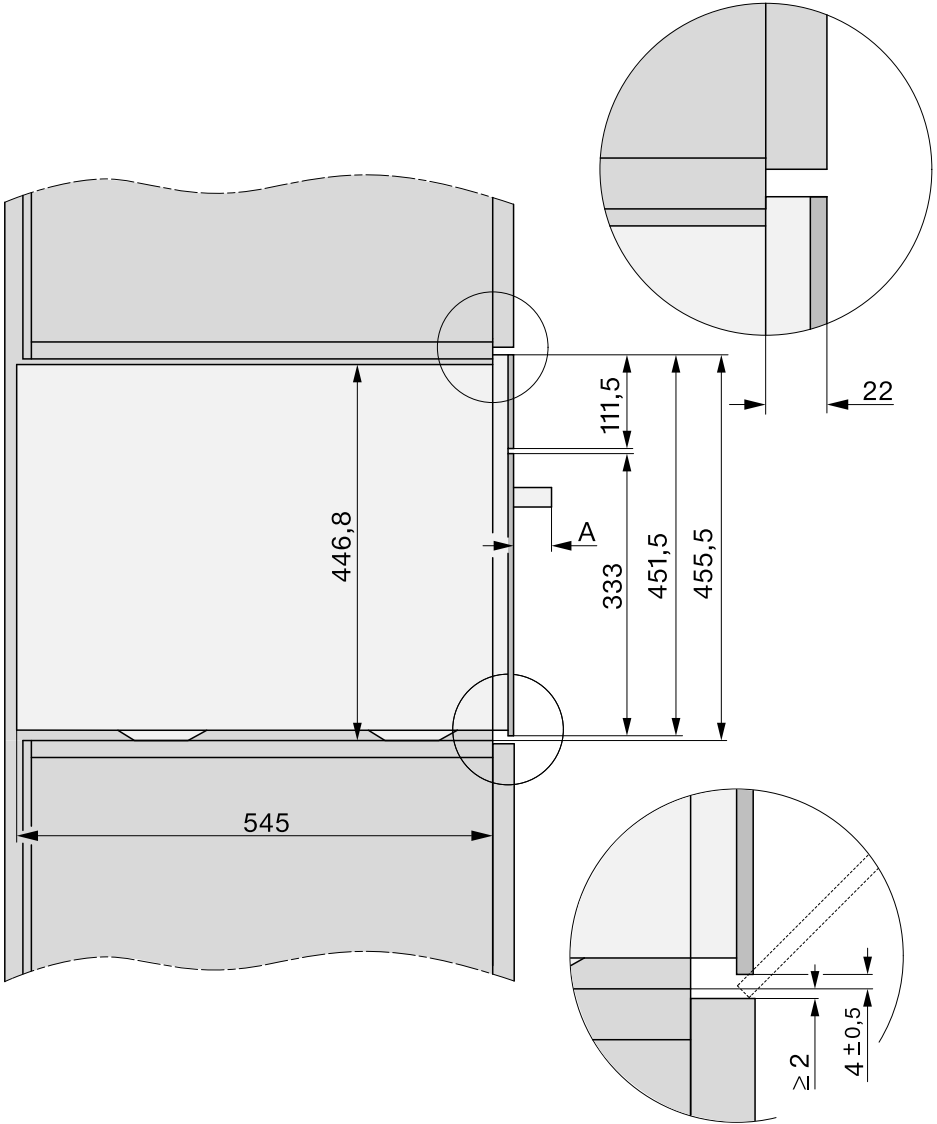

A DGC 78xx: 47 mm

Kurulum

Kumanda panelinin hareket alanı

Kumanda panelinin hareket alanı dahilinde, kumanda panelinin açılmasına veya kapanmasına engel olabilecek herhangi bir nesnenin (örneğin kapak kolu) bulunmaması gerekir.

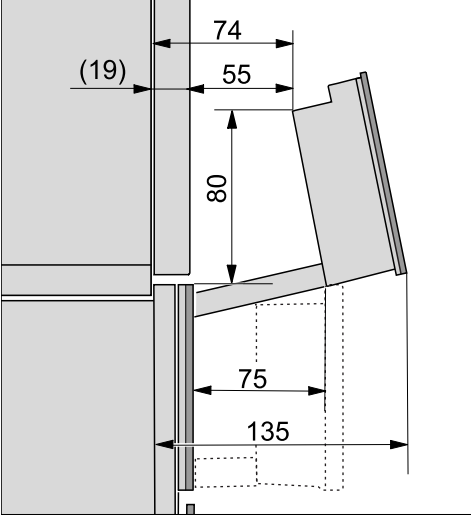

Bağlantı ve havalandırma

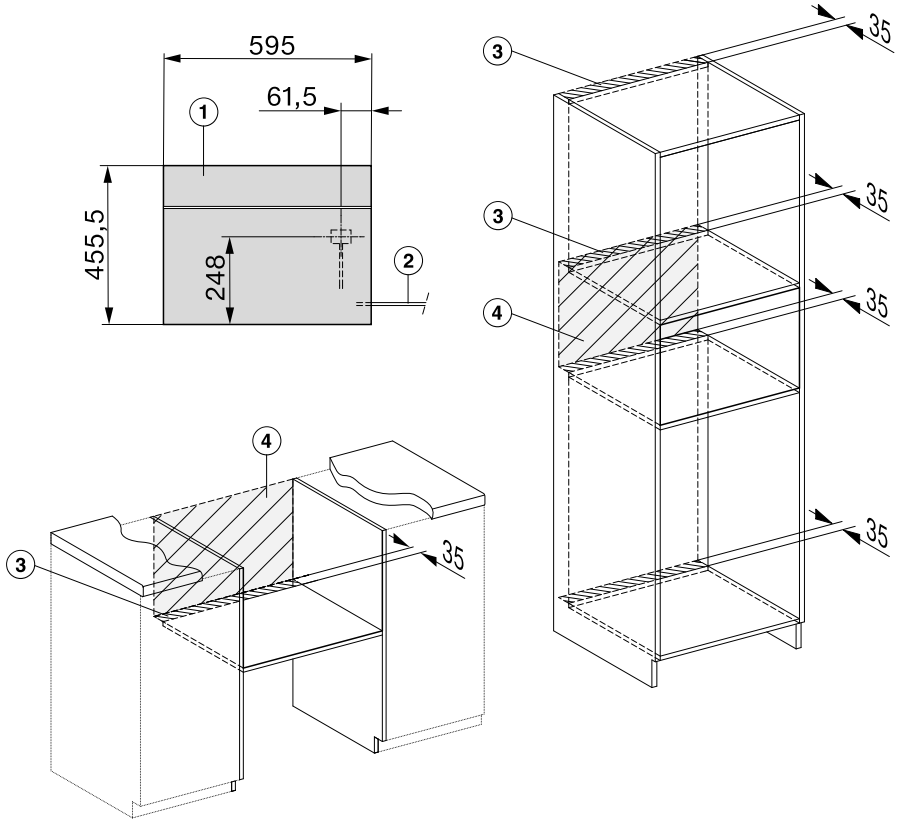

- ① Önden görünüm
- ② Güç kablosu, U = 2.000 mm
- ③ Havalandırma açıklığı min. 180 cm²
- ④ Bu alanda bağlantı yok
- ⑤ Havalandırma

Kurulum

Buharlı fırının monte edilmesi

- Güç kablosunu buharlı fırına takınız.

Uygun olmayan taşıma sonucunda hasar.

Buharlı fırını kapak kulpundan tutarak taşırsanız kapak zarar görebilir.

Ürünü, gövdenin yanlarındaki kulplardan tutarak taşıyınız.

Buharlı fırın düz durmuyorsa buhar üretici düzgün çalışmaz.

Yatay düzlükten en fazla 2°'lik bir sapmaya izin verilir.

- Buharlı fırını, montaj boşluğuna itiniz ve yerleştiriniz.
Güç kablosunun sıkışmamasına veya zarar görmemesine dikkat ediniz.
- Kapağı açınız.

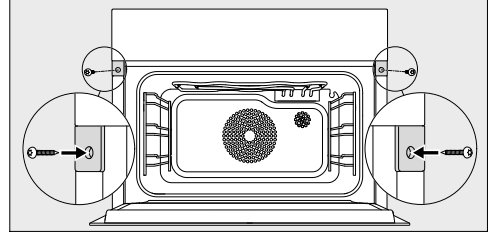

- Buharlı fırını, ürünle birlikte teslim edilen ahşap vidalarıyla (3,5 x 25 mm) dolabın yan panellerine sabitleyiniz.
- Buharlı fırını elektrik şebekesine bağlayınız.
- Kullanım kılavuzununu esas alarak buharlı fırının tüm fonksiyonlarını kontrol ediniz.

Elektrik bağlantısı

Buharlı fırın, standart olarak topraklı bir prize bağlantıya hazır bir fişle donatılmıştır.

Buharlı fırını prize erişim mümkün olacak şekilde yerleştiriniz. Prize kolayca erişim mümkün değilse, kurulum yerinde tüm kutuplar için bir yalıtım donanımı bulunmasını sağlayınız.

 **Aşırı ısınma sonucu yangın tehlikesi.**

Buharlı fırının çoklu priz ve uzatma kablosu üzerinden çalıştırılması kablunun aşırı yüklenmesine sebep olabilir.

Güvenlik sebeplerinden dolayı çoklu priz ve uzatma kablosu kullanmayın.

Elektrik tesisatı geçerli standartlara (Almanya'da VDE 0100) uygun olmalıdır.

Güvenlik sebeplerinden dolayı buharlı fırının elektrik bağlantısı için ev tesisatında,  tipi bir kaçak akım rölesinin (RCD) kullanılmasını tavsiye ederiz.

Hasarlı bir güç kablosu, sadece aynı türden özel bir güç kablosu ile değiştirilmelidir (Miele yetkili servisinden edinilebilir). Güvenlik sebeplerinden dolayı güç kablosu, sadece Miele tarafından yetkilendirilmiş uzman bir teknisyen veya Miele yetkili servisi tarafından değiştirilmelidir.

Anma gücü ve uygun sigorta değerlerine dair bilgiler bu kullanım kılavuzunda veya tip etiketinde verilmiştir. Bu verileri kurulum yerindeki elektrik bağlantısı verileri ile karşılaştırınız.







Şüpheli halde bir elektrik teknisyenine danışınız.

Bağımsız veya şebeke senkronizasyonu olmayan bir enerji besleme sisteminde (örneğin mikro şebekeler, yedekleme sistemleri) kesintili veya kesintisiz işletim mümkündür. Bu türden bir işletim için enerji besleme sisteminin, EN 50160 standardı gerekliliklerini veya benzeri gereklilikleri karşılaması zorunludur.

Ev tesisatında ve bu Miele ürününde öngörülen koruyucu tedbirler, fonksiyon ve çalışma şekli bakımından mikro şebeke işletiminde veya şebeke senkronizasyonu olmayan işletimde de sağlanmalı veya tesisatta eşdeğer tedbirler uygulanmalıdır. Bunlar, örneğin güncel VDE-AR-E 2510-2 yayınında açıklanmıştır.

Test Enstitüsü için Veriler

EN 60350-1 uyarınca test yemekleri (buharda pişirme programları)



Test yemeği	Pişirme kabı	Miktar [g]			 [°C]	 [dk.]
Sonradan buhar ilavesi						
Brokoli (8.1)	1 x DGGL 12	maks.	2		100	3
Buhar dağılımı						
Brokoli (8.2)	1 x DGGL 20	300	2		100	3
Cihaz kapasitesi						
Bezelye (8.3)	2 x DGGL 12	her biri 1.500	1, 2		100	_2

 Raf seviyesi,  Program  Sıcaklık,  Pişirme süresi

 Buharda pişirme,  Eco buharda pişirme

- 1 Test yemeklerini soğuk pişirme alanına yerleştiriniz (ısıtma evresi başlamadan önce).
- 2 En soğuk kısımdaki sıcaklık 85 °C olduğunda, test sona erer.















Test yemekleri menü pişirme¹ (Buharda pişirme programı)

Test yemeği	Pişirme kabı	Miktar [g]		 [°C]	Yükseklik [cm]	 [dk.]
Patates, düşük nişastalı, dörde bölünmüş ³	1 x DGGL 20	800	3	100	–	17
Somon fileto, derin dondurulmuş, çözdürülmemiş	1 x DGGL 20	4 x 150	1	100	< 2,5 ≥ 2,5 ≤ 3,2 > 3,2	9 10 11
Brokoli çiçekleri	1 x DGGL 20	600	2	100	–	4





 Seviye,  Sıcaklık,  Pişirme süresi

- 1 Yöntem için bkz. “Buharda pişirme” – “Menü pişirme – manuel” bölümü.
- 2 Standart tepsiyi 1. seviyeye yerleştiriniz.
- 3 1. test yemeğini (patates) soğuk fırına veriniz (ön ısıtma evresi başlamadan önce).

EN 60350-1 uyarınca test yemekleri (fırın programları)

Test yemeği	Aksesuarlar			 [°C]	 ² [dk.]		Ön ısıtma
Sıkma kurabiye (7.5.2)	1 tepsi	2		140	34–36 (35)	Hayır	Hayır
	2 tepsi	1		140	39–41 (40)	Hayır	Hayır
		3 ¹			36–38 (37)		
1 tepsi	2		140	29–31 (29)	Evet	Evet	
Mini kekler (7.5.3)	1 tepsi	2		150	34–37 (34)	Evet	Hayır
	2 tepsi	1, 2		140	43–46 (44)	Evet	Hayır
Pandispanya (7.6.1)	1 kelepçeli kalıp, 26 cm (tel ızgara üzerinde)	2		160	30	Evet	Evet
Elmalı turta (7.6.2)	1 kelepçeli kalıp, 20 cm (tel ızgara üzerinde)	2		160	95–105 (100)	Hayır	Hayır
	2 kelepçeli kalıp, 20 cm (tel ızgara üzerinde)	2		160	85–95 (85)	Evet	Evet
Tost (endüstri üretimi beyaz ekmek) (9.2)	Tel ızgara	2		Raf seviyesi 3	4,5	Hayır	5,5 dk.
Hamburger (9.3)	Tel ızgara	3		Raf seviyesi 3	1. taraf: 10 2. taraf: 6	Hayır	10 dk.
	Standart tepsi	2					

³ Raf seviyesi,  Program,  Sıcaklık/İzgara kademesi, ² Pişirme süresi,  Booster

 Turbo +,  Üst/Alt ısıtma,  Pasta özel,  Büyük ızgara

1 Pişirilen malzeme, belirlenmiş süreden önce yeterli derecede kızarmışsa, tepsiyi farklı sürelerde fırından çıkarabilirsiniz.

2 Parantez içindeki değer, en uygun pişirme süresini ifade eder.

Test Enstitüsü için Veriler

EN 60350-1 standardına göre enerji verimliliği sınıfı

Enerji verimliliği sınıfı EN 60350-1 standardına göre belirlenir.

Enerji verimliliği sınıfı: A+

Ölçümü gerçekleştirirken şu bilgileri dikkate alınız:

- Ölçüm, Eco-Turbo  programında gerçekleştirilir.
- Aydınlatma | 15 saniye “Açık” ayarını seçiniz (bkz. “Ayarlar” – “Aydınlatma” bölümü).
- Sensör destekli kumanda | Işığı aç | Kapalı ayarını seçiniz (bkz. “Ayarlar” – “Sensör destekli kumanda” bölümü).
- Ölçüm sırasında fırının içinde sadece ölçüm için gerekli aksesuarlar bulunur. FlexiClip teleskopik raylar gibi mevcut olabilecek aksesuarları kullanmayınız.
- Ölçüm için termo elemanlar kapak lastiğinden geçirilmelidir. Bunun için kapak lastiği kanaldan dışarı çekilmeli ve iki yerden delinmelidir. Termo elemanları kapak lastiğindeki iki delikten geçirilmelidir. Ardından kapak lastiği tekrar kanala bastırılmalı ve her taraftan eşit derecede ve düz oturmalıdır.

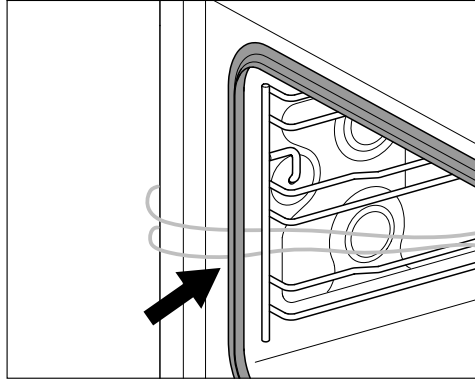

- Sonraki adımda taban süzgeci çıkarılmalı ve gidere su yüzeyi görünecek miktarda su dökülmelidir.
- Enerji verimliliği sınıfının belirlenmesine yönelik önemli bir şart, fırın kapağının ölçüm sırasında sıkıca kapalı olmasıdır. Kullanılan ölçüm elemanlarına bağlı olarak kapak lastiğinin sızdırmazlığı bir miktar bozulabilir. Bunun da ölçüm sonuçları üzerinde olumsuz etkileri olur.

Ev tipi fırın broşürü

65/2014 ve 66/2014 sayılı yönetmelik (Avrupa Normu) uyarınca

MIELE	
Model adı/-tanımlayıcısı	DGC 7840 HC Pro
Bölme başına düşen Enerji Verimliliği Endeksi (EEI _{cavity})	81,6
Bölme başına düşen Enerji Verimliliği sınıfı	
A+++ (en verimli) ile D arası (en az verimli)	A+
Konvansiyonel moddaki bir döngü sırasında elektrikli fırının bir bölümündeki standart yükü ısıtmak için gereken bölme başına düşen enerji (gaz) tüketimi (elektrik nihai enerjisi)	0,99 kWh
Fanlı moddaki bir döngü sırasında elektrikli fırının bir bölümündeki standart yükü ısıtmak için gereken bölme başına düşen enerji (gaz) tüketimi (elektrik nihai enerjisi)	0,61 kWh
Bölme sayısı	1
Bölme başına düşen ısıtma kaynağı (elektrik veya gaz)	electric
Fırın içi hacmi	47 l
Cihaz kütlesi	40,2 kg

Uygunluk Beyanı

Miele, bu buharlı fırının 2014/53/AB Direktifine uygun olduğunu beyan eder.

AB Uygunluk Beyanı'nın tam metni aşağıdaki internet adreslerinden birinden edinilebilir:

- www.miele.com.tr adresinde Ürünler/Karşıdan İndirmeler sayfasından
- <https://miele.com.tr/kilavuzlar> adresindeki Servis, Bilgi talebi sayfasından ürün adı veya seri numarası girilerek

Wi-Fi modülünün frekans bandı	2,4000–2,4835 GHz
-------------------------------	-------------------

Wi-Fi modülünün maksimum iletim gücü	< 100 mW
--------------------------------------	----------

Gıda termometresinin frekans bandı	433,2–434,6 MHz
------------------------------------	-----------------

Gıda termometresinin azami iletim gücü	< 10 mW
--	---------

Cihazın kullanımı ve kumandası için Miele, kendi yazılımlarını ya da Açık Kaynak lisans koşulları kapsamında olmayan üçüncü taraf yazılımlarını kullanmaktadır. Bu yazılımlar/yazılım bileşenleri telif hakları ile korunur. Miele ve üçüncü tarafların telif haklarına saygı gösterilmesi gerekmektedir.

Ayrıca bu cihazda, Açık Kaynak lisans koşulları bağlamında aktarılabılır olan yazılım bileşenleri de mevcuttur. Ait olan telif hakkı bildirimleriyle birlikte mevcut Açık Kaynak bileşenlerine, geçerli lisans koşulları kopyalarına ve diğer bilgilere cihazda, Ayarlar | Yasal Bilgiler | Açık Kaynak Lisansları üzerinden ulaşabilirsiniz. Orada ifade edilen Açık Kaynak lisans koşullarıyla ilgili yükümlülük ve garanti düzenlemeleri, sadece ilgili hak sahipleriyle ilgili olarak geçerlidir.

Cihaz, hak sahipleri tarafından GNU Genel Kamu Lisansı, Sürüm 2 ya da GNU Kısıtlı Genel Kamu Lisansı, Sürüm 2.1 kapsamında lisanslanan yazılım bileşenlerini içerir. Miele, cihazın satın alınmasından veya teslim edilmesinden sonraki en az 3 yıllık bir süre boyunca, cihazda mevcut olan ve GNU Genel Kamu Lisansı, Sürüm 2 ya da GNU Kısıtlı Genel Kamu Lisansı, Sürüm 2.1 kapsamında lisanslanan Açık Kaynak bileşenleri kaynak kodunun makine tarafından okunabilir bir kopyasını bir veri taşıyıcısı üzerinde (CD-ROM, DVD veya USB bellek) size ya da üçüncü bir tarafa sunma hizmetini sağlıyor. Kaynak kodunu elde edebilmek için lütfen ürün ismi, seri numarası ve satın alma tarihi bilgilerinizi de vererek e-posta ile (info@miele.com) ya da aşağıdaki adrese normal posta göndererek bize ulaşın:

Miele & Cie. KG
Open Source
GTZ/TIM
Carl-Miele-Straße 29
33332 Gütersloh

GNU Genel Kamu Lisansı, Sürüm 2 ve GNU Kısıtlı Genel Kamu Lisansı, Sürüm 2.1 koşulları bağlamındaki hak sahipleri lehine olan sınırlı garanti konusuna dikkatinizi çekmek isteriz:

This program is distributed in the hope that it will be useful, but WITHOUT ANY WARRANTY, without even the implied warranty of MERCHANTABILITY of FITNESS FOR A PARTICULAR PURPOSE. See the GNU General Public License and GNU Lesser General Public License for more details.

İletişim modülü için telif hakları ve lisanslar

İletişim modülünün kullanımı ve kumandası için Miele, kendi yazılımlarını ya da Açık Kaynak lisans koşulları kapsamında olmayan üçüncü taraf yazılımlarını kullanmaktadır. Bu yazılımlar/yazılım bileşenleri telif hakları ile korunur. Miele ve üçüncü tarafların telif haklarına saygı gösterilmesi gerekmektedir.

Ayrıca bu iletişim modülünde Açık Kaynak lisans koşulları bağlamında aktarılabılır olan yazılım bileşenleri de mevcuttur. İlgili telif hakkı bildirimleriyle birlikte, mevcut Açık Kaynak bileşenlerine, geçerli lisans koşullarının kopyalarına ve diğer bilgilere, bir web tarayıcısı üzerinden IP ile yerel olarak (http://<ip_adresse>/Licenses) ulaşabilirsiniz. Orada ifade edilen Açık Kaynak lisans koşullarıyla ilgili yükümlülük ve garanti düzenlemeleri, sadece ilgili hak sahipleriyle ilgili olarak geçerlidir.

Satış ve Pazarlama Şirketinin Adresi:

Miele Elektrikli Aletler Dış Ticaret ve Pazarlama Ltd. Şti
Seba Office Bulvarı
Ayazağa Mah. Mimar Sinan Sok No:21 D:53
34396 Sarıyer / İstanbul / Türkiye

Tel: 0212 390 71 00

Müşteri Hizmetleri: 444 11 22

E-Mail: info@miele.com.tr

İnternet: www.miele.com.tr

EEE yönetmeliğine uygundur

Üretici Adresi:

Almanya
Miele & Cie. KG
Carl-Miele-Straße 29
33332 Gütersloh

DGC 7840 HC Pro

tr-TR

M.-Nr. 12 199 270 / 01