

Mode d'emploi Lave-linge



Lisez **impérativement** ce mode d'emploi avant d'installer et de mettre en service votre appareil afin d'éviter tout risque de dommage corporel ou matériel.

Table des matières







Votre contribution à la protection de l'environnement	6
Consignes de sécurité et mises en garde	7
Utilisation	14
Bandeau de commande	14
Écran	16
Exemples d'utilisation	16
Première mise en service	17
Miele@home	18
1. Régler la langue d'affichage	19
2. Activer Miele@home	19
3. Démonter les sécurités de transport	20
4. Démarrer le programme pour le calibrage	20
Lavage écologique	21
Hygiène dans le lave-linge	21
1. Préparer le linge	22
2. Sélectionner le programme	23
3. Charger le lave-linge	25
4. Sélectionner les réglages du programme	26
Affichage PowerWash avec les touches sensibles  et 	26
Sélectionner la température et la vitesse d'essorage	27
Sélectionner une option	27
 Départ différé/SmartStart	28
5. Ajouter la lessive	30
Bac à produits	30
Dosage en capsule (Caps)	32
6. Démarrer un programme	34
Ajouter du linge en cours de programme (AddLoad)	34
7. Fin du programme	35

Table des matières

Essorage	36
Tableau des programmes	38
Symboles d'entretien	44
Options	45
SingleWash.....	45
Hydro +.....	45
Options disponibles via la touche Options.....	46
Prélavage.....	46
Trempage.....	46
Intensif.....	46
Extra silencieux	46
Très délicat	46
AllergoWash	46
Les options suivantes peuvent être associées aux programmes.....	47
Déroulement de programme	48
Modifier le déroulement du programme	51
Modifier un programme (sécurité enfants)	51
Interrompre un programme	51
Annuler un programme.....	51
Lessives	52
Quelle lessive choisir ?	52
Produit anti-tartre	52
Aides au dosage.....	52
Produits complémentaires de soin du linge	52
Recommandation : lessives Miele.....	54
Recommandations de lessives conformément à la directive (UE) N° 1015/2010.....	55
Nettoyage et entretien	56
Nettoyer la carrosserie et le bandeau	56
Nettoyer le bac à produits.....	56
Info hygiène (Nettoyer le tambour)	58
Nettoyer le filtre d'arrivée d'eau	58

Table des matières

En cas d'anomalie	59
Impossible de démarrer un programme de lavage	59
Message d'anomalie après une annulation de programme	60
Message d'anomalie en fin de programme	61
Problèmes d'ordre général	63
Résultat de lavage non satisfaisant.....	65
La porte ne s'ouvre pas.....	66
Déverrouillage manuel de porte en cas de vidange obstruée et/ou de panne de courant	67
Service après-vente	69
Contact en cas d'anomalies.....	69
Accessoires en option	69
Base de données EPREL	69
Garantie.....	69
Installation	70
Vue de face.....	70
Vue de derrière	71
Lieu d'installation	72
Transport du lave-linge sur le lieu d'installation	72
Démontage des sécurités de transport.....	73
Montage des sécurités de transport	75
Ajustement	76
Dévissage et blocage des pieds	76
Encastrement sous un plan de travail	77
Colonne lave-linge/sèche-linge.....	77
Système anti-fuites.....	78
Arrivée d'eau	79
Raccorder l'arrivée d'eau	79
Vidange de l'eau.....	80
Mettre en place la crosse	80
Raccordement direct au siphon d'un évier	81
Raccordement électrique	82
Données de consommation	83
Caractéristiques techniques	84
Déclaration de conformité	85

Réglages	86
Ouvrir le menu Réglages	86
Sélectionner les réglages	86
Modifier un réglage.....	86
Quitter le menu Réglages	86
Langue 	87
Volume sign. sonore	87
Bip de validation.....	87
Mélodie d'accueil	87
Consommation	87
Code verrouillage	88
Unité température.....	88
Luminosité.....	88
Règle veille affichage.....	89
Info programme	89
Mémoire	89
Prélavage sup. coton.....	89
Durée de trempage.....	90
Fonction délicat	90
Réduc température.....	90
Hydro plus	90
Niveau Hydro plus	90
Niveau rinçage max.....	91
Refroidissement bain.....	91
Pression faible	91
Infofroissable	91
Miele@home	92
Commande distance	93
SmartGrid	93
RemoteUpdate	94
Droits d'auteur et licences pour le module de communication.....	95
Lessive et produits d'entretien	96
Lessives.....	96
Lessives spéciales 	97
Produits complémentaires de soin du linge 	98
Additifs 	98
Entretien de l'appareil.....	98

Votre contribution à la protection de l'environnement



Recyclage de l'emballage

Nos emballages protègent votre appareil des dommages qui peuvent survenir pendant le transport. Nous les sélectionnons en fonction de critères écologiques permettant d'en faciliter le recyclage.

En participant au recyclage de vos emballages, vous contribuez à économiser les matières premières. Utilisez les collectes de matières recyclables spécifiques aux matériaux et les possibilités de retour. Les emballages de transport sont repris par votre revendeur Miele.

Votre ancien appareil

Les appareils électriques et électroniques contiennent souvent des matériaux précieux. Cependant, ils contiennent aussi des substances toxiques nécessaires au bon fonctionnement et à la sécurité des appareils. Si vous déposez ces appareils usagés avec vos ordures ménagères ou les manipulez de manière non conforme, vous risquez de nuire à la santé des personnes et à l'environnement. Ne jetez jamais vos anciens appareils avec vos ordures ménagères.



Faites appel au service d'enlèvement mis en place par votre commune, votre revendeur ou Miele, ou rapportez votre appareil dans un point de collecte spécialement dédié à l'élimination de ce type d'appareil. Vous êtes légalement responsable de la suppression des éventuelles données à caractère personnel figurant sur l'ancien appareil à éliminer. Vous êtes dans l'obligation de retirer, sans les détruire, les piles et accumulateurs usagés non fixés à votre appareil, ainsi que les lampes qui peuvent être retirées sans être détruites. Rapportez-les dans un point de collecte spécialement dédié à leur élimination, où ils peuvent être remis gratuitement. Afin de prévenir tout risque d'accident, veuillez garder votre ancien appareil hors de portée des enfants jusqu'à son enlèvement.

Consignes de sécurité et mises en garde

Ce lave-linge répond aux réglementations de sécurité en vigueur. Toute utilisation non conforme peut toutefois causer des dommages corporels et matériels.

Lisez attentivement le mode d'emploi avant de mettre le lave-linge en service. Vous y trouverez des informations importantes sur le montage, la sécurité, l'utilisation et l'entretien de cet appareil. Vous vous protégerez ainsi et éviterez de détériorer votre appareil.

Conformément à la norme IEC 60335-1, Miele indique expressément de lire impérativement le chapitre pour l'installation du lave-linge et de suivre les consignes de sécurité et de mise en garde.

Miele ne peut être tenu pour responsable des dommages dus au non-respect des consignes.

Conservez ce mode d'emploi et veuillez le remettre en cas de cession de cet appareil.

Utilisation conforme

- ▶ Ce lave-linge est destiné à être utilisé dans le cadre domestique ou dans des conditions d'installation semblables au cadre domestique.
- ▶ Ce lave-linge ne convient pas à une utilisation en extérieur.
- ▶ Le lave-linge est réservé à un usage domestique. Il doit uniquement servir au lavage de textiles déclarés lavables en machine par leur fabricant sur l'étiquette d'entretien. Tout autre type d'utilisation est interdit. Miele n'est pas responsable des dommages causés par une utilisation incorrecte, non conforme aux consignes.
- ▶ Les personnes qui ne sont pas en mesure d'utiliser ce lave-linge en toute sécurité en raison de déficiences physiques, sensorielles ou mentales ou de leur manque d'expérience ou de connaissances ne doivent pas l'utiliser sans la surveillance ou les instructions d'une personne responsable.

Consignes de sécurité et mises en garde

Précautions à prendre avec les enfants

- ▶ Les enfants de moins de huit ans doivent être tenus à l'écart du lave-linge à moins d'être constamment surveillés.
- ▶ Les enfants de huit ans et plus ne sont autorisés à utiliser le lave-linge que s'il leur a été expliqué comment l'utiliser sans danger. Il est nécessaire de s'assurer qu'ils ont compris les risques encourus en cas de mauvaise manipulation.
- ▶ Les enfants ne doivent pas nettoyer ou entretenir le lave-linge sans être sous la surveillance d'un adulte.
- ▶ Ne laissez pas les enfants sans surveillance à proximité du lave-linge. Ne les laissez jamais jouer avec le lave-linge.

Sécurité technique

- ▶ Veuillez suivre les instructions des chapitres « Installation » et « Caractéristiques techniques ».
- ▶ Vérifiez que votre lave-linge ne présente pas de dommages avant de l'installer. Si le lave-linge est endommagé, il ne doit en aucun cas être installé et mis en service.
- ▶ Comparez impérativement les données de branchement du lave-linge (fusible, tension et fréquence) indiquées sur la plaque signalétique avec celles du réseau électrique. Dans le doute, interrogez un électricien.

Consignes de sécurité et mises en garde

► Le fonctionnement temporaire ou permanent sur un système d'alimentation électrique autonome ou non synchrone au réseau (comme les réseaux autonomes, les systèmes de secours) est possible. La condition préalable au fonctionnement est que le système d'alimentation électrique soit conforme aux spécifications de la norme EN 50160 ou comparable.

Les mesures de protection prévues dans l'installation domestique et dans ce produit Miele doivent également être assurées dans leur fonction et leur mode de fonctionnement en fonctionnement isolé ou en fonctionnement non synchrone au réseau ou être remplacées par des mesures équivalentes dans l'installation. Comme décrit, par exemple, dans la publication actuelle de VDE-AR-E 2510-2.

► La sécurité électrique de ce lave-linge n'est garantie que s'il est raccordé à un système de mise à la terre homologué.

Il est primordial que cette condition de sécurité élémentaire et en cas de doute toute l'installation domestique, soient contrôlées par un professionnel.

Miele ne peut être tenu pour responsable de dommages causés par une mise à la terre manquante ou défectueuse à l'installation.

► Pour des raisons de sécurité, n'utilisez pas de rallonge ou de multiprises (risque d'incendie par suite de surchauffe).

► Les pièces de rechange d'origine sont les seules dont Miele garantit qu'elles remplissent les conditions de sécurité. Ne remplacez les pièces défectueuses que par des pièces détachées d'origine.

► La prise électrique doit toujours être accessible pour pouvoir débrancher le lave-linge de l'alimentation électrique.

Consignes de sécurité et mises en garde

- ▶ Faites effectuer les réparations exclusivement par des techniciens agréés Miele, sinon vous perdrez le bénéfice de la garantie en cas de pannes ultérieures. Le fabricant décline toute responsabilité en cas de réparation non conforme. Les réparations non conformes exposent l'utilisateur à des dangers potentiels.
- ▶ Les bénéfices liés à la garantie sont perdus en cas de réparation du lave-linge par un service après-vente non agréé par Miele.
- ▶ Si le câble d'alimentation électrique est endommagé, celui-ci doit impérativement être remplacé par un technicien SAV agréé par Miele afin d'éviter tout risque pour l'utilisateur.
- ▶ Pour réparer, nettoyer ou entretenir le lave-linge, mettez-le hors tension en :
 - débranchant la fiche du lave-linge de l'alimentation électrique ou
 - déclenchant le fusible
- ▶ Il faut impérativement utiliser un jeu de tuyaux neufs pour le raccordement à l'eau. Les tuyaux usagés sont proscrits. Contrôlez régulièrement les tuyaux d'arrivée d'eau afin de les remplacer à temps et d'éviter un dégât des eaux.
- ▶ La pression d'écoulement doit être d'au moins 100 kPa et ne doit pas dépasser 1 000 kPa.
- ▶ Ce lave-linge ne doit pas être utilisé sur des engins en mouvement.
- ▶ N'effectuez pas de modifications sur le lave-linge qui ne soient pas expressément autorisées par Miele.

► Ce lave-linge est équipé d'une ampoule spéciale en raison d'exigences particulières (par ex. en matière de température, d'humidité, de résistance chimique, de résistance aux frottements et aux vibrations). Cette ampoule convient uniquement à l'utilisation prévue. Elle ne convient pas à l'éclairage d'une pièce. Pour des raisons de sécurité, seul un professionnel agréé par Miele ou le service après-vente Miele doit se charger de leur remplacement.

Ce lave-linge contient 1 source lumineuse de classe d'efficacité énergétique G.

Précautions d'emploi

► N'installez pas votre lave-linge dans une pièce exposée au gel. Les tuyaux gelés peuvent se fendre ou éclater. Des températures en dessous de 0 °C peuvent diminuer la fiabilité de la platine électronique.

► Enlevez les sécurités de transport à l'arrière du lave-linge avant la mise en service (voir chapitre « Installation », « Démontez les sécurités de transport »). Si elles ne sont pas enlevées, elles peuvent endommager le lave-linge ainsi que les meubles/appareils contigus au moment de la phase d'essorage.

► Fermez le robinet d'eau en cas d'absence prolongée (ex. : vacances) surtout s'il n'existe pas de vidange au sol (regard) à proximité du lave-linge.

► Risque d'inondation !

Vérifiez que l'eau s'écoule suffisamment vite avant d'accrocher le tuyau de vidange dans un évier ou un lavabo. Bloquez le tuyau de vidange pour éviter qu'il ne glisse. Autrement la force de refoulement de l'eau vidangée pourrait pousser le tuyau hors de l'évier.

► Assurez-vous qu'il n'y a pas de corps étrangers dans votre linge avant de le laver (ex. : clous, épingles, pièces ou trombones) afin de ne pas le détériorer. Les corps étrangers peuvent également endommager certaines pièces de l'appareil (cuve, tambour) qui peuvent à leur tour détériorer le linge.

Consignes de sécurité et mises en garde

- ▶ Après utilisation de la fonction vapeur, faites attention en ouvrant la porte. La vapeur qui s'échappe et les températures élevées au niveau du tambour et du hublot peuvent provoquer des brûlures. Reculez d'un pas et attendez que la vapeur se dissipe.
- ▶ La capacité maximale de charge est de 9,0 kg (linge sec). Vous pouvez consulter les capacités de charge maximales des différents programmes au chapitre « Tableau des programmes ».
- ▶ Il n'est pas nécessaire de détartrer l'appareil si vous dosez la lessive correctement. Si votre appareil était malgré tout entartré, utilisez un détartrant à base d'acide citrique. Miele recommande d'utiliser le détartrant Miele, disponible en ligne sur shop.miele.fr, chez votre revendeur Miele ou auprès du service après-vente Miele. Suivez scrupuleusement les instructions d'utilisation.
- ▶ Si vous avez utilisé des produits nettoyants contenant des solvants sur votre linge, rincez-les à l'eau claire avant de les charger dans le lave-linge.
- ▶ N'utilisez jamais de détergents contenant des solvants pour nettoyer le tambour de votre lave-linge, ces produits étant susceptibles d'endommager les pièces de l'appareil et de dégager des vapeurs toxiques. Attention ! Risque d'incendie et d'explosion !
- ▶ N'utilisez jamais de détergents contenant des solvants pour nettoyer la façade ou le dessus du lave-linge. Vous risqueriez d'endommager les surfaces en plastique.
- ▶ Les teintures que vous utilisez doivent convenir à une utilisation en lave-linge. La fréquence des teintures doit correspondre à une utilisation domestique moyenne. Respectez impérativement les instructions du fabricant de la teinture.
- ▶ Les décolorants contiennent du soufre, qui peut provoquer une corrosion de la machine. Ces produits ne doivent pas être utilisés dans le lave-linge.

Consignes de sécurité et mises en garde

► Si de la lessive liquide est projetée dans les yeux, la rincer immédiatement abondamment avec de l'eau tiède. En cas d'ingestion, prévenir immédiatement un médecin. Les personnes qui ont une peau sensible ou des lésions cutanées doivent éviter le contact avec la lessive liquide.

Accessoires et pièces détachées

► Utilisez exclusivement des accessoires d'origine Miele. Le montage d'autres pièces exclut le bénéfice de la garantie.

► Il est possible de réaliser une colonne lave-linge/sèche-linge en superposant un sèche-linge Miele à un lave-linge Miele. Pour ce faire, il est nécessaire d'utiliser un cadre de superposition, disponible comme accessoire en option. Il faut vérifier que le cadre de superposition convient aux modèles de sèche-linge et lave-linge Miele.

► Si vous souhaitez utiliser un socle Miele, accessoire disponible en option, vérifiez qu'il convient à ce lave-linge.

► Miele offre une garantie d'approvisionnement de 10 ans minimum et jusqu'à 15 ans pour le maintien en état de fonctionnement des pièces détachées après l'arrêt de la production en série de votre lave-linge.

Miele ne peut être tenu pour responsable des dommages dus au non-respect des consignes de sécurité et mises en garde.

Utilisation

Bandeau de commande

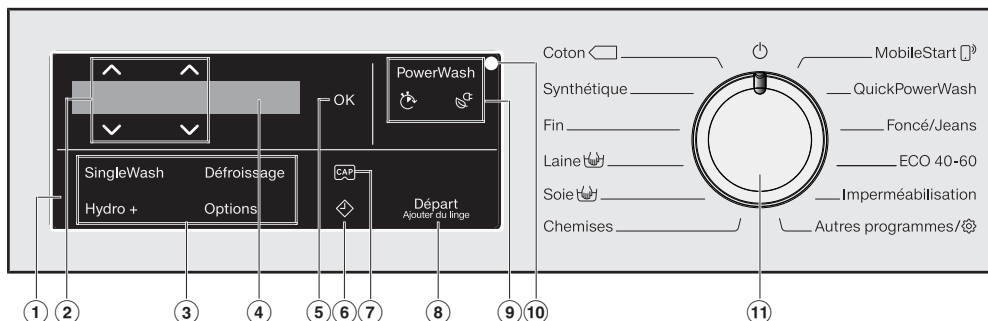

① Bandeau de commande

Le bandeau de commande est composé d'un écran et de plusieurs touches sensibles. Vous trouverez davantage d'informations sur les touches sensibles ci-après.

② Touches sensibles $\wedge \vee$

Les touches sensibles $\wedge \vee$ permettent de modifier les valeurs à l'écran. La touche sensible \wedge permet d'augmenter une valeur ou de remonter dans la liste de sélection. La touche sensible \vee permet de diminuer une valeur ou de descendre dans la liste de sélection.

③ Touches sensibles pour les Options

Vous pouvez ajouter des options aux programmes standard.

Si un programme de lavage est sélectionné, les touches sensibles des options possibles s'allument avec un éclairage atténué.

④ Écran

L'écran permet d'afficher et/ou de sélectionner les valeurs suivantes :

1. la température, la vitesse d'essorage et le temps restant pour le programme sélectionné,
2. les valeurs des listes de sélection pour les options et les réglages.

⑤ Touche sensible OK

La touche sensible OK permet de valider les valeurs sélectionnées.

⑥ Touche sensible \diamond

La touche sensible \diamond permet de lancer un départ différé. Le départ différé vous permet de reporter le départ du programme. Il est possible de différer le départ du programme de 15 minutes à 24 heures au maximum. Vous pouvez ainsi profiter des tarifs de nuit plus avantageux, par exemple.

Pour de plus amples informations, consultez le chapitre « Départ différé ».



⑦ Touche sensitive



Les touches sensibles permettent d'activer le dosage de la lessive via une capsule.

⑧ Touche sensitive Départ/Ajouter du linge

- Ⓐ Dès qu'un programme peut être démarré, la touche sensitive clignote. En effleurant la touche sensitive *Départ/Ajouter du linge* le programme sélectionné démarre. La touche sensitive reste allumée.
- Ⓑ Lorsque le programme a été démarré, la touche sensitive *Départ/Ajouter du linge* permet d'ajouter du linge.

⑨ Affichage PowerWash avec les touches sensibles et

Si l'affichage *PowerWash* s'allume en sélectionnant un programme, vous disposez de trois options. Pour plus d'informations, reportez-vous au chapitre « 4. Sélectionner les réglages du programme », section « Affichage PowerWash avec les touches sensibles  et  ».

- Affichage PowerWash: Déroulement de programme normal.
- Affichage PowerWash avec touche sensitive  (rapide): programme court
- Affichage PowerWash avec touche sensitive  (économique): programme économe en énergie

⑩ Interface optique

Sert de point de transfert au service après-vente.

⑪ Sélecteur de programme

Pour la sélection de programme et la désactivation. Le lave-linge est enclenché via la sélection de programme et éteint par la position  du sélecteur de programme.

Utilisation

Écran

L'affichage de base indique les valeurs suivantes, de la gauche vers la droite :



- la température de lavage sélectionnée
- la vitesse d'essorage sélectionnée
- la durée de programme

Exemples d'utilisation

Faire défiler une liste de sélection

La barre de défilement | à l'écran indique qu'une liste de sélection est disponible.



La touche sensitive v permet de faire défiler la liste de sélection vers le bas. La touche sensitive ^ permet de faire défiler la liste de sélection vers le haut. La touche sensitive OK permet d'activer l'option actuellement affichée.

Sélection cochée



Si une option est activée dans la liste de sélection, elle est suivie d'une coche ✓.

Réglage des données chiffrées



La valeur qui peut être réglée est surlignée en blanc. La touche v permet de réduire le chiffre, la touche ^ de l'augmenter. Pour valider les chiffres saisis, effleurez la touche sensitive OK.

Quitter un sous-menu

Pour quitter un menu, sélectionnez retour ↵.

 Dommages dus à une installation et un raccordement incorrects. Une installation et un raccordement incorrects du lave-linge entraînent de graves dommages matériels. Pour plus d'informations, reportez-vous au chapitre « Installation ».

Enlever le film de protection et l'autocollant

- Enlevez :
 - le film de protection (si présent) de la porte.
 - tous les autocollants publicitaires (s'il y en a) de la façade et du couvercle.

Ne pas enlever les autocollants qui ne sont visibles que porte ouverte (par exemple la plaque signalétique).

Ce lave-linge a été soumis à un test de fonctionnement complet en usine. Aussi reste-t-il un peu d'eau dans le tambour.

Enlever la crosse du tambour

Une crosse se trouve dans le tambour pour le tuyau de vidange.



- Pour ouvrir la porte, attrapez le creux de la poignée puis tirez.
- Enlevez la crosse.

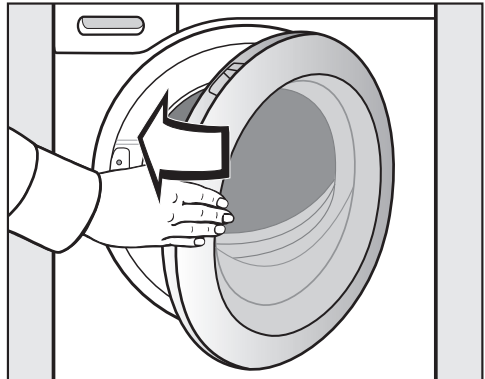

- Fermez la porte d'un coup sec.

Première mise en service

Miele@home

Votre lave-linge est équipé d'un module Wi-Fi intégré.

Pour utiliser cette fonctionnalité, il vous faut :

- un réseau Wi-Fi
- l'App Miele@mobile
- un compte utilisateur Miele. Vous pouvez créer votre compte utilisateur via l'App Miele@mobile.

L'App Miele@mobile vous guide lors de la connexion entre le lave-linge et le réseau Wi-Fi local.

Une fois le lave-linge connecté au réseau Wi-Fi, vous pouvez par exemple procéder aux actions suivantes avec l'App :

- Commander à distance votre lave-linge
- Obtenir des informations sur l'état de fonctionnement de votre lave-linge
- Obtenir des indications sur le déroulement de programme de votre lave-linge

En connectant le lave-linge à votre réseau Wi-Fi, la consommation d'énergie augmente, même si le lave-linge est désactivé.

Assurez-vous que le signal de votre réseau Wi-Fi est suffisamment fort sur le lieu d'installation de votre lave-linge.

Disponibilité de la connexion Wi-Fi

La connexion Wi-Fi partage une plage de fréquence avec d'autres appareils (par ex. micro-ondes, jouets télécommandés). Cela peut entraîner des problèmes de connexion temporaires ou complets. Une disponibilité constante des fonctions proposées ne peut donc pas être garantie.

Disponibilité Miele@home

L'utilisation de l'App Miele dépend de la disponibilité du service Miele@home de votre pays.

Le service de Miele@home n'est pas disponible dans tous les pays.

Vous trouverez plus d'informations sur la disponibilité de ce service sur notre page Internet www.miele.fr.

Application Miele

Vous pouvez télécharger gratuitement les Apps Miele depuis l'Apple App Store[®] ou depuis Google Play Store[™].



Mettre le lave-linge en marche

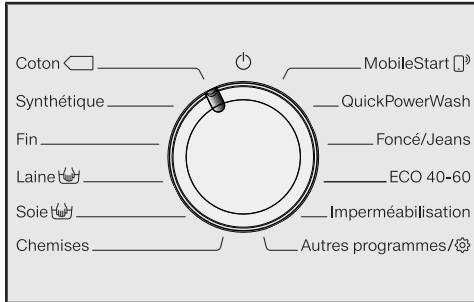

- Tournez le sélecteur sur le programme *Coton*.

La mélodie d'accueil retentit et l'écran d'accueil s'affiche.

L'écran vous guide en **4 étapes** lors de la première mise en service.

1. Régler la langue d'affichage

Le système vous invite à régler la langue qui apparaîtra à l'écran. Vous pouvez modifier la langue de l'interface à tout moment en tournant le sélecteur sur la position *Autres programmes* en accédant au menu Réglages.



- Effleurez les touches sensibles ∇/\wedge jusqu'à ce que la langue souhaitée soit affichée.
- Appuyez sur **OK** pour confirmer votre choix de langue.

2. Activer Miele@home

L'écran affiche le message suivant :
i Miele@home

- Validez en effleurant **OK**.

L'écran affiche le message suivant :
Installer

- Si vous souhaitez activer Miele@home immédiatement, effleurez la touche sensitive **OK**.
- Si vous souhaitez remettre la configuration à plus tard, effleurez la touche sensitive ∇ . L'écran affiche le message suivant : Installation ultérieure. Confirmez avec la touche **OK**.

Le message suivant s'affiche :

1. connecter par WPS
2. connecter via l'App

- Sélectionnez la méthode de connexion.

Réaliser une connexion via WPS

- Suivez les messages affichés à l'écran.

Réaliser une connexion via l'App Miele

L'affichage indique : Attente de l'App

- Passez maintenant à l'application Miele.
- Dans l'application Miele, suivez les autres étapes de connexion.

Première mise en service

3. Démontez les sécurités de transport

 Dommages provoqués par des sécurités de transport non enlevées. Une sécurité de transport non retirée peut entraîner des dommages sur le lave-linge et les meubles/appareils voisins.

Retirez la sécurité de transport comme indiqué au chapitre « Installation et raccordement ».

Le message suivant apparaît à l'écran :

-  Enlever sécurités de transport
- Validez en effleurant la touche sensitive OK.

4. Démarrer le programme pour le calibrage

Pour une consommation en eau et en électricité optimale et un résultat de lavage parfait, il est important que le lave-linge soit calibré.

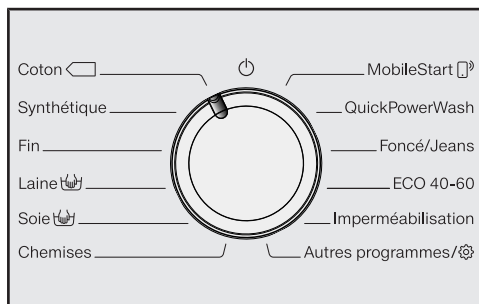

Pour ce faire, il **faut** lancer le programme *Coton* sans linge et sans lessive.

Le lancement d'un autre programme n'est possible qu'une fois le calibrage effectué.

Le message suivant apparaît à l'écran :

Ouvrir  et démarrer Coton 90°C à vide

- Effleurez la touche sensitive  jusqu'à ce que la touche OK s'allume, puis validez en effleurant OK.



- Ouvrez le robinet.
- Effleurez la touche sensitive *Départ/ Ajouter du linge*.

Le programme de calibrage du lave-linge est lancé. Il dure environ 2 h.

Un message à l'écran signale la fin du programme :

-  Mise en service terminée

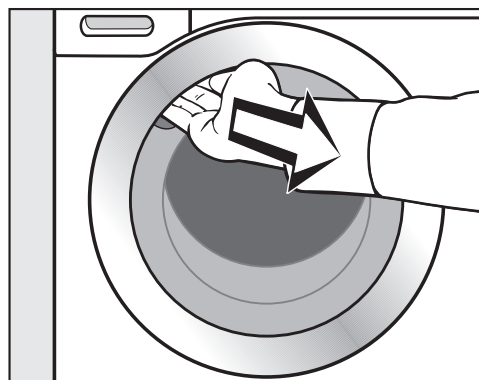

- Pour ouvrir la porte, attrapez le creux de la poignée puis tirez.

Conseil : laissez la porte entrouverte pour que le tambour puisse sécher.

- Tournez le sélecteur de programme sur la position .

Consommation d'énergie et d'eau

- Utilisez la charge maximale de chaque programme de lavage. La consommation d'énergie et d'eau est plus avantageuse en charge pleine.
- Les programmes visant à réduire la demande d'énergie et d'eau ont généralement une durée plus longue. En prolongeant la durée du programme, la température de lavage effectivement atteinte peut être abaissée tout en maintenant le même résultat de lavage.

Par exemple, le programme ECO 40-60 a une durée plus longue que le programme Coton 40 °C ou 60 °C. Le programme ECO 40-60 est plus efficace en termes de consommation d'énergie et d'eau, mais sa durée est plus longue.

- Laver les petites pièces de linge peu sale en programme Express 20.
- Les lessives modernes permettent de laver à basse température (par ex. : 20 °C). Ces réglages de température vous permettent de réaliser des économies d'énergie.

Hygiène dans le lave-linge

Les lavages à basse température et/ou avec de la lessive liquide risquent de provoquer la formation de moisissures et de mauvaises odeurs à l'intérieur du lave-linge. Par conséquent, il est recommandé de nettoyer le tambour au moins une fois par mois.

Lorsque le message Info Hygiène : Utiliser au moins le programme 75°C ou «Nettoyage machine» apparaît à l'écran, il faut procéder au nettoyage du lave-linge.

Consignes pour le séchage ultérieur au sèche-linge

La vitesse d'essorage sélectionnée influence l'humidité résiduelle du linge et l'émission sonore du lave-linge.

Plus la vitesse d'essorage est élevée, plus l'humidité résiduelle du linge est faible. Cependant le niveau sonore du lave-linge augmente.

Pour économiser de l'énergie lors du séchage, sélectionnez la vitesse d'essorage la plus élevée proposée par le programme de lavage.

Consommation de lessive

- Ne dépassez pas les dosages indiqués sur l'emballage.
- Quand vous dosez la lessive, tenez compte du degré de salissure du linge.
- Pour de petites charges, réduisez la quantité de lessive (environ 1/3 de lessive en moins pour une demi-charge).

1. Préparer le linge



- Videz les poches.

⚠ Dommages provoqués par des corps étrangers.

Des clous, pièces de monnaie, trombones, etc. peuvent endommager le linge et certains composants de l'appareil.

Vérifiez la présence de corps étrangers sur le linge avant le lavage et retirez les.

Trier le linge

- Triez le linge par couleur, tout en prenant en compte le symbole figurant sur l'étiquette d'entretien (au col ou sur la couture latérale).

Conseil : les textiles foncés ont tendance à déteindre lors des premiers lavages. Lavez le linge clair et foncé séparément pour éviter tout risque.

Traiter les taches

- Enlevez les taches avant de laver le linge, de préférence tant qu'elles sont encore fraîches. Tamponnez les taches avec un chiffon qui ne risque pas de déteindre. Ne pas frotter !

Conseil : quelques astuces, que vous trouverez dans le lexique Miele, suffisent parfois pour éliminer certaines taches (sang, œuf, café, thé, etc.). Vous pouvez consulter le lexique sur le site www.miele.fr.

⚠ Dommages provoqués par des détergents contenant des solvants, Du white spirit, du détachant etc. peut endommager les pièces plastiques.

Lorsque vous nettoyez des textiles, vérifiez que vous ne répandez pas de nettoyant contenant des solvants sur les pièces en plastique.

⚠ Risque d'explosion provoqué par des détergents contenant des solvants.

Lors de l'utilisation de détergents contenant des solvants, un mélange explosif peut survenir.

N'utilisez pas de détergents contenant des solvants dans le lave-linge.

Conseils

- Voilages : enlevez les crochets et petits plombs ou placez-les dans un sac.
- Recousez ou enlevez les baleines de soutien-gorge qui se sont détachées.
- Fermez les fermetures éclair, les fermetures velcro, les crochets et les boutons pression.
- Fermez les housses de couettes et d'oreillers afin que les petites pièces de linge ne se prennent pas dedans.

Ne lavez aucun textile marqué **non lavable** (symbole d'entretien .

2. Sélectionner le programme

Mettre le lave-linge en marche

- Tournez le sélecteur sur un programme.

L'éclairage du tambour s'allume.

L'éclairage du tambour s'éteint automatiquement au bout de cinq minutes.

Réactiver l'éclairage du tambour

- Fermez la porte puis rouvrez-la.

Sélectionner un programme

Vous disposez de 3 possibilités pour sélectionner un programme.

1. Sélection d'un programme standard avec le sélecteur

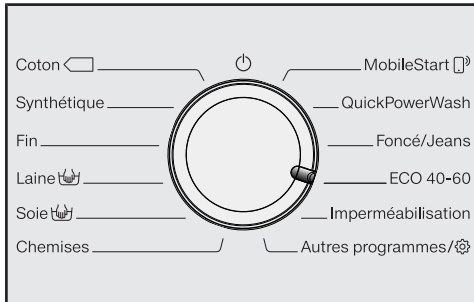

- Tournez le sélecteur de programme sur le programme souhaité.

L'écran affiche le programme sélectionné. L'affichage de base apparaît ensuite à l'écran.

2. Sélection d'un autre programme avec la position « Autres programmes/ » et l'affichage :

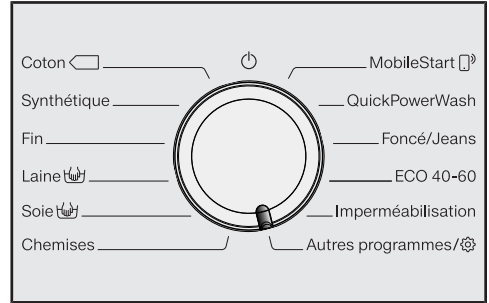

- Tournez le sélecteur de programme sur la position *Autres programmes/* .

L'affichage indique :



- Effleurez les touches sensibles ∇/Δ jusqu'à ce que le programme souhaité s'affiche.
- Validez le programme avec la touche sensitive OK.

En fonction du programme sélectionné, les paramètres de programme pré-réglés sont également affichés.

2. Sélectionner le programme

3. Sélection d'un programme avec la position MobileStart et l'application Miele

Conseil : Pour pouvoir utiliser *MobileStart* , le lave-linge doit être connecté au réseau Wi-Fi et l'option Commande distance doit être activée.

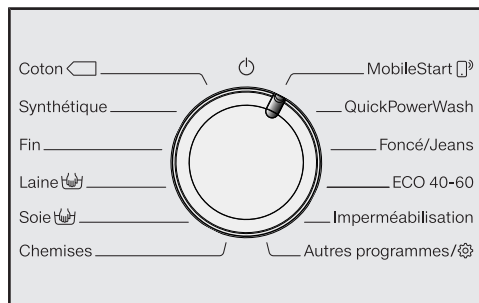

- Tournez le sélecteur de programme sur la position *MobileStart* .

L'affichage indique :

 Charger le linge, fermer la porte et presser «Départ». L'appareil peut être commandé à distance

- Suivez les instructions affichées à l'écran puis démarrez le programme.

L'affichage indique :

 MobileStart 

Vous pouvez à présent commander votre lave-linge via l'application Miele.

3. Charger le lave-linge

Ouvrir la porte



- Placez vos doigts dans le creux de la poignée et tirez pour ouvrir la porte.

Vérifiez la présence d'animaux ou de corps étrangers dans le tambour avant de charger le linge.

La consommation d'énergie et d'eau rapportée à la quantité de linge est la plus faible lorsque la charge maximale est atteinte. Une surcharge altère le résultat de lavage et entraîne la formation de plis.

- Chargez le linge déplié dans le tambour sans le tasser.

Mélanger les pièces de différentes tailles permet de renforcer l'efficacité du lavage et de mieux répartir le linge à l'essorage.

Conseil : Tenez compte de la capacité de charge maximale de chaque programme de lavage. Elle est toujours affichée lorsque vous sélectionnez un programme.

Fermer la porte

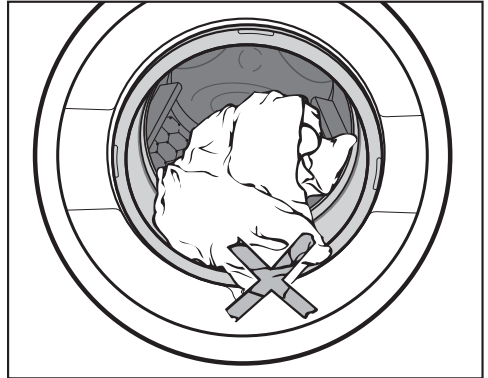

- Vérifiez qu'aucune pièce de linge n'est coincée entre la porte et le joint tambour-façade.

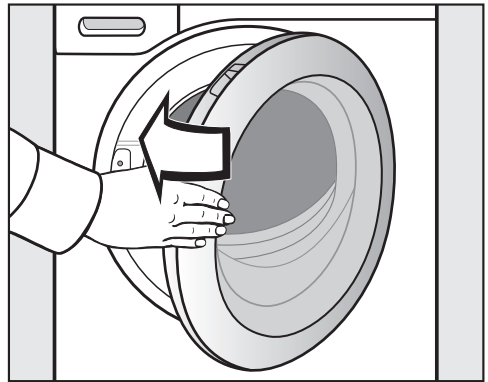

- Fermez la porte en la poussant un peu.



4. Sélectionner les réglages du programme

Affichage PowerWash avec les touches sensibles et

Si l'affichage PowerWash s'allume en sélectionnant un programme, vous disposez de trois options. Ces options n'influencent pas sur le résultat de lavage.

Affichage PowerWash

Vous souhaitez que le programme se déroule normalement.

- N'activez **ni** la touche , ni la touche .

Touche sensitive (rapide)

Vous souhaitez que le programme soit plus rapide. Pour ce faire, l'action mécanique du tambour et la consommation d'énergie seront intensifiées.





- Effleurez la touche sensitive .

Touche sensitive (économique)

Vous souhaitez que le programme soit plus économique. Pour ce faire, la température de lavage sera réduite et la durée de lavage prolongée.

- Effleurez la touche sensitive .

Conseil : le tableau ci-après indique la disponibilité de la fonction PowerWash pour les différents programmes de lavage.

	 rapide	 économique
Coton	●	●
Coton 	●	–
Coton 	●	–
Synthétique	●	●
Fin	●	●
Laine 	–	–
Soie 	–	–
Chemises	●	●
QuickPowerWash	✓	–
Foncé/Jans	●	●
ECO 40-60	–	–
Imperméabilisation	–	–
Textiles modernes	●	●
Express 20	✓	–
Textiles sport	●	●
Automatic +	●	●
Nettoyage machine	✓	–

- = disponible
- = non disponible
- ✓ = activé

4. Sélectionner les réglages du programme

Sélectionner la température et la vitesse d'essorage

Vous pouvez modifier la température et la vitesse d'essorage préréglées d'un programme de lavage si ce dernier vous y autorise.

Les températures atteintes dans le lavage peuvent être différentes des températures sélectionnées. La combinaison de l'apport d'énergie et du temps de lavage permet d'obtenir un résultat de lavage optimal.



- A l'écran, effleurez les touches sensibles ∇/\wedge situées respectivement en dessous ou au-dessus des valeurs de température et d'essorage, jusqu'à ce que la valeur souhaitée s'affiche.

Sélectionner une option

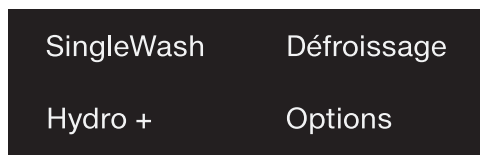

- Effleurez la touche sensitive de l'option souhaitée, qui s'allume ensuite en clair.

Conseil : vous pouvez sélectionner plusieurs options pour un programme de lavage.

La disponibilité des options dépend du programme de lavage sélectionné. Si l'option ne s'allume pas sur le bandeau de commande, c'est qu'elle n'est pas disponible pour le programme choisi (voir chapitre « Options »).

Touche sensitive Options

La touche sensitive *Options* permet de sélectionner des options supplémentaires.

- Effleurez la touche sensitive *Options*.

L'affichage indique :



- Effleurez les touches sensibles ∇/\wedge jusqu'à ce que l'option souhaitée s'affiche.
- Validez l'option en effleurant la touche sensitive *OK*.

4. Sélectionner les réglages du programme

◆ Départ différé/SmartStart

Départ différé

Le départ différé vous permet de reporter le départ du programme.

Cette fonction est disponible lorsque le réglage SmartGrid est désactivé.

Vous pouvez régler les heures dans un intervalle compris entre 00 et 24. Vous pouvez régler les minutes par paliers de 15 minutes, dans un intervalle compris entre 00 et 45.

Configurer un départ différé

- Effleurez la touche sensitive ◆.

Le message suivant s'affiche :



- Réglez les heures via les touches sensibles ∨∧. Validez en effleurant la touche sensitive OK.

L'affichage change :

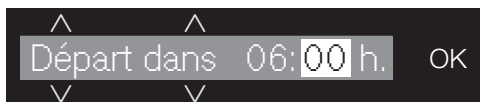

- Réglez les minutes via les touches sensibles ∨∧. Validez en effleurant la touche sensitive OK.

Conseil : si vous maintenez les touches sensibles ∨∧ enfoncées, les valeurs numériques augmentent ou diminuent automatiquement.

Supprimer le départ différé

Il est possible de supprimer un départ différé avant le démarrage du programme.

- Effleurez la touche sensitive ◆.

Le délai de départ différé s'affiche à l'écran.

- A l'aide des touches ∨∧, configurez une durée de 00:00 h.. Validez en effleurant la touche sensitive OK.

Le délai de départ différé a été effacé.

Si le programme a déjà commencé, annulez-le pour pouvoir modifier ou supprimer le délai de départ différé.

Modifier le départ différé

Il est possible de modifier un départ différé avant le démarrage du programme.

- Effleurez la touche sensitive ◆.
- Modifiez le délai qui s'affiche puis confirmez en effleurant la touche OK.

4. Sélectionner les réglages du programme

SmartStart

La fonction SmartStart vous permet de définir une plage horaire durant laquelle votre lave-linge démarre automatiquement. L'enclenchement s'effectue via un signal, envoyé par exemple par votre fournisseur d'énergie lorsque le tarif d'électricité est le plus attractif.

Cette fonction est disponible lorsque le réglage SmartGrid est activé.

Vous pouvez définir une plage horaire entre 15 minutes et 24 heures. Pendant cette période, le lave-linge attend le signal du fournisseur d'énergie. En l'absence de signal pendant la plage définie, le lave-linge démarre automatiquement le programme de lavage.

Définir une plage horaire

Si vous avez activé la fonction SmartGrid dans les paramètres, SmartStart ds remplace Départ dans à l'écran après avoir effleuré la touche sensitive  (voir chapitre « Réglages », section « SmartGrid »).

Le déroulement correspond au réglage du temps du départ différé.

- Réglez les heures avec les touches sensibles \vee/\wedge et validez en effleurant la touche sensitive OK.

Les heures sont enregistrées et le bloc minutes est en surbrillance.

- Réglez les minutes avec les touches sensibles \vee/\wedge et validez en effleurant la touche sensitive OK.
- Appuyez sur la touche *Départ/Ajouter du linge* pour lancer le programme de lavage avec SmartStart.

Le message suivant s'affiche :



5. Ajouter la lessive

Vous pouvez doser la lessive de différentes manières.

Bac à produits

Vous pouvez utiliser toutes les lessives adaptées aux lave-linge ménagers. Respectez les instructions d'utilisation et de dosage figurant sur l'emballage de la lessive.

Remplissage de lessive

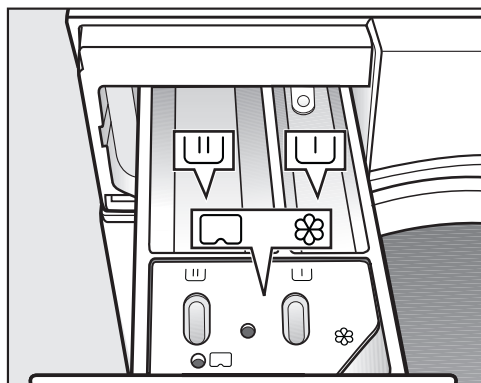

- Sortez le bac à produits puis versez la lessive dans les compartiments dédiés.

U Lessive pour le pré lavage

UU Lessive pour le lavage et le trempage

⊗ Assouplissant, produit de tenue,
□ amidon ou Cap (capsule de produit de lavage)

Ajouter de l'adoucissant

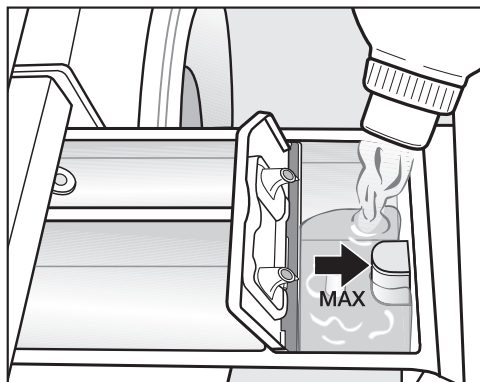

- Versez l'assouplissant, le produit d'apprêt ou l'amidon liquide dans le compartiment ⊗. **Respectez la hauteur de remplissage maximale.**

Le produit est ajouté au dernier rinçage. Il reste un peu d'eau dans le compartiment ⊗ en fin de programme.

Après plusieurs cycles d'amidonage automatique, nettoyez le bac à produits, en particulier le tube d'aspiration.

Conseils pour le dosage

Lors du dosage de la lessive, tenez compte du degré de salissure et de la quantité de linge. Pour de petites charges, réduisez la quantité de lessive (par ex. environ $\frac{1}{3}$ de lessive en moins pour une demi-charge).

Si le dosage est insuffisant :

- le linge n'est pas propre et devient gris et rêche avec le temps ;
- des moisissures sont susceptibles d'apparaître dans le lave-linge ;
- la graisse n'est pas entièrement éliminée du linge ;
- du calcaire risque de se déposer sur les résistances.

Si vous utilisez trop de lessive :

- les résultats de lavage, de rinçage et d'essorage ne sont pas satisfaisants ;
- la consommation d'eau augmente en raison du rinçage supplémentaire qui s'ajoute automatiquement ;
- l'impact sur l'environnement est plus important.

Utilisation de lessive liquide pour le pré-lavage

L'utilisation de lessives liquides dans le lavage n'est pas possible lorsque le pré-lavage est activé.

Utilisez une lessive en poudre pour le lavage.

Utilisation de lessive sous forme de tablette ou de dosette

Ajoutez **toujours** les tablettes ou dosettes de lessive directement dans le tambour avec le linge. Vous ne pouvez pas les insérer dans le bac à produits.

Consultez le chapitre « Lessive » pour plus d'informations sur les lessives et leur dosage.

5. Ajouter la lessive

Dosage en capsule (Caps)

Il existe trois types de capsules :

- ☼ = produits d'entretien des textiles (par ex. : adoucissant et imperméabilisant)
- ☼ = additifs (par ex. : booster ou renforteur de lavage)
- 💧 = lessives (uniquement pour le cycle de lavage)

Une capsule contient toujours la quantité nécessaire à un cycle de lavage.

Vous pouvez commander vos capsules via la boutique en ligne Miele, auprès du service après-vente ou en vous adressant à votre revendeur Miele.

⚠ Risque sanitaire provoqué par les Caps.

Les composants contenus dans les Caps peuvent entraîner un risque pour la santé en cas d'ingestion ou de contact cutané.

Tenir toujours les Caps hors de portée des enfants.

Activer le dosage en capsule

- Effleurez la touche sensible .

L'affichage indique :





- Effleurez les touches sensibles ∇/\blacktriangle jusqu'à ce que la Cap souhaitée soit affichée.
- Validez la capsule en effleurant la touche sensible OK.

Insérer la capsule (Cap)

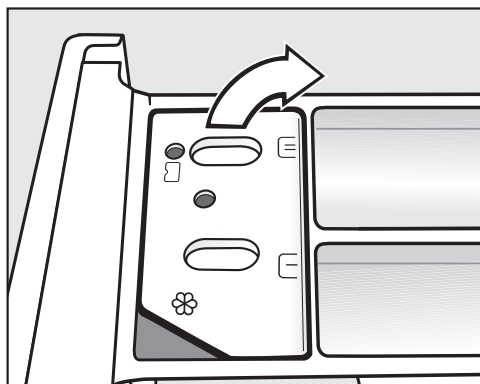
- Ouvrez le bac à produits.



- Ouvrez le couvercle du compartiment  .

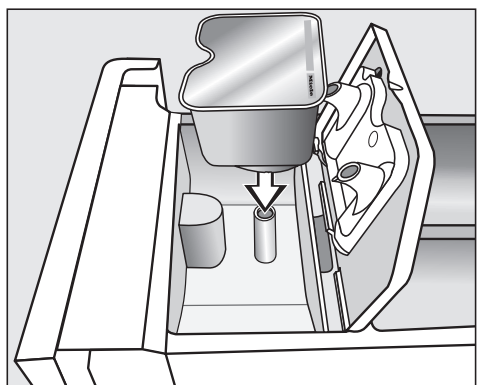

- Appuyez fermement sur la capsule.

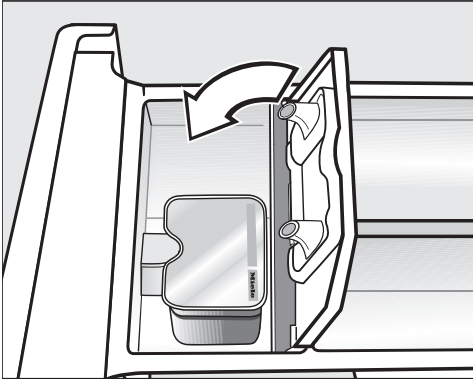

5. Ajouter la lessive



- Appuyez bien sur le couvercle pour le fermer.
- Repoussez le bac à produits dans le lave-linge.

Une fois insérée dans le bac à produits, la capsule s'ouvre. Si vous ne l'avez pas complètement utilisée et que vous la sortez de son logement, son contenu risque de couler lorsque vous la retirez du bac à produits. Jetez la capsule ouverte.

Le contenu de la capsule se mélange au linge au bon moment du cycle de lavage.

Lors du dosage par capsule, l'arrivée d'eau dans le compartiment  s'effectue uniquement par la capsule. Ne remplissez pas d'assouplissant supplémentaire dans le compartiment .

- Enlevez la capsule vide une fois le programme de lavage terminé.

Pour des raisons techniques, il reste un peu d'eau dans la capsule.

Désactiver / Modifier le dosage en capsule

Vous ne pouvez désactiver ou modifier cette option qu'avant le départ du programme.

- Effleurez la touche sensitive .
- Sélectionnez le paramètre aucune Cap (désactiver) ou un autre type de Cap (modifier).

6. Démarrer un programme



- Effleurez la touche sensitive *Départ/ Ajouter du linge* clignotante.

La porte se verrouille et le programme de lavage démarre.

L'état du programme s'affiche à l'écran.

Le lave-linge vous indique l'étape de programme en cours ainsi que la durée de programme restante.

Si un départ différé a été sélectionné, celui-ci s'affiche à l'écran.

Économie d'énergie

Les éléments d'affichage s'assombrissent au bout de 10 minutes. La touche sensitive *Départ/Ajouter du linge* clignote.

Vous pouvez réactiver les éléments d'affichage :

- Effleurez la touche sensitive *Départ/ Ajouter du linge* (cela n'a aucune incidence sur le programme en cours).

L'éclairage de tambour est arrêté après le démarrage du programme.

Ajouter du linge en cours de programme (AddLoad)

Il est possible à tout moment d'ajouter ou de retirer du linge, tant que le symbole  ne s'affiche pas à l'écran.

- Effleurez la touche sensitive *Départ/ Ajouter du linge*.

L'affichage indique :

 Patientez

- Patientez jusqu'à ce que l'écran suivant apparaît :

 Ouvert.porte possib

- Ouvrez la porte et ajoutez ou retirez les pièces de linge.

- Fermez la porte.

- Effleurez la touche sensitive *Départ/ Ajouter du linge*.

Le programme de lavage se poursuit.

En général, il n'est pas possible d'ajouter ou de retirer du linge si :

- la température du bain lessiviel est supérieure à 55 °C,
- le niveau d'eau dans le tambour dépasse une certaine valeur,

7. Fin du programme

Ouvrir la porte et retirer le linge

Pendant la phase Infroissable, la porte est encore verrouillée. L'affichage à l'écran passe de Arrêt/Infroissable

i Appuyer sur Départ

- Déverrouillez la porte en effleurant la touche sensible *Départ/Ajouter du linge* ou en tournant le sélecteur sur la position .

Pour activer l'éclairage du tambour, la porte doit être déverrouillée via la touche sensible *Départ/Ajouter du linge*.

La porte se déverrouille.

Conseil : Après la phase rotation infroissable, la porte se déverrouille automatiquement.

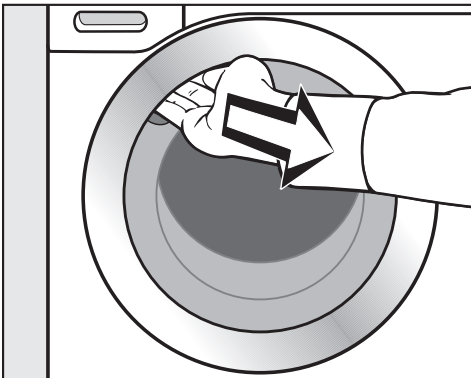

- Pour ouvrir la porte, attrapez le creux de la poignée puis tirez.
- Sortez le linge.

Le linge oublié dans le tambour pourrait rétrécir ou déteindre lors de la prochaine lessive.
Retirez le linge du tambour.

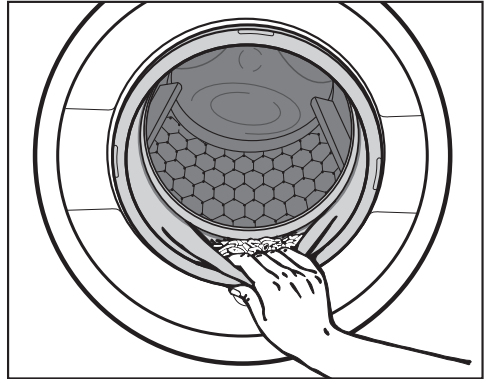

- Vérifiez qu'aucun corps étranger n'est resté coincé dans le joint d'étanchéité de la porte.

Conseil : Laissez la porte entrouverte pour que le tambour puisse sécher.

- Enlevez la capsule du bac à produits après utilisation.

Conseil : Laissez le bac à produits entrouvert pour qu'il puisse sécher.

Essorage

Vitesse d'essorage final du programme de lavage

La vitesse d'essorage optimale pour le programme de lavage s'affiche toujours à l'écran lors de la sélection du programme.

Il est possible de sélectionner une vitesse d'essorage supérieure pour certains programmes de lavage.

Le tableau ci-après indique la vitesse d'essorage maximale disponible pour chaque programme.

Programme	tr/min
Coton	1400
Synthétique	1200
Fin	900
Laine 	1200
Soie 	600
Chemises	900
QuickPowerWash	1400
Foncé/Jeans	1200
ECO 40-60	1400
Imperméabilisation	1000
Textiles modernes	800
Express 20	1200
Textiles sport	1200
Automatic +	1400
Rinçage / Amidonnage	1400
Vidange/Essorage	1400
Nettoyage machine	600

Désactiver l'essorage final (arrêt cuve pleine)

- Réglez la vitesse d'essorage  (arrêt cuve pleine).

Le linge reste à tremper dans l'eau après le dernier rinçage. Ceci permet de réduire la formation de faux plis au cas où vous ne retirez pas immédiatement le linge du tambour en fin de programme.

Terminer le programme avec essorage

L'écran affiche  Arrêt cuve pl. en alternance avec la vitesse d'essorage optimale.

- Démarrez l'essorage final en effleurant la touche sensitive *Départ/Ajouter du linge*.

Terminer le programme sans essorage

- Réduisez la vitesse d'essorage à 0.
- Effleurez la touche sensitive *Départ/Ajouter du linge* clignotante.

Essorage intermédiaire

Le linge est essoré après le lavage principal et entre les différents rinçages. Si la vitesse d'essorage final est réduite, la vitesse d'essorage intermédiaire l'est également.

Désactiver l'essorage intermédiaire et l'essorage final

- Avant le démarrage du programme, réduisez la vitesse d'essorage jusqu'à atteindre 0.

Après le dernier rinçage, l'eau est vidangée et la phase Infroissable est activée.

Avec ce réglage, un rinçage supplémentaire est ajouté dans certains programmes.

Tableau des programmes

Programmes du sélecteur de programme



Coton		90 °C - froid	9,0 kg maximum
Textiles	T-shirts, sous-vêtements, linge de table, textiles en coton, en lin ou fibres mélangées, etc.		
Conseil	En cas d'exigences particulières en matière d'hygiène, sélectionnez une température de 60 °C ou plus.		
Remarque pour les instituts de contrôle :			
Coton 20 °C : Programme pour le linge en coton peu sale			
Programme de contrôle visant à garantir la conformité avec la législation européenne en matière d'écoconception N° 2019/2023.			
Synthétique		60 °C - froid	4,0 kg maximum
Textiles	Textiles en fibres synthétiques, mélangées ou coton facile d'entretien		
Conseil	Réduire la vitesse du dernier essorage des textiles qui se froissent facilement.		
Fin		60 °C - froid	3,0 kg maximum
Textiles	Pour textiles délicats en fibres synthétiques, fibres mélangées, viscose Voilages déclarés lavables en machine par le fabricant.		
Conseil	<ul style="list-style-type: none"> - Pour éliminer toute la poussière des rideaux et voilages, il faut souvent choisir un programme avec pré-lavage. - Si le linge se froisse facilement, supprimer l'essorage. 		
Laine 		40 °C - froid	2,0 kg maximum
Textiles	Textiles en pure laine / laine mélangée		
Conseil	Respecter la vitesse du dernier essorage des textiles qui se froissent facilement.		
Soie 		30 °C - froid	1,0 kg maximum
Textiles	Soie et tous les textiles lavables à la main ne contenant pas de laine		
Conseil	Laver les collants et les soutiens-gorge dans un sac de lavage.		

Tableau des programmes

Chemises		60 °C - froid	1,0 kg/2,0 kg maximum
Textiles	Les chemises ou les chemisiers en coton ou en fibres mélangées		
Conseil	<ul style="list-style-type: none"> - Traiter au préalable les cols et les manchettes en fonction de leur degré de salissure. - Utiliser le programme <i>Soie</i> pour les chemises et les chemisiers en soie. - Si l'option pré-réglée <i>Défroissage</i> est désactivée, la capacité de charge maximale passe à 2,0 kg. 		
MobileStart 			
La sélection de programme et la commande du sèche-linge s'effectuent via l'application Miele.			
QuickPowerWash		60 °C - 40 °C	4,0 kg maximum
Textiles	Pour textiles légèrement ou normalement sales lavés avec le programme <i>Coton</i>		
Conseil	Nettoyage particulièrement rapide et en profondeur du linge grâce à une imprégnation et à un rythme de lavage spéciaux.		
Foncé/Jeans		60 °C - froid	3,0 kg maximum
Textiles	Pièces de linge noir et foncé en coton, fibres mélangées et jeans		
Conseil	<ul style="list-style-type: none"> - Retourner le linge pour le laver. - Au cours des premiers lavages, les vêtements en jean déteignent un peu. Laver le linge clair et le linge foncé séparément. 		

Tableau des programmes

ECO 40-60		9,0 kg maximum
Textiles	Pour le linge en coton normalement sale	
Conseil	<p>En un seul cycle de lavage, des pièces de linge en coton mélangé peuvent être lavé à 40° et 60 °C.</p> <p>Le programme est le plus efficace quant à la consommation d'énergie et d'eau pour le lavage du linge coton.</p>	
<p>Remarque pour les instituts de contrôle :</p> <p>Programme de contrôle de la conformité avec la législation de l'UE sur l'écoconception N° 2019/2023 et l'étiquetage énergétique conformément au règlement N° 2019/2014.</p>		
Imperméabilisation		40 °C
2,5 kg maximum		
Textiles	Pour le traitement des textiles en microfibres, des vêtements de ski ou de linge de table composés principalement de fibres synthétiques, afin d'obtenir un effet hydrofuge et anti-salissure	
Conseil	<ul style="list-style-type: none"> - Les articles doivent être fraîchement lavés et essorés ou séchés. - Pour obtenir un effet optimal, l'opération devrait être suivie d'un traitement thermique tel que le séchage dans un sèche-linge ou le repassage. 	

Tableau des programmes

Programmes disponibles dans Autres programmes/⚙️

Textiles modernes		40 °C - froid	2,5 kg maximum
Textiles	Vêtements fonctionnels comme les vestes et pantalons d'extérieur à membranes telles que Gore-Text®, SYMPATEX®, WINDSTOPPER®, etc.		
Conseil	<ul style="list-style-type: none"> - Fermer les fermetures velcro et les fermetures éclair. - Ne pas utiliser d'adoucissant. - Si nécessaire, il est possible de réimperméabiliser les vêtements d'extérieur avec le programme <i>Imperméabilisation</i>. Il n'est pas conseillé d'imperméabiliser les vêtements après chaque lavage. 		
Express 20		40 °C - froid	3,5 kg maximum
Textiles	Textiles en coton n'ayant pratiquement pas été portés ou présentant très peu de salissures		
Conseil	L'option <i>Quick</i> s'active automatiquement.		
Textiles sport		60 °C - froid	3,0 kg maximum
Textiles	Vêtements de sport et de fitness tels que tricot, maillots et pantalons, vêtements de sport en microfibres et laine polaire		
Conseil	<ul style="list-style-type: none"> - Ne pas utiliser d'adoucissant. - Respecter les instructions d'entretien du fabricant. 		
Automatic +		40 °C - froid	6,0 kg maximum
Textiles	Charge composée de linge trié par couleur pour les programmes <i>Coton</i> et <i>Synthétique</i>		
Conseil	Les paramètres de lavage (par ex. niveau d'eau, rythme de lavage et profil d'essorage) sont automatiquement adaptés à chaque charge pour un soin optimal du linge et un résultat parfait.		

Tableau des programmes

Rinçage / Amidonnage		8,0 kg maximum
Textiles	<ul style="list-style-type: none">- Pour rincer les textiles lavés à la main- Nappes, serviettes, vêtements de travail devant être amidonnés	
Conseil	<ul style="list-style-type: none">- Respecter la vitesse du dernier essorage des textiles qui se froissent facilement.- Le linge à amidonner est fraîchement lavé, sans adoucissant.- Vous obtiendrez un résultat de rinçage particulièrement performant avec 2 rinçages en activant l'option <i>Hydro +</i>.	
Vidange/Essorage		-
Conseil	<ul style="list-style-type: none">- Vidange : régler la vitesse d'essorage sur 0 tr/min.- Contrôler la vitesse d'essorage réglée.	

Réglages /Entretien

Réglages

Le menu Réglages vous permet d'adapter l'électronique du lave-linge selon les besoins du moment. Pour plus d'informations, veuillez consulter le chapitre « Réglages ».

Entretien

Le lave-linge dispose d'un programme d'entretien.

Nettoyage machine	85 °C	sans charge
<p>Les lavages fréquents à basse température risquent de provoquer la formation de moisissures dans le lave-linge.</p> <p>Le nettoyage du lave-linge permet de réduire le film bactérien ainsi que la présence de germes et de moisissures. Il évite également la formation de mauvaises odeurs.</p>		
Conseil	<ul style="list-style-type: none">- L'utilisation du nettoyant pour machine Miele IntenseClean permet d'obtenir un résultat optimal. Il est aussi possible d'utiliser une lessive universelle en poudre.- Doser le nettoyant machine ou la lessive universelle directement dans le tambour.- Ne pas mettre de linge dans le tambour : pour le nettoyage, le tambour doit être vide.	

Symboles d'entretien

Lavage	
Les degrés figurant dans la cuve indiquent la température maximale à laquelle vous pouvez laver les articles.	
	Rythme de lavage normal
	Rythme de lavage plus doux
	Rythme de lavage très doux
	Lavage à la main
	Non lavable

Exemple de sélection de programme

Programme	Symboles d'entretien
Coton	
Synthétique	
Fin	
Laine	
Soie	
Express 20	
Automatic+	

Séchage	
	Température normale
	température réduite
	sèche-linge déconseillé

Fer à repasser et repasseuse	
	env. 200 °C
	env. 150 °C
	env. 110 °C
	Un repassage à la vapeur peut entraîner des dommages irréversibles.
	Fer à repasser & repasseuse interdit

Nettoyage professionnel	
	Nettoyage avec des solvants chimiques. Les lettres correspondent aux produits de nettoyage.
	Nettoyage à l'eau
	Nettoyage chimique interdit

Blanchiment	
	Tout blanchiment par oxydation autorisé
	Blanchiment à l'oxygène uniquement
	Blanchiment interdit

Vous pouvez ajouter des options aux programmes standard.

Sélection des options

Vous pouvez activer ou désactiver les options par le biais de la touche sensible correspondante sur le bandeau de commande. La touche sensible *Options* permet de sélectionner des options supplémentaires via l'écran.

SingleWash	Défroissage
Hydro +	Options

- Effleurez la touche sensible de l'option souhaitée.

La touche correspondante s'allume en clair.

La disponibilité des options dépend du programme de lavage sélectionné.

Une option non autorisée pour le programme de lavage ne présente pas d'éclairage atténué et ne peut pas être activée par effleurement.

SingleWash





Cette fonction permet de laver efficacement une faible quantité de linge (< 1 kg) dans le cadre d'un programme de lavage classique. La durée de lavage est réduite.

Observez les recommandations suivantes :

- Utilisez de la lessive liquide.
- Réduisez la quantité de lessive de 50 % maximum par rapport à la valeur indiquée pour une demi charge

Défroissage

Pour réduire la formation de faux plis, le linge est défroissé à la fin du programme. Pour obtenir un résultat optimal, il convient de réduire la charge maximale de 50 %. Respectez les indications à l'écran. De plus petites quantités améliorent le résultat.

Les vêtements doivent pouvoir passer au sèche-linge   et être repassés  .

Hydro +

Le niveau d'eau augmente lors du lavage et du rinçage. Un rinçage supplémentaire est ajouté dans le programme *Rinçage / Amidonnage*.

Vous pouvez programmer d'autres fonctions pour l'option *Hydro +*, comme décrit au chapitre « Réglages ».

Options

Options disponibles via la touche Options

Sélectionner une option à l'écran

- Effleurez la touche sensitive Options.

L'écran affiche : aucune option

- Effleurez les touches sensibles \vee/\wedge jusqu'à ce que l'option souhaitée s'affiche.
- Validez l'option en effleurant la touche sensitive OK.

L'option est ensuite cochée \checkmark .

Désélectionner une option

- Effleurez la touche sensitive *Options*.

La première option sélectionnable s'affiche à l'écran.

- Effleurez les touches sensibles \vee/\wedge jusqu'à ce que aucune option s'affiche.
- Validez aucune option en effleurant la touche sensitive OK.

L'option est désormais désactivée.

Pré lavage

Pour éliminer les salissures importantes comme l'accumulation de poussière, de sable.

Trempage

Pour les textiles particulièrement sales avec taches contenant de l'albumine.

Vous pouvez sélectionner un temps de trempage compris entre 30 minutes et 6 heures par paliers de 30 minutes, comme décrit dans le chapitre « Réglages ».

Le réglage d'usine est de 30 minutes.

Intensif

Pour le linge très sale et résistant. Le lave-linge offre un cycle de lavage plus efficace grâce à un brassage plus intensif et à une utilisation accrue d'énergie thermique.





Extra silencieux

L'émission sonore du lave-linge pendant le programme de lavage est réduite. Utilisez cette fonction si vous voulez laver pendant les heures de repos, la nuit par exemple. L'option  (Arrêt cuve pleine) est automatiquement activée pour la vitesse d'essorage final. La durée du programme est prolongée.

Très délicat

L'action mécanique du tambour et le temps de lavage sont réduits. Les textiles peu sales sont lavés avec plus de douceur.

AllergoWash

En cas d'exigences particulières en matière d'hygiène. Les temps de maintien en température sont prolongés grâce à une consommation d'énergie plus élevée et l'efficacité de rinçage est augmentée grâce à une consommation d'eau plus élevée. La charge doit convenir au sèche-linge   et être re-passable  .

Les options suivantes peuvent être associées aux programmes

































	SingleWash	Défroissage	Hydro +	Prélavage	Trempage	Intensif	Extra silencieux	Très délicat	AllergoWash
Coton	●	●	●	●	●	●	●	●	●
Synthétique	●	●	●	●	●	●	●	●	●
Fin	●	●	●	●	●	-	●	●	●
Laine 🧶	●	-	-	-	-	-	●	-	-
Soie 🧶	●	-	-	-	-	-	●	-	-
Chemises	●	✓	●	●	●	-	●	●	●
QuickPowerWash	●	●	-	-	-	-	-	-	-
Foncé/Jeans	●	●	●	●	●	-	●	●	●
ECO 40-60	-	-	-	-	-	-	-	-	-
Imperméabilisation	-	-	-	-	-	-	-	-	-
Textiles modernes	-	-	●	●	●	-	●	●	-
Express 20	-	●	-	-	-	-	-	-	-
Textiles sport	●	-	●	●	●	-	●	●	●
Automatic +	●	●	●	●	●	-	●	●	●
Rinçage / Amidonnage	-	-	●	-	-	-	●	-	-

● = sélectionnable

✓ = activé automatiquement

- = non disponible

Déroulement de programme

	Lavage principal		Rinçage		Essorage
	Niveau d'eau	Rythme de lavage	Niveau d'eau	Rinçages	
Coton		Ⓐ		2-5 ^{1,2,3}	✓
Synthétique		Ⓑ		2-4 ^{2,3}	✓
Fin		Ⓒ		2-4 ^{2,3}	✓
Laine 		Ⓔ		2	✓
Soie 		Ⓔ		2	✓
Chemises		Ⓒ		3-4 ³	✓
QuickPowerWash		Ⓐ		2	✓
Foncé/Jeans		Ⓑ		3-5 ^{2,3}	✓
ECO 40-60		Ⓐ		2-3 ²	✓
Imperméabilisation	-	Ⓑ		1	✓
Textiles modernes		Ⓒ		3-4 ³	✓
Express 20		Ⓐ		1	✓
Textiles sport		Ⓒ		2-3 ³	✓
Automatic +		ⒶⒷ		2-4 ^{2,3}	✓
Rinçage / Amidonnage		Ⓑ		0-1 ⁵	✓
Vidange/Essorage	-	-	-	-	✓
Nettoyage machine		Ⓐ		3	✓

La légende se trouve à la page suivante.

Déroulement de programme

-  = niveau d'eau bas
 = niveau d'eau intermédiaire
 = niveau d'eau élevé
Ⓐ = rythme intensif
Ⓑ = rythme normal
Ⓒ = rythme délicat
Ⓔ = rythme lavage à la main
✓ = effectué
- = non effectué

Le lave-linge possède une commande entièrement automatique avec détection automatique de la charge. Le lave-linge détermine automatiquement la consommation d'eau nécessaire, en fonction de la quantité et du pouvoir d'absorption du linge.



Les déroulements de programme mentionnés ici font toujours référence au programme de base, avec une charge maximale.

L'affichage du déroulement des programmes de votre lave-linge vous indique à tout moment la phase de programme en cours.

Spécificités selon les programmes

Infroissable :

une fois le programme terminé, le tambour tourne encore pendant 30 minutes max. pour éviter les faux plis.

Exception : Les programmes *Laine*  et *Soie*  ne comportent pas de phase Infroissable.

Vous pouvez ouvrir le lave-linge à tout moment.

¹⁾ A partir d'une température de 60 °C et pour les températures supérieures, 2 cycles de rinçage sont effectués. A une température inférieure à 60 °C, 3 cycles de rinçage sont réalisés.

²⁾ Un rinçage supplémentaire a lieu en cas de :

- formation excessive de mousse dans le tambour ;
- vitesse d'essorage final inférieure à 700 tr/min.

³⁾ Un rinçage supplémentaire a lieu en cas de :

- sélection de l'option *Hydro +*, lorsque l'option Niveau d'eau ou Niveau+rinç sup a été activée dans les *Réglages*.

⁵⁾ Un rinçage supplémentaire a lieu en cas de :

- sélection de l'option *Hydro +*.

Déroulement de programme

PowerWash

Le procédé de lavage PowerWash développé par Miele est utilisé pour les programmes suivants :

- Coton (en cas de faible ou moyenne charge)
- Synthétique
- Chemises
- Automatic +
- Fin
- ECO 40-60 (en cas de faible ou moyenne charge)

Principe de fonctionnement

Les procédés de lavage habituels utilisent plus d'eau que le linge ne peut en absorber. Cette quantité d'eau doit être chauffée.

Avec le procédé de lavage PowerWash, l'eau de lavage utilisée n'est que faiblement supérieure à la quantité pouvant être absorbée par le linge. L'eau qui n'est pas absorbée par le linge chauffe le tambour et le linge, puis est régulièrement pulvérisée sur le linge. Cela permet de diminuer la consommation d'énergie.

Activation

Le procédé de lavage PowerWash développé par Miele est activé **automatiquement** dans les programmes susmentionnés.

Le procédé de lavage PowerWash n'est pas lancé, si les conditions suivantes se présentent :

- la vitesse d'essorage finale sélectionnée est inférieure à 600 tr/min
- le dosage par capsule (☺, ☹) est sélectionné pour le lavage principal.
- la température de lavage dépasse 60 °C
- les options comme *Prélavage* ou *Hydro +* sont sélectionnées
- Une plus grande quantité de charge de linge se trouve dans le programme *Coton*

Spécificités

- Phase d'humidification

Au début du programme de lavage, le lave-linge essore à plusieurs reprises. L'eau essorée est pulvérisée sur le linge pour assurer une humidification optimale.

À la fin de la phase d'humidification, le niveau d'eau optimal est réglé. Si nécessaire, le lave-linge vidange une partie de l'eau et ajoute une certaine quantité d'eau fraîche.

- Bruits lors de la phase de chauffage

Lors du chauffage du linge et du tambour, des bruits inhabituels (gargouillements) peuvent se faire entendre.

Modifier le déroulement du programme

Modifier un programme (sécurité enfants)

Il n'est pas possible de modifier le programme, la température, la vitesse d'essorage ou les options sélectionnées après le démarrage. Cela permet d'éviter toute manipulation involontaire, par exemple par des enfants.

Si le lave-linge est éteint pendant que le programme est en cours, la fonction de veille n'éteindra pas complètement le lave-linge après 15 minutes. Il se peut qu'il y ait encore de l'eau dans le tambour, les fonctions de sécurité sont donc toujours actives.

Interrompre un programme

- Tournez le sélecteur de programme sur la position .

Le lave-linge est arrêté.

- Pour continuer : tournez le sélecteur de programme sur la position du programme de lavage interrompu.



- Effleurez la touche sensitive .

L'écran affiche :



- Validez en effleurant la touche sensitive  OK.

Conseil : si  Non modifiable apparaît à l'écran, le sélecteur de programme est dans une mauvaise position.

Annuler un programme

Vous pouvez annuler un programme de lavage à tout moment après son démarrage.

- Tournez le sélecteur de programme sur la position .
- Tournez le sélecteur sur le programme *Coton*.

L'écran affiche :



- Effleurez la touche sensitive  OK.

Le lave-linge vidange le bain lessiviel.

L'écran affiche :



- Attendez jusqu'à ce que le symbole  s'éteigne à l'écran et que la porte se déverrouille.
- Ouvrez la porte.
- Sortez le linge.

Lessives

Quelle lessive choisir ?

Vous pouvez utiliser toutes les lessives adaptées aux lave-linge ménagers. Les indications d'utilisation et de dosage figurent sur l'emballage du produit.

Le dosage dépend :

- du degré de salissure du linge,
- de la quantité de linge,
- de la dureté de l'eau.
Si vous ne connaissez pas le degré de dureté de votre eau, renseignez-vous auprès des services industriels.

Produit anti-tartre

Si la dureté de votre eau se situe dans les plages II et III, vous pouvez ajouter un produit anti-tartre pour économiser de la lessive. Le dosage est indiqué sur l'emballage. Versez d'abord la lessive, puis le produit anti-tartre.

Vous pouvez alors doser la lessive comme pour la plage I.

Duretés d'eau

Plage de dureté	Dureté totale en mmol	Degrés allemands °d
douce (I)	0 – 1,5	0 – 8,4
moyenne (II)	1,5 – 2,5	8,4 – 14
dure (III)	plus de 2,5	plus de 14

Aides au dosage

Pour doser la lessive, utilisez les aides de dosage (boule doseuse) fournies par le fabricant de lessive, en particulier en cas d'utilisation de lessive liquide.

Eco-recharges

Il est conseillé d'utiliser des éco-recharges pour réduire la quantité de déchets.

Produits complémentaires de soin du linge

Les adoucissants

rendent aux textiles toute leur souplesse et réduisent l'électricité statique en cas de séchage en machine.

Les produits d'apprêt

sont des amidons synthétiques qui confèrent une meilleure tenue au linge.





L'amidon

donne aux textiles une certaine tenue et un fini parfait.

Utilisation séparée d'adoucissant, de produits d'apprêt ou d'amidon

L'amidon doit être préparé comme indiqué sur l'emballage.

Conseil : Pour l'adoucissant, activez l'option *Hydro +*.

- Versez l'adoucissant dans le compartiment  ou insérez la capsule.
- Versez l'amidon/le produit d'apprêt liquide dans le compartiment  et les produits en poudre ou semi-liquides dans le compartiment .
- Sélectionnez le programme *Rinçage / Amidonnage*.
- Modifiez la vitesse d'essorage si nécessaire.
- Si vous utilisez une capsule, activez la touche sensitive .
- Effleurez la touche sensitive *Départ/ Ajouter du linge*.

Décoloration/coloration

 Dommages provoqués par des produits décolorants.

Les produits décolorants provoquent de la corrosion dans le lave-linge.

N'utilisez aucun produit décolorant dans le lave-linge !





La teinture de textiles dans le lave-linge n'est autorisée que dans la mesure où la fréquence des colorations effectuées correspond à une utilisation domestique courante. Le sel contenu dans les agents colorants peut endommager l'inox si ces produits sont utilisés très fréquemment. Respectez scrupuleusement les instructions du fabricant de la teinture.

Sélectionnez impérativement l'option *Hydro +* lorsque vous effectuez une coloration.



Lessives

Recommandation : lessives Miele

Les lessives Miele sont spécialement conçues pour l'utilisation quotidienne dans le lave-linge Miele. Vous pouvez obtenir de plus amples informations sur ces lessives au chapitre « Lessive et produits d'entretien ».

	Lessive Miele		Miele Caps		
	UltraWhite	UltraColor			
Coton	✓	✓	-	✓	✓
Synthétique	-	✓	-	✓	✓
Fin	-	✓	✓	✓	-
Laine 	-	-	✓	-	-
Soie 	-	-	✓	-	-
Chemises	✓	✓	-	✓	✓
QuickPowerWash	✓	✓	-	-	-
Foncé/Jeans	-	✓	✓	✓	-
ECO 40-60	✓	✓	-	✓	✓
Imperméabilisation	-	-	-	✓	-
Textiles modernes	-	-	✓	-	-
Express 20	-	✓	-	✓	-
Textiles sport	-	-	✓	-	-
Automatic +	-	✓	-	✓	✓
Rinçage / Amidonnage	-/-	-/-	-/-	✓/-	-/-

- ✓ Recommandation
- Pas de recommandation

-  Lessives spéciales (par ex. WoolCare)
-  Produits d'entretien des textiles (par ex. : adoucissant et imperméabilisant)
-  Additif (par ex. Booster)

Recommandations de lessives conformément à la directive (UE) N° 1015/2010

Les recommandations s'appliquent aux mêmes plages de température que celles indiquées au chapitre « Tableau des programmes ».

	lessive			
	universelle	couleurs	délicat/laine	spéciale
Coton	✓	✓	-	-
Synthétique	-	✓	-	-
Fin	-	-	✓	-
Laine 🧶	-	-	✓	✓
Soie 🧶	-	-	✓	✓
Chemises	✓	✓	-	-
QuickPowerWash	✓	✓	-	-
Foncé/Jeans	-	✓ ¹	-	✓
ECO 40-60	✓	✓	-	-
Textiles modernes	-	-	✓	✓
Express 20	-	✓ ¹	-	-
Textiles sport	-	-	✓	✓
Automatic +	-	✓	-	-
Nettoyage machine	✓ ²	-	-	✓

- ✓ Recommandation 1 Lessive liquide
- Pas de recommandation 2 Lessive en poudre

Nettoyage et entretien

Nettoyer la carrosserie et le bandeau

⚠ Risque d'électrocution en raison de la tension réseau.

Lorsque le lave-linge est éteint, une tension réseau est présente

Débranchez le lave-linge avant tout nettoyage ou maintenance de l'appareil.

⚠ Dommages provoqués par jets d'eau.

En raison de la pression d'un jet d'eau, de l'eau peut pénétrer dans le lave-linge et endommager les composants.

N'aspergez jamais le lave-linge avec un jet d'eau.

- Nettoyez la carrosserie et le bandeau avec un détergent doux ou de l'eau savonneuse. Séchez ensuite avec un chiffon doux.
- Nettoyez le tambour avec un produit spécial inox.

⚠ Dommages provoqués par des détergents contenant des solvants. N'utilisez ni détergent contenant des solvants, ni produit abrasif, ni produit à vitres ou multi-usages. Ces produits risquent d'endommager les surfaces plastiques et autres pièces de l'appareil.

N'utilisez aucun de ces produits nettoyants.

Nettoyer le bac à produits

L'utilisation de lessives liquides associée à des lavages à basse température favorise la formation de moisissures dans le bac à produits.

- Pour des raisons d'hygiène, nettoyez régulièrement le bac à produits.

Extraire le bac à produits

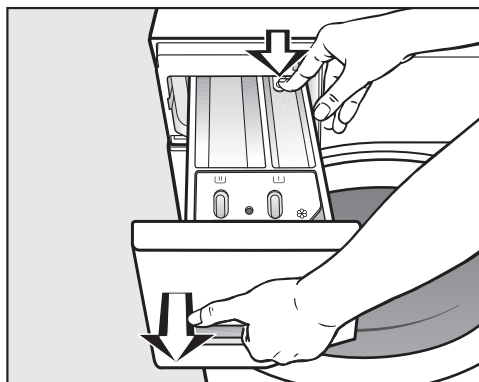

- Ouvrez le bac à produits jusqu'à la butée, pressez le bouton de déverrouillage et sortez entièrement le bac à produits.
- Nettoyez le bac à produits à l'eau chaude.

Nettoyer le tube et le canal d'aspiration du compartiment ☼/☐

L'amidon a tendance à coller. Le tube d'aspiration du compartiment ☼/☐ ne fonctionne plus et ce dernier risque de déborder.

Après plusieurs utilisations d'amidon, nettoyez soigneusement le tube d'aspiration.

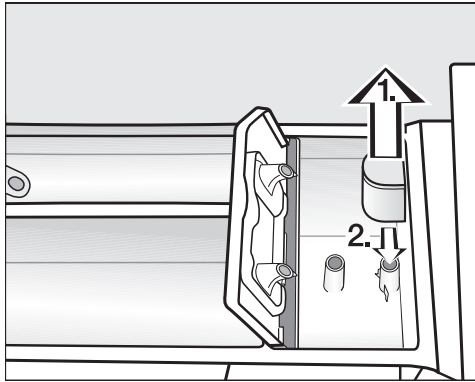

1. Retirez le tube d'aspiration de son logement ☼ et nettoyez-le à l'eau chaude. Nettoyez également le tuyau sur lequel le tube d'aspiration est fixé.
2. Remettez le tube d'aspiration en place.

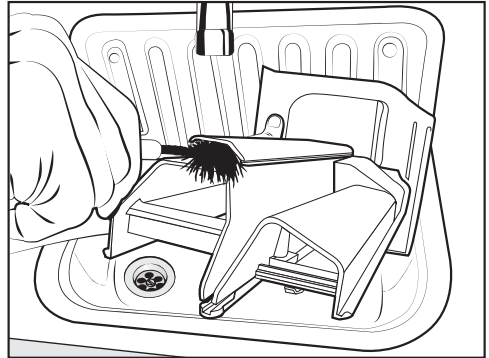

- Nettoyez le canal de l'adoucissant avec de l'eau chaude et une brosse.

Nettoyer le logement du bac à produits

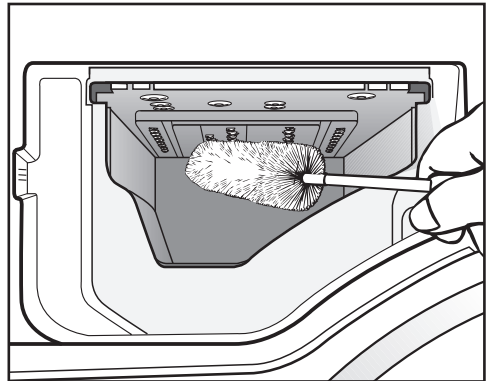

- Avec un goupillon, enlevez les restes de lessive et les dépôts calcaires sur les buses d'arrivée d'eau du bac à produits.
- Remplacez le bac à produits.

Conseil : Laissez le tiroir à produits entrouvert pour un meilleur séchage.

Nettoyage et entretien

Info hygiène (Nettoyer le tambour)

Les lavages à basse température et/ou avec de la lessive liquide risquent de provoquer la formation de moisissures et de mauvaises odeurs à l'intérieur du lave-linge. Nettoyez le lave-linge en utilisant le programme *Nettoyage machine*. Prenez en compte le message qui s'affiche à l'écran :

Info Hygiène : Utiliser au moins le programme 75°C ou «Nettoyage machine»

Nettoyer le filtre d'arrivée d'eau

Le lave-linge est équipé de 2 filtres destinés à protéger l'électrovanne d'arrivée d'eau. Vérifiez les filtres tous les 6 mois environ, plus souvent en cas d'interruptions fréquentes sur le réseau d'alimentation en eau.

Nettoyage du filtre du tuyau d'arrivée d'eau

- Fermez le robinet d'eau.
- Dévissez le tuyau d'arrivée d'eau du robinet.

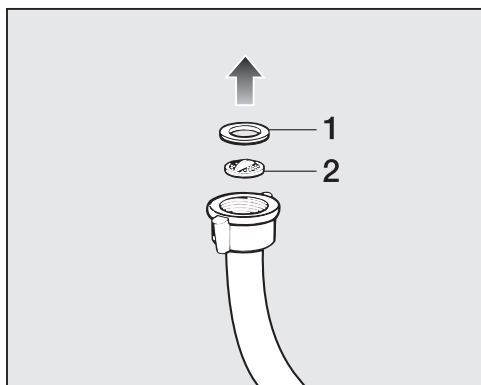

- Retirez le joint de caoutchouc 1 de son logement.

- Saisissez l'arête du filtre en plastique 2 avec une pince à bec fin ou universelle et retirez-la.
- Nettoyez le filtre.
- Le remontage s'effectue dans l'ordre inverse.

Nettoyage du filtre dans le raccord de la vanne d'arrivée d'eau

- Dévissez soigneusement l'écrou cannelé en matière synthétique du raccord à l'aide d'une pince.

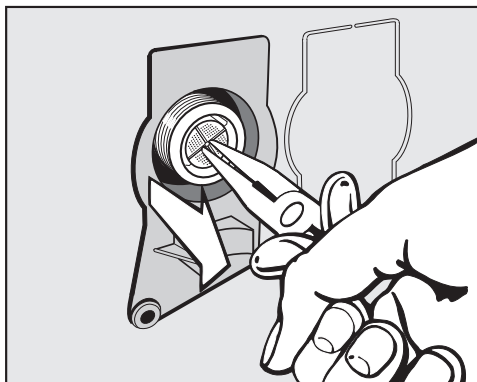

- Retirez le filtre en le saisissant par son arête à l'aide d'une pince pointue à bec fin.
- Nettoyez le filtre.
- Le remontage s'effectue dans l'ordre inverse.

Les filtres à impuretés doivent être remis en place après le nettoyage.

- Revissez fermement le raccord fileté sur le robinet.
- Ouvrez le robinet.

Veillez à ce que l'eau ne sorte pas du raccord fileté.
Resserrez le raccord.



Vous pouvez régler la plupart des défauts ou anomalies courants par vous-même. Dans bon nombre de cas, vous économiserez ainsi du temps et de l'argent car vous n'aurez pas besoin de faire appel au service après-vente.

Sur www.miele.com/service, vous trouverez des informations sur l'aide au dépannage.

Les tableaux suivants vous aideront à déceler la cause d'un défaut ou d'une anomalie et à y remédier.









Certaines des instructions affichées à l'écran s'inscrivent sur plusieurs lignes. Pour les lire intégralement, effleurez les touches sensibles ∇ ou \blacktriangle .

Impossible de démarrer un programme de lavage

Problème	Cause et solution
Le bandeau de commande reste sombre.	Le lave-linge n'est pas sous tension. <ul style="list-style-type: none">■ Vérifiez si la fiche est branchée.■ Vérifiez si le fusible est en bon état.
	Le lave-linge s'est déclenché automatiquement pour des raisons d'économie d'énergie. <ul style="list-style-type: none">■ Activez à nouveau le lave-linge en tournant le sélecteur de programmes.
L'écran vous demande d'entrer un code.	Le code est activé. <ul style="list-style-type: none">■ Entrez le code et validez-le. Désactivez le code si ce message ne doit pas apparaître la prochaine fois que vous enclenchez l'appareil.
L'écran affiche :  SAV  verrouillage porte anomalie F34	La porte n'est pas fermée correctement. Le verrouillage de la porte n'a pas pu s'enclencher. <ul style="list-style-type: none">■ Refermez la porte.■ Relancez le programme. Si le message d'anomalie persiste, contactez le service après-vente.

En cas d'anomalie

Message d'anomalie après une annulation de programme

Problème	Cause et solution
 Vidange voir 	L'évacuation d'eau est bloquée ou gênée. Le flexible d'évacuation est placé trop haut. <ul style="list-style-type: none">■ Nettoyez les filtres et la pompe à bain lessiviel.■ La hauteur maximale de refoulement est de 1 m.
 Arrivée d'eau voir 	L'arrivée d'eau chaude est bloquée ou gênée. <ul style="list-style-type: none">■ Vérifiez si le robinet d'eau est suffisamment ouvert.■ Vérifiez si le flexible d'arrivée d'eau est plié.■ Vérifiez si la pression d'eau n'est pas trop faible.
	Le filtre dans l'arrivée d'eau est bouché. <ul style="list-style-type: none">■ Nettoyez le filtre.
	La pompe de vidange est activée pendant 2 minutes. Au bout de ce laps de temps, la porte du lave-linge est déverrouillée. Attendez la fin du pompage avant d'éteindre le lave-linge.
 Aquasécurité. Fermer  SAV 	Le système de protection de l'eau a réagi. <ul style="list-style-type: none">■ Fermez le robinet d'eau.■ Contactez le service après-vente Miele.
 SAV  défaut F	Une anomalie est détectée. <ul style="list-style-type: none">■ Débranchez le lave-linge du réseau électrique. Débranchez la fiche secteur de la prise de courant ou déconnectez le fusible de l'installation électrique.■ Attendez au moins 2 minutes avant de rebrancher votre lave-linge.■ Branchez à nouveau le lave-linge.■ Relancez le programme. Si le message d'anomalie persiste, contactez le service après-vente.

Pour effacer le message d'anomalie, positionnez le sélecteur sur  et éteignez le lave-linge.

Message d'anomalie en fin de programme

Problème	Cause et solution
<p>i Vérifier dosage</p>	<p>Pour le lavage, il s'est formé trop de mousse pendant le lavage.</p> <ul style="list-style-type: none"> ■ Utilisez moins de lessive lors du prochain cycle de lavage. Respectez les indications de dosage figurant sur l'emballage.
<p>i Info Hygiène : Utiliser au moins le programme 75°C ou «Nettoyage machine»</p>	<p>Lors du lavage, aucun programme de lavage à plus de 60 °C n'a été effectué depuis longtemps.</p> <ul style="list-style-type: none"> ■ Tournez le sélecteur de programme sur <i>Autres programmes</i>/☼. ■ Effleurez les touches sensibles $\wedge \vee$ jusqu'à ce que l'écran indique Entretien. ■ Effleurez la touche sensible <i>OK</i>. <p>L'affichage indique : Nettoyage machine</p> <ul style="list-style-type: none"> ■ Effleurez la touche sensible <i>OK</i>. ■ Démarrez le programme Nettoyage machine avec le produit nettoyant pour machine Miele ou une lessive universelle en poudre. <p>Le lave-linge est nettoyé, prévenant ainsi la formation de germes et d'odeurs.</p>
<p>i Ajuster le lave-linge</p>	<p>L'option <i>Défroissage</i> en fin de programme n'a pas pu se dérouler normalement.</p> <ul style="list-style-type: none"> ■ Vérifiez si le lave-linge est installé d'aplomb (voir chapitre « Installation », section « Alignement »). ■ Vérifiez que la hauteur maximale de refoulement ne dépasse pas 1 m. <p>Si le message d'anomalie persiste, contactez le service après-vente. Vous pouvez continuer à utiliser le lave-linge sans l'option <i>Défroissage</i>.</p>

Les messages s'affichent en fin de programme ou lors de l'enclenchement du lave-linge et doivent être validés avec la touche sensible *OK*.

En cas d'anomalie

Message d'anomalie en fin de programme

Problème	Cause et solution
i Vérifier filtre + buse	<p>Les pompes sont encrassées.</p> <ul style="list-style-type: none">■ Nettoyez les pompes, voir chapitre « En cas d'anomalie », section « Déverrouillage manuel de porte en cas de vidange obstruée et/ou de panne de courant ».■ Après le nettoyage, lancer à nouveau un programme de lavage. <p>La buse située en haut dans l'ouverture de chargement de la porte est obstruée par des peluches.</p> <ul style="list-style-type: none">■ Enlevez les peluches avec les doigts. N'utilisez pas d'objets coupants.■ Après le nettoyage, lancer à nouveau un programme de lavage. <p>Si le message d'anomalie persiste, contactez le service après-vente. Vous pouvez continuer à utiliser le lave-linge mais ses fonctions sont limitées.</p>



Les messages s'affichent en fin de programme ou lors de l'enclenchement du lave-linge et doivent être validés avec la touche sensitive OK.

Problèmes d'ordre général

Problème	Cause et solution
Le lave-linge dégage une odeur.	L'info hygiène n'a pas été prise en compte. Lors du lavage, aucun programme de lavage à plus de 60 °C n'a été effectué depuis longtemps. <ul style="list-style-type: none"> ■ Démarrez le programme <i>Nettoyage machine</i> avec le produit nettoyant pour machine Miele ou une lessive universelle en poudre. <p>Le lave-linge est nettoyé, prévenant ainsi la formation de germes et d'odeurs.</p>
	La porte et le bac à produits ont été fermés après le lavage. <ul style="list-style-type: none"> ■ Laissez la porte et le bac à produits entrouverts pour qu'ils puissent sécher.
Le lave-linge bouge pendant l'essorage.	Les pieds de machine sont mal réglés et ne sont pas bloqués. <ul style="list-style-type: none"> ■ Ajustez l'appareil de telle sorte qu'il soit bien d'aplomb et bloquez les pieds.
Le lave-linge n'a pas essoré le linge comme d'habitude, celui-ci est encore trempé.	Une masse compacte de linge (balourd) a été détectée lors de l'essorage final et la vitesse d'essorage a été automatiquement réduite. <ul style="list-style-type: none"> ■ Pour que le linge se répartisse mieux dans le tambour, chargez toujours des pièces de linge de différentes tailles.
La pompe fait des bruits inhabituels.	Il ne s'agit pas d'une anomalie. Les bruits d'aspiration en début et en fin de vidange sont normaux.
Une langue inconnue s'affiche.	Une autre langue a été sélectionnée sous « Réglages, Langue  ». <ul style="list-style-type: none"> ■ Réglez la langue d'utilisation de votre choix. Le drapeau vous permet de vous repérer.
L'éclairage du tambour ne s'allume pas.	L'éclairage du tambour s'éteint automatiquement au bout de 5 minutes. <ul style="list-style-type: none"> ■ Fermez la porte puis rouvrez-la.
	L'éclairage du tambour est défectueux. <ul style="list-style-type: none"> ■ Contactez le service après-vente Miele.

En cas d'anomalie

Problèmes d'ordre général



Problème	Cause et solution
Il reste pas mal de lessive dans le bac à produits.	La pression d'eau est insuffisante. <ul style="list-style-type: none">■ Nettoyez le filtre dans l'arrivée d'eau.■ Si nécessaire, sélectionnez l'option <i>Hydro +</i>.
	Si vous versez de la lessive en poudre en même temps qu'un produit anti-tartre, le mélange aura tendance à coller. <ul style="list-style-type: none">■ Nettoyez le bac à produits et à l'avenir, commencez par verser la lessive puis le produit anti-tartre.
L'adoucissant n'est pas complètement entraîné ou il reste trop d'eau dans le compartiment .	Le tube d'aspiration n'est pas correctement en place ou est obstrué. <ul style="list-style-type: none">■ Nettoyez le tube d'aspiration, voir au chapitre « Nettoyage et entretien », paragraphe « Nettoyer le bac à produits ».
Il y a encore du liquide dans la capsule en fin de programme.	Le tube d'évacuation du bac à produits, sur lequel est insérée la capsule, est obstrué. <ul style="list-style-type: none">■ Nettoyez le tube.
	Il ne s'agit pas d'une anomalie. Pour des raisons techniques, il reste un peu d'eau dans la capsule.
De l'eau reste dans le bac à adoucissant, à côté de la capsule.	La touche sensitive  n'a pas été activée. <ul style="list-style-type: none">■ Activez la touche sensitive  la prochaine fois que vous utilisez une capsule.
	La capsule vide n'a pas été retirée après la dernière lessive. <ul style="list-style-type: none">■ Sortez et éliminez la capsule après chaque lessive.
	Le tube d'évacuation du bac à produits, dans lequel est insérée la capsule, est obstrué. <ul style="list-style-type: none">■ Nettoyez le tube.

Résultat de lavage non satisfaisant

Problème	Cause et solution
<p>Le linge a été lavé avec une lessive liquide mais n'est pas propre.</p>	<p>La lessive liquide ne contient pas d'agent de blanchiment. Les taches de fruit, de café ou de thé ne sont donc pas toujours éliminées.</p> <ul style="list-style-type: none"> ■ Utilisez de la lessive en poudre contenant un agent de blanchiment. ■ Utilisez une capsule appropriée ou versez du détachant dans le compartiment . ■ Ne versez jamais lessive liquide et détachant ensemble dans le bac à produits.
<p>Des résidus gris élastiques adhèrent au linge lavé.</p>	<p>Vous avez utilisé trop peu de lessive. Le linge présentait de nombreuses taches de graisse (huiles, pommades).</p> <ul style="list-style-type: none"> ■ Pour du linge présentant ce type de taches, utilisez davantage de lessive ou une lessive liquide. ■ Avant le prochain lavage, lancez le programme <i>Nettoyage machine</i> en utilisant le nettoyeur pour machine Miele ou une lessive universelle en poudre.
<p>Des résidus blanchâtres ressemblant à de la lessive apparaissent sur le linge foncé.</p>	<p>La lessive contient des composants non solubles (zéolithes) qui adoucissent l'eau mais adhèrent au linge.</p> <ul style="list-style-type: none"> ■ Une fois le linge sec, essayez d'enlever les résidus avec une brosse. ■ A l'avenir, lavez les textiles foncés avec une lessive ne contenant pas de zéolithes, ce qui est en général le cas des produits liquides. ■ Lavez le linge avec le programme <i>Foncé/Jeans</i>.

En cas d'anomalie

La porte ne s'ouvre pas.

Problème	Cause et solution
Il est impossible d'ouvrir la porte pendant le lavage.	Le tambour est verrouillé pendant le cycle de lavage. ■ Suivez les instructions au chapitre « 6. Démarrer le programme », section « Ajouter/retirer du linge ».
Après une annulation de programme, Refroid. final s'affiche.	La porte est bloquée dès que le bain dépasse 55 °C, afin d'éviter tout risque de brûlures. ■ Attendre jusqu'à ce que la température dans le tambour ait baissé et que l'indication à l'écran ait disparu.
L'écran affiche :  SAV  déverrouil. porte anomalie F35	La serrure de porte est bloquée. ■ Contactez le service après-vente Miele.

Déverrouillage manuel de porte en cas de vidange obstruée et/ou de panne de courant

- Arrêtez le lave-linge.

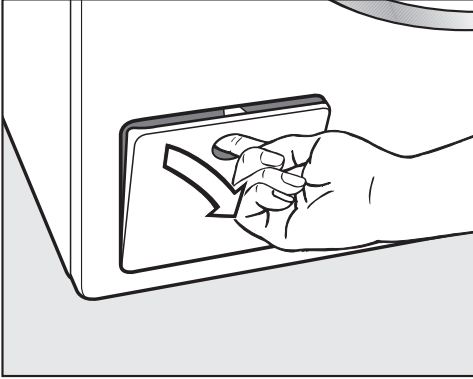

- Ouvrez la trappe d'accès à la pompe de vidange.

Vidange obstruée

Si la vidange est obstruée, le lave-linge peut contenir une grande quantité d'eau.

⚠ Risque d'ébouillantage dû au bain lessiviel brûlant.

Si vous venez de laver du linge à haute température, l'écoulement du bain lessiviel est brûlant.

Évacuez le bain lessiviel avec précaution.

Évacuation de l'eau

Ne dévissez pas entièrement les filtres.

- Placez un récipient à rebords peu élevés mais avec une grande contenance sous la trappe, comme une plaque de cuisson creuse.

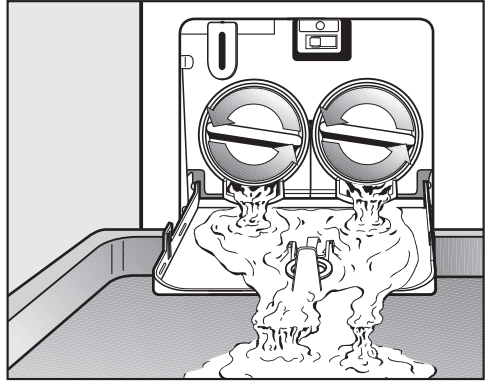

- Dévissez lentement les filtres jusqu'à ce que l'eau s'écoule.
- Pour arrêter l'écoulement d'eau, revissez les filtres.

Dès que l'eau ne coule plus :

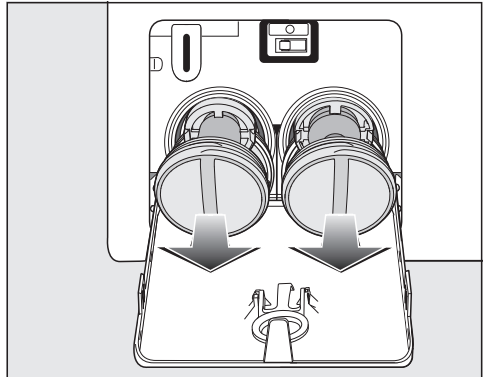

- dévissez entièrement les filtres et retirez-les.

En cas d'anomalie

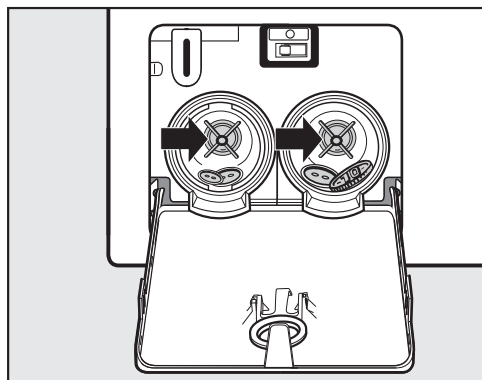

- Nettoyez soigneusement les filtres.
- Vérifiez si la turbine de la pompe de vidange tourne facilement, enlevez les corps étrangers (boutons, pièces de monnaie, etc.) si nécessaire, et nettoyez l'intérieur.

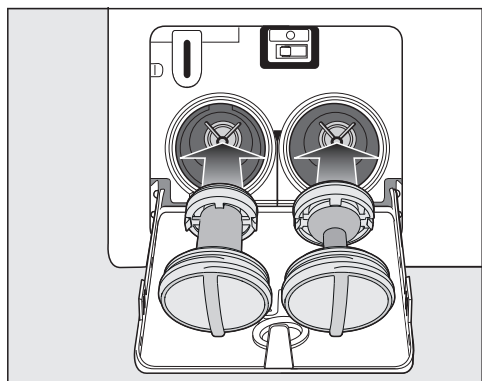

- Remettez les filtres correctement en place (à droite et à gauche) et revissez les bien.
- Fermez la trappe d'accès à la pompe de vidange.

⚠ Risque de dommages dus à l'écoulement d'eau.

Si les filtres ne sont pas remis correctement en place et serrés à fond, de l'eau s'écoule du lave-linge.

Remettez les filtres correctement en place et revissez les bien.

Ouvrir la porte

⚠ Risque de blessure due au tambour qui tourne.

Ne mettez jamais les mains dans un tambour qui tourne encore, vous risqueriez d'être grièvement blessé.

Assurez-vous que le tambour est à l'arrêt avant de décharger votre linge.

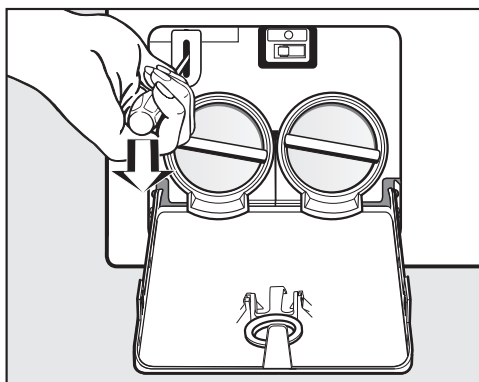

- Utilisez un tournevis pour déverrouiller la porte.
- Ouvrez la porte.

Sur www.miele.com/service, vous trouverez des informations sur l'aide au dépannage et les pièces détachées Miele.

Contact en cas d'anomalies

Vous n'arrivez pas à résoudre l'anomalie par vous-même ? Contactez le service après-vente Miele ou votre revendeur Miele.

Vous pouvez prendre rendez-vous en ligne avec le service après-vente Miele sous www.miele.com/service.

Les coordonnées du service après-vente Miele figurent en fin de notice.

Veillez indiquer le modèle et la référence de votre appareil (N° de série, de fabrication). Ces deux indications figurent sur la plaque signalétique.

La plaque signalétique est placée au-dessus du hublot à l'intérieur de la porte.

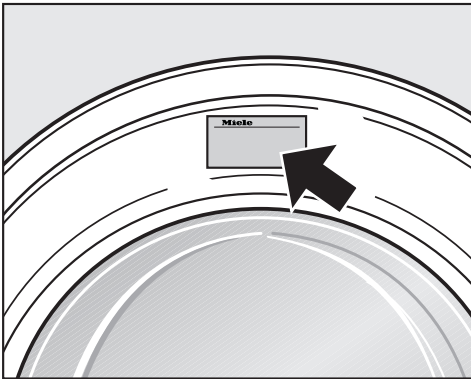

Accessoires en option

Vous trouverez des accessoires en option pour ce lave-linge chez les revendeurs Miele ou auprès du service après-vente Miele.

Base de données EPREL

À partir du 1er mars 2021, des informations sur l'étiquetage énergétique et les exigences en matière d'écoconception seront disponibles dans la base de données européenne sur les produits (EPREL). Le lien suivant <https://eprel.ec.europa.eu/> permet d'accéder à la base de données sur les produits. Il vous est demandé de saisir ici la désignation du modèle.

Vous trouverez la désignation du modèle sur la plaque signalétique.

Miele Made in xxx

Mod.: XXXxxx

M-Nr.: xxxxxxxx Type: XXxx-X

Nr.:/ xxxxxxxx

Miele Service
www.miele.com/service

Garantie

La garantie est accordée pour cet appareil selon les modalités de vente par le revendeur ou par Miele pour une période de 24 mois.

Pour plus d'informations reportez-vous aux conditions de garantie fournies.

Installation

Vue de face



- ① Tuyau d'arrivée d'eau (résistant à la pression jusqu'à 7 000 kPa (70 bars))
- ② Raccordement électrique
- ③ Tuyau de vidange avec crosse (accessoire) et les différentes évacuations possibles de l'eau
- ④ Bandeau de commande
- ⑤ Bac à produits
- ⑥ Porte
- ⑦ Clapet d'accès au filtre de vidange, aux pompes de vidange et au déverrouillage d'urgence
- ⑧ Quatre pieds réglables en hauteur

Vue de derrière

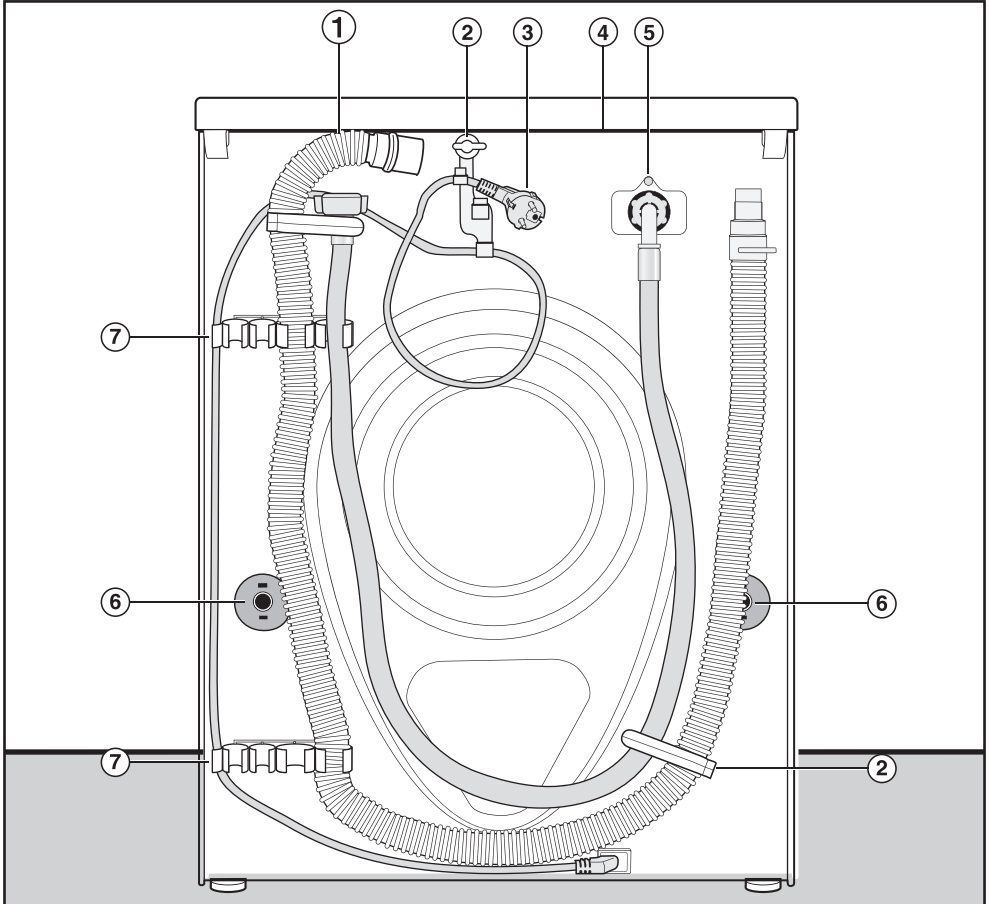

- ① Tuyau de vidange
- ② Fixations de transport pour tuyaux d'arrivée d'eau et de vidange et câble électrique
- ③ Raccordement électrique
- ④ Couvercle en saillie avec prises de main pour le transport
- ⑤ Tuyau d'arrivée d'eau (résistant à la pression jusqu'à 7 000 kPa (70 bars))
- ⑥ Sécurités avec tiges de transport
- ⑦ Fixations de transport pour tuyaux d'arrivée d'eau et de vidange et support pour tiges de transport démontées

Installation

Lieu d'installation

La surface de montage la mieux adaptée est un sol en béton. Contrairement à un plancher en bois ou à un sol « souple », il ne transmet pratiquement pas de vibrations lors de l'essorage.

Attention :

- installez le lave-linge bien d'aplomb et veillez à ce qu'il soit stable.
- Evitez d'installer le lave-linge sur des revêtements de sol souples, sans quoi l'appareil risque de vibrer pendant l'essorage.

En cas d'installation sur un plancher en bois :

- Placez le lave-linge sur un panneau en contreplaqué (min. 59 x 52 x 3 cm). Ce panneau doit être vissé sur autant de poutres que possible, et non seulement sur les lattes du plancher.

Conseil : installez l'appareil si possible dans un angle de la pièce. C'est là que la stabilité du plancher est la meilleure.

Transport du lave-linge sur le lieu d'installation

 Risque de blessures provoquées par un couvercle non fixé.

Du fait de circonstances extérieures, la fixation arrière du couvercle peut devenir cassante. Le couvercle peut s'arracher lors du transport.

Veillez à la stabilité du couvercle avant de transporter l'appareil.

- Portez le lave-linge par les pieds avant et le rebord arrière du couvercle.

 Risque de blessures provoquées par un lave-linge non sécurisé.

Le lave-linge doit être sécurisé contre toute chute et tout glissement lors de l'installation sur un socle déjà existant (socle en béton ou en maçonnerie).

Sécurisez le lave-linge à l'aide d'un étrier de fixation (Fixation au sol MTS) (disponible auprès du revendeur ou du service après-vente Miele).

Démontage des sécurités de transport

Retirer la tige de transport gauche

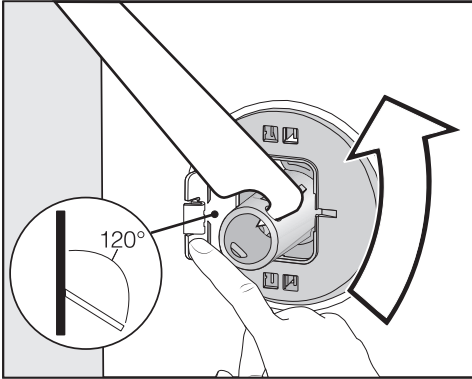

- Poussez le cache vers l'extérieur et tournez la tige de transport de 90° à l'aide de la clé à fourche fournie.

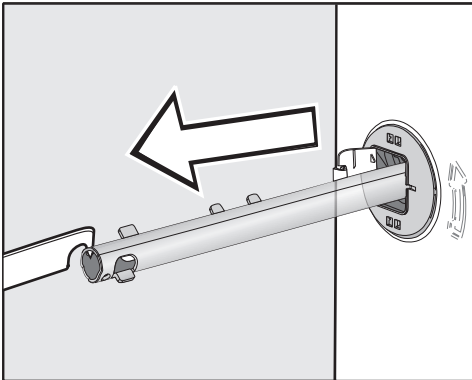

- Retirez la tige de transport.

Retirer la tige de transport droite

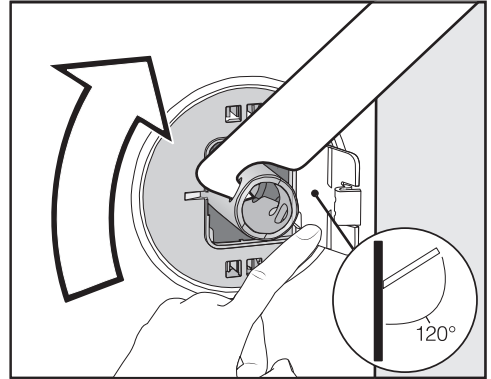

- Poussez le cache vers l'extérieur et tournez la tige de transport de 90° à l'aide de la clé à fourche fournie.

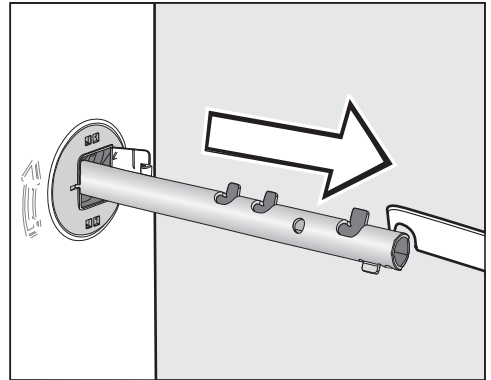

- Retirez la tige de transport.

Installation

Obstruez les orifices

⚠ Risque de blessure au contact des arêtes vives.
Ne mettez jamais les mains dans des orifices non obstrués, risque de blessure.
Obstruez les orifices où la sécurité de transport a été retirée.

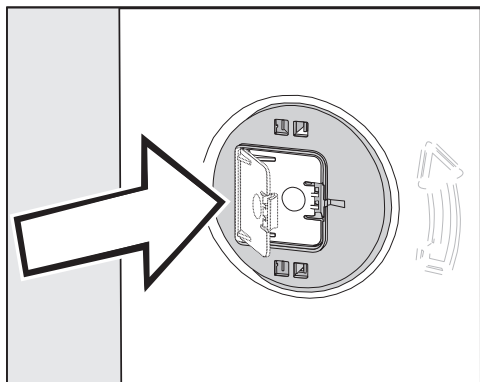

- Appuyez fermement sur les caches jusqu'à ce qu'ils s'enclenchent.

Fixer les tiges de transport

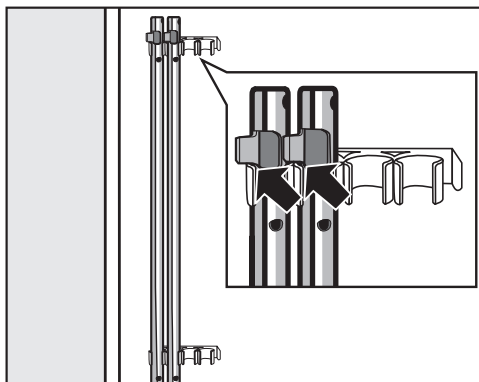

- Fixez les tiges de transport sur la paroi arrière du lave-linge. Veillez à ce que l'ergot de verrouillage supérieur se trouve au-dessus de la fixation.

⚠ Dommages liés à un transport incorrect.

Le lave-linge peut être endommagé s'il est transporté sans sécurités de transport.

Conservez les sécurités de transport. Elles doivent être remontées avant le transport de l'appareil, par exemple pour un déménagement.

Montage des sécurités de transport

Ouvrir les caches

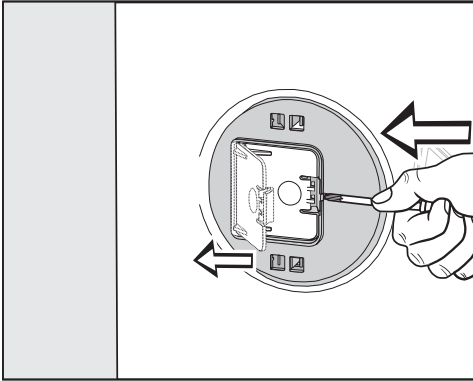

- A l'aide d'un objet pointu, appuyez un tournevis étroit contre l'ergot, par exemple.

Le cache s'ouvre.

Installer les tiges de transport

- L'installation s'effectue dans l'ordre inverse du démontage.

Conseil : Soulevez légèrement le tambour, les tiges de transport peuvent être enfoncées plus facilement.

Installation

Ajustement

Pour un fonctionnement optimal, le lave-linge doit être horizontal et bien d'aplomb sur ses quatre pieds.

Une installation non conforme augmente la consommation d'eau et d'énergie et peut provoquer un déplacement de l'appareil.

Dévisage et blocage des pieds

Ce sont les quatre pieds à vis qui assurent l'équilibre du lave-linge. Ils sont rentrés au maximum au moment de la livraison.

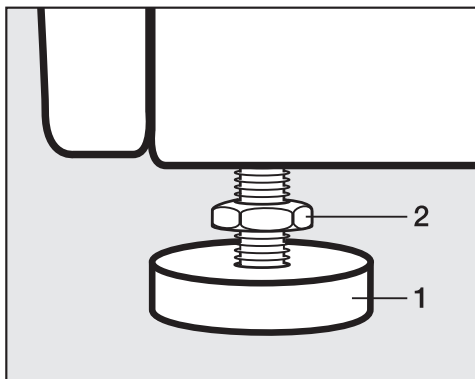

- Desserrez le contre-écrou **2** dans le sens des aiguilles d'une montre à l'aide de la clé à fourche fournie. Dévissez le contre-écrou **2** et le pied **1** en même temps.

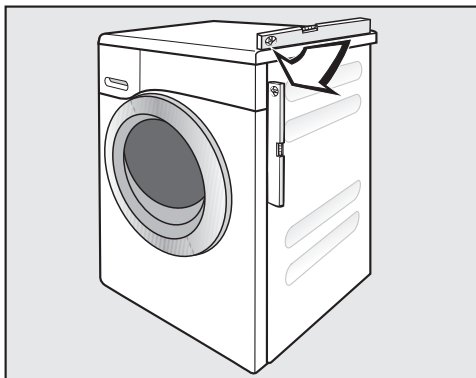

- Vérifiez que le lave-linge est d'aplomb à l'aide d'un niveau à bulle d'air.
- Maintenez le pied **1** en place à l'aide d'une pince multiusage, puis resserrez de nouveau le contre-écrou **2** contre la carrosserie à l'aide de la clé à fourche.

⚠ Dommages provoqués par un lave-linge pas installé d'aplomb. Si les pieds ne sont pas bloqués, le lave-linge risque de se déplacer. Serrez les quatre contre-écrous des pieds contre la carrosserie. Vérifiez également que les pieds n'ont pas été dévissés lors de l'ajustement.

Encastrement sous un plan de travail

⚠ Risque d'électrocution en raison de câbles non protégés

Si le couvercle est démonté, des éléments sous tension peuvent être touchés.

Le montage et le démontage du jeu d'encastrement* doit être effectué par un professionnel.

- Un **jeu d'encastrement*** est nécessaire. La tôle jointe au jeu d'encastrement* vient remplacer le couvercle du lave-linge. Le montage de la tôle de protection est indispensable pour des raisons de sécurité électrique.
- L'arrivée et l'évacuation d'eau, ainsi que le raccordement électrique, doivent être installés à proximité du lave-linge et être facilement accessibles.

Une notice de montage est fournie avec le jeu d'encastrement.

Colonne lave-linge/sèche-linge

Il est possible de réaliser une colonne lave-linge/sèche-linge en superposant un sèche-linge Miele sur le lave-linge. Le cas échéant, vous aurez besoin d'un cadre de superposition* (WTV).

Les pièces identifiées par * sont disponibles auprès d'un revendeur Miele ou du service après-vente Miele.

Attention :

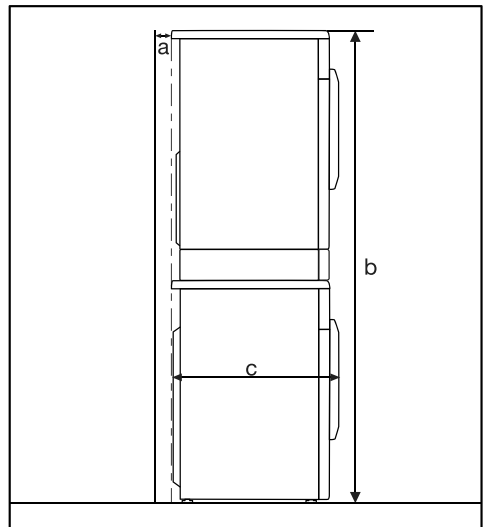

a = 2 cm minimum

b = WTV simple : 172 cm
WTV tiroir : 181 cm

c = 64 cm

Installation

Système anti-fuites

Le système anti-fuites Miele garantit une protection parfaite contre les dégâts des eaux liés à l'utilisation du lave-linge.

Ce système se compose des éléments suivants :

- le tuyau d'arrivée d'eau
- l'électronique, la protection anti-fuites et la sécurité anti-débordement
- le tuyau de vidange

Tuyau d'arrivée d'eau

- Protection contre l'éclatement du tuyau

Le tuyau d'arrivée d'eau présente une pression d'éclatement supérieure à 7000 kPa (70 bars).

Boîtier et électronique

- Tôle de fond : l'eau s'écoulant suite à des fuites dans le lave-linge sera récupérée dans la tôle de fond. Un interrupteur à flotteur permet de fermer la vanne d'arrivée d'eau. L'arrivée d'eau est stoppée et l'eau contenue dans le bain lessiviel est vidangée.
- Protection contre les fuites : les fuites d'eau qui ne s'écoulent pas dans la tôle de fond sont détectées. L'arrivée d'eau est stoppée et l'eau contenue dans le bain lessiviel est vidangée.

- Sécurité anti-débordement : ce dispositif évite que le lave-linge déborde suite à une arrivée d'eau incontrôlée. Dès que le niveau d'eau dépasse une certaine hauteur, la pompe de vidange s'enclenche et l'eau est vidangée de manière contrôlée.

Le tuyau de vidange

Le tuyau de vidange est protégé par un système d'aération. Cela permet d'éviter que le lave-linge ne soit vidé par un effet de siphon.

Arrivée d'eau

Raccorder l'arrivée d'eau

 Risques pour la santé et dommages dus à l'eau impure qui s'écoule.

La qualité de l'entrée d'eau doit correspondre aux spécifications de l'eau potable du pays dans lequel le lave-linge est en fonctionnement.

Raccordez toujours le lave-linge à l'eau potable.

La pression de l'eau doit être comprise entre 100 kPa/1 bar et 1000 kPa/10 bars. Si la pression de l'eau est supérieure à 1 000 kPa de surpression, l'installation d'un réducteur de pression est indispensable.

Pour le raccordement, l'utilisateur doit prévoir un robinet d'arrêt avec raccord fileté $\frac{3}{4}$ ". S'il n'y a pas de robinet d'arrêt, faites-le monter par un installateur agréé sur le réseau d'eau potable.

Le raccord vissé est sous pression au niveau du raccordement à l'eau. Vérifiez l'étanchéité du raccordement. Ouvrez lentement le robinet d'eau. Si nécessaire, modifiez la position du joint et du raccord vissé.

Ce lave-linge n'est pas conçu pour être raccordé à l'eau chaude. Ne raccordez pas le lave-linge à l'eau chaude.

Maintenance

En cas de remplacement, utilisez exclusivement un tuyau d'origine Miele avec une pression d'éclatement supérieure à 7 000 kPa (70 bars).

 Dommages provoqués par de la saleté dans l'eau.

Pour protéger la vanne d'arrivée d'eau, un filtre est placé à l'extrémité libre du tuyau d'arrivée d'eau et un autre dans le raccord d'arrivée d'eau. Ne retirez pas ces deux filtres à impuretés.

Rallonge de tuyau en option

Des tuyaux de 2,5 ou 4,0 m de long sont disponibles en option auprès de votre revendeur ou du service après-vente Miele.

Installation

Vidange de l'eau

Le bain lessiviel est vidangé par une pompe de vidange d'une hauteur de pompage d'1 m. Posez le tuyau sans coude, afin de ne pas gêner la vidange. Si nécessaire, le tuyau peut être rallongé jusqu'à 5 m. Les accessoires sont disponibles auprès d'un revendeur Miele ou du service après-vente Miele.

Pour des hauteurs d'évacuation supérieures à un mètre (hauteur de pompage max. 1,8 m), vous pouvez vous procurer une pompe de vidange de rechange auprès d'un revendeur Miele ou du service après-vente Miele.

En cas de hauteur de vidange de 1,8 m, le tuyau peut être rallongé jusqu'à 2,5 m. Les accessoires sont disponibles auprès d'un revendeur Miele ou du service après-vente Miele.

Possibilités de vidange :

1. Dans un lavabo ou un évier :

Attention :

- Bloquez le tuyau pour qu'il ne glisse pas.
- Si l'eau est vidangée dans un lavabo, elle doit pouvoir s'écouler suffisamment vite. Sinon, elle risque de déborder ou une partie de l'eau pourrait être à nouveau aspirée dans le lave-linge.

2. Raccordement à un tuyau d'évacuation plastique avec manchon en caoutchouc (siphon non indispensable).

3. Evacuation dans une bonde au sol (puits d'écoulement).

4. Raccordement à un évier avec un raccord fileté en plastique.

Mettre en place la crosse

Pour éviter que le tuyau de vidange ne glisse, utilisez la crosse fournie.

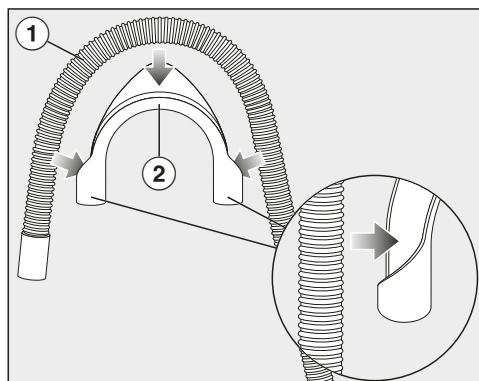

- Fixez la crosse ② sur le tuyau de vidange ①.

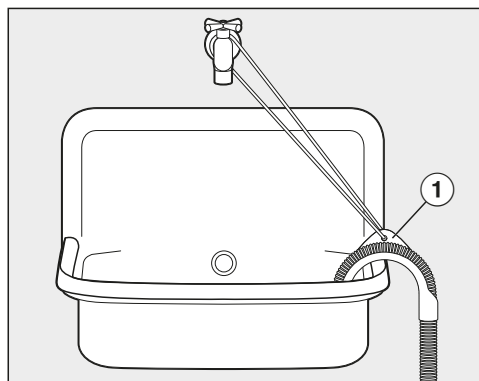

- Accrochez le tuyau de vidange dans un lavabo.
- Bloquez la crosse pour l'empêcher de glisser à l'aide d'une sangle et de l'œillet ①.

Raccordement direct au siphon d'un évier

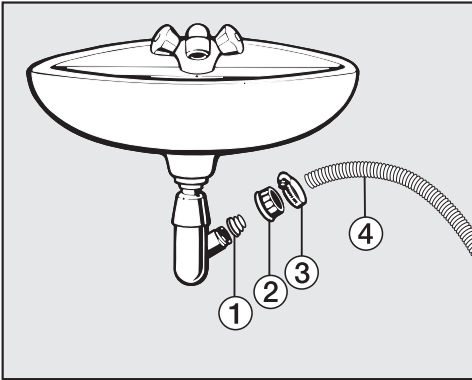

- ① Adaptateur
 - ② Écrou moleté pour lavabo
 - ③ Collier de serrage
 - ④ Extrémité du tuyau
- Fixez l'adaptateur ① avec l'écrou moleté pour évier ② sur le siphon du lavabo.
 - Enfilez l'extrémité du tuyau ④ sur l'adaptateur ①.
 - Fixez le collier de serrage ③ juste derrière l'écrou moleté pour évier avec un tournevis.

Installation

Raccordement électrique

Le lave-linge est équipé en série d'un raccordement «prêt à être branché» à une prise de sécurité.

Installer le lave-linge de sorte que la prise soit facilement accessible. Si la prise n'est pas facilement accessible, vérifiez qu'un dispositif de sectionnement de chacun des pôles est prévu sur l'installation.

 Risque d'incendie en cas de surchauffe.

Le fonctionnement du lave-linge sur des multiprises et des rallonges peut entraîner une surcharge des câbles.

Pour des raisons de sécurité, n'utilisez pas de rallonge ou de multiprises.

L'installation électrique doit être conforme aux normes EDF.

Pour des raisons de sécurité, nous recommandons l'utilisation d'un disjoncteur différentiel du type  de l'installation domestique associée pour le raccordement électrique du lave-linge.

Un câble d'alimentation réseau abîmé ne doit être remplacé que par un câble réseau spécial du même type (disponible auprès du SAV Miele). Pour des raisons de sécurité, seul un professionnel qualifié ou le SAV Miele doit se charger du remplacement.

Le mode d'emploi ou la plaque signalétique vous indique la puissance de raccordement et la protection électrique adaptée. Comparez ces informations avec les données de la connexion électrique sur place.

En cas de doute, contactez un électricien professionnel.

Le fonctionnement temporaire ou permanent sur un système d'alimentation électrique autonome ou non synchrone au réseau (comme les réseaux autonomes, les systèmes de secours) est possible. La condition préalable au fonctionnement est que le système d'alimentation électrique soit conforme aux spécifications de la norme EN 50160 ou comparable.

Les mesures de protection prévues dans l'installation domestique et dans ce produit Miele doivent également être assurées dans leur fonction et leur mode de fonctionnement en fonctionnement isolé ou en fonctionnement non synchrone au réseau ou être remplacées par des mesures équivalentes dans l'installation. Comme décrit, par exemple, dans la publication actuelle de VDE-AR-E 2510-2.

Programmes	Charge kg	Énergie kWh	Eau Litres	Durée h.:min.	Température ¹ °C	Humidité résiduelle %	Vitesse de rotation tr/min
ECO 40-60*	9,0	0,90	65	3:19	42	51	1400
	4,5	0,41	56	2:39	31	51	1400
	2,5	0,20	28	2:29	24	54	1400
Coton	9,0	1,45	65	2:29	55	53	1400
	20 ³	0,45	75	2:39	20	53	1400
Synthétique	4,0	0,60	57	1:59	30	30	1200
Express 20 ²	3,5	0,33	30	0:20	26	60	1200
Laine 	2,0	0,23	35	0:39	-	-	1200
QuickPowerWash	4,0	0,58	40	0:49	-	-	1400

* Programme de contrôle visant à garantir la conformité avec la législation européenne en matière d'écoconception N°2019/2023 et l'étiquetage énergétique conformément au règlement N° 2019/2014.

- 1 Température maximale du linge atteinte dans le lavage principal.
- 2 Touche sensitive  activée
- 3 Programme 20 °C pour le linge en coton peu sale

Remarque pour les clients

Les données de consommation peuvent différer des valeurs annoncées en fonction de la pression et de la dureté de l'eau, de la température d'arrivée d'eau, de la température ambiante, du type et de la quantité de linge, des variations de tension réseau et des options sélectionnées.

Caractéristiques techniques

Hauteur	850 mm
Largeur	596 mm
Profondeur	636 mm
Profondeur avec porte ouverte	1054 mm
Hauteur d'installation sous plan	820 (+8/-2) mm
Largeur d'installation sous plan	600 mm
Profondeur d'installation sous plan	600 mm
Poids	environ 90 kg
Capacité	9,0 kg de linge sec
Tension électrique	voir plaque signalétique
Puissance de raccordement	voir plaque signalétique
Fusible	voir plaque signalétique
Données de consommation	Voir chapitre « Données de consommation »
Pression d'écoulement d'eau minimale	100 kPa (1 bar)
Pression d'écoulement d'eau maximale	1 000 kPa (10 bar)
Longueur du tuyau d'arrivée d'eau	1,60 m
Longueur du tuyau d'évacuation	1,50 m
Longueur du câble d'alimentation électrique	2,00 m
Hauteur maximale de vidange	1,00 m
Longueur maximale de vidange	5,00 m
Diodes électroluminescentes LED	Classe 1
Labels de conformité délivrés	voir plaque signalétique
Consommation à l'arrêt	0,40 W
Etat de préparation du réseau	0,80 W
Bande de fréquence	2,4000 GHz - 2,4835 GHz
Puissance d'émission maximale	< 100 mW

Déclaration de conformité

Par la présente, Miele déclare que ce lave-linge est conforme à la directive 2014/53/EU.

Le texte complet de la déclaration de conformité se trouve sous une des adresses Internet suivantes :

- Page d'accueil miele France, sur www.miele.fr
- Onglet Services, Demande de documentations, Modes d'emploi, sur www.miele.fr/electromenager/demande-d-informations-385.htm en indiquant le nom du produit ou le numéro de série

Réglages

Le menu Réglages vous permet d'adapter l'électronique du lave-linge selon les besoins du moment.

Vous pouvez modifier les réglages à tout moment.

Ouvrir le menu Réglages

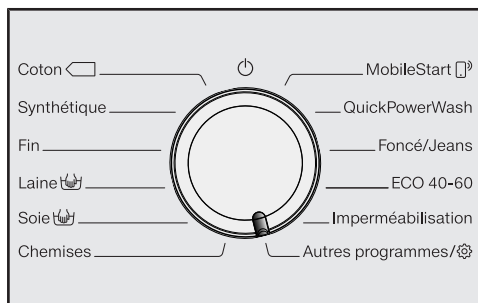

- Tournez le sélecteur de programme sur *Autres programmes*.



- Effleurez les touches sensibles ∇/\blacktriangle jusqu'à ce que l'écran indique :



- Validez en effleurant la touche sensible *OK*.



Vous vous trouvez à présent dans le sous-menu *Réglages*.

Sélectionner les réglages

- Effleurez les touches sensibles ∇/\blacktriangle jusqu'à ce que le réglage souhaité s'affiche à l'écran.
- La touche sensible ∇ permet de faire défiler la liste de sélection vers le bas.
- La touche sensible \blacktriangle permet de faire défiler la liste de sélection vers le haut.
- Effleurez la touche sensible *OK* pour modifier le réglage affiché.

Modifier un réglage

- Pour savoir quelles options sont disponibles pour ce réglage, effleurez les touches sensibles ∇/\blacktriangle .

Le réglage actuel est marqué d'une coche \checkmark .

- Si la sélection souhaitée est affichée à l'écran, effleurez la touche sensible *OK* pour l'activer.

Quitter le menu Réglages

- Tournez le sélecteur de programme.

Langue

Plusieurs langues d'affichage vous sont proposées.

Le drapeau 🇫🇷 derrière le mot Langue sert de fil conducteur au cas où vous auriez sélectionné une langue que vous ne comprenez pas.

La langue sélectionnée est enregistrée.

Volume sign. sonore

Le signal sonore vous indique que le programme est terminé. Vous pouvez baisser ou augmenter le volume du signal sonore.

Sélection

- désactivé
- ■ □ □ □ □ □ □ □ (faible)
- ■ ■ ■ ■ ■ ■ ■ ■ (fort) (réglage d'usine)

Bip de validation

Un signal sonore confirme chaque activation de touche sensitive.

Sélection

- désactivé
- ■ □ □ □ □ □ □ □ (faible)
- ■ ■ ■ ■ ■ □ □ □ (réglage d'usine)
- ■ ■ ■ ■ ■ ■ ■ ■ (fort)

Mélodie d'accueil

Vous disposez de 7 positions de réglage du volume.

Sélection

- désactivé
- ■ □ □ □ □ □ □ □ (faible)
- ■ ■ ■ ■ □ □ □ □ (réglage d'usine)
- ■ ■ ■ ■ ■ ■ ■ ■ (fort)

Consommation

Vous trouverez ici les consommations d'énergie et d'eau enregistrées.

Sélection

- Dernier programme
Indication de la consommation du dernier programme de lavage réalisé.
- Total consommation
Indication du total des consommations d'énergie et d'eau des derniers programmes.
- Fonction mise à zéro
Les consommations d'énergie et d'eau additionnées sont remises à zéro.

Réglages

Code verrouillage

Le code PIN vous permet de protéger votre lave-linge contre toute utilisation par des tiers non autorisés.

Sélection

- activer
Lorsque le code PIN est activé, il doit être saisi après avoir activé le lave-linge pour pouvoir utiliser ce dernier. Le code PIN par défaut est : 125.
- modifier
Vous pouvez créer votre propre code PIN (3 caractères).



N'oubliez pas votre nouveau code PIN.

En cas d'oubli, seul le service après-vente Miele peut déverrouiller votre lave-linge.

Notez le nouveau code PIN.

- désactiver
Vous pouvez à nouveau utiliser le lave-linge sans saisie de code PIN. Cette option apparaît seulement si vous aviez activé le code PIN.

Unité température

La température peut être indiquée en °C/Celsius ou en °F/Fahrenheit.

Le réglage °C/Celsius est activé par défaut.

Luminosité

Vous pouvez régler la luminosité de l'écran et des touches sensibles (activées ou activables).

Sélection

- Luminosité affichage
Permet de régler la luminosité de l'écran.
 - ■■■■■■■■ (sombre)
 - ■■■■■■■■ (clair) (réglage d'usine)
- Touches «on»
Permet de régler la luminosité des touches sensibles activées.
 - ■■■■■■■■ (sombre)
 - ■■■■■■■■ (réglage d'usine)
 - ■■■■■■■■ (clair)
- Touches lum.variable
Permet de régler la luminosité des touches sensibles activables.
 - ■■■■■■■■ (sombre)
 - ■■■■■■■■ (réglage d'usine)
 - ■■■■■■■■ (clair)

Conseil : Veillez à garder un contraste marqué entre les touches activées (pleine luminosité) et les touches activables (luminosité atténuée). Un contraste marqué facilite la commande.

Règle veille affichage

L'éclairage de l'écran et des touches sensibles est désactivé pour économiser l'énergie. La touche sensitive Départ/Ajouter du linge clignote lentement.

Sélection

- activé(réglages d'usine)
L'éclairage est désactivé au bout de 10 minutes.
- activé sauf pdt prg
L'éclairage reste activé pendant les programmes. L'éclairage est désactivé 10 minutes après la fin d'un programme.
- désactivé
L'éclairage reste activé.

Info programme

Vous pouvez choisir quelle information s'affiche à l'écran après avoir sélectionné un programme.

Sélection

- Nom programme
L'écran affiche le nom du programme pendant quelques secondes.
- Prog. + charge max (réglage d'usine)
L'écran affiche le nom du programme et la charge maximale pendant quelques secondes.
- désactivé
L'écran bascule directement vers l'affichage principal (température, vitesse d'essorage et durée du programme) après avoir sélectionné un programme.

Mémoire

Le lave-linge enregistre les derniers réglages d'un programme de lavage (température, vitesse d'essorage et certaines options) après le démarrage du programme.

Lorsque ce programme de lavage est de nouveau sélectionné, le lave-linge affiche les réglages enregistrés.

La fonction Mémoire est désactivée par défaut.

Prélavage sup. coton

Si vous avez des exigences particulières concernant le prélavage, vous pouvez en prolonger la durée de base fixée à 25 minutes.

Sélection

- normal (réglage d'usine)
Le temps de prélavage est de 25 minutes.
- + 6 min
Le temps de prélavage est de 31 minutes.
- + 9 min
Le temps de prélavage est de 34 minutes.
- + 12 min
Le temps de prélavage est de 37 minutes.

Réglages

Durée de trempage

Vous pouvez régler la durée de trempage entre 30 minutes et 6 heures.

Vous pouvez moduler la durée par paliers de 30 minutes. La durée choisie sera appliquée dès sélection de l'option *Trempage*.

La durée par défaut est de 0:30 h.

Fonction délicat

Lorsque la fonction Délicat est activée, le déplacement du tambour est réduit. Des textiles peu sales peuvent être ainsi lavés plus en douceur.

La fonction Délicat peut être activée pour les programmes *Coton* et *Synthétique*.

La fonction Délicat est désactivée par défaut.

Réduc température

L'eau présente un point d'ébullition plus bas en altitude. À partir d'une altitude de 2000 m, Miele recommande d'activer la réduction de la température pour éviter « l'ébullition de l'eau ». La température maximale est réduite à 80 °C, même lorsqu'une température plus élevée est sélectionnée.

La fonction Réduction température est désactivée par défaut.

Hydro plus

Vous pouvez sélectionner quelle fonction se cache derrière l'option *Hydro +*.

Sélection

- Niveau d'eau (réglage d'usine)
Le niveau d'eau (davantage d'eau) est augmenté lors du lavage et du rinçage.
- Rinçage suppl.
Un rinçage supplémentaire est effectué.
- Niveau+rinç sup
Le niveau d'eau augmente pendant le lavage et le rinçage et un rinçage supplémentaire est effectué.

Niveau Hydro plus

Lorsque l'option *Hydro +* est activée, 4 paliers vous sont proposés pour augmenter le niveau d'eau.

Niveaux

- normal (réglage d'usine)
- plus ð
- plus ðð
- plus ððð

Niveau rinçage max.

Informations importantes pour aller-bon : un résultat de lavage particulièrement bon est atteint.

Pendant les phases de rinçage, le niveau d'eau est réglé à la valeur maximale. La consommation d'eau augmente.

Le niveau de rinçage maximal est désactivé par défaut.

Refroidissement bain

À la fin du lavage principal, une entrée d'eau supplémentaire est admise dans le tambour pour refroidir le bain lessiviel.

Le refroidissement du bain lessiviel s'effectue en programme *Coton*, si la température est supérieure ou égale à 70 °C.

Le refroidissement du bain lessiviel doit être activé :

- pour éviter tout risque d'ébouillantage si le tuyau de vidange est accroché à un lavabo ou un évier ;
- dans les bâtiments non pourvus d'un tuyau d'évacuation conforme à la norme DIN 1986.

Le refroidissement du bain lessiviel est désactivé par défaut.

Pression faible

Si la pression d'eau est inférieure à 100 kPa (1 bar), le lave-linge interrompt le programme avec le message d'anomalie *Arrivée d'eau* voir .

Si la pression d'eau de l'installation ne peut pas être augmentée, activer cette fonction empêche l'annulation de programme.

L'option « pression d'eau faible » est désactivée par défaut.

Infroissable

La fonction Infroissable permet de réduire la formation de plis après la fin du programme.

Le tambour tourne encore jusqu'à 30 minutes après la fin du programme. Vous pouvez déverrouiller et ouvrir la porte du lave-linge à tout moment en effleurant la touche *Départ/Ajouter du linge*.

La fonction Infroissable est activée par défaut.

Réglages

Miele@home

Configurez la connexion de votre lave-linge à votre réseau Wi-Fi domestique.

Le sous-menu contient les options suivantes :

Installation

Ce message apparaît uniquement si le lave-linge n'est pas encore connecté à un réseau Wi-Fi.

Pour plus d'informations, consultez le chapitre « Première mise en service ».

Désactiver (visible si Miele@home est activé)

La configuration Miele@home est conservée, la fonction Wi-Fi est désactivée.

Activation (visible si Miele@home est désactivé)

La fonction Wi-Fi est réactivée.

Etat de connexion (visible si Miele@home est activé)

Les informations suivantes sont affichées :

- qualité de réception du Wi-Fi
- nom du réseau
- adresse IP

Nouvelle installation (visible si déjà configuré)

La connexion au réseau Wi-Fi est réinitialisée, vous pouvez la reconfigurer.

retour réglage usine (visible si déjà configuré)

- La connexion Wi-Fi est désactivée.
- La connexion Wi-Fi est restaurée aux valeurs d'usine.

Réinitialisez la configuration réseau, si vous éliminez, vendez le lave-linge ou si vous mettez en service un lave-linge d'occasion. Cela permet de garantir que vous avez supprimé toutes les données personnelles et que le précédent propriétaire ne puisse plus avoir accès au lave-linge.

Pour pouvoir réutiliser Miele@home, vous devez effectuer une nouvelle installation.

Commande distance

Le réglage **Commande distance** est seulement visible si la fonction **Miele@home** a été configurée et activée.

Si l'app Miele est installée sur votre terminal mobile, il est possible de vérifier l'état du lave-linge partout de n'importe où, de l'allumer et de le contrôler à distance grâce au programme *MobileStart*.

Le paramètre **Commande distance** peut être désactivé pour ne plus commander votre lave-linge avec le terminal mobile.

Il est également possible d'annuler un programme via l'application si la fonction **Commande distance** n'est pas activée.

Avec la touche « **Départ différé** », configurez une plage horaire durant laquelle vous souhaitez démarrer votre lave-linge puis lancez le départ différé (voir chapitre « **Départ différé/SmartStart** »). Le lave-linge peut être activé dans le créneau horaire enregistré en envoyant un signal.

Si vous n'avez envoyé aucun signal jusqu'à l'heure de départ la plus tardive possible, le lave-linge démarre automatiquement.

La commande à distance est activée par défaut.

SmartGrid

Le réglage **SmartGrid** est seulement visible si la fonction **Miele@home** a été configurée et activée.

Vous pouvez définir une plage horaire durant laquelle votre lave-linge démarre automatiquement.

Lorsque **SmartGrid** est activé, la touche sensitive *Départ différé* a une nouvelle fonction. Elle permet de configurer la fonction **SmartGrid**. Le lave-linge se met en marche dans le créneau horaire indiqué par vos soins dès la réception du signal envoyé. Si vous n'avez reçu aucun signal de départ jusqu'à l'heure de départ la plus tardive, le lave-linge démarre automatiquement (voir chapitre « **Départ différé** »).

La fonction **SmartGrid** est désactivée par défaut.

Réglages

RemoteUpdate

L'option RemoteUpdate n'est visible et sélectionnable que si les conditions préalables à l'utilisation de Miele@home sont remplies (voir chapitre « Première mise en service », section « Miele@home »).

La fonction RemoteUpdate (mise à jour à distance) permet de mettre à jour le logiciel de votre lave-linge. Si une mise à jour est disponible pour votre lave-linge, elle sera automatiquement téléchargée par votre lave-linge. L'installation d'une mise à jour ne s'effectue pas automatiquement, vous devez la lancer manuellement.

Si vous choisissez de ne pas installer une mise à jour, cela n'impacte pas l'utilisation de votre lave-linge. Néanmoins, Miele recommande d'installer les mises à jour.

Mise en marche / Arrêt

La mise à jour à distance (RemoteUpdate) est activée par défaut. Une mise à jour disponible est automatiquement téléchargée et doit être installée manuellement.

Désactivez la mise à jour à distance (RemoteUpdate) si vous ne souhaitez pas un téléchargement automatique des mises à jour.

Déroulement de la mise à jour à distance (RemoteUpdate)

Des informations sur le contenu et l'étendue des mises à jour sont disponibles sur l'application Miele.

Un message s'affiche sur l'écran de votre lave-linge, dès qu'une mise à jour est disponible.

Vous pouvez installer immédiatement la mise à jour ou différer l'installation. La question est reposée lors de la remise en marche du lave-linge.

Si vous ne souhaitez pas installer la mise à jour, désactivez la mise à jour à distance (RemoteUpdate).

La mise à jour peut prendre quelques minutes.

Respectez les points suivants pour la fonction de mise à jour à distance :

- Tant que vous ne recevez pas de notification, aucune mise à jour n'est disponible.
- Une fois qu'une mise à jour est installée, vous ne pouvez pas revenir à une version précédente.
- N'éteignez pas le lave-linge pendant la mise à jour. Dans le cas contraire, la mise à jour sera interrompue et ne sera pas installée.
- Certaines mises à jour du logiciel peuvent uniquement être réalisées par le service après-vente Miele.

Droits d'auteur et licences pour le module de communication

Miele utilise son propre logiciel ou un logiciel tiers non couvert par une licence open source, pour faire fonctionner et contrôler le module de communication. Le présent logiciel/les composants de logiciel sont soumis à des droits d'auteur. Les droits d'auteur détenus par Miele et des tiers doivent être respectés.

Ce module de communication contient également des composants logiciels distribués sous licence open source. Vous pouvez consulter les composants open source inclus ainsi que les avis de droit d'auteur correspondants, les copies des conditions de licence applicables et toute autre information localement via IP et un navigateur web (*http://<ip adresse>/Licenses*). Les dispositions de responsabilité et de garantie des conditions de licence open source qui y figurent ne s'appliquent qu'à l'égard des ayants droit respectifs.

Lessive et produits d'entretien

Pour ce lave-linge, vous pouvez obtenir des détergents, des produits d'entretien pour textiles, des additifs et des produits d'entretien pour appareils. Tous les produits sont appropriés aux lave-linge Miele.

Vous pouvez commander ces articles et bien d'autres encore via www.miele-shop.com, auprès du service après-vente ou en vous adressant à votre revendeur Miele.

Lessives

UltraWhite (lessive en poudre)

- Résultats parfaits à 20/30/40/60/95 °C
- Une blancheur éclatante grâce à sa forte teneur en oxygène actif et en agents blanchissants
- Élimination efficace des taches, même à basse température

UltraColor (lessive liquide)

- Excellents résultats de lavage à 20/30/40/60 °C
- Formule protectrice pour des couleurs toujours éclatantes
- Élimination efficace des taches, même à basse température

UltraColor Sensitive (lessive liquide)

- Pour les couleurs - adapté pour les peaux sensibles
- Sans parfums ni colorants
- Propriétés écologiques certifiées par l'écolabel Le Cygne Blanc

Lessive pour linge délicat WoolCare (lessive liquide)

- Pour la laine, la soie et les textiles délicats
- Formule spéciale aux protéines de blé et protection des couleurs
- Excellents résultats de lavage à 20/30/40/60 °C

Lessives spéciales

Ces lessives spéciales sont disponibles sous forme de caps pour un dosage unique pratique.

Caps Sport

- pour textiles synthétiques
- Neutralise les odeurs grâce à un absorbant d'odeurs
- Préviend le chargement électrostatique des vêtements
- Préserve la forme et les propriétés respirantes des textiles synthétiques

Caps DownCare

- pour duvets
- Préserve l'élasticité et les propriétés respirantes des duvets
- Nettoyage efficace et entretien doux grâce à la lanoline
- Les duvets ne collent pas et restent légers

Caps WoolCare

- Lessive pour la laine et les textiles délicats
- Formule de soin spéciale à base de protéines de blé
- Technologie de protection des fibres contre le feutrage
- Formule de protection des couleurs pour un lavage en douceur

Caps Outdoor

- Lessive spéciale pour vêtements de travail de qualité supérieure
- Protège les fonctions de membrane des vêtements de travail de haute qualité

- Préserve la forme et les propriétés respirantes des textiles synthétiques
- Neutralise les odeurs grâce à un absorbant d'odeurs

Caps UltraDark

- Lessive spéciale pour linge noir et foncé
- Formule de protection des couleurs pour un lavage en douceur
- Effet anti-bouloches : empêche vos vêtements de ternir
- Préserve durablement l'intensité des couleurs

Caps CottonRepair

- Lessive spéciale pour textiles en coton
- Ravive visiblement les textiles en un seul lavage.
- Formule spéciale Miele avec la technologie Novozymes.
- Élimine les bouloches et ravive l'éclat des couleurs
- Utiliser au maximum 1 à 2 fois par an et par pièce de linge.

Caps SilkCare

- Lessive pour la soie et les textiles délicats
- Formule spéciale à base de protéines de soie
- Préserve la douceur typique des textiles en soie
- Nettoyage délicat pour la protection des fibres de soie

Lessive et produits d'entretien

Produits complémentaires de soin du linge

Ces produits complémentaires de soin du linge sont disponibles sous forme de caps pour un dosage unique pratique.

Cap Adoucissant

- Adoucissant pour un parfum de fraîcheur
- Pour un lavage parfait en toute simplicité
- Pour du linge d'une douceur incomparable
- Prévient le chargement électrostatique des vêtements

Cap ImpraProtect

- Imperméabilisant pour vêtements de sport et de pluie
- Effet hydrofuge, coupe-vent et anti-salissure
- Préserve les propriétés respirantes des textiles

Additifs

Les additifs sont disponibles sous forme de caps pour un dosage unique pratique.

Cap Booster

- Détachant ultra-puissant
- Technologie enzymatique contre les taches tenaces
- Pour les textiles blancs et de couleur
- Pour d'excellents résultats de lavage, même à basse température

Entretien de l'appareil

Détartrant

- élimine les dépôts de calcaire importants
- doux grâce à l'acide citrique naturel
- Protège les thermo-plongeurs, tambours et autres éléments

IntenseClean

- Pour une hygiène parfaite de votre lave-linge
- Elimine les graisses, bactéries, et odeurs qui en découlent
- Nettoyage efficace en profondeur

Tablettes de détartrage

- Réduit la dose de lessive nécessaire pour une eau très calcaire
- Moins de résidus de lessive sur les tissus
- Moins de produits chimiques déversés dans les eaux usées

MIELE France

Siège social

9 avenue Albert Einstein - Z. I. du Coudray

93151 - Le Blanc-Mesnil CEDEX

R.C.S. Bobigny B 708 203 088

Miele Experience Center

Paris Rive Droite

55 Boulevard Maiesherbes

75008 Paris

Miele Experience Center

Paris Rive Gauche

30 rue du Bac

75007 Paris

Miele Experience Center Nice

Secteur Cap 3000

285 avenue de Verdun

06700 Saint-Laurent du Var



Internet
www.miele.fr



La ligne Consommateurs

Conseils, SAV, accessoires
et pièces détachées

09 74 50 1000

Appel non surtaxé

S.A. Miele Belgique

Z.5 Mollem 480

1730 Mollem (Asse)

Réparations à domicile et autres
renseignements : 02/451.16.16

E-mail: info@miele.be

Internet: www.miele.be

**Prenez un rendez-vous au
Miele Experience Center
de Bruxelles, Mollem, Anvers
ou Hasselt**

Miele Luxembourg S.à.r.l.

20, rue Christophe Plantin

Boîte postale 1011

L-1010 Luxembourg-Gasperich

**Réparations à domicile et autres
renseignements : 49 711 30**

E-mail : infolux@miele.lu

Internet : www.miele.lu

Siège en Allemagne

Miele & Cie. KG

Carl-Miele-Straße 29, 33332 Gütersloh

WEG 365 Excellence

fr-FR

M.-Nr. 11 657 581 / 01