

BRIGHTWELL

REVOLUTIONARY DISPENSING SOLUTIONS

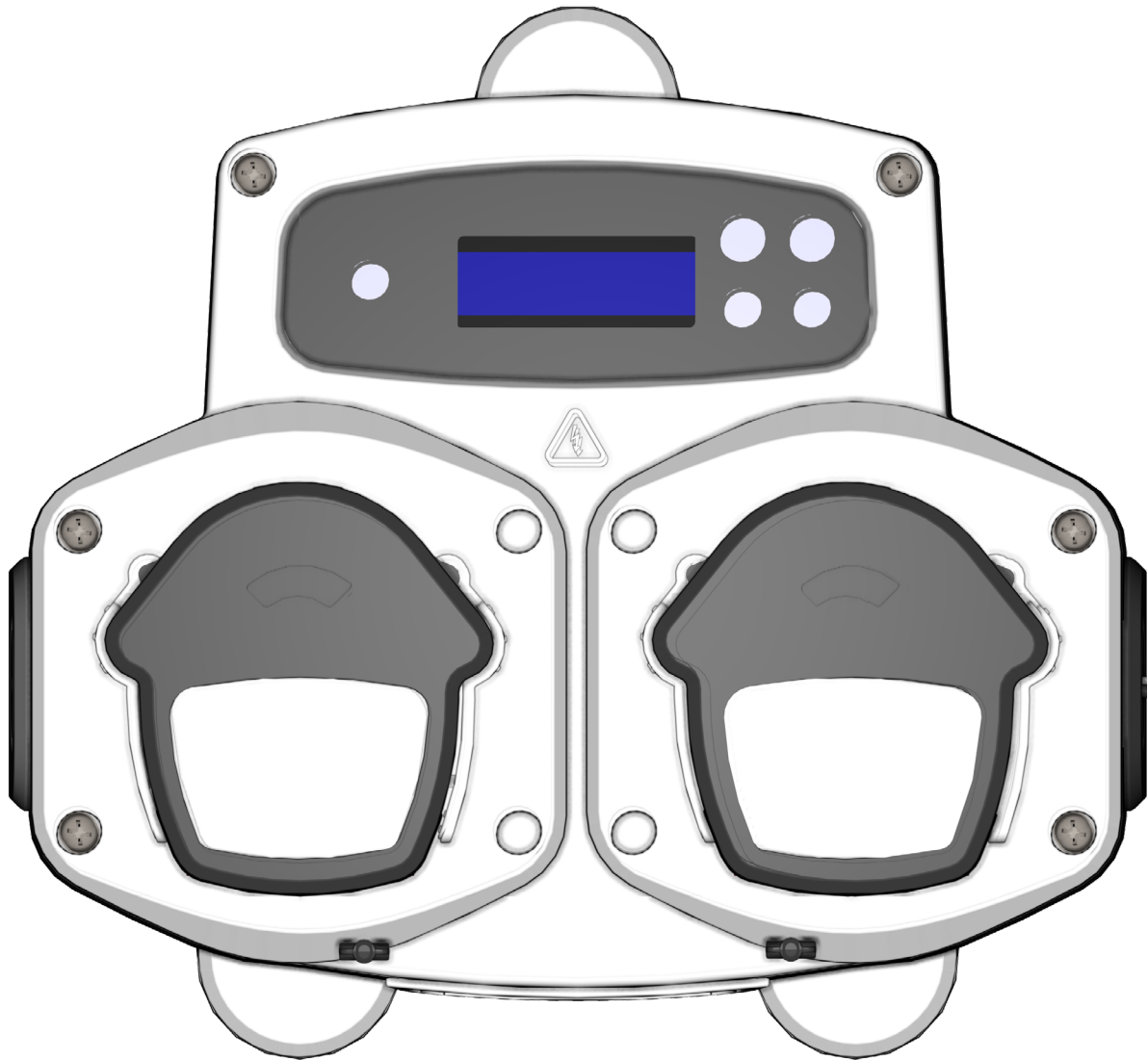

Brightlogic 2

Συνοπτικές οδηγίες

Εγκατάσταση και ρύθμιση

Brightwell.co.uk

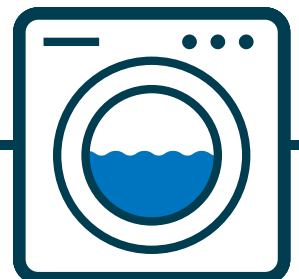

CONTENTS

ΠΡΟΦΥΛΑΞΕΙΣ ΑΣΦΑΛΕΙΑΣ	5
ΕΓΚΑΤΑΣΤΑΣΗ - ΣΤΕΡΕΩΣΗ	6
ΕΓΚΑΤΑΣΤΑΣΗ - ΚΑΛΩΔΙΩΣΗ 1	7
ΕΓΚΑΤΑΣΤΑΣΗ - ΚΑΛΩΔΙΩΣΗ 2	8
ΠΡΟΓΡΑΜΜΑΤΙΣΜΟΣ - ΧΕΙΡΙΣΤΗΡΙΑ	9
ΠΡΟΓΡΑΜΜΑΤΙΣΜΟΣ - ΟΔΗΓΙΕΣ ΧΡΗΣΗΣ ΠΛΗΚΤΡΩΝ	9
ΠΡΟΓΡΑΜΜΑΤΙΣΜΟΣ - ΕΠΙΛΟΓΗ ΓΛΩΣΣΑΣ	10
ΔΙΑΓΡΑΜΜΑ ΡΟΗΣ - ΟΔΗΓΙΕΣ	11
ΔΙΑΓΡΑΜΜΑ ΡΟΗΣ - ΟΔΗΓΙΕΣ	13
ΔΙΑΓΡΑΜΜΑ ΡΟΗΣ - ΟΔΗΓΙΕΣ	15
ΕΠΙΛΟΓΗ ΣΥΝΘΕΣΗΣ - ΕΓΚΑΤΑΣΤΑΣΗ	15

ΕΛΛΗΝΙΚΑ

Ενότητα



ΠΡΟΦΥΛΑΞΕΙΣ ΑΣΦΑΛΕΙΑΣ

Γενικές οδηγίες για την ασφάλεια

Πριν από τη χρήση του συγκεκριμένου εξοπλισμού διαβάστε τις ακόλουθες προειδοποιήσεις.

Η συγκεκριμένη μονάδα περιλαμβάνει εξαρτήματα υψηλής τάσης, τα οποία μπορεί να προκαλέσουν ηλεκτροπληξία.

Μην ανοίγετε το περίβλημα εάν δεν έχετε απομονώσει τις πηγές σήματος και τροφοδοσίας ρεύματος.

Βεβαιωθείτε ότι οι συγκεκριμένες πηγές έχουν απομονωθεί επί τουλάχιστον 5 λεπτά προτού ανοίξετε το περίβλημα.

Οι τρόποι και τα εξαρτήματα αποσύνδεσης πρέπει να έχουν εγκατασταθεί σύμφωνα με τους κανόνες καλωδίωσης.

Μην στερεώνετε τη μονάδα σε επιφάνειες που δεν είναι σταθερές, ομαλές ή κατακόρυφες.

Μην τοποθετείτε βαριά αντικείμενα επάνω στη μονάδα.

Μην επιχειρήσετε να τοποθετήσετε αντικείμενα (π.χ. κατσαβίδια) μέσα στα κινούμενα εξαρτήματα της κεφαλής της αντλίας.

Μην τροφοδοτείτε τη μονάδα με ρεύμα εκτός των προδιαγραφών που αναγράφονται στην ετικέτα ονομαστικών τιμών.

Μη χρησιμοποιείτε φθαρμένα ή ξεφτισμένα καλώδια.

Μην αποσυναρμολογείτε ή τροποποιείτε τον συγκεκριμένο εξοπλισμό.

Μην επιτρέπετε τη χρήση της συσκευής από άτομα (συμπεριλαμβανομένων παιδιών) μειωμένης σωματικής, αισθητηριακής ή διανοητικής ικανότητας ή με έλλειψη πείρας και γνώσης, εκτός αν τους παρέχεται σχετική καθοδήγηση ή επίβλεψη.

Μην αφήνετε παιδιά να παίζουν με τη συσκευή, ακόμα κι αν επιβλέπονται.

Μη χρησιμοποιείτε τη συσκευή εάν το καλώδιο τροφοδοσίας έχει βλάβη. Για την αποφυγή τυχόν κινδύνων, αυτό πρέπει να αντικαθίσταται από τον κατασκευαστή, εξουσιοδοτημένο τεχνικό του ή αντίστοιχα πιστοποιημένους τεχνικούς.

ΕΓΚΑΤΑΣΤΑΣΗ - ΣΤΕΡΕΩΣΗ

Στερεώστε τη μονάδα σε κατακόρυφο τοίχο, χρησιμοποιώντας τις συνοδευτικές βίδες.

Βεβαιωθείτε ότι η μονάδα είναι ευθυγραμμισμένη οριζόντια και τοποθετημένη σε ύψος όχι μεγαλύτερο των 2 μέτρων από τη βάση του προϊόντος που πρόκειται να διανεμηθεί.

Σημαντικές σημειώσεις.

Μέγιστο συνιστώμενο μήκος σωληνώσεων αναρρόφησης και παροχής - 2 μέτρα

Ελάχιστη διάσταση σωληνώσεων - 8x11mm

Διάγραμμα διαστάσεων/αποστάσεων διάτρησης - στην επόμενη σελίδα

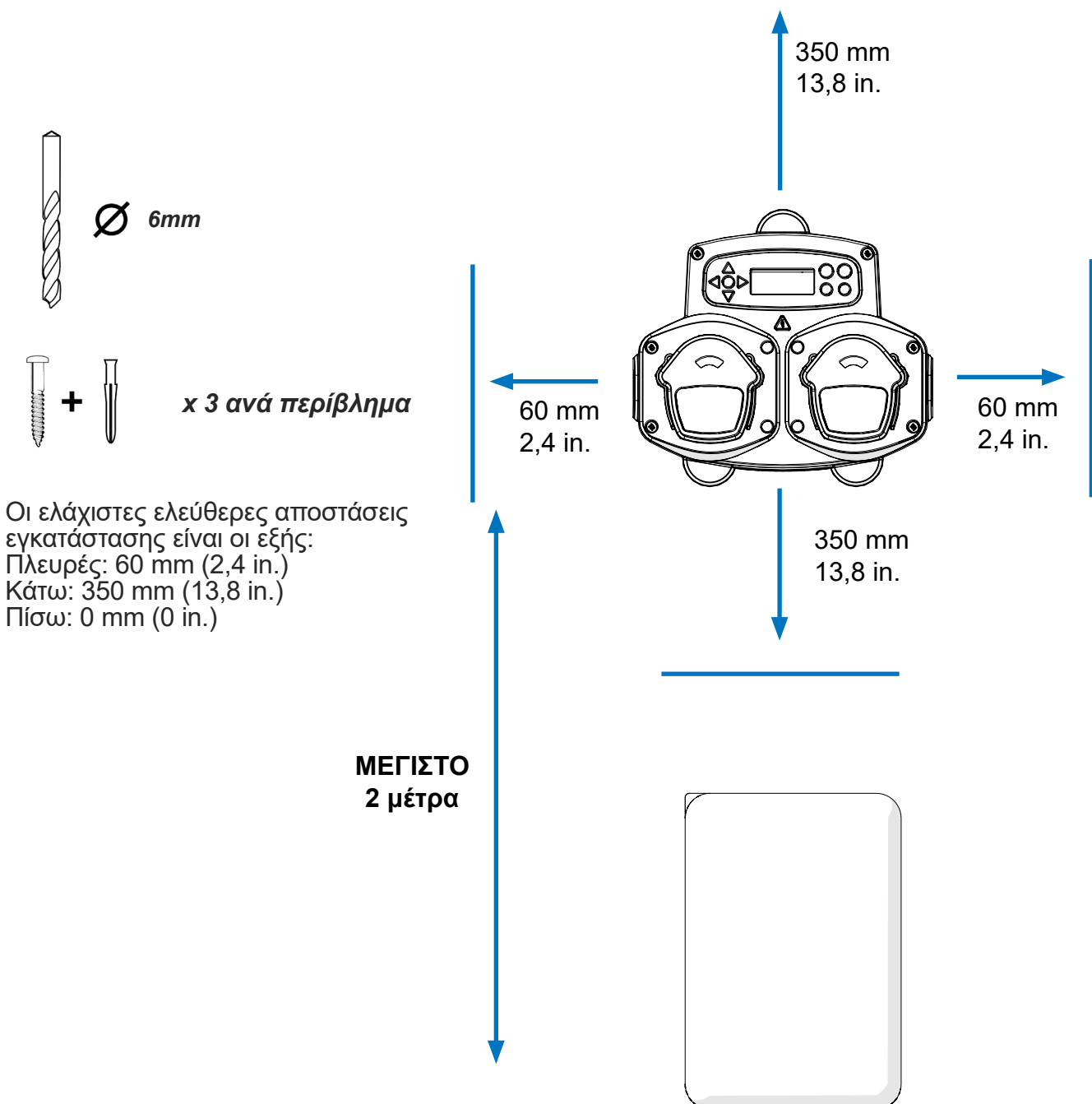

ΕΓΚΑΤΑΣΤΑΣΗ - ΚΑΛΩΔΙΩΣΗ 1

Στις περισσότερες περιπτώσεις, ο πίνακας διεπαφής ή οι ηλεκτρομαγνητικές βαλβίδες το κεντρικού μηχανήματος θα έχουν κοινό αγωγό (δηλ. οι αρνητικοί ακροδέκτες θα είναι όλοι συνδεδεμένοι σε κοινό καλώδιο).

Μπορείτε να αφήσετε τους διακόπτες S1 & S2 στη θέση κοινού αγωγού (άνω θέση) και το μονόκλωνο καλώδιο (κοινός αγωγός) να μεταφερθεί στη ράγα B.

RP1, RP2, RP3 & RP4

Αφαιρέστε για να επιτραπούν σήματα κάτω των 90 volt AC ή DC (ελάχ. 12V)

S1 & S2

Μεταγωγή στα κοινά σήματα στη ράγα B

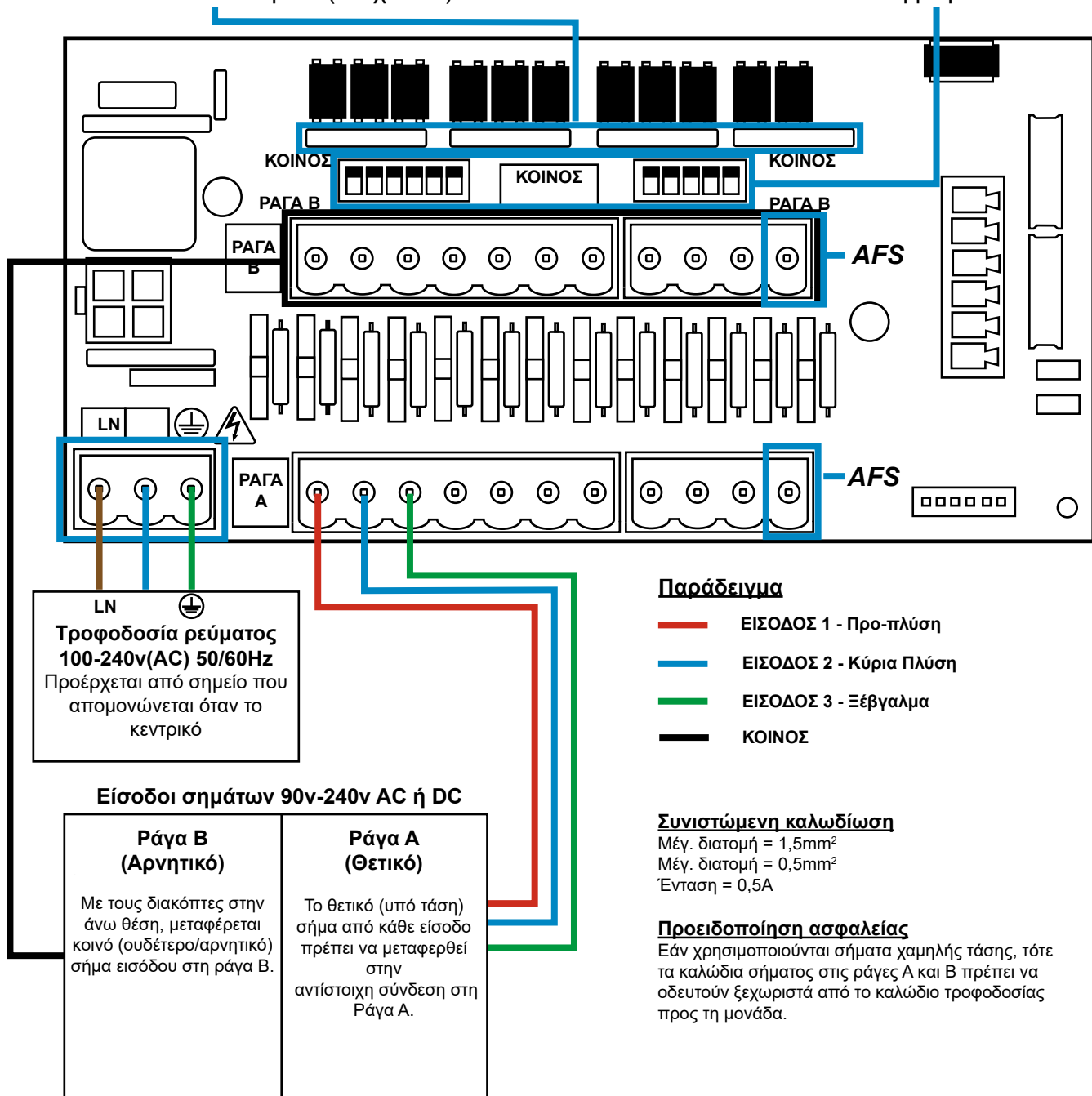

ΕΓΚΑΤΑΣΤΑΣΗ - ΚΑΛΩΔΙΩΣΗ 2

Σε ορισμένες περιπτώσεις, ο πίνακας διεπαφής ή οι ηλεκτρομαγνητικές βαλβίδες το κεντρικού μηχανήματος **δεν** έχουν κοινό αγωγό. **Για παράδειγμα:** Η ηλεκτρομαγνητική βαλβίδα μαλακτικού σε ορισμένα μηχανήματα δεν συνδέεται μέσω κοινού καλωδίου με τις υπόλοιπες ηλεκτρομαγνητικές βαλβίδες.

Σε αυτήν την περίπτωση, το σήμα πρέπει να απομονωθεί από τον κοινό αγωγό της ράγας B στον Πίνακα. Αυτό επιτυγχάνεται Μετακινώντας τον αντίστοιχο διακόπτη (S1 & S2 σε απομονωμένο, δηλ. στην Κάτω θέση). Εάν έχετε αμφιβολίες μετακινήστε τον αντίστοιχο διακόπτη για κάθε πηγή εισερχόμενου σήματος.

Η ΜΗ ΜΕΤΑΚΙΝΗΣΗ ΤΟΥ ΚΑΤΑΛΛΗΛΟΥ ΔΙΑΚΟΠΤΗ ΜΠΟΡΕΙ ΝΑ ΠΡΟΚΑΛΕΣΕΙ ΑΣΤΟΧΙΑ ΤΗΣ ΜΟΝΑΔΑΣ

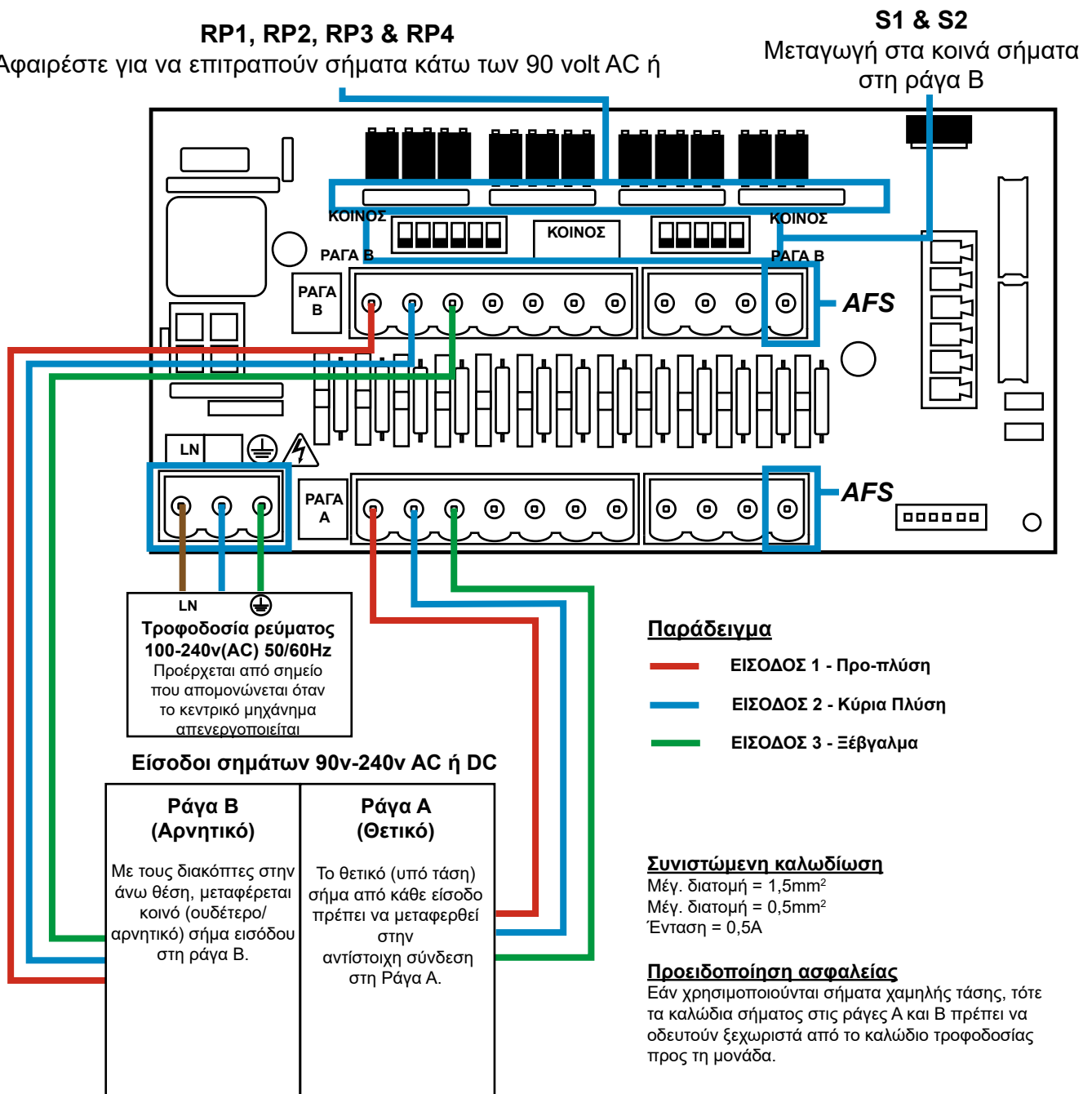

ΠΡΟΓΡΑΜΜΑΤΙΣΜΟΣ - ΧΕΙΡΙΣΤΗΡΙΑ

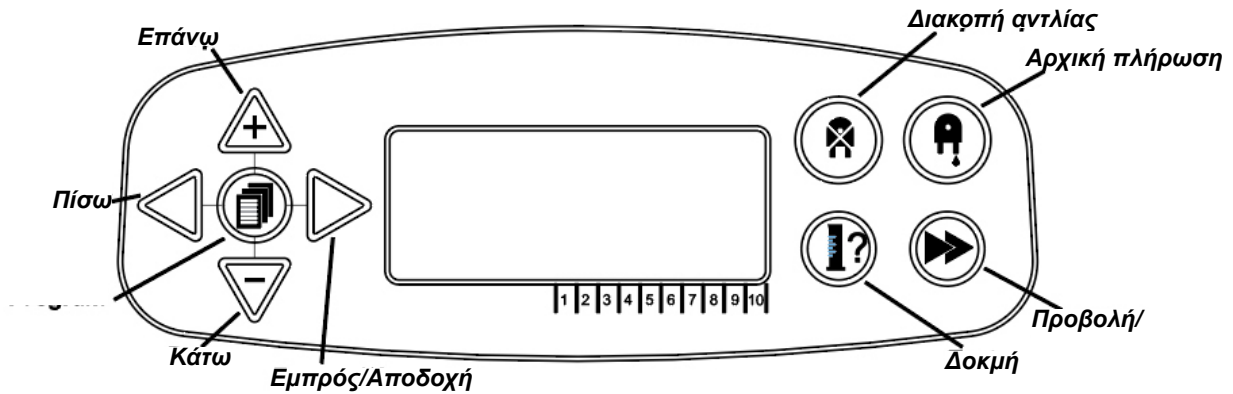

ΠΡΟΓΡΑΜΜΑΤΙΣΜΟΣ - ΟΔΗΓΙΕΣ ΧΡΗΣΗΣ

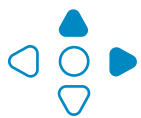

Για τις οδηγίες ισχύουν τα εξής:



Εάν ένα πλήκτρο ή πλήκτρα εμφανίζονται με **ΜΠΛΕ** χρώμα, τότε πρέπει να τα πατήσετε για να προχωρήσετε στο επόμενο στάδιο. (Εάν εμφανίζονται

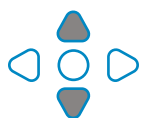

Εάν τα πλήκτρα εμφανίζονται με **ΓΚΡΙΖΟ** χρώμα, τότε χρησιμοποιήστε τα ανεξάρτητα για να έχετε το αποτέλεσμα που θέλετε.

ΣΗΜΑ
ΧΡΟΝΟΣ ΑΠΟΔΟΧΗΣ
00 ΔΕΥΤ.

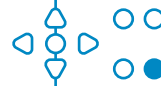

ΧΕΙΡ. 1:
ΧΕΙΡ. 2:
ΧΕΙΡ. 3:
OFF Π:

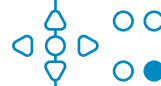

ΧΡΟΝΟΣ ΒΑΛΒΙΔΑΣ
ΕΚΠΛΥΣΗΣ
00 ΛΕΠΤ. 00 ΔΕΥΤ.

Στις οδηγίες, υπάρχουν διάφορες οθόνες που επισημαίνονται με **ΕΝΤΟΝΑ ΓΡΑΜΜΑΤΑ**.

Από οποιοδήποτε σημείο του προγράμματος ο χρήστης μπορεί να προχωρήσει στην επόμενη οθόνη με **ΕΝΤΟΝΑ ΓΡΑΜΜΑ** χρησιμοποιώντας

ΠΡΟΓΡΑΜΜΑΤΙΣΜΟΣ - ΕΠΙΛΟΓΗ ΓΛΩΣΣΑΣ

Γαλλικά, Γερμανικά, Ισπανικά, Ολλανδικά, Τσεχικά, Πολωνικά, Αγγλικά ΗΠΑ, Ιταλικά ή Πορτογαλικά.

Στην προεπιλεγμένη οθόνη, πατήστε παρατεταμένα το πλήκτρο **ΔΟΚΙΜΗ** επί 2 δευτερόλεπτα. Στη συνέχεια, θα εμφανιστεί η οθόνη κωδικού πρόσβασης. Πληκτρολογήστε τον σωστό τετραψήφιο κωδικό πρόσβασης, χρησιμοποιώντας τα πλήκτρα **ΕΠΑΝΩ** και **ΚΑΤΩ** για να επιλέξετε έναν αριθμό και το **ΕΜΠΡΟΣ/ΑΠΟΔΟΧΗ** για να μετακινηθείτε (βλ. σελίδα 15).

Χρησιμοποιήστε τα πλήκτρα **ΕΠΑΝΩ** και **ΚΑΤΩ** για μετακίνηση στις επιλογές γλώσσας. Πατήστε

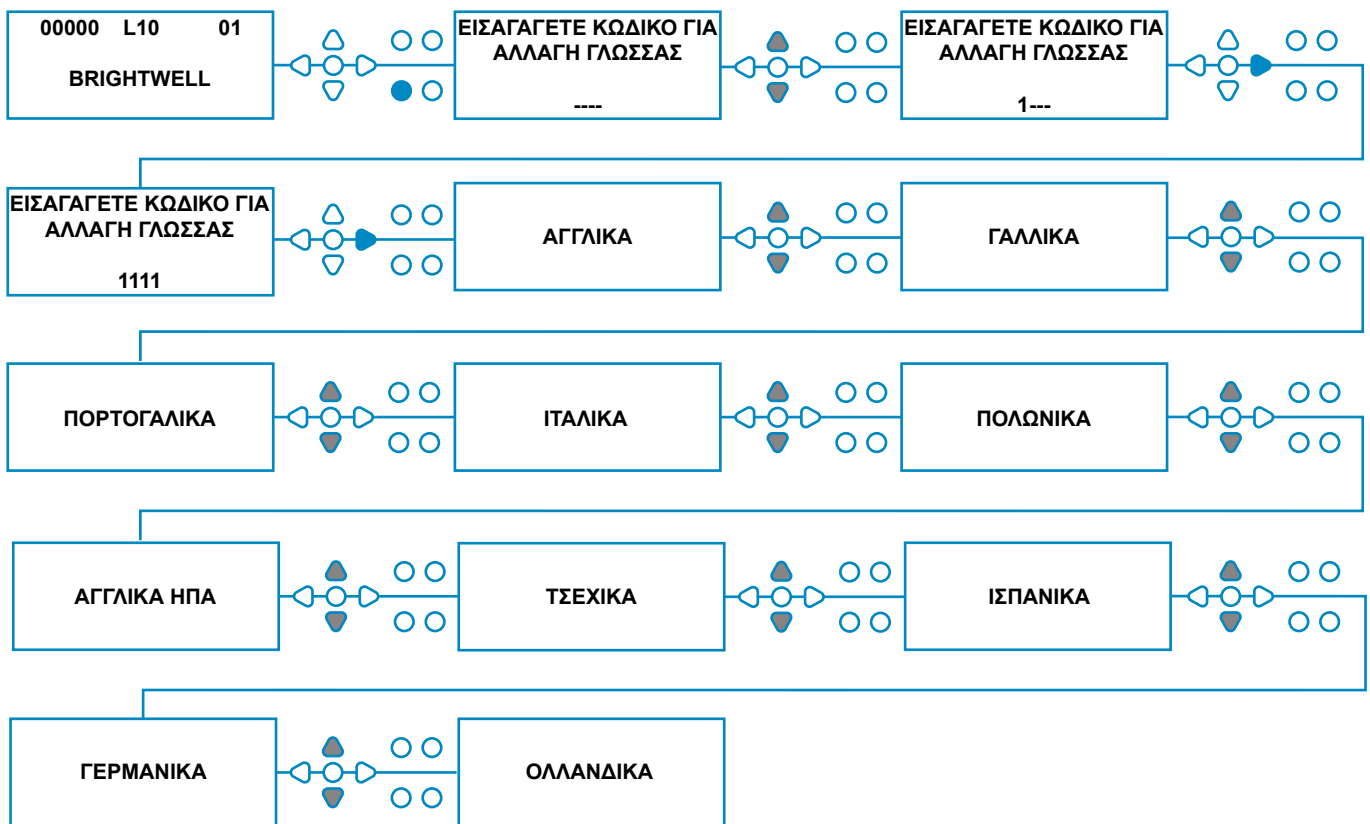

ΔΙΑΓΡΑΜΜΑ ΡΟΗΣ - ΟΔΗΓΙΕΣ

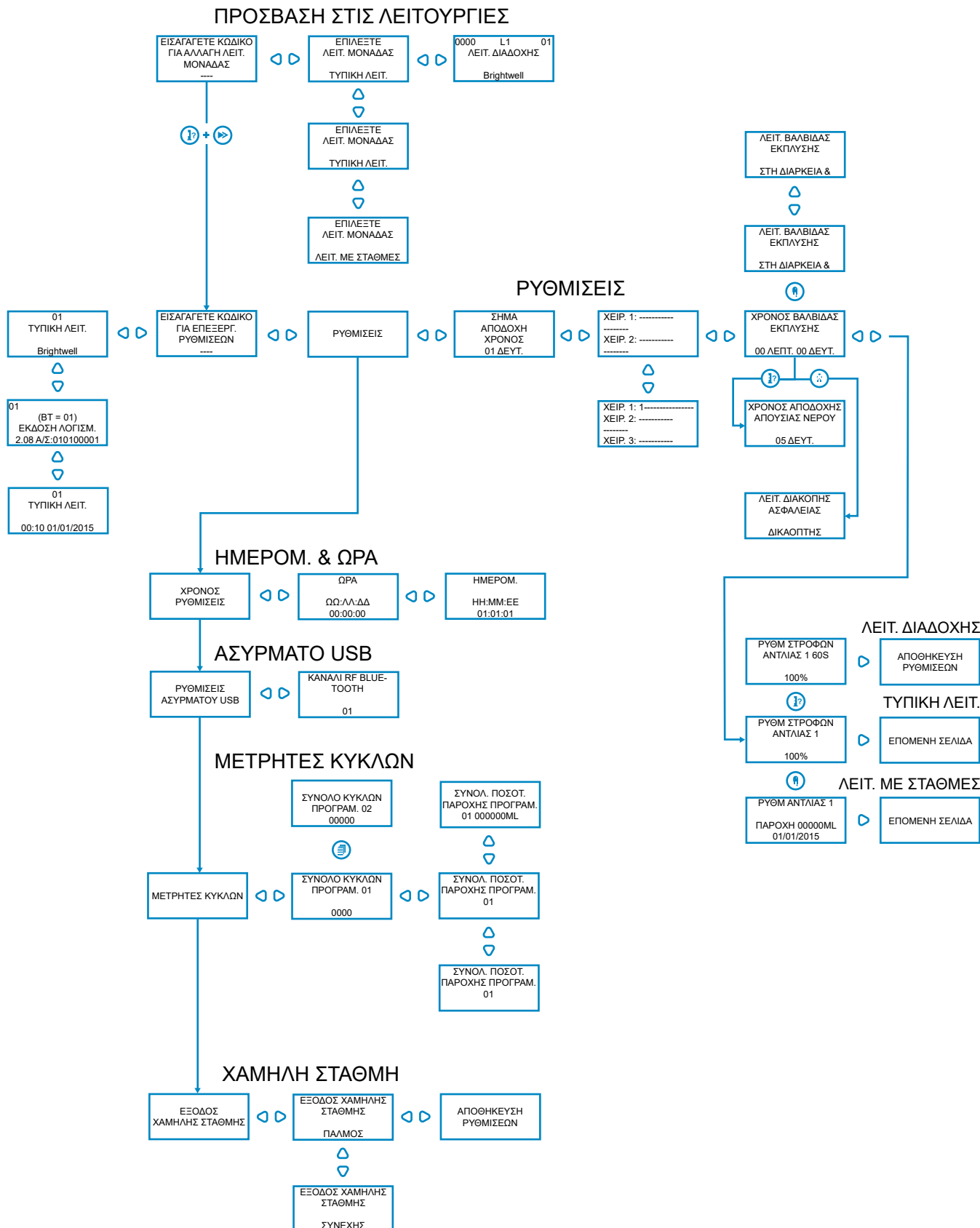

ACCESSING MODES

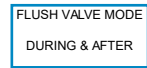
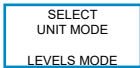
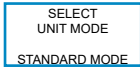
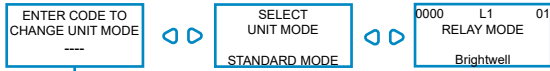

SETTINGS

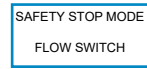
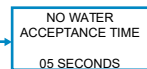
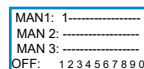
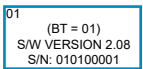
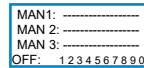
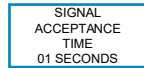
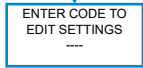

DATE & TIME



WIRELESS USB

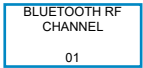

CYCLE COUNTERS

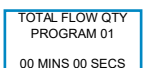
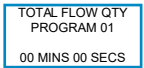
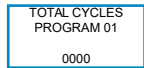
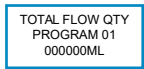

LOW LEVEL

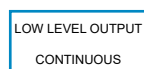
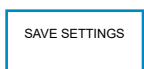
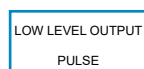

RELAIS MODE

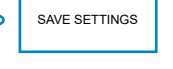
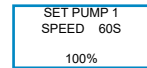

STANDARD MODE

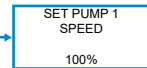

LEVELS MODE

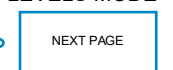
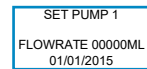

ΔΙΑΓΡΑΜΜΑ ΡΟΗΣ - ΟΔΗΓΙΕΣ

ΤΥΠΙΚΗ ΛΕΙΤ.

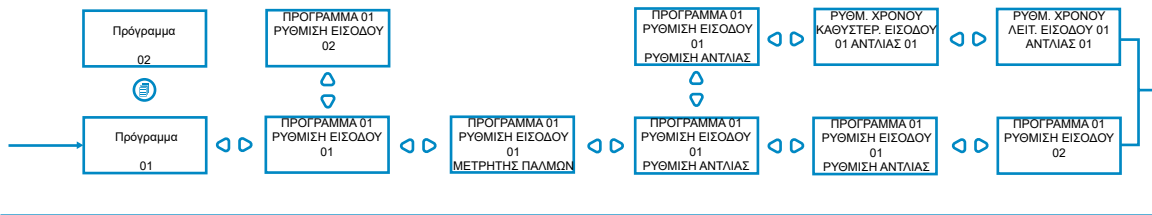

ΤΥΠΙΚΗ ΛΕΙΤ.

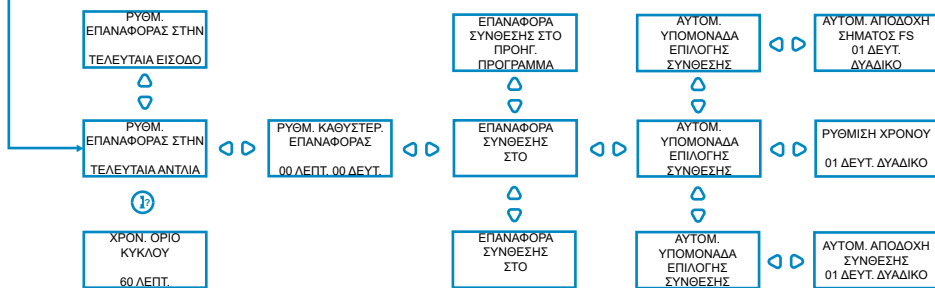

ΛΕΙΤ. ΜΕ ΣΤΑΘΜΕΣ

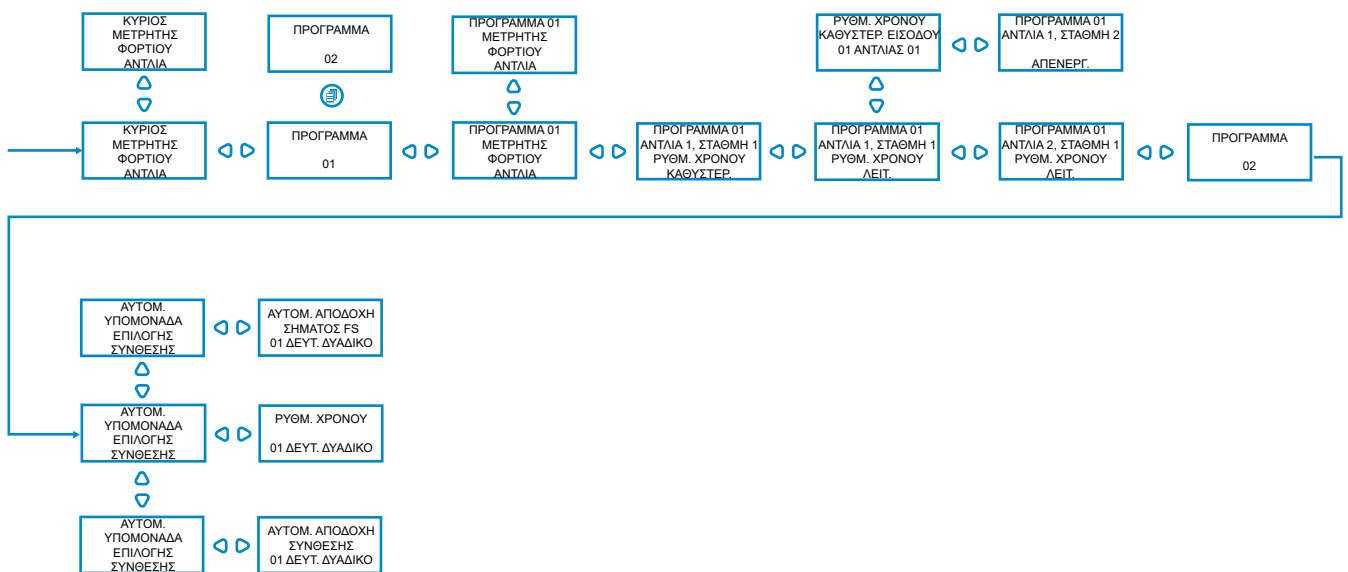

STANDARD MODE

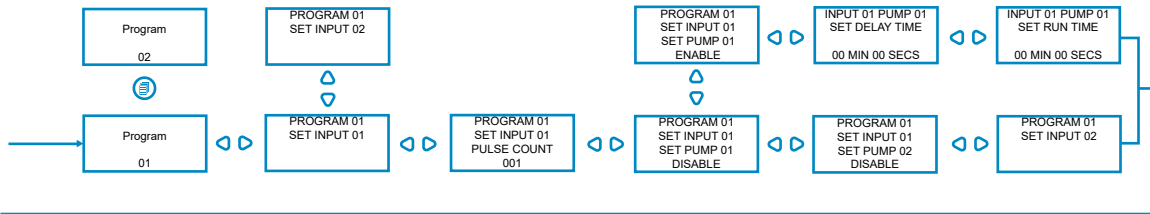

STANDARD MODE

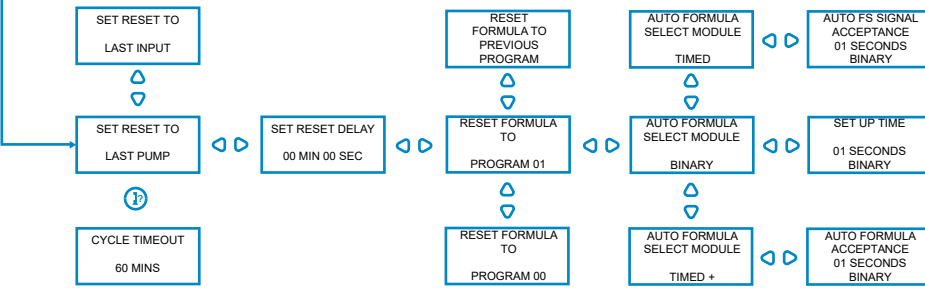

LEVELS MODE

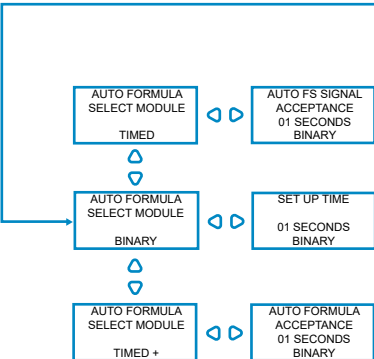
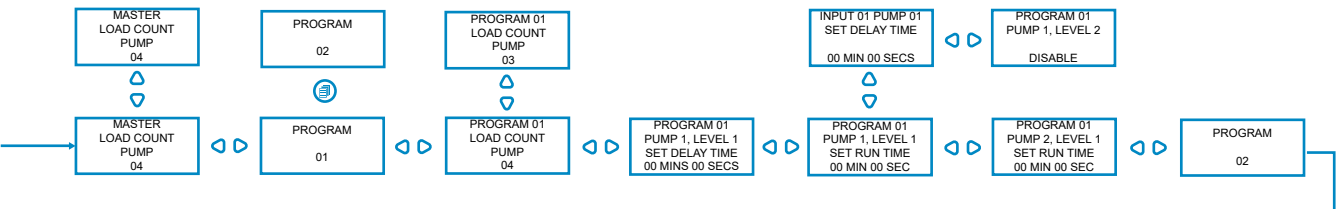

ΔΙΑΓΡΑΜΜΑ ΡΟΗΣ - ΟΔΗΓΙΕΣ

Η υπομονάδα Επιλογής Σύνθεσης για πλυντήρια (προαιρετική) της BrightLogic επιτρέπει την απομακρυσμένη επιλογή έως και 20 διαφορετικών προγραμμάτων πλύσης. Οι ονομασίες των προγραμμάτων εμφανίζονται αν μεταφορτωθούν μέσω του προγράμματος υπολογιστή.

Επίσης, μπορείτε να χρησιμοποιήσετε την υπομονάδα Επιλογής Σύνθεσης για την πλήρωση και διακοπή λειτουργίας των αντλιών.

Προτού ξεκινήσει ο κύκλος πλύσης, πρέπει να επιλέξετε το πρόγραμμα που θέλετε, χρησιμοποιώντας τα πλήκτρα ΕΠΑΝΩ και ΚΑΤΩ που υπάρχουν στην υπομονάδα και πατώντας το Enter.

Επιλογές επαναφοράς

Υπάρχουν τέσσερις διαθέσιμες επιλογές για να κάνετε επαναφορά της επιλεγμένης σύνθεσης:

Επαναφορά σύνθεσης στο πρόγραμμα 01 - (προεπιλεγμένη ρύθμιση)

Επαναφορά σύνθεσης στο πρόγραμμα 00 - (κενό πρόγραμμα)

Επαναφορά σύνθεσης στο πρόγραμμα 02 - (ρύθμιση σε οποιονδήποτε αριθμό προγράμματος)

Επαναφορά σύνθεσης στο προηγούμενο πρόγραμμα - (επαναφέρει το προηγούμενο πρόγραμμα)

Μπορείτε να επαναφέρετε τη μονάδα χειροκίνητα κρατώντας ταυτόχρονα πατημένα τα πλήκτρα Επάνω και Κάτω επί 1 δευτερόλεπτο.

Χωρίς υπομονάδα Επιλογής Σύνθεσης

ΕΠΙΛΟΓΗ ΣΥΝΘΕΣΗΣ - ΕΓΚΑΤΑΣΤΑΣΗ

Στερεώστε την υπομονάδα σε κατάλληλη επιφάνεια, σε προσβάσιμο σημείο, χρησιμοποιώντας τη συνοδευτική, αυτοκόλλητη ταινία Velcro.

Πριν τη στερέωση, βεβαιωθείτε ότι έχει απομονωθεί η τροφοδοσία ρεύματος προς τη μονάδα.

Ανοίξτε το καπάκι του κύριου περιβλήματος.

Περάστε το καλώδιο μέσα από τον δακτύλιο που υπάρχει στην κάτω πλευρά της μονάδας και οδηγήστε το στην υποδοχή σύνδεσης υπομονάδας Επιλογής Σύνθεσης της πλακέτας (κάτω δεξιά).

Σημείωση:

Πρέπει να χρησιμοποιηθεί θωρακισμένο καλώδιο.

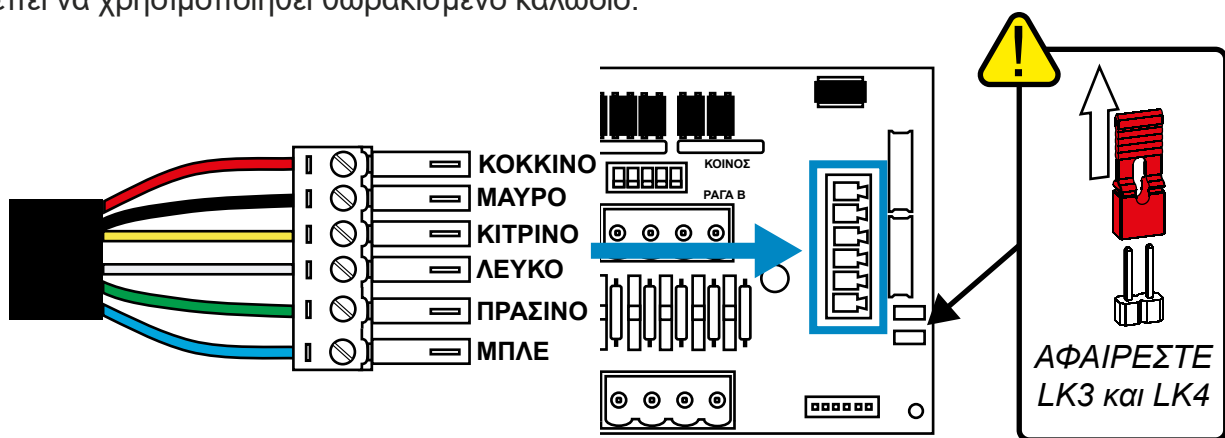

Συνδέστε στον πράσινο ακροδέκτη τα χρωματιστά καλώδια με τη σειρά που υποδεικνύεται παραπάνω. Εφαρμόστε τον ακροδέκτη στη σωστή υποδοχή και σφίξτε το τον δακτύλιο για να σταθεροποιήσετε το καλώδιο .