

Mode d'emploi Lave-linge séchant



Lisez **impérativement** ce mode d'emploi avant d'installer et de mettre en service votre appareil afin d'éviter tout risque de dommage corporel ou matériel.



Table des matières

Votre contribution à la protection de l'environnement	5
Consignes de sécurité et mises en garde	6
Commande du lave-linge séchant	14
Bandeau de commande	14
Fonctionnement de l'écran de commande	15
Utilisation de l'appareil	15
Première mise en service	16
Miele@home	17
Activer Miele@home	18
Démarrer le premier programme de lavage	18
Lavage et séchage écologique	20
LAVAGE	21
1. Préparer le linge	21
Conseils	21
2. Charger le lave-linge séchant	22
3. Sélectionner un programme	23
4. Ajouter la lessive	25
5. Démarrer un programme	29
6. Fin du programme – Sortir le linge	29
Essorage	30
Tableau des programmes	32
Déroulement de programme	34
Lessives	36
Produit anti-tartre	36
Adoucissant, produits d'apprêt, amidon	36
SECHAGE	40
1. Préparer le linge	40
2. Charger le lave-linge séchant	41
3. Sélectionner un programme	41
4. Sélectionner les paramètres du programme	42
5. Démarrer un programme	43
6. Fin du programme – Sortir le linge	43
Tableau des programmes	44
Essorage Thermique	46
LAVER ET SECHER	47
1. Préparer le linge	47
2. Charger le lave-linge séchant	47
3. Sélectionner un programme	47
4. Sélectionner les paramètres du programme	47
5. Ajouter la lessive	48

Table des matières

6. Démarrage/fin de programme	48
Après chaque lavage ou séchage	48
Programme Rinçage conduits	49
Modifier le déroulement du programme	50
Modifier un programme (sécurité enfants)	50
Annuler un programme.....	50
Ajouter du linge - AddLoad	51
Départ différé / SmartStart	52
Départ différé.....	52
Nettoyage et entretien	54
Nettoyer la carrosserie et le bandeau	54
Nettoyer le bac à produits.....	54
Nettoyer le tambour	56
Nettoyer le filtre d'arrivée d'eau	56
En cas d'anomalie	57
Impossible de démarrer un programme.....	57
Annulation du programme et diode de contrôle d'anomalie	58
Le voyant de contrôle d'anomalie s'allume à la fin du programme.....	59
Symbole dans l'affichage du temps.....	60
Problèmes d'ordre général avec le lave-linge séchant.....	61
Résultat de lavage insatisfaisant	64
Résultat de séchage insatisfaisant.....	65
La porte ne s'ouvre pas.....	66
Déverrouillage manuel de porte en cas de vidange obstruée et/ou de panne de courant	67
Service après-vente	69
Contact en cas d'anomalies.....	69
Garantie.....	69
Accessoires en option.....	69
Base de données EPREL	69
Installation	70
Vue de face.....	70
Vue de derrière	71
Lieu d'installation	72
Transport du lave-linge séchant sur le lieu d'installation.....	72
Démonter les sécurités de transport	72
Installer les sécurités de transport	74
Encastrement sous un plan de travail	74
Conseils d'installation	75
Système anti-fuites	76

Table des matières

Arrivée d'eau	77
Vidange	78
Raccordement électrique	79
Symboles d'entretien	80
Caractéristiques techniques	81
Déclaration de conformité	82
Données de consommation	83
Fonctions de programmation	84
Sélectionner et désélectionner une fonction de programmation	84
Modifier et enregistrer la fonction de programmation	85
Quitter le niveau de programmation	85
<i>P11</i> Durée du signal sonore	86
<i>P12</i> Signal sonore	86
<i>P13</i> Bip de touches	86
<i>P14</i> Code PIN	86
<i>P22</i> Mise en veille du bandeau de commande	87
<i>P24</i> Mémoire	87
<i>P28</i> Fonction Délicat	87
<i>P29</i> Réduction de la température	88
<i>P32</i> Niveau de rinçage maximal	88
<i>P33</i> Refroidissement du bain lessiviel	88
<i>P49</i> Pression d'eau faible	88
<i>P62</i> Luminosité des champs lumineux	89
<i>P70</i> Paliers de séchage Coton	89
<i>P71</i> Paliers de séchage Synthétique	89
<i>P72</i> Prolonger le temps de refroidissement	89
<i>P77</i> Protection anti-placage	90
<i>P90</i> Heures de fonctionnement	90
<i>P97</i> Commande à distance	90
<i>P98</i> SmartGrid	91
<i>P99</i> Mise à jour à distance (RemoteUpdate)	91
<i>P00</i> Réglage d'usine	92
Éteindre la Wi-Fi	93
Droits d'auteur et licences pour le module de communication	93
Lessive et produits d'entretien	94
Lessives	94
Lessives spéciales 	95
Produits complémentaires de soin du linge 	96
Additifs 	96
Entretien de l'appareil	96



Recyclage de l'emballage

Nos emballages protègent votre appareil des dommages qui peuvent survenir pendant le transport. Nous les sélectionnons en fonction de critères écologiques permettant d'en faciliter le recyclage.

En participant au recyclage de vos emballages, vous contribuez à économiser les matières premières. Utilisez les collectes de matières recyclables spécifiques aux matériaux et les possibilités de retour. Les emballages de transport sont repris par votre revendeur Miele.

Votre ancien appareil

Les appareils électriques et électroniques contiennent souvent des matériaux précieux. Cependant, ils contiennent aussi des substances toxiques nécessaires au bon fonctionnement et à la sécurité des appareils. Si vous déposez ces appareils usagés avec vos ordures ménagères ou les manipulez de manière non conforme, vous risquez de nuire à la santé des personnes et à l'environnement. Ne jetez jamais vos anciens appareils avec vos ordures ménagères.



Faites appel au service d'enlèvement mis en place par votre commune, votre revendeur ou Miele, ou rapportez votre appareil dans un point de collecte spécialement dédié à l'élimination de ce type d'appareil. Vous êtes légalement responsable de la suppression des éventuelles données à caractère personnel figurant sur l'ancien appareil à éliminer. Vous êtes dans l'obligation de retirer, sans les détruire, les piles et accumulateurs usagés non fixés à votre appareil, ainsi que les lampes qui peuvent être retirées sans être détruites. Rapportez-les dans un point de collecte spécialement dédié à leur élimination, où ils peuvent être remis gratuitement. Afin de prévenir tout risque d'accident, veuillez garder votre ancien appareil hors de portée des enfants jusqu'à son enlèvement.

Consignes de sécurité et mises en garde



► Veuillez **impérativement** lire le mode d'emploi.

Ce lave-linge séchant répond aux réglementations de sécurité en vigueur. Toute utilisation non conforme peut toutefois causer des dommages corporels et matériels.

Lisez attentivement le mode d'emploi avant de mettre le lave-linge séchant en service. Vous y trouverez des informations importantes sur le montage, la sécurité, l'utilisation et l'entretien de cet appareil. Vous vous protégerez et éviterez ainsi de détériorer votre matériel.

Conformément à la norme IEC 60335-1, Miele indique expressément de lire impérativement le chapitre pour l'installation du lave-linge séchant et de suivre les consignes de sécurité et de mise en garde.

Miele ne peut être tenu pour responsable des dommages dus au non-respect des consignes.

Conservez ce mode d'emploi et veuillez le remettre en cas de cession de cet appareil.

Utilisation conforme

► Ce lave-linge séchant est destiné à être utilisé dans un cadre domestique ou dans des conditions d'installation semblables au cadre domestique.

► Utilisez le lave-linge séchant exclusivement dans le cadre domestique pour

- laver les textiles déclarés lavables en machine par leur fabricant sur l'étiquette d'entretien.
- sécher des textiles lavés dans l'eau, dont l'étiquette apposée par le fabricant précise qu'ils peuvent être séchés au sèche-linge.

Consignes de sécurité et mises en garde

Toute autre utilisation que celles mentionnées sont interdites. Miele n'assume aucune responsabilité pour les dommages causés par une utilisation non conforme aux dispositions ou une erreur de manipulation.

- ▶ Ce lave-linge séchant ne convient pas à une utilisation en extérieur.
- ▶ Les personnes qui ne sont pas en mesure d'utiliser cet appareil en toute sécurité en raison de déficiences physiques, sensorielles ou mentales, de leur inexpérience ou de leur ignorance ne doivent pas l'utiliser sans la surveillance et les instructions d'une personne responsable.

Précautions à prendre avec les enfants

- ▶ Les enfants de moins de huit ans doivent être tenus à l'écart du lave-linge séchant à moins d'être constamment surveillés.
- ▶ Les enfants de huit ans et plus ne sont autorisés à utiliser le lave-linge séchant sans surveillance qu'après leur avoir expliqué comment l'utiliser sans danger. Il est nécessaire de s'assurer qu'ils ont compris les risques encourus en cas de mauvaise manipulation.
- ▶ Les enfants ne sont pas autorisés à procéder au nettoyage ou à l'entretien de l'appareil hors de la surveillance d'un adulte.
- ▶ Ne laissez pas les enfants sans surveillance à proximité de l'appareil. Ne les laissez pas jouer avec l'appareil.

Sécurité technique

- ▶ Vérifiez que le lave-linge séchant ne présente pas de détériorations visibles avant de l'installer.
N'installez pas et ne mettez pas en service un appareil endommagé.
- ▶ Comparez impérativement les données de branchement (fusible, tension et fréquence) portées sur la plaque signalétique avec celles du réseau électrique. Dans le doute, interrogez un électricien.

Consignes de sécurité et mises en garde

- ▶ La sécurité électrique de ce lave-linge séchant n'est garantie que s'il est raccordé à un système de mise à la terre homologué. Il est primordial que cette condition de sécurité élémentaire et en cas de doute toute l'installation domestique, soient contrôlées par un professionnel.
Le fabricant ne peut être tenu pour responsable de dégâts causés par une mise à la terre manquante ou défectueuse à l'installation.
- ▶ Pour des raisons de sécurité, n'utilisez pas de rallonge ou de multiprises (risque d'incendie par suite de surchauffe).
- ▶ Faites effectuer les réparations exclusivement par des techniciens agréés Miele, sinon vous perdrez le bénéfice de la garantie en cas de pannes ultérieures. Le fabricant décline toute responsabilité en cas de réparation non conforme. Les réparations non conformes exposent l'utilisateur à des dangers potentiels.
- ▶ Veuillez suivre les instructions des chapitres « Installation » et « Caractéristiques techniques ».
- ▶ La fiche doit toujours être accessible pour pouvoir débrancher le lave-linge séchant de l'alimentation électrique.
- ▶ Pour réparer, nettoyer ou entretenir le lave-linge séchant, mettez-le hors tension en :
 - débranchant la fiche ou en
 - déclenchant le fusible de l'installation domestique, ou
 - en dévissant entièrement le fusible de l'installation domestique et en sortant de son logement.
- ▶ Il faut impérativement utiliser un jeu de tuyaux neufs pour le raccordement à l'eau. Les tuyaux usagés sont proscrits. Contrôlez régulièrement les tuyaux d'arrivée d'eau afin de les remplacer à temps et d'éviter un dégât des eaux.
- ▶ La pression de l'eau doit être comprise entre 100 kPa et 1 000 kPa.

Consignes de sécurité et mises en garde

- ▶ Les pièces de rechange d'origine sont les seules dont Miele garantit qu'elles remplissent les conditions de sécurité. Ne remplacez les pièces défectueuses que par des pièces détachées d'origine.
- ▶ Si le câble d'alimentation électrique est endommagé, celui-ci doit impérativement être remplacé par un technicien SAV agréé par Miele afin d'éviter tout risque pour l'utilisateur.
- ▶ Ce lave-linge séchant ne doit pas être utilisé sur des engins en mouvement.
- ▶ N'effectuez pas de modifications sur le lave-linge séchant qui ne soient pas expressément autorisées par Miele.
- ▶ Le fonctionnement temporaire ou permanent sur un système d'alimentation électrique autonome ou non synchrone au réseau (comme les réseaux autonomes, les systèmes de secours) est possible. La condition préalable au fonctionnement est que le système d'alimentation électrique soit conforme aux spécifications de la norme EN 50160 ou comparable.
Les mesures de protection prévues dans l'installation domestique et dans ce produit Miele doivent également être assurées dans leur fonction et leur mode de fonctionnement en fonctionnement isolé ou en fonctionnement non synchrone au réseau ou être remplacées par des mesures équivalentes dans l'installation. Comme décrit, par exemple, dans la publication actuelle de VDE-AR-E 2510-2.
- ▶ Les bénéfices liés à la garantie sont perdus en cas de réparation du lave-linge séchant par un service après-vente non agréé par Miele.

Consignes de sécurité et mises en garde

Précautions d'emploi

- ▶ N'installez pas votre lave-linge séchant dans une pièce exposée au gel. Les tuyaux gelés peuvent se fendre ou éclater. Des températures en dessous de 0 °C peuvent diminuer la fiabilité de la platine électronique.
- ▶ Enlevez les sécurités de transport à l'arrière du lave-linge avant la mise en service (voir chapitre « Installation », « Démontage des sécurités de transport »). Si elles ne sont pas enlevées, elles peuvent endommager le lave-linge séchant ainsi que les meubles/appareils contigus au moment de la phase d'essorage.
- ▶ Fermez le robinet d'eau en cas d'absence prolongée (vacances par ex.) surtout s'il n'existe pas de vidange au sol (regard) à proximité du lave-linge séchant.
- ▶ Risque d'inondation ! Vérifiez que l'eau s'écoule suffisamment vite avant d'accrocher le tuyau de vidange dans un évier ou un lavabo. Bloquez le tuyau de vidange pour éviter qu'il ne glisse. Autrement la force de refoulement de l'eau vidangée pourrait pousser le tuyau hors de l'évier.
- ▶ Assurez-vous qu'il n'y a pas de corps étrangers dans votre linge avant de le laver (par ex. clous, épingles, pièces ou trombones) afin de ne pas le détériorer. Les corps étrangers peuvent également endommager certaines pièces de l'appareil (cuve, tambour par ex.) qui peuvent à leur tour détériorer le linge.
- ▶ Lors du séchage, il ne faut laisser aucune boule ou aucun sac de dosage dans le linge. Ces éléments peuvent fondre lors du séchage et endommager le lave-linge séchant et le linge.
- ▶ Risque de brûlure dû à des températures élevées. Le capuchon métallique se trouvant à l'intérieur sur le hublot est brûlant après le séchage. Ouvrez la porte en grand après le séchage. Ne touchez pas l'embout métallique.

Consignes de sécurité et mises en garde

- ▶ Les produits adoucissants ou de même type peuvent être utilisés si cela est spécifié sur l'emballage de l'adoucissant.
- ▶ Il n'est pas nécessaire de détartrer l'appareil si vous dosez la lessive correctement. Si votre appareil était malgré tout entartré, utilisez un détartrant avec protection anticorrosion disponible chez votre revendeur Miele ou auprès du service après-vente Miele. Conformez-vous scrupuleusement aux instructions d'utilisation.
- ▶ Pour éviter tout incendie, les textiles suivants ne doivent **pas** être séchés en machine :
 - ceux qui ne sont pas lavés.
 - ceux qui ne sont pas suffisamment nettoyés et présentent des traces d'huile, de graisse ou d'autres restes (par ex. du linge avec des souillures d'huile, de graisse, de restes de produits cosmétiques). En cas de textiles insuffisamment nettoyés, le linge peut prendre feu et causer un incendie, même après la fin du séchage et en dehors du lave-linge séchant.
 - qui sont maculés de produits nettoyants inflammables ou de restes d'acétone, d'alcool, d'essence, de pétrole, de kérosène, de produit anti-taches, de térébenthine, de cire ou de détachant pour cire ou de produits chimiques (par ex. sur les franges, les serpillères, les chiffons).
 - qui sont imprégnés de gel, laque pour cheveux, dissolvant ou autres restes de même type.

Nettoyez bien ce genre de linge très sale : utiliser suffisamment de lessive et sélectionner une température élevée. Laver plusieurs fois en cas de doute.

Consignes de sécurité et mises en garde

- ▶ Pour éviter tout incendie, les textiles ou produits suivants ne doivent en aucun cas être séchés en machine :
 - si des produits chimiques industriels ont été utilisés pour le nettoyage (nettoyage à sec par exemple).
 - qui comportent de la mousse, du caoutchouc ou des matières similaires. Ce sont par exemple des produits en mousse de latex, les charottes pour douche, les textiles imperméables, les articles et vêtements caoutchoutés, les oreillers remplis d'élastomère alvéolaire.
 - qui sont ouatinés et endommagés (blousons ou coussins). Si la doublure ou l'enveloppe est endommagée, le garnissage peut prendre feu.
- ▶ Les teintures que vous utilisez doivent convenir à une utilisation en lave-linge séchant. La fréquence des teintures doit correspondre à une utilisation domestique moyenne. Respectez impérativement les instructions du fabricant de la teinture.
- ▶ Les décolorants contiennent du soufre, qui peut provoquer une corrosion de la machine. Ces produits ne doivent pas être utilisés dans le lave-linge séchant.
- ▶ La phase de chauffage est suivie par une phase de refroidissement dans de nombreux programmes pour s'assurer que les vêtements restent à une température à laquelle ils ne s'abîmeront pas (par ex. pour éviter le risque que le linge prenne feu). Le programme n'est terminé qu'après le refroidissement. Enlevez toujours la totalité du linge juste après la fin du programme.
- ▶ Attention : ne jamais arrêter le lave-linge séchant avant la fin du programme de séchage, sauf si vous sortez toutes les pièces immédiatement et que vous les étalez de manière à ce que la chaleur se dissipe.
- ▶ Ne raccordez pas le lave-linge séchant à une prise programmable (comme une minuterie ou une installation électrique avec coupure de délestage). Si un programme de séchage est interrompu avant la fin de la phase de refroidissement, le linge risque de prendre feu.

Consignes de sécurité et mises en garde

- ▶ Si vous avez utilisé des produits nettoyants contenant des solvants sur votre linge, rincez-les à l'eau claire avant de les charger dans le lave-linge.
- ▶ N'utilisez jamais de détergents contenant des solvants pour nettoyer le tambour de votre lave-linge séchant. Ces produits risquent de détériorer les pièces de l'appareil et de dégager des vapeurs toxiques. Attention ! Risque d'incendie et d'explosion !
- ▶ Si de la lessive liquide est projetée dans les yeux, la rincer immédiatement abondamment avec de l'eau tiède. En cas d'ingestion, prévenir immédiatement un médecin. Les personnes qui ont une peau sensible ou des lésions cutanées doivent éviter le contact avec la lessive liquide.
- ▶ La capacité maximale de charge pour le lavage est de 8,0 kg, pour le séchage de 5,0 kg (linge sec). Vous pouvez consulter les capacités de charge maximales des différents programmes au chapitre « Tableau des programmes ».

Accessoires

- ▶ Seuls les accessoires expressément agréés par Miele peuvent être ajoutés ou montés sur votre appareil, faute de quoi tout droit de recours à la garantie produit du fabricant ou du revendeur devient caduque.
- ▶ Miele offre une garantie d'approvisionnement de 10 ans minimum et jusqu'à 15 ans pour le maintien en état de fonctionnement des pièces détachées après l'arrêt de la production en série de votre lave-linge séchant.
- ▶ Vérifiez que le socle Miele, accessoire disponible en option, convient à ce lave-linge séchant.

Miele ne peut être tenu pour responsable des dommages dus au non-respect des consignes de sécurité et mises en garde.

Commande du lave-linge séchant

Bandeau de commande

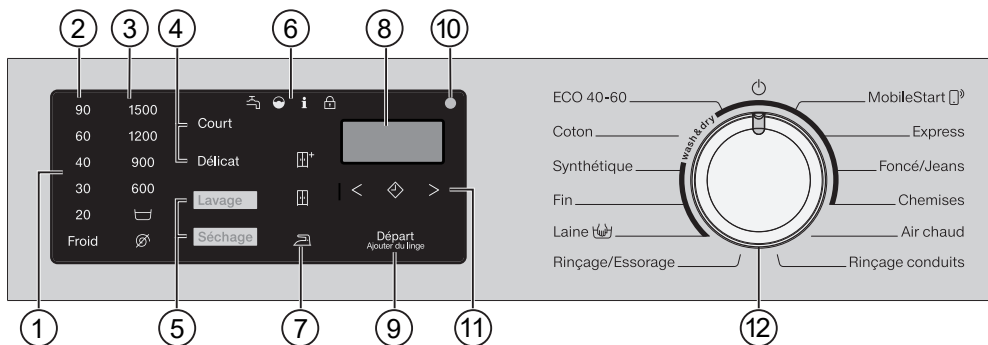

① Bandeau de commande

Le bandeau de commande est composé d'une zone d'affichage de la durée et de plusieurs touches sensibles. Vous trouverez davantage d'informations sur les touches sensibles ci-après.

② Touches sensibles Température

pour régler la température de lavage souhaitée

③ Touches sensibles Vitesse d'essorage

pour régler la vitesse d'essorage souhaitée

④ Touches sensibles Options

Vous pouvez ajouter des options aux programmes.

Si un programme est sélectionné, les touches sensibles des options possibles s'allument.

⑤ Touches sensibles Lavage/ Séchage

Utilisez les touches *Lavage* et *Séchage* pour choisir si vous voulez laver, sécher ou laver et sécher.

⑥ Diodes de contrôle



 s'allume en cas de défaut de l'arrivée d'eau et de la vidange

 s'allume lorsque la lessive a été surdosée

i en combinaison avec un numéro dans l'affichage de l'heure, affiche diverses informations (voir chapitre « En cas d'anomalie ... »)

 La fonction *Ajouter du linge* ne peut pas être sélectionnée.

⑦ Touches sensibles palier de séchage

A l'aide des touches sensibles ,  et , sélectionnez le palier de séchage d'un programme de séchage.

⑧ Affichage de la durée

Après le démarrage du programme, la durée s'affiche en heures et en minutes.

En cas de démarrage de programme avec démarrage différé, la durée de programme n'est affichée qu'après écoulement du délai de démarrage différé.

⑨ Touche sensitive *Départ/Ajouter du linge*

- Dès qu'un programme peut être démarré, la touche sensitive clignote. Effleurez la touche sensitive *Départ/Ajouter du linge* pour démarrer un programme. La touche sensitive reste allumée.
- Lorsque le programme a été démarré, la touche sensitive *Départ/Ajouter du linge* permet d'ajouter du linge.

⑩ Interface optique

Sert de point de transfert au SAV.

⑪ Touche sensitive départ différé ◀▶

avec flèches < et >

Le départ différé vous permet de reporter le départ du programme.

Pour de plus amples informations, consultez le chapitre « Départ différé/SmartStart ».

⑫ Sélecteur de programme

Pour la sélection de programme et la désactivation. La sélection du programme met le lave-linge séchant en marche. Le lave-linge séchant est éteint par la position ⏻ du sélecteur de programme.

Fonctionnement de l'écran de commande

Les touches sensibles réagissent au contact du bout des doigts. La sélection est possible tant que la touche sensitive correspondante est éclairée.

Une touche sensitive avec un éclairage clair signifie qu'elle est actuellement sélectionnée.

Une touche sensitive avec un éclairage atténué signifie que la sélection est possible.

Utilisation de l'appareil

Avec ce lave-linge séchant, vous pouvez :

- **laver séparément**
une charge (selon le programme) de max. 8,0 kg,
- **sécher séparément**
une charge (selon le programme) de max. 5,0 kg,
ou
- **laver et sécher en continu**
une charge (selon le programme) de max. 5,0 kg.

Première mise en service

 Dommages dus à une installation et un raccordement incorrects.

Une installation et un raccordement incorrects du lave-linge séchant entraînent de graves dommages matériels.

Respectez les instructions du chapitre « Installation ».

Ce lave-linge séchant a été soumis à un test de fonctionnement complet dans notre usine, c'est pourquoi il reste un peu d'eau dans le tambour.

Enlever le film de protection et l'autocollant

■ Enlevez :

- le film de protection (si présent) de la porte.
- tous les autocollants publicitaires (s'il y en a) de la façade et du couvercle.

Ne pas enlever les autocollants qui ne sont visibles que porte ouverte (par exemple la plaque signalétique).

Enlever la crosse du tambour

Une crosse se trouve dans le tambour pour le tuyau de vidange.

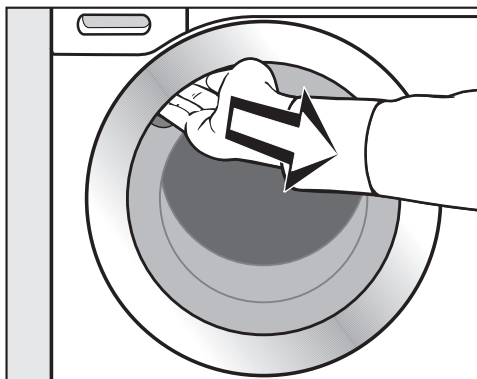

■ Pour ouvrir la porte, attrapez le creux de la poignée puis tirez.

■ Enlevez la crosse.

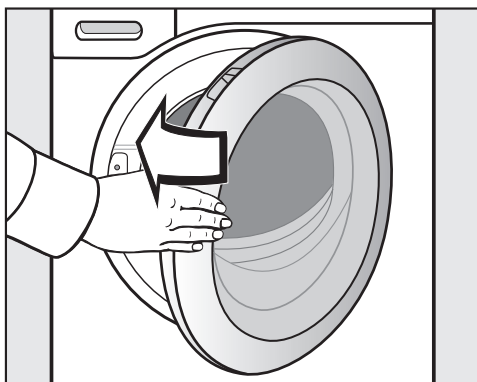

■ Fermez la porte d'un coup sec.

Miele@home

Votre lave-linge séchant est équipé d'un module Wi-Fi intégré.

Pour utiliser cette fonctionnalité, il vous faut :

- un réseau Wi-Fi
- l'App Miele
- un compte utilisateur Miele. Vous pouvez créer votre compte utilisateur via l'App Miele.

L'App Miele vous guide lors de la connexion entre le lave-linge séchant et le réseau Wi-Fi local.

Une fois le lave-linge séchant connecté au réseau Wi-Fi, vous pouvez par exemple procéder aux actions suivantes avec l'app :

- Commander votre lave-linge séchant à distance.
- Obtenir des informations sur l'état de fonctionnement de votre lave-linge séchant.
- Accéder aux informations sur le déroulement des programmes de votre lave-linge séchant.

En connectant le lave-linge séchant à votre réseau Wi-Fi, la consommation d'énergie augmente, même si le lave-linge séchant est désactivé.

Assurez-vous que le signal de votre réseau Wi-Fi est suffisamment fort sur le lieu d'installation de votre lave-linge séchant.

Disponibilité de la connexion Wi-Fi

La connexion Wi-Fi partage une plage de fréquence avec d'autres appareils (par ex. micro-ondes, jouets télécommandés). Cela peut entraîner des problèmes de connexion temporaires ou complets. Une disponibilité constante des fonctions proposées ne peut donc pas être garantie.

Disponibilité Miele@home

L'utilisation de l'App Miele dépend de la disponibilité du service Miele@home de votre pays.

Le service de Miele@home n'est pas disponible dans tous les pays.

Vous trouverez plus d'informations sur la disponibilité de ce service sur notre page Internet www.miele.fr.

Application Miele

Vous pouvez télécharger gratuitement les Apps Miele depuis l'Apple App Store® ou depuis Google Play Store™.



Première mise en service

Activer Miele@home

Deux types de connexion sont possibles :

1. via l'application Miele (réglage standard)
2. via WPS

Connexion via l'application Miele

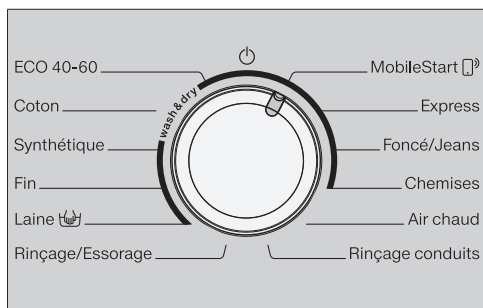



- Tournez le sélecteur sur le programme *MobileStart* .

APP s'affiche dans la zone d'affichage de la durée. Puis un décompte de 10 minutes s'enclenche.

L'app Miele vous guide dans les étapes suivantes.

Une fois la connexion établie, *Con* apparaît dans l'affichage du temps.

Connexion via WPS

- Tournez le sélecteur sur le programme *MobileStart* .
- Effleurez la touche sensitive  jusqu'à ce que *WPS* apparaisse dans l'affichage du temps et qu'un bref signal sonore de validation retentisse.

Puis un décompte de deux minutes s'enclenche dans l'affichage du temps.

Une fois la connexion établie, *Con* apparaît dans l'affichage du temps.

Conseil : Si la connexion n'est pas établie à la fin du décompte, recommencez la procédure.

Démarrer le premier programme de lavage

 Dommages provoqués par des sécurités de transport non enlevées. Une sécurité de transport non retirée peut entraîner des dommages sur le lave-linge séchant et les meubles/appareils voisins. Retirez la sécurité de transport comme indiqué au chapitre « Installation ».

Avant la première utilisation, il faut lancer le programme *Coton* sans linge et sans lessive.

- Ouvrez le robinet.
- Placez ensuite le sélecteur de programme sur *Coton*.

Le lave-linge séchant est activé et la température 40 °C est allumée dans le bandeau de commande.

- Effleurez la touche sensitive *Départ/ Ajouter du linge*.

Le programme de lavage démarre.

Les éléments d'affichage excepté la touche sensitive *Départ/ Ajouter du linge* s'assombrissent au bout de 10 minutes.

Ouverture de la porte à la fin du programme

Pendant la phase rotation infroissable, la porte est encore verrouillée. Pendant les 10 premières minutes, le bandeau de commande est éclairé. Puis le bandeau de commande s'éteint et la touche sensitive *Départ/ Ajouter du linge* clignote.

- Tournez le sélecteur de programme sur la position .

-U- apparaît dans l'affichage de temps et le témoin lumineux  s'éteint.

La porte se déverrouille.

Conseil : Après la phase rotation infroissable, le lave-linge séchant s'éteint. La porte se déverrouille automatiquement. Le bandeau de commande devient complètement sombre.

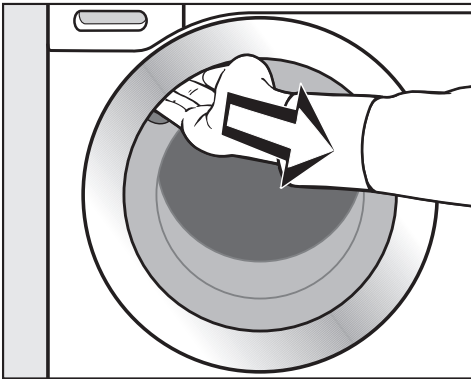

- Pour ouvrir la porte, attrapez le creux de la poignée puis tirez.

Conseil : Laissez la porte entrouverte pour que le tambour puisse sécher.

La première mise en service est terminée.

Lavage et séchage écologique

Consommation d'énergie et d'eau

- Utilisez la charge maximale de chaque programme de lavage. La consommation d'énergie et d'eau est plus avantageuse en charge pleine.

- Les programmes visant à réduire la demande d'énergie et d'eau ont généralement une durée plus longue. En prolongeant la durée du programme, la température de lavage effectivement atteinte peut être abaissée tout en maintenant le même résultat de lavage.

Par exemple, le programme *ECO 40-60* a une durée plus longue que le programme *Coton 40 °C* ou *60 °C*. Le programme *ECO 40-60* est plus efficace en termes de consommation d'eau et d'énergie.

- Laver les petites quantités de linge peu sale avec le programme *Express*.
- Les lessives modernes permettent de laver à basse température (par ex. : 20 °C). Ces réglages de température vous permettent de réaliser des économies d'énergie.
- Pour assurer une parfaite hygiène à l'intérieur du lave-linge séchant, il est conseillé d'effectuer de temps à autre un programme de lavage à une température de 60 °C. Le lave-linge séchant vous le rappelle quand le témoin de contrôle **i** s'allume sur le bandeau de commande avec un **!** sur l'affichage du temps.

Lessive

- Ne dépassez pas les dosages indiqués sur l'emballage.
- Quand vous dosez la lessive, tenez compte du degré de salissure du linge.
- Pour de petites charges, réduisez la quantité de lessive (environ 1/3 de lessive en moins pour une demi-charge).

Conseil en cas de séchage en machine

Pour économiser de l'énergie lors du séchage, sélectionnez la vitesse d'essorage la plus élevée après le lavage et lors de l'essorage thermique.

1. Préparer le linge

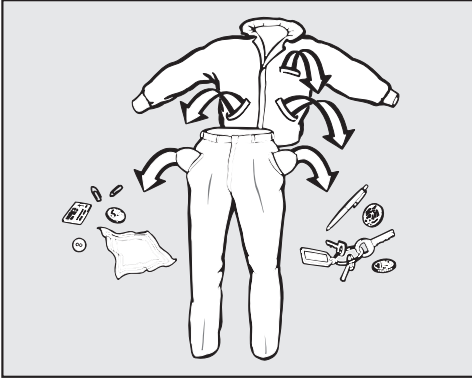

- Videz les poches.

⚠ Dommages provoqués par des corps étrangers.

Des clous, pièces de monnaie, trombones, etc. peuvent endommager le linge et certains composants de l'appareil.

Vérifiez la présence de corps étrangers sur le linge avant le lavage et retirez les.

Trier le linge

- Triez le linge par couleur, tout en prenant en compte le symbole figurant sur l'étiquette d'entretien (au col ou sur la couture latérale).

Conseil : les textiles foncés ont tendance à déteindre lors des premiers lavages. Lavez le linge clair et foncé séparément pour éviter tout risque.

Traiter les taches

- Enlevez les taches avant de laver le linge, de préférence tant qu'elles sont encore fraîches. Tamponnez les taches avec un chiffon qui ne risque pas de déteindre. Ne pas frotter !

Conseil : Quelques astuces, que vous trouverez dans le lexique Miele, suffisent parfois pour éliminer certaines taches (sang, œuf, café, thé, etc.). Vous pouvez consulter le lexique sur le site Internet Miele.

⚠ Dommages provoqués par des détergents contenant des solvants, Du white spirit, du détachant etc. peut endommager les pièces plastiques.

Lorsque vous nettoyez des textiles, vérifiez que vous ne répandez pas de nettoyant contenant des solvants sur les pièces en plastique.

⚠ Risque d'explosion dû aux détergents contenant des solvants.

L'utilisation de détergents contenant des solvants peut former un mélange explosif.

N'utilisez pas de détergents contenant des solvants dans le lave-linge séchant.

Conseils

- Voilages : enlevez les crochets et petits plombs ou placez-les dans un sac.
- Recousez ou enlevez les baleines de soutien-gorge qui se sont détachées.
- Fermez les fermetures éclair, les fermetures velcro, les crochets et les boutons pression.
- Fermez les housses de couettes et d'oreillers afin que les petites pièces de linge ne se prennent pas dedans.

Ne lavez aucun textile marqué **non lavable** (symbole d'entretien .

LAVAGE

2. Charger le lave-linge séchant

Ouvrir la porte

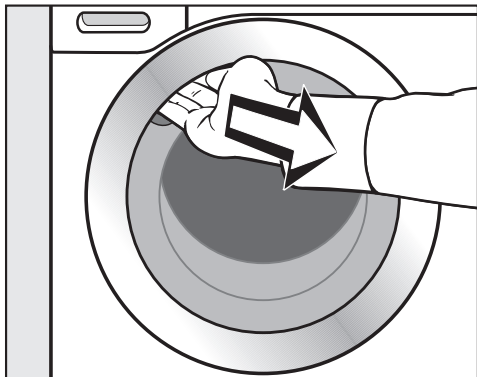

- Pour ouvrir la porte, attrapez le creux de la poignée puis tirez.

Vérifiez la présence de corps étrangers dans le tambour avant de charger le linge.

- Chargez le linge déplié dans le tambour sans le tasser.

Mélanger les pièces de différentes tailles permet de renforcer l'efficacité de lavage et au linge de mieux se répartir pendant l'essorage.

La consommation d'énergie et d'eau est plus avantageuse pour une charge pleine. Une surcharge du tambour diminue toutefois l'efficacité de lavage et favorise la formation de plis.

Conseil : Respectez les charges maximales des différents programmes de lavage.

Fermer la porte

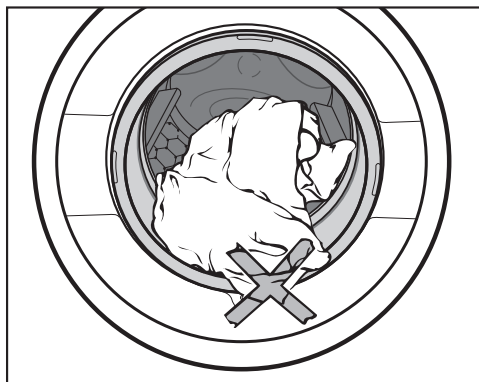

- Vérifiez qu'aucune pièce de linge n'est coincée entre la porte et le joint cuve- façade.

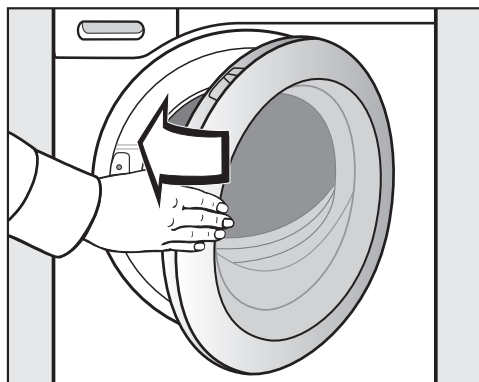

- Fermez la porte du sèche-linge d'un léger coup sec.

3. Sélectionner un programme

Mettre en marche le lave-linge séchant

- Tournez le sélecteur sur un programme.

Le bandeau de commande est éclairé.

Sélectionner un programme

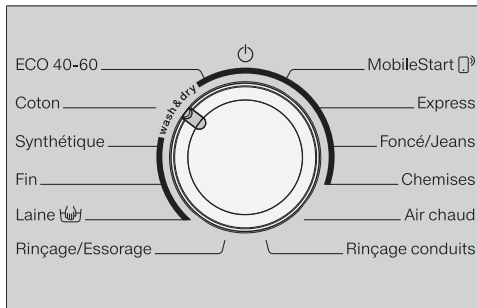

- Tournez le sélecteur de programme sur le programme souhaité.

L'affichage du temps indique le temps de lavage estimé ; la température et la vitesse d'essorage pré-réglées s'allument dans le bandeau de commande.

- via la position *MobileStart*

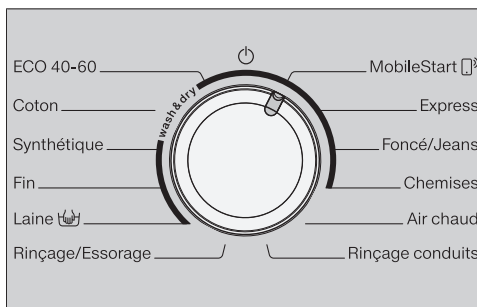

- Tournez le sélecteur de programme sur la position *MobileStart*.

Conseil : Pour utiliser la fonction *MobileStart*, le lave-linge séchant doit être connecté au réseau Wi-Fi et la *commande distance* doit être activée.

L'affichage du temps indique : ζ_{on} .

Une fois le programme démarré, vous pouvez à présent commander votre lave-linge séchant via l'application Miele.

Sélectionner lavage

- Effleurez la touche sensitive *Lavage* ou *Séchage* jusqu'à ce que seul la touche de *Lavage* soit éclairée.



Assurez-vous que la touche sensitive de *Séchage* ne s'allume que de manière atténuée, sinon le programme de séchage correspondant sera lancé après le lavage.

LAVAGE

Sélectionner la température et la vitesse d'essorage

La température prééglée et la vitesse d'essorage du programme de lavage s'allument avec un éclairage clair. La sélection des températures et des vitesses d'essorage correspondant au programme de lavage s'allument avec un éclairage atténué.

Les températures atteintes dans le programme de lavage peuvent être différentes des températures sélectionnées. La combinaison de l'apport d'énergie et du temps de lavage permet d'obtenir un résultat de lavage optimal.

90	1500
60	1200
40	900
30	600
20	
Froid	

- Effleurez la touche sensitive qui correspond à la température souhaitée.

La touche sensitive s'allume avec un éclairage clair.

- Effleurez la touche sensitive qui correspond à la vitesse d'essorage souhaitée.

La touche sensitive s'allume avec un éclairage clair.

Sélectionner des options

Les touches sensibles des options *Court* et *Délicat* s'allument de manière atténuée, s'ils sont sélectionnables dans le programme.

- Effleurez la touche sensitive qui correspond à l'option souhaitée.

La touche sensitive s'allume avec un éclairage clair.

Délicat

L'action mécanique du tambour et le temps de lavage sont réduits. Les textiles peu sales sont lavés avec plus de douceur.

Court

Pour du linge légèrement sale, sans taches visibles.

La durée du lavage principal est réduite.

Sélectionner Départ différé

La fonction « Départ différé » vous permet de définir le début d'un programme.

- Sélectionnez un délai de départ différé si vous le souhaitez.

Pour de plus amples informations, consultez le chapitre « Départ différé/SmartStart ».

4. Ajouter la lessive

Vous pouvez ajouter la lessive via le bac à produits lessiviels **A** ou le dosage par Cap **B**.

A Bac à produits

Vous pouvez utiliser toutes les lessives adaptées aux lave-linge ménagers. Respectez les instructions d'utilisation et de dosage figurant sur l'emballage de la lessive.

Remplissage de lessive

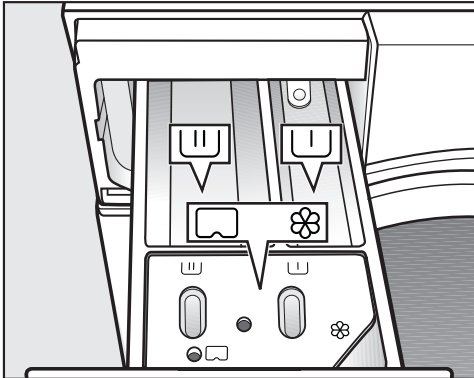



- Sortez le bac à produits puis versez la lessive dans les compartiments dédiés.

 Lessive pour le lavage

 Assouplissant, produit de tenue, amidon ou Cap (capsule de produit de lavage)

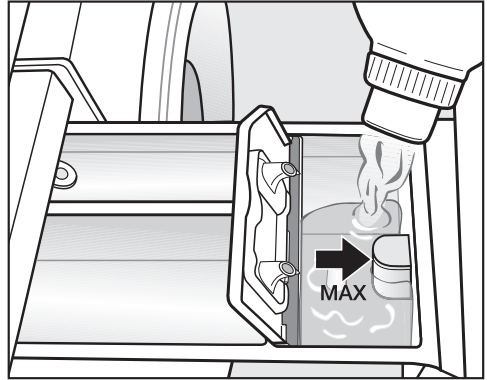
Ajouter de l'adoucissant



- Versez l'assouplissant, le produit d'apprêt ou l'amidon liquide dans le compartiment . **Respectez la hauteur de remplissage maximale.**

Le produit est automatiquement entraîné lors du dernier rinçage. Il reste un peu d'eau dans le compartiment  en fin de programme.

Après plusieurs cycles d'amidonage automatique, nettoyez le bac à produits, en particulier le tube d'aspiration.

LAVAGE

Conseils pour le dosage

Lors du dosage de la lessive, tenez compte du degré de salissure et de la quantité de linge. Pour de petites charges, réduisez la quantité de lessive (par ex. $\frac{1}{3}$ de lessive en moins pour une demi-charge).

Si le dosage est insuffisant :

- Votre linge ne sera pas propre et deviendra gris et rêche à la longue.
- cela favorise l'apparition de moisissure à l'intérieur du lave-linge séchant.
- la graisse n'est pas entièrement éliminée du linge ;
- cela favorise l'apparition de dépôts calcaires sur les résistances.

Si vous utilisez trop de lessive :

- les résultats de lavage, de rinçage et d'essorage ne sont pas satisfaisants ;
- la consommation d'eau augmente en raison du rinçage supplémentaire qui s'ajoute automatiquement ;
- l'impact sur l'environnement est plus important.

Consultez le chapitre « Lavage », paragraphe « Lessives » pour plus d'informations sur les lessives et leur dosage.

Utilisation de tablettes et de dosettes de lessive

Ajoutez toujours les tablettes ou dosettes de lessive directement dans le tambour avec le linge. Vous ne pouvez pas les insérer dans le bac à produits.

Ⓑ CapDosing

CapDosing ne peut être activé que via l'application Miele.

Il existe trois types de capsules :

- ☼ = produits d'entretien des textiles (par ex. : adoucissant et imperméabilisant)
- ☼☼ = additifs (par ex. : booster ou renforçateur de lavage)
- ☼☼☼ = lessives (uniquement pour le cycle de lavage)

Une capsule contient toujours la quantité nécessaire à un cycle de lavage.

Vous pouvez commander vos capsules via la boutique en ligne Miele (www.shop.miele.com), auprès du service après-vente ou en vous adressant à votre revendeur Miele.

⚠ Risque sanitaire provoqué par les Caps.

Les composants contenus dans les Caps peuvent entraîner un risque pour la santé en cas d'ingestion ou de contact cutané.

Tenez toujours les Caps hors de portée des enfants.

Insérer la capsule (Cap)

- Ouvrez le bac à produits.

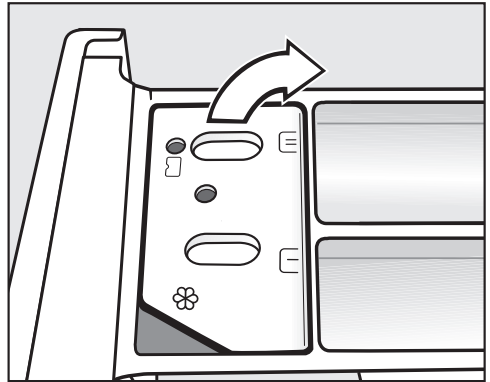

- Ouvrez le couvercle du compartiment ☼☼☼.

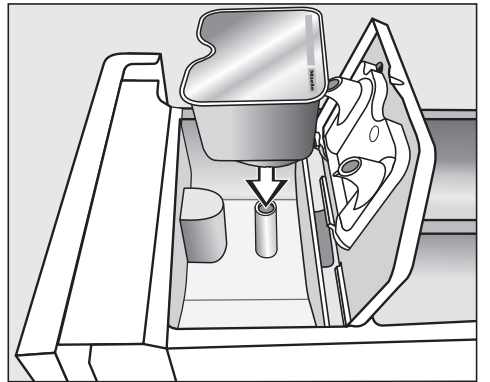

- Appuyez fermement sur la capsule.

LAVAGE



- Enlevez la capsule vide une fois le programme de lavage terminé.

Pour des raisons techniques, il reste un peu d'eau dans la capsule.

- Appuyez bien sur le couvercle pour le fermer.
- Repoussez le bac à produits dans le lave-linge.

Une fois insérée dans le bac à produits, la capsule s'ouvre. Si vous ne l'avez pas complètement utilisée et que vous la sortez de son logement, son contenu risque de couler lorsque vous la retirez du bac à produits. Jetez la capsule. Ne l'utilisez plus.

Le contenu de la capsule se mélange au linge au bon moment du cycle de lavage.

Lors du dosage par capsule, l'arrivée d'eau dans le compartiment ☼ s'effectue uniquement par la capsule. Lors de l'utilisation d'une capsule (Cap), n'utilisez pas d'adoucissant dans le compartiment ☼.

5. Démarrer un programme

- Effleurez la touche sensitive clignotante *Départ/Ajouter du linge*.

La porte se verrouille et le programme de lavage démarre.

Si un départ différé a été sélectionné, il est décompté dans l'affichage de temps. La durée de programme estimée s'affiche une fois le délai de départ différé écoulé ou immédiatement après le démarrage.

Il est possible à tout moment d'ajouter ou de retirer du linge, tant que le symbole  ne s'affiche pas à l'écran (voir chapitre « Modifier le déroulement de programme », section « Ajouter ou retirer du linge »).

Économies d'énergie

Les éléments d'affichage s'assombrissent au bout de 10 minutes. La touche sensitive *Départ/Ajouter du linge* clignote.

Vous pouvez réactiver les éléments d'affichage :

- Effleurez la touche sensitive *Départ/Ajouter du linge* (cela n'a aucune incidence sur le programme en cours).

6. Fin du programme – Sortir le linge

En mode rotation infroissable, le tambour tourne encore jusqu'à 30 minutes après la fin du programme. La porte est verrouillée. Pendant les 10 premières minutes, le bandeau de commande est éclairé. Puis le bandeau de commande s'éteint et la touche sensitive *Départ/Ajouter du linge* clignote.

- Tournez le sélecteur de programme sur la position .

-U- apparaît dans l'affichage de temps et le témoin lumineux  s'éteint.

La porte se déverrouille.

Conseil : À la fin de la phase Infroissable, la porte se déverrouille automatiquement.

- Ouvrez la porte.
- Sortez le linge.

Le linge oublié dans le tambour pourrait rétrécir ou déteindre lors de la prochaine lessive.
Retirez le linge du tambour.

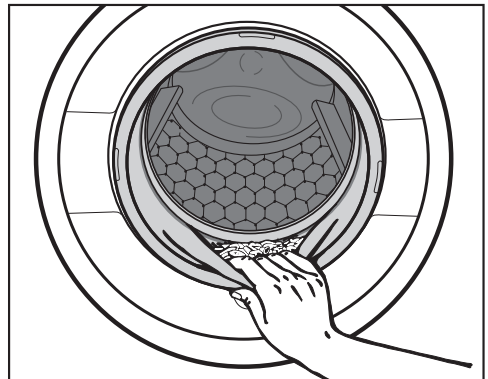

LAVAGE

- Vérifiez qu'aucun corps étranger n'est resté coincé dans le joint d'étanchéité de la porte.

Conseil : Laissez la porte entrouverte pour que le tambour puisse sécher.

- Enlevez la capsule du bac à produits après utilisation.

Conseil : Laissez le bac à produits entrouvert pour qu'il puisse sécher.

Essorage

Vitesse d'essorage final en programme lavage

La touche sensitive avec la vitesse d'essorage optimale pour le programme de lavage s'affiche avec un éclairage clair sur le bandeau de commande lors de la sélection du programme.

Il est possible de sélectionner une vitesse d'essorage supérieure pour certains programmes de lavage.

Le tableau ci-après indique la vitesse d'essorage maximale disponible pour chaque programme.

Programme	tr/min
ECO 40-60	1 500
Coton	1 500
Synthétique	1 200
Linge délicat	900
Laine	1 200
Rinçage/Essorage	1 500
Express	1 200
Textiles foncés/Jeans	900
Chemises	900

Essorage intermédiaire

Le linge est essoré après le lavage principal et entre les différents rinçages. Si la vitesse d'essorage final est réduite, la vitesse d'essorage intermédiaire l'est également, le cas échéant.

Désactiver l'essorage final (arrêt cuve pleine)

- Effleurez la touche sensitive  (arrêt cuve pleine).

Le linge reste à tremper dans l'eau après le dernier rinçage. Ceci permet de réduire la formation de faux plis au cas où vous ne retirez pas immédiatement le linge du lave-linge séchant à la fin du programme.

Démarrer l'essorage final

La touche sensitive avec la vitesse d'essorage optimale s'allume dans le bandeau de commande. Vous pouvez modifier la vitesse d'essorage.

- Démarrez l'essorage final avec la touche sensitive *Départ/Ajouter du linge*.

Arrêter le programme :

- Effleurez la touche sensitive  (sans essorage).
- Effleurez la touche sensitive *Départ/Ajouter du linge*.

L'eau est vidangée.

Désactiver l'essorage intermédiaire et l'essorage final

- Effleurez la touche sensitive  (sans essorage).

Après le dernier rinçage, l'eau est vidangée et la phase Infroissable est activée.



Avec ce réglage, un rinçage supplémentaire est ajouté dans certains programmes.

LAVAGE

Tableau des programmes

















ECO 40-60		8,0 kg max.
Textiles	Linge en coton normalement sale	
Conseil	<ul style="list-style-type: none"> - En un seul cycle de lavage, des pièces de linge en coton mélangé peuvent être lavé à 40° et 60 °C. - Le programme est le plus efficace quant à la consommation d'énergie et d'eau pour le lavage du linge coton. 	
<p>Remarque pour les instituts de contrôle : Programme de test pour le maintien de la législation européenne en matière d'écoconception N° 2019/2023 et d'éti-quetage énergétique conformément au règlement N° 2019/2014.</p>		
<p>Remarque pour les instituts de contrôle : Pour le programme de test selon la norme EN 60456, la commutation suivante doit être effectuée :</p> <ul style="list-style-type: none"> - Lorsque le programme <i>ECO 40-60</i> est sélectionné, l'affichage de la température indique la température de 60 °C atténuée. - Effleurez la touche sensitive <i>température 60</i>. La température 60 s'allume en clair. Le programme de contrôle <i>Coton</i>  est sélectionné. 		
Coton		90 °C - froid
8,0 kg max.		
Textiles	T-shirts, sous-vêtements, linge de table, textiles en coton, en lin ou fibres mélangées, etc.	
Conseil	<ul style="list-style-type: none"> - Sélectionnez la température selon les indications figurant sur l'étiquette d'entretien, sur la lessive, le type de salissure et les exigences en matière d'hygiène. - Programme 20 °C pour le linge en coton peu sale. 	
Synthétique		60 °C - froid
3,5 kg max.		
Textiles	Textiles en fibres synthétiques, mélangées ou coton facile d'entretien	
Conseil	Si le linge se froisse facilement, réduire la vitesse d'essorage.	
Linge délicat		40 °C - froid
2,0 kg max.		
Textiles	Textiles délicats en fibres synthétiques, en fibres mixtes ou en vis-cose	
Conseil	Si le linge se froisse facilement, supprimer l'essorage.	

LAVAGE

Laine 		40 °C - froid	2,0 kg maximum
Textiles	Textiles en pure laine / laine mélangée		
Conseil	Respecter la vitesse du dernier essorage des textiles qui se froissent facilement.		
Rinçage/Essorage		8,0 kg max.	
Textiles	Pour rincer et essorer les textiles lavés à la main		
Conseil	<ul style="list-style-type: none"> - Contrôler la vitesse d'essorage réglée. - Essorage uniquement : sélectionner l'option <i>Court</i>. - Rinçage uniquement : régler la vitesse d'essorage sur . 		
MobileStart 			
Conseil	La sélection de programme et la commande du sèche-linge s'effectuent via l'application Miele.		
Express		40 °C - froid	3,5 kg maximum
Textiles	Textiles en coton n'ayant pratiquement pas été portés ou présentant très peu de salissures		
Textiles foncés/Jeans		60 °C - froid	3,0 kg maximum
Textiles	Pièces de linge noir et foncé en coton, fibres mélangées et jeans		
Conseil	<ul style="list-style-type: none"> - Retourner le linge pour le laver. - Au cours des premiers lavages, les vêtements en jean déteignent un peu. Laver le linge clair et le linge foncé séparément. 		
Chemises		40 °C - froid	2,0 kg maximum
Textiles	Les chemises ou les chemisiers en coton ou en fibres mélangées		
Conseil	<ul style="list-style-type: none"> - Traiter au préalable les cols et les manchettes en fonction de leur degré de salissure. - Mettre les chemises et les chemisiers à l'envers, fermer les boutonsnières, replier les cols et manchettes vers l'intérieur. 		
Air chaud		⇨ « Tableau des programmes – SÉCHAGE »	
Rinçage conduits		⇨ section « Programme Rinçage conduits »	

LAVAGE

Déroulement de programme

	Lavage		Rinçage		Essorage
	Niveau d'eau	Rythme de lavage	Niveau d'eau	Rinçages	
ECO 40-60		Ⓐ		2-3 ²	✓
Coton		Ⓐ		2-4 ^{1,2}	✓
Synthétique		Ⓑ		2-3 ²	✓
Linge délicat		Ⓒ		2-3 ²	✓
Laine		Ⓔ		2	✓
Rinçage/Essorage	-	-		1	✓
Express		Ⓐ		1	✓
Textiles foncés		Ⓑ		3-4 ²	✓
Chemises		Ⓒ		3	✓

La légende se trouve à la page suivante.

-  = niveau d'eau bas
 = niveau d'eau intermédiaire
 = niveau d'eau élevé
Ⓐ = rythme intensif
Ⓑ = rythme normal
Ⓒ = rythme délicat
Ⓔ = rythme lavage à la main
✓ = effectué
- = non effectué

Le lave-linge séchant est équipé d'un système de commande entièrement électronique avec détection de charge. Le lave-linge séchant détermine automatiquement la consommation d'eau nécessaire, en fonction de la quantité et du pouvoir d'absorption du linge.

Les déroulements de programme mentionnés font toujours référence au programme de base, avec une charge maximale.

Spécificités selon les programmes

Rotation infroissable

Le tambour tourne encore jusqu'à 30 minutes après la fin du programme, afin d'éviter la formation de plis.

Exception : Le programme *Laine* ne comporte pas de phase Infroissable. Le lave-linge séchant peut être ouvert à tout moment.

¹ À partir d'une température sélectionnée de 60 °C et plus, deux cycles de rinçage sont effectués. Si la température sélectionnée est inférieure à 60 °C, 3 rinçages sont effectués.

² Un rinçage supplémentaire a lieu en cas de :

- formation excessive de mousse dans le tambour ;
- vitesse d'essorage inférieure à 700 tr/min

LAVAGE

Lessives

Vous pouvez utiliser toutes les lessives adaptées aux lave-linge ménagers. Les indications d'utilisation et de dosage figurent sur l'emballage du produit.

Le dosage dépend :

- du degré de salissure du linge ;
- de la quantité de linge ;
- de la dureté de l'eau.

Si vous ne connaissez pas le degré de dureté de votre eau, renseignez-vous auprès de la compagnie des eaux de votre commune.

Produit anti-tartre

Si la dureté de votre eau se situe dans les plages II et III, vous pouvez ajouter un produit anti-tartre pour économiser de la lessive. Le dosage est indiqué sur l'emballage. Versez d'abord la lessive, puis le produit anti-tartre.

Vous pouvez alors doser la lessive comme pour la plage I.

Duretés d'eau

Plage de dureté	Dureté totale en mmol	Degrés allemands °d
douce (I)	0 – 1,5	0 – 8,4
moyenne (II)	1,5 – 2,5	8,4 – 14
dure (III)	plus de 2,5	plus de 14

Aides au dosage

Pour doser la lessive, utilisez les aides de dosage (boule doseuse) fournies par le fabricant de lessive, en particulier en cas d'utilisation de lessive liquide.

Ecorecharges

Il est conseillé d'utiliser des écorecharges pour réduire la quantité de déchets.

Adoucissant, produits d'apprêt, amidon



Les adoucissants rendent aux textiles toute leur souplesse et réduisent l'électricité statique en cas de séchage en machine.

Les produits d'apprêt sont des amidons synthétiques qui confèrent une meilleure tenue au linge.

L'amidon donne aux textiles une certaine tenue et un beau fini.

Utiliser l'adoucissant, les produits d'apprêt et l'amidon séparément

L'amidon doit être préparé comme indiqué sur l'emballage.

- Versez l'adoucissant dans le compartiment .
- Versez l'amidon/le produit d'apprêt liquide dans le compartiment  et les produits en poudre ou semi-liquides dans le compartiment .
- Sélectionnez le programme *Rinçage/Essorage*.
- Modifiez la vitesse d'essorage si nécessaire.
- Effleurez la touche sensitive *Départ/Ajouter du linge*.

Décoloration/coloration

 Dommages provoqués par des produits décolorants.

Les produits décolorants provoquent de la corrosion dans le lave-linge séchant.



N'utilisez aucun produit décolorant dans le lave-linge séchant.

La teinture de textiles dans le lave-linge séchant n'est autorisée que dans la mesure où la fréquence des colorations effectuées correspond à une utilisation domestique courante. Le sel contenu dans les agents colorants peut endommager l'inox si ces produits sont utilisés très fréquemment. Respectez scrupuleusement les instructions du fabricant de la teinture.

LAVAGE

Recommandation : lessives Miele

Les lessives Miele sont spécialement conçues pour l'utilisation quotidienne dans le lave-linge Miele. Vous pouvez obtenir de plus amples informations sur ces lessives au chapitre « Lessive et produits d'entretien ».

	Lessive Miele		Miele Caps		
	UltraWhite	UltraColor			
Eco 40-60	✓	✓	-	✓	✓
Coton	✓	✓	-	✓	✓
Synthétique	-	✓	-	✓	✓
Linge délicat	-	✓	✓	✓	-
Laine	-	-	✓	-	-
Rinçage/Essorage	-	-	-	✓	-
Express	-	✓	-	✓	-
Textiles foncés/Jeans	-	✓	✓	✓	-
Chemises	✓	✓	-	✓	✓

✓ recommandé

- déconseillé

 Lessives spéciales (par ex. WoolCare)

 Produits d'entretien des textiles (par ex. : adoucissant et imperméabilisant)

 Additif (par ex. Booster)

Recommandation de produits de lessive conformément à la directive (UE) n° 1015/2010

Les recommandations s'appliquent aux mêmes gammes de température que celles indiquées au chapitre « LAVAGE », section « Tableau des programmes ».

	Lessive universelle	Lessive couleurs	Lessive spéciale laine ou linge délicat	Lessive spéciale
ECO 40-60	✓	✓	-	-
Coton	✓	✓	-	-
Synthétique	-	✓	-	-
Linge délicat	-	-	✓	-
Laine	-	-	✓	✓
Rinçage/Essorage	-	-	-	✓
Express	-	✓ ¹	-	-
Textiles foncés/Jeans	-	✓ ¹	-	-
Chemises	✓	✓	-	-

✓ recommandé

¹ Lessive liquide

- déconseillé

SECHAGE

Séchage séparé

Le séchage séparé est nécessaire, si une petite quantité de linge lavé doit être séchée en machine ou si la quantité de linge dépasse la capacité de charge maximale adaptée au séchage.

1. Préparer le linge

Trier le linge

- Triez le linge selon le type de fibres et de tissu et du degré d'humidité résiduelle, tant que cela est possible.

Vous obtiendrez ainsi un résultat de séchage uniforme.

- Avant le séchage, vérifiez les symboles sur l'étiquette d'entretien.

Si aucun symbole n'est présent, séchez uniquement avec des programmes spécialement conçus pour ces articles.

Conseils en matière de séchage

- Ne séchez pas de textiles encore trempés au sèche-linge. Essorez le linge au minimum 30 secondes après le lavage.
- Les textiles en laine pure ou mélangée ont tendance à se feutrer et à rétrécir. Pour ce type de textiles, optez toujours pour le programme *Laine*.
- Vous ne devez sécher les tissus pur lin que si l'étiquette d'entretien l'indique. Sinon le tissu risque de devenir rêche.

- Les textiles tricotés (par ex. t-shirts, sous-vêtements) rétrécissent souvent lors du premier lavage. Ne séchez donc pas trop ces textiles pour éviter tout rétrécissement supplémentaire. Acheter éventuellement des textiles tricotés une ou deux tailles au-dessus.
- Le linge amidonné peut sécher au sèche-linge. Cependant, il faut doubler la dose d'amidon pour obtenir le même effet.
- Ne mélangez pas les nouveaux textiles foncés aux textiles clairs pour les sécher. Les textiles foncés peuvent déteindre ou des peluches colorées peuvent se déposer sur les textiles.
- Respectez la capacité de charge maximale des programmes de séchage comme décrit à la section « Tableau des programmes ». Le résultat de séchage et la formation de plis dépendent de la charge. Moins la charge est élevée, meilleur est le résultat. Par conséquent, vous obtiendrez un résultat de séchage particulièrement uniforme et sans faux plis si vous réduisez la charge.

2. Charger le lave-linge séchant

Ouvrir la porte

- Pour ouvrir la porte, attrapez le creux de la poignée puis tirez.

Vérifiez la présence d'animaux ou de corps étrangers dans le tambour avant de charger le linge.

- Mettez le linge dans le tambour sans le tasser.

Si l'appareil est surchargé, les textiles risquent d'être abîmés et le résultat de séchage ne sera pas satisfaisant.

Veuillez respecter la capacité maximale indiquée au paragraphe « Tableau des programmes ».

Fermer la porte

- Vérifiez qu'aucune pièce de linge n'est coincée entre la porte et le joint cuve-façade.
- Fermez la porte d'un coup sec.

Les dispositifs de dosage, comme les boules ou les sacs de dosage peuvent fondre lors du séchage et endommager le lave-linge séchant et le linge.

Ne mettez pas les dispositifs d'aide au dosage au séchage.

Le robinet doit être ouvert même pendant le séchage.

3. Sélectionner un programme

Mettre en marche le lave-linge séchant

- Tournez le sélecteur sur un programme.

Le bandeau de commande est éclairé.

Sélectionner un programme

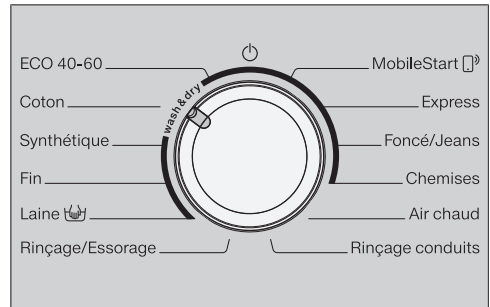

- Tournez le sélecteur de programme sur le programme souhaité.

L'affichage du temps indique le temps de lavage estimé ; la température et la vitesse d'essorage pré-réglées s'allument dans le bandeau de commande.

- via la position *MobileStart*

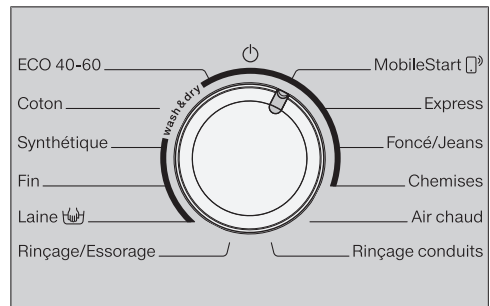

- Tournez le sélecteur de programme sur la position *MobileStart*.

SECHAGE

Conseil : Pour utiliser la fonction *Mobi-leStart* , le lave-linge séchant doit être connecté au réseau Wi-Fi et la *commande distance* doit être activée.

L'affichage du temps indique : *Lon*.

Une fois le programme démarré, vous pouvez à présent commander votre lave-linge séchant via l'application Miele.

Sélectionner Séchage



- Effleurez la touche sensitive *Lavage* ou *Séchage* jusqu'à ce que seul la touche de *Séchage* soit éclairée.

Assurez-vous que la touche sensitive de *Lavage* ne s'allume que de manière atténuée, sinon le programme de lavage correspondant sera lancé avant le séchage.

4. Sélectionner les paramètres du programme

Sélectionner le palier de séchage

Vous pouvez modifier le niveau de séchage pré-réglé d'un programme de séchage.

- Effleurez la touche sensitive du palier de séchage souhaité.
-  séchage normal +
-  séchage normal
-  fer à repasser

La touche sensitive du palier de séchage souhaité s'allume en clair.

Programme *Air chaud* : Sélectionnez la durée de séchage à l'aide des touches sensibles < ou >.

Sélectionner la vitesse de l'essorage thermique

Vous pouvez modifier la vitesse d'essorage qui a été configurée pour l'essorage thermique d'un programme de séchage.

- Effleurez la touche sensitive qui correspond à la vitesse d'essorage souhaitée.

La touche sensitive s'allume avec un éclairage clair.

Sélectionner des options

Les touches sensibles de l'option *Délicat* sont atténués lorsque *Délicat* peut être sélectionné pour le programme.

- Effleurez la touche sensitive *Délicat*.

La touche sensitive s'allume avec un éclairage clair.

Délicat

Les textiles fragiles comme l'acrylique sont séchés tout en douceur (symbole d'entretien ).

En raison de la température plus faible lors de la sélection de *Délicat*, la durée du programme est prolongée.

Sélectionner Départ différé

La fonction « Départ différé » vous permet de définir le début d'un programme.

- Sélectionnez un délai de départ différé si vous le souhaitez.

Pour de plus amples informations, consultez le chapitre « Départ différé/ SmartStart ».

5. Démarrer un programme

- Effleurez la touche sensitive clignotante *Départ/Ajouter du linge*.

La porte est verrouillée et le programme de séchage démarre.

Si un départ différé a été sélectionné, il est décompté dans l'affichage de temps. La durée de programme estimée s'affiche une fois le délai de départ différé écoulé ou immédiatement après le démarrage.

Il est possible à tout moment d'ajouter ou de retirer du linge, tant que le symbole  ne s'affiche pas à l'écran (voir chapitre « Modifier le déroulement de programme », section « Ajouter ou retirer du linge »).

Économies d'énergie

Les éléments d'affichage s'assombrissent au bout de 10 minutes. La touche sensitive *Départ/Ajouter du linge* clignote.

Vous pouvez réactiver les éléments d'affichage :

- Effleurez la touche sensitive *Départ/Ajouter du linge* (cela n'a aucune incidence sur le programme en cours).

6. Fin du programme – Sortir le linge

En mode rotation infroissable, le tambour tourne encore jusqu'à 150 minutes après la fin du programme. La porte est verrouillée. Pendant les 10 premières minutes, le bandeau de commande est éclairé. Puis le bandeau de commande s'éteint et la touche sensitive *Départ/Ajouter du linge* clignote.

- Tournez le sélecteur de programme sur la position .

La porte se déverrouille.

Si vous retirez le linge pendant la phase rotation infroissable, la chaleur peut s'accumuler.

Étendez le linge pour que la chaleur résiduelle puisse s'échapper.

À la fin de la phase Infroissable, la porte se déverrouille automatiquement.

- Ouvrez la porte.
- Sortez le linge.







Si vous séchez de nouveau une pièce de linge oubliée dans le tambour, elle risque de s'abîmer. Retirez le linge du tambour.

Conseil : Respectez au chapitre « Lavage et séchage » la section « Après chaque lavage ou séchage ».











SECHAGE

Tableau des programmes



Les poids marqués d'un * se réfèrent au poids de linge sec.

ECO 40-60		5,0 kg* maximum
Paliers de séchage : 		
	Textiles en coton : t-shirts, sous-vêtements, layettes, tenues de travail, vestes, couvertures, tabliers, blouses, serviettes, serviettes de bain, peignoirs de bain en éponge, draps en flanelle ou en tissu éponge.	
Coton		5,0 kg* maximum
Paliers de séchage :  , 		
Textiles	Textiles en coton mono ou multicouches : t-shirts, sous-vêtements, layettes, tenues de travail, vestes, couvertures, tabliers, blouses, serviettes/serviettes de bain/peignoirs de bain en éponge, draps en flanelle ou en tissu éponge.	
Paliers de séchage : 		
Textiles	Textiles en coton ou en lin qui doivent être traités ultérieurement, par ex. nappes, serviettes, draps de lit, taies d'oreiller, linge amidonné.	
Conseil	Nous recommandons d'enrouler le linge à repasser pour qu'il conserve son humidité.	
Synthétique		3,5 kg* maximum
Paliers de séchage :  ,  , 		
Textiles	Textiles faciles d'entretien en fibres synthétiques, coton ou fibres mélangées, par ex. tenues de travail, tabliers, pulls, vêtements, pantalons, linge de table, chaussettes.	

SECHAGE

Linge délicat		1,0 kg* maximum
Paliers de séchage :  ,  ,  +		
Textiles	Textiles délicats portant le symbole d'entretien  en fibres synthétiques, fibres mélangées, viscose ou coton peu fragile, par ex. chemises, chemisiers, lingerie, textiles avec applications.	
Conseil	Pour un séchage sans faux plis, réduisez la charge.	
Laine		2,0 kg* maximum
3 minutes		
Textiles	Textiles en pure laine ou en laine mélangée : pulls, gilets, chaussettes	
Conseil	<ul style="list-style-type: none"> - Vous pouvez défroisser et redonner du volume aux lainages, sortez-les toutefois avant qu'ils soient complètement secs. - Déchargez immédiatement le linge en fin de programme. 	
MobileStart 		
Conseil	La sélection de programme et la commande du sèche-linge s'effectuent via l'application Miele.	
Express		3,5 kg* maximum
Paliers de séchage :  ,  ,  +		
Textiles	Textiles peu fragiles pour le programme Coton	
Remarque	Pour un lavage et un séchage en continu de linge légèrement sale, la durée de programme est particulièrement courte dans ce programme.	
Textiles foncés/Jeans		3,0 kg* maximum
Paliers de séchage :  ,  ,  +		
Textiles	Pièces de linge noir et foncé en coton, fibres mélangées et jeans	

SECHAGE

Chemises		1,0 kg* maximum
Paliers de séchage :  ,  , 		
Textiles	Chemises et chemisiers	
Conseil	- Mettez les chemises et les chemisiers à l'envers, fermez les boutons, repliez les cols et manchettes vers l'intérieur.	
Air chaud		4,0 kg* maximum
20-120 minutes		
Conseil	- Pour parfaire le séchage de textiles multicouches au séchage hétérogène, par ex. les vestes, coussins, sacs de couchage - Séchage et aération de tissus divers	
Rinçage conduits	⇨ Paragraphe « Programme Rinçage conduits »	

Essorage Thermique

Dans certains programmes, un essorage thermique est réalisé pour réduire la consommation d'énergie durant le séchage.

La vitesse de rotation pour l'essorage thermique correspond à la vitesse d'essorage admissible du programme de lavage correspondant.

Vous pouvez réduire la vitesse pour l'essorage thermique jusqu'à 900 tr/min dans certains programmes.

Laver et sécher en continu

Il est toujours conseillé de laver et sécher en continu s'il n'y a plus de linge à laver et à sécher et si la capacité de charge maximale admissible pour le séchage n'est pas dépassée.

Lisez impérativement le chapitre « Lavage » et le chapitre « Séchage ».

1. Préparer le linge

- Videz les poches.
- Triez les textiles par couleurs et type de tissu.
- Vérifiez les symboles sur l'étiquette d'entretien.

2. Charger le lave-linge séchant

- Ouvrez la porte.

Vérifiez la présence de corps étrangers dans le tambour avant de charger le linge.

- Chargez le linge déplié dans le tambour sans le tasser.

Les dispositifs de dosage tels que les sachets ou les boules peuvent fondre pendant le séchage et endommager le lave-linge séchant et le linge.
Ne séchez pas les dispositifs de dosage.

- Fermez la porte.

3. Sélectionner un programme

- Tournez le sélecteur de programme pour sélectionner le programme souhaité.

Le bandeau de commande est éclairé.

- Effleurez la touche sensitive *Lavage* et *Séchage*, jusqu'à ce que les deux touches sensibles soient éclairées.

4. Sélectionner les paramètres du programme

- Sélectionnez la vitesse d'essorage, la température et le palier de séchage de votre choix.

Les touches des réglages sélectionnés s'allument.

La vitesse d'essorage minimale est limitée à 900 tr/min.

Dans certains programmes, la vitesse de rotation ne peut pas être modifiée.

- Sélectionnez également d'autres options si vous le souhaitez ou si nécessaire.

Pour l'essorage thermique, la vitesse d'essorage affichée du lavage est enregistrée.

- Sélectionnez un délai de départ différé si vous le souhaitez.

LAVER ET SECHER

5. Ajouter la lessive

- Vous pouvez doser la lessive via le dosage par Cap ou le bac à produits lessiviels.

6. Démarrage/fin de programme

- Effleurez la touche sensitive clignotante *Départ/Ajouter du linge*.

La porte est verrouillée.

Le programme démarre.

Rotation infroissable démarre à la fin du programme.

Pendant la phase rotation infroissable, la porte est encore verrouillée.

- Effleurez la touche *Départ/Ajouter du linge* ou tournez le sélecteur de programme sur la position .

La porte se déverrouille.

Étendez le linge, si vous le retirez pendant la phase rotation infroissable, pour que la chaleur résiduelle puisse s'échapper.

À la fin de la phase Infroissable, la porte se déverrouille automatiquement.

- Tirez pour ouvrir la porte et sortez le linge.

Respectez la section « Après chaque lavage ou séchage ».

Après chaque lavage ou séchage

- Ouvrez la porte **en grand**.

 Risque de brûlure dû au métal chaud.

Le capuchon métallique à l'intérieur du hublot est chaud après le séchage.

Ne touchez pas l'embout métallique.

- Sortez le linge.

Lors du prochain lavage ou séchage, le linge restant peut rétrécir, déteindre ou être endommagé. N'oubliez pas de linge dans le tambour.

- Vérifiez qu'aucun corps étranger n'est resté coincé dans le joint d'étanchéité de la porte. Après le séchage, retirez les peluches du joint d'étanchéité et du hublot.

Conseil : Laissez la porte entrouverte pour que le tambour puisse sécher.

- Tournez le sélecteur de programme sur la position .

Conseil : Laissez le bac à produits entrouvert pour qu'il puisse sécher.

Programme Rinçage conduits

Lors du séchage, des peluches peuvent se former et se déposer tant dans le tambour que dans la cuve de bain lessiviel. Pour éviter que des peluches provenant par ex. de textiles sombres ne se déposent sur d'autres textiles, par ex. sur des textiles clairs, au lavage suivant ou qu'elles ne bouchent le lave-linge séchant, elles peuvent être évacuées par rinçage.

N'utilisez pas le programme *Rinçage conduits* pour rincer des textiles. S'assurer qu'aucun textile ne se trouve dans le tambour.

- Tournez le sélecteur sur le programme *Rinçage conduits*.

Ne pas utiliser de lessive.

- Effleurez la touche *Départ/Ajouter du linge*.

Les peluches sont rincées au bout de quelques minutes.

- Enlevez les peluches résiduelles du joint d'étanchéité de la porte et du hublot.
- Arrêtez le lave-linge séchant.

Modifier le déroulement du programme

Modifier un programme (sécurité enfants)

Il n'est pas possible de modifier le programme, la température, la vitesse d'essorage ou les options sélectionnées après le démarrage. Cela permet d'éviter toute manipulation involontaire, par exemple par des enfants.

Si le lave-linge séchant est éteint pendant que le programme est en cours, la fonction de veille n'éteindra pas complètement le lave-linge séchant après 15 minutes. Il se peut qu'il y ait encore de l'eau dans le tambour, les fonctions de sécurité sont donc toujours actives.

Annuler un programme

Vous pouvez annuler un programme de lavage à tout moment après le démarrage du programme.

- Tournez le sélecteur de programme sur la position .

Le programme est interrompu.

- Tournez ensuite le sélecteur de programme sur une position quelconque.

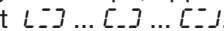
Dans l'affichage du temps, apparaît l'affichage suivant .

- pendant le lavage :

Le lave-linge séchant vidange le bain lessiviel et le programme de lavage est interrompu.

Le verrouillage de porte est supprimé.

- pendant le séchage :

Le lave-linge séchant refroidit le linge avant de pouvoir déverrouiller la porte.

Sortir le linge

- Attendez jusqu'à ce que le symbole  s'éteigne à l'écran et que la porte se déverrouille.
- Tirez pour ouvrir la porte et sortez le linge.

Sélectionner un autre programme

- Fermez la porte.
- Sélectionnez un programme.
- Ajoutez de la lessive dans le bac à produits, si nécessaire.
- Effleurez la touche *Départ/Ajouter du linge*.

Le programme démarre.

Modifier le déroulement du programme

Ajouter du linge - AddLoad

Vous pouvez ajouter ou retirer du linge lors des premières minutes qui suivent le démarrage du programme.

Il n'est **pas** possible d'ajouter du linge, tant que le symbole  s'affiche à l'écran.

- Effleurez la touche sensitive *Départ/ Ajouter du linge*.

Dans l'affichage du temps, apparaît l'affichage suivant *L..* ... *[..]* ... *[..]*.

L'affichage du temps indique *Add*.

- Ouvrez la porte.
- Ajoutez ou retirez du linge.
- Fermez la porte.
- Effleurez la touche sensitive *Départ/ Ajouter du linge*.

Le programme reprend.

L'ajout ou le retrait de linge n'est pas possible dans les cas suivants :

- la température du bain lessiviel est supérieure à 55 °C,
- le niveau d'eau dans le tambour dépasse une certaine valeur,

Départ différé / SmartStart

Départ différé

Ce départ différé est disponible lorsque la fonction de programmation *P99* SmartGrid est désactivée.

Le départ différé vous permet de reporter le départ du programme de 30 minutes à 24 heures maximum. Vous pouvez ainsi profiter des tarifs de nuit plus avantageux, par exemple.

Configurer un départ différé

- Sélectionnez le programme de lavage souhaité.
- Effleurez la touche sensitive .

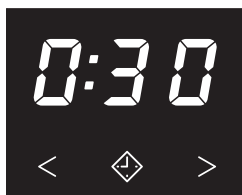

La touche sensitive  s'allume avec un éclairage clair.

- Effleurez la touche sensitive < ou > jusqu'à ce que le départ différé souhaité s'allume dans l'affichage de la durée.
- En dessous de 10 heures, le départ différé est modifié par palier de 30 minutes.
- Au-dessus de 10 heures, le départ différé est modifié par palier de 1 heure.

Démarrer le départ différé

- Effleurez la touche sensitive clignotante *Départ/Ajouter du linge*.

Le départ différé a été démarré et s'écoule dans l'affichage de temps.

Modifier ou annuler le départ différé

Une fois que le départ différé a été lancé, une modification n'est plus possible.

- Tournez le sélecteur de programme sur la position .
- Tournez le sélecteur sur un programme.

Dans l'affichage du temps, l'affichage suivant *[] ... [] ... []* ou *-0-* apparaît.

Le déroulement du départ différé est arrêté.

- Sélectionnez un programme et un nouveau délai de départ différé si vous le souhaitez.

SmartStart

Cette fonction *SmartStart* est disponible lorsque la fonction de programmation *P98 SmartGrid* est activée.

La fonction SmartStart vous permet de définir une plage horaire durant laquelle votre lave-linge séchant démarre automatiquement depuis l'extérieur. L'enclenchement s'effectue via un signal, envoyé par exemple par votre fournisseur d'énergie lorsque le tarif d'électricité est le plus attractif.

Vous pouvez définir une plage horaire entre 30 minutes et 24 heures. Pendant cette période, le lave-linge séchant attend le signal de l'extérieur. En l'absence de signal pendant la plage définie, le lave-linge séchant démarre automatiquement le programme.

Définir une plage horaire

Lorsque la fonction de programmation *P98 SmartGrid* est disponible, la fonction des touches sensibles  change. Dans l'affichage du temps, ce n'est plus le départ différé qui s'affiche mais la plage horaire à laquelle votre lave-linge séchant peut être démarré (voir chapitre « Fonctions de programmation », section « *P98 SmartGrid* »).

Le déroulement correspond au réglage du temps du départ différé.

- Effleurez la touche sensible .
- Réglez la plage horaire souhaitée via les touches sensibles < ou >.
- Effleurez la touche sensible Départ/Ajouter du linge.

 apparaît dans l'affichage du temps.

Nettoyage et entretien

Nettoyer la carrosserie et le bandeau

⚠ Risque d'électrocution lié à la tension réseau.

Lorsque le lave-linge séchant est hors tension, la tension du réseau est tout de même présente.

Débranchez le lave-linge avant tout nettoyage ou maintenance de l'appareil.

⚠ Dommages provoqués par jets d'eau.

En raison de la pression d'un jet d'eau, de l'eau peut pénétrer dans le lave-linge séchant et endommager les composants.

N'aspergez jamais le lave-linge séchant avec un jet d'eau.

⚠ Dommages provoqués par des détergents contenant des solvants.

Les détergents contenant des solvants, produits abrasifs, produits pour vitres ou nettoyants multi-usages risquent d'endommager les surfaces en plastique et autres composants.

N'utilisez pas ces détergents.

■ Nettoyez la carrosserie et le bandeau avec un détergent doux ou de l'eau savonneuse. Séchez ensuite avec un chiffon doux.

■ Nettoyez le tambour avec un produit de lavage spécial inox.

Nettoyer le bac à produits

L'utilisation de lessives liquides associée à des lavages à basse température favorise la formation de moisissures dans le bac à produits.

■ Pour des raisons d'hygiène, nettoyez régulièrement le bac à produits.

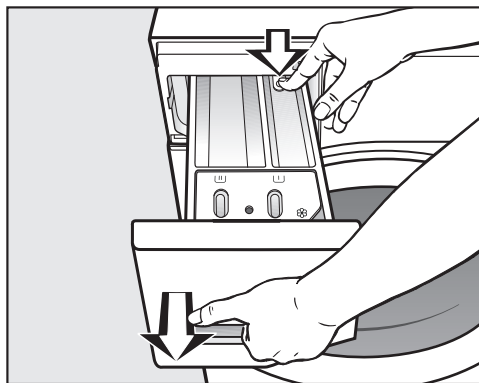

■ Ouvrez le bac à produits jusqu'à la butée, pressez le bouton de déverrouillage et sortez entièrement le bac à produits.

■ Nettoyez le bac à produits à l'eau chaude.

Nettoyage du tube d'aspiration et du canal

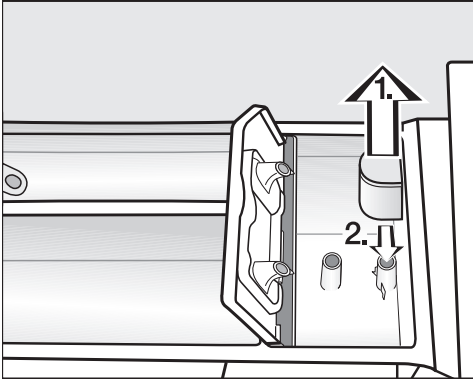

- Retirez le tube d'aspiration du compartiment  et nettoyez-le à l'eau chaude.
- Nettoyez la conduite sur laquelle le tube d'aspiration est fixé.
- Remettez le tube d'aspiration en place sur le tube.

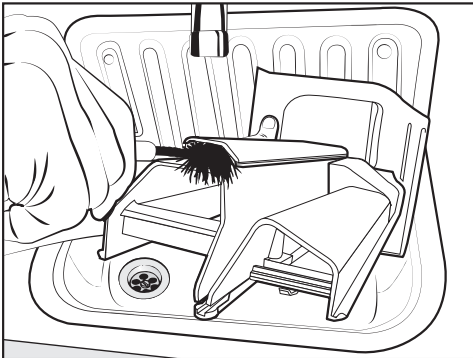

- Nettoyez le canal de l'adoucissant avec de l'eau chaude et une brosse.

L'amidon a tendance à coller.

Après plusieurs utilisations d'amidon, nettoyer soigneusement le tube d'aspiration.

Nettoyer le logement du bac à produits

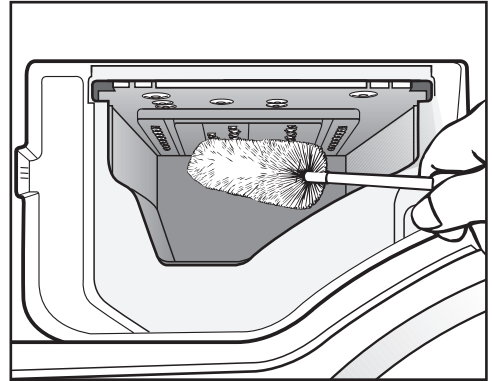

- Avec un goupillon, enlevez les restes de lessive et les dépôts calcaires sur les buses d'arrivée d'eau du bac à produits.
- Remplacez le bac à produits.

Conseil : Laissez le bac à produits entrouvert pour qu'il puisse sécher.

Nettoyage et entretien

Nettoyer le hublot

- Nettoyez de temps en temps la partie intérieure du hublot ainsi que le capuchon métallique sur le hublot avec un détergent doux ou de l'eau savonneuse.
- Séchez ces deux éléments avec un chiffon doux.

Nettoyer le tambour

Les lavages à basse température et/ou avec de la lessive liquide risquent de provoquer la formation de moisissures et de mauvaises odeurs à l'intérieur du lave-linge séchant. Nettoyez le lave-linge séchant avec le programme *Coton* 90 °C. Nettoyez le tambour au plus tard lorsque le témoin de contrôle **i** s'allume avec un **7** dans l'affichage du temps.

Nettoyer le filtre d'arrivée d'eau

Le lave-linge séchant est équipé d'un filtre destiné à protéger l'électrovanne d'arrivée d'eau. Le filtre placé à l'extrémité du tuyau d'arrivée d'eau doit être contrôlé environ tous les 6 mois, plus souvent en cas d'interruptions fréquentes sur le réseau d'alimentation en eau.

- Fermez le robinet d'eau.
- Dévissez le tuyau d'arrivée d'eau du robinet.

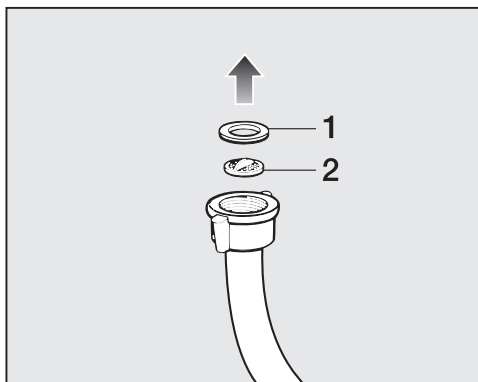

- Retirez le joint de caoutchouc **1** de son logement.
- Maintenez l'extrémité libre du tuyau d'arrivée d'eau tournée vers le bas. Le filtre en matière synthétique **2** se détache.
- Nettoyez le filtre en matière synthétique.
- Le remontage s'effectue dans l'ordre inverse.
- Revissez fermement le raccord fileté sur le robinet et ouvrez ce dernier. En cas de fuite d'eau, resserrez le raccord.

Le filtre **doit** être remonté après son nettoyage.

Vous pouvez régler la plupart des défauts ou anomalies courants par vous-même. Dans bon nombre de cas, vous économiserez ainsi du temps et de l'argent car vous n'aurez pas besoin de faire appel au service après-vente.

Sur www.miele.com/service, vous trouverez des informations sur l'aide au dépannage.



Les tableaux suivants vous aideront à déceler la cause d'un défaut ou d'une anomalie et à y remédier.

Impossible de démarrer un programme







Problème	Cause et solution
Le bandeau de commande reste sombre.	Le lave-linge séchant n'est pas sous tension. ■ Vérifiez si la fiche secteur est branchée. ■ Vérifiez si le fusible est en bon état.
	Le lave-linge séchant s'est déclenché automatiquement pour des raisons d'économie d'énergie. ■ Allumez à nouveau le lave-linge séchant en tournant le sélecteur de programme.
Dans l'affichage du temps, F et 34 s'alternent.	La porte n'est pas fermée correctement. Le verrouillage de la porte n'a pas pu s'enclencher. ■ Refermez la porte. ■ Relancez le programme. ■ Si le message d'anomalie persiste, contactez le service après-vente.

En cas d'anomalie

Annulation du programme et diode de contrôle d'anomalie

Problème	Cause et solution
Le voyant de contrôle d'anomalie  s'allume. Dans l'affichage du temps, F et 10 s'alternent et le signal sonore retentit.	<p>L'arrivée d'eau chaude est bloquée ou gênée.</p> <ul style="list-style-type: none">■ Vérifiez si le robinet d'eau est suffisamment ouvert.■ Vérifiez si le flexible d'arrivée d'eau est plié.■ Vérifiez si la pression d'eau n'est pas trop faible. <p>Le filtre dans l'arrivée d'eau est bouché.</p> <ul style="list-style-type: none">■ Nettoyez le filtre.
Le voyant de contrôle d'anomalie  s'allume. Dans l'affichage du temps, F et // s'alternent et le signal sonore retentit.	<p>L'évacuation d'eau est bloquée ou gênée. Le flexible d'évacuation est placé trop haut.</p> <ul style="list-style-type: none">■ Nettoyez le filtre et la pompe de vidange.■ Vérifiez si la hauteur maximale de refoulement de 1 m est dépassée.
Le voyant de contrôle d'anomalie  s'allume. Dans l'affichage du temps, F et 138 s'alternent et le signal sonore retentit.	<p>Le système de protection de l'eau a réagi.</p> <ul style="list-style-type: none">■ Fermez le robinet d'eau.■ Contactez le service après-vente Miele.
Dans l'affichage du temps, F et XXX s'alternent et le signal sonore retentit.	<p>Une anomalie est détectée.</p> <ul style="list-style-type: none">■ Débranchez le lave-linge séchant du réseau électrique. Débranchez la fiche secteur de la prise de courant ou déconnectez le fusible de l'installation électrique.■ Attendez au moins deux minutes avant de rebrancher votre lave-linge séchant sur le secteur.■ Réactivez le lave-linge séchant.■ Relancez le programme.■ Si le message d'anomalie persiste, contactez le service après-vente.

Le voyant de contrôle d'anomalie s'allume à la fin du programme

Problème	Cause et solution
<p>La diode de contrôle  s'allume.</p>	<p>Il s'est formé trop de mousse pendant le lavage.</p> <ul style="list-style-type: none"> ■ Lors de la prochaine lessive, utilisez moins de produit et respectez les indications de dosage figurant sur l'emballage.
<p>Le témoin de contrôle  s'allume avec un  dans l'affichage du temps.</p>	<p>Lors du lavage, aucun programme de lavage à plus de 60 °C n'a été effectué depuis longtemps.</p> <ul style="list-style-type: none"> ■ Démarrez le programme <i>Coton 90 °C</i> avec le produit nettoyant pour machine Miele ou une lessive universelle en poudre. <p>Le lave-linge séchant est nettoyé, prévenant ainsi la formation de germes et d'odeurs.</p>
<p>Le témoin de contrôle  s'allume avec un  dans l'affichage du temps.</p>	<p>Le programme <i>Rinçage conduits</i> (ou « Eliminer peluches », selon le modèle) n'a pas été utilisé pendant un certain temps.</p> <ul style="list-style-type: none"> ■ Démarrez le programme <i>Rinçage conduits</i> comme l'indique le chapitre « Rinçage conduits ».
<p>Le témoin de contrôle  s'allume avec un  dans l'affichage du temps.</p>	<p>Il n'y a pas de linge dans le tambour.</p> <p>La quantité de linge est trop faible. Le linge est encore humide car l'humidité résiduelle du linge n'est pas mesurable.</p> <ul style="list-style-type: none"> ■ À l'avenir, utilisez un programme <i>Air chaud</i> pour sécher de faibles quantités de linge. <p>La quantité de linge était trop importante pour le programme de séchage sélectionné.</p> <ul style="list-style-type: none"> ■ Respectez la capacité de charge maximale indiquée à la section « Tableau des programmes ».

En cas d'anomalie

Symbole dans l'affichage du temps

Message	Cause et solution
-0- s'allume dans l'affichage du temps.	Le sélecteur de programme a été tourné dans une autre position au démarrage du programme. <ul style="list-style-type: none">■ Remplacez le sélecteur de programme dans sa position de départ.
UP s'allume lors de l'activation du lave-linge séchant.	Une mise à jour est disponible pour le lave-linge séchant. Pour de plus amples informations, consultez le chapitre « Fonctions de programmation », section « P99 RemoteUpdate ».
Dans l'affichage de l'heure $\mathcal{E}tr$ s'allume brièvement pendant la sélection du programme.	Le lave-linge séchant indique qu'il est en réseau.
OFF s'allume dans l'affichage de l'heure lorsque le programme <i>MobileStart</i> \square^{P} est sélectionné.	La commande à distance est désactivée. <ul style="list-style-type: none">■ Activez la fonction de programmation P97 de la télécommande pour faire fonctionner le lave-linge séchant via l'App.
$\mathcal{E}on$ s'allume dans l'affichage de l'heure lorsque le programme <i>MobileStart</i> \square^{P} est sélectionné.	Le lave-linge séchant est en réseau et peut être commandé via l'App.
$no\mathcal{E}$ s'allume dans l'affichage de l'heure lorsque le programme <i>MobileStart</i> \square^{P} est sélectionné.	Miele@home n'est pas installé. <ul style="list-style-type: none">■ Mettez le lave-linge séchant en réseau, voir chapitre « Première mise en service », section « Configurer Miele@home ».
$\mathcal{E}no$ s'allume lors de l'activation du lave-linge séchant.	Une anomalie est détectée. <ul style="list-style-type: none">■ Arrêter le lave-linge séchant.■ Réactivez le lave-linge séchant.■ Contactez le service après-vente si $\mathcal{E}no$ s'affiche à nouveau. L'utilisation du lave-linge séchant reste possible. <ul style="list-style-type: none">■ Effleurez la touche sensitive \diamond avec un éclairage clair.

Problèmes d'ordre général avec le lave-linge séchant

Problème	Cause et solution
L'écran est sombre.	L'écran s'éteint automatiquement afin d'économiser de l'énergie (mode veille). <ul style="list-style-type: none"> ■ Pressez une touche. Le mode veille est désactivé.
Le lave-linge séchant vibre fortement pendant l'essorage.	Les pieds de machine sont mal réglés et ne sont pas bloqués. <ul style="list-style-type: none"> ■ Ajustez l'appareil de sorte qu'il soit bien d'aplomb et bloquez les pieds.
Bruits de pompe inhabituels.	Il ne s'agit pas d'une anomalie. Les bruits d'aspiration en début et en fin de vidange sont normaux.
Bruits d'essorage pendant le séchage.	Il ne s'agit pas d'une anomalie. Le séchage implique aussi de l'essorage (thermo-essorage).
Le lave-linge séchant n'a pas essoré le linge comme d'habitude, celui-ci est encore trempé.	Un balourd trop important a été détecté lors de l'essorage final et la vitesse d'essorage a été automatiquement réduite. <ul style="list-style-type: none"> ■ Pour que le linge se répartisse mieux dans le tambour, chargez toujours des pièces de linge de différentes tailles.
Une quantité importante de résidus de lessive reste dans le bac à produits.	La pression d'eau n'est pas suffisante. <ul style="list-style-type: none"> ■ Nettoyez les filtres d'arrivée d'eau. ■ Sélectionnez l'option <i>Hydro plus</i>.
	Les lessives en poudre utilisées avec un produit anti-tartre ont tendance à coller. <ul style="list-style-type: none"> ■ Nettoyez le bac à produits et versez à l'avenir d'abord la lessive, puis le produit anti-tartre.

En cas d'anomalie

Problèmes d'ordre général avec le lave-linge séchant

Problème	Cause et solution
L'adoucissant n'est pas complètement entraîné ou il reste trop d'eau dans le compartiment 	Le tube d'aspiration n'est pas correctement en place ou est obstrué. ■ Nettoyez le tube d'aspiration, voir chapitre « Nettoyage et entretien », paragraphe « Nettoyer le bac à produits ».
De l'eau reste dans le bac à adoucissant, à côté de la capsule.	CapDosing n'a pas été activé ou la capsule vide n'a pas été retirée après le dernier cycle de lavage. ■ Lors de la prochaine utilisation de la capsule, veillez à ce que CapDosing soit activé. ■ Sortez et éliminez la capsule après chaque lessive.
	Le tube d'évacuation du bac à produits, dans lequel est insérée la capsule, est obstrué. ■ Nettoyez le tube.
Il y a encore du liquide dans la capsule à la fin du programme.	Le tube d'évacuation du bac à produits sur lequel est insérée la capsule est obstrué. ■ Nettoyez le tube.
	Il ne s'agit pas d'une anomalie. Pour des raisons techniques, il reste un peu d'eau dans la capsule.
Plusieurs durées restantes sont indiquées sur l'écran.	L'affichage du temps restant résulte d'un processus d'apprentissage et s'adapte continuellement à vos habitudes de lavage et de séchage.

Problèmes d'ordre général avec le lave-linge séchant

Problème	Cause et solution
<p>De la mousse s'échappe du bac à produits pendant le programme <i>Rinçage conduits</i>.</p>	<p>Il reste des résidus de produit du dernier lavage dans la cuve.</p> <ul style="list-style-type: none"> ■ Effectuez toujours le bon dosage de lessive. ■ Respectez les indications de dosage figurant sur l'emballage du produit.
<p>À la fin du programme <i>Rinçage conduits</i>, il reste de la mousse dans le tambour.</p>	<p>Le programme <i>Rinçage conduits</i> permet également de rincer les résidus de lessive présents dans le réservoir à lessive. De la mousse peut ainsi se former.</p> <ul style="list-style-type: none"> ■ Utilisez régulièrement le programme <i>Rinçage conduits</i> pour que les résidus de lessive ne puissent pas se déposer dans le réservoir à lessive.
<p>À la fin du programme <i>Rinçage conduits</i> (ou « Eliminer peluches », selon le modèle), il reste des peluches dans le tambour.</p>	<p>Vous n'avez pas utilisé le programme <i>Rinçage conduits</i> depuis longtemps.</p> <ul style="list-style-type: none"> ■ Retirez les peluches du tambour. ■ Utilisez régulièrement le programme <i>Rinçage conduits</i>.
<p>Le lave-linge séchant dégage une odeur.</p>	<p>Le témoin de contrôle i n'a pas été pris en compte. Aucun programme de lavage à plus de 60 °C n'a été effectué depuis longtemps.</p> <ul style="list-style-type: none"> ■ Pour éviter la formation de moisissures et d'odeurs dans votre lave-linge séchant, démarrez le programme <i>Coton 90 °C</i> avec le produit nettoyant pour machine Miele ou avec une lessive en poudre.
	<p>La porte et le bac à produits ont été fermés après le lavage.</p> <ul style="list-style-type: none"> ■ Laissez la porte et le bac à produits entrouverts pour qu'ils puissent sécher.

En cas d'anomalie

Résultat de lavage insatisfaisant

Problème	Cause et solution
Des dépôts blanchâtres ressemblant à de la lessive apparaissent sur le linge foncé.	<p>La lessive contient des composants non solubles (zéolithes) pour adoucir l'eau, qui adhèrent au linge.</p> <ul style="list-style-type: none">■ Une fois le linge sec, essayez d'enlever ces traces avec une brosse.■ A l'avenir, lavez les textiles foncés avec une lessive ne contenant pas de zéolithes, ce qui est en général le cas des produits liquides.■ Lavez les textiles en programme <i>Textiles foncés</i>.
Le linge lavé avec une lessive liquide n'est pas propre.	<p>La lessive liquide ne contient pas d'agent de blanchiment. Les taches de fruit, de café ou de thé ne sont donc pas toujours éliminées.</p> <ul style="list-style-type: none">■ Utilisez de la lessive en poudre contenant un agent de blanchiment.■ Versez du sel détachant dans le compartiment  et de la lessive liquide dans une boule doseuse (enlever la boule doseuse avant le séchage).■ Ne versez jamais lessive liquide et détachant ensemble dans le bac à produits.
Des résidus gris élastiques adhèrent au linge lavé.	<p>Vous avez utilisé trop peu de lessive. Le linge présentait de nombreuses taches de graisse (huiles, pommades).</p> <ul style="list-style-type: none">■ Pour du linge présentant ce type de taches, utilisez davantage de lessive ou une lessive liquide.■ Avant le prochain lavage, lancez le programme <i>Nettoyage machine</i> en utilisant le nettoyeur pour machine Miele ou une lessive universelle en poudre.

Résultat de séchage insatisfaisant

Problème	Cause et solution
<p>Le linge semble encore trop humide après le séchage.</p>	<p>La charge est trop faible. L'électronique n'a pas pu mesurer correctement le taux d'humidité résiduelle.</p> <ul style="list-style-type: none"> ■ À l'avenir, utilisez un programme <i>Air chaud</i> pour sécher de faibles quantités de linge. <p>Un anneau de linge s'est formé pendant l'essorage, car la répartition du linge n'était pas équilibrée. Un anneau de linge s'est formé pendant l'essorage thermique, car le linge était trop humide ou la vitesse d'essorage choisie était trop élevée.</p> <ul style="list-style-type: none"> ■ Ouvrez la porte et séparez les pièces de linge. ■ Redémarrez le programme de séchage avec une vitesse d'essorage moins élevée.
<p>Le linge semble encore humide après le séchage.</p>	<p>Le linge chaud semble plus humide.</p> <ul style="list-style-type: none"> ■ Étendez le linge pour que la chaleur puisse s'échapper.
<p>Le linge est trop humide ou trop sec après séchage.</p>	<p>L'humidité résiduelle souhaitée se trouve entre deux paliers de séchage.</p> <ul style="list-style-type: none"> ■ Si besoin, modifiez les paliers de séchage comme indiqué au chapitre « Réglages », paragraphe « Paliers de séchage ».
<p>Il y a de l'eau dans le tambour après séchage.</p>	<p>La vidange ne s'effectue pas correctement.</p> <ul style="list-style-type: none"> ■ Nettoyez le filtre et la pompe de vidange comme décrit au paragraphe « Ouverture de la porte en cas de vidange obstruée et/ou de panne de courant » et vérifiez la hauteur de vidange.

En cas d'anomalie

La porte ne s'ouvre pas.

Problème	Cause et solution
Impossible d'ouvrir la porte pendant le déroulement du programme.	La porte est verrouillée pendant le déroulement du programme. ■ Suivez la description au chapitre « Modifier le déroulement du programme », section « Ajouter du linge ».
	Il y a de l'eau dans le tambour et le lave-linge séchant ne peut pas vidanger. ■ Nettoyez le filtre de vidange et la pompe de vidange comme expliqué dans le paragraphe « Déverrouillage manuel de porte en cas de vidange obs- truite et/ou de panne de courant ».
	Le niveau d'eau est trop élevé dans le tambour. ■ Interrompez le programme. Le lave-linge séchant vidange l'eau.
À la fin du programme ou après une annulation de programme, la porte ne peut pas être ouverte. Dans l'affichage du temps, l'affichage suivant $L \square \dots \square \dots \square \square$ clignote.	Pour des raisons de sécurité, la porte ne peut pas être ouverte. La température dans le tambour excède 55 °C pendant le lavage ou 70 °C pendant le séchage. ■ Attendez quelques minutes que la température ait baissé à l'intérieur du tambour et que la porte se déverrouille.
La porte ne se déverrouille pas. Dans l'affichage du temps, F et 35 s'alternent.	La serrure de porte est bloquée. ■ Contactez le service après-vente Miele.

Déverrouillage manuel de porte en cas de vidange obstruée et/ou de panne de courant

- Désactivez le lave-linge séchant.

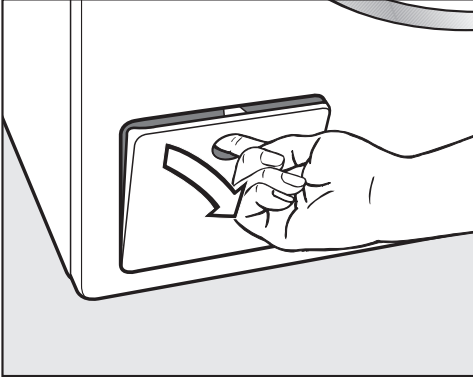

- Ouvrez la trappe d'accès à la pompe de vidange.

Vidange obstruée

Si la vidange est obstruée, le lave-linge séchant peut contenir une grande quantité d'eau.

 Risque d'ébouillantage dû au bain lessiviel brûlant.

Si vous venez de laver du linge à haute température, l'écoulement du bain lessiviel est brûlant.

Vidangez le bain lessiviel avec précaution.

Vidanger l'eau

Ne pas dévisser entièrement les filtres.

- Placez un récipient à rebords peu élevés mais avec une grande contenance sous la trappe, comme une plaque de cuisson creuse.

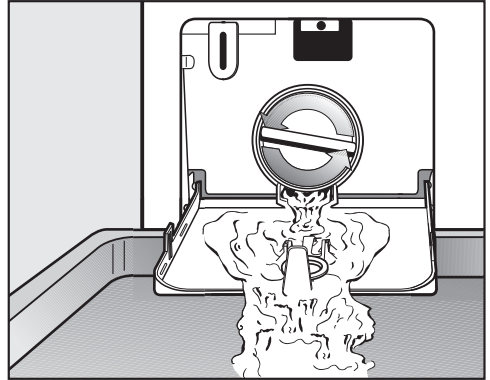

- Dévissez lentement le filtre jusqu'à ce que l'eau s'écoule.
- Revissez le filtre de vidange pour arrêter la vidange.

Dès que l'eau ne coule plus :

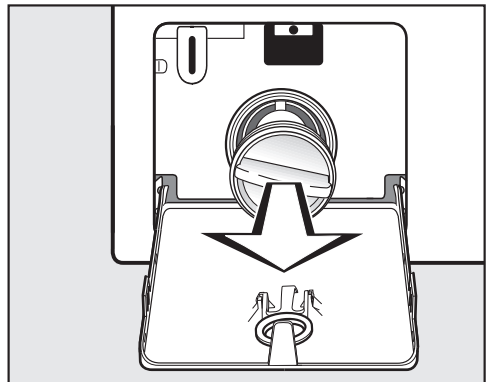

- Dévissez entièrement le filtre et retirez-le.

En cas d'anomalie

Nettoyer le filtre de vidange

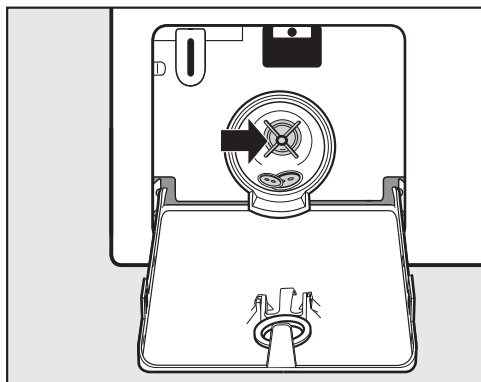

- Nettoyez soigneusement le filtre de vidange.
- Vérifiez si la turbine de la pompe de vidange tourne facilement.
- Enlevez les corps étrangers (boutons, pièces de monnaie, etc.) si nécessaire, et nettoyez l'intérieur.
- Remontez le filtre puis verrouillez-le bien.

 Risque de dommages dus à l'écoulement d'eau.

Si le filtre à lessive n'est pas remis en place correctement, de l'eau s'écoule du lave-linge séchant.

Remettez le filtre à lessive correctement en place et serrez-le à fond.

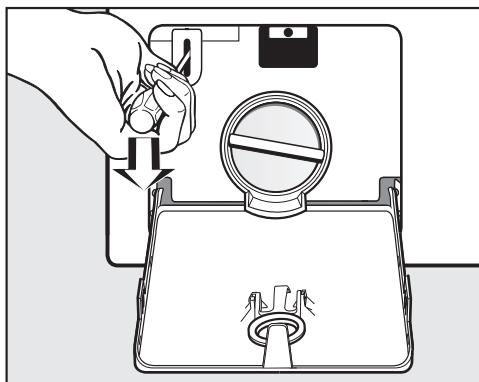

- Déverrouillez la porte à l'aide d'un tournevis.
- Ouvrez la porte.

Ouvrir la porte

 Risque de blessure due au tambour qui tourne.

Ne mettez jamais les mains dans un tambour qui tourne encore, vous risqueriez d'être grièvement blessé.

Assurez-vous que le tambour est à l'arrêt avant de décharger votre linge.

Sur www.miele.com/service, vous trouverez des informations sur l'aide au dépannage et les pièces détachées Miele.

Contact en cas d'anomalies

Vous n'arrivez pas à résoudre l'anomalie par vous-même ? Contactez le service après-vente Miele ou votre revendeur Miele.

Vous pouvez prendre rendez-vous en ligne avec le service après-vente Miele sous www.miele.com/service.

Les coordonnées du service après-vente Miele figurent en fin de notice.

Veillez indiquer le modèle et la référence de votre appareil (N° de série, de fabrication). Ces deux indications figurent sur la plaque signalétique.

La plaque signalétique est placée au-dessus du hublot à l'intérieur de la porte.

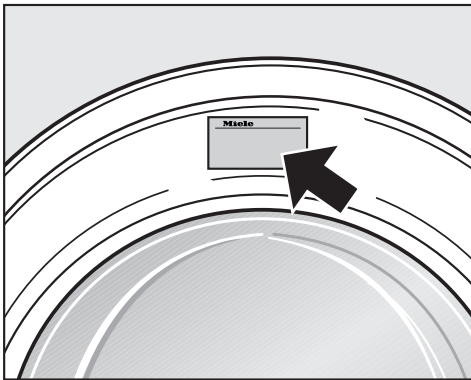

Garantie

La garantie est accordée pour cet appareil selon les modalités de vente par le revendeur ou par Miele pour une période de 24 mois.

Pour plus d'informations reportez-vous aux conditions de garantie fournies.

Accessoires en option

Les accessoires de ce lave-linge séchant sont disponibles chez les revendeurs Miele ou au SAV Miele.

Base de données EPREL

À partir du 1er mars 2021, des informations sur l'étiquetage énergétique et les exigences en matière d'écoconception seront disponibles dans la base de données européenne sur les produits (EPREL). Le lien suivant <https://eprel.ec.europa.eu/> permet d'accéder à la base de données sur les produits. Il vous est demandé de saisir ici la désignation du modèle.

Vous trouverez la désignation du modèle sur la plaque signalétique.

Miele Made in xxx

Mod.: XXXxxx

M-Nr.: xxxxxxxx Type: XXxx-X

Nr.:/ xxxxxxxxx

Miele Service
www.miele.com/service

Installation

Vue de face



- | | |
|---|--|
| ① Tuyau d'arrivée d'eau | ⑤ Bac à produits |
| ② Raccordement électrique | ⑥ Porte |
| ③ Tuyau de vidange avec crosse (amovible) et les différentes évacuations possibles de l'eau | ⑦ Trappe d'accès au filtre de vidange, à la pompe de vidange et au système de déverrouillage d'urgence |
| ④ Bandeau de commande | ⑧ 4 pieds réglables |

Vue de derrière

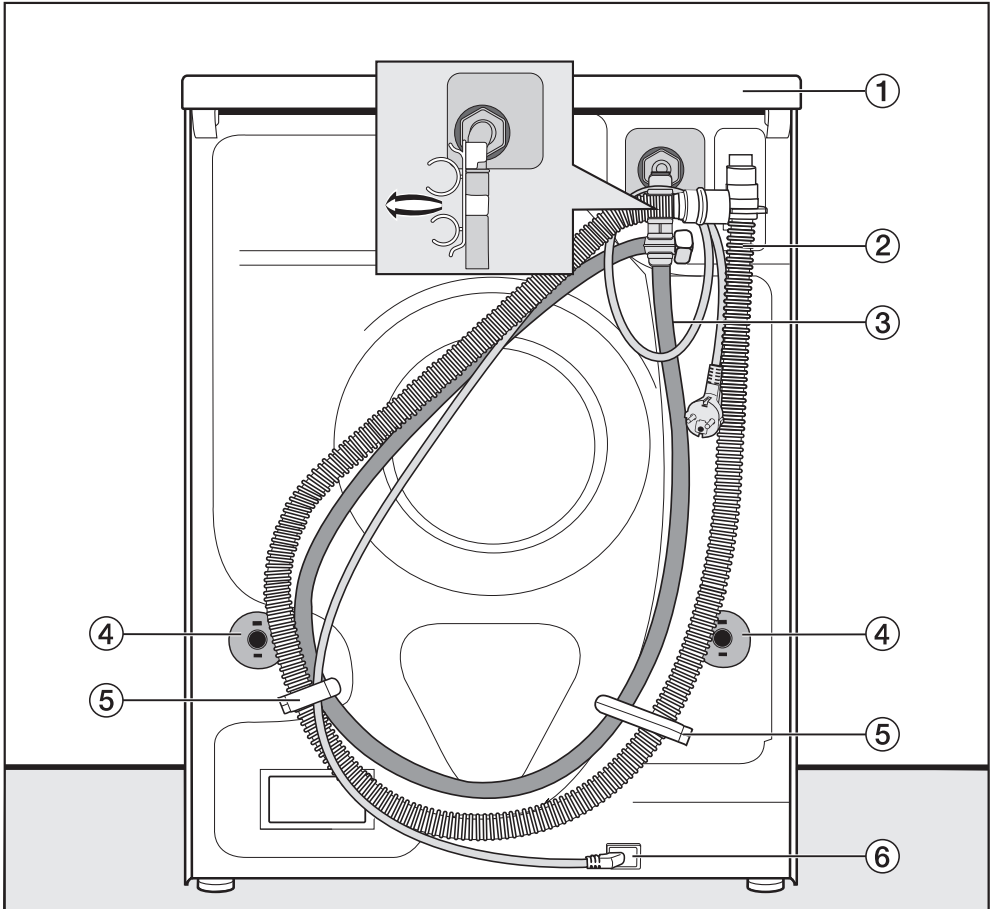

① Couvercle en saillie avec prises de main pour le transport

② Tuyau de vidange

③ Tuyau d'arrivée d'eau

④ Sécurités rotatives avec tiges de transport

⑤ Fixations de transport pour tuyaux d'arrivée d'eau et de vidange

⑥ Raccordement électrique

Installation

Lieu d'installation

La surface de montage la mieux adaptée est un sol en béton. Contrairement à un plancher en bois ou à un sol « souple », il ne transmet pratiquement pas de vibrations lors de l'essorage.

Attention :

- Installez le lave-linge séchant bien d'aplomb et veillez à ce qu'il soit stable.
- Evitez d'installer le lave-linge séchant sur des revêtements de sol souples, sans quoi l'appareil risque de vibrer pendant l'essorage.

Règles à respecter en cas d'installation sur un plancher en bois :

- Placez le lave-linge séchant sur une planche en bois (59 x 52 x 3 cm minimum). Ce panneau doit être vissé sur autant de poutres que possibles, et non seulement sur les lattes du plancher.

Conseil : Installez le lave-linge séchant si possible dans un angle de la pièce si possible, c'est là que la stabilité du plancher est la meilleure.

⚠ Risque de blessures provoquées par un lave-linge séchant non sécurisé.

En cas d'installation sur un socle déjà existant (en béton ou en maçonnerie), le lave-linge séchant risque de tomber du socle pendant l'essorage. Sécurisez le lave-linge séchant avec un étrier de fixation (accessoire en option).

Transport du lave-linge séchant sur le lieu d'installation

⚠ Risque de blessures provoquées par un couvercle non fixé.

Du fait de circonstances extérieures, la fixation arrière du couvercle peut devenir cassante. Le couvercle peut s'arracher lors du transport.

Veillez à la bonne fixation du couvercle avant de transporter l'appareil.

- Portez le lave-linge séchant par les pieds avant et le rebord arrière du couvercle.

Démonter les sécurités de transport

Retirer la tige de transport gauche

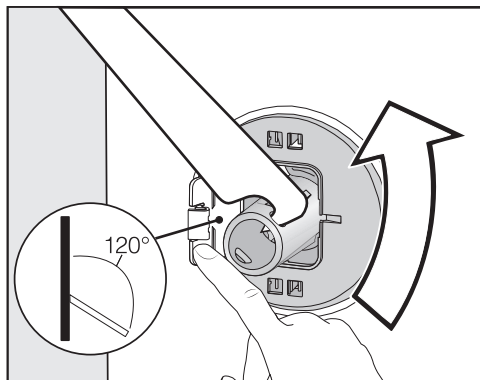

- Poussez le cache vers l'extérieur et tournez la tige de transport de 90° à l'aide de la clé à fourche fournie.

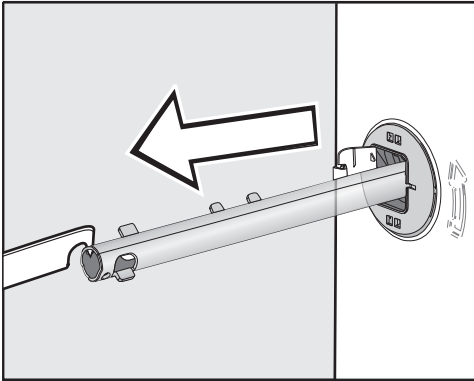

- Retirez la tige de transport.

Retirer la tige de transport droite

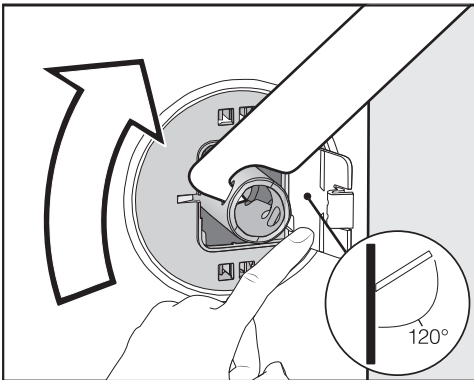

- Poussez le cache vers l'extérieur et tournez la tige de transport de 90° à l'aide de la clé à fourche fournie.

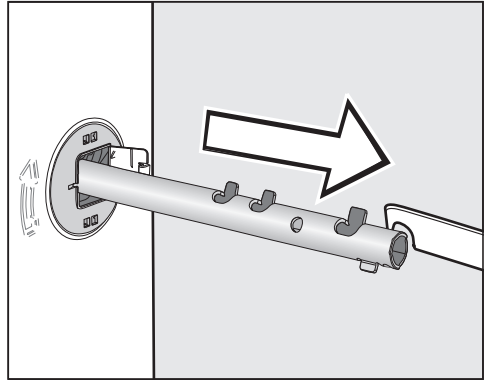

- Retirez la tige de transport.

Obstruer les orifices

⚠ Risque de blessure au contact des arêtes vives.
Ne mettez jamais les mains dans des orifices non obstrués, risque de blessure.
Obstruez les orifices où la sécurité de transport a été retirée.

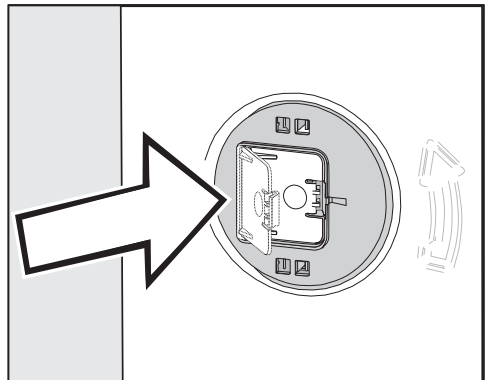

- Appuyez fermement sur les caches jusqu'à ce qu'ils s'enclenchent.

Installation

Installer les sécurités de transport

⚠ Dommages liés à un transport incorrect.

Le lave-linge séchant peut être endommagé s'il est transporté sans sécurités de transport.

Conservez les sécurités de transport. Elles doivent être remontées avant le transport du lave-linge séchant (par exemple pour un déménagement).

Ouvrir les caches

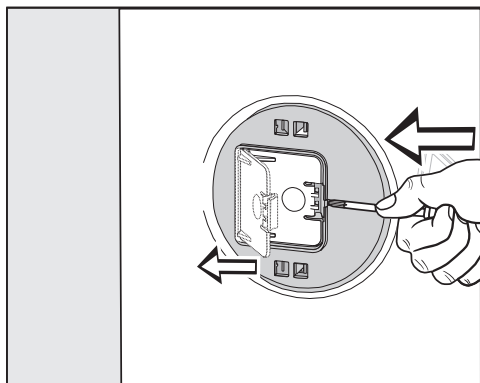

- A l'aide d'un objet pointu, appuyez un tournevis étroit contre l'ergot, par exemple.

Le cache s'ouvre.

Installer les tiges de transport

- L'installation s'effectue dans l'ordre inverse du démontage.

Conseil : Soulevez légèrement le tambour, les tiges de transport peuvent être enfoncées plus facilement.

Encastrement sous un plan de travail

Le montage et le démontage du kit d'encastrement* doivent toujours être effectués par un professionnel.

- Un **jeu d'encastrement*** est nécessaire. La tôle jointe au jeu d'encastrement vient remplacer le couvercle de l'appareil. Le montage de la tôle de protection est indispensable pour des raisons de sécurité électrique.
- L'arrivée et l'évacuation d'eau, ainsi que le raccordement électrique, doivent être installés à proximité du lave-linge séchant et être facilement accessibles.

Des instructions de montage sont jointes au kit d'encastrement.

* Accessoires en option

Conseils d'installation

Pour un fonctionnement optimal, le lave-linge séchant doit être horizontal et bien d'aplomb sur ses quatre pieds.

Une installation non conforme augmente la consommation d'eau et d'énergie, et peut provoquer un déplacement de l'appareil.

Dévisser et bloquer les pieds

L'équilibrage du lave-linge séchant s'effectue au moyen de ses quatre pieds à visser. Ils sont rentrés au maximum au moment de la livraison.

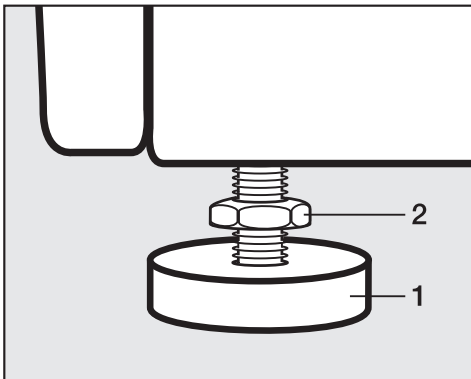

- Desserrez le contre-écrou **2** dans le sens des aiguilles d'une montre à l'aide de la clé à fourche fournie. Dévissez le contre-écrou **2** et le pied **1** en même temps.

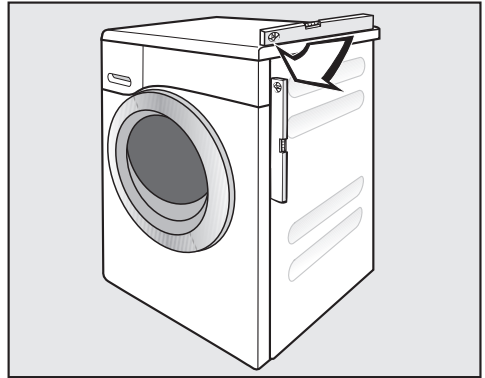

- Vérifiez avec un niveau à bulle si le lave-linge séchant est bien d'aplomb.
- Maintenez le pied **1** en place à l'aide d'une pince multiusage, puis resserrez de nouveau le contre-écrou **2** contre la carrosserie à l'aide de la clé à fourche.

⚠ Dommages liés à un lave-linge séchant mal ajusté.

Si les pieds ne sont pas bloqués, le lave-linge séchant risque de se déplacer.

Serrez les quatre contre-écrous des pieds contre la carrosserie. Vérifiez également que les pieds n'ont pas été dévissés lors de la mise en place.

Installation

Système anti-fuites

Le système anti-fuites Miele garantit une protection parfaite contre les dégâts des eaux liés à l'utilisation du lave-linge séchant.

Ce système se compose des éléments suivants :

- le tuyau d'arrivée d'eau
- l'électronique, la protection anti-fuites et la sécurité anti-débordement
- le tuyau de vidange

Le tuyau d'arrivée d'eau

- Protection contre l'éclatement du tuyau

Le tuyau d'arrivée d'eau présente une pression d'éclatement supérieure à 7000 kPa (70 bars).

Boîtier et électronique

- Bac collecteur

L'eau s'écoulant suite à des fuites dans le lave-linge séchant sera récupérée dans le bac collecteur. Un interrupteur à flotteur ferme les vannes d'arrivée d'eau. Toute arrivée d'eau supplémentaire est bloquée. L'eau se trouvant dans la cuve est vidangée.

- La sécurité anti-débordement

Ce dispositif évite que le lave-linge séchant déborde suite à une arrivée d'eau incontrôlée. Dès que le niveau d'eau dépasse une certaine hauteur, la pompe de vidange s'enclenche et l'eau est vidangée de manière contrôlée.

Tuyau de vidange

Le tuyau de vidange est protégé par un système d'aération. Cela permet d'éviter que le lave-linge séchant ne soit vidé par un effet de siphon.

Arrivée d'eau

 Risque sanitaire et dommages dus à l'arrivée d'eau impropre.

La qualité de l'entrée d'eau doit correspondre aux spécifications de l'eau potable du pays dans lequel le lave-linge est en fonctionnement.

Raccordez toujours le lave-linge à l'eau potable.

Le raccordement du lave-linge séchant à l'arrivée d'eau peut s'effectuer sans clapet anti-retour car il est construit suivant les normes en vigueur.

La pression de l'eau doit être comprise entre 100 kPa et 1 000 kPa. Si la pression est supérieure à 1 000 kPa, l'installation d'un réducteur de pression est indispensable.

Un robinet d'eau avec raccord fileté de 3/4" est nécessaire pour le raccordement. Si vous ne disposez pas d'un robinet d'eau, faites monter le lave-linge séchant par un installateur agréé sur le réseau d'eau potable.

Le raccord fileté est sous pression. Vérifiez l'étanchéité du raccordement en ouvrant lentement le robinet d'eau. Modifiez la position du joint et du raccord fileté en cas de fuite d'eau.

Ce lave-linge séchant n'est **pas** conçu pour un raccordement à l'eau chaude.

Le filtre placé dans l'écrou fileté à l'extrémité libre du tuyau d'arrivée d'eau protège l'électrovanne d'arrivée d'eau.

Ne retirez pas le filtre à impuretés.

Rallonge de tuyau en option

Des tuyaux de 2,5 ou 4,0 m de long sont disponibles en option auprès de votre revendeur ou du service après-vente Miele.

Maintenance

En cas de remplacement, utilisez exclusivement un tuyau d'origine Miele avec une pression d'éclatement supérieure à 7 000 kPa (70 bars).

Installation

Vidange

Le bain est vidangé par une pompe de vidange d'une hauteur de refoulement de 1 m. Posez le tuyau sans coude, afin de ne pas gêner la vidange. La crosse peut être accrochée à l'extrémité du tuyau. Si nécessaire, le tuyau peut être rallongé jusqu'à 5 m. L'accessoire est disponible auprès du SAV Miele ou des revendeurs spécialisés.

Pour des hauteurs d'évacuation supérieures à 1 m (hauteur de refoulement max. 1,8 m), vous pouvez vous procurer une pompe de vidange de rechange auprès d'un revendeur Miele ou du service après-vente Miele. Pour des hauteurs d'évacuation supérieures à 1 m, le tuyau peut être rallongé jusqu'à 2,5 m. L'accessoire est disponible auprès du SAV Miele ou des revendeurs spécialisés.

Possibilités de vidange :

1. Dans un lavabo ou un évier :

Attention :

- Bloquez le tuyau pour qu'il ne glisse pas.
- Si l'eau est vidangée dans un lavabo, elle doit pouvoir s'écouler suffisamment vite. Sinon, elle risque de déborder ou une partie de l'eau pourrait être à nouveau aspirée dans le lave-linge séchant.

2. Raccordement à un tuyau d'évacuation en plastique avec manchon en caoutchouc (siphon non indispensable).

3. Evacuation dans une bonde au sol (puits d'écoulement).

4. Raccordement à un évier avec un raccord fileté en plastique.

Raccordement à un évier

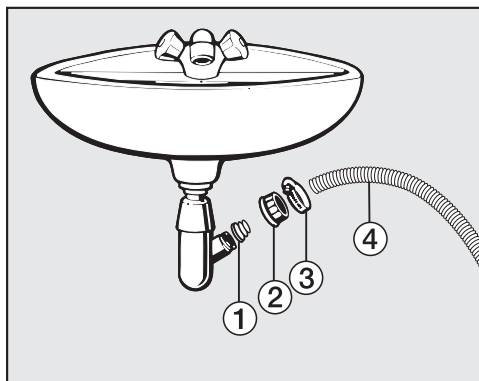

① Adaptateur

② Écrou moleté pour lavabo

③ Collier de serrage

④ Extrémité du tuyau

- Fixez l'adaptateur ① avec l'écrou moleté pour évier ② sur le siphon du lavabo.
- Enfilez l'extrémité du tuyau ④ sur l'adaptateur ①.
- Fixez le collier de serrage ③ juste derrière l'écrou moleté pour évier avec un tournevis.

Raccordement électrique

Le lave-linge séchant est équipé en série d'un raccordement « prêt à être branché » à une prise de sécurité.

Installez le lave-linge séchant de sorte que la prise soit facilement accessible. Si la prise n'est pas facilement accessible, vérifiez qu'un dispositif de sectionnement de chacun des pôles est prévu sur l'installation.



Risque d'incendie en cas de surchauffe.

Le fonctionnement du lave-linge séchant sur des multiprises et des rallonges peut entraîner une surcharge des câbles.

Pour des raisons de sécurité, n'utilisez pas de rallonge ni de multiprises.

L'installation électrique doit être conforme aux normes EDF.

Pour des raisons de sécurité, nous recommandons l'utilisation d'un disjoncteur différentiel (RCD) du type  de l'installation domestique associée pour le raccordement électrique du lave-linge séchant.

Un câble d'alimentation réseau abîmé ne doit être remplacé que par un câble réseau spécial du même type (disponible auprès du SAV Miele). Pour des raisons de sécurité, seul un professionnel qualifié ou le SAV Miele doit se charger du remplacement.





Le mode d'emploi ou la plaque signalétique vous indique la puissance de raccordement et la protection électrique adaptée. Comparez ces informations avec les données de la connexion électrique sur place.

En cas de doute, contactez un électricien professionnel.





Le fonctionnement temporaire ou permanent sur un système d'alimentation électrique autonome ou non synchrone au réseau (comme les réseaux autonomes, les systèmes de secours) est possible. La condition préalable au fonctionnement est que le système d'alimentation électrique soit conforme aux spécifications de la norme EN 50160 ou comparable.



Les mesures de protection prévues dans l'installation domestique et dans ce produit Miele doivent également être assurées dans leur fonction et leur mode de fonctionnement en fonctionnement isolé ou en fonctionnement non synchrone au réseau ou être remplacées par des mesures équivalentes dans l'installation. Comme décrit, par exemple, dans la publication actuelle de VDE-AR-E 2510-2.





Symboles d'entretien





Lavage	
Les degrés figurant dans la cuve indiquent la température maximale à laquelle vous pouvez laver les articles.	
	Rythme de lavage normal
	Rythme de lavage plus doux
	Rythme de lavage très doux
	Lavage à la main
	Non lavable



Exemple pour la sélection de programme

Programme	Symboles d'entretien
ECO 40-60	
Coton	
Synthétique	
Linge délicat	
Laine	

Séchage	
	Température normale
	température réduite
	sèche-linge déconseillé

Fer à repasser et repasseuse	
	env. 200 °C
	env. 150 °C
	env. 110 °C Un repassage à la vapeur peut entraîner des dommages irréversibles.
	Fer à repasser & repasseuse interdit

Nettoyage professionnel	
	Nettoyage avec des solvants chimiques. Les lettres correspondent aux produits de nettoyage.
	
	Nettoyage à l'eau
	Nettoyage chimique interdit

Blanchiment	
	Tout blanchiment par oxydation autorisé
	Blanchiment à l'oxygène uniquement
	Blanchiment interdit

Caractéristiques techniques

Hauteur	850 mm
Largeur	596 mm
Profondeur	637 mm
Profondeur avec porte ouverte	1055 mm
Hauteur d'installation sous plan	820 (+8/-2) mm
Largeur d'installation sous plan	600 mm
Poids	environ 95 kg
Capacité de charge lavage	8,0 kg de linge sec
Capacité de charge séchage	5,0 kg de linge sec
Tension électrique	voir plaque signalétique
Puissance de raccordement	voir plaque signalétique
Fusible	voir plaque signalétique
Données de consommation	Voir chapitre « Données de consommation »
Pression d'écoulement d'eau minimale	100 kPa (1 bar)
Pression d'écoulement d'eau maximale	1 000 kPa (10 bar)
Longueur du tuyau d'arrivée d'eau	1,55 m
Longueur du tuyau d'évacuation	1,50 m
Longueur du câble d'alimentation	2,00 m
Hauteur maximale de vidange	1,00 m
Longueur maximale de vidange	5,00 m
LED ou LED électroluminescentes	Classe 1
Labels de conformité délivrés	voir plaque signalétique
Consommation à l'arrêt	0,30
Mode veille avec maintien de la connexion au réseau	0,70
Bande fréquence	2,4000 GHz – 2,4835 GHz
Puissance maximale d'émission	< 100 mW

Caractéristiques techniques

Déclaration de conformité

Par la présente, Miele déclare que ce lave-linge est conforme à la directive 2014/53/EU.

Le texte complet de la déclaration de conformité se trouve sous une des adresses Internet suivantes :

- Page d'accueil miele France, sur www.miele.fr
- Onglet Services, Demande de documentations, Modes d'emploi, sur www.miele.fr/electromenager/demande-d-informations-385.htm en indiquant le nom du produit ou le numéro de série

Programmes	Charge kg	Énergie kWh	Eau Litre	Durée h.:min.	Température ¹ °C	Humidité rési- duelle %	Vitesse de rotation tr/min
Lavage							
ECO 40-60*	8,0	0,77	60	3:39	43	47	1500
	4,0	0,42	52	2:48	32	47	1500
	2,0	0,18	28	2:48	25	49	1500
Coton	8,0	1,35	57	2:29	54	51	1500
	8,0	0,35	72	2:39	20	51	1500
Synthétique	3,5	0,32	47	1:59	30	30	1200
Express ³	3,5	0,33	30	0:20	27	60	1200
Laine	2,0	0,23	35	0:39	-	-	-
Lavage et séchage							
ECO 40-60* Séchage normal	5,0	3,35	85	6:29	35	0	1500
	2,5	1,62	43	3:59	28	0	1500

* Programme de contrôle de la conformité avec la législation de l'UE sur l'écoconception N° 2019/2023 et l'étiquetage énergétique conformément au règlement N° 2019/2014.

¹ Température maximale atteinte dans le lavage principal.

² Programme 20 °C pour le linge en coton peu sale

³ Option *Court* activée

Remarque pour les clients

Les données de consommation peuvent différer des valeurs annoncées en fonction de la pression et de la dureté de l'eau, de la température d'arrivée d'eau, de la température ambiante, du type et de la quantité de linge, des variations de tension réseau et des options sélectionnées.

Fonctions de programmation

Les fonctions de programmation vous permettent d'adapter l'électronique du lave-linge séchant selon les besoins du moment. Vous pouvez modifier ces fonctions de programmation à tout moment.

La programmation s'effectue en 9 étapes (1, 2, 3 ... 9) à l'aide de touches sensibles.

Ouvrir le niveau de programmation

Condition préalable :

- Le lave-linge séchant est activé et le sélecteur de programme est positionné sur un programme.

- la porte du lave-linge séchant est ouverte.

- 1 Effleurez la touche sensible *Départ/Ajouter du linge* et maintenez-la enfoncée pendant les étapes 2-3.
- 2 Fermez la porte du lave-linge séchant.
- 3 Attendez que la touche sensible *Départ/Ajouter du linge* reste allumée en permanence
- 4 ... puis relâchez la touche sensible *Départ/Ajouter du linge*.

Après quelques secondes, P13 s'allume dans l'affichage de temps.

Sélectionner et désélectionner une fonction de programmation

Le numéro qui correspond à la fonction de programmation sélectionnée s'affiche à côté de la durée P associée à un chiffre, soit par exemple : P13.

- 5 En effleurant la touche sensible < ou >, vous sélectionnez pas à pas la fonction de programmation suivante ou précédente :

Fonctions de programmation	
P11	Durée du signal sonore
P12	Signal sonore
P13	Bip de touches
P14	Code PIN
P22	Mise en veille du bandeau de commande
P24	Memory
P28	Fonction Délicat
P29	Réduction de la température
P32	Niveau de rinçage maximal
P33	Refroidissement du bain lessiviel
P49	Pression d'eau faible
P52	Luminosité champs lumineux
P70	Palier de séchage coton
P71	Niveau de séchage Entretien facile
P72	Prolongation du temps de refroidissement
P77	Protection anti-placage
P90	Heures de fonctionnement
P97	Commande à distance
P98	SmartGrid
P99	RemoteUpdate
P00	Réglage d'usine

- 6 Validez la fonction de programmation sélectionnée avec la touche sensible *Départ/Ajouter du linge*.

Modifier et enregistrer la fonction de programmation

Vous pouvez soit activer/désactiver une fonction de programmation, soit sélectionner diverses options.

- 7 Effleurez la touche sensitive < ou >, pour activer ou désactiver une fonction de programmation ou pour sélectionner une option.

Fonction de programmation	Options de sélection					
	-00	-01	-02	-03	-04	-05 à -07
P11		•	•			
P12	•	•	•			
P13	•	•	•			
P14	•	•				
P22	•	•				
P24	•	•				
P28	•	•				
P29	•	•				
P32	•	•				
P33	•	•				
P49	•	•				
P62		•	•	•	•	•
P70		•	•	•	•	•
P71		•	•	•	•	•
P72	•	•	•	•	•	-05 à -18
P77	•	•	•	•	•	
P97	•	•				
P98	•	•				
P99	•	•				
P00	•	•				

- 8 Validez la sélection effectuée avec la touche sensitive *Départ/Ajouter du linge*.

Le numéro de la fonction de programmation s'allume de nouveau, par exemple P13.

Quitter le niveau de programmation

- 9 Tournez le sélecteur de programme sur la position .

La programmation est maintenant enregistrée. Vous pouvez modifier de nouveau la programmation à tout moment.

Fonctions de programmation

P11 Durée du signal sonore

Le signal sonore vous indique que le programme est terminé. Vous pouvez décider de la durée pendant laquelle le signal sonore doit retentir.

Sélection

- 01 = Le signal sonore retentit 3 x en fin de programme.
- 02 = Le signal sonore retentit jusqu'à l'arrêt automatique du lave-linge séchant (1 heure maximum).

P12 Signal sonore

Le signal sonore vous indique que le programme est terminé.

Sélection

- 00 = désactivé
- 01 = activé - faible
- 02 = activé - fort

P13 Bip de touches

Il est possible d'activer ou de désactiver la tonalité des touches sensibles.

Sélection

- 00 = désactivé
- 01 = activé - faible
- 02 = activé - fort

P14 Code PIN

Le code PIN permet de protéger votre lave-linge séchant contre un usage non autorisé.

Lorsque le code PIN est activé, il doit être saisi pour pouvoir utiliser le lave-linge séchant.

Sélection

- 00 = désactivé
- 01 = activé

Si vous avez sélectionné -01, il est possible d'utiliser le lave-linge séchant en entrant le code PIN.

Utilisation du lave-linge séchant avec le code PIN

Votre code est **125**. Vous ne pouvez pas le modifier.

- Activez le lave-linge séchant.

0__ s'affiche dans l'affichage de temps et les touches sensibles > et < s'allument.

- Effleurez la touche sensible >.

L'affichage du temps indique ! __.

- Validez le chiffre qui apparaît avec la touche sensible *Départ/Ajouter du linge*.

Le premier chiffre a été enregistré.

- Saisissez également les deuxième et troisième chiffres avec les touches sensibles > et <, puis confirmez avec la touche sensible *Départ/Ajouter du linge*.

Le verrouillage est désactivé.

P22 Mise en veille du bandeau de commande

Pour des raisons d'économie d'énergie, l'affichage de l'heure et les touches sensibles s'assombrissent au bout de dix minutes et la touche sensible *Départ/Arrêt* clignote.

Sélection

-00 = désactivé

L'affichage de temps et les touches sensibles ne s'assombrissent pas lorsque le lave-linge séchant est enclenché.

-01 = activé

L'affichage de temps et les touches sensibles s'assombrissent 10 minutes après le démarrage du programme.

Attention : à l'expiration de la durée programmée pour le départ différé, à la fin du programme ou de la phase Infroissable, l'affichage de temps et les touches sensibles s'allument pendant 10 minutes.

P24 Mémoire

Le lave-linge séchant enregistre les derniers réglages d'un programme (température, vitesse d'essorage et certaines options) après le démarrage du programme.

Lorsque ce programme de lavage est de nouveau sélectionné, le lave-linge séchant affiche les réglages mémorisés.

Sélection

-00 = désactivé

-01 = activé

P28 Fonction Délicat

Lorsque la fonction Délicat est activée, le déplacement du tambour est réduit. Des textiles peu sales peuvent être ainsi lavés plus en douceur.

La fonction Délicat peut être activée pour les programmes *Coton* et *Synthétique* pendant le lavage.

Sélection

-00 = désactivé

-01 = activé

Fonctions de programmation

P29 Réduction de la température

L'eau présente un point d'ébullition plus bas en altitude. À partir d'une altitude de 2 000 m, Miele recommande d'activer la réduction de la température pour éviter « l'ébullition de l'eau ».

Sélection

-00 = désactivé

-01 = activé

P32 Niveau de rinçage maximal

Dans les programmes *Coton* et *Synthétique*, il est toujours possible de régler à la valeur maximale le niveau d'eau lors du rinçage.

Cette fonction est importante pour les personnes allergiques, afin d'obtenir le meilleur résultat de rinçage. La consommation d'eau augmente.

Sélection

-00 = désactivé

-01 = activé

P33 Refroidissement du bain lessiviel

À la fin du lavage principal, une entrée d'eau supplémentaire est admise dans le tambour pour refroidir le bain lessiviel.

Le refroidissement du bain lessiviel s'effectue en programme *Coton*, si la température est supérieure ou égale à 70 °C.

Le refroidissement du bain lessiviel devrait être activé :

- pour éviter tout risque d'ébouillantage si le tuyau de vidange est accroché à un lavabo ou un évier ;
- dans les bâtiments non pourvus d'un tuyau d'évacuation conforme à la norme DIN 1986.

Sélection

-00 = désactivé

-01 = activé

P49 Pression d'eau faible

Si la pression d'eau est inférieure à 100 kPa (1 bar), le lave-linge séchant interrompt le programme. Si la pression d'eau de l'installation ne peut pas être augmentée, la fonction activée empêche l'annulation précoce de programme.

Sélection

-00 = désactivé

-01 = activé

P62 Luminosité des champs lumineux

La luminosité atténuée des touches sensibles dans le bandeau de commande peut être réglée selon 7 niveaux.

La luminosité est modifiée dès que vous sélectionnez un autre niveau.

Sélection

-01 = niveau le plus foncé



-07 = niveau le plus clair

P70 Paliers de séchage Coton

Si besoin est, vous pouvez modifier les niveaux de séchage pour le programme Coton.

Sélection

-01 = plus humide



-07 = plus sec

P71 Paliers de séchage Synthétique

Si besoin est, vous pouvez modifier les niveaux de séchage pour le programme Synthétique.

Sélection

-01 = plus humide



-07 = plus sec

P72 Prolonger le temps de refroidissement

Vous pouvez prolonger la phase de refroidissement avant que le programme de séchage se termine afin que les textiles soient davantage refroidis. Le refroidissement du linge sera plus perceptible. L'extension n'est exécutée que si une étape de séchage est sélectionnée. L'extension du temps de refroidissement n'est pas active dans le temps de séchage.

Sélection

-00 = Minutes



-18 = Minutes

Fonctions de programmation

P77 Protection anti-placage

Afin de réduire la probabilité de formation d'un anneau de linge, il est possible de limiter le nombre de tours pour l'essorage final.

Le réglage *Protection anti-placage* n'est compatible qu'avec le lavage et séchage continu.

Sélection

- 00 = désactivé
- 01 = 1 200 tr/min
- 02 = 1 100 tr/min
- 03 = 1 000 tr/min
- 04 = 900 tr/min

P90 Heures de fonctionnement

Vous pouvez consulter le nombre total d'heures de lavage et de séchage du lave-linge séchant.

La durée totale des heures de fonctionnement s'affiche successivement en chiffres sur l'affichage de l'heure. Le lave-linge séchant a par exemple lavé et séché pendant 1234 heures. L'affichage de l'heure indique d'abord un *H* puis un *1*, puis un *2*, puis un *3* et enfin un *4*. Puis, le *H* s'affiche à nouveau.

P97 Commande à distance

Avec l'app Miele, vous pouvez contrôler l'état de votre lave-linge séchant partout où vous vous trouvez, l'allumer et le contrôler à distance grâce au programme *MobileStart*.

Vous pouvez désactiver la fonction de programmation *P97* si vous ne souhaitez plus commander votre lave-linge séchant avec votre terminal mobile.

Il est également possible d'annuler un programme via l'App quand la fonction de programmation *P97* n'est pas activée.

Avec la touche sensitive , configurez une plage horaire durant laquelle le lave-linge séchant doit être démarré puis lancer le départ différé (voir chapitre « Départ différé/SmartStart »). Vous pouvez démarrer le lave-linge séchant dans le créneau horaire enregistré par vos soins en envoyant un signal. Si vous n'avez envoyé aucun signal jusqu'à l'heure de départ la plus tardive possible, le lave-linge séchant démarre automatiquement.

Sélection

- 00 = désactivé
- 01 = activé

P98 SmartGrid

Vous pouvez définir une plage horaire durant laquelle votre lave-linge séchant démarre automatiquement.

Lorsque vous avez activé *SmartGrid*, la touche sensitive \diamond n'a plus la fonction *Départ différé*, mais la nouvelle fonction *SmartStart*.

Vous pouvez régler une plage horaire *SmartStart* à l'aide de la touche sensitive \diamond . Le lave-linge séchant se met en marche dans le créneau horaire indiqué par vos soins dès la réception du signal envoyé. Si vous n'avez reçu aucun signal de départ jusqu'à l'heure de départ la plus tardive, le lave-linge séchant démarre automatiquement (voir chapitre « *Départ différé/ SmartStart* »).

Sélection

-00 = désactivé

-01 = activé

P99 Mise à jour à distance (RemoteUpdate)

La fonction *RemoteUpdate* (mise à jour à distance) permet de mettre à jour le logiciel de votre lave-linge séchant. Si une mise à jour est disponible pour votre lave-linge séchant, ce dernier la téléchargera automatiquement. L'installation d'une mise à jour ne s'effectue pas automatiquement, vous devez la lancer manuellement.

Même si vous n'installez pas de mise à jour, vous pouvez utiliser votre lave-linge séchant comme d'habitude. Néanmoins, Miele recommande d'installer les mises à jour.

Déroulement de la mise à jour à distance (RemoteUpdate)

Des informations sur le contenu et l'étendue des mises à jour sont disponibles sur l'application Miele.

Le message *UP* apparaît dans l'affichage du temps dès qu'une mise à jour du logiciel est disponible.

Vous pouvez installer immédiatement la mise à jour ou différer l'installation. La question est reposée en remettant le lave-linge séchant en marche.

La mise à jour peut prendre quelques minutes.

Respectez les points suivants pour la fonction de mise à jour à distance :

- Tant que vous ne recevez pas de notification, aucune mise à jour n'est disponible.
- Une fois qu'une mise à jour est installée, vous ne pouvez pas revenir à une version précédente.
- N'éteignez pas le lave-linge séchant pendant les mises à jour. Dans le cas contraire, la mise à jour sera interrompue et ne sera pas installée.
- Certaines mises à jour peuvent uniquement être réalisées par le service après-vente Miele.

Fonctions de programmation

Mise en marche/Arrêt

La fonction de mise à jour à distance (*RemoteUpdate*) est activée par défaut. Une nouvelle mise à jour disponible est automatiquement téléchargée et doit être installée manuellement. Désactivez la fonction de mise à jour à distance (*RemoteUpdate*) si vous ne souhaitez pas un téléchargement automatique d'une mise à jour.

Sélection

-00 = désactivé

-01 = activé

Commencer la mise à jour

Après la mise en marche du lave-linge séchant, *UP* apparaît dans l'affichage du temps.

- Effleurez la touche sensitive *Départ/Ajouter du linge*.

UP clignote dans l'affichage du temps. La mise à jour démarre.

Le progrès de la mise à jour est matérialisé par des barres sur l'affichage du temps :

I = 0 %

||||||| = 100 %

Déplacer la mise à jour

Après la mise en marche du lave-linge séchant, *UP* apparaît dans l'affichage du temps.

- Effleurez la touche sensitive .

La durée du programme apparaît dans l'affichage du temps du programme sélectionné.

Lors de la prochaine mise en marche, le lave-linge séchant vous demandera de démarrer la mise à jour.

POO Réglage d'usine

Toutes les fonctions de programmation, excepté la fonction *POO* heures de fonctionnement sont réinitialisées aux réglages d'usine.

Sélection

-00 = retour (sans réinitialisation)

-01 = Réinitialiser les fonctions de programmation aux réglages d'usine.

Éteindre la Wi-Fi

- Tournez le sélecteur sur le programme *MobileStart*.

L'affichage du temps indique : ∞ .

- Effleurez la touche sensitive \diamond et maintenez la touche sensitive \diamond enfoncée jusqu'à ce que le décompte soit écoulé dans l'affichage du temps.

L'affichage du temps indique : ---.

- La connexion Wi-Fi est désactivée.
- La connexion Wi-Fi est restaurée aux valeurs d'usine.

Réinitialisez la configuration réseau si vous éliminez, vendez le lave-linge séchant ou si vous mettez en service un lave-linge séchant d'occasion. Cela permet de garantir que vous avez supprimé toutes les données personnelles et que le précédent propriétaire ne puisse plus avoir accès au lave-linge séchant.

Pour pouvoir réutiliser Miele@home, vous devez effectuer une nouvelle installation.

Droits d'auteur et licences pour le module de communication

Miele utilise son propre logiciel ou un logiciel tiers non couvert par une licence open source, pour faire fonctionner et contrôler le module de communication. Le présent logiciel/les composants de logiciel sont soumis à des droits d'auteur. Les droits d'auteur détenus par Miele et des tiers doivent être respectés.

Ce module de communication contient également des composants logiciels distribués sous licence open source. Vous pouvez consulter les composants open source inclus ainsi que les avis de droit d'auteur correspondants, les copies des conditions de licence applicables et toute autre information localement via IP et un navigateur web (*http://<ip adresse>/Licenses*). Les dispositions de responsabilité et de garantie des conditions de licence open source qui y figurent ne s'appliquent qu'à l'égard des ayants droit respectifs.

Lessive et produits d'entretien

Pour ce lave-linge, vous pouvez obtenir des détergents, des produits d'entretien pour textiles, des additifs et des produits d'entretien pour appareils. Tous les produits sont appropriés aux lave-linge Miele.

Vous pouvez commander ces articles et bien d'autres encore via www.miele-shop.com, auprès du service après-vente ou en vous adressant à votre revendeur Miele.

Lessives

UltraWhite (lessive en poudre)

- Résultats parfaits à 20/30/40/60/95 °C
- Une blancheur éclatante grâce à sa forte teneur en oxygène actif et en agents blanchissants
- Élimination efficace des taches, même à basse température

UltraColor (lessive liquide)

- Excellents résultats de lavage à 20/30/40/60 °C
- Formule protectrice pour des couleurs toujours éclatantes
- Élimination efficace des taches, même à basse température

UltraColor Sensitive (lessive liquide)

- Pour les couleurs - adapté pour les peaux sensibles
- Sans parfums ni colorants
- Propriétés écologiques certifiées par l'écolabel Le Cygne Blanc

Lessive pour linge délicat WoolCare (lessive liquide)

- Pour la laine, la soie et les textiles délicats
- Formule spéciale aux protéines de blé et protection des couleurs
- Excellents résultats de lavage à 20/30/40/60 °C

Lessives spéciales

Ces lessives spéciales sont disponibles sous forme de caps pour un dosage unique pratique.

Caps Sport

- pour textiles synthétiques
- Neutralise les odeurs grâce à un absorbant d'odeurs
- Préviend le chargement électrostatique des vêtements
- Préserve la forme et les propriétés respirantes des textiles synthétiques

Caps DownCare

- pour duvets
- Préserve l'élasticité et les propriétés respirantes des duvets
- Nettoyage efficace et entretien doux grâce à la lanoline
- Les duvets ne collent pas et restent légers

Caps WoolCare

- Lessive pour la laine et les textiles délicats
- Formule de soin spéciale à base de protéines de blé
- Technologie de protection des fibres contre le feutrage
- Formule de protection des couleurs pour un lavage en douceur

Caps Outdoor

- Lessive spéciale pour vêtements de travail de qualité supérieure

- Protège les fonctions de membrane des vêtements de travail de haute qualité
- Préserve la forme et les propriétés respirantes des textiles synthétiques
- Neutralise les odeurs grâce à un absorbant d'odeurs

Caps UltraDark

- Lessive spéciale pour linge noir et foncé
- Formule de protection des couleurs pour un lavage en douceur
- Effet anti-bouloches : empêche vos vêtements de ternir
- Préserve durablement l'intensité des couleurs

Caps CottonRepair

- Lessive spéciale pour textiles en coton
- Ravive visiblement les textiles en un seul lavage.
- Formule spéciale Miele avec la technologie Novozymes.
- Élimine les bouloches et ravive l'éclat des couleurs
- Utiliser au maximum 1 à 2 fois par an et par pièce de linge.

Caps SilkCare

- Lessive pour la soie et les textiles délicats
- Formule spéciale à base de protéines de soie
- Préserve la douceur typique des textiles en soie
- Nettoyage délicat pour la protection des fibres de soie

Lessive et produits d'entretien

Produits complémentaires de soin du linge

Ces produits complémentaires de soin du linge sont disponibles sous forme de caps pour un dosage unique pratique.

Cap Adoucissant

- Adoucissant pour un parfum de fraîcheur
- Pour un lavage parfait en toute simplicité
- Pour du linge d'une douceur incomparable
- Prévient le chargement électrostatique des vêtements

Cap ImpraProtect

- Imperméabilisant pour vêtements de sport et de pluie
- Effet hydrofuge, coupe-vent et anti-salissure
- Préserve les propriétés respirantes des textiles

Additifs

Les additifs sont disponibles sous forme de caps pour un dosage unique pratique.

Cap Booster

- Détachant ultra-puissant
- Technologie enzymatique contre les taches tenaces
- Pour les textiles blancs et de couleur
- Pour d'excellents résultats de lavage, même à basse température

Entretien de l'appareil

Détartrant

- élimine les dépôts de calcaire importants
- doux grâce à l'acide citrique naturel
- Protège les thermo-plongeurs, tambours et autres éléments

IntenseClean

- Pour une hygiène parfaite de votre lave-linge
- Elimine les graisses, bactéries, et odeurs qui en découlent
- Nettoyage efficace en profondeur

Tablettes de détartrage

- Réduit la dose de lessive nécessaire pour une eau très calcaire
- Moins de résidus de lessive sur les tissus
- Moins de produits chimiques déversés dans les eaux usées

MIELE France

Siège social

9 avenue Albert Einstein - Z. I. du Coudray

93151 - Le Blanc-Mesnil CEDEX

R.C.S. Bobigny B 708 203 088

Miele Experience Center

Paris Rive Droite

55 Boulevard Maiesherbes

75008 Paris

Miele Experience Center

Paris Rive Gauche

30 rue du Bac

75007 Paris

Miele Experience Center Nice

Secteur Cap 3000

285 avenue de Verdun

06700 Saint-Laurent du Var



Internet
www.miele.fr



La ligne Consommateurs

Conseils, SAV, accessoires
et pièces détachées

09 74 50 1000

Appel non surtaxé

S.A. Miele Belgique

Z.5 Mollem 480

1730 Mollem (Asse)

Réparations à domicile et autres
renseignements : 02/451.16.16

E-mail: info@miele.be

Internet: www.miele.be

**Prenez un rendez-vous au
Miele Experience Center
de Bruxelles, Mollem, Anvers
ou Hasselt**

Miele Luxembourg S.à.r.l.

20, rue Christophe Plantin

Boîte postale 1011

L-1010 Luxembourg-Gasperich

**Réparations à domicile et autres
renseignements : 49 711 30**

E-mail : infolux@miele.lu

Internet : www.miele.lu

Siège en Allemagne

Miele & Cie. KG

Carl-Miele-Straße 29, 33332 Gütersloh

WTD 160

fr-FR

M.-Nr. 12 247 701 / 01