

Miele



Mode d'emploi et instructions
d'installation
Machine à laver professionnelle
PWM 514
PWM 520

Veillez impérativement lire le mode d'emploi
avant l'installation et la mise en service de l'ap-
pareil pour éviter les accidents et les dommages
à la machine.

fr-CA

M.-Nr. 11 876 850

Votre contribution à la protection de l'environnement

Recyclage de l'emballage de transport

L'emballage est conçu pour protéger la machine à laver contre les dommages durant le transport. Les matériaux d'emballage utilisés sont sélectionnés en fonction de critères écologiques pour en faciliter le recyclage.

Le recyclage de l'emballage permet d'économiser les matières premières lors de la fabrication et de réduire le volume des déchets dans les sites d'enfouissement. Vous pouvez retourner l'emballage à votre revendeur Miele.

Mise au rebut de votre ancien appareil

Les appareils électriques et électroniques usagés contiennent des matériaux de valeur. Toutefois, ils contiennent aussi des substances nocives nécessaires à leur bon fonctionnement et à leur sécurité. Jeter ces matériaux avec les ordures ménagères ou les manipuler de manière inadaptée peut nuire à la santé ainsi qu'à l'environnement. Ne jetez donc jamais votre ancien appareil avec les ordures ménagères.

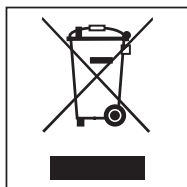

Veillez la déposer à votre centre de tri ou déchetterie locale pour les appareils électriques et électroniques. Consultez votre revendeur si nécessaire.

Veillez vous assurer que votre ancien appareil ne présente aucun risque pour les enfants pendant son entreposage avant la mise au rebut.

Conseils pour économiser l'énergie

Consommation d'eau et d'énergie

- Chargez la machine à laver avec la charge **maximale** de linge sec pour le programme de lavage choisi.
La consommation d'eau et d'énergie est optimisée lorsque la machine à laver lave une charge pleine.

Lessive







- Ne dépassez pas les quantités de lessive recommandées sur l'emballage.
- Réduisez la quantité de lessive pour les petites charges.

Séchage en sècheuse

Sélectionnez la vitesse d'essorage la plus élevée possible pour le programme de lavage afin de consommer moins d'énergie lors du cycle de sècheuse suivant.

Votre contribution à la protection de l'environnement	2
Conseils de sécurité et mises en garde	6
Utilisation prévue	7
Prévention d'une mauvaise utilisation	8
Sécurité technique	9
Utilisation conforme	11
Chlore et détérioration des composants	13
Traitement contre le chlore	13
Accessoires	14
Mise au rebut de votre ancien appareil	14
Description de la machine (avec boîte à produits)	15
Modèles avec tiroir à produits (WEK)	15
Modèles sans tiroir à produits (WEK)	16
Commande	17
Panneau de commande	17
Touches sensibles et écran tactile à touches sensibles	17
Menu principal	18
Exemples d'utilisation de l'appareil	18
Fonctionnement d'un appareil de laverie automatique	20
Préparation du lavage	22
Vider les poches	22
Charge max.	22
Charger le lave-linge	23
Sélection d'un programme	24
Sélection des paramètres de programme	25
Lavage avec la boîte à produits	26
Ajout de lessive à l'aide du tiroir à produits	26
Agent de blanchiment	27
Teintures, produits décolorants et détartrants	27
Dosage de la lessive	27
Dosage de la lessive	27
Quantité de lessive	27
Duretés d'eau	27
Démarrage d'un programme – fin d'un programme	29
Minuterie	30
Guide de dépannage	31
Service technique Miele	33
Foire aux questions	34
Aide en cas d'anomalie	34
Impossible de démarrer un programme de lavage	34
Résultat de lavage non satisfaisant	35
Problèmes d'ordre général avec le lave-linge	36
Causes possibles pour la formation excessive de mousse	37
Grandes pièces de linge étirées	37
Poursuivre un programme après une interruption de l'alimentation électrique	37

Table des matières

Nettoyage et entretien	38
Accumulation de rouille	38
Nettoyage du tiroir à produits, des compartiments à lessive et des cannes d'aspiration	39
Installation	41
Installation de la machine à laver	41
Fixation	41
Conditions générales de fonctionnement	41
Pour un entretien facile.....	42
Montage sur socle.....	42
Sécurités de transport	43
Retrait des sécurités de transport	43
Raccordements à l'eau	44
Raccord de dosage de produit avec le compartiment de mélange des produits liquides	45
Vidange de l'eau.....	46
Raccordement électrique	46
Options	47
Prélavage 	47
Pré-rinçage 	47
Rinçage supplémentaire 	47
Trempage 	47
Intensif 	47
Hydro plus 	47
Arrêt cuve pleine 	47
Arrêt dosage 	47
Fonctions spéciales dans la séquence des programmes	49
Essorage.....	49
Pas d'essorage final (Arrêt cuve pleine)	49
Infroissable	49
Modification du déroulement de programme	50
Modification du programme	50
Modification du programme de lavage	50
Annulation d'un programme.....	50
Mise sous tension de la machine à laver après une interruption de l'alimentation électrique	50
Ajout ou retrait de linge	51
Mode exploitant	52
Accéder au Mode exploitant	52
Accès par code	52
Modifier le code.....	52
Quitter le menu Réglages	52

Fonctionnement/Affichage	53
Langue.....	53
Menu Langue.....	53
Définir langues.....	53
Luminosité de l'écran	53
Heure	54
Date	54
Volume.....	54
Afficher / masquer	54
Trier les options	54
Mise en veille «appareil»	54
Départ différé.....	55
Mémoire	55
Unité de température.....	55
Unité de poids	55
Sélection de programme	56
Commande.....	56
Paquets de programme.....	57
Classer les programmes.....	57
Affect.couleur programme.....	57
Hygiène	57
Code expert.....	57
Technique des procédés	58
Infroissable	58
Fréquence de service	58
Arrivée d'eau	59
Informations légales	59
Caractéristiques techniques	60
Caractéristiques de l'appareil PWM 514	60
Raccordement électrique	60
Dimensions d'installation	60
Poids et charge au sol.....	60
Valeurs d'émissions.....	60
Sécurité du produit.....	60
Wi-Fi	60
Caractéristiques de l'appareil PWM 520	61
Raccordement électrique	61
Dimensions d'installation	61
Poids et charge au sol.....	61
Valeurs d'émissions.....	61
Sécurité du produit.....	61
Wi-Fi	61
Protection des données Wi-Fi	62
Protection et sécurité des données.....	62
Réglages d'usine pour la configuration du réseau.....	62
Droit d'auteur et licences	62

Conseils de sécurité et mises en garde

Cette machine à laver a été conçue conformément aux normes de sécurité en vigueur. Toutefois, une utilisation inappropriée de l'appareil peut entraîner des dommages corporels et matériels.

Lisez attentivement le mode d'emploi avant d'utiliser la machine à laver. Il contient des informations importantes relatives à l'installation, la sécurité, l'utilisation et l'entretien de l'appareil. Vous éviterez ainsi de vous blesser et d'endommager la machine à laver.

Miele vous conseille vivement et expressément de lire et de suivre les instructions du chapitre concernant l'installation de la machine à laver, ainsi que les consignes de sécurité et les mises en garde.

Miele ne peut pas être tenue responsable des blessures et des dommages causés par le non-respect de ces instructions.

Conservez ce mode d'emploi en lieu sûr et transmettez-le au futur propriétaire de l'appareil le cas échéant.

Lorsque d'autres personnes sont formées à l'utilisation de la machine à laver, leur formation doit comprendre ces consignes de sécurité et mises en garde.

Utilisation prévue

- ▶ Cette machine à laver est adaptée uniquement au lavage d'articles textiles portant une étiquette d'entretien indiquant qu'ils peuvent être lavés en machine. Toute autre application peut être dangereuse. Le fabricant ne peut pas être tenu responsable des dommages causés par une utilisation incorrecte ou inappropriée de l'appareil.
- ▶ Cette machine à laver doit être utilisée comme décrit dans le mode d'emploi et doit être inspectée régulièrement afin de vérifier qu'elle fonctionne correctement. Les travaux d'entretien doivent être réalisés lorsque cela s'avère nécessaire.
- ▶ Cette machine à laver n'est pas adaptée à une utilisation en extérieur.
- ▶ N'installez pas la machine à laver dans un endroit où il risque de geler. Les tuyaux gelés risquent de casser ou d'éclater. La fiabilité de l'unité de contrôle électronique peut être compromise à des températures inférieures au point de congélation.
- ▶ Cette machine à laver est conçue uniquement pour une utilisation dans un environnement commercial.
- ▶ Si la machine fonctionne en zone professionnelle, seul du personnel formé et habilité ou des spécialistes peuvent faire fonctionner la machine. Si le lave-linge fonctionne dans une zone accessible au public, l'exploitant doit s'assurer de l'utilisation sans risque de l'appareil.
- ▶ La machine à laver ne doit pas être installée ou utilisée dans des installations mobiles (par ex. sur des bateaux).
- ▶ Les personnes qui ne sont pas en mesure d'utiliser ce lave-linge en toute sécurité en raison de déficiences physiques, sensorielles ou mentales ou de leur manque d'expérience ou de connaissances ne doivent pas l'utiliser sans la surveillance ou les instructions d'une personne responsable.
- ▶ Les enfants ne doivent pas être autorisés à s'approcher de la machine à laver, à moins qu'ils ne soient sous constante surveillance.
- ▶ Les enfants ne doivent pas nettoyer ou entretenir le lave-linge sans être sous la surveillance d'un adulte.
- ▶ Ne laissez pas les enfants sans surveillance à proximité du lave-linge. Ne les laissez jamais jouer avec le lave-linge.
- ▶ Les programmes de désinfection ne doivent pas être interrompus, car cela pourrait nuire au résultat de la désinfection. L'exploitant doit veiller à ce que la norme de désinfection thermique et thermo-chimique soit respectée en réalisant des tests de validation adaptés.

Conseils de sécurité et mises en garde

Prévention d'une mauvaise utilisation

▶ N'utilisez jamais de produits de lavage à base de solvants, par ex. des produits contenant de la benzine, dans cette machine à laver. Cela pourrait endommager des composants de l'appareil et créer des vapeurs toxiques. **Risque d'incendie et d'explosion!**

▶ En cas de lavage à haute-température, n'oubliez pas que le hublot est très chaud ! Empêchez les enfants de toucher au hublot du lave-linge quand il fonctionne.

Risque de brûlure !

▶ Fermez la porte de chargement après chaque cycle de lavage. Cela évitera que les enfants essaient de grimper dans la machine à laver ou d'y cacher des objets, et que les animaux s'introduisent dans la machine à laver.

▶ Ne pas abîmer, enlever ou désactiver les systèmes de sécurité et les éléments de commande du lave-linge.

▶ Les machines pour lesquelles les organes de commande ou l'isolation des câbles sont endommagés, ne doivent plus fonctionner avant réparation.

▶ L'eau utilisée dans l'appareil pour le lavage est un bain lessiviel et n'est pas potable ! Dirigez ce bain logiciel dans un système de vidange approprié en conséquence conformément aux codes locaux.

▶ Assurez-vous que le tambour est à l'arrêt avant de décharger votre linge. Ne mettez jamais les mains dans un tambour qui tourne encore, vous risqueriez d'être grièvement blessé.

▶ Faites attention à ne pas mettre vos mains dans l'espace entre la porte et le cadre lorsque vous fermez la porte de chargement.

Attention! La porte de chargement se verrouille automatiquement dès que la machine à laver démarre.

▶ En cas d'utilisation d'adjuvants et de produits spéciaux, suivre les conseils d'utilisation du fabricant. N'utiliser ces produits que dans le cadre prévu par le fabricant pour éviter les détériorations de matériaux et les réactions chimiques violentes (gaz explosif...).

Sécurité technique

► Avant d'installer la machine à laver, vérifiez qu'elle ne présente aucun dommage extérieur. La machine à laver ne doit pas être installée ou utilisée si elle est endommagée.

► La sécurité électrique de ce lave-linge n'est garantie que s'il est raccordé à un système de mise à la terre installé conformément aux réglementations en vigueur. Il est essentiel de faire vérifier cette condition de sécurité élémentaire et, en cas de doute, l'installation domestique par un professionnel. Miele ne peut être tenu pour responsable des dommages occasionnés par une mise à la terre manquante ou interrompue.

► Les réparations incorrectes peuvent créer des dangers imprévisibles pour l'utilisateur, au titre desquels le fabricant n'endosse aucune responsabilité. Les réparations doivent exclusivement être effectuées par des techniciens agréés par Miele, faute de quoi aucun recours à la garantie ne sera accepté pour les dommages consécutifs.

► N'effectuez pas de modifications sur le lave-linge qui ne soient pas expressément autorisées par Miele.

► Pour réparer, nettoyer ou entretenir le lave-linge, mettez-le hors tension. Mettez le lave-linge hors tension en :

- la fiche du lave-linge est débranchée de la prise secteur, ou
- le disjoncteur a été déclenché ou
- le fusible est dévissé entièrement de l'installation domestique et en sortant de son logement.

Consultez également le chapitre « Installation et raccordement ».

► La machine à laver doit être raccordée à l'alimentation en eau uniquement à l'aide du nouveau jeu de tuyaux fournis avec l'appareil. Les anciens tuyaux ne doivent être réutilisés. Vérifiez régulièrement le jeu de tuyaux pour détecter tout signe d'usure. Changez le jeu de tuyaux à temps pour éviter tout risque de fuite et de dommages associés.

► En cas de fuites, il faut éliminer la cause, avant de continuer à faire fonctionner le lave-linge. Débranchez immédiatement le lave-linge en cas de fuite d'eau !

► En cas de dysfonctionnements du chauffage vapeur, il peut se produire des températures plus élevées dans la zone de la porte de chargement, du couvercle de la boîte à produits et à l'intérieur du tambour (notamment sur le bord du tambour). Risque de brûlures légères.

Cette indication ne s'applique qu'aux appareils avec chauffage vapeur.

Conseils de sécurité et mises en garde

- ▶ Les pièces défectueuses doivent être remplacées uniquement par des pièces de rechange Miele d'origine. Seule l'utilisation de pièces de rechange Miele d'origine permet de garantir la conformité de l'appareil aux normes de sécurité.
- ▶ Si cette machine est utilisée dans un environnement industriel, veuillez vous assurer que toutes les réglementations relatives à la santé et à la sécurité soient respectées et que les tests sont effectués conformément aux réglementations locales et nationales. Le livret d'essai pour tous les documents d'essai nécessaires est disponible auprès du service technique de Miele.
- ▶ Veuillez suivre les instructions des chapitres « Installation et raccordement » et « Caractéristiques techniques ».
- ▶ La prise du lave-linge doit être constamment accessible pour pouvoir débrancher à tout moment le lave-linge.
- ▶ Si un raccordement fixe est prévu, un dispositif de disjonction rapide doit être installé conformément au code local.
- ▶ Si un raccordement fixe est prévu, le dispositif de déconnexion rapide doit être fourni sur place. Le dispositif de sectionnement doit se trouver à proximité immédiate du lave-linge, et être bien visible et à tout moment accessible.
- ▶ Pour les variantes de lave-linge sans bouton d'arrêt d'urgence propre, un dispositif d'arrêt d'urgence central doit être disponible sur le lieu d'installation.

Utilisation conforme

- ▶ Le poids maximum du linge à sec est de 14 kg / 30 lb pour le PW 514, et de 20 kg / 45 lb pour le PW 520. Consultez le « Tableau des programmes » pour connaître les charges maximales recommandées pour chaque programme.
- ▶ Avant d'utiliser la machine à laver pour la première fois, vérifiez que les sécurités de transport ont été retirés (voir « Installation – Retirer les sécurités de transport »). Pendant l'essorage, un dispositif de sécurité pour le transport qui serait resté en place pourrait endommager la machine à laver ainsi que les meubles ou appareils adjacents.
- ▶ N'essayez pas de forcer pour ouvrir la porte de lave-linge. La porte peut être ouverte uniquement lorsqu'un message à l'écran vous y invite.
- ▶ Ne repoussez pas le tambour à montage souple de l'appareil lorsque l'appareil est en marche.
- ▶ Lors de la fermeture de la porte, il existe un risque d'écrasement et de cisaillement entre le cadre de la porte et l'ouverture du tambour, ainsi qu'au niveau des charnières.
Prudence : la porte de chargement se verrouille automatiquement lorsque l'appareil démarre.
- ▶ Fermez le robinet d'eau en cas d'absence prolongée (vacances par ex.) surtout s'il n'existe pas de vidange au sol (regard) à proximité du lave-linge.
- ▶ Vérifiez qu'aucun corps étranger (par ex. clous, épingles, pièces de monnaie, trombones) ne pénètre dans l'appareil avec le linge. Cela pourrait endommager les composants de l'appareil (par ex. la cuve, le tambour). Des composants endommagés peuvent abîmer le linge.
- ▶ Il n'est pas nécessaire de détartrer l'appareil si vous dosez la lessive correctement. Si votre appareil était malgré tout entartré, utilisez un détartrant avec protection anti-corrosion. Le détartrant est disponible chez votre revendeur Miele ou auprès du service après-vente Miele. Conformez-vous scrupuleusement aux instructions d'utilisation.
- ▶ Les textiles qui ont été pré-traités à l'aide de produits de lavage à base de solvants doivent être soigneusement rincés à l'eau claire avant d'être placés dans l'appareil. Veuillez noter que tout déversement de résidus de solvant dans les eaux usées doit s'effectuer conformément à la législation locale.
- ▶ N'utilisez jamais de détergents contenant des solvants pour nettoyer le tambour de votre lave-linge. Ces produits risquent de détériorer les pièces de l'appareil et de dégager des vapeurs toxiques.

Risque d'incendie et d'explosion !

Conseils de sécurité et mises en garde

▶ Ne stockez et ne manipulez ni essence, pétrole ou autre produit inflammable à proximité du lave-linge. N'utilisez pas le couvercle de la machine comme support.

Risque d'incendie et d'explosion !

▶ Ne rangez pas de produits chimiques sur le couvercle de la machine (lessive liquide, adjuvants lessiviels). Des décolorations mais aussi des fuites peuvent se produire. Des produits chimiques renversés par mégarde sur le couvercle doivent être immédiatement rincés à l'aide d'un chiffon imbibé d'eau.

▶ Au dos de la machine se trouve une sortie de ventilation. Celle ne doit être en aucun cas fermée. Vérifiez l'écart minimal à respecter dans le schéma d'installation.

▶ Utilisez uniquement des teintures, produits décolorants et détartrants convenant à une utilisation en machine à laver. Les instructions du fabricant figurant sur l'emballage doivent être respectées.

▶ Les décolorants contiennent du soufre, qui peut provoquer une corrosion de la machine. Ces produits ne doivent pas être utilisés dans le lave-linge.

▶ Évitez tout contact de surfaces en inox avec des produits de nettoyage et de désinfection qui contiennent du chlore ou de l'hypochlorite de sodium. Ces produits peuvent provoquer la corrosion de l'inox. Les vapeurs d'eau de javel peuvent également entraîner une corrosion de l'appareil. Une fois ouverts, les réservoirs de ces produits ne doivent pas être laissés à proximité des appareils.

▶ Ne pas utiliser de nettoyeur sous pression ni de jet pour nettoyer le lave-linge.

Chlore et détérioration des composants

- ▶ Une utilisation fréquente de produits contenant du chlore augmente le risque de détérioration des composants.
- ▶ L'utilisation de substances contenant du chlore, comme l'hypochlorite de sodium et le blanc de lessive au chlore en poudre, peut endommager la couche protectrice d'acier inoxydable et causer la corrosion des composants. Veuillez donc vous abstenir d'utiliser des produits contenant du chlore. Préférez des agents de blanchiment à base d'oxygène.

Si des agents de blanchiment au chlore sont tout de même utilisés, il est indispensable de toujours réaliser un traitement contre le chlore. Sinon, les composants de la machine à laver et la charge risquent de subir des dommages permanents et irréparables.

Traitement contre le chlore

Un traitement contre le chlore doit être réalisé immédiatement après toute utilisation de blanc de lessive au chlore. Les lessives et agents de blanchiment à base de peroxyde d'hydrogène et d'oxygène conviennent pour réaliser un traitement contre le chlore. Le bain lessiviel ne doit pas être vidangé entre temps.

Les traitements au thiosulphate peuvent générer des dépôts ressemblant à du gypse, particulièrement si l'eau est dure. Ce gypse peut s'accumuler dans la machine à laver ou s'incruster dans le linge. Il est recommandé de préférer un traitement au peroxyde d'hydrogène plutôt qu'un traitement au thiosulphate, car le peroxyde d'hydrogène neutralise le chlore.

Les quantités de dosage exactes, ainsi que les températures requises, doivent être réglées et testées sur place conformément aux recommandations des fabricants de lessive et d'additifs en matière de dosage. Le linge doit également être testé afin de vérifier s'il contient des résidus de chlore actif.

Conseils de sécurité et mises en garde

Accessoires

► Des accessoires ne peuvent être rajoutés ou montés que s'ils sont expressément autorisés par Miele. Le montage d'autres pièces exclut le bénéfice de la garantie.

Mise au rebut de votre ancien appareil

► Lors de la mise au rebut de machines à laver usagées, vérifiez que les verrouillages de porte sont inutilisables. Cela évitera que des enfants s'enferment accidentellement à l'intérieur en jouant, au péril de leur vie.

Miele ne peut être tenu pour responsable des dommages dus au non-respect des consignes de sécurité et mises en garde.

Description de la machine (avec boîte à produits)

Modèles avec tiroir à produits (WEK)

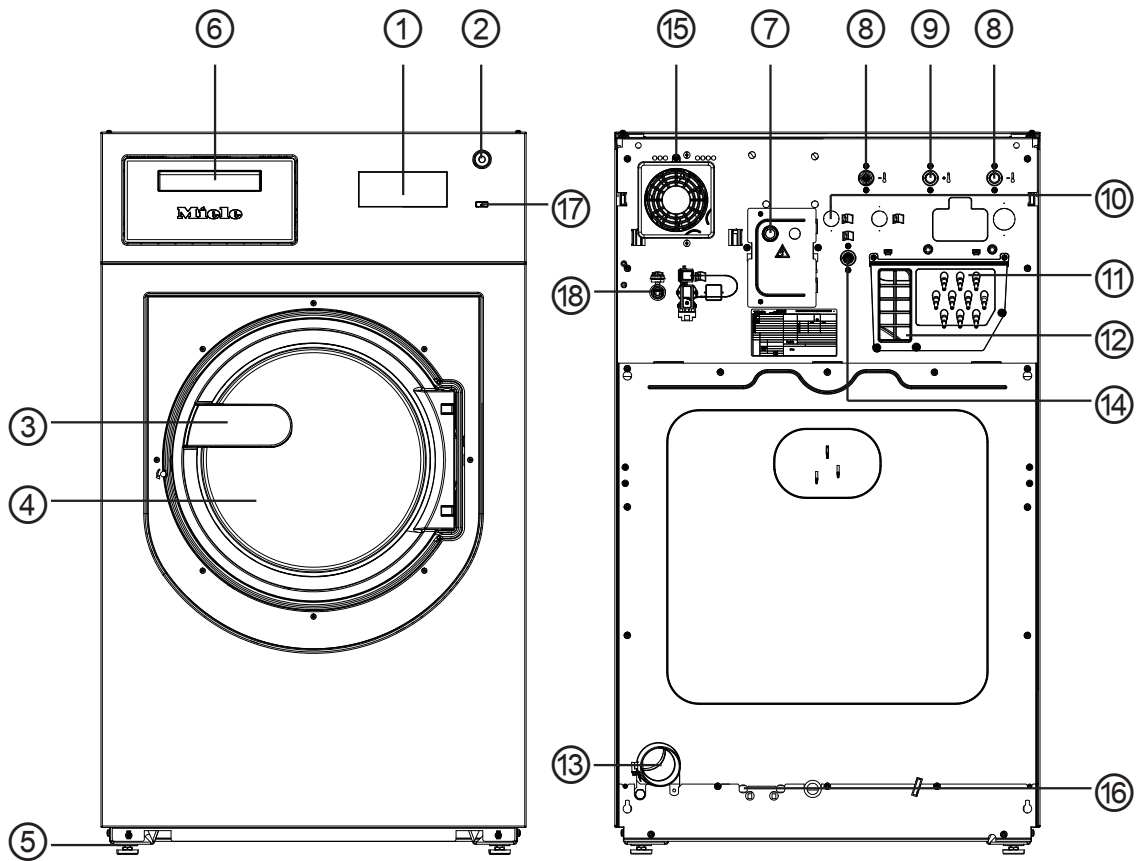

- ① **Écran**
voir la section « Panneau de commande »
- ② **Interrupteur d'arrêt d'urgence**
voir la section « Panneau de commande »
- ③ **Poignée de la porte**
- ④ **Porte de chargement**
- ⑤ **4 pieds réglables**
- ⑥ **Tiroir à produits**
- ⑦ **Raccordement électrique**
- ⑧ **Raccordement à l'eau froide**
- ⑨ **Raccordement à l'eau chaude**
- ⑩ **2 x raccordement eau dure**
(en option)
- ⑪ **Raccordements pour pompes de dosage externes**
- ⑫ **Évacuation des buées/sortie libre type AB**
- ⑬ **Vidange**
- ⑭ **Raccordement à l'eau froide pour le dosage de produits liquides**
(en option)
- ⑮ **Carrosserie du ventilateur**
- ⑯ **Option de raccordement pour vapeur directe/indirecte**
(selon le modèle)
- ⑰ **Bouton I**
- ⑱ **Interface de communication avec des appareils externes**

Description de la machine (avec boîte à produits)

Modèles sans tiroir à produits (WEK)

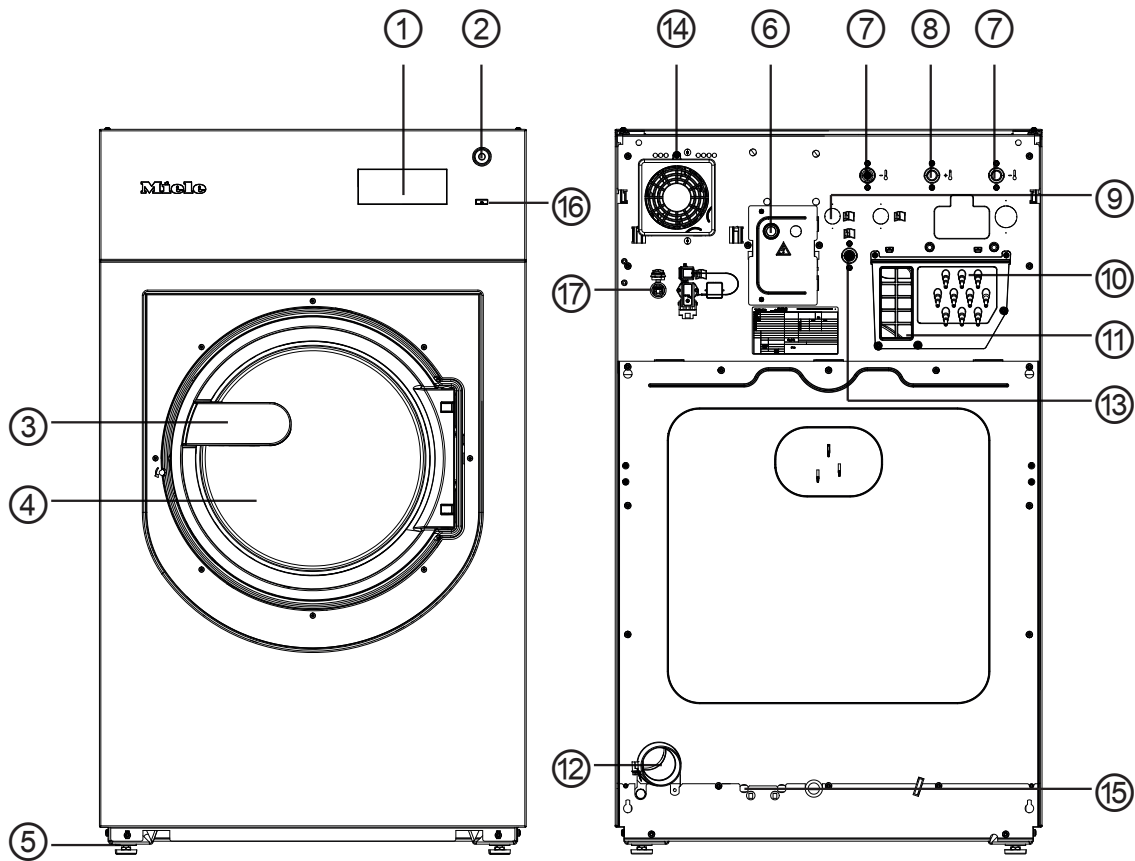



- ① **Écran**
voir la section « Panneau de commande »
- ② **Interrupteur d'arrêt d'urgence**
voir la section « Panneau de commande »
- ③ **Poignée de la porte**
- ④ **Porte de chargement**
- ⑤ **4 pieds réglables**
- ⑥ **Raccordement électrique**
- ⑦ **Raccordement à l'eau froide**
- ⑧ **Raccordement à l'eau chaude**
- ⑨ **2 x raccordement eau dure**
(en option)
- ⑩ **Raccordements pour pompes de dosage**

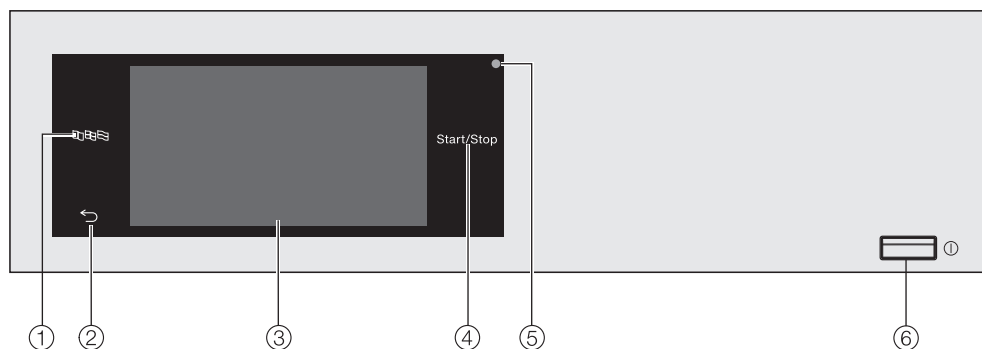

- ⑪ **Évacuation des buées/sortie libre type AB**
- ⑫ **Vidange**
- ⑬ **Raccordement à l'eau froide pour le dosage de produits liquides**
- ⑭ **Carrosserie du ventilateur**
- ⑮ **Option de raccordement pour vapeur directe/indirecte**
(selon le modèle)
- ⑯ **Bouton I**
- ⑰ **Interface de communication avec des appareils externes**

Panneau de commande



- ① **Touche sensitive Langue**  Elle permet de sélectionner la langue de l'utilisateur actuel. La langue de l'exploitant s'affiche à nouveau à la fin du programme.
- ② **Touche sensitive Retour**  Elle permet de revenir au niveau précédent d'un menu.
- ③ **Écran tactile**
- ④ **Touche sensitive Start/Stop** Elle permet de démarrer le programme de lavage sélectionné et d'annuler un programme une fois démarré. Le programme sélectionné peut être démarré dès que la touche sensitive commence à clignoter.
- ⑤ **Interface optique** Réservée au service technique Miele.
- ⑥ **Bouton**  Il permet de mettre la machine à laver sous/hors tension. L'appareil se met automatiquement hors tension pour économiser de l'énergie. Il se met hors tension 15 minutes après la fin du programme/de la phase Infroissable ou après sa mise sous tension si aucune autre sélection n'est effectuée.

Touches sensibles et écran tactile à touches sensibles

Les touches sensibles , , et *Start/Stop* et les touches sensibles de l'écran réagissent au contact du doigt. Chaque effleurement d'une touche sensitive est confirmé par un bip sonore. Vous pouvez régler le volume du bip de touches ou le désactiver (voir « Mode exploitant »).

Le panneau de commande avec les touches sensibles et l'écran tactile peut être rayé par des objets pointus, comme les stylos. Touchez le panneau de commande uniquement avec les doigts.

Menu principal

Après la mise sous tension de la machine à laver, le menu principal s'affiche à l'écran.

Vous pouvez accéder à tous les sous-menus importants à partir du menu principal.

Effleurez à tout moment la touche sensitive  pour revenir au menu principal. Les valeurs précédemment définies ne sont pas enregistrées.

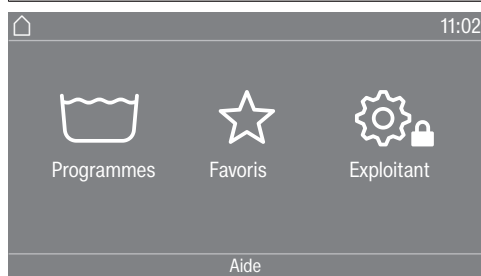

Programmes

Pour choisir les programmes de lavage.

Favoris

Pour sélectionner 12 programmes de lavage favoris qui peuvent être configurés et enregistrés par le superviseur (voir «Programmes favoris» dans «Niveau exploitant»).

Exploitant

Vous pouvez modifier le système électronique de la machine à laver selon vos besoins au niveau du superviseur (voir «Mode exploitant»).

Exemples d'utilisation de l'appareil

Listes de sélection

Menu Programmes (liste de sélection unique)

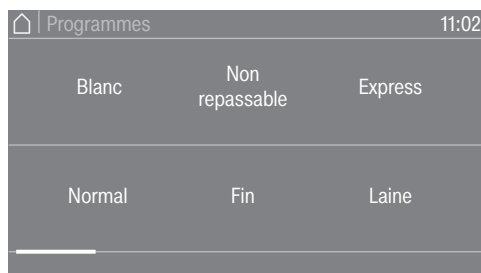

Vous pouvez faire défiler vers la droite ou vers la gauche en faisant glisser votre doigt sur l'écran. Pour ce faire, placez votre doigt sur l'écran tactile, puis faites-le glisser dans la direction souhaitée.

La barre de défilement orange située sous les images montre qu'il existe d'autres options disponibles.

Effleurez le nom d'un programme de lavage pour le sélectionner.

Le menu standard de ce programme s'affiche alors à l'écran.

Menu Options (sélection multiple)

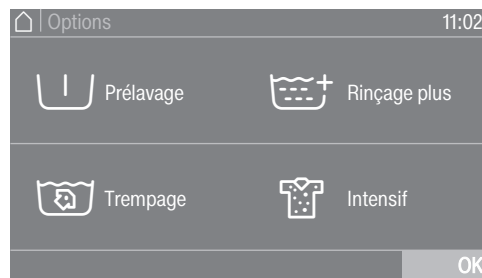

Effleurez une ou plusieurs *Options* pour la/les sélectionner.

Les *Options* actuellement sélectionnées sont indiquées en orange.

Pour désélectionner une *Option*, effleurez simplement l'*Option* de nouveau.

Utilisez la touche sensitive *OK* pour activer toutes les *Options* sélectionnées.

Réglage des valeurs numériques

Vous pouvez régler des valeurs numériques dans certains menus.

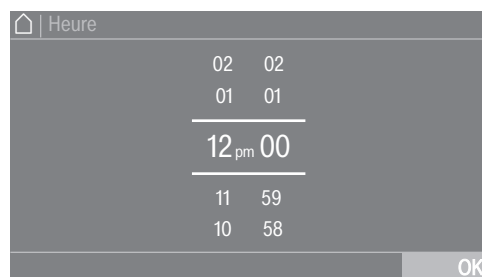

Saisissez les chiffres en balayant vers le haut ou vers le bas. Pour ce faire, placez votre doigt sur le chiffre que vous voulez modifier, puis faites-le glisser dans la direction souhaitée. Utilisez la touche sensitive *OK* pour confirmer la valeur numérique définie.

Conseil : Un pavé numérique peut également s'afficher pour régler la valeur de certains paramètres.

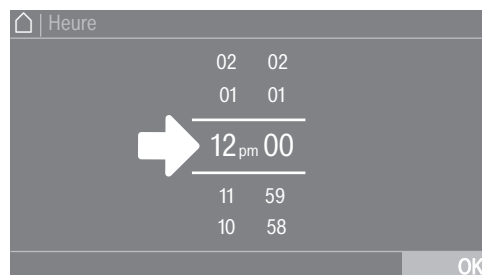

Effleurer brièvement un chiffre entre les 2 lignes affiche le pavé numérique.

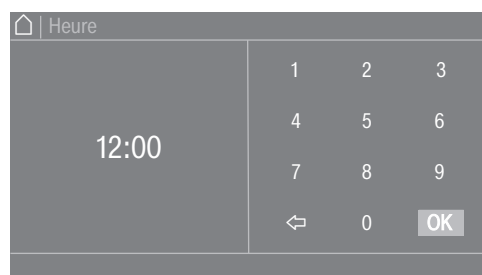

Une fois qu'un chiffre valide a été saisi, la touche sensitive *OK* est mise en surbrillance en vert.

Commande

Menu déroulant

Le menu déroulant peut servir à afficher des informations, par ex. sur un programme de lavage.



Si une barre orange s'affiche en haut de l'écran et au centre, vous pouvez ouvrir le menu déroulant. Effleurez la barre et faites-la glisser vers le bas avec votre doigt.

Quitter un menu

- Effleurez la touche sensitive ↶ pour revenir à l'écran précédent.

Les données saisies, mais non validées avec *OK*, ne seront pas enregistrées.

Affichage de l'aide

Dans certains menus, Aide apparaît en bas de l'écran.

- Effleurez la touche sensitive Aide pour afficher le texte.
- Effleurez la touche sensitive Fermer pour revenir à l'écran précédent.

Fonctionnement d'un appareil de laverie automatique

Le menu d'entrée varie en fonction du statut de programmation (voir « Mode exploitant – Commandes »).

Les raccourcis simplifient l'utilisation de l'appareil. Le personnel d'exploitation ne peut pas modifier les programmes prédéfinis.

Laverie-simple 4 progr.



Entre 4 et 12 programmes prédéfinis sont disponibles. Ces programmes ne peuvent pas être modifiés par l'utilisateur.

Laverie-Logo

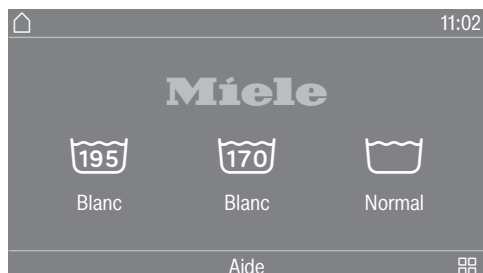

Jusqu'à 12 programmes prédéfinis sont disponibles. Les 3 premiers programmes peuvent être sélectionnés directement. Les autres programmes sont sélectionnés dans une liste ☐☐. Ces programmes ne peuvent pas être modifiés par l'utilisateur.

Préparation du lavage

Vider les poches

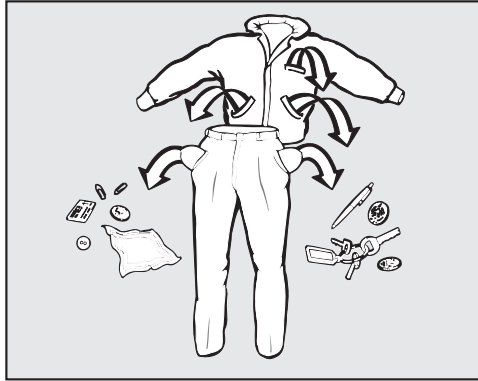

- Videz toutes les poches.

⚠ Dommages causés par des objets étrangers.
Les clous, pièces de monnaie, trombones, etc. peuvent abîmer les vêtements et les composants de la machine.
Vérifiez qu'aucun objet étranger n'est présent dans le linge avant de lancer le lavage.

Charge max.

(linge sec)

PWM 514	PWM 520
max. 14 kg (30 lb)	max. 20 kg (45 lb)

Les poids de charge maximale sont indiqués dans le tableau des programmes.

Charger le lave-linge

- Mettre le lave-linge en marche à l'aide de la touche **I**.
- Pour ouvrir la porte, tirer sur la poignée.
- Déposez le linge déplié dans le tambour sans le tasser. Mélanger les pièces de différentes tailles permet de renforcer l'efficacité de lavage et au linge de mieux se répartir pendant l'essorage.

C'est en charge maximale que l'on atteint le meilleur rapport entre consommation d'eau et d'électricité et quantité de linge. Une surcharge du tambour diminue toutefois l'efficacité de lavage et favorise la formation de plis.

Fermeture de la porte de chargement

- Fermez la porte de chargement en appuyant dessus jusqu'à ce que le loquet s'enclenche.

 Vérifiez qu'aucune pièce de linge n'est coincée entre la porte de chargement et le joint d'étanchéité.

La porte de chargement est fermée, mais n'est pas encore verrouillée. Elle se verrouille automatiquement dès que la machine à laver démarre.

Sélection d'un programme

Mise en marche de la machine à laver

- Appuyez sur la touche ①.

Sélection d'un programme

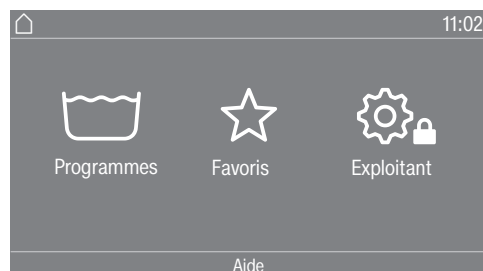

Il existe différents moyens de sélectionner un programme.

Vous pouvez sélectionner un programme dans le menu Programmes.

- Effleurez la touche sensitive Programmes.

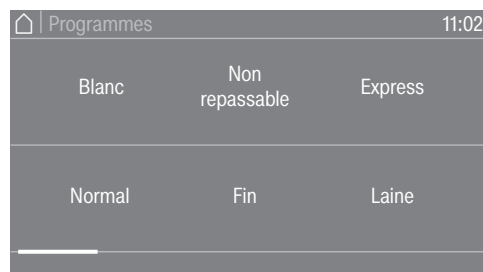

- Faites défiler vers la droite de l'écran jusqu'à ce que le programme souhaité s'affiche.
- Effleurez la touche sensitive de ce programme.

L'affichage passe au menu standard de ce programme de lavage.

Vous pouvez également sélectionner un programme dans le menu Favoris.

Les programmes favoris peuvent être modifiés par l'exploitant (voir « Mode exploitant – Programmes favoris »).

- Effleurez la touche sensitive Favoris.



- Faites défiler vers la droite de l'écran jusqu'à ce que le programme souhaité s'affiche.
- Effleurez la touche sensitive de ce programme.

L'affichage passe au menu standard de ce programme de lavage.

Dans le cas des programmes favoris, la plupart des paramètres des programmes sont déjà définis et ne peuvent pas être modifiés.

Sélection des paramètres de programme

Sélection d'une charge

Certains programmes permettent d'indiquer la charge afin de permettre un dosage externe en fonction de la charge.

- Effleurez la touche sensitive Poids.
- Saisissez une valeur valide pour la taille de la charge.

L'affichage passe au menu Aperçu.

Sélection d'une température

Vous pouvez modifier la température pré réglée d'un programme de lavage.

- Effleurez la touche sensitive Température.
- Sélectionnez la température souhaitée.

L'affichage passe au menu Aperçu.

Sélection d'une vitesse d'essorage

Vous pouvez modifier la vitesse d'essorage pré réglée d'un programme de lavage.

- Effleurez la touche sensitive Vitesse essorage.
- Sélectionnez la vitesse d'essorage que vous souhaitez.

L'affichage passe au menu Aperçu.

Sélection d'options supplémentaires

Vous pouvez sélectionner des options supplémentaires pour certains programmes de lavage.

- Effleurez la touche sensitive Options.
- Sélectionnez une ou plusieurs options supplémentaires.
- Confirmez en effleurant la touche sensitive OK.



L'affichage passe au menu Aperçu.

Pour en savoir plus, consultez le chapitre « Options ».

Lavage avec la boîte à produits

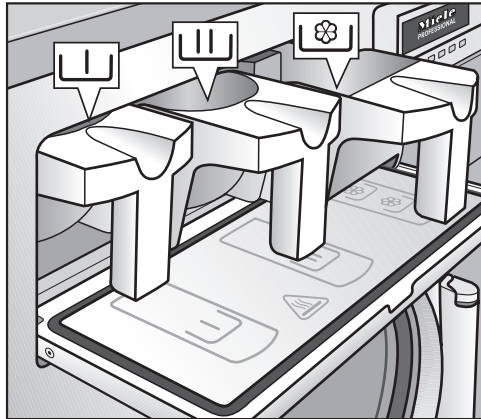
Ajout de lessive à l'aide du tiroir à produits



- Pour les programmes de lavage standard, ajoutez de la lessive en poudre pour le lavage principal dans le compartiment  et, le cas échéant, ajoutez de la lessive pour le pré-lavage dans le compartiment . Ajoutez de l'adoucissant à l'avant du compartiment .

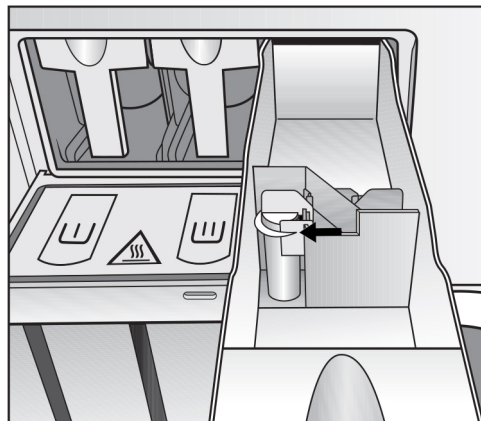

- Ajoutez tous les autres produits liquides dans la partie arrière du compartiment  (si cela a été programmé).

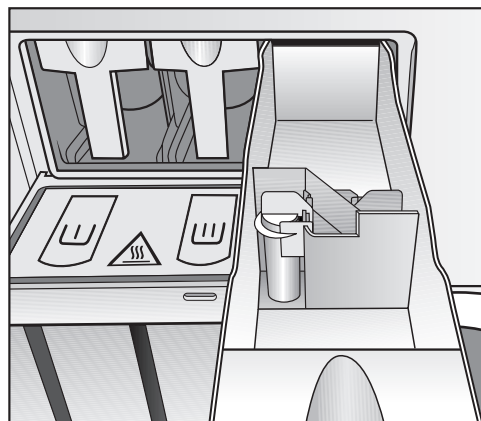

Ne remplissez pas les compartiments  de produit liquide au-delà de la marque de niveau.
Sinon le produit s'écoulerait directement à travers la canne d'aspiration dans la cuve.

Agent de blanchiment

Utilisez un agent de blanchiment uniquement sur les textiles dont l'étiquette d'entretien porte le symbole Δ .

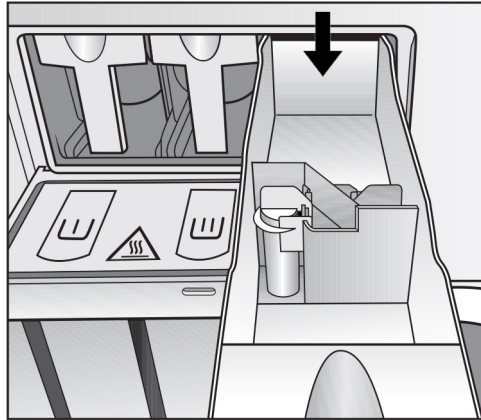

Les agents de blanchiment liquides doivent être dosés uniquement dans le compartiment destiné à cet effet du tiroir à produits. C'est indispensable pour que l'agent de blanchiment soit automatiquement ajouté au deuxième cycle de rinçage. Les agents de blanchiment liquides doivent être utilisés uniquement sur les textiles de couleur dont l'étiquette d'entretien indique qu'ils résistent à la décoloration et peuvent supporter le blanchiment.

 Une utilisation fréquente de produits contenant du chlore augmente le risque de détérioration des composants.

Teintures, produits décolorants et détartrants

Les teintures, produits décolorants et détartrants commerciaux peuvent être utilisés dans cet appareil uniquement si le fabricant indique expressément qu'ils conviennent à une utilisation en machine à laver. Les instructions du fabricant figurant sur l'emballage doivent être respectées.

Dosage de la lessive

Dosage de la lessive

Il faut éviter le surdosage, qui provoque une formation de mousse excessive.

- Ne pas utiliser de détergent très moussant.
- Tenir compte des indications du fabricant de lessive.

Le dosage dépend :

- de la quantité de linge,
- de la dureté de l'eau,
- du degré de salissure du linge.

Quantité de lessive

Adaptez le dosage à la plage de dureté de l'eau et suivez les instructions du fabricant de lessive.

Lavage avec la boîte à produits

Duretés d'eau

Degré de dureté d'eau	Dureté totale en mmol/l	gr/gal
douce (I)	0 - 1,5	0 - 8,4
moyenne (II)	1,5 - 2,5	8,4 - 14
dure (III)	supérieure à 2,5	supérieure à 14

Si vous ne connaissez pas le degré de dureté de votre eau, renseignez-vous auprès de la compagnie des eaux de votre commune.

Démarrage d'un programme – fin d'un programme

Démarrer un programme

Le programme peut être lancé dès que la touche sensitive *Start/Stop* commence à clignoter.

- Effleurez la touche sensitive *Start/Stop*.

La porte se verrouille (symbole ) et le programme démarre.

Si une heure de départ différé a été définie, elle s'affiche à l'écran.

La durée du programme s'affiche à l'écran soit à la fin de l'heure de départ différée, soit immédiatement après le démarrage du programme. Le déroulement du programme s'affiche également à l'écran.

Conseil : Vous pouvez utiliser le menu déroulant pour afficher la température, la vitesse d'essorage et toutes les options sélectionnées.

Fin du programme

La porte reste verrouillée pendant la phase Infoissable, mais peut être déverrouillée à tout moment en appuyant sur la touche *Start/Stop*.

Sortir le linge

- Ouvrez la porte en la tirant.
- Sortez le linge.

Les articles laissés dans le tambour pourraient rapetisser ou décolorer d'autres articles lors du lavage suivant.
Retirez-les tous du tambour.

- Vérifiez si des corps étrangers sont demeurés dans le joint de la porte.

Conseil : Laissez la porte entrouverte pour que le tambour puisse sécher.

- Éteignez la machine à laver à l'aide de la touche .
- Retirez, s'il y a lieu, la capsule utilisée du tiroir à détergent.

Conseil : Laissez le tiroir à détergent entrouvert pour qu'il puisse sécher.



Grâce à la fonction de minuterie, vous pouvez choisir le délai jusqu'au début d'un programme, l'heure de début ou l'heure de fin d'un programme.

Réglage de la minuterie

- Effleurez la touche sensitive  Minuteur.
- Sélectionnez l'option Arrêt à, Départ dans ou Départ à.
- Réglez les heures et les minutes puis confirmez votre saisie avec la touche sensitive OK.



Modifier la minuterie

L'heure de départ différé définie peut être modifiée avant le début du programme.

- Effleurez la touche sensitive ,  ou .
- Au besoin, modifiez l'heure définie et confirmez en appuyant sur OK.

Annulation de la minuterie

L'heure de départ différé définie peut être annulée avant le début du programme.

- Effleurez la touche sensitive ,  ou .

L'heure de départ différé définie s'affiche.

- Effleurez la touche sensitive supprimer.
- Confirmez en effleurant la touche sensitive OK.

L'heure de départ différé définie est supprimée.

Démarrage de la minuterie

- Effleurez la touche sensitive *Start/Stop*.

La porte se verrouille et la durée avant le démarrage du programme s'affiche à l'écran.

Une fois que le programme a commencé, l'heure de départ différé peut être modifiée ou annulée uniquement si vous interrompez le programme.

Le programme peut être lancé immédiatement à tout moment.

- Effleurez la touche sensitive Démarrer tout de suite.

Panne de courant pendant le lavage

- Mettez l'appareil hors tension.
- Mettez l'appareil hors tension à l'aide de l'interrupteur d'alimentation sur le site.
- Fermez les robinets du site pour l'eau ou la vapeur.

Pour retirer le linge, il faut d'abord ouvrir manuellement la vanne de vidange, puis déverrouiller manuellement la porte de chargement.

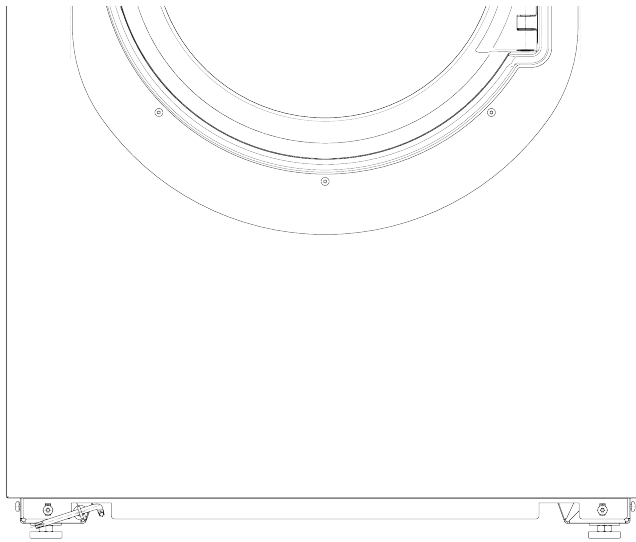

- Guidez la clé Torx T 40 pour l'ouverture d'urgence de la porte à travers l'œilleton sur la façade de l'appareil.
- Ouvrez la vanne de vidange en tirant l'œilleton à l'aide de la clé Torx.
- Continuez à tirer l'œilleton jusqu'à ce que le bain lessiviel ait été complètement vidangé.

Le bain lessiviel se vidange.

La vidange d'urgence se ferme automatiquement lorsque la clé Torx est retirée de l'œilleton.

- Repoussez l'œilleton à fond.

La porte de chargement ne peut pas être ouverte.

Ouverture de la porte en cas d'urgence/de panne de courant

⚠ Attention! Risque de blessure dû à la rotation du tambour et risque de brûlure.

Avant d'insérer la clé Torx, vérifiez que l'appareil est hors tension, que le tambour s'est arrêté et qu'il n'y a pas d'eau dans l'appareil.

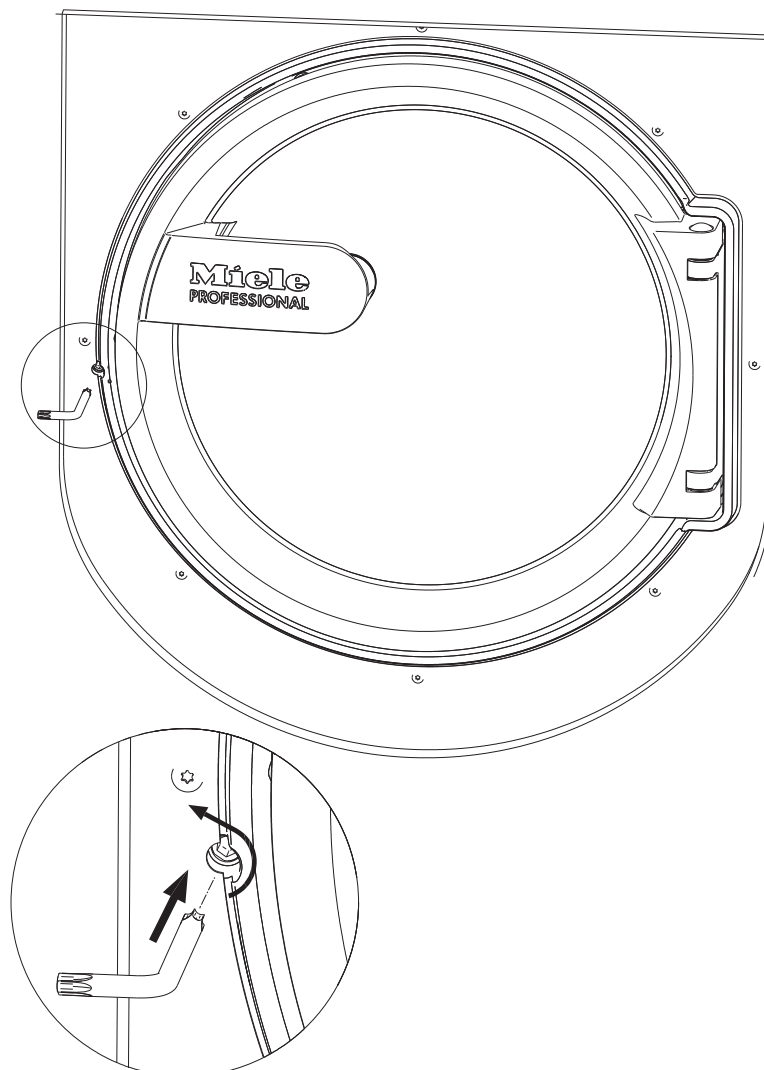

- À l'aide d'une clé Torx T 40, faites tourner le composant de déverrouillage avec l'hexagone interne sur 2 tours complets **dans le sens antihoraire (vers la gauche)**.

Conseil : Il sera plus facile de faire tourner le mécanisme de déverrouillage d'urgence si vous poussez simultanément sur la porte.

Le composant de déverrouillage se trouve en face de la charnière de la porte, à la hauteur de la poignée de la porte (voir le schéma).

Le composant de déverrouillage ne doit pas être tourné vers la droite.

Cela endommagerait le verrouillage de la porte.

La résistance diminuera sensiblement. Une fois que le composant de déverrouillage tourne librement, la porte est déverrouillée.

Conseil : Il n'est pas nécessaire de revisser le composant de déverrouillage.

La porte peut maintenant être ouverte.

Service technique Miele

En cas de dysfonctionnement, contactez le service technique Miele.

Lorsque vous communiquez avec le service technique Miele, veuillez indiquer le modèle, le numéro de série (SN) et le numéro de matériel (Mat-Nr) de votre appareil. Ces renseignements figurent sur la plaque signalétique. La plaque signalétique est visible au-dessus du hublot lorsque la porte de chargement est ouverte, ou à l'arrière de l'appareil, en haut :

Model			
SN:	/ 0 0 0 0 0 0 0 0		
Art.-Nr.		Mat -Nr.	
IBN			

Indiquez également au service technique Miele le message d'anomalie qui s'affiche à l'écran de l'appareil.

Utilisez uniquement des pièces de rechange Miele d'origine. Le service technique Miele aura également besoin du modèle, du numéro de série (SN) et du numéro de matériel (Mat-Nr) pour la commande.

Foire aux questions

Aide en cas d'anomalie

Vous pouvez remédier vous-même à la plupart des anomalies ou pannes qui peuvent se produire au quotidien. Dans bon nombre de cas, vous économiserez ainsi du temps et de l'argent car vous n'aurez pas besoin de faire appel au service après-vente.

Les tableaux suivants vous aideront à déceler la cause d'un défaut ou d'une anomalie et à y remédier. Néanmoins, il faut savoir que :

⚠ Les interventions techniques sur des appareils électroménagers doivent être exécutées exclusivement par des professionnels. Une réparation non conforme peut faire couvrir un danger considérable à l'utilisateur.

Impossible de démarrer un programme de lavage



Problème	Cause et solution possibles
L'écran reste sombre, et la touche sensitive <i>Start/Stop</i> ne s'allume pas ou ne clignote pas.	La machine à laver n'est pas sous tension. <ul style="list-style-type: none">■ Vérifiez que la machine à laver est allumée.■ Vérifiez si la machine à laver est branchée à la source d'alimentation électrique.■ Vérifiez si le disjoncteur s'est déclenché.
	La machine à laver s'est éteinte automatiquement pour économiser de l'énergie. <ul style="list-style-type: none">■ Rallumez-la en appuyant sur la touche ①.
Un message d'anomalie est affiché à l'écran	Il est impossible de démarrer un programme pendant qu'un message d'anomalie est affiché à l'écran. <ul style="list-style-type: none">■ Notez les informations affichées.
L'écran est vide et le voyant du bouton <i>Start</i> clignote lentement.	L'écran s'est éteint automatiquement pour économiser de l'énergie (mode veille). <ul style="list-style-type: none">■ Appuyez sur n'importe quelle touche. L'appareil sort du mode veille.

Résultat de lavage non satisfaisant

Problème	Cause et solution possibles
Le détergent liquide ne donne pas les résultats es-comptés.	<p>Les détergents liquides ne contiennent généralement pas d'agents de blanchiment. Ils n'enlèvent donc pas les taches de fruit, de café et de thé.</p> <ul style="list-style-type: none"> ■ Utilisez un détergent en poudre contenant un agent de blanchiment. ■ Versez du détachant dans le compartiment  et du détergent liquide dans une boule doseuse. ■ Ne versez jamais détachant et détergent liquide ensemble dans le tiroir à détergent.
Des particules grises et graisseuses adhèrent au linge lavé.	<p>Une quantité insuffisante de détergent a été utilisée. Le linge présentait de nombreuses taches de graisse (huiles, pommades).</p> <ul style="list-style-type: none"> ■ Augmentez la quantité de détergent en poudre ou liquide avec ce type de linge sale. ■ Avant le prochain lavage, lancez un programme à 60 °C (140 °F) avec un détergent liquide et sans linge.
Des dépôts blanchâtres ressemblant à du détergent en poudre sont visibles sur le linge foncé après le lavage.	<p>Le détergent contient des composés d'adoucissement de l'eau (zéolites) non solubles dans l'eau qui adhèrent au linge.</p> <ul style="list-style-type: none"> ■ Une fois le linge sec, essayez d'enlever ces dépôts à l'aide d'une brosse. ■ À l'avenir, lavez les articles foncés avec un détergent ne contenant aucun zéolite, ce qui est en général le cas des produits liquides.
Le linge très sale (beaucoup de gras) n'est pas propre.	<ul style="list-style-type: none"> ■ Sélectionnez un programme avec pré-lavage. Utilisez du détergent liquide pour le pré-lavage. ■ Pour le lavage principal, continuez à utiliser du détergent en poudre régulier.
	<p>Pour laver les vêtements de travail très sales, il est recommandé d'utiliser des détergents spéciaux. Veuillez vous renseigner auprès de votre revendeur de détergents et de produits de nettoyage.</p>

Foire aux questions

Problèmes d'ordre général avec le lave-linge

Problème	Cause et solution possibles
Le lave-linge vibre fortement pendant l'essorage.	<p>Les pieds de l'appareil sont mal réglés et ne sont pas bloqués.</p> <ul style="list-style-type: none"> ■ Ajustez l'appareil de sorte qu'il soit bien d'aplomb et bloquez les pieds.
Une grande quantité de résidus de lessive reste dans le tiroir à produits.	<p>La pression de l'eau est trop faible.</p> <ul style="list-style-type: none"> ■ Nettoyez les filtres d'arrivée d'eau.
	<p>La lessive en poudre utilisée avec des adoucisseurs d'eau a tendance à devenir collante.</p> <ul style="list-style-type: none"> ■ Nettoyez le tiroir à produits. À l'avenir, versez d'abord la lessive, puis l'adoucisseur d'eau.
L'adoucissant n'est pas complètement distribué, ou il reste trop d'eau dans le compartiment ☼.	<p>La canne d'aspiration n'est pas correctement en place ou est obstruée.</p> <ul style="list-style-type: none"> ■ Nettoyez la canne d'aspiration (voir « Nettoyage et entretien – Nettoyer le tiroir à produits »).
Une langue étrangère s'affiche.	<p>Une autre langue a été sélectionnée dans « Réglages  , »Langue  « .</p> <ul style="list-style-type: none"> ■ Sélectionnez la langue souhaitée. Le symbole de drapeau vous servira de repère.
La porte ne s'ouvre pas.	<p>Le lave-linge n'a pas de courant.</p> <ul style="list-style-type: none"> ■ Vérifiez si le lave-linge est activé. ■ Vérifiez si l'appareil est branché. ■ Vérifiez si le fusible de l'installation est en bon état.
	<p>Panne de courant</p> <ul style="list-style-type: none"> ■ Ouvrez la porte de chargement comme indiqué dans le paragraphe suivant.
	<p>Il y a encore de l'eau dans le tambour et le lave-linge ne peut pas vidanger.</p> <ul style="list-style-type: none"> ■ Vérifiez que le système de vidange n'est pas obstrué. Nettoyez le système de vidange comme indiqué au prochain paragraphe.
	<p>La porte est bloquée dès que le bain lessiviel dépasse 55 °C / 130 °F, afin d'éviter tout risque de brûlures.</p>

Causes possibles pour la formation excessive de mousse

Problème	Cause et solution possibles
Production excessive de mousse pendant le lavage.	Vous utilisez une lessive inappropriée. ■ Utilisez uniquement une lessive qui convient à une utilisation en machine à laver professionnelle. Les lessives destinées à un usage domestique ne sont pas appropriées.
	Vous utilisez trop de lessive. ■ Dosez la lessive en suivant les instructions de l'emballage et selon la dureté de l'eau locale.
	Vous utilisez de l'eau très douce. ■ Dans les régions avec une plage de dureté de l'eau 1, réduisez la quantité de lessive conformément aux instructions du fabricant de lessive.
	Les pièces de linge ne sont que très peu sales. ■ Pour du linge peu sale, réduisez la quantité de lessive conformément aux instructions du fabricant de lessive.
	Il y a des résidus dans le linge (par ex. résidus de lessive). ■ Pré-rincez le linge sans régler de température et sans utiliser de lessive.
	La charge est trop petite. ■ Réduisez la quantité de lessive.
	Le tambour tourne trop vite pendant le lavage. ■ Réduisez la vitesse de rotation du tambour et le rythme de lavage.

Grandes pièces de linge étirées

Problème	Cause et solution possibles
Étirement de grandes pièces lors de l'essorage	Les grandes pièces de linge peuvent être étirées pendant l'essorage. ■ La reprogrammation permet d'éviter cela en grande partie. Contactez le service technique Miele.

Poursuivre un programme après une interruption de l'alimentation électrique

Si un programme en cours est interrompu, par ex. par une panne de courant, le programme peut se poursuivre une fois que le courant est rétabli.

- Mettez l'appareil sous tension à l'aide du bouton I.
- Puis appuyez sur « START ».

Le programme se poursuit avec la phase suivante.

Nettoyage et entretien

- Réalisez le nettoyage et l'entretien de la machine à laver après utilisation si possible.

N'utilisez pas un nettoyeur à haute pression ou un jet d'eau pour nettoyer la machine à laver.

- Nettoyez la **carrosserie de l'appareil, le panneau de commande et les pièces en plastique** avec un produit de lavage doux non abrasif ou avec un linge doux humide uniquement. Essuyez à l'aide d'un linge doux.

Les produits à récurer rayent la surface.

- Nettoyez les pièces en inox de la carrosserie à l'aide d'un produit nettoyant inox du commerce.
- Éliminez les dépôts accumulés dans le joint de porte à l'aide d'un linge humide.

Ne laissez pas les produits de lavage pénétrer dans les composants électriques.

- Lorsque vous désinfectez les surfaces, utilisez un linge humide uniquement pour nettoyer la façade et autour du verrouillage de porte. Ne pulvérisez pas de liquides sur les surfaces.

Conseil : Les dépôts de poussière importants au niveau des orifices d'évacuation doivent être éliminés à l'aide d'un aspirateur. Le boîtier du ventilateur se trouve à l'arrière de l'appareil.

Accumulation de rouille

Le tambour est fabriqué en acier inoxydable. De l'eau contenant du fer ou des corps étrangers en fer (par ex. trombones, boutons en fer ou copeaux de fer) introduits dans l'appareil avec le linge peuvent causer la formation de rouille dans le tambour. Nettoyez le tambour régulièrement dans ce cas, et si de la rouille se forme, éliminez-la immédiatement à l'aide d'un produit spécial inox. Inspectez les joints de porte à la recherche de résidus ferreux et nettoyez soigneusement comme décrit ci-dessus. Cette opération doit être effectuée régulièrement.

Nettoyage du tiroir à produits, des compartiments à lessive et des cannes d'aspiration

- Nettoyez soigneusement le tiroir à produits et les compartiments à lessive avec de l'eau chaude pour éliminer les résidus et incrustations de lessive.
- Si l'appareil ne va pas être utilisé pendant une période prolongée, laissez le rabat du tiroir à produits ouvert.
- Nettoyez également les cannes d'aspiration dans les compartiments à lessive.

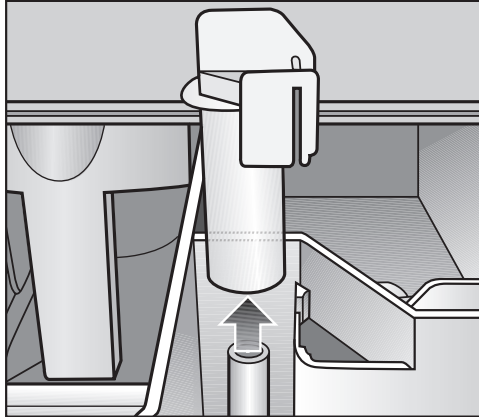

- Retirez la canne d'aspiration. Nettoyez-la à l'eau chaude et remettez-la en place.



Nettoyage de la rainure d'égouttage et de la canne d'aspiration

- Ouvrez le rabat du tiroir à produits à un angle de 45° et soulevez le rabat sur la droite.

Si la rainure d'égouttage et le raccordement d'évacuation associé sont bloqués, nettoyez-les.

- Inspectez la grille d'évacuation des buées à l'arrière de l'appareil de temps en temps et nettoyez-la si elle est sale.

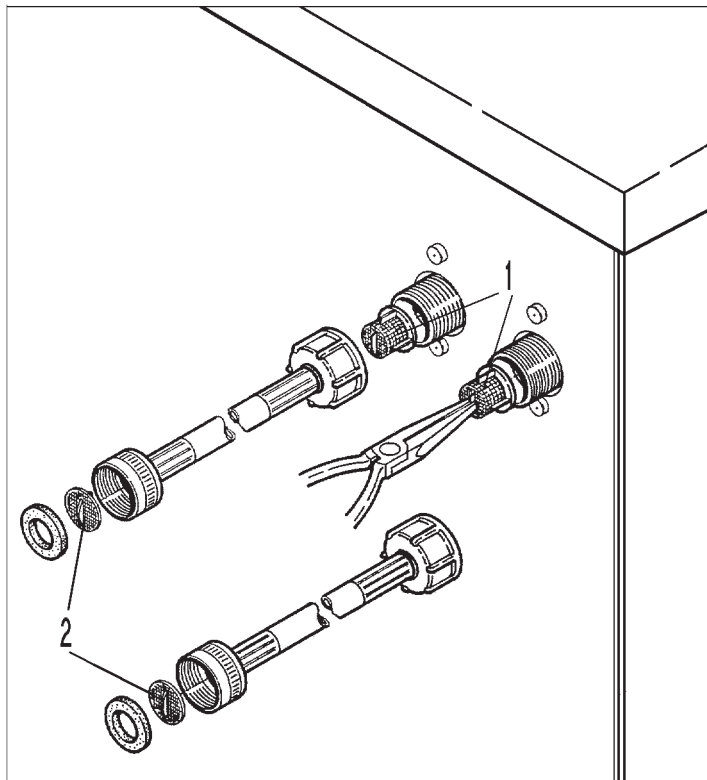

- Les filtres dans les électrovannes d'arrivée d'eau (1) et dans les tuyaux d'arrivée d'eau (2) doivent être inspectés de temps en temps et doivent être nettoyés s'ils sont sales.

Installation de la machine à laver

La machine à laver doit être installée et mise en service par un technicien du service technique Miele ou par un technicien agréé. Veuillez suivre les instructions du plan d'installation.

Cette machine à laver est conçue uniquement pour les pièces de linge qui n'ont pas été imperméabilisées avec des substances dangereuses ou inflammables.

- Pour éviter tout dommage causé par le gel, la machine à laver ne doit pas être installée dans une pièce pouvant être exposée à des températures très basses.
- Déplacer le lave-linge dans la pièce avec un chariot.

Les machines avec les pieds réglables ne doivent pas être déplacées en les poussant.

Les pieds pourraient par conséquent être endommagés.

- Retirer l'emballage de transport avec prudence, avec des outils appropriés.
- Soulever le lave-linge de la palette de transport avec un mécanisme de levage.

Fixation

- Fixez le lave-linge à l'aide du matériel de fixation fourni, au sol par les pieds pour le stabiliser.

Le matériel de fixation fourni est prévu pour une fixation par goujons sur le sol en béton. Au cas où d'autres constructions au sol soient présentes sur le lieu d'installation, il faut commander séparément le matériel de fixation.

Conditions générales de fonctionnement

Ce lave-linge est prévu exclusivement pour une utilisation en milieu professionnel et doit être utilisé uniquement en intérieur.

Température ambiante du local d'installation : 0 °C à 40 °C / 32 °F à 140 °F.

Humidité relative de l'air : non condensant

En fonction des caractéristiques du lieu d'installation, certains sons ou vibrations peuvent être transmis.

Conseil : En cas d'exigences particulières au niveau de l'insonorisation, faites expertiser le lieu d'installation de l'appareil par un spécialiste de l'insonorisation.

Pour un entretien facile

Les distances au mur et espaces de dégagement minimaux doivent être respectés afin de faciliter l'accès à l'appareil lors des futures interventions d'entretien et de réparation du service technique de Miele.

- Vous devez respecter les distances au mur et espaces de dégagement minimaux.

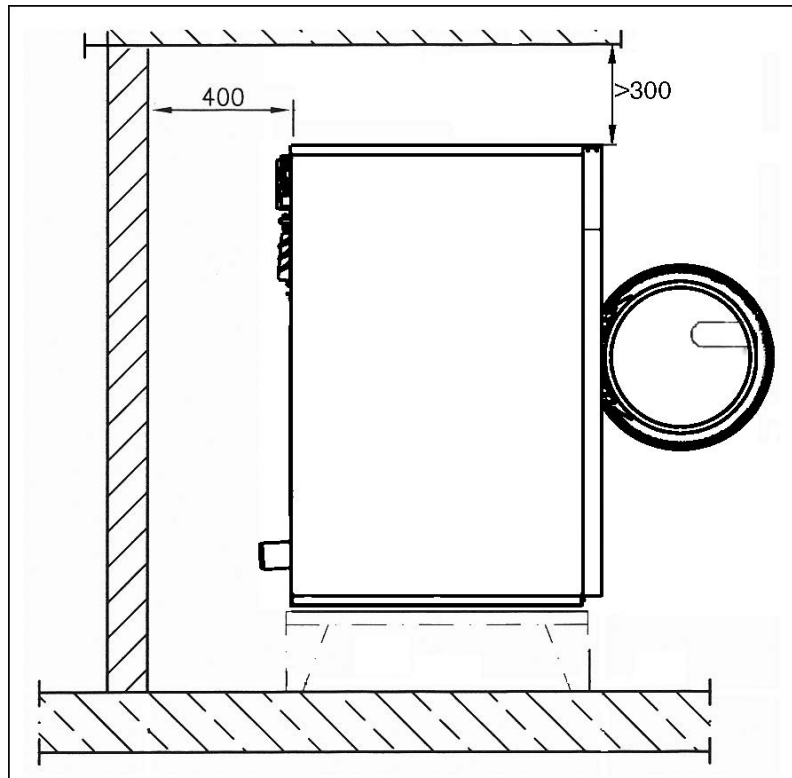

La distance de sécurité par rapport au mur est d'env. 400 mm (15 3/4") pour les interventions d'entretien.

- Réglez les pieds réglables de la machine à laver de sorte que l'appareil soit à niveau.

La machine à laver doit être parfaitement à niveau pour en assurer le bon fonctionnement.

Montage sur socle

En cas de montage sur socle, le lave-linge doit être fixé au socle normal ou béton. Le socle doit être fixé au sol.

Sécurités de transport

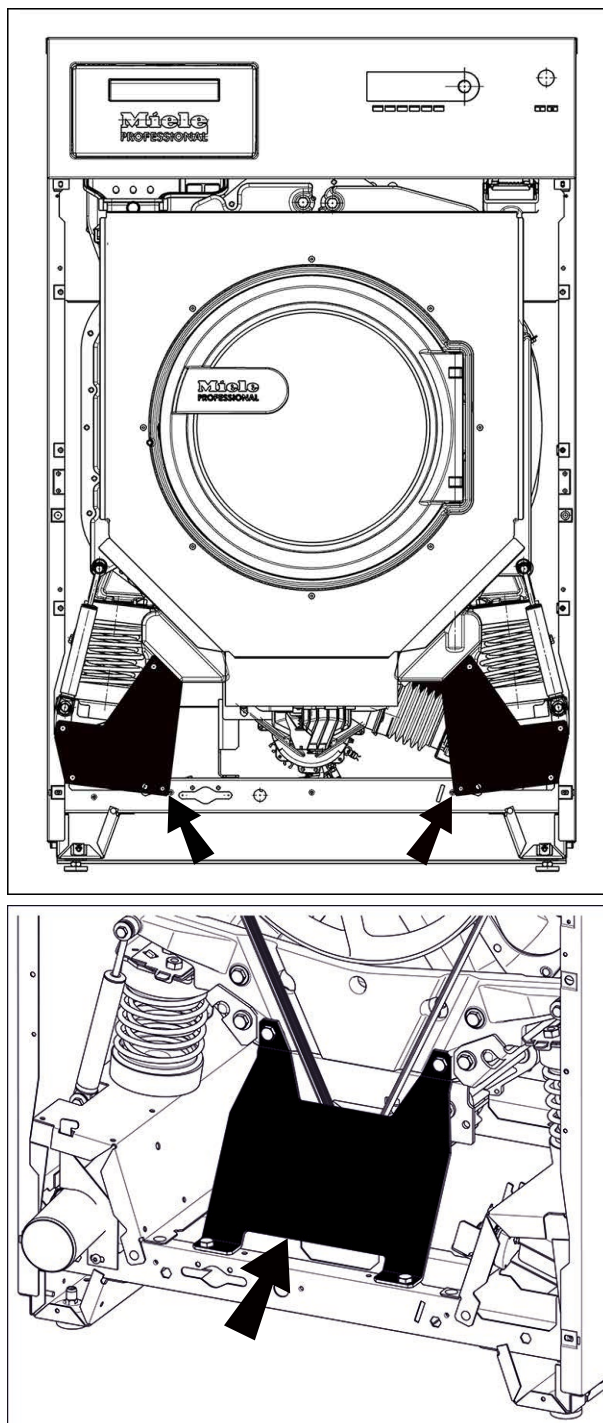

Retrait des sécurités de transport

Les 2 sécurités de transport à l'avant sont fixés à l'aide de 3 vis hexagonales chacun. Le sécurité de transport à l'arrière est fixé à l'aide de 4 vis hexagonales. Les sécurités de transport ne doivent être retirés que sur le site d'installation, avant la mise en service de la machine à laver.

- Retirez le panneau frontal et le panneau arrière :
- dévissez les vis dans le bas du panneau frontal et déposez le panneau,

Installation

- dévissez les vis dans le bas du panneau arrière et déposez le panneau,
- dévissez les vis hexagonales pour retirer les sécurités de transport.

Conservez les sécurités de transport. Ils doivent être remis en place si l'appareil doit être transporté.

Raccordements à l'eau

La pression d'eau doit se situer entre 100 kPa (14,5 psi) et 1000 kPa (145 psi) pour garantir un déroulement de programme satisfaisant.

Utiliser les tuyaux d'arrivée d'eau fournis.

N'utilisez que des qualités de flexibles supportant une pression d'au moins 7000 kPa (1015 psi) et une température d'au moins 90 °C / 194 °F en cas d'échange.

Cela vaut également pour les robinetteries qui y sont reliées. Les pièces d'origine Miele répondent à ces exigences.

Conseil : L'arrivée d'eau chaude ne doit pas dépasser une température de 70 °C / 158 °F.

Raccord de dosage de produit avec le compartiment de mélange des produits liquides

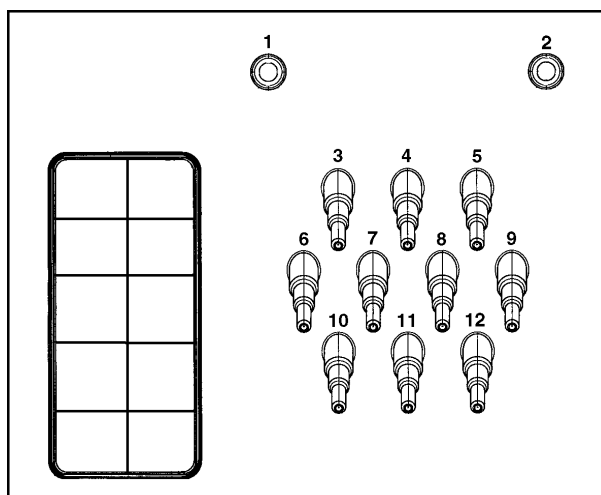

Les raccords **1** et **2** sont fournis pour les produits visqueux. Ces raccords sont scellés et doivent être percés à l'aide d'un foret de 8 mm avant tout raccordement.

Les raccords **1** et **2** peuvent également être utilisés pour des systèmes de dosage haute pression avec injection d'eau.

Les systèmes de dosage doivent être équipés d'un dispositif de sécurité distinct pour l'alimentation d'eau conformément aux normes EN 61770 et EN 1717.

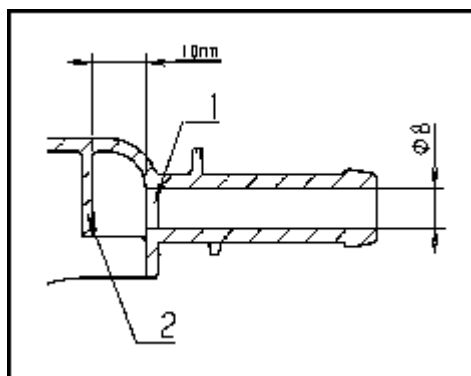

Il est important de percer la première paroi (1) avec précaution de sorte à ne pas toucher la paroi déflectrice (2) qui se trouve 10 mm (3/8") derrière.

Si les raccords percés ne vont plus être utilisés, ils doivent être rescellés.

Les raccords **3** à **12** sont destinés au dosage de produits liquides. Ces raccords sont scellés et doivent être découpés au diamètre du tuyau à l'aide d'une scie à métaux appropriée. Si les raccords ouverts ne vont plus être utilisés, ils doivent être rescellés.

Vidange de l'eau

Vanne de vidange de l'eau côté appareil DN 70, raccord sur site DN 70. Débit volumétrique temporaire 200 l/min.

Si la pente de vidange est extrêmement prononcée, les tuyaux doivent être purgés afin d'éviter la formation de vide dans le système de vidange de la machine à laver.

Kit d'évacuation de vapeur et de mousse **BWS**

Si une quantité excessive de mousse se forme, la mousse peut s'échapper à travers l'évacuation des buées. Le kit d'évacuation de vapeur et de mousse (BWS) peut être utilisé pour éliminer la mousse.

Raccordement électrique

Le raccordement électrique doit être effectué uniquement par un électricien qualifié, conformément aux normes de sécurité nationales et locales en vigueur.

Conseil : Ouvrez le couvercle de l'appareil. Les points de raccordement se trouvent sur le cadre de l'appareil.

Si un disjoncteur différentiel à courant résiduel (DDR) est installé, il doit être de **type B**.

Voir la plaque signalétique pour les données sur la tension réseau.

Pour les appareils à raccordement fixe, un moyen de désactivation omnipolaire doit être fourni sur le site. Les interrupteurs dont la distance minimale entre les contacts est supérieure à 3 mm (1/8") sont des sectionneurs appropriés.

La fiche ou le sectionneur doivent toujours être accessibles.

Si l'appareil est débranché de l'alimentation électrique, le sectionneur doit être verrouillable ou le point de sectionnement doit être surveillé de façon continue.

Veillez vérifier le schéma de câblage ci-joint.

Vous pouvez ajouter des options aux programmes standard.

La disponibilité des options dépend du programme de lavage sélectionné. Si une option n'est pas proposée, c'est qu'elle n'est pas compatible avec ce programme de lavage.

Sélection d'options supplémentaires

- Effleurez la touche sensitive Options.
- Sélectionnez une ou plusieurs des options supplémentaires proposées.
- Confirmez avec la touche sensitive OK si plusieurs options supplémentaires sont disponibles.

Prélavage

Si le linge est très sale, il est possible d'ajouter un prélavage. Cela détache et élimine les salissures grossières avant le lavage principal.

Pré-rinçage

Le linge est rincé avant le lavage principal afin d'éliminer le gros de la salissure, p. ex., la poussière ou le sable.

Rinçage supplémentaire

Un cycle supplémentaire de rinçage peut être lancé pour obtenir un meilleur résultat de lavage.

Trempage

Pour les tissus très sales présentant des taches de protéines. La durée de trempage est de 10 minutes.

Intensif

Pour le linge très sale et résistant. Le lavage devient plus efficace grâce à un brassage plus intensif et à une utilisation accrue d'énergie thermique.

Hydro plus

Le niveau d'eau augmente lors du lavage principal et des rinçages.

Arrêt cuve pleine

Le linge n'est pas essoré après le dernier rinçage et reste dans l'eau de rinçage. Cela permet de réduire les plis lorsque le linge n'est pas retiré de la machine à laver immédiatement après la fin du programme.

Arrêt dosage

L'eau est vidangée avant le dernier rinçage et le programme s'arrête. Les produits de traitement de finition du linge, comme l'amidon, peuvent être ajoutés via le tiroir à produits.

Options

Le programme reprend en appuyant sur la touche sensitive *Start/Stop*.

Fonctions spéciales dans la séquence des programmes

Essorage

Vitesse de l'essorage final

La vitesse maximale d'essorage s'affiche à l'écran lors de la sélection du programme de lavage.

Vous pouvez réduire la vitesse de l'essorage final.

Par contre, il est impossible de sélectionner une vitesse d'essorage final supérieure à celle indiquée dans le tableau des programmes.

Essorage intermédiaire

Les articles sont essorés après le lavage principal et entre les cycles de rinçage. Si la vitesse d'essorage final est réduite, la vitesse d'essorage intermédiaire l'est également.

Pas d'essorage final (Arrêt cuve pleine)

■ Sélectionnez l'option supplémentaire *Arrêt cuve pleine* puis le programme *Vidange*. Après le dernier rinçage, l'eau est vidangée et la phase Infoissable est lancée.

Infoissable

Le tambour tourne encore jusqu'à 30 minutes après la fin du programme, pour éviter la formation de plis. Vous pouvez ouvrir la porte de l'appareil à tout moment pendant cette phase.

Certains programmes ne comportent pas de phase Infoissable à la fin.
--

Modification du déroulement de programme

Modification du programme

Modification du programme de lavage

Avant de sélectionner un nouveau programme, annulez le programme actuel.

Annulation d'un programme

Vous pouvez annuler un programme de lavage à tout moment après l'avoir lancé.

- Effleurez la touche sensitive *Start/Stop*.

Le message suivant s'affiche à l'écran :

 Voulez-vous annuler le programme ?

- Sélectionnez *Oui*.

Le message suivant s'affiche à l'écran :

Programme annulé.

La machine à laver évacue le bain lessiviel.

- Attendez que la porte se déverrouille.
- Ouvrez la porte en la tirant.
- Sortez le linge.

Mise sous tension de la machine à laver après une interruption de l'alimentation électrique

Si la machine à laver est mise hors tension à l'aide du bouton  au cours d'un programme de lavage, le programme est interrompu.

- Remettez la machine à laver sous tension à l'aide du bouton .
- Notez le message à l'écran.
- Effleurez la touche sensitive *Start/Stop*.

Le programme sera également interrompu si l'alimentation est coupée par une panne de courant.

- Une fois que le courant est rétabli, confirmez le message à l'écran avec la touche *OK*.
- Effleurez la touche sensitive *Start/Stop*.

Le programme se poursuit.

Modification du déroulement de programme

Ajout ou retrait de linge

Vous pouvez ajouter ou retirer du linge lors des premières minutes qui suivent le démarrage du programme.

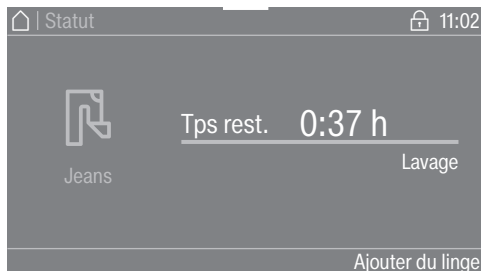

- Effleurez la touche sensitive *Ajouter du linge*.

Si le message *Ajouter du linge* ne s'affiche pas à l'écran, c'est qu'il n'est plus possible d'ajouter du linge.

Le programme s'arrête et la porte se déverrouille.

⚠ **Risque de brûlures chimiques par le détergent.**
Lors de l'ajout ou du retrait du linge, votre peau peut entrer en contact avec le détergent, surtout si le détergent déborde.
Faites attention en plaçant vos mains à l'intérieur du tambour.
En cas de contact de l'eau savonneuse avec la peau, rincez immédiatement et abondamment avec de l'eau tiède.

- Ouvrez la porte en la tirant.
- Ajoutez ou retirez du linge.
- Fermez la porte.
- Effleurez la touche sensitive *Start/Stop*.

Le programme de lavage se poursuit.

Si la température à l'intérieur du tambour est supérieure à 55 °C / 130 °F, le verrouillage de porte reste activé. Il ne se désactivera que lorsque la température tombera en-dessous de 55 °C / 130 °F.

Accéder au Mode exploitant

- Mettez la machine à laver sous tension.

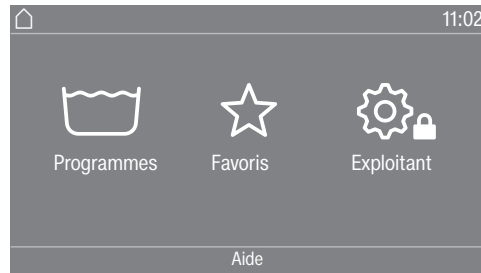

- Effleurez la touche sensitive Exploitant .
- L'affichage passe au menu Mode exploitant.

Accès par code

Vous accédez au Mode exploitant par code.

Le code est **000** (réglage d'usine).



Modifier le code

Vous pouvez modifier le code d'accès au mode exploitant afin de protéger l'accès non autorisé à la machine à laver.

Si vous avez oublié le code, informez-en le Service Miele qui doit alors le réinitialiser.

Notez le nouveau code et conservez-le en lieu sûr.

Quitter le menu Réglages

- Effleurez la touche sensitive .
- L'écran passe au niveau de menu précédent.
- Effleurez la touche sensitive .
- L'écran affiche le menu principal.

Fonctionnement/Affichage

Langue

Vous pouvez régler l'affichage dans plusieurs langues. Le sous-menu Langues permet de choisir la langue de l'exploitant.

Lorsqu'un programme est en cours, vous pouvez modifier la langue de l'utilisateur à l'aide de la touche sensitive .

Menu Langue

L'affichage peut être configuré dans l'une des différentes langues de l'utilisateur. Ce réglage vous permet de définir la sélection des langues.

International

6 langues sont disponibles. La touche sensitive  n'est pas active. Notez le réglage Définir langues.

Configuration de la langue

La touche sensitive  permet de sélectionner une langue. Toutes les langues sont disponibles (réglage d'usine).

L'ordre des 4 premières langues peut être modifié. Ces emplacements sont attribués aux langues les plus courantes.

Langue standard

La langue de l'utilisateur ne peut pas être modifiée. La langue de l'utilisateur est la même que la langue de l'exploitant. La touche sensitive  n'est pas active.

Définir langues

Les langues pour le réglage Accès langue International peuvent être modifiées.

6 langues peuvent être sélectionnées. Toutes les langues sont disponibles.

Si vous souhaitez ajouter une nouvelle langue au menu Langue, procédez comme suit :

- Sélectionnez d'abord la langue que vous souhaitez remplacer.

Toutes les langues disponibles sont affichées.

- Sélectionnez et confirmez la langue qui remplacera la langue précédente.

La nouvelle langue s'affiche à la place de l'ancienne.

Luminosité de l'écran

La luminosité de l'écran peut être modifiée. Ce réglage dépend des conditions d'éclairage sur le lieu où l'appareil est installé.

Il peut être défini sur 10 niveaux.

Mode exploitant

Heure

Après avoir sélectionné le format d'affichage de l'heure, vous pouvez régler l'heure.

Format d'affichage de l'heure

- 24 h
- 12 h
- Heure non affichée

Réglage

- L'heure peut être configurée.

Date

Après avoir sélectionné le format d'affichage de la date, vous pouvez régler la date.

Format d'affichage de la date

- JJ/MM/AAAA
- AAAA/MM/JJ
- MM/JJ/AAAA

Date

- La date peut être configurée.

Volume

Le volume de différents sons peut être modifié.

- Signal de fin
- Bip de touches
- Tonalité d'accueil

Le volume peut être réglé sur 7 niveaux, ou le signal sonore peut être désactivé.

- Signal d'erreur

Le signal d'erreur peut être activé ou désactivé.

Afficher / masquer

Différents paramètres (température, vitesse d'essorage, options, etc.) sont affichés au moment de la sélection du programme. Vous déterminez lesquels ne doivent pas s'afficher. Ces paramètres ne sont alors plus modifiables lors de la sélection du programme.

Réglage d'usine : tous les paramètres sont visibles (marqués en orange)

Trier les options

Sous le paramètre Afficher / masquer, Trier les options apparaît sur la ligne du bas. Effleurez la touche sensitive pour modifier l'ordre des options (voir « Mode exploitant – Ordonner les programmes »).

Mise en veille «appareil»

Afin d'économiser de l'énergie, la machine à laver s'éteint automatiquement à la fin du programme ou si aucune commande n'est activée. Vous pouvez modifier ce réglage.

La modification de ce réglage entraîne une augmentation de la consommation d'énergie.

- Pas de désactivation
- Désactivation au bout de 15 minutes (réglage d'usine)
- Désactivation au bout de 20 minutes
- Désactivation au bout de 30 minutes

Départ différé

L'affichage du départ différé (minuteur) peut être activé ou désactivé.

Réglage d'usine : activé

Mémoire

La machine à laver enregistre les réglages qui ont été sélectionnés pour un programme (température, vitesse d'essorage et certaines options) après le démarrage du programme.

Lorsque le programme de lavage est à nouveau sélectionné, les réglages enregistrés s'affichent sur l'écran de la machine à laver.

Réglage d'usine : désactivé

Unité de température

Vous pouvez sélectionner l'unité d'affichage de la température.

Réglage d'usine : °C/Celsius

Unité de poids

Vous pouvez choisir si la charge doit être affichée en « kg » ou en « lb ». Cette indication peut en outre être désactivée.

Réglage d'usine : kg

Vous pouvez modifier le code d'accès du Mode exploitant.

- Saisissez le code actuel.
- Saisissez un nouveau code.

Sélection de programme

Commande

Vous pouvez choisir si la machine à laver doit être utilisée comme appareil de laverie automatique. Les raccourcis simplifient l'utilisation de l'appareil. Le personnel d'exploitation ne peut pas modifier les programmes prédéfinis.

Conseil : effectuez tous les réglages et toutes les modifications nécessaires sur la machine à laver avant de sélectionner l'une des options ci-dessous.

Si « Laverie automatique simple » ou « Laverie automatique logo » sont sélectionnés, le mode exploitant ne peut plus être ouvert à partir de l'écran une fois que le *Mode exploitant* a été fermé. Veuillez suivre les instructions ci-dessous si vous voulez modifier d'autres réglages.

Accéder au Mode exploitant (pour buanderie)

- Mettez la machine à laver en marche et ouvrez la porte.
- ❶ Effleurez la touche sensitive *Start/Stop* et maintenez-la enfoncée pendant les étapes ❷-❸.
- ❷ Fermez la porte de la machine.
- ❸ Attendez que la touche *Start/Stop*, qui clignote alors rapidement, reste allumée.
- ❹ Relâchez la touche sensitive *Start/Stop* lorsqu'elle reste allumée en permanence.

Standard (réglage d'usine).

Toutes les fonctions et tous les programmes peuvent être affichés.

Laverie-simple 4 progr.

Jusqu'à 12 programmes sont disponibles. Le paramètre Programme favoris vous permet de définir les programmes qui sont proposés.

Laverie-Logo

Jusqu'à 12 programmes sont disponibles. Le paramètre Programme favoris vous permet de définir les programmes qui sont proposés.

Sélection externe de programme

La sélection des programmes s'effectue à l'aide d'un module de communication, par ex. via un terminal externe.

Paquets de programme

La sélection de programme peut être étendue en activant des programmes individuels à partir des paquets de programmes de groupe cible.

Les programmes sélectionnés (marqués en orange) dans les paquets de programmes sont affichés à l'écran sous la sélection de programme.

Classer les programmes

Les programmes peuvent être déplacés dans la liste des programmes et dans la liste des favoris.

Réglage d'usine : désactivé

Changer l'ordre des programmes

- Effleurez la touche sensitive du programme que vous souhaitez déplacer.
- Maintenez votre doigt sur la touche jusqu'à ce que le cadre change.
- Déplacez le programme à l'emplacement souhaité.

Affect.couleur programme

Vous pouvez affecter une couleur à un programme favori. Dans la liste des programmes favoris, chaque programme favori a un cadre coloré dont vous pouvez modifier la couleur.

Réglage d'usine : activé

Hygiène

Si un programme à une température inférieure à 60 °C / 140 °F a été utilisé, un message à l'écran vous invite à lancer le programme Hygiène machine.

Réglage d'usine : désactivé

Code expert

Pour interrompre un programme de désinfection, il faut saisir un code. Ce code peut être modifié.

Le code est : 0 0 0

Si vous modifiez ce code, notez le nouveau code.

Technique des procédés

Infoissable

La fonction Infoissable permet de réduire la formation de plis après la fin du programme. À la fin du programme, le tambour continue de tourner à intervalles réguliers, pour une durée pouvant atteindre 30 minutes.

La porte de la machine à laver peut être ouverte à tout moment pendant la phase Infoissable.

Réglage d'usine : activé

Fréquence de service

L'écran peut afficher des informations relatives à l'entretien. Vous pouvez choisir si ces informations sont affichées en fonction de la date ou du nombre d'heures de fonctionnement.

Vous pouvez sélectionner jusqu'à 3 messages avec textes personnalisables.

Votre message s'affiche à la fin du programme et peut être confirmé en appuyant sur *OK*. Le même message s'affiche à la fin du programme suivant.

Réglages

Ce réglage vous permet de déterminer l'intervalle d'affichage du message (en fonction de la date ou du nombre d'heures).

- Réglage d'usine : désactivé
- En heures
Vous pouvez sélectionner un intervalle de 1–9999 heures.
- Par date
Vous pouvez saisir une date.

Texte du message

Saisissez votre message pour vos interventions d'entretien planifiées.

Réinitialiser l'affichage

Le message s'affiche tant que l'écran n'est pas réinitialisé de manière permanente. Le message s'affiche à nouveau une fois que l'intervalle suivant est atteint.

Arrivée d'eau

Prélavage

Vous pouvez sélectionner le type d'eau pour le prélavage.

- Froide

Seule de l'eau froide est utilisée pour le prélavage.

- Chaude

De l'eau chaude est également ajoutée pour le prélavage.

Il n'est possible d'ajouter de l'eau chaude que si la température de lavage est supérieure à 30 °C / 86 °F.

Lavage principal

Vous pouvez sélectionner le type d'eau pour le lavage principal.

- Froide

Seule de l'eau froide est utilisée pour le lavage principal.

- Chaude

De l'eau chaude est également ajoutée pour le lavage principal.

Il n'est possible d'ajouter de l'eau chaude que si la température de lavage est supérieure à 30 °C / 86 °F.

Si la machine à laver n'est pas raccordée à l'eau chaude, la durée de programme se prolonge, ce qui signifie que l'affichage du temps restant peut être incorrect.

Premier rinçage

Pour certains programmes, vous pouvez sélectionner le type d'eau pour le premier rinçage.

- Froide (réglage d'usine)

Seule de l'eau froide est utilisée pour le premier rinçage.

- Chaude

De l'eau chaude est également ajoutée pour le premier rinçage.

Rinçage final

Pour certains programmes, vous pouvez sélectionner le type d'eau pour le rinçage final.

- Froide (réglage d'usine)

Seule de l'eau froide est utilisée pour le rinçage final.

- Chaude

De l'eau chaude est également ajoutée pour le rinçage final (uniquement pour les programmes avec une température d'au moins 60 °C / 140 °F).

Informations légales

Licenses Open-Source

Vous pouvez consulter les informations ici (voir Protection des données Wi-Fi).

Caractéristiques techniques

Caractéristiques de l'appareil PWM 514

Raccordement électrique

Tension de raccordement	Voir la plaque signalétique
Fréquence	Voir la plaque signalétique
Consommation	Voir la plaque signalétique
Courant nominal	Voir la plaque signalétique
Calibre de fusible	Voir la plaque signalétique
Puissance de chauffe	Voir la plaque signalétique

Dimensions d'installation

Largeur de la carrosserie (sans pièces ajoutées)	795 mm (31 5/16")
Hauteur de la carrosserie (sans pièces ajoutées)	1350 mm (53 1/8")
Profondeur de la carrosserie (sans pièces ajoutées)	897 mm (35 5/16")
Largeur hors tout	799 mm (31 7/16")
Hauteur hors tout	1352 mm (53 1/4")
Profondeur hors tout	1010 mm (39 3/4")
Largeur minimale de l'ouverture de transport	805 mm (31 11/16")
Distance de sécurité minimale entre le mur et la façade de l'appareil	1350 mm (53 1/8")

Poids et charge au sol

Poids net	Voir plan d'installation
Charge max. au sol en fonctionnement	Voir plan d'installation

Valeurs d'émissions

Niveau de pression acoustique au poste de travail, suivant EN ISO11204/11203	< 70 dB(A) re 20 µPa
Niveau de pression acoustique (EN ISO 9614-2)	<80 dB (A)

Sécurité du produit

Norme de sécurité produit	IEC 60335-1, IEC 60335-2-7
	EN 60335-1, EN 50571
	US Field Evaluation UL 206 NFPA 70 Mise à la terre et mise à la masse uniquement

Wi-Fi

Gamme de fréquences du module Wi-Fi	2400–2 4835 GHz
Puissance d'émission maximale du module Wi-Fi	< 100 mW

Caractéristiques de l'appareil PWM 520

Raccordement électrique

Tension de raccordement	Voir la plaque signalétique
Fréquence	Voir la plaque signalétique
Consommation	Voir la plaque signalétique
Courant nominal	Voir la plaque signalétique
Calibre de fusible	Voir la plaque signalétique
Puissance de chauffe	Voir la plaque signalétique

Dimensions d'installation

Largeur de la carrosserie (sans pièces ajoutées)	920 mm (36 1/4")
Hauteur de la carrosserie (sans pièces ajoutées)	1450 mm (57 1/16")
Profondeur de la carrosserie (sans pièces ajoutées)	857 mm (33 3/4")
Largeur hors tout	924 mm (36 3/8")
Hauteur hors tout	1452 mm (57 3/16")
Profondeur hors tout	950 mm (37 3/8")
Largeur minimale de l'ouverture de transport	930 mm (36 5/8")
Distance de sécurité minimale entre le mur et la façade de l'appareil	1250 mm (49 3/16")

Poids et charge au sol

Poids net	Voir plan d'installation
Charge max. au sol en fonctionnement	Voir plan d'installation

Valeurs d'émissions

Niveau de pression acoustique au poste de travail, suivant EN ISO11204/11203	< 70 dB(A) re 20 µPa
Niveau de pression acoustique (EN ISO 9614-2)	<80 dB (A)

Sécurité du produit

Norme de sécurité produit	IEC 60335-1, IEC 60335-2-7 EN 60335-1, EN 50571 US Field Evaluation UL 206 NFPA 70 Mise à la terre et mise à la masse uniquement
---------------------------	---

Wi-Fi

Gamme de fréquences du module Wi-Fi	2400–2 4835 GHz
Puissance d'émission maximale du module Wi-Fi	< 100 mW

Protection et sécurité des données

Lorsque vous activez la fonction de mise en réseau et que vous connectez votre appareil à Internet, votre appareil envoie les données suivantes au serveur nuage de Miele :

- numéro de série de l'appareil
- modèle et caractéristiques techniques
- état de l'appareil
- informations concernant l'état du logiciel de votre appareil

Initialement, ces données ne peuvent pas être attribuées à un utilisateur spécifique et ne sont pas sauvegardées de manière permanente. Les données ne peuvent être sauvegardées de façon permanente ou attribuées à un utilisateur spécifique qu'une fois que vous avez associé votre appareil à un utilisateur. La transmission et le traitement des données sont gouvernés par les rigoureuses normes de sécurité de Miele.

Réglages d'usine pour la configuration du réseau

Vous pouvez rétablir les réglages d'usine de tous les paramètres sur le module de communication ou votre module Wi-Fi intégré. La configuration réseau doit être réinitialisée chaque fois qu'un appareil est mis au rebut ou vendu, ou si un appareil d'occasion est mis en service. C'est le seul moyen de garantir que toutes les données personnelles ont été supprimées et que l'ancien propriétaire ne pourra plus accéder à l'appareil.

Droit d'auteur et licences

Miele utilise son propre logiciel ou un logiciel tiers non couvert par une licence source ouverte pour faire fonctionner et contrôler le module de communication. Ce logiciel/ces composants logiciels sont soumis à des droits d'auteur. Les droits d'auteur détenus par Miele et des tiers doivent être respectés.

De plus, ce module de communication contient des composants logiciels distribués sous licence source ouverte. Vous pouvez consulter localement ces composants source ouverte avec les avis de droits d'auteurs associés, les copies des conditions de licence applicables et toutes les informations additionnelles avec une IP en utilisant un navigateur Internet (<https://<adresse ip>/Licenses>). Les dispositions relatives à la responsabilité et à la garantie des licences source ouverte qui y figurent ne s'appliquent qu'à l'égard des ayants droit respectifs.

Veillez indiquer le modèle et le numéro de série de votre appareil lorsque vous contactez le service à la clientèle.

**Canada
Importateur
Miele Limitée**

Professional Division

161 Four Valley Drive
Vaughan, ON L4K 4V8
Téléphone : 1-888-325-3957
www.mieleprofessional.ca
professional@miele.ca

Miele Professional Service Technique

Téléphone : 1-888-325-3957
serviceprofessional@miele.ca



Fabricant : Miele & Cie. KG
Carl-Miele-Straße 29, 33332 Gütersloh, Allemagne