

⚠ Noudata ehdottomasti puhdistus- ja desinfiointiautomaatin G 7827/28 tai PG 8527/28 käyttöohjeessa mainittuja tärkeitä turvallisuusohjeita. Käsittele laitteessa ainoastaan sellaisia välineitä/lääkinnällisiä kohteita, jotka valmistajan mukaan kestävät koneellisen desinfiointin, ja noudata kunkin välineen omia puhdistus- ja desinfiointiohjeita. Käytettävä puhdistus- ja desinfiointiohjelma, johon tulisi sisältyä lämpödesinfiointi, on tarvittaessa sopeutettava puhdistettavien lääkitäyttöjen materiaalin laatuun sopivaksi. Viimeisessä huuhtelussa käytetään suoloista puhdistettua vettä aina kun vain mahdollista. Automaattista vaununtunnistusta käytettäessä vaunu on ensin koodattava oikein!

Varusteet:

Moduuliteline E 925, K 40, L 568, S 510 mm, johon sisältyy:

- 20 silikonipidikettä sovitinkappaleita, huuhteluhylyjä ja suihkusuuttimia varten
- kaksi hammastettua pidikettä instrumenttien kiinnitystä varten

Telineen varusteisiin kuuluvat seuraavat osat:

- 1 huuhteluhyly E 336 instrumentteja varten, pituus 121 mm, Ø 11 mm
- 2 sulkuruuvia E 362
- 1 huuhteluhyly E 442 instrumentteja varten, pituus 121 mm, Ø 11 mm, mukana suojus Ø 6 mm
- kaksi Luer-Lock-sovitinta ♀ - Luer-lock ♂ E 447
- 4 letkua E 448, joissa ruuvikierteet, silikoniletku, pituus 300 mm, Ø 5 mm sekä Luer Lock-sovitin ♀
- kaksi Luer-Lock-sovitinta ♂ - Luer-lock ♀ E 449
- 4 suorasuihkusuutinta E 452, 2,5 x 60 mm, ruuvattavia
- 3 suorasuihkusuutinta E 453, 4,0 x 110 mm, joissa pidikepuristimet, ruuvattavia
- 3 suorasuihkusuutinta E 454 troakaarihylyille 10 - 15 mm, ruuvattavia
- sovitin E 464 suorasuihkusuuttimeen E 454
- puristinjousi E 472 suorasuihkusuuttimiin Ø 4 mm
- kannellinen verkkokori pieniä osia varten E 907

Käyttökohteet:

Moduulitelinettä E 925 voidaan käyttää MIC-OP-suorasuihkuvaunussa E 909. Telineen mukana toimitetaan erillinen käyttöohje.

Teline E 925 on tarkoitettu lyhyiden MIC-instrumenttien puhdistukseen ja desinfiointiin, esim. artroskooppisen tai laparoskooppisen kirurgian instrumenteille. Ylemmän rivin liittimiin voidaan järjestää enint. 190 mm pitkiä instrumentteja, alemman riviin enint. 220 mm pitkiä instrumentteja.

Tarkista vaunua täyttäessä/ennen ohjelman käynnistämistä:

- Ovatko suihkusuutinlistojen silikonipidikkeet ehjät ja ovatko ne varmasti paikoillaan?

⚠ Puuttuvat tai vedenpaineen vahingoittamat silikonipidikkeet on ehdottomasti korvattava uusilla silikonipidikkeillä. Vasta tämän jälkeen moduulia saa käyttää. Näillä edellytyksillä silikonipidikkeet standardoivat pesuveden paineen automaattisesti.

Vahingoittuneita huuhtelupidikkeitä, kuten suuttimia, sovitimia tai huuhteluhylyjä ei saa missään tapauksessa käyttää.

Noudata aina validoinnin yhteydessä määritettyä täyttötapaa.

⚠ Kaikki MIC-instrumentit täytyy purkaa osiin puhdistusta ja desinfiointia varten valmistajan ohjeiden mukaisesti. Kapeat ja ontot varrelliset instrumentit, joita ei voi purkaa osiin, on esipuhdistettava valmistajan ohjeiden mukaisesti.

⚠ Ennen onttojen ja kapeiden kappaleiden liittämistä on varmistettava, että pesuvesi pääsee virtaamaan vapaasti kappaleiden sisäosien/kanavien läpi. Yksittäiset välineet eivät saa koskettaa toisiaan puhdistus- ja desinfiointivaiheen aikana. Ontot instrumentit, jotka ovat irronneet sovitimista tai letkuliittimistä pesun ja desinfiointin aikana, on käsiteltävä uudelleen.

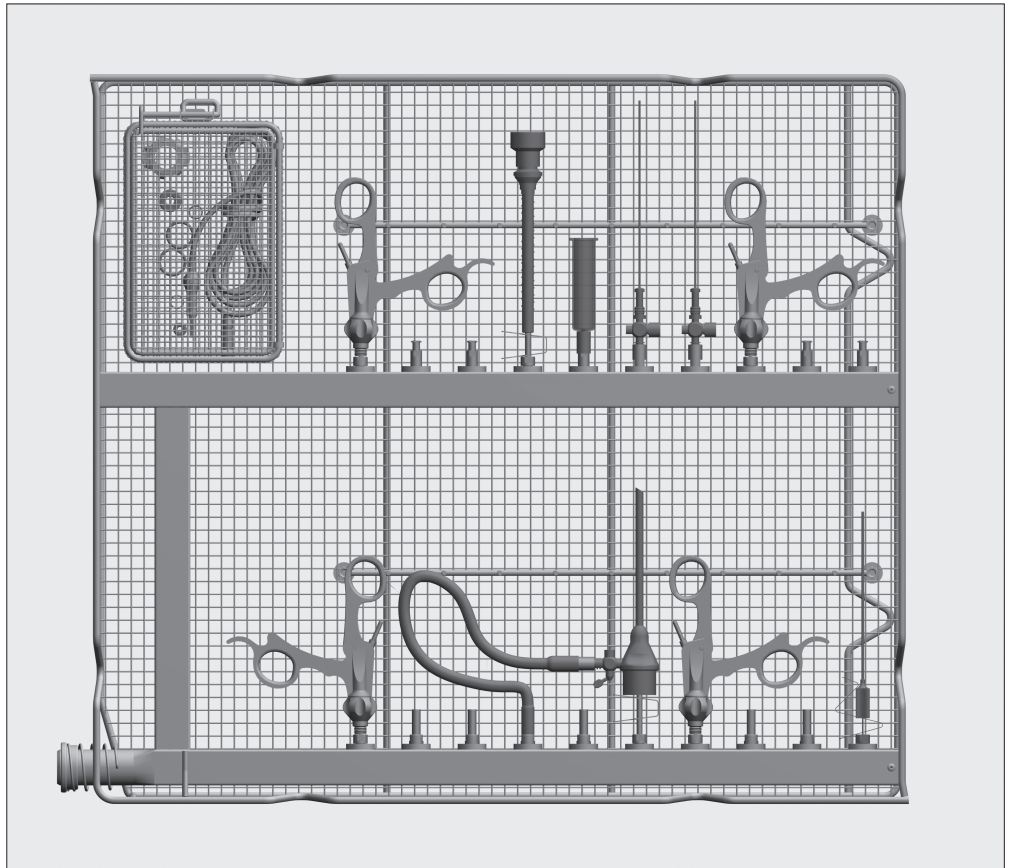

Huuhteluhylyt

Huuhteluhyly E 442 on tarkoitettu kapeiden ja onttojen sekä Ø alle 8 mm:n kokoisten instrumenttien puhdistukseen ja desinfiointiin.

Valitse käytettävä huuhteluhyly sen mukaan, että sen suutinaukko tai suojus vastaa mahdollisimman hyvin kunkin instrumentin halkaisijaa.

- Työnnä Ø alle 10 mm:n troakaarihylyt suoraan huuhteluhylyihin. Kiinnitä troakaarihylyn sivuliittimeen erillinen letkusovitin E 448. Liitä letkusovitin suihkusuutinlistan silikonipidikkeeseen.
- Kiinnitä troakaaripistimen ontot pistinosat huuhteluhylyyn.
- Kiinnitä instrumenttien sivuliittimiin erilliset letkusovittimet E 448 ja liitä letkusovittimet suihkusuutinlistan silikonipidikkeisiin.

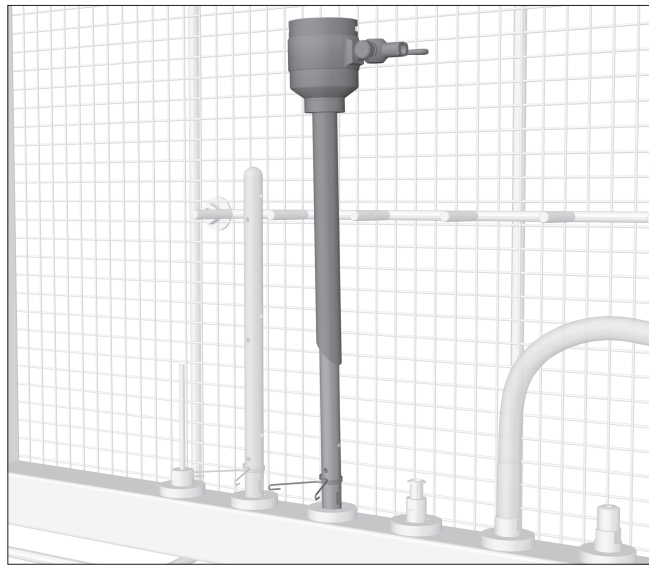

Troakaarihylsyt Ø 10 - 20 mm

- Pura troakaarihylsyt osiin.

Puhdista ja desinfioi pienet osat suljettavassa verkkokorissa.

- Työnnä Ø 10 - 15 mm:n troakaarihylsyt suihkuuuttimiin E 454.
- Käytä Ø 15 - 20 mm:n troakaarihylsille suihkuuutinyhdistelmää E 464 ja E 454.
- Aseta troakaarihylsyt paikalleen puristinjousen avulla siten, että pesuvesi ulottuu kriittisiin alueisiin suuttimen sivuaukkojen kautta.

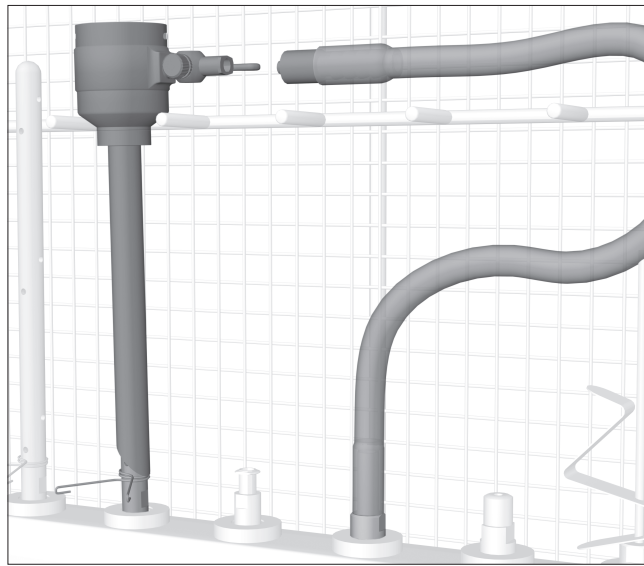

- Kiinnitä troakaarihylsyt sivuliittimiin erillinen letkusovitin E 448.
- Liitä letkusovitin suihkuuutinin silikonipidikkeeseen.

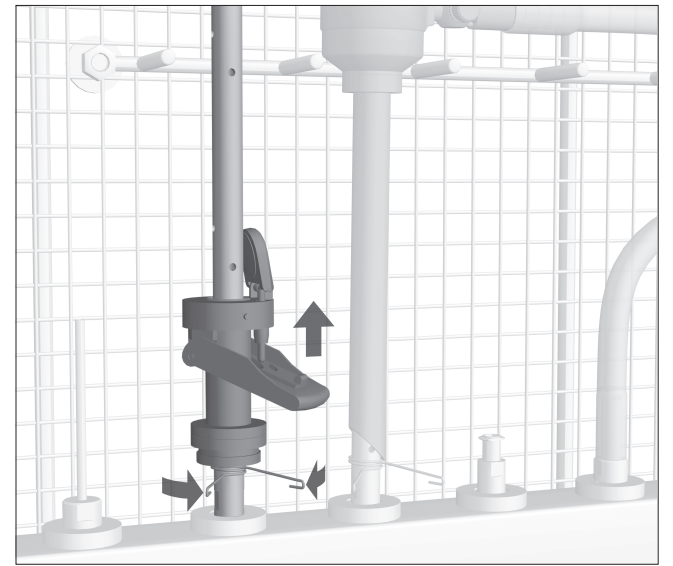

- Työnnä läppäventtiili troakaarihylsille tarkoitettuun suihkuuuttimeen E 454 tai E 453, jossa on pidikepuristin.
- Kiinnitä läppäventtiili puristinjousen tai pidikepuristimen avulla siten, että pesuvesi ulottuu kriittisiin alueisiin suuttimen sivuaukkojen kautta.

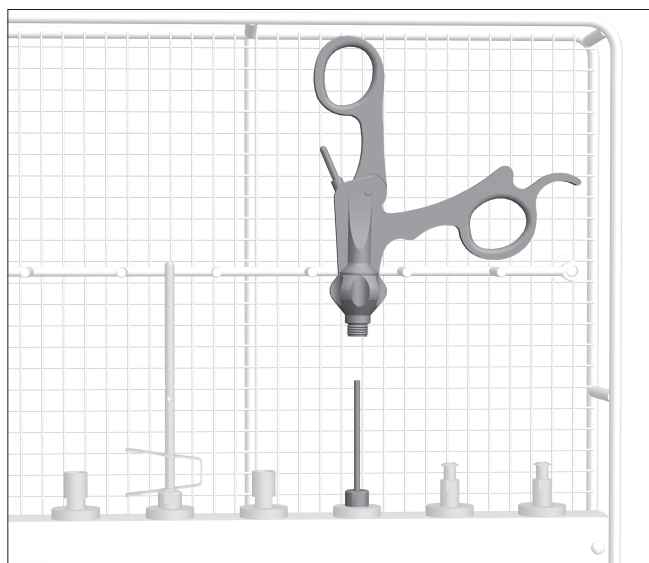

Kädensijat

- Työnnä likaiset kädensijat suoraan suihkuuuttimeen, esim. E 452.

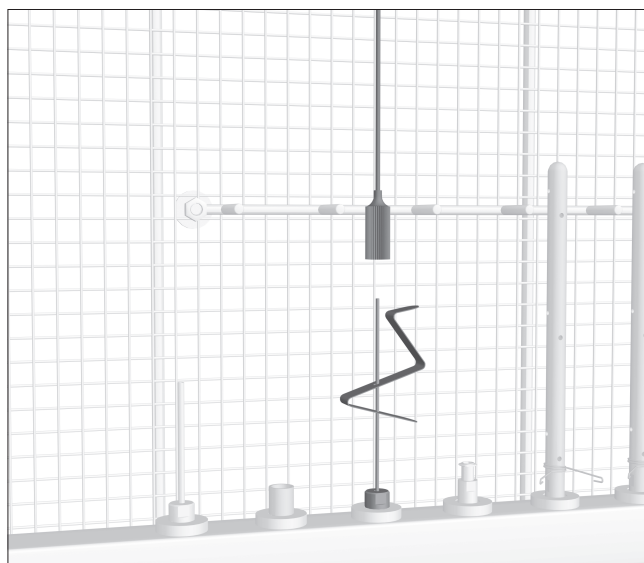

Veres-kanyylit

- Pura Veres-kanyylit osiin.
- Kiinnitä Veres-kanyylien ulommainen osa suihkuuuttimeen E 453 puristinjousella E 472.



Voit puhdistaa ja desinfioida Veres-kanyylien ulomman osan myös huuhtelupidikkeessä E 499 (erikseen ostettava lisävaruste). Huuhtelupidikkeen mukana toimitetaan erillinen käyttöohje.

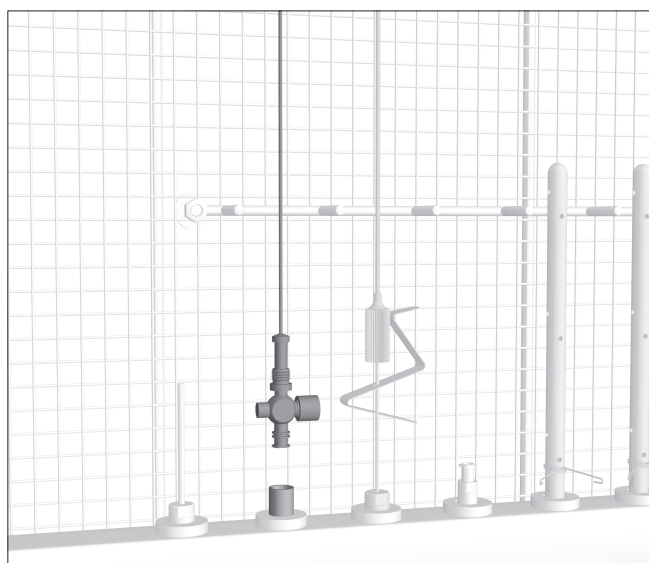

- Ruuvaa Veres-kanyylien sisempi osa Luer-Lock-sovittimeen ♂, hanan on oltava avatussa asennossa.

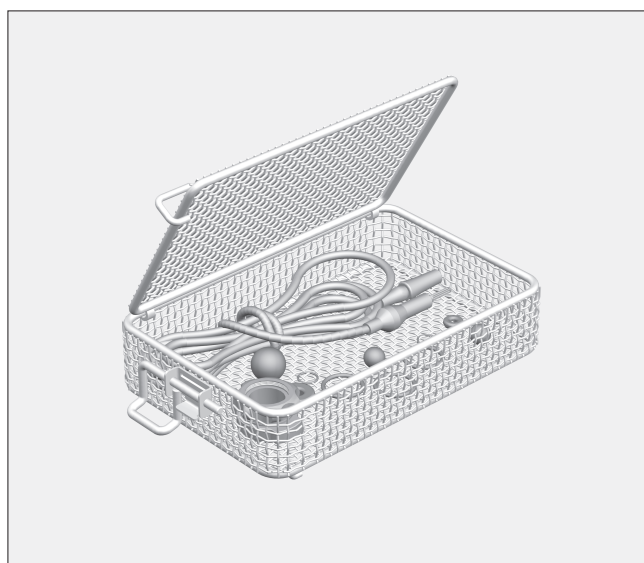

Pienet osat

- Aseta pienet osat, kuten tiivisteet ja hanat suljettaviin verkkokoreihin E 907/1.
- Aseta suljetut verkkokorit moduulitelineeseen.