

















Návod na použitie Chladnička



Pred inštaláciou a uvedením do prevádzky si **bezpodmienečne** prečítajte návod na umiestnenie - inštaláciu - uvedenie do prevádzky. Ochráňte tak seba a zabránite škodám.

Obsah

Bezpečnostné pokyny a varovné upozornenia	5
Váš príspevok k ochrane životného prostredia	15
Inštalácia.....	16
Miesto inštalácie	16
Kombinácie side-by-side	17
Klimatická trieda	18
Vetranie a odvetrávanie.....	18
Zmena smeru otvárania dverok	19
Nábytkové dvierka	19
Rozmer horizontálnej a vertikálnej medzery	19
Hmotnosť nábytkových dverok.....	20
Rozmery pre zabudovanie	21
Zabudovanie do výškovej skrine/bočný pohľad.....	21
Pripojenie, vetranie a odvetrávanie	22
Obmedzenie uhla otvárania dverok prístroja	23
Nastavenie sily pružiny dverok prístroja.....	23
Elektrické pripojenie	24
Úspora energie	25
Popis prístroja.....	26
Úvodný displej	28
Princíp ovládania	28
Nastavovací režim 	29
Usporiadanie vnútorného priestoru	31
Posunutie jemne nastaviteľného držiaka.....	31
Premiestnenie jemne nastaviteľného držiaka	31
Premiestnenie držiaka/priehradky na fľaše	32
Nasadenie priehradiek na vajcia	32
Presunutie alebo vybratie držiaka na fľaše	32
Premiestnenie odkladacej plochy/odkladacej plochy s osvetlením	32
Rozdelené odkladacie plochy posuňte	33
Premiestnenie delenej odkladacej plochy.....	33
Premiestnenie držiaka na fľaše	33
Používanie držiaka fliaš v oddeľovacej doske.....	34
Vybratie a nasadenie organizačného boxu	34
Nasadenie adaptéra na plech na pečenie	34
Premiestnenie pachového filtra	35
Príslušenstvo na dokúpenie	35

Zapnutie a vypnutie chladničky	37
Pred prvým použitím	37
Pripojenie prístroja.....	37
Naplnenie a nasadenie zásobníka na vodu pre rozprašovač.	37
Zapnutie prístroja	37
Vypnutie prístroja	37
Na čo dbať pri dlhšej neprítomnosti	38
Správna teplota	39
Ukazovateľ teploty.....	40
Nastavenie teploty	40
Možné nastavené hodnoty	40
Použitie funkcie superchladenie	41
Vykonanie ďalších nastavení	42
Vysvetlenia k nastaveniam	42
Režim párty 	42
Režim dovolenka 	42
Zapnutie blokovacej funkcie  / 	43
Režim sabat 	43
Informácie k režimu sabat 	44
Zmena doby do spustenia alarmu dvierok 	44
Miele@home.....	45
Zmena hlasitosti výstražných a signálnych tónov  / 	47
Zmena jasu displeja 	47
Vypnutie výstavnej prevádzky 	47
Vrátenie nastavení do stavu pri dodaní 	48
Informácie 	48
Indikátor výmeny pachového filtra 	48
Režim čistenia 	48
Alarm dvierok	49
Skladovanie potravín v chladiacej zóne	50
Rozličné oblasti chladenia.....	50
Nevhodné pre chladiacu zónu	51
Pokyny pre nákup potravín	51
Správne skladovanie potravín	52
Skladovanie potravín v zóne PerfectFresh Active	53
Zóna PerfectFresh Active.....	53
Vlhká priehradka	53
Rozprašovač (Humidifier ).....	55
Suchá priehradka	56

Obsah

Rozmrazovanie	58
Čistenie a ošetrovanie	59
Upozornenia k čistiacemu prostriedku.....	59
Príprava prístroja na čistenie.....	60
Čistenie vnútorného priestoru	60
Ručné čistenie príslušenstva alebo čistenie v umývačke riadu	61
Príslušenstvo za účelom čistenia vyberte a rozoberte.....	61
Čistenie tesnenia na dvierkach.....	67
Čistenie vetracích a odvetrávacích profilov	67
Po čistení	67
Čo robiť, keď'	68
Príčiny zvukov	76
Servisná služba	78
Kontakt pri poruchách.....	78
Databáza EPREL.....	78
Záruka.....	78
Prehlásenie o zhode	79
Autorské práva a licencie	80

Bezpečnostné pokyny a varovné upozornenia

Táto chladnička zodpovedá predpísaným bezpečnostným ustanoveniam. Neodborné použitie však môže viesť k poškodeniu osôb a vecí.

Pred uvedením chladničky do prevádzky si pozorne prečítajte návod na použitie a montáž. Uvádzajú sa v ňom dôležité pokyny ohľadne montáže, bezpečnosti, použitia a údržby. Ochránite tak seba a zabránite škodám na chladničke.

Na základe normy IEC 60335-1 Miele dôrazne upozorňuje na to, aby ste si bezpodmienečne prečítali a dodržiavali všetky informácie týkajúce sa inštalácie prístroja ako aj bezpečnostné upozornenia a výstrahy.

Miele nezodpovedá za škody, ktoré vzniknú v dôsledku nedodržania týchto pokynov.

Ponechajte si návod na použitie a montáž a odovzdajte ho prípadnému nasledujúcemu vlastníkovi.

Bezpečnostné pokyny a varovné upozornenia

Používanie na stanovený účel

- ▶ Chladnička je určená pre používanie v domácnosti a v podobných prostrediach ako napríklad
 - v obchodoch, kanceláriách,
 - v poľnohospodárskych usadlostiach
 - v hoteloch, moteloch, penziónoch a ďalších typických obytných priestoroch pre zákazníkov.

Táto chladnička nie je určená pre používanie vo vonkajších priestoroch.

- ▶ Prístroj používajte výlučne v domácnosti na chladenie a skladovanie potravín.

Všetky ostatné účely sú neprípustné.

- ▶ Chladnička nie je vhodná pre skladovanie a chladenie liekov, krvnej plazmy, laboratórnych preparátov alebo podobných látok alebo produktov, ktorých sa týka smernica pre medicínske produkty. Nesprávne použitie prístroja môže spôsobiť poškodenie alebo pokazenie skladovaného tovaru. Ďalej nie je prístroj vhodný pre prevádzku v priestoroch s nebezpečenstvom výbuchu.

Miele nezodpovedá za škody spôsobené použitím v rozpore so stanoveným účelom alebo nesprávnou obsluhou.

- ▶ Osoby (vrátanie detí), ktoré nie sú pre ich fyzické, zmyslové alebo duševné schopnosti, alebo kvôli svojej neskúsenosti alebo nevedomosti schopné chladničku sami bezpečne obsluhovať, musia byť počas obsluhy pod dozorom.

Tieto osoby smú chladničku používať bez dozoru len vtedy, keď boli poučené o bezpečnom používaní a pochopili vyplývajúce nebezpečenstvo.

Deti v domácnosti

- ▶ Deti mladšie ako 8 rokov sa nesmú samé pohybovať v blízkosti chladničky, iba ak sú pod stálym dozorom.
- ▶ Deti staršie ako 8 rokov môžu chladničku obsluhovať bez dozoru len vtedy, ak im bola jej obsluha vysvetlená tak, že ju dokážu bezpečne používať. Deti musia byť schopné rozoznať a chápať možné nebezpečenstvo v prípade chybnnej obsluhy.
- ▶ Deti nesmú bez dozoru chladničku čistiť ani vykonávať jej údržbu.
- ▶ Dávajte pozor na deti, ktoré sa zdržujú v blízkosti chladničky. Nikdy im nedovoľte, aby sa s chladničkou hrali.
- ▶ Nebezpečenstvo zadusením. Pri hre sa môžu deti zamotať do obalového materiálu (napr. fólií), alebo si tieto navliecť na hlavu a udusiť sa. Odložte obalový materiál z dosahu detí.

Bezpečnostné pokyny a varovné upozornenia

Technická bezpečnosť

► Chladiaci okruh je preskúšaný na tesnosť. Chladnička zodpovedá príslušným bezpečnostným nariadeniam ako aj príslušným smerniciam EÚ.



► Varovanie: Nebezpečenstvo požiaru/horľavé materiály. Tento symbol sa nachádza na kompresore a označuje horľavé materiály. Túto nálepku neodstraňujte.

Chladiaci prostriedok (údaje na typovom štítku) je ekologický, ale horľavý.

Použitie tohoto ekologického chladiaceho prostriedku čiastočne spôsobuje zvýšenie prevádzkového hluku. Okrem prevádzkového hluku kompresora sa môžu v celom chladiacom okruhu vyskytnúť hluky z prúdenia. Týmto efektom nie je žiaľ možné zabrániť, ale nemajú žiaden vplyv na výkon prístroja.

Pri preprave a pri montáži/umiestňovaní prístroja dbajte na to, aby ste nepoškodili súčasti chladiaceho okruhu. Vystrekujúci chladiaci prostriedok môže spôsobiť poranenie očí a uniknutý prostriedok sa môže vznietiť.

Pri poškodeniach:

- Nepribližujte sa s otvoreným ohňom alebo zápalnými zdrojmi.
- Odpojte prístroj od elektrickej siete.
- Niekoľko minút vetrajte priestor v ktorom stojí prístroj.
- Informujte servisnú službu.

► O čo viac chladiva je v prístroji, o to väčšia musí byť miestnosť, v ktorej je prístroj umiestnený. Pri prípadnom úniku sa môže v príliš malých miestnostiach vytvárať horľavá zmes plynu so vzduchom. Na 8 g chladiva musí byť miestnosť veľká najmenej 1 m³. Množstvo chladiva je uvedené na typovom štítku vnútri prístroja.

Bezpečnostné pokyny a varovné upozornenia

- ▶ Pripojovacie údaje (istenie, frekvencia, napätie) uvedené na typovom štítku prístroja sa musia bezpodmienečne zhodovať so zodpovedajúcimi parametrami elektrickej siete, aby sa prístroj nepoškodil. Pred pripojením porovnajte tieto údaje. V prípade pochybností sa spýtajte kvalifikovaného elektrikára.
- ▶ Elektrická bezpečnosť tejto chladničky je zabezpečená len vtedy, keď je pripojená k systému s ochranným vodičom, nainštalovaným podľa predpisov. Základné bezpečnostné zariadenie musí byť k dispozícii. V prípade pochybností nechajte elektrickú inštaláciu skontrolovať kvalifikovaným elektrikárom.
- ▶ Dočasná alebo trvalá prevádzka sebestačného alebo nie sieťovo synchronizovaného zariadenia na dodávku energie (ako napr. ostrovné siete, back-up systémy) je možná. Predpokladom pre prevádzku je, aby malo zariadenie na dodávku energie údaje v súlade s nariadením EN 50160 prípadne porovnateľné. Ochranné opatrenia určené pre inštaláciu tohto Miele produktu v domácnosti musia byť zabezpečené aj pre ostrovnú prevádzku alebo nie sieťovo synchronizovanú prevádzku čo sa týka jej funkcie ako aj spôsobu práce, alebo musia byť nahradené rovnocennými opatreniami pri inštalácii. Tak ako je to napríklad popísané v aktuálnom zverejnení VDE-AR-E 2510-2.
- ▶ Ak je priložené sieťové pripojenie poškodené, musí sa nahradiť originálnym náhradným dielom, aby sa zabránilo ohrozeniu užívateľa. Len pri originálnych náhradných dieloch zaručuje Miele, že spĺňajú bezpečnostné požiadavky.
- ▶ Viacnásobné zásuvky alebo predlžovacie káble neposkytujú potrebnú bezpečnosť (nebezpečenstvo požiaru). Prístroj pomocou nich nepripájajte na elektrickú sieť.
- ▶ Keď sa dostane vlhkosť k súčastiam pod napätím alebo prívodnému sieťovému káblu, môže dôjsť ku skratu. Chladničku preto neprevádzkujte v miestnostiach ohrozených vlhkosťou alebo striekajúcou vodou (napr. v garáži, v práčovni).
- ▶ Táto chladnička sa nesmie prevádzkovať na nestabilných miestach (napr. na lodiach).

Bezpečnostné pokyny a varovné upozornenia

- ▶ Poškodený prístroj môže ohroziť Vašu bezpečnosť. Skontrolujte ho na viditeľné poškodenia. Poškodený prístroj nikdy neprevádzkujte.
- ▶ Chladničku používajte len vstavanú, aby bola zaistená jej bezpečná funkcia.
- ▶ Pri prácach spojených s inštaláciou a údržbou, ako aj pri opravách musí byť chladnička odpojená od elektrickej siete. Chladnička je odpojená od elektrickej siete je len vtedy, keď:
 - sú vypnuté ističe elektrickej inštalácie alebo
 - sú úplne vyskrutkované poistky elektrickej inštalácie alebo
 - je odpojené pripojovacie sieťové vedenie elektrickej siete. Pri prírodných vedeniach so sieťovou zástrčkou neťahajte pri odpájaní od elektrickej siete za vedenie, ale za zástrčku.
- ▶ Užívateľ môže byť neodborne vykonanými inštalačnými a údržbárskymi prácami alebo opravami vystavený nebezpečenstvu. Inštalácie, údržbárske práce a opravy elektrických prístrojov smú vykonávať len autorizovaní Miele odborní pracovníci.
- ▶ Nárok na záruku zaniká, ak opravy chladničky nevykonáva autorizovaná servisná služba Miele.
- ▶ Pokazené časti smiete vymeniť len za originálne náhradné diely Miele. Len pri týchto dieloch ručí Miele za to, že spĺňajú v plnom rozsahu bezpečnostné požiadavky.
- ▶ Tento prístroj je z dôvodu zvláštnych požiadaviek (napr. kvôli teplote, vlhkosti, chemickej odolnosti, odolnosti voči oderu a vibráciám) vybavený špeciálnou žiarovkou. Táto žiarovka sa môže používať len na stanovený účel. Žiarovka nie je vhodná na osvetlenie miestnosti. Výmenu smie vykonať len kvalifikovaný odborník poverený firmou Miele alebo servisná služba Miele. V tomto prístroji je niekoľko svetelných zdrojov, ktoré vykazujú triedu energetickej účinnosti F.

Odborná inštalácia

- ▶ Pri inštalácii prístroja zohľadnite bezpodmienečne aj priložený návod na montáž.
- ▶ Pri transporte a inštalácii chladničky používajte vždy ochranné rukavice.
- ▶ Pomocou druhej osoby postavte prístroj.
- ▶ Zmenu smeru otvárania dvierok vykonajte (v prípade potreby) podľa priloženého návodu na montáž.
- ▶ Prístroj namontujte len do stabilnej, pravouhlej a vodorovne vyrovnanej skrine pre zabudovanie, ktorá stojí na vodorovnej a hladkej podlahe.

Prevádzkové zásady

- ▶ Prístroj je určený len pre určitú klimatickú triedu (rozsah teploty v okolí), ktorej hranice musia byť dodržané. Klimatická trieda je uvedená na typovom štítku vo vnútri prístroja. Nižšia teplota v okolí spôsobuje dlhší prestoj kompresora, takže prístroj nedokáže udržať potrebnú teplotu.
- ▶ Vetracie a odvetrávacie profily nesmú byť prikryté alebo zastavené. Nie je potom tak zaistené bezchybné vetranie. Spotreba energie rastie a nemožno vylúčiť škody na častiach prístroja.
- ▶ Ak v chladničke alebo v jej dvierkach skladujete potraviny obsahujúce tuk alebo olej, dbajte na to, aby sa prípadný vytečený tuk alebo olej nedostal do kontaktu s plastovými časťami prístroja. Mohli by tak v plaste vzniknúť trhliny a tým by sa plast mohol zlomiť alebo roztrhnúť.
- ▶ Nebezpečenstvo požiaru a výbuchu. V chladničke neskladujte žiadne výbušné látky ani produkty s horľavými hnacími plynmi (napr. spreje). Horľavé zmesi plynov sa môžu elektrickými súčasťami vznietiť.
- ▶ Nebezpečenstvo výbuchu. V prístroji neprevádzkujte elektrické zariadenia (napr. na výrobu zmrzliny). Môže dôjsť k iskreniu.

Bezpečnostné pokyny a varovné upozornenia

► Pri potravinách, ktoré boli dlho skladované hrozí po ich požití otrava potravinami.

Dĺžka skladovania závisí od mnohých faktorov, ako napríklad od stupňa čerstvosti, kvality potravín a od teploty uskladnenia. Dbajte na dátum spotreby a na pokyny skladovania výrobcu potravín.

Príslušenstvo a náhradné diely

► Používajte výlučne originálne príslušenstvo Miele. V prípade montáže a zabudovania iných častí zaniká záruka a / alebo ručenie poskytované spoločnosťou Miele.

► Miele Vám poskytuje až 15 ročnú, najmenej ale 10 ročnú záruku na dodanie náhradných dielov pre zachovanie funkčnosti po ukončení sériovej výroby Vášho prístroja.

Čistenie a ošetrovanie

► Neošetrujte tesnenie dvierok olejom alebo tukmi.

Časom týmto ostane tesnenie na dverách pórovité.

► Para z parného čistiaceho zariadenia sa môže dostať k častiam pod napätím a spôsobiť skrat.

Na čistenie a odmrazovanie chladničky nikdy nepoužívajte parné čistiace zariadenie.

► Špicaté predmety alebo predmety s ostrými hranami poškodia chladiaci systém a chladnička prestane fungovať. Nepoužívajte preto žiadne ostré alebo špicaté predmety na

- odstránenie vrstvy námrazy a ľadu,
- vyberanie primrznutých misiek na ľad a potravín.

► Na odmrazovanie nekladajte do chladiaceho zariadenia elektrické vyhrievacie prístroje alebo sviečky. Poškodili by sa plasty.

► Nepoužívajte spreje na odmrazovanie alebo odmrazovače. Môžu vytvárať výbušné plyny, obsahovať rozpúšťadlá a hnacie látky poškodzujúce plasty alebo byť zdraviu škodlivé.

Preprava

- ▶ Chladničku prepravujte vždy vo vzpriamenej polohe a v prepravnom obale, aby nedošlo k poškodeniu.
- ▶ Nebezpečenstvo poranenia a poškodenia. Chladničku prepravujte za pomoci druhej osoby, pretože má veľkú hmotnosť.

Likvidácia Vášho starého prístroja

- ▶ Deti sa môžu pri hre zatvoriť v prístroji a zadusiť sa.
 - Demontujte dvierka prístroja.
 - Vyberte skrutky.
 - Ponechajte v prístroji police, aby deti nemohli ľahko vliezť do vnútra.
 - Taktiež zničte zámok na dvierkach. Zabráňte tak tomu, že sa deti pri hre uzamknú a ich život bude ohrozený.
- ▶ Nebezpečenstvo úrazu el. prúdom!
 - Odrežte zástrčku zo sieťového vedenia.
 - Odstrihnite sieťové pripojovacie vedenie od starého prístroja.
- ▶ Všetko zlikvidujte separátne od starého prístroja.
- ▶ Počas odstraňovania a po odstránení zabezpečte, aby nebol prístroj odložený v blízkosti benzínu alebo iných horľavých plynov a kvapalín.
- ▶ Nebezpečenstvo požiaru vytekajúcim olejom alebo chladiacim prostriedkom!
Chladiaci prostriedok a olej, ktoré sa v prístroji nachádzajú sú horľavé. Vytekajúci chladiaci prostriedok alebo olej sa môžu pri vysokej koncentrácii a kontakte s externým zdrojom tepla vznietiť.
Počas likvidácie zabezpečte, aby nebol poškodený chladiaci okruh a zabránilo sa tak nekontrolovateľnému úniku chladiaceho prostriedku (údaje na typovom štítku) a oleja.
- ▶ Vystreknuté chladivo môže spôsobiť poranenie očí. Nepoškodte súčasti chladiaceho okruhu napr.

Bezpečnostné pokyny a varovné upozornenia

- prepichnutím kanálov chladiva výparníka,
- zalomením potrubia,
- oškrabaním povrchových vrstiev.

Symbol na kompresore (podľa modelu)

Toto upozornenie má význam len pre recykláciu. Pri bežnej prevádzke nehrozí žiadne nebezpečenstvo.



- ▶ Olej v kompresore môže byť pri požití a vniknutí do dýchacích ciest smrteľne nebezpečný.

Likvidácia obalu

Obal slúži na manipuláciu a chráni prístroj pred poškodením počas prepravy. Obalové materiály boli zvolené s prihliadnutím na aspekty ochrany životného prostredia a možnosti ich likvidácie, sú všeobecne recyklovateľné.

Vrátenie obalového materiálu do materiálového cyklu šetrí suroviny a znižuje množstvo odpadu. Využívajte zberné miesta cenných materiálov a možnosti vrátenia. Prepravné obaly zoberie späť Váš špecializovaný predajca Miele.

Likvidácia starého prístroja

Elektrické a elektronické prístroje obsahujú mnohonásobne hodnotné materiály. Obsahujú aj určité látky zmesi a stavebné prvky, ktoré boli potrebné pre ich funkciu a bezpečnosť. V komunálnom odpade ako aj nesprávnou manipuláciou môžu ohroziť ľudské zdravie a škodiť životnému prostrediu. Váš starý prístroj preto nedávajte v žiadnom prípade do komunálneho odpadu.



Dbajte na to, aby sa Váš prístroj do odbornej, ekologickej likvidácie nepoškodil. Takto je zabezpečené, že chladivo v chladiacom okruhu a olej nachádzajúci sa v kompresore neunikne do prostredia.

Na bezplatné odovzdanie a likvidáciu elektrických a elektronických prístrojov využite oficiálne zberné miesto vo vašom bydlisku, u predajcu alebo v Miele. Za vymazanie prípadných osobných údajov na likvidovanom prístroji ste zo zákona zodpovedný sami. Zo zákona máte povinnosť vybrať a pritom nezničiť staré batérie a staré akumulátory, ktoré nie sú pevne uzatvorené v prístroji ako aj lampy, ktoré je možné vybrať bez zničenia. Zaneste ich do vhodnej zberne, kde ich môžete bezplatne odovzdať. Postarajte sa prosím o to, aby bol Váš starý prístroj uložený mimo dosah detí až do doby odvezenia.

Inštalácia

Miesto inštalácie

 Nebezpečenstvo poškodenia a poranenia prevrátením sa prístroja. Prístroj je veľmi ťažký a pri otvorených dvierkach má sklon k prevráteniu sa dopredu.

Dvierka prístroja držte zatvorené, pokiaľ nebude prístroj vstavaný. Prístroj musí byť vo výklenku pre zabudovanie zaistený podľa návodu na použitie a montáž.

 Nebezpečenstvo požiaru a poškodenia zariadenia vydávajúcim teplom.

Prístroje vyžarujúce teplo sa môžu vznietiť a spôsobiť požiar chladničky. Prístroj sa nesmie umiestniť pod varnú dosku.

 Hrozí nebezpečenstvo požiaru a poškodenia otvoreným ohňom.

Otvorené plamene môžu spôsobiť požiar chladničky.

Nedržte otvorený plameň ako napr. sviečku v blízkosti chladničky.

Vhodná je suchá, dobre vetrateľná miestnosť.

 Nebezpečenstvo poškodenia vysokou vlhkosťou vzduchu.

Pri vysokej vlhkosti vzduchu sa môže zrážať kondenzát na vonkajších plochách prístroja.

Táto kondenzačná voda môže spôsobiť koróziu na vonkajších stenách prístroja.

Umiestnite prístroj v suchej a/alebo klimatizovanej miestnosti s dostatočným vetraním.

Po umiestnení sa presvedčte, či sa správne zatvárajú dvierka prístroja a či bol prístroj zabudovaný podľa popisu. Musia byť dodržané vetracie a odvetrávacie profily.

Pri voľbe miesta inštalácie myslite prosím na to, že ak prístroj postavíte v bezprostrednej blízkosti kúrenia, sporáka alebo iného zdroja tepla, stúpne jeho spotreba energie. Zabráňte priamemu slnečnému žiareniu.

O čo vyššia je teplota v okolí, o to dlhšie beží kompresor a tým je vyššia spotreba energie.

Pri zabudovaní prístroja dbajte okrem iného na nasledovné:

- Zásuvka musí byť umiestnená mimo zadnej steny a musí byť v prípade núdze ľahko prístupná.
- Zástrčka a sieťový kábel prístroja sa nesmú dotýkať zadnej strany chladničky, pretože by sa vibráciami prístroja tieto mohli poškodiť.
- Ani iné prístroje nesmú byť pripojené do zásuviek v oblasti zadnej strany chladničky.
- Pri umiestňovaní chladničky dbajte na to, aby sa sieťový kábel nezacvikol alebo nepoškodil.
- Viacnásobné zástrčky alebo rozvodové lišty ako aj iné elektrické prístroje (napr. halogénové trafo) sa nesmú umiestňovať a prevádzkovať v zadnej časti prístroja.
- Podlaha v mieste inštalácie musí byť vodorovná a rovná a musí mať rovnakú výšku ako okolitá podlaha.

Kombinácie side-by-side



Poškodenie kondenzátom na vonkajších stenách prístroja.

Pri vysokej vlhkosti vzduchu sa môže kondenzát zrážať na vonkajších stenách prístroja a spôsobiť koróziu.

V žiadnom prípade neumiestňujte chladničku s ďalšími modelmi vertikálne alebo horizontálne.

Výnimka: Váš prístroj je možno vstavať vedľa iného prístroja s integrovaným vyhrievaním do samostatného výklenku pre zabudovanie. Informujte sa prosím u Vášho špecializovaného predajcu, aké kombinácie sú možné s Vaším prístrojom.

Inštalácia

Klimatická trieda

Prístroj je určený len pre určitú klimatickú triedu (rozsah teploty v okolí), ktorej hranice musia byť dodržané. Klimatická trieda je uvedená na typovom štítku vo vnútri prístroja.

Klimatická trieda	Teplota okolia
SN	10 až 32 °C
N	16 až 32 °C
ST	16 až 38 °C
T	16 až 43 °C
SN-ST	10 až 38 °C
SN-T	10 až 43 °C

Nižšia teplota v okolí spôsobuje dlhší prestoj kompresora. To môže spôsobiť vyššie teploty v prístroji a tým aj následné škody.

Vetranie a odvetrávanie

 Nebezpečenstvo požiaru a poškodenia nedostatočným vetraním. Ak nemá prístroj dostatočné vetranie, spúšťa sa častejšie kompresor a beží dlhšiu dobu. Toto spôsobuje zvýšenú spotrebu energie a vyššiu prevádzkovú teplotu kompresora, následkom toho môže byť poškodenie kompresora. Dbajte na dostatočné vetranie a odvetrávanie prístroja. Bezpodmienečne dodržujte uvedené vetracie a odvetrávacie profily. Vetracie a odvetrávacie profily nesmú byť prikryté alebo zastavené. Okrem toho musia byť pravidelne čistené od prachu.

Vzduch na zadnej stene prístroja sa ohrieva. Preto musí byť skriňa na zabudovanie tak prispôbená, že bude zabezpečené bezchybné vetranie a odvetrávanie (viď kapitola „Rozmery pre zabudovanie“ a priložený návod na montáž).

Zmena smeru otvárania dvierok

 Riziko zranenia a poškodenia v dôsledku veľkej hmotnosti dvierok. Ak otváranie dvierok predstavuje jedna jediná osoba, hrozí nebezpečenstvo poranenia a poškodenia. Otváranie dvierok vymieňajte bezpodmienečne s pomocou ďalšej osoby.

Chladnička je dodávaná s pravými dvierkami. Ak sú potrebné ľavé dvierka, musíte zmeniť ich otváranie (viď priložený návod na montáž).

Nábytkové dvierka

Rozmer horizontálnej a vertikálnej medzery

Podľa designu kuchyne sa určuje hrúbka nábytkových dvierok a polomer ich hrán, ako aj obvodové medzery (horizontálna a vertikálna medzera).

Bezpodmienečne dbajte preto na:

- veľkosť horizontálnej medzery

Medzera medzi nábytkovými dvierkami a nad nimi prípadne pod nimi nachádzajúcimi sa dvierkami skrinky musí byť najmenej 3 mm.

- veľkosť vertikálnej medzery

Ak je príliš malá medzera medzi nábytkovými dvierkami prístroja a čelom vedľajšieho kuchynského nábytku na strane pántov, príp. koncovej bočnice, môže pri otváraní dvierok chladničky dôjsť ku kolízii s čelom kuchynského nábytku alebo bočnicou.

Podľa hrúbky a polomeru hrany nábytkových dvierok je nutné určiť individuálne veľkosť medzery.

Pri plánovaní kuchyne prípadne pri výmene prístroja to zohľadnite zvolením si vhodného riešenia zabudovania.

Inštalácia

hrúbka nábytkových dvierok A [mm]	rozmer medzery X [mm] pre rôzne polomery hrán B			
	R0	R1,2	R2	R3
≥16–19	min. 3			
20	5	4	4	3,5
21	5,5	5	4,5	4
22	6,5	6	5,5	5

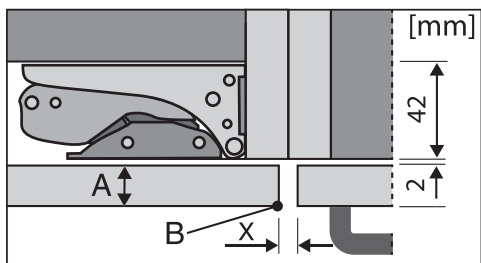

čelo vedľajšieho kuchynského nábytku

A = hrúbka čela nábytku

B = polomer hrany

X = rozmer medzery

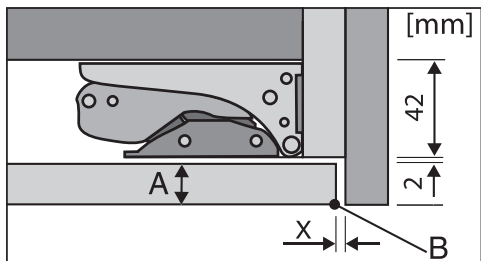

koncová bočnica

A = hrúbka čela nábytku

B = polomer hrany

X = rozmer medzery

Tip: Namontujte dištančnú vrstvu medzi teleso nábytku a bočnicu. Takto získate medzeru zodpovedajúcej šírky.

Hmotnosť nábytkových dvierok

⚠ Nebezpečenstvo poškodenia príliš ťažkými nábytkovými dvierkami. Namontované nábytkové dvierka, ktoré prekračujú povolenú hmotnosť môžu spôsobiť poškodenie pántov, čo okrem iného môže viesť k obmedzeniu funkcie.

Pred montážou nábytkových dvierok sa uistite, či nie je povolená hmotnosť montovaných nábytkových dvierok prekročená.

Maximálna povolená hmotnosť nábytkových dvierok:

Chladnička	kg
K 7377 ...	19
K 7477 ...	21
K 7777 ...	26

Rozmery pre zabudovanie

Zabudovanie do výškovej skrine/bočný pohľad

Všetky rozmery sú uvedené v mm.

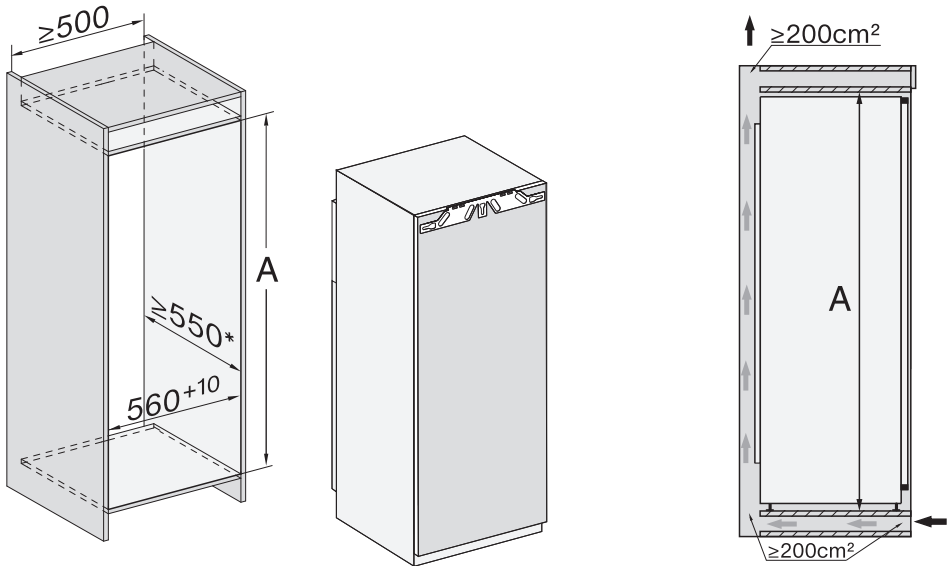

* Deklarovaná spotreba energie bola meraná s hĺbkou výklenku 560 mm. Pri hĺbke výklenku 550 mm je prístroj plne funkčný, má ale zanedbateľne vyššiu spotrebu energie.

Pred zabudovaním dajte pozor na to, aby skriňa na zabudovanie zodpovedala presne predpísaným rozmerom pre zabudovanie.

	výška výklenku A
K 7377 ...	1 220 – 1 236
K 7477 ...	1 397 – 1 413
K 7777 ...	1 772 – 1 788

Inštalácia

Pripojenie, vetranie a odvetrávanie

Všetky rozmery sú uvedené v mm.

Na zabezpečenie správnej funkcie prístroja musia byť bezpodmienečne dodržané uvedené vetracie a odvetrávacie profily.

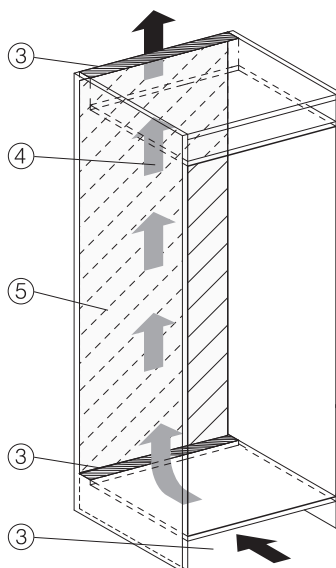
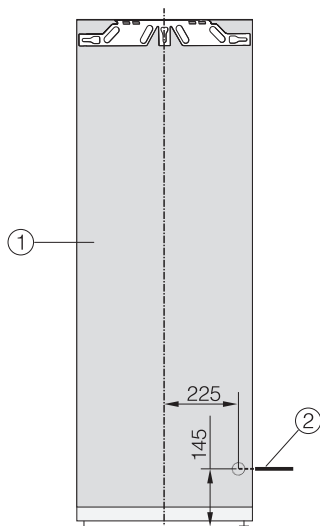

- ① pohľad spredu
- ② Prívodný sieťový kábel, dĺžka = 2.200 mm
Dlhší prívodný sieťový kábel môžete objednať u servisnej služby Miele.
- ③ výrez pre vetranie min. 200 cm²
- ④ vetranie
- ⑤ v tejto oblasti žiadna prípojka

Obmedzenie uhla otvárania dveriek prístroja

Pánty dveriek sú z výroby nastavené tak, aby bolo možné dvierka prístroja úplne otvoriť.

Ak by z nejakého dôvodu mal byť uhol otvárania dveriek obmedzený asi na 90°, je to možné nastaviť na závesoch.

Vymedzovacie kolíky dveriek musíte namontovať pred zabudovaním prístroja.

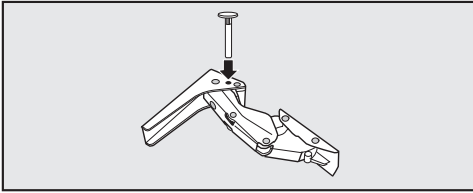

- Do závesov vložte zhora priložené kolíky pre obmedzenie otvárania dveriek.

Uhol otvárania dveriek prístroja je teraz obmedzený asi na 90°.

Nastavenie sily pružiny dveriek prístroja

Platí pre prístroje s výškou 1 220 mm: Hladké otváranie dveriek prístroja je umožnené zvýšením sily pružiny.

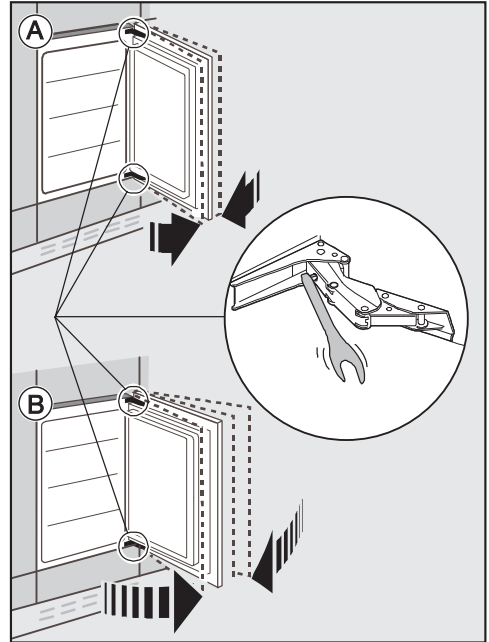

Ⓐ Dvierka prístroja sa nemajú veľmi otvárať:

- Otáčajte kľúčom s vnútornými šesťhranami v smere hodinových ručičiek. Pánt je teraz nastavený pevnejšie a nedá sa už tak ľahko otvoriť.

Ⓑ Dvierka prístroja sa môžu na široko otvárať:

- Otáčajte kľúčom s vnútornými šesťhranami proti smeru hodinových ručičiek.

Pánt je nastavený menej pevne a dá sa ľahšie otvoriť.

Inštalácia

Elektrické pripojenie

Prístroj môžete zapojiť výlučne s priloženým pripojovacím sieťovým káblom k zásuvke s ochranným kontaktom.

Prístroj umiestnite tak, aby bola zásuvka voľne prístupná. Ak nie je zástrčka voľne dostupná, zabezpečte, aby v mieste inštalácie bolo k dispozícii zariadenie od-pájajúce všetky póly.

⚠ Nebezpečenstvo požiaru pre-hriatím.

Prevádzka prístroja na viacnásobných zásuvkách a predlžovacích kábloch môže spôsobiť preťaženie káblov.

Z bezpečnostných dôvodov nepouží-vajte viacnásobné zásuvky a predlžo-vacie káble.

Elektrická inštalácia musí byť v súlade s príslušnými normami VDE 0100.

Z bezpečnostných dôvodov odporúča-me v domovej inštalácii príslušnej pre elektrické pripojenie prístroja použitie prúdového chrániča (RCD) typu .

Poškodený prívodný sieťový kábel môže byť nahradený len špeciálnym káblom rovnakého typu (dostať u servisnej služ-by Miele). Z bezpečnostných dôvodov môže výmenu vykonať len kvalifikovaný autorizovaný odborník, alebo servisná služba Miele.

O menovitom príkone a príslušnom istení informuje návod na použitie alebo ty-pový štítok. Porovnajte tieto údaje s pa-rametrami elektrickej prípojky v mieste inštalácie. V prípade pochybností sa spýtajte kvalifikovaného elektrikára.

Dočasná alebo trvalá prevádzka sebes-tačného alebo nie sieťovo synchronizo-vaného zariadenia na dodávku energie (ako napr. ostrovné siete, back-up systé-

my) je možná. Predpokladom pre pre-vádzku je, aby malo zariadenie na do-dávku energie údaje v súlade s nariadením EN 50160 prípadne porov-nateľné.

Ochranné opatrenia určené pre inštalá-ciu tohto Miele produktu v domácnosti musia byť zabezpečené aj pre ostrovnú prevádzku alebo nie sieťovú synchroni-zovanú prevádzku čo sa týka jej funkcie ako aj spôsobu práce, alebo musia byť nahradené rovnocennými opatreniami pri inštalácii. Tak ako je to napríklad popísané v aktuálnom zverejnení VDE-AR-E 2510-2.

Pripojenie prístroja

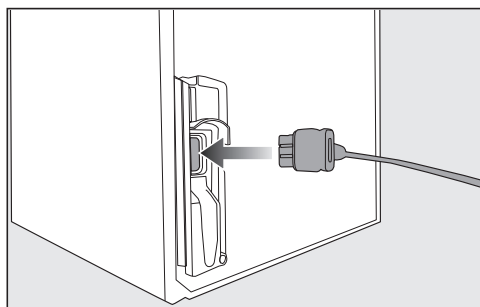

■ Zasuňte prístrojovú zástrčku na za-dnej strane prístroja.

Dbajte na to, aby prístrojová zástrčka správne zaklapla.

■ Zasuňte sieťovú zástrčku prístroja do zásuvky.

Prístroj je teraz pripojený k elektrickej sieti.

Takto ušetríte energiu:

Miesto inštalácie Pri zvýšených teplotách okolia musí prístroj častejšie chladiť a pri tom spotrebuje viac energie. Preto:

- Prístroj umiestnite v dobre vetranej miestnosti.
- Prístroj neumiestňujte vedľa zdroja tepla (vyhrievacie teleso, sporák).
- Chráňte prístroj pred priamym slnečným žiarením.
- Postarajte sa o ideálnu teplotu okolia približne 20 °C.
- Vetracie a odvetrávacie profily udržiavajte voľné a pravidelne z nich odstraňujte prach.

Nastavenie teploty Čím nižšie je nastavená teplota, tým vyššia je spotreba energie. Odporúčajú sa nasledujúce nastavenia:

- chladiaca zóna 4 až 5 °C
- zóna PerfectFresh Active blízko 0 °C.

Použite Privádzaným teplom a obmedzenou cirkuláciou vzduchu sa zvyšuje spotreba energie. Preto:

- Dvierka prístroja otvárajte vždy len na nevyhnutnú dobu. Dobré roztriedenie potravín pomáha pri orientácii.
- Po otvorení dvierka úplne zatvorte.
- Teplé jedlá a nápoje nechajte pred uložením do prístroja vychladnúť.
- Potraviny ukladajte dobre zabalené alebo prikryté.
- Nepreplňujte priehradky, aby mohol cirkulovať vzduch.
- Zmrazené potraviny ukladajte po rozmrazení do chladiacej zóny.
- Pri zoradení zásuviek a odkladacích plôch sa držte stavu, aký bol pri dodaní od výrobcu.

Popis prístroja

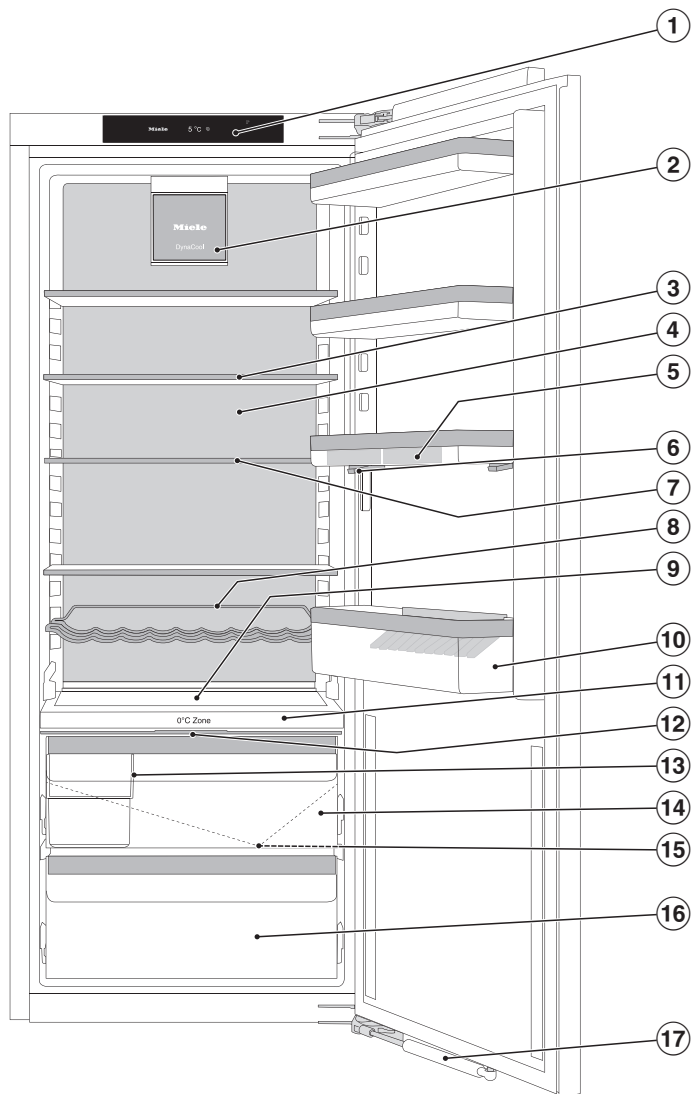

Na tomto obrázku je príklad modelu prístroja.

- ① displej
- ② ventilátor s osvetlením
- ③ rozdelené odkladacie plochy (FlexiBoard)
- ④ Suchá zadná stena na zabránenie kondenzácii
- ⑤ priehradka na vajíčka
- ⑥ jemne nastaviteľný držiak
- ⑦ odkladacia plocha s osvetlením (FlexiLight 2.0)
- ⑧ variabilný držiak fliaš
- ⑨ miesto na plech na pečenie (ComfortSize)
- ⑩ polica na fľaše s držiakom na fľaše
- ⑪ oddeľovacia doska s držiakom fliaš; s rozprašovačom (Humidifier) a zásobníkom na vodu pre zvlhčovanie vlhkej priehradky
- ⑫ veko na nastavenie vlhkosti vzduchu v danej vlhkej priehradke
- ⑬ organizačný box
- ⑭ vlhká priehradka na ovocie a zeleninu (zóna PerfectFresh Active)
- ⑮ žliabok a otvor na odvádzanie vody z rozmrazovania
- ⑯ suchá priehradka s nízkou teplotou pre rýchlo sa kaziace potraviny (zóna PerfectFresh Active)
- ⑰ Tlmič zatvárania dvierok (SoftClose)

Popis prístroja

Úvodný displej

Displej môžete špicatými alebo ostrými predmetmi, ako napr. ceruzkami poškrabať.

Displeja sa dotýkajte len prstami.

Ak máte studené prsty, je možné, že displej nebude reagovať.

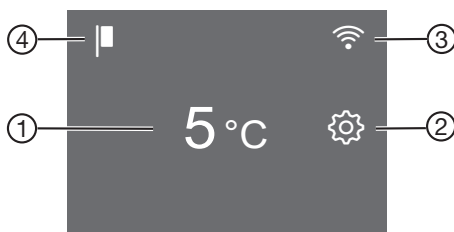













- ① ukazovateľ teploty chladiacej zóny.
- ② senzorové tlačidlo nastavovacieho režimu ⚙️ pre voľbu rozličných funkcií v nastavovacom režime
- ③ indikátor stavu spojenia Miele@home (viditeľné, len ak bola vytvorená funkcia Miele@home)
- ④ indikátor výstavnej prevádzky (zobrazuje sa len vtedy, keď bola zapnutá funkcia výstavná prevádzka)

Princíp ovládania





- Dotknite sa požadovanej oblasti alebo požadovaného symbolu na úvodnom displeji.
 - Potiahnite prstom doľava alebo doprava cez displej, pokiaľ sa uprostred nezobrazí požadovaná hodnota alebo požadovaný symbol.
 - Pre potvrdenie stlačte na displeji zvolenú položku.
- Zvolená hodnota alebo zvolený symbol svieti oranžovo (až na niekoľko výnimiek).
- Na opustenie úrovne nastavovania stlačte ↩️ alebo OK.

Nastavovací režim

Nasledovné funkcie môžete navoliť v nastavovacom režime a ich nastavenia čiastočne meniť:

symbol	funkcia	nastavenie z výroby
	zapnutie alebo vypnutie režimu párty (viď kapitola „Vykonanie ďalších nastavení“)	vyp.
	zapnutie alebo vypnutie režimu dovolenka (viď kapitola „Vykonanie ďalších nastavení“)	vyp.
	Zapnutie alebo vypnutie funkcie uzamknutia (viď kapitola „Vykonanie ďalších nastavení“)	 (vyp)
	Vypnutie prístroja	—
	zapnutie alebo vypnutie režimu sabat (viď kapitola „Vykonanie ďalších nastavení“)	vyp.
	vyvolanie informácií k funkcii režimu sabat (viď kapitola „Vykonanie ďalších nastavení“)	—
	zmena doby od začiatku alarmu dvierok (viď kapitola „Vykonanie ďalších nastavení“)	1:00
	Zmeniť teplotný stupeň v zóne PerfectFresh Active (viď kapitola „Správna teplota“)	5
	zapnutie alebo vypnutie rozprašovača (Humidifier) alebo nastavenie intenzity rozprašovača (viď kapitola „Skladovanie potravín v zóne PerfectFresh Active“)	vyp.
	vytvorenie funkcie Miele@home po 1. krát aktivácia a deaktivácia WiFi alebo vynulovanie konfigurácie siete (viď kapitola „Vykonanie ďalších nastavení“)	APP
	vypnutie/zapnutie tónu tlačidiel	zap.
	zmena hlasitosti varovných signálov alebo ich úplné vypnutie (viď kapitola „Vykonanie ďalších nastavení“)	zap. /stupeň 5

Popis prístroja

	zmena jasu displeja (vid' kapitola „Vykonanie ďalších nastavení“)	stupeň 4
°C / °F	zmena jednotky teploty (°Celzia alebo °Fahrenheit)	°C
	vypnutie funkcie výstavná prevádzka (zobrazuje sa len keď je zapnutý) (vid' kapitola „Vykonanie ďalších nastavení“)	vyp.
	vynulovanie nastavení do stavu pri dodaní z výroby (vid' kapitola „Vykonanie ďalších nastavení“)	—
i	Vyvolanie informácií (modelové označenie a výrobné číslo) k vášmu prístroju (vid' kapitola „Vykonanie ďalších nastavení“)	—
	zapnutie pripomenutia výmeny pachových filtrov (vid' kapitola „Príslušenstvo na dokúpenie“) (vid' kapitola „Vykonanie ďalších nastavení“)	vyp.
	zapnutie alebo vypnutie režimu čistenia (vid' kapitola „Čistenie a ošetrovanie“)	vyp.

Usporiadanie vnútorného priestoru

Posunutie jemne nastaviteľného držíaka

Jemné nastavenie použite, ak v dole umiestnenom držíaku alebo priehradke na fľaše potrebujete hore viac miesta.

Držiak je možné výškovo posúvať v naplnenom stave.

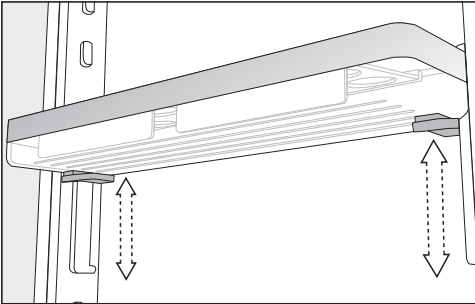

- Objímte držiak oboma rukami, zatlačte na oboch stranách šedé tlačidlo pod držiakom a držiak posuňte.

Premiestnenie jemne nastaviteľného držíaka

Držiak/priehradku na fľaše v dverkách prístroja premiestňujte len v prázdnom stave.

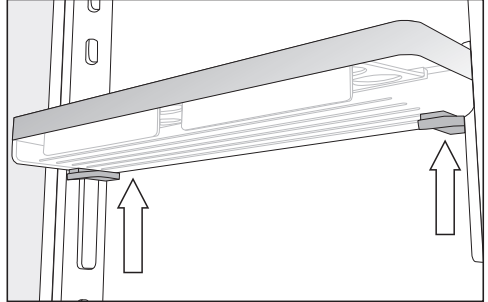

- Uchopte držiak na bokoch oboma rukami tak, aby ste sa dotýkali šedých tlačidiel pod držiakom.
- Zatlačte naraz šedé tlačidlá a vysuňte držiak nahor z vodiacich lišt.

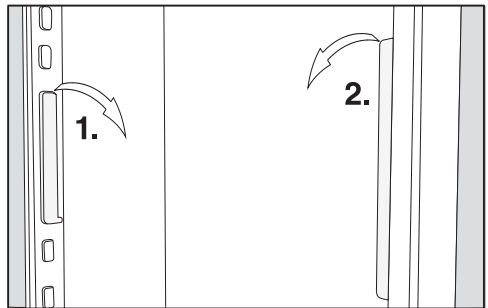

- Odoberte vodiacu lištu z výstupkov a premiestnite ho do požadovanej polohy.
- Druhú vodiacu lištu premiestnite súbežne s prvou.
- Nasuňte držiak zhora na vodiace lišty.

Popis prístroja

Premiestnenie držiaka/priehradky na fľaše

Držiak/priehradku na fľaše v dvierkach prístroja premiestňujte len v prázdnom stave.

- Držiak/priehradku na fľaše posuňte nahor a vyberte smerom dopredu.
- Držiak/priehradku na fľaše nasadte opäť na ľubovoľnom mieste.

Nasadenie priehradiek na vajcia

- Priehradky na vajcia nasadzujte na zadný okraj držiaka v dvierkach prístroja.

Presunutie alebo vybratie držiaka na fľaše

Lamely držiaka fliaš poskytujú fľašiam zvýšenú oporu pri otvorení a zatvorení dvierok prístroja.

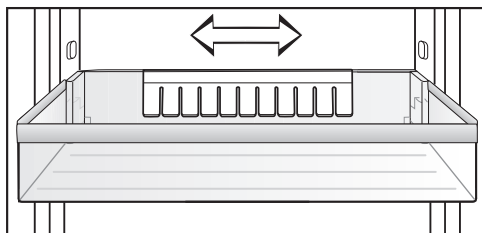

Držiak na fľaše môžete posúvať doprava alebo doľava. Tým vznikne viac miesta na kartóny s nápojmi.

Držiak na fľaše je možné úplne vybrať (napr. pri čistení):

- Držiak na fľaše vytiahnite smerom nahor.

Premiestnenie odkladacej plochy/odkladacej plochy s osvetlením

Odkladacie plochy môžete premiestniť podľa výšky chladených potravín.

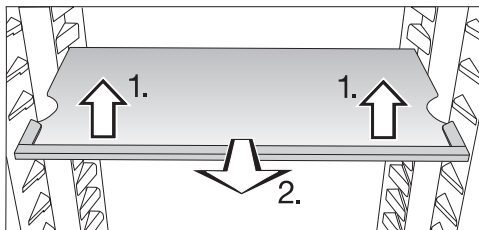

- Odkladaciu plochu vpredu nadvihnite a povytiahnite dopredu.
- Pre premiestnenie odkladacej plochy nahor alebo dolu zdvihnite jej výrez nad úchyty.
- Zasuňte odkladaciu plochu.

Dbajte na to, aby odkladacia plocha s osvetlením zreteľne zaklapla.

Odkladacie plochy sú zarážkami zaistené proti neúmyselnému vytiahnutiu.

Rozdelené odkladacie plochy posuňte

Aby ste mohli ukladať vysoký tovar na zmrazenie, ako napr. vysoké fľaše alebo nádoby, prednú časť delenej odkladacej plochy zasuňte pod zadnú časť.

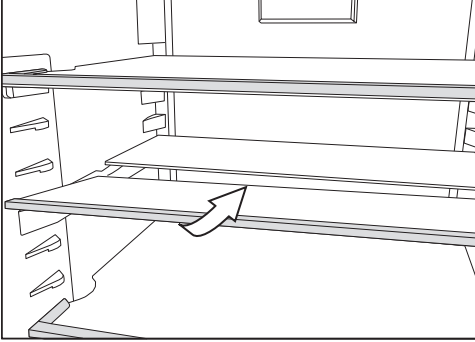

- Mierne nadvihnite prednú polovicu sklenenej dosky a zasuňte sklenenú dosku opatrne pod zadnú polovicu.

Premiestnenie delenej odkladacej plochy

Delená odkladacia sa môže premiestniť.

- Vyberte obe polovice sklenenej dosky.

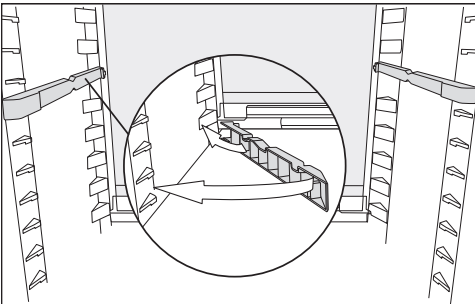

- Zasuňte oba adaptéri do požadovanej výšky vľavo a vpravo na úložné rebrá.

Sklenená doska s dorazovým okrajom sa musí nachádzať vzadu.

Premiestnenie držiaka na fľaše

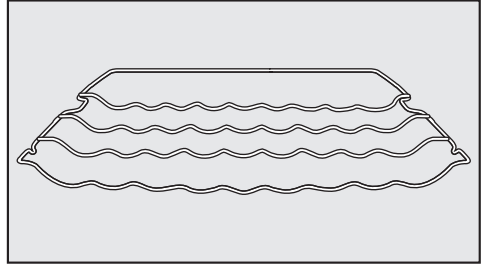

Držiak na fľaše môžete v chladničke ľubovoľne umiestniť.

- Držiak na fľaše vpredu mierne nadvihnite, povytiahnite dopredu, vybraním zdvihnite nad úchyty a premiestnite vyššie alebo nižšie.

Horný doraz musí smerovať smerom nahor, aby sa fľaše nedotýkali zadnej steny.

Odkladacie plochy na fľaše sú zarážkami zaistené proti neúmyselnému vytiahnutiu.

Popis prístroja

Používanie držiaka fliaš v oddelovacej doske.

V oddelovacej doske je možné voliteľne používať držiak fliaš alebo sklenené dno.

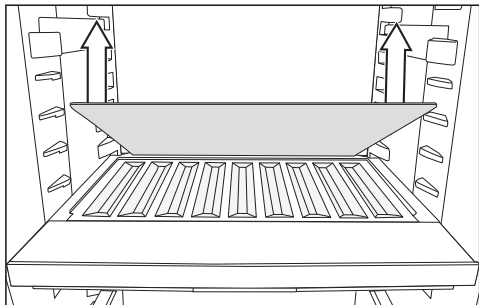

- Vyberte zadné sklenené dno v oddelovacej doske a uložte ju zvlášť.
- Vložte fľaše dnom dozadu až na doraz.

Tip: Ak fľaše prečnievajú cez držiak fliaš, premiestnite spodnú priehradku na fľaše vyššie.

Vybratie a nasadenie organizačného boxu

Doplňkový organizačný box v zóne PerfectFresh Active Vám uľahčuje triedenie potravín.

- Ak chcete organizačný box vybrať, najprv ho vzadu nadvihnite.
- Ak chcete organizačný box opäť nasaďiť do zásuvky, najprv nasadte jeho prednú časť.

Nasadenie adaptéra na plech na pečenie

Dodané adaptéry na plech na pečenie umožňujú ľahké nasadenie plechu na pečenie do chladiacej zóny. Maximálne rozmery plechu na pečenie: šírka 466 mm/hĺbka 386 mm/výška 50 mm.

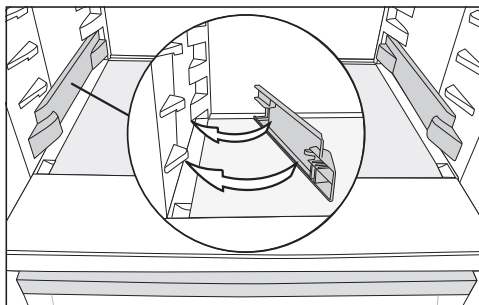

- Zaklapnite adaptéry vľavo a vpravo na najspodnejšie držiaky v chladiacej zóne.
- Otvorte dverka prístroja na doraz.

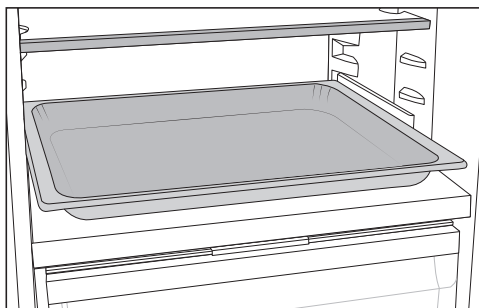

- Nasadte plech na pečenie na adaptéry v chladiacej zóne a zasuňte ho až na doraz.

Tip: Skôr ako plech zasuniete do chladiacej zóny, nechajte ho vychladnúť na izbovú teplotu.

Premiestnenie pachového filtra

Pachový filter s držiakom KKF-FS (Active AirClean) je možné dostať ako príslušenstvo na dokúpenie (viď odstavec „Príslušenstvo na dokúpenie“).

Pri silne zapáchajúcich potravinách (napr. pri aromatickom syre) dbajte na nasledovné:

- Nasadte držiak s pachovými filtermi na odkladaciu plochu, na ktorej sa majú skladovať tieto potraviny.
- V prípade potreby vymeňte pachové filtre skôr.
- Zložte ďalšie pachové filtre (s držiakom) do prístroja (viď kapitola „Príslušenstvo“, odstavec „Príslušenstvo na dokúpenie“).

Držiak pachových filtrov je umiestnený na zadnej ochrannej lište odkladacej plochy.

- Pre premiestnenie držiaka na pachové filtre stiahnite držiak smerom hore z ochrannej lišty.
- Stiahnite ochrannú lištu z odkladacej plochy.
- Nasadte ochrannú lištu na požadovanú odkladaciu plochu.

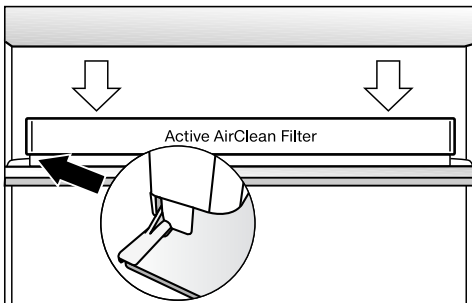

- Nasadte držiaky na ochrannú lištu.

Príslušenstvo na dokúpenie

V sortimente Miele je možné dostať účinné príslušenstvo a čistiace a ošetrojúce prostriedky vhodné pre chladničku.

Príslušenstvo na dokúpenie si môžete objednať v internetovom obchode Miele. Tieto výrobky dostanete aj prostredníctvom servisnej služby Miele (viď koniec tohto návodu na použitie) a u Vášho špecializovaného predajcu Miele.

Univerzálna utierka z mikrovlákna

Utierka z mikrovlákna pomáha pri odstraňovaní otlakov prstov a miernych znečisteníach na nerezových čelných častiach, paneloch prístrojov, oknách, nábytku, oknách áut.

Sada utierok MicroCloth

Sada utierok MicroCloth pozostáva z univerzálnej utierky, utierky na sklo a utierky na vysoký lesk. Utierky sú mimoriadne odolné voči roztrhnutiu a opotrebovaniu. Vďaka ich veľmi jemným mikrovláknam dosahujú utierky vysoký čistiaci výkon.

MicroCloth HyClean

MicroCloth HyClean je univerzálna antibakteriálna utierka, obzvlášť vhodná voči roztrhnutiu a opotrebovaniu. Môže sa používať navlhčená aj suchá, s čistiacim prostriedkom alebo bez neho.

Pachový filter s držiakom KKF-FS (Active AirClean)

Pachový filter neutralizuje nepríjemné pachy v chladiacej zóne a zabezpečuje tak lepšiu kvalitu vzduchu.

Popis prístroja

Výmenný pachový filter KKF-RF(Active AirClean)

K dostaniu sú vhodné výmenné filtre do držiaka. Odporúča sa výmena pachových filtrov každých 6 mesiacov.

Polica na fľaše

Popis vid' kapitola „Popis prístroja“, odstavec „Usporiadanie vnútorného priestoru“.

Otočná polica (FlexiTray)

Dno police sa dá otočiť o 180° v smere hodinových ručičiek a umožňuje tým optimálny prístup i k potravinám uloženým vzadu.

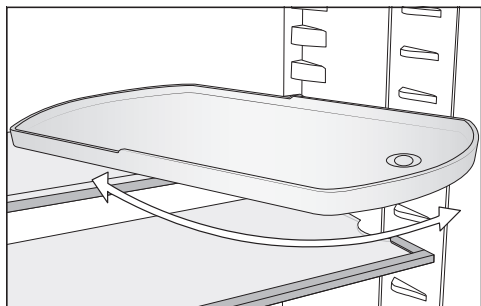

Organizačný box

Popis vid' kapitola „Popis prístroja“, odstavec „Usporiadanie vnútorného priestoru“.

Pred prvým použitím

- Odstráňte všetok obalový materiál a ochranné fólie.
- Vyčistite vnútro skrinky a príslušenstvo (viď kapitola „Čistenie a ošetrovanie“).

Pripojenie prístroja

- Prístroj pripojte do elektrickej siete tak, ako je to popísané v kapitole „Elektrické pripojenie“.

Na displeji sa potom zobrazí Miele, potom .

Naplnenie a nasadenie zásobníka na vodu pre rozprašovač.

- Naplňte zásobník na vodu pre rozprašovač čerstvou pitnou vodou (viď kapitola „Skladovanie potravín v zóne PerfectFresh Active“, odstavec „Vlhká priehradka“).
- Nasadte zásobník na vodu do oddelovacej dosky medzi chladiacu zónu a zónu PerfectFresh Active (viď kapitola „Skladovanie potravín v zóne PerfectFresh Active“, odstavec „Vlhká priehradka“).

Zapnutie prístroja



- Otvorte dverka prístroja.
- Stlačte na displeji .

Prístroj začne chladiť a pri otvorených dverkách sa rozsvieti vnútorné osvetlenie.

Prístroj sa nastaví na predvolenú teplotu.

Aby bola teplota dostatočne nízka, nechajte prístroj niekoľko hodín pred prvým vložením potravín predchladiť. Potraviny vkladajte do prístroja až po dosiahnutí prednastavenej teploty.

Vypnutie prístroja

- Stlačte na displeji indikátor teploty.
- Potiahnite prstom doprava, pokým sa v strede nezobrazí .
- Stlačte .

Chladenie a vnútorné osvetlenie sú vypnuté.

Na displeji sa zobrazí .

Prosím uveďte si: Prístroj nie je zo siete odpojený keď je vypnutý.

Zapnutie a vypnutie chladničky

Na čo dbať pri dlhšej neprítomnosti

Ak prístroj pri dlhšej neprítomnosti vypnete, ale nevyčistíte, hrozí v zavretom stave nebezpečenstvo tvorby plesne.

Prístroj bezpodmienečne vyčistite.

Ak prístroj nebudete dlhšiu dobu používať, potom dbajte na nasledovné:

- Vypnite prístroj.
- Vytiahnite sieťovú zástrčku alebo vypnite istič domovej inštalácie.
- Vyprázdnite zásobník na vodu pre rozprašovač a uschovajte ho vyčistený a suchý.
- Aby ste prístroj dostatočne vyvetrali a zabránili tvorbe zápachu, vyčistite ho a nechajte otvorený.

Správne nastavená teplota je rozhodujúca pre trvanlivosť potravín. S klesajúcou teplotou sa spomaľujú procesy rastu mikroorganizmov. Potraviny sa tak rýchlo nekazia.

Teplota v prístroji sa zvyšuje:

- čím častejšie a dlhšie sa otvárajú dvierka prístroja
- o čo viac potravín sa uloží
- o čo teplejšie sú čerstvo uložené potraviny
- o čo vyššia je teplota prostredia prístroja. Prístroj je určený len pre určitú klimatickú triedu (rozsah teploty v okolí), ktorej hranice musia byť dodržané.

... v chladiacej zóne a v zóne PerfectFresh Active

V chladiacej zóne odporúčame teplotu chladenia od **4 °C**.

V zóne PerfectFresh Active sa teplota reguluje automaticky a to v rozsahu od **0 do 3 °C**.

Automatické rozdelenie teploty (DynaCool)

Akonáhle sa zapne chladenie chladiacej zóny, prístroj automaticky zapne ventilátor. Tým sa rovnomerne rozdelí chlad v chladiacej zóne, takže sú všetky skladované potraviny chladené približne rovnakou teplotou.

Správna teplota

Ukazovateľ teploty

Ukazovateľ teploty na displeji indikuje počas normálnej prevádzky **strednú, skutočnú teplotu chladiacej zóny** ktorá je momentálne v prístroji.

Podľa teploty v okolí a nastavenia môže trvať niekoľko hodín, kým sa dosiahne požadovaná teplota a bude sa trvalo zobrazovať.

Nastavenie teploty

- Stlačte na displeji indikátor teploty.
- Potiahnite prstom doľava alebo doprava, pokiaľ sa v strede nezobrazí požadovaná teplota.
- Pre potvrdenie stlačte na displeji zvolenú teplotu.

Ukazovateľ teploty prejde opäť na zobrazovanie skutočnej teploty, ktorá je momentálne v prístroji.



Možné nastavené hodnoty

- chladiaca zóna: 3 až 9 °C

Zmeniť stupeň teploty v zóne PerfectFresh Active

V zóne PerfectFresh Active sa teplota reguluje automaticky na hodnote 0 až 3 °C.

Ak si želáte vyššiu alebo nižšiu, pretože chcete skladovať napr. rybu, potom ju môžete mierne zmeniť.

- Stlačte .
- Potiahnite prstom doľava alebo doprava, pokiaľ sa v strede nezobrazí .
- Stlačte .

- Potiahnite prstom doľava alebo doprava, pokiaľ sa v strede nezobrazí požadované nastavenie (1: najnižšia teplota; 9: najvyššia teplota).
- Pre potvrdenie stlačte na displeji zvolené nastavenie.

Výrobné nastavenie úrovne teploty je 5.

Ak je nastavenie od úrovne 1 do úrovne 4, teplota môže za určitých okolností klesnúť pod 0 °C. Potraviny môžu zamrznúť.

Skontrolujte nastavenie teploty.

Keď ste zmenili nastavenie teploty:

- Po niekoľkých hodinách skontrolujte ukazovateľ teploty. Až potom sa nastaví skutočná teplota.
 - asi po 6 hodinách pri málo naplnenom prístroji
 - asi po 24 hodinách pri plnom prístroji

Ak je teplota po tejto dobe príliš vysoká alebo príliš nízka:

- Nastavte teplotu znovu.

Superchladenie ❄️

Pri zapnutej funkcii superchladenie ❄️ sa **chladiaca zóna** veľmi rýchlo vychladí na najnižšiu hodnotu (v závislosti od teploty v okolí). Prístroj pracuje s najvyšším možným chladiacim výkonom a teplota klesá. Túto funkciu zvolíte, keď chcete rýchlo vychladiť veľké množstvo čerstvo uložených potravín alebo nápojov.

Pri zapnutej funkcii superchladenie ❄️ môže prístroj častejšie vydávať rôzne zvuky.

Funkciu superchladenie ❄️ musíte zapnúť **4 hodiny pred vložením** potravín alebo nápojov.

Funkcia superchladenie ❄️ sa asi po 12 hodinách automaticky vypne. Prístroj pracuje opäť s normálnym chladiacim výkonom.

Tip: Pre šetrenie energie môžete funkciu superchladenie ❄️ sami vypnúť, akonáhle budú potraviny a nápoje dostatočne vychladené.

Zapnutie alebo vypnutie superchladenia ❄️

- Stlačte indikátor teploty pre superchladenie.
- Pre zapnutie a opätovné vypnutie funkcie superchladenie stlačte ❄️.

Pri **zapnutej** funkcii superchladenie svieti ❄️ oranžovo.

- Opustite túto nastavovaciu úroveň stlačením ukazovateľa teploty.

Vykonanie ďalších nastavení

Vysvetlenia k nastaveniam



V nasledujúcom sú popísané len tie nastavenia, ktoré vyžadujú ďalšie vysvetlenia.



Keď sa nachádzate v nastavovacom režime , alarm dvierok alebo iné chybové hlásenia sú automaticky potlačené.



Režim párty

Funkcia režimu párty  sa odporúča zapnúť obzvlášť vtedy, keď chcete rýchlo vychladiť veľké množstvo čerstvo uložených potravín a nápojov.

Tip: Funkciu režimu párty  zapnite asi 4 hodiny pred vložením potravín a nápojov.



Pri zapnutej funkcii režimu párty  sa automaticky zapne funkcia superchladenie .

Režim párty  sa nedá zapnúť, keď je zapnutý režim dovolenka .

Režim párty  sa asi po 24 hodinách automaticky vypne. Funkciu režimu párty  môžete ale vypnúť kedykoľvek predčasne.

Režim dovolenka

Režim dovolenka  sa odporúča, ak nechcete napríklad počas dovolenky chladiacu zónu úplne vypnúť, alebo nepotrebuje silné chladenie.

Zapnutý režim dovolenka  sa zobrazuje na úvodnom displeji. Je možné ho vypnúť cez úvodný displej aj cez nastavovací režim .

Chladiaca zóna sa pritom reguluje na teplotu 15 °C, pričom sa v zóne PerfectFresh Active nastaví automaticky teplota od 9 do 12 °C. Chladiaca zóna tak môže zostať v energeticky úspornej prevádzke.

Pri tejto strednej teplote chladiacej zóny môžu v prístroji ešte nejakú dobu zostať potraviny, ktoré nepodliehajú rýchlo skaze. Spotreba energie je nižšia ako pri normálnej prevádzke. Taktiež sa nebude tvoriť zápach alebo pleseň, ku ktorému môže dôjsť pri vypnutej chladiacej zóne, ktorej dvierka boli zatvorené.

 Ohrozenie zdravia požitím pokazených potravín.



Dlhodobá teplota v chladiacej zóne nad 4 °C môže nevhodne ovplyvniť trvanlivosť a kvalitu potravín v mraziacej zóne.

Funkciu režim dovolenka  zapnite vždy len na obmedzenú dobu.

Počas tejto doby tu neskladujte citlivé a rýchlo kaziace sa potraviny ako ovocie, zelenina, ryby, mäso a mliečne produkty.

Zapnutie blokovacej funkcie /

Zapnutá blokovacia funkcia chráni pred nechceným vypnutím prístroja a pred nechcenými prestaveniami nepovolenými osobami, napríklad deťmi.

- Stlačte .
- Potiahnite prstom doľava alebo doprava, pokým sa v strede nezobrazí .
- Stlačte .

Pri zapnutej blokovacej funkcii svieti  oranžovo.

- Zatvorte dvierka prístroja. Až potom bude blokovacia funkcia  aktívna.

Krátka deaktivácia blokovacej funkcie /

Keď napríklad chcete zmeniť nastavenie teploty, môžete blokovaciu funkciu na chvíľu deaktivovať:





- Stlačte na displeji indikátor teploty.
- Stlačte  na asi 6 sekúnd.

Zobrazenie prejde na zmenu nastavenia teploty.

- Vykonajte teraz požadované nastavenia.

Zatvorením dvierok prístroja sa blokovacia funkcia  opäť zapne.

Úplné vypnutie blokovacej funkcie /

- Stlačte .
- Stlačte  na asi 6 sekúnd.
- Potiahnite prstom doľava alebo doprava, pokým sa v strede nezobrazí .
- Stlačte .

Pri vypnutej blokovacej funkcii svieti .

Režim sabat

Pre podporu náboženských zvykov má prístroj režim sabat.

Zapnutý režim sabat  sa najprv zobrazí na úvodnom displeji.

Po 3 sekundách sa displej vypne.

Kým je zapnutý režim sabat , nemôžete robiť na Vašom prístroji zmeny.

Dbajte na to, aby boli dvierka riadne zatvorené, pretože sú vypnuté optické a akustické výstrahy.



Funkcia režim sabat  sa asi po 120 hodinách automaticky vypne.

Pri zapnutom režime sabat  sa deaktivuje:

- vnútorné osvetlenie pri otvorených dvierkach
- všetky akustické a optické signály
- ukazovateľ teploty
- aktívne pripojenie WLAN

Všetky ostatné predtým nastavené funkcie zostanú aktívované.

 Ohrozenie zdravia požitím pokazených potravín.

Keďže sa počas režimu sabat  prípadný výpadok siete nezobrazí, sú potraviny za týchto okolností určitú dobu vystavené zvýšenej teplote. Týmto sa skráti trvanlivosť potravín. Ak by počas režimu sabat  došlo k výpadku siete, skontrolujte kvalitu potravín.

Vykonanie ďalších nastavení



Informácie k režimu sabat

Tento produkt má certifikáciu od Star-K, medzinárodného ústavu pre certifikáciu kóšer potravín.

Tu môžete vyvolať verziu certifikácie Star-K.

Zmena doby do spustenia alarmu dvierok

Môžete nastaviť, ako rýchlo po otvorení dvierok prístroja má zaznieť alarm dvierok.

- Stlačte .
- Potiahnite prstom doľava alebo doprava, pokým sa v strede nezobrazí .
- Stlačte .
- Prejdite prstom doľava alebo doprava, pokým sa uprostred nezobrazí požadovaná doba medzi 30 sekundami a 3 minútami: 30 sekúnd sa zobrazuje uprostred.
- Pre potvrdenie stlačte na displeji zvolené nastavenie.

Miele@home

Váš prístroj je vybavený integrovaným WiFi modulom.

Od výrobcu je pripojenie k sieti deaktivované.

Pre použitie potrebujete:

- WiFi sieť
- aplikáciu Miele
- užívateľský účet Miele. Užívateľský účet môžete vytvoriť pomocou aplikácie Miele.

Aplikácia Miele Vás vedie pri nadväzovaní spojenia medzi prístrojom a domácou WiFi sieťou.

Potom čo Váš prístroj začleníte do WiFi siete, môžete pomocou aplikácie vykonávať napr. nasledovné akcie:

- vyvolať informáciu o prevádzkovom stave Vášho prístroja
- zmeniť nastavenia Vášho prístroja

Zapojením prístroja do Vašej WiFi siete sa zvýši spotreba energie, aj keď je prístroj vypnutý.

Zaistite preto, aby bol v mieste inštalácie Vášho prístroja k dispozícii dostatočne silný signál Vašej WiFi siete.

Disponibilita WiFi spojenia

WiFi spojenie zdieľa frekvenčný rozsah s inými zariadeniami (napr. mikrovlnkami, diaľkovo ovládanými hračkami). Kvôli tomu sa môžu vyskytovať dočasné alebo úplné poruchy spojenia. Preto nie je možné zaručiť trvalú disponibilitu ponúkaných funkcií.

Disponibilita Miele@home

Použitie aplikácie Miele závisí na disponibilitě služieb Miele@home vo Vašej krajine.

Služby Miele@home nie sú k dispozícii v každej krajine.

Informácie o disponibilitě získate na internetovej stránke www.miele.com.



Aplikácie Miele

Aplikáciu Miele si môžete stiahnuť zadarmo z Apple App Store[®] alebo Google Play Store[™].



Vykonanie ďalších nastavení

1. vytvorenie Miele@home





- Stlačte .
- Potiahnite prstom doľava alebo doprava, pokým sa v strede nezobrazí .
- Stlačte .
- Stlačte požadovaný spôsob pripojenia (APP alebo WPS).

Po úspešnom prihlásení sa objaví úvodný displej .



Ak nebolo možné vytvoriť spojenie, zobrazí sa .

- V tomto prípade spustíte postup znovu.

Deaktivácia a aktivácia WiFi pripojenia





- Stlačte .
- Potiahnite prstom doľava alebo doprava, pokým sa v strede nezobrazí .
- Stlačte .
- Pre deaktiváciu WiFi pripojenia stlačte .

Zobrazí sa .

- Pre opätovnú aktiváciu WiFi pripojenia stlačte .
- Pre opustenie úrovne menu stlačte .

Keď je WiFi pripojenie aktívne, svieti  na úvodnom displeji.

Nulovanie konfigurácie siete

- Stlačte .
- Potiahnite prstom doľava alebo doprava, pokým sa v strede nezobrazí .
- Stlačte .
- Potiahnite prstom doprava, pokým sa v strede nezobrazí .
- Stlačte .
- Stlačte OK.



Vynulujú sa všetky vykonané nastavenia a hodnoty zadané pre Miele@home.

WiFi pripojenie sa deaktivuje, na úvodnom displeji zhasne .

Pri likvidácii, predaji alebo pri správkovaní použitého prístroja vynulujte konfiguráciu siete. Z prístroja sa odstráni všetky osobné údaje. Okrem iného predošlý vlastník už nebude mať prístup k prístroju.

Zmena hlasitosti výstražných a signálnych tónov /



Môžete zmeniť hlasitosť výstražných a signálnych tónov (napr. pri alarme dvierok alebo chybovom hlásení). Alebo môžete výstražné a signálne tóny vypnúť, ak máte pocit, že Vás rušia.

- Stlačte .
- Potiahnite prstom doľava alebo doprava, pokým sa v strede nezobrazí .
- Stlačte .
- Zvoľte požadovanú hlasitosť tak, že potiahnete po pruhu segmentov doľava alebo doprava.
- Stlačením pruhu segmentov potvrdíte požadovanú hlasitosť.

Pri vypnutých výstražných a signálnych tónoch sa zobrazuje .

Zmena jasů displeja





Jas displeja môžete prispôbiť svetelným pomerom Vášho prostredia.

- Stlačte .
- Potiahnite prstom doľava alebo doprava, pokým sa v strede nezobrazí .
- Stlačte .
- Zvoľte požadovaný jas tak, že potiahnete po pruhu segmentov doľava alebo doprava.
- Stlačením pruhu segmentov potvrdíte požadovaný stupeň jasů.

Vypnutie výstavnej prevádzky

Výstavná prevádzka  umožňuje špecializovaným obchodom prezentovať prístroj bez zapnutia chladenia. Pre súkromné používanie toto nastavenie nepotrebuje.

Ak je z výroby zapnutý režim výstavnej prevádzky, na úvodom displeji sa zobrazuje .



- Stlačte .
- Stlačte .
- Potiahnite prstom doľava alebo doprava, pokým sa v strede nezobrazí .
- Stlačte .

Po vypnutí výstavnej prevádzky  sa prístroj vypne a musíte ho opäť zapnúť.

Vykonanie ďalších nastavení

Vrátene nastavení do stavu pri dodaní

Všetky nastavenia sa vynulujú na stav pri dodaní (nastavenia vid' kapitola „Popis prístroja“).

- Stlačte .
- Potiahnite prstom doľava alebo doprava, pokým sa v strede nezobrazí .

- Stlačte .

Zobrazí sa .

- Stlačte OK.

Prístroj sa vypne a musíte ho opäť zapnúť.



Informácie

Na displeji sa zobrazujú údaje prístroja (označenie modelu a výrobné číslo).

Tieto údaje o prístroji majte pripravené:

- pre zapojenie chladničky do Vašej Wi-Fi siete (vid' kapitola „Prevedenie ďalších nastavení“, odstavec „Miele@home“) (podľa modelu).
- pre hlásenie poruchy v Miele servisnej službe (vid' kapitola „Servisná služba“).
- pre získanie informácií v EPREL databáze (vid' kapitola „Servisná služba“).

Indikátor výmeny pachového filtra

Po nasadení pachového filtra (príslušenstvo na dokúpenie) je nutné najskôr aktivovať indikátor výmeny pachového filtra  v nastavovacom režime .



Indikátor výmeny pachového filtra 

Vám na úvodnom displeji asi raz za 6 mesiacov pripomenie, že musíte vymeniť pachový filter (vid' kapitola „Čistenie a ošetrovanie“, odstavec „Výmena pachového filtra“).

Režim čistenia



Režim čistenia  uľahčuje čistenie chladiacej zóny (vid' kapitola „Čistenie a ošetrovanie“). Vnútorne osvetlenie zostáva zapnuté, aj keď je vypnutá chladiaca zóna. Vypnuté sú tiež akustické a optické signály.

Zapnutý režim čistenia  sa zobrazuje na úvodnom displeji.

Po vyčistení musíte režim čistenie  vypnúť. Ak sú dvierka prístroja zatvorené dlhšie ako 10 minút, režim čistenie  sa automaticky vypne.

Predčasné vypnutie alarmu dvierok

- Dotknite sa displeja  .

Výstražný tón prestane znieť, symbol   zhasne a vnútorná kontrolka opäť bez prerušenia rozsvieti.

Ak nie sú dvierka prístroje zatvorené, alarm dvierok sa opakuje približne po 1 minúte.

Skladovanie potravín v chladiacej zóne

 Nebezpečenstvo výbuchu horľavými zmesami plynu.

Horľavé zmesi plynov sa môžu elektrickými súčastami vznietiť.

V chladničke neskladujte žiadne výbušné látky ani produkty s horľavými hnacími plynmi (napr. spreje v dóze). Tieto sprejové dózy je možné rozpoznať podľa natlačeného popisu alebo symbolu plameňa. Prípadné uniknuté plyny sa môžu elektrickými súčastami vznietiť.

 Nebezpečenstvo poškodenia masnými alebo olejovými potravinami.

Ak v chladničke alebo v dvierkach skladujete potraviny obsahujúce tuk alebo olej, môžu v plaste vzniknúť trhliny pnutím a tak plast môže popraskať a roztrhnúť sa.

Dbajte na to, aby sa prípadný vytekajúci tuk alebo olej nedotýkal plastových dielov prístroja.

Ak nie je dostatočná cirkulácia vzduchu, znižuje sa výkon chladenia a rastie spotreba energie.

Potraviny neukladajte tesne vedľa seba, aby mohol cirkulovať vzduch.

Nezakrývajte ventilátor na zadnej strane.

Rozličné oblasti chladenia

Na základe prirodzenej cirkulácie vzduchu sa v chladiacej zóne vytvorí rôzne teplotné oblasti.

Studený, ťažký vzduch klesá do spodnej časti chladiacej zóny. Pri ukladaní potravín využívajte zóny rôzneho chladenia.

Je to chladnička s automatickým, dynamickým chladením, pri ktorom sa pri ventilátore v prevádzke nastaví rovnomerná teplota. Zóny s rozdielnym chladom sú tak menej výrazné.

Najteplejšia oblasť

Najteplejšia oblasť v chladiacej zóne je úplne navrchu v prednej časti a v dvierkach prístroja. Túto oblasť používajte napríklad na uskladnenie masla, aby ostalo roztierateľné a syra, aby si udržal arómu.

Skladovanie potravín v chladiacej zóne

Najchladnejšia oblasť

Najchladnejšia oblasť v chladiacej zóne je priamo nad oddelovacou doskou k zóne PerfectFresh Active a pri zadnej strane. Ešte nižšie teploty sú ale v priehradkách zóny PerfectFresh Active

Pri nastavení teploty na 4 °C a príslušnej hygieny sa spomalí množenie baktérií, napr. salmonely a listérie, ktoré môžu spôsobovať ťažkú otravu potravinami.

Používajte tieto oblasti preto v chladiacej zóne a v zóne PerfectFresh Active pre všetky citlivé potraviny, rýchlo podliehajúce skaze ako napr.:

- ryby, mäso, hydina
- údeniny, hotové jedlá
- vaječné a smotanové jedlá/pečivo
- čerstvé cesto, cesto na múčniky, pizzu, slané cesto
- čerstvé syry a iné výrobky z čerstvého mlieka
- humus, zeleninové nátierky, rastlinné náhrady smotanového syra
- spracovaná zelenina zabalená vo fólii
- celkovo všetky čerstvé potraviny (ktorých dátum minimálnej trvanlivosti je závislý na skladovaní pri teplote najmenej 4 °C)

Nevhodné pre chladiacu zónu

Nie všetky potraviny sú vhodné pre skladovanie pri teplotách pod 5 °C, pretože sú citlivé na chlad.

K potravinám citlivým na chlad patria medzi inými:

- ananás, avokádo, banány, granátové jablká, mango, melóny, papája, mučenka, citrusové ovocie (ako citróny, pomaranče, mandarínky, grapefruit),
- ovocie (ktoré má dozrieť)
- baklažány, uhorky, zemiaky, paprika, paradajky, cukety
- tvrdý syr (ako parmezán, čerstvý syr)

Pokyny pre nákup potravín

Najdôležitejším predpokladom dlhej doby skladovania je čerstvosť potravín v okamihu uskladnenia.

Dávajte pozor aj na dátum trvanlivosti a správnu teplotu uskladnenia.

Režazec chladenia by nemal byť podľa možnosti prerušený, napríklad keď prepravujete potraviny v teplom aute.

Skladovanie potravín v chladiacej zóne

Správne skladovanie potravín

Potraviny skladujete v chladiacej zóne zabalené alebo dobre prikryté (v zóne PerfectFresh Active existujú výnimky). Tak zabránite prenosu cudzích zápachov, vysušeniu potravín a prenosu prípadných choroboplodných zárobkov. Toto je potrebné zohľadniť hlavne pri potravinách živočíšneho pôvodu. Dbajte na to, aby sa hlavne potraviny ako surové mäso a ryby nedostali do kontaktu s inými potravinami.

Pri správnom nastavení teploty a zodpovedajúcej hygiene sa môže trvanlivosť potravín značne predĺžiť. Zabráni sa vyhadzovaniu potravín.



Skladovanie potravín v zóne PerfectFresh Active

Zóna PerfectFresh Active

Zóna PerfectFresh Active spĺňa požiadavky studenej skladovacej priehradky DIN EN 62552:2020.

V zóne PerfectFresh Active sú optimálne skladovacie podmienky pre ovocie, zeleninu, ryby, mäso a mliečne výrobky. Potraviny ostanú výrazne dlhšie čerstvé, zachová sa chuť a vitamíny.

V zóne PerfectFresh Active sa teplota reguluje automaticky a to v rozsahu od 0 do 3 °C. Sú to nižšie teploty ako v bežnej chladiacej zóne, pre potraviny necitlivé na chlad je to predsa len optimálna teplota uskladnenia.

Naviac je v zóne PerfectFresh Active možné regulovať obsiahnutú vzdušnú vlhkosť tak, aby zodpovedala uskladneným potravinám. Keď je pripnutý rozprašovač  uložené ovocie a zelenina sú kropené vodnou parou. Rozprašovač  sa zapína asi každých 90 minút a pri každom otvorení dvierok. Zvýšená vlhkosť vzduchu zaisťuje, že si potraviny zachovávajú svoju vlastnú vlhkosť a tak rýchlo nevyschnú.



Uvedomte si, že dobrý počiatočný stav potravín je rozhodujúci pre dobrý výsledok skladovania.

Asi 30 až 60 minút pred konzumáciou vyberte potraviny zo zóny PerfectFresh Active. Až pri izbovej teplote sa rozvinie aróma a chuť.

Vlhká priehradka

 |   

   |  

Vo **vlhkej priehradke** je teplota od 0 do 3 °C, podľa pozície veka priehradky je vlhkosť vzduchu nezvýšená  alebo zvýšená  .

Nie je zvýšená vlhkosť vzduchu

Pri tomto nastavení  sa z vlhkej priehradky stane suchá priehradka (viď odstavec „Suchá priehradka“).

Zvýšená vlhkosť vzduchu

Pri tomto nastavení je priehradka vhodná ako vlhká priehradka na skladovanie ovocia a zeleniny.





Pri zvýšenej vlhkosti vzduchu vo vlhkej priehradke sa môže tvoriť kondenzát.

Ak sa podľa vášho odhadu vytvorí príliš veľa kondenzátu a to ovplyvní potraviny, postupujte nasledovne: Kondenzát odstráňte utierkou.



Otvorte kryt zásuvky tak, že zvolíte „Nezvýšená vlhkosť vzduchu “.

Vypnite rozprašovač .

Voľba zvýšenej vlhkosti vzduchu

Pri tomto nastavení    by mal byť zapnutý rozprašovač .

Spotreba energie sa pri zapnutom rozprašovači  mierne zvýši. Naviac sa môže zvýšiť hlučnosť prístroja.

- Stlačte .
- Potiahnite prstom doľava alebo doprava, pokým sa v strede nezobrazí .
- Stlačte .

Skladovanie potravín v zóne PerfectFresh Active

- Potiahnite prstom doľava, pokým sa uprostred nezobrazí požadovaná intenzita rozprašovača (1: mierne zvlhčovanie; 3: maximálne zvlhčovanie).
- Pre potvrdenie stlačte na displeji zvolené nastavenie.

Symbol ☹️ svieti oranžovým.

- Otvorte zásuvku vlhkej priehradky.

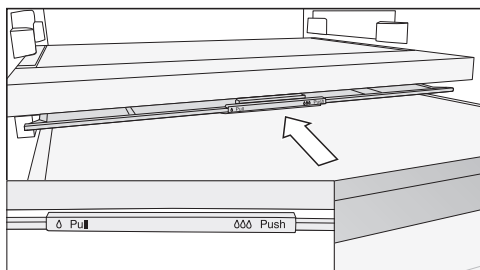

- Zasuňte veko priehradky až na doraz dozadu.

Veko priehradky je zatvorené a vlhký vzduch zostáva v priehradke ☹️☹️.

Vol'ba nezvýšenej vlhkosti vzduchu ☹️

Pri tomto nastavení ☹️ by mal byť vypnutý rozprašovač ☹️.

- Stlačte ⚙️.
- Potiahnite prstom doľava alebo doprava, pokým sa v strede nezobrazí ☹️.
- Stlačte ☹️.
- Potiahnite prstom doprava a stlačte ⏻.

Symbol ☹️ sieti bielym.

- Otvorte zásuvku vlhkej priehradky.

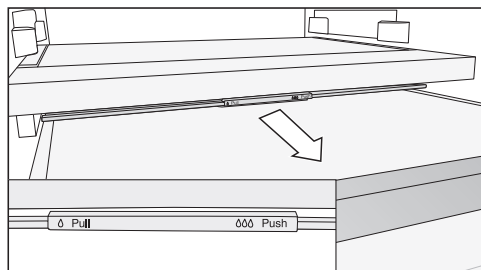

- Vytiahnite veko priehradky až na doraz dopredu.

Veko priehradky je otvorené a vlhkosť vzduchu sa zníži ☹️.

Ak potraviny pretŕčajú cez okraj zásuvky, je možné pri zasúvaní zásuvky zmeniť polohu veka priehradky a tým ju zatvoriť.

Dbajte pri plnení zásuvky pozor na to, aby potraviny zo spodku nenarážali na veko priehradky,

Skladovanie potravín v zóne PerfectFresh Active

Rozprašovač (Humidifier)

Pri zapnutom rozprašovači  sa ovocie a zelenina uložená vo vlhkej priehradke kropí vodou pri každom otvorení dvierok a asi každých 90 minút. Vodná para zabezpečuje vlhkosť navyiac vo vlhkej priehradke.

Rozprašovač a príslušný zásobník na vodu sú umiestnené v oddeľovacej doske medzi chladiacou zónou a zónou PerfectFresh Active.

Skôr ako zapnete rozprašovač (viď kapitola „Vykonanie ďalších opatrení“), musí byť splnené nasledovné:

- Zásobník na vodu je vyčistený, naplnený vodou a zaklapnutý.
- Veko vlhkej priehradky je zatvorené (nastavenie )

Voda v zásobníku stačí na asi 4 mesiace.

Ak rozprašovač už neprodukuje vodnú paru, musíte zásobník na vodu opäť naplniť.

 Nebezpečenstvo poškodenia nevhodnou náplňou.

Tekutiny s obsahom cukru môžu znemožniť funkciu rozprašovača.

Zásobník na vodu plňte výhradne čerstvou pitnou vodou.

 Ohrozenie zdravia znečistenou vodou.

Použitie znečistenej vody môže spôsobiť otravu.

Zásobník na vodu plňte výhradne čerstvou pitnou vodou.

 Nebezpečenstvo ohrozenia zdravia vodou s choroboplodnými zárodkami.

Vo vode, ktorá stojí v zásobníku dlhšiu dobu, sa môžu tvoriť choroboplodné zárodky a môžu ohroziť Vaše zdravie.

Ak Váš prístroj alebo chladiaca zóna boli počas dlhšej doby (viac ako 2 dni) vypnuté alebo ak bol dlhšiu dobu (viac ako 2 dni) vypnutý rozprašovač, vyčistite zásobník na vodu pre rozprašovač a naplňte ho čerstvou pitnou vodou.

Ak bol dlhšiu dobu (viac ako 2 týždne) zapnutý režim dovolenka , vyčistite zásobník na vodu pre rozprašovač a naplňte ho čerstvou pitnou vodou.

Skladovanie potravín v zóne PerfectFresh Active

Naplnenie zásobníka na vodu pre rozprašovač

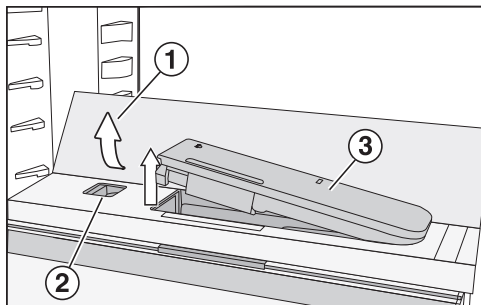

- Zatlačte na vonkajšie zadné rohy skleneného dna ①.

Sklenené dno sa vpredu vyklopí.

- Sklenené dno nadvihnite a sklopte dozadu.

Sklenené dno je vzpriamené.

- Zatlačte posúvač ② doľava.

Zásobník na vodu ③ vyskočí z vyhĺbenia.

- Zásobník na vodu vyberte a naplňte ho až po značku pitnou vodou.

- Opäť nasadte zásobník na vodu.

- Sklopte sklenené dno ① dolu.

Suchá priehradka



V **suchej priehradke** je teplota 0 až 3 °C, vlhkosť vzduchu nie je zvýšená 0.

Suchá priehradka sa hodí hlavne na uskladnenie potravín podliehajúcim rýchlo skaze ako :

- čerstvé ryby, mäkkýše a kôrovce
- mäso, hydina, údeniny
- lahôdkové šaláty
- mliečne produkty ako mlieko, jogurt, syr, smotana, tvaroh atď.
- rastlinné produkty ako tofu, ovsený nápoj, humus, zeleninová nátierka, mäsové a syrové náhrady atď.
- Okrem toho môžete tu skladovať potraviny všetkého druhu ak sú zabalené.

Uvedomte si, že sa potraviny bohaté na bielkoviny rýchlejšie kazia. To znamená, že sa mäkkýše a kôrovce napríklad rýchlejšie kazia ako ryby a ryby rýchlejšie ako mäso. Z hygienických dôvodov skladujte tieto potraviny len **prikryté alebo zabalené**.

Skladovanie potravín v zóne PerfectFresh Active

Ak nie ste spokojní s výsledkom uskladnenia potravín (potraviny pôsobia napr. už po krátkej dobe uskladnenia ochabnuto alebo zvädnuto), zohľadnite ešte raz nasledujúce tipy:

- Uskladňujte len čerstvé potraviny. Stav potravín pri uskladnení je rozhodujúci pre výslednú čerstvosť.
- Pred uskladnením potravín vyčistite priehradky v zóne PerfectFresh Active.
- Veľmi vlhké potraviny nechajte pred uskladnením odkvapkať.
- Neskladujte vo zóne PerfectFresh Active potraviny citlivé na chlad (viď kapitola „Skladovanie potravín v chladiacej zóne“, odstavec „Nevhodné pre chladiacu zónu“).
- Vyberte pre skladovanie potravín správnu priehradku PerfectFresh Active, ako aj správnu polohu veka priehradky (nezvýšená príp. zvýšená vlhkosť vzduchu δ alebo zvýšená vlhkosť vzduchu $\delta\delta$).
- Zvýšená vlhkosť vzduchu $\delta\delta$ vo vlhkej priehradke sa dosiahne vlhkosťou obsiahnutou pri samotných uskladnených potravinách, ak ich skladujete nezabalené. Čím viac potravín je priehradke uskladnených, tým vyššia je vlhkosť.
- Nepreplňujte priehradky.
- Ak sa pri nastavení $\delta\delta$ podľa Vášho odhadu vytvorí príliš veľa kondenzátu a to ovplyvní potraviny, postupujte nasledovne:
 - Kondenzát odstráňte utierkou.
 - Vložte rošt alebo niečo podobné, tak aby mohla nadbytočná vlhkosť presakovať.
 - Otvorte kryt priehradky tak, že zvolíte polohu „Nezvýšená vlhkosť vzduchu“ δ . a vypnite rozprašovač .
- Ak by bola vlhkosť vzduchu napriek nastaveniu $\delta\delta$ príliš nízka, zabalte potraviny do vzduchotesných obalov.
- Ak máte pocit, že je teplota v zóne PerfectFresh Active príliš vysoká alebo príliš nízka, pokúste sa ju najskôr regulovať cez chladiacu zónu tým, že tu mierne zmeníte teplotu o 1 až 2 °C. Najneskôr keď sa vytvorí ľadové kryštály na dne zóny PerfectFresh Active musíte teplotu zvýšiť, pretože by sa potraviny pri veľmi chladnom skladovaní poškodili.
- Ak zmena teploty v chladiacej zóne nie je dostatočná, zmeňte teplotu v zóne PerfectFresh Active (viď kapitola „Správna teplota“).

Rozmrazovanie

Chladiaca zóna a zóna PerfectFresh Active

Chladiaca zóna a zóna PerfectFresh Active sa rozmrazujú automaticky.

Voda z rozmrazovania odteká žliabkom a odtokovou rúrkou do odparovacieho systému na zadnej strane prístroja. Teplotom kompresora sa voda z odmrazovania automaticky odparí.

Udržujte žliabok a otvor na odvádzanie vody z rozmrazovania čisté. Voda z rozmrazovania musí vždy voľne odtekať.

Nikdy neodstraňujte typový štítok umiestnený vo vnútri prístroja. V prípade poruchy bude potrebný.

Dbajte na to, aby sa voda nedostala do elektroniky alebo do osvetlenia.

 Nebezpečenstvo poškodenia vniknutou vlhkosťou.

Para z parného čistiaceho stroja môže poškodiť plastové a elektrické komponenty.

Na čistenie chladničky nepoužívajte žiaden parný čistiaci prístroj.

Do otvoru na odvádzanie vody z rozmrazovania sa nesmie dostať voda z čistenia.

Upozornenia k čistiacemu prostriedku

Vo vnútornom priestore chladničky používajte len čistiace a ošetrojúce prostriedky nezávadné pre potraviny.

Aby ste nepoškodili povrchové plochy, nepoužívajte **žiadne**

- čistiace prostriedky obsahujúce sódu, čpavok, kyseliny a chlór
- čistiace prostriedky na odstránenie vodného kameňa
- čistiace prostriedky na drhnutie (napr. drhnutí prášok, tekuté mlieko, drsné hubky)
- čistiace prostriedky obsahujúce rozpúšťadlá
- čistiace prostriedky na nerez
- čistiace prostriedky na umývačku riadu
- spreje na rúry na pečenie,
- čistiace prostriedky na sklo
- tvrdé hubky a kefy na drhnutie (napr. hubky na hrnce)
- odstraňovač nečistôt
- ostré kovové škrabky





Na čistenie odporúčame čistú savú utierku, vlažnú vodu a trošku prostriedku na ručné umývanie.

Čistenie a ošetrovanie

Príprava prístroja na čistenie

Tip: Zapnite režim čistenia .

Chladienie v chladiacej zóne je pri tom vypnuté, vnútorné osvetlenie zostáva zapnuté.

- Stlačte .
- Potiahnite prstom doľava alebo doprava, pokým sa v strede nezobrazí .
- Stlačte .
- Na opustenie úrovne nastavovania stlačte .

Zapnutý režim čistenia  sa zobrazuje na úvodnom displeji.

- Vyberte potraviny z prístroja a uskladnite ich na chladnom mieste.
- Vyberte na vyčistenie príslušenstvo, ktoré je možné vybrať (viď odstavec „Vybratie, rozloženie a vyčistenie príslušenstva“).

Čistenie vnútorného priestoru

Prístroj čistite pravidelne, najmenej ale raz za mesiac.

Ak nečistoty dlhšiu dobu pôsobia, za určitých okolností sa už nedajú odstrániť.

Povrchy by sa mohli zafarbiť alebo zmeniť.

Odstraňujte nečistoty najlepšie ihneď.

- **Vnútorný priestor** vyčistíte čistou hubkou, vlažnou vodou a malým množstvom prostriedku na umývanie riadu.
- Po vyčistení ich utrite čistou vodou a vysušte utierkou.
- Žliabok a rúrku na odvádzanie vody z rozmrazovania čistite častejšie tyčinkou alebo podobným predmetom, aby voda z rozmrazovania mohla odtekať.
- Aby sa prístroj dostatočne vetral a nevytvárali sa v ňom zápachy, nechajte ho ešte chvíľu otvorený.

Ručné čistenie príslušenstva alebo čistenie v umývačke riadu

Nasledujúce časti by sa mali čistiť **ručne**:

- nerezové panely alebo lišty
- variabilný držiak fliaš
- jemne nastaviteľný držiak
- adaptéry pre rozdelené odkladacie plochy
- odkladacia plocha s potlačou
- oddeľovacia doska s držiakom fliaš
- všetky zásuvky a veká zásuviek (v závislosti od modelu)
- plastové časti odkladacej plochy s otočným dnom (ako príslušenstvo na dokúpenie)
- adky box

Nasledujúce časti sú vhodné do **umývačky riadu**:

⚠ Nebezpečenstvo poškodenia príliš vysokými teplotami v umývačke riadu.

Časti prístroja sa môžu v umývačke riadu pri teplote vyššej ako 55 °C stať nepoužiteľné alebo sa môžu zdeformovať.

Pre časti vhodné pre čistenie v umývačke riadu voľte výhradne programy umývačky s teplotou maximálne 55 °C.

Kontaktom s prírodnými farbivami, napr. mrkvou, paradajkami a kečupom sa môžu plastové časti v umývačke riadu zafarbiť. Toto sfarbenie neovplyvní ich stabilitu.

- držiak a priehradky na fľaše v dvierkach prístroja (bez nerezovej lemovky)
- vodiace lišty pre jemne nastaviteľný držiak
- odkladacie plochy (bez lišt a bez potlače)
- 2 časti zásobníka na vodu pre rozprašovač
- adaptér na plech na pečenie
- držiaky na pachové filtre (ako príslušenstvo na dokúpenie)

Príslušenstvo za účelom čistenia vyberte a rozoberte

Vybratie jemne nastaviteľného držiaka

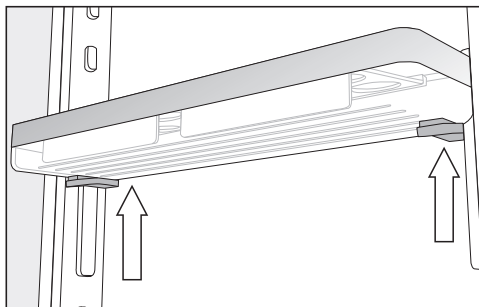

- Objímte držiak oboma rukami, zatlačte na oboch stranách šedé tlačidlo pod držiakom a držiak posuňte nahor alebo dolu z vodiacich lišt.
- Vyberte vodiace lišty z dorazov.
- Nasadte vodiacu lištu po vyčistení do požadovanej pozície a paralelne nasadte druhú vodiacu lištu k preveji na protiležiacu stranu.
- Nasuňte držiak opäť zhora na vodiace lišty.

- držiak fliaš, priehradka na vajcia

Čistenie a ošetrovanie

Rozloženie držiaka/priehradky na fľaše

Skôr ako budete držiak/priehradku na fľaše čistiť v umývačke riadu, odstráňte nerezové lemovky.

Pri odstraňovaní nerezovej lemovky postupujte nasledovne:

- Postavte držiak/priehradku na fľaše na pracovnú plochu.

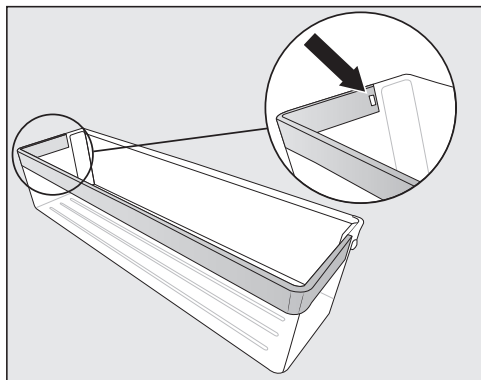

- Vytlačte západku z vyhĺbenia. Teraz sa uvoľní celý nerezový panel.
- Po vyčistení pripevnite nerezový panel v opačnom poradí na priehradku.

Rozloženie odkladacej plochy/odkladacej plochy s osvetlením

⚠ Nebezpečenstvo poškodenia nevhodným čistením.

Nerezová lišta s LED osvetlením sa poškodí, ak ju pri čistení ponoríte do vody.

Nerezovú lištu s LED osvetlením vyčistite vlhkou utierkou.

Skôr ako budete čistiť odkladaciu plochu, odstráňte nerezovú lištu alebo nerezovú lištu s LED osvetlením.

- Položte odkladaciu plochu vrchnou stranou dole na mäkkú podložku na pracovnej ploche (napr. utierku).

⚠ Nebezpečenstvo poškodenia nevhodnou manipuláciou.

Pri sťahovaní nerezovej lišty s LED osvetlením sa môžu poškodiť kovové kontakty.

Tieto kontakty na ľavom prednom rohu zásobujú LED osvetlenie prúdom. Uvoľnite najskôr tú stranu, na ktorej sú umiestnené kontakty.

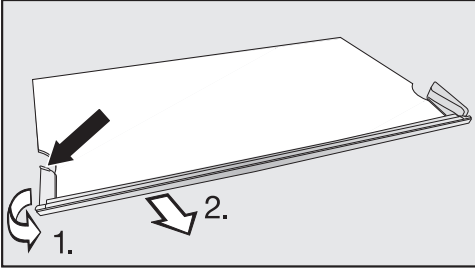

- Na ľavej strane nerezovej lišty uchopíte plastový lem za najzadnejší bod.
- 1. Odtiahnite plastový lem preč od odkladacej plochy a
- 2. zároveň stiahnite lištu. Teraz sa uvoľní aj protiľahlá strana.
- Po vyčistení upevnite nerezovú lištu na odkladaciu plochu v opačnom poradí.

Rozobratie odkladacej plochy

Pred čistením odkladacej plochy zložte dekoračnú a ochrannú lištu. Postupujte pritom nasledovne:

- Položte odkladacie plochy na pracovnú dosku na mäkkú podložku (napr. utierku).
- Začínajúc na jednej strane stiahnite dekoračnú lištu.
- Začínajúc na jednej strane stiahnite ochrannú lištu.
- Vytiahnite oba adaptéry vľavo a vpravo z úložných rebier.
- Po vyčistení zasuňte oba adaptéry do požadovanej výšky vľavo a vpravo na úložné rebrá.
- Opäť nasuňte ozdobnú a ochrannú lištu na príslušnú odkladaciu plochu.

Čistenie a ošetrovanie

Vybratie zásuviek chladiacej zóny

- Vytiahnite zásuvku až na doraz.

Zásuvka je v zadnej časti zablokovaná svorkami. Pred odobratím musíte túto západku uvoľniť.

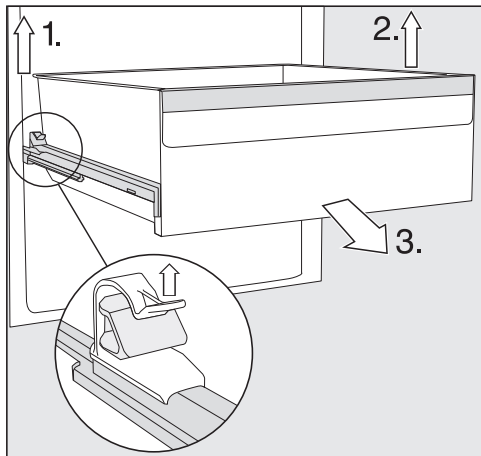

- 1. Nadvihnite ľavú svorku a vytiahnite zásuvku zároveň dopredu zo západky.
- 2. Tento postup vykonajte aj na druhej strane.

Zásuvka už nie je zapadnutá.

- 3. Teraz zásuvku vytiahnite silou spredu.

Zasuňte opäť výsuvné lišty, aby ste zabránili poškodeniam.

⚠ Nebezpečenstvo poškodenia nevhodným čistením.

Teleskopické lišty obsahujú špeciálne mazivo, ktoré sa môže pri čistení vymyť a tým sa teleskopické lišty poškodia.

Výsuvné lišty očistite vlhkou utierkou.

Nasadenie zásuviek

- Položte zásuvku na celkom zasunutú výsuvnú lištu.
- Zasúvajte zásuvku do chladničky silou až po počuteľný doraz.

Vybratie a rozloženie zásobníka na vodu pre rozprašovač

 Nebezpečenstvo ohrozenia zdravia vodou s choroboplodnými zárodkami.

Vo vode, ktorá stojí v zásobníku dlhšiu dobu, sa môžu tvoriť choroboplodné zárodky a môžu ohroziť Vaše zdravie.

Ak Váš prístroj alebo chladiaca zóna boli počas dlhšej doby (viac ako 2 dni) vypnuté alebo ak bol dlhšiu dobu (viac ako 2 dni) vypnutý rozprašovač, vyčistite zásobník na vodu pre rozprašovač a naplňte ho čerstvou pitnou vodou.

Ak bol dlhšiu dobu (viac ako 2 týždne) zapnutý režim dovolenka , vyčistite zásobník na vodu pre rozprašovač a naplňte ho čerstvou pitnou vodou.

- Vyberte zásobník na vodu.

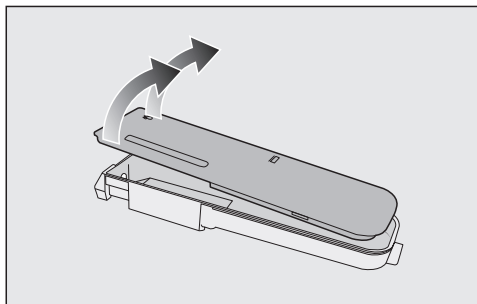

- Rozložte zásobník na vodu na jeho 2 časti a tieto diely vyčistite ručne alebo v umývačke riadu.
- Opäť nasadte zásobník na vodu.
- Sklopte sklenené dno ① dolu.

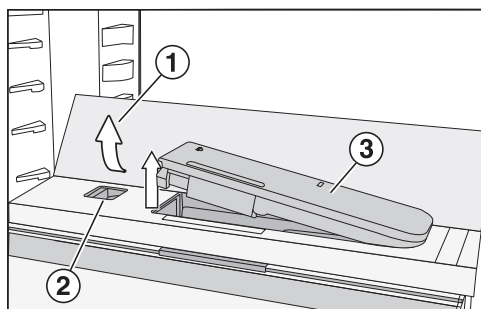

- Zatlačte na vonkajšie zadné rohy skleneného dna ①.

Sklenené dno sa vpredu vyklopí.

- Sklenené dno nadvihnite a sklopte dozadu.

Sklenené dno je vzpriamené.

- Zatlačte posúvač ② doľava.

Zásobník na vodu ③ vyskočí z vyhlbenia.

Čistenie a ošetrovanie

Vybratie oddeľovacej dosky s držiakom fliaš

- Zložte z oddeľovacej dosky predné a zadné sklenené dno.

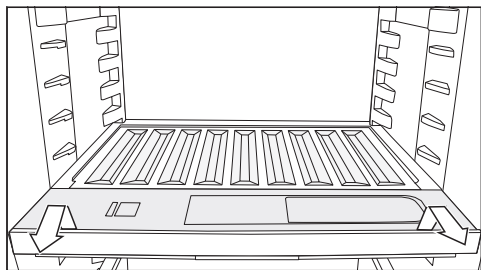

- Držiak na fľaše vpredu nadvihnite a vytiahnite von.
- Po vyčistení zasuňte držiak na fľaše až na doraz a zatlačte ho dole.
- Na oddeľovaciu dosku opäť nasadte sklenené dna.

Odobratie veka priehradky

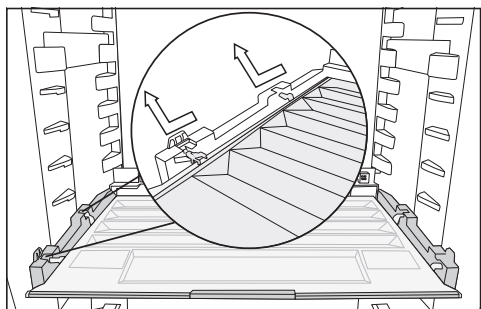

- Veko vpredu nadvihnite a vytiahnite ho von.
- Po vyčistení veko priehradky opäť zasuňte.

Výmena pachových filtrov (príslušenstvo na dokúpenie)

Pachový filter v držiaku vymieňajte približne každých 6 mesiacov.

Symbol  na úvodnom displeji Vám pripomína, že musíte vymeniť pachové filtre.

Pachový vymeniteľný filter KKF-RF dostanete u servisnej služby Miele, u špecializovaného predajcu alebo v internetovom obchode Miele.

- Držiak na pachový filter stiahnite smerom hore z odkladacej plochy.

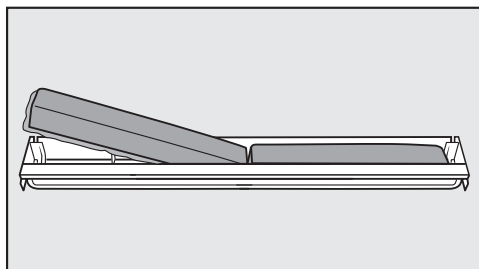

- Zložte oba pachové filtre a založte nové filtre s obrubou smerom dole do držiaka.

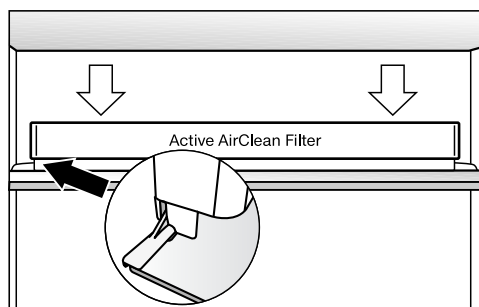

- Nasadte držiak centricky na zadnú ochrannú lištu odkladacej plochy tak, aby tam zapadol.
- Na potvrdenie výmeny filtra stlačte na displeji symbol .

Ukazovateľ výmeny pachového filtra zhasne a počítadlo času sa vynuluje.

Z úvodného displeja zhasne symbol .

Čistenie tesnenia na dvierkach

 Nebezpečenstvo poškodenia nevhodným čistením.

Pri ošetrovaní tesnenia dvierok olejmi alebo tukmi môžu tieto ostať pórovité.

Neošetrujte tesnenie dvierok olejom alebo tukmi.

- Tesnenie dvierok čistíte pravidelne len čistou vodou a nakoniec tesnenie vyutierajte dôkladne utierkou.

Čistenie vetracích a odvetrávacích profilov

Usadený prach zvyšuje spotrebu energie.

- Pravidelne čistíte vetracie profily štetcom alebo vysávačom (použite na to napr. sací štetec pre vysávač Miele).

Po čistení

- Stlačením  na úvodnom displeji opäť vypnite funkciu čistenia.

- Stlačte opäť .

Keď je funkcia čistenia vypnutá, svieti symbol  bielym.

Prístroj začne opäť chladiť.

- Nasadte všetky časti do prístroja.
- Zapnite funkciu superchladenie  na určitý čas, aby teplota v prístroji rýchlo klesla.
- Potraviny vkladajte do prístroja akonáhle teplota dostatočne klesne.
- Zatvorte dvierka prístroja.

Čo robiť, keď ...

Väčšinu porúch a chýb, ku ktorým dochádza pri dennej prevádzke môžete sami odstrániť. V mnohých prípadoch môžete ušetriť čas a peniaze, pretože nemusíte volať servisnú službu.

Pod www.miele.com/service získate informácie ako môžete sami odstrániť poruchy.

Nasledujúce tabuľky vám majú pomôcť nájsť príčinu poruchy alebo chyby a odstrániť ich.

Až do odstránenia poruchy podľa možnosti neotvárajte chladničku, aby ste udržali stratu chladu čo najmenšiu.

Problém	Príčina a odstránenie
Prístroj nemá žiaden chladiaci výkon a nefunguje vnútorné osvetlenie pri otvorených dvierkach.	Prístroj nie je zapnutý a na displeji svieti ☹. ■ Zapnite prístroj.
	Sieťová zástrčka nie je správne zasunutá v zásuvke. ■ Zasuňte zástrčku do zásuvky. Pri vypnutom prístroji sa na displeji objaví ☹.
	Vypol sa istič domovej inštalácie. Prístroj, domové napätie alebo iný prístroj môže byť pokazený. ■ Zavolajte kvalifikovaného elektrikára alebo servisnú službu.
Kompresor neustále beží.	Nejedná sa o chybu. Pre šetrenie energie sa kompresor pri malej potrebe chladu prepne na nízke otáčky. Tým sa predĺži doba chodu kompresora.
Kompresor sa zapína stále častejšie a na dlhšiu dobu, teplota v prístroji je príliš nízka.	Sú zastavané alebo zaprášené vetracie a odvetrávacie profily. ■ Nezakrývajte vetracie a odvetrávacie profily. ■ Z vetracích a odvetrávacích profilov pravidelne odstraňujte prach.
	Často boli otvárané dvierka prístroja. Alebo sa v ňom skladovalo priveľké množstvo čerstvých potravín. ■ Dvierka prístroja otvárajte len v prípade potreby a čo najkratšie.
	Potrebná teplota sa po určitej dobe opäť nastaví sama.
	Nie sú správne zatvorené dvierka prístroja. ■ Zatvorte dvierka prístroja.























Problém	Príčina a odstránenie
	<p>Potrebná teplota sa po určitej dobe opäť nastaví sama.</p> <p>Teplota okolia je príliš vysoká. O čo vyššia je teplota okolia, o to dlhšie beží kompresor.</p> <ul style="list-style-type: none"> ■ Dbajte na pokyny v kapitole „Inštalácia“, odstavec „Miesto umiestnenia“. <p>Prístroj nebol správne vbudovaný do výklenku.</p> <ul style="list-style-type: none"> ■ Prístroj zabudujte podľa pokynov v priloženom návode na montáž. <p>Teplota v prístroji je nastavená príliš nízko.</p> <ul style="list-style-type: none"> ■ Opravte nastavenie teploty. <p>Ešte je zapnutá funkcia superchladenie ❄.</p> <ul style="list-style-type: none"> ■ Aby ste ušetrili energiu, sami vypnite včas funkciu superchladenie ❄.
<p>Kompresor sa zapína stále zriedkavejšie a na kratšiu dobu, teplota v chladničke stúpa.</p>	<p>Nejedná sa o chybu. Teplota je príliš vysoká.</p> <ul style="list-style-type: none"> ■ Opravte nastavenie teploty. ■ Po 24 hodinách skontrolujte ešte raz teplotu.
<p>Prístroj je zamrznutý alebo sa vo vnútri prístroja tvorí kondenzát. Prípadne sa nesprávne zatvárajú dvierka.</p>	<p>Tesnenie dvierok vykĺzlo z drážky.</p> <ul style="list-style-type: none"> ■ Skontrolujte, či tesnenie dvierok sedí správne v drážke. <p>Tesnenie dvierok je poškodené.</p> <ul style="list-style-type: none"> ■ Skontrolujte, či je tesnenie dvierok poškodené.
<p>Tesnenie dvierok je poškodené alebo vykĺzlo.</p>	<p>Tesnenie dvierok je možné vymeniť bez náradia.</p> <ul style="list-style-type: none"> ■ Vymeňte tesnenie dvierok. Dostať je ho možné v špecializovaných obchodoch alebo u servisnej služby.

Čo robiť, keď ...



Všeobecné problémy s prístrojom

Problém	Príčina a odstránenie
Vo vlhkej priehradke s nastavením $\Delta\Delta\Delta$ sú potraviny poškodené.	<p>Vo vlhkej priehradke sa nachádza príliš veľa kondenzátu.</p> <ul style="list-style-type: none">■ Kondenzát odstráňte utierkou.■ Vložte rošt alebo niečo podobné, tak aby mohla nadbytočná vlhkosť presakovať.■ Otvorte kryt priehradky tak, že zvolíte polohu „Nevyššíšená vlhkosť vzduchu“ Δ. a vypnite rozprašovač ☼.
Dno na chladiacej zóne je mokré.	<p>Je upchaný otvor na odvádzanie vody z rozmrazovania.</p> <ul style="list-style-type: none">■ Vyčistite žliabok a otvor na odvádzanie vody z rozmrazovania.
Nezaznie výstražný tón, aj keď sú dvierka prístroja dlhší čas otvorené.	<p>Nejedná sa o chybu. Výstražný tón bol v nastavovacom režime vypnutý. Ak chcete akustický alarm opäť zapnúť:</p> <ul style="list-style-type: none">■ Stlačte ☼.■ Potiahnite prstom doľava alebo doprava, pokým sa v strede nezobrazí ☼.■ Stlačte ☼.■ Zvoľte požadovanú hlasitosť tak, že potiahnete po pruhu segmentov doľava alebo doprava.■ Stlačením pruhu segmentov potvrdíte požadovanú hlasitosť. <p>Pri zapnutých výstražných a signálnych tónoch sa zobrazuje ☼.</p>



Hlásenia na displeji

Problém	Príčina a odstránenie
<p>Na úvodnom displeji svieti , prístroj nemá žiaden chladiaci výkon, jeho obsluha a vnútorné osvetlenie sú ale funkčné.</p>	<p>Je zapnutá výstavná prevádzka.</p> <ul style="list-style-type: none"> ■ Stlačte . ■ Stlačte . ■ Potiahnite prstom doľava alebo doprava, pokým sa v strede nezobrazí . ■ Stlačte . <p>Po vypnutí výstavnej prevádzky  sa prístroj vypne a musíte ho opäť zapnúť.</p>
<p>Na displeji svieti , a prístroj nie je možné obsluhovať.</p>	<p>Je ešte zapnutá funkcia čistenia.</p> <ul style="list-style-type: none"> ■ Stlačením  na úvodnom displeji opäť vypnite funkciu čistenia. ■ Stlačte opäť . <p>Keď je funkcia čistenia vypnutá, svieti symbol  bielym.</p> <p>Prístroj začne opäť chladiť.</p>
<p>Na displeji sa nič nezobrazuje. Je čierny.</p>	<p>Je zapnutý režim sabat : Vnútorné osvetlenie je vypnuté a prístroj chladí.</p> <ul style="list-style-type: none"> ■ Stlačte čierny displej. <p>Zobrazí sa .</p> <ul style="list-style-type: none"> ■ Stlačte . <p> svieti na oranžovo.</p> <ul style="list-style-type: none"> ■ Stlačte opäť symbol . <p>Keď je režim sabat vypnutý, svieti symbol  bielym.</p>
<p>Na displeji svieti , a prístroj nie je možné obsluhovať.</p>	<p>Je zapnutá blokovacia funkcia.</p> <ul style="list-style-type: none"> ■ Prístroj nachvíľu odblokujete alebo úplne vypnite blokovaciu funkciu (viď kapitola „Vykonanie ďalších nastavení“, odstavec „Krátka deaktivácia alebo úplné vypnutie blokovacej funkcie /“).
<p>Na úvodnom displeji svieti symbol , navyše zaznie signálny tón.</p>	<p>Indikátor výmeny pachového filtra  Vám pripomína, že musíte vymeniť pachový filter.</p> <ul style="list-style-type: none"> ■ Vymeňte pachový filter v držiaku (viď kapitola „Čistenie a starostlivosť“, odstavec „Výmena pachového filtra (príslušenstvo na zakúpenie)“) a výmenu pachového filtra potvrdíte stlačením symbolu  na displeji. <p>Z úvodného displeja zhasne symbol .</p>

Čo robiť, keď ...

Problém	Príčina a odstránenie
<p>Na displeji svieti červeným , prípadne sa zobrazí chybový kód F s číslicami. Dodatočne zaznie výstražný tón.</p>	<p>Vyskytla sa porucha.</p> <ul style="list-style-type: none">■ Vypnite výstražný tón dotykcom na displeji .■ Zavolajte servisnú službu. <p>Pre nahlásenie poruchy potrebujete k zobrazenému kódu chyby aj označenie modelu a číslo výrobku Vášho prístroja. Tieto informácie si môžete dať priamo zobraziť:</p> <ul style="list-style-type: none">■ Dotknite sa pritom displeja . <p>Na displeji sa zobrazia potrebné údaje prístroja. Potvrdením <i>OK</i> opustíte informačné ukazovatele a opäť sa Vám zobrazí chybový kód.</p> <p>Prístroj môžete vypnúť aj priamo z ukazovateľa chyby.</p> <p>Zobrazuje sa chyba prístroja: Tento ukazovateľ má vždy prednosť a preruší ihneď každé nastavenie, ktoré chcete práve navoliť.</p> <p>Chyba prístroja sa zobrazí uprednostnene pred jestvujúcim alarmom dvierok a/alebo teplotou.</p>

Problémy s rozprašovačom







Problém	Príčina a odstránenie
Rozprašovač nekropí potraviny v zóne PerfectF-resch Active	Rozprašovač nie je zapnutý. ■ V nastavovacom režime  stlačte symbol  .
	Veko priehradky je vytiahnuté dopredu a tým je nastavené na „Nezvýšená vlhkosť vzduchu δ “. ■ Zasuňte veko priehradky dozadu, tak že bude zvolené nastavenie „Zvýšená vlhkosť vzduchu $\delta\delta\delta$ “.
	V zásobníku na vodu nie je dostatok vody. ■ Naplňte zásobník na vodu.
	Nie je správne zaklapnutý zásobník na vodu. ■ Nasadte zásobník na vodu tak, aby správne zaklapol.
	Pred rozprašovačom sú nečistoty. ■ Vyčistite rozprašovač a zásobník na vodu.

Čo robiť, keď ...

Vnútorne osvetlenie

 Nebezpečenstvo úrazu elektrickým prúdom pri odkrytých kábloch. Zložením krytu osvetlenia môžete dôjsť do kontaktu s časťami pod napätím. Neodstraňujte kryt osvetlenia. LED osvetlenie smie vymieňať a opravovať výlučne servisná služba.

 Nebezpečenstvo úrazu LED osvetlením. Osvetlenie zodpovedá rizikovej skupine RG 2. Keď je kryt pokazený, môže dôjsť k zraneniu očí. Pri pokazenom kryte lampy sa nepozerajte optickými nástrojmi (lupou alebo podobnými) z bezprostrednej blízkosti do osvetlenia.

Problém	Príčina a odstránenie
Nefunguje vnútorné osvetlenie.	Prístroj nie je zapnutý. ■ Zapnite prístroj.
	Režim sabat  je zapnutý: Displej je čierny a prístroj chladí. ■ Stlačte čierny displej. Zobrazí sa  . ■ Stlačte  .  svieti na oranžovo. ■ V nastavovacom režime  stlačte symbol  . Keď je režim sabat vypnutý, svieti symbol  bielym.
	Vnútorne osvetlenie sa asi po 15 minútach pri otvorených dverkách z dôvodu prehriatia automaticky vypne. Ak toto nie je príčinou, vyskytuje sa porucha. ■ Zavolajte servisnú službu.
Nefunguje LED osvetlenie na niektorej odkladacej ploche.	Odkladacia plocha nie je správne vložená v úchytoch. ■ Skontrolujte správne usadenie odkladacej plochy v úchytoch: Odkladacia plocha má na ľavom prednom rohu kovové kontakty pre napájanie LED osvetlenia. ■ Zasúvajte odkladaciu plochu pokým nezaklapne.
	LED osvetlenie na nerezovej lište je chybné. ■ Vymeňte nerezovú lištu s LED osvetlením. Dostanete ju u servisnej služby.

Problém	Príčina a odstránenie
<p>LED osvetlenie nefunguje na žiadnej odkladacej ploche.</p>	<p>Na LED osvetlenie na odkladacej ploche alebo na kovové kontakty v ľavých úchytoch natiékla voda. Bezpečnostné vypínane vypne LED osvetlenie na všetkých odkladacích plochách.</p> <ul style="list-style-type: none"> ■ Utrite nerezovú lištu s LED osvetlením vlhkou utierkou, osušte ju, prípadne nechajte vysušiť mimo prístroja. ■ Skôr ako zasuniete odkladaciu plochu s osvetlením, dbajte na to, aby boli kontakty čisté a suché. ■ Zasúvajte odkladaciu plochu pokým nezaklapne. ■ Zatvorte dverka prístroja. <p>Po opätovnom otvorení dverok prístroja už osvetlenie opäť funguje.</p> <hr/> <p>Ak toto nebol dôvod, vyskytla sa porucha.</p> <ul style="list-style-type: none"> ■ Zavolajte servisnú službu.
<p>Vnútorne osvetlenie pulzuje.</p>	<p>Nejedná sa o chybu. Alarm dverok bol aktivovaný a vnútorne svetlo pulzuje s výstražným tónom.</p>

Príčiny zvukov

Prístroj vydáva počas prevádzky rôzne zvuky.

Pri nižšom chladiacom výkone pracuje prístroj šetriac energiu, ale dlhšie. Hlasitosť je menšia.

Pri vyššom chladiacom výkone sa potraviny rýchlejšie schladia.

Hlasitosť je vyššia.

Normálne zvuky	Čím vznikajú?
Prskanie, syčanie	Chladivo sa vstrekuje do chladiaceho okruhu.
Bublanie, žblnkanie, špliechanie	Chladivo prúdi potrubím.
Hučanie	Prístroj chladí.
Klikanie	Termostat zapína alebo vypína kompresor.
bzučanie, šumenie	Ventilátor je spustený.
Pukanie	V chladničke dochádza k expanzii materiálu.
Rachotanie	Ventily alebo klapky sú aktívne.
Bzučanie (chladničky so zásobníkom na vodu)	Voda sa čerpá zo zásobníka.
šumenie (chladnička s tlmičom zatvárania dvierok)	Dvierka prístroja s tlmičom zatvárania sa otvoria alebo zatvoria.

Uvedomte si, že zvukom prichádzajúcim z kompresora a prúdenia v chladiacom okruhu nemožno zabrániť.

Zvuky	Príčina a odstránenie
Vibrovanie, hrkanie, cinkanie	Prístroj nestojí rovno. Prístroj upravte pomocou vodováhy. Použite pritom nastavovacie nohy (podľa modelu) pod prístrojom.
	Zasuňte do výklenku pre zabudovanie od 140 cm priložené stabilizačné lišty na spodnej strane dna prístroja.
	Zásuvky, koše alebo odkladacie plochy sa trasú alebo zasekávajú. Skontrolujte vyberateľné časti a prípadne ich opäť nasadte.
	Fľašky alebo nádoby sa dotýkajú. Odsuňte fľašky alebo nádoby mierne od seba.
	Prepravný držiak na kábel (podľa modelu) visí ešte na zadnej strane prístroja. Odstráňte prepravný držiak na kábel.

Servisná služba

Pod www.miele.com/service získate informácie ako môžete sami odstrániť poruchy a o Miele náhradných dieloch.

Kontakt pri poruchách

Pri poruchách, ktoré neviete sami odstrániť, informujte napr. Vášho Miele odborného predajcu alebo Miele servisnú službu.

Miele zákaznícku službu môžete objednať online pod www.miele.com/service.

Kontaktné údaje Miele zákazníckej služby nájdete na konci tohto dokumentu.

Zákaznícka služba potrebuje označenie modelu a výrobné číslo (Fabr./SN/Nr.). Oba údaje nájdete na typovom štítku vo vnútri chladničky alebo v závislosti od modelu v nastavovacom režime pod informáciami **i**.

Databáza EPREL

Od 1. marca 2021 bude možné najstť informácie k označovaniu spotreby energie a požiadavkách na ekologický dizajn v európskej databáze produktov (EP-REL). Cez nasledovný link <https://ep-rel.ec.europa.eu/> sa dostanete do databázy produktov. Tu budete vyzvaný zadať označenie modelu.

Označenie modelu nájdete na typovom štítku vo vnútri chladničky alebo v závislosti od modelu v nastavovacom režime pod informáciami **i**.

Miele			
XXXXXX		Nr. XX/XXXXXXXXXX.	
WEINTEMPERERSCHRANK/UNTERTISCHMODELL MULTITEMPERATURE WINE STORAGE CABINET/UNDERCOUNTER ARMOIRE DE MISE EN TEMP. DES VINS/MOD. ENCASTRABLE SOUS PLAN АРМОРИТРАЖОНЧЕНАМО. ВОСМОДДЕПОТРЕБУЮСЪЕМЕРА ВИННИЙ ТЕМПЕРАТУРНИЙ ШКАФ			
Class/Class Class/Classe	Ap-Type/AP-Type AP-Type/AP-Tipo	Brutal/Net/Gross Capacity Volume Brut/Capacidad Bruta	Gelkenvermögen/Freezing Capacity Pouvoir de Congel/Capac.Congeladora
SN-ST		XXX I	
Net/Net NetCapacity Volume U Capac. Util	Ges / K / G / WEN / KALT Tot / R / F / WINE / CHILL To / R / C / Tot / F / C / WIND / CHILL		R600a: XXg

Záruka

Záručná doba je 2 roky.

Ďalšie informácie nájdete na dodaných záručných podmienkach.

Miele týmto prehlasuje, že táto chladnička zodpovedá smernici 2014/53/EU.

Úplný text prehlásenia o zhode EÚ je k dispozícii na jednej z nasledujúcich internetových adries:

- Produkty, na stiahnutie www.miele.sk

frekvenčné pásmo	2,4000 GHz – 2,4835 GHz
------------------	----------------------------

maximálny vysielací výkon	< 100 mW
---------------------------	----------

Autorské práva a licencie

Pre obsluhu a riadenie komunikačného modulu využíva Miele vlastné alebo iné softwarové aplikácie, na ktoré sa nevzťahujú licenčné podmienky platné pre tzv. otvorený software. Tieto aplikácie alebo softwarové komponenty sú chránené autorským právom. Je nutné rešpektovať právomoci spoločnosti Miele a tretích strán, vyplývajúce z autorského práva.

Súčasťou komunikačného modulu integrovaného v prístroji sú tiež softwarové komponenty, ktoré sú v rámci licenčných podmienok upravujúcich otvorený software predávané ďalej. Príslušné komponenty s otvoreným zdrojovým kódom spolu s príslušnými údajmi o autorských právach, kópiami aktuálne platných licenčných podmienok a prípadne ďalšie informácie sú dostupné lokálne prostredníctvom IP adresy a internetového prehliadača (<https://<IP adresa>/Licenses>). Úpravy popredajných záruk licenčných podmienok pre komponenty s otvoreným zdrojovým kódom vymedzené na tomto mieste platia len vo vzťahu k príslušným držiteľom práv.

Miele s.r.o.
Plynárenská 1
821 09 Bratislava
Tel.: +421 2 58 103 111
Servis-tel.: +421 2 58 103 131
E-mail: info@miele.sk
Internet: www.miele.sk

Servisná služba Miele
príjem servisných zákaziek
0800 MIELE1
(0800 643 531)

Miele & Cie. KG
Carl-Miele-Straße 29
33332 Gütersloh
Nemecko

K 7377 ..., K 7477 ..., K 7777 ...

sk-SK

M.-Nr. 12 585 170 / 00