















Istruzioni d'uso Frigo-congelatore



Leggere **assolutamente** queste istruzioni d'uso e montaggio prima di posizionamento – installazione – messa in funzione. Si evitano così danni a sé stessi e altre persone.

Indice

Consigli e avvertenze	5
Tutela dell'ambiente	17
Installazione	18
Luogo di installazione.....	18
Combinazioni side-by-side.....	19
Classe climatica	20
Aerazione e sfiato	20
Cambiare l'incernieratura dello sportello.....	21
Anta del mobile.....	21
Fessurazione orizzontale e verticale	21
Peso dell'anta.....	22
Dimensioni incasso	23
Incasso in un armadio a colonna/vista laterale	23
Allacciamenti, aerazione e sfiato	24
Limitare gli angolari di apertura degli sportelli	25
Collegamento elettrico	26
Risparmiare elettricità	27
Descrizione apparecchio	28
Display di avvio	30
Norme operative	30
Modalità impostazioni 	31
Modificare la disposizione interna	33
Spostare i balconcini con regolazione precisa	33
Spostare i balconcini con regolazione precisa	33
Spostare i balconcini/mensola per bottiglie	34
Agganciare il portauova	34
Spostare o estrarre il fissabottiglie	34
Spostare il ripiano di appoggio/il ripiano con illuminazione	34
Spazio per una placca	35
Configurare il vano congelatore in modo flessibile(VarioRoom)	35
Spostare i filtri a carbone attivo.....	35
Accessori in dotazione.....	36
Accessori acquistabili	36
Accendere e spegnere l'apparecchio	38
Al primo avvio.....	38
Collegare l'apparecchio.....	38
Accendere l'apparecchio per il freddo	38

Spegnere l'apparecchio di refrigerazione	39
Spegnere solo il vano frigorifero	39
In caso di assenza prolungata	39
Temperatura corretta	40
Indicatore di temperatura	41
Impostare la temperatura nel vano frigorifero/congelatore	41
Valori impostabili	41
Usare SuperFreddo, SuperFrost e DynaCool	42
Effettuare altre impostazioni	45
Spiegazioni delle rispettive impostazioni	45
Modalità Party 	45
Modalità Holiday 	45
Attivare la funzione di blocco  / 	46
Modalità Shabbat 	47
Informazioni sulla modalità Shabbat 	48
Modificare l'intervallo fino all'attivazione dell'allarme sportello 	48
Miele@home	49
Modificare il volume dei segnali acustici  / 	51
Modificare la luminosità del display 	51
Disattivare la modalità fiera 	51
Ripristinare le impostazioni di serie 	52
Informazioni 	52
Spia di sostituzione dei filtri a carbone attivo 	52
Modalità di pulizia 	52
Allarme temperatura e sportello	53
Conservare gli alimenti nel vano frigorifero	55
Diverse aree di raffreddamento	55
Da non conservare nel vano frigorifero	56
Indicazioni sull'acquisto degli alimenti	56
Corretta conservazione degli alimenti	57
Conservare alimenti nel cassetto DailyFresh	58
Cassetto DailyFresh	58
Congelare e conservare	60
Cosa succede quando si congelano alimenti freschi?	60
Capacità massima di congelamento	60
Conservare prodotti già surgelati	60
Congelare alimenti freschi	61
Tempo di conservazione alimenti surgelati	62

Indice

Raffreddare rapidamente le bevande	63
Utilizzare gli accessori	63
Preparare cubetti di ghiaccio	63
Sbrinare	64
Manutenzione e pulizia	65
Indicazioni sui prodotti detergenti	65
Per pulire l'apparecchio di refrigerazione	66
Pulire il vano interno	67
Pulire gli accessori a mano o in lavastoviglie	67
Rimuovere e smontare gli accessori per la pulizia	68
Pulire la guarnizione dello sportello	72
Pulire le aperture di aerazione e sfiato	73
Dopo la pulizia	73
Cosa fare se	74
Cause dei rumori	84
Assistenza tecnica	86
Contatti in caso di guasti	86
Banca dati EPREL	86
Garanzia	86
Dichiarazione di conformità	87
Diritti d'autore e licenze	88

Questo apparecchio è conforme alle vigenti norme in materia di sicurezza. Un uso improprio può comunque causare danni a persone e/o cose.

Leggere attentamente le istruzioni d'uso e di montaggio allegate prima di mettere in funzione l'apparecchio. Le istruzioni contengono informazioni importanti su incasso, sicurezza, uso e manutenzione. Si evitano così danni a sé e all'apparecchio.

Ai sensi della norma IEC 60335-1, Miele avvisa espressamente che è assolutamente necessario leggere e seguire tutte le informazioni disponibili per l'installazione dell'apparecchio di refrigerazione, nonché le indicazioni e le avvertenze di sicurezza.

Miele non risponde dei danni che derivano dall'inosservanza di queste avvertenze.

Conservare il libretto delle istruzioni per l'uso e il montaggio e metterlo a disposizione di eventuali altri utenti.

Consigli e avvertenze

Uso corretto

- ▶ L'apparecchio di refrigerazione è destinato ad uso domestico e in ambienti simili, come ad es. in
 - negozi, uffici e contesti di lavoro simili
 - in tenute agricole
 - in alberghi, motel e pensioni con prima colazione e altri edifici per uso da parte dei clienti.

Questo apparecchio di refrigerazione non è destinato all'uso all'aperto.

- ▶ L'apparecchio è destinato esclusivamente ad uso domestico per refrigerare e conservare alimenti freschi, conservare alimenti surgelati, congelare alimenti freschi e preparare ghiaccio.

Ogni altro uso non è consentito.

- ▶ L'apparecchio non è indicato per conservare e mantenere al fresco medicinali, plasma sanguigno, preparati di laboratorio oppure sostanze o prodotti simili alla base della direttiva sui dispositivi medici. L'uso non adeguato dell'apparecchio può danneggiare o causare il deperimento della merce conservata. Inoltre l'apparecchio non è adatto al funzionamento in aree soggette a pericolo di esplosioni.

Miele non risponde per i danni causati da un uso diverso da quello previsto o errato.

- ▶ Le persone (inclusi i bambini) che per le loro capacità fisiche, sensoriali o psichiche o per la loro inesperienza o non conoscenza non siano in grado di utilizzare in sicurezza l'apparecchio di refrigerazione, devono farne solo se sorvegliati.

Queste persone possono usare l'apparecchio senza essere sorvegliate solo se sono state istruite adeguatamente sulle modalità d'uso.

Sorvegliare i bambini

- ▶ Tenere i bambini di età inferiore a 8 anni lontani dall'apparecchio a meno che non siano sorvegliati.
- ▶ I bambini da otto anni in su possono far funzionare l'apparecchio senza essere sorvegliati solo se sono stati adeguatamente istruiti in modo da farlo funzionare da soli senza pericolo di infortunarsi. I bambini dovranno essere al corrente dei pericoli derivanti da un'errata manipolazione dei comandi e riconoscerli.
- ▶ I bambini non devono eseguire lavori di manutenzione e pulizia senza essere sorvegliati.
- ▶ Sorvegliare i bambini se sono vicini all'apparecchio. Evitare che i bambini giochino con l'apparecchio.
- ▶ Pericolo di soffocamento! I bambini giocando possono avvolgersi nel materiale d'imballaggio (p.es. pellicole) oppure infilarselo in testa e soffocare. Tenere lontano da bambini eventualmente presenti in casa il materiale d'imballaggio.

Consigli e avvertenze

Sicurezza tecnica

► Il circuito di refrigerante è testato per essere ermetico. L'apparecchio è conforme alle norme corrispondenti in materia di sicurezza e alle direttive europee.



► Avvertenza: pericolo di incendio/materiali infiammabili. Questo simbolo si trova sul compressore e indica la presenza di materiali infiammabili. Non rimuovere questo adesivo.

Il refrigerante contenuto (indicazioni sulla targhetta dati) è ecologico, ma combustibile.

L'uso di questo refrigerante ecologico può causare un aumento della rumorosità durante il funzionamento. Oltre al rumore provocato dal compressore, si possono verificare rumori di flusso nell'intero circuito refrigerante. Questi effetti non sono purtroppo evitabili, ma non influiscono sull'efficienza dell'apparecchio.

Verificare quindi scrupolosamente che durante il trasporto e l'incasso/installazione dell'apparecchio non vengano danneggiati i componenti del circuito refrigerante. Il refrigerante può causare lesioni agli occhi e quello che fuoriesce può incendiarsi.

In caso di danni:

- evitare fiamme libere o fonti di accensione;
- staccare l'apparecchio dalla rete elettrica;
- aerare per alcuni minuti il locale in cui si trova l'apparecchio e
- avvisare l'assistenza tecnica.

► Maggiore è la quantità di refrigerante contenuta nell'apparecchio, più grande deve essere il locale in cui viene installato. Se il locale è troppo piccolo, in caso di perdite si può formare una miscela di aria e gas. Per 8 g di refrigerante il locale dovrà avere un volume di 1 m³. La quantità di refrigerante è indicata sulla targhetta dati apposta all'interno dell'apparecchio.

► I dati di collegamento (protezione, frequenza e tensione), riportati nella targhetta di matricola dell'apparecchio, devono assolutamente corrispondere a quelli della rete elettrica per evitare danni all'apparecchio.

Prima di collegare l'apparecchio, controllare quindi i dati. In caso di dubbio, consultare un elettricista qualificato.

► La sicurezza elettrica dell'apparecchio è garantita solo se è allacciato a un conduttore di protezione installato secondo le norme. È altrettanto importante verificare l'efficienza di tale dispositivo di sicurezza. In caso di dubbio, far controllare l'installazione da un elettricista qualificato.

► È possibile il funzionamento temporaneo o permanente su un sistema di alimentazione di energia autosufficiente o non sincronizzato alla rete (ad es. reti autonome, sistemi di backup). Requisito per il funzionamento è che il sistema di alimentazione di energia rispetti le disposizioni della norma EN 50160 o similari.

Le misure di sicurezza previste nell'impianto domestico e in questo prodotto Miele devono essere garantite per la funzionalità e le procedure anche nel funzionamento autonomo o non sincronizzato alla rete, oppure sostituite da uguali misure nell'installazione. Come descritto ad esempio nella pubblicazione attuale della VDE-AR-E 2510-2.

► Se il cavo di alimentazione elettrica presente è danneggiato, deve essere sostituito con un pezzo di ricambio originale per evitare infortuni. Solo con pezzi di ricambio originali Miele garantisce di poter soddisfare le richieste di sicurezza.

► Prese multiple o prolunghe elettriche non garantiscono la sicurezza necessaria (pericolo d'incendio). Non collegare quindi l'apparecchio alla rete elettrica con queste prese.

► Se l'umidità giunge a parti dell'apparecchio sotto tensione o al cavo elettrico, può causare un corto circuito. Non utilizzare l'apparecchio in ambienti umidi o soggetti a spruzzi d'acqua (ad es. garage, lavanderie ecc.).

Consigli e avvertenze

- ▶ L'apparecchio non deve venire installato e usato in luoghi non fissi (ad es. imbarcazioni).
- ▶ Se l'apparecchio è danneggiato, la sicurezza dell'utente non è garantita. Controllare quindi se si notano danni visibili. Non usare mai l'apparecchio se si notano danni!
- ▶ Per il corretto funzionamento, usare l'apparecchio solo a installazione ultimata.
- ▶ Per i lavori di installazione e nel caso di interventi, si dovrà staccare l'apparecchio dalla rete elettrica. È staccato dalla rete elettrica solo se viene soddisfatta una delle seguenti premesse:
 - la sicurezza elettrica dell'impianto elettrico è disinserita, oppure
 - il fusibile a vite dell'impianto elettrico è svitato e rimosso di sede, oppure
 - il cavo di collegamento è staccato dalla rete elettrica. Per staccare il cavo dalla presa afferrare sempre la spina e non tirare il cavo.
- ▶ I lavori di installazione e di manutenzione, oppure eventuali interventi non effettuati correttamente, possono costituire gravi pericoli per l'utente. I lavori di installazione e di manutenzione devono pertanto essere effettuati esclusivamente da persone esperte, autorizzate da Miele.
- ▶ Se gli interventi non vengono eseguiti da un servizio assistenza autorizzato da Miele, i diritti alla garanzia non sono più validi.
- ▶ Sostituire eventuali pezzi difettosi esclusivamente con ricambi originali Miele. Solo così Miele può garantire il pieno rispetto degli standard di qualità previsti.

► Questo apparecchio di refrigerazione è dotato di una lampadina speciale per soddisfare specifiche esigenze (ad es. temperatura, umidità, resistenza chimica e all'usura, vibrazione). Utilizzare la lampadina speciale solo per l'uso previsto. La lampadina non è adatta per illuminare l'ambiente. Per motivi di sicurezza è necessario che la sostituzione sia effettuata solo dal servizio di assistenza tecnica autorizzato Miele. Questo apparecchio di refrigerazione contiene diverse sorgenti luminose almeno della classe di efficienza energetica F.

Installazione corretta

- Per l'installazione di questo apparecchio osservare assolutamente anche le istruzioni di montaggio.
- Durante il trasporto e l'incasso dell'apparecchio per il freddo, indossare sempre guanti protettivi.
- Per le operazioni d'incasso farsi aiutare da un'altra persona.
- Eseguire il cambio dell'incernieratura dello sportello (se necessario) in base alle istruzioni di montaggio allegate.
- Incassare l'apparecchio solo in un mobile con nicchia stabile, ad angolo retto e orizzontale, che poggi su un pavimento orizzontale e piano.

Consigli e avvertenze

Uso corretto

- ▶ L'apparecchio è predisposto per una determinata classe climatica (area temperatura ambiente), i cui limiti devono essere rispettati. I dati riguardanti la classe climatica sono riportati nella targhetta dati nel vano interno dell'apparecchio. Una temperatura ambiente più bassa causa il fermo prolungato del compressore, e di conseguenza l'apparecchio non riesce a mantenere la temperatura necessaria.
- ▶ Le aperture di aerazione e sfiato non dovranno in nessun caso essere ostruite. La ventilazione corretta dell'apparecchio risulterebbe compromessa. Il consumo di elettricità aumenta e l'apparecchio potrebbe rimanere danneggiato.
- ▶ Se nell'apparecchio o nello sportello si sistemano alimenti contenuti grassi o olio, fare attenzione che eventuali perdite di olio o unto non giungano a contatto con le superfici in plastica. Potrebbero verificarsi incrinature nelle superfici in materiale sintetico.
- ▶ Pericolo di incendio e di esplosione. Non conservare materiali esplosivi e prodotti con gas propellenti (per es. bombolette spray) nell'apparecchio. I composti gassosi infiammabili possono incendiarsi a causa di componenti elettrici.
- ▶ Pericolo di esplosione. Non azionare apparecchiature elettriche all'interno dell'apparecchio (ad es. per la produzione di gelato). Potrebbero generarsi scintille.
- ▶ Pericolo di ferirsi e di provocare danni. Non conservare nel vano congelatore bevande gassate in lattine o bottiglie. Le lattine o le bottiglie potrebbero scoppiare.
- ▶ Pericolo di ferirsi e di provocare danni. Mettere le bottiglie da raffreddare rapidamente nel vano congelatore e toglierle al più tardi un'ora dopo. Le bottiglie possono scoppiare.
- ▶ Pericolo di ferirsi. Non toccare i prodotti surgelati o le parti in metallo con le mani bagnate. La pelle potrebbe rimanere attaccata.

- ▶ Pericolo di ferirsi. Non mettere mai in bocca i cubetti di ghiaccio e i gelati, specialmente i ghiaccioli, appena prelevati dal vano congelatore. La temperatura estremamente bassa del prodotto congelato potrebbe farlo attaccare alle labbra o alla lingua.
- ▶ Non ricongelare alimenti già scongelati o parzialmente scongelati. I cibi, una volta scongelati, vanno consumati il più presto possibile, per evitare che perdano il loro valore nutritivo o addirittura si deteriorino. Gli alimenti scongelati si possono ricongelare solo dopo essere stati cotti.
- ▶ Non consumare prodotti alimentari rimasti troppo a lungo nell'apparecchio. Pericolo di intossicazione.
La durata di conservazione delle vivande dipende da diversi fattori, tra l'altro dal grado di freschezza, dalla qualità degli alimenti e dalla temperatura di conservazione. Osservare la data di scadenza e le avvertenze per la conservazione dei prodotti alimentari!

Accessori e pezzi di ricambio

- ▶ Utilizzare esclusivamente accessori originali Miele. Se si montano o utilizzano altri accessori, il diritto alla garanzia e a prestazioni in garanzia per vizi e/o difetti del prodotto decade.
- ▶ Miele garantisce la fornitura di pezzi di ricambio fino a 15 anni, ma almeno per 10, dopo l'uscita di gamma dell'apparecchio di refrigerazione.

Consigli e avvertenze

Manutenzione e pulizia

- ▶ Non trattare la guarnizione dello sportello con oli o grassi. Col tempo la guarnizione potrebbe diventare porosa.
- ▶ Non usare mai la macchina a vapore per pulire o sbrinare l'apparecchio. Il getto di vapore potrebbe penetrare all'interno e giungere a contatto con componenti elettrici provocando un corto circuito.
- ▶ Oggetti appuntiti o affilati danneggiano i generatori di freddo e l'apparecchio può rimanere danneggiato. Non usare quindi oggetti appuntiti o affilati per
 - eliminare depositi di brina o di ghiaccio e per
 - staccare le bacinelle per il ghiaccio o le confezioni dei surgelati.
- ▶ Per sbrinare l'apparecchio non usare mai apparecchi termici elettrici o candele. Le superfici in materiale sintetico potrebbero rimanere danneggiate.
- ▶ Non usare nemmeno prodotti sbrinanti o antigelo. Potrebbero generare gas detonanti, contenere solventi o propellenti che potrebbero intaccare le superfici in plastica oppure componenti nocivi alla salute.

Trasporto

- ▶ Trasportare l'apparecchio sempre in verticale e nell'imballaggio per evitare danni.
- ▶ Pericolo di ferirsi e di provocare danni. Trasportare l'apparecchio facendosi aiutare da una seconda persona, poiché il peso è consistente.

Smaltimento apparecchi fuori uso

- ▶ I bambini che giocano possono chiudersi dentro l'apparecchio di refrigerazione e soffocare.
 - Smontare gli sportelli dell'apparecchio.
 - Estrarre i cassette.
 - Lasciare i ripiani nell'apparecchio, cosicché i bambini non possano entrare facilmente.
 - Rendere inservibile la serratura sportello del vecchio apparecchio di refrigerazione. Si potrà evitare che i bambini, giocando, possano rimanere chiusi all'interno col rischio di soffocare.
- ▶ Pericolo di scossa elettrica.
 - Staccare la spina elettrica del cavo di alimentazione.
 - Staccare il cavo di alimentazione elettrica dal vecchio apparecchio.
- ▶ Smaltire tutto separatamente dal vecchio apparecchio.
- ▶ Durante e dopo lo smaltimento, assicurarsi che l'apparecchio di refrigerazione non venga riposto nelle vicinanze di benzina oppure di altri gas e liquidi infiammabili.
- ▶ Pericolo d'incendio causato da olio o refrigerante che fuoriesce. Il refrigerante e l'olio contenuti sono infiammabili. Il refrigerante o l'olio fuoriusciti possono prendere fuoco in caso di elevata concentrazione e a contatto con una fonte di calore esterna. Nel corso dello smaltimento, accertarsi che il circuito refrigerante non possa danneggiarsi per evitare una fuoriuscita non controllata di refrigerante (indicazioni sulla targhetta dati) e di olio.

Consigli e avvertenze

► Il prodotto refrigerante può far male agli occhi! Fare attenzione a non danneggiare il circuito di refrigerazione:

- forando con oggetti appuntiti i tubi refrigeranti dell'evaporatore,
- piegando i tubi,
- raschiando il rivestimento superficiale.

Simbolo sul compressore (a seconda del modello)

Questa indicazione è importante solo per il riciclaggio. Non sussiste alcun pericolo con il normale funzionamento.



► L'olio del compressore in caso di inghiottimento e di introduzione nelle vie aeree può essere letale.

Smaltimento dell'imballaggio

L'imballaggio è pratico e protegge l'apparecchio da eventuali danni di trasporto. I materiali utilizzati per l'imballaggio sono generalmente riciclabili, in quanto selezionati secondo criteri di tutela dell'ambiente e di facilità di smaltimento.

Restituire gli imballaggi al circuito di raccolta dei materiali consente di risparmiare materie prime. Utilizzare centri di raccolta per materiali specifici ed eventuali opzioni di ritiro alternative. Il rivenditore Miele ritira gli imballaggi utilizzati per il trasporto.

Smaltimento del vecchio apparecchio

Le apparecchiature elettriche ed elettroniche contengono spesso materiali riutilizzabili. Contengono inoltre determinate sostanze, liquidi e componenti necessari per il corretto funzionamento e la sicurezza dell'apparecchio. Se smaltiti non correttamente o con i rifiuti comuni, questi componenti possono danneggiare la salute delle persone e l'ambiente. Evitare quindi assolutamente di smaltire il vecchio apparecchio con i rifiuti comuni.



Accertarsi che l'apparecchio di refrigerazione non si danneggi fino al momento del corretto smaltimento.

In questo modo si garantisce che il refrigerante contenuto nel circuito refrigerante e l'olio del compressore non possano disperdersi nell'ambiente.

Utilizzare invece i punti di raccolta e smaltimento ufficiali per il ritiro gratuito delle apparecchiature elettriche ed elettroniche presso il comune, la città, il rivenditore oppure Miele. Il proprietario è legalmente responsabile della cancellazione degli eventuali dati personali dal vecchio apparecchio. È tenuto per legge a rimuovere dall'apparecchio batterie, accumulatori e lampade esausti e rimovibili, senza distruggerli. Portarli presso gli idonei punti di raccolta differenziata, dove vengono presi in consegna gratuitamente. Fino a quando il vecchio apparecchio non viene prelevato, accertarsi che non costituisca un pericolo per i bambini.

Installazione

Luogo di installazione

 Pericolo di danneggiamento o di ferimento a causa dell'apparecchio che si ribalta.

L'apparecchio è pesante e tende a ribaltarsi in avanti se lo sportello è aperto.

Tenere lo sportello/gli sportelli dell'apparecchio chiuso/i finché l'apparecchio non è incassato. Fissare l'apparecchio di refrigerazione nella nicchia di incasso in base alle istruzioni d'uso e di montaggio.

 Pericolo di incendio e danneggiamento a causa di apparecchi che rilasciano calore.

Gli apparecchi che rilasciano calore possono incendiarsi e incendiare l'elettrodomestico.

L'apparecchio non deve essere installato al di sotto di un piano di cottura.

 Pericolo di incendio e di danneggiamento a causa di fiamme libere. Le fiamme libere possono incendiare l'apparecchio.

Tenere le fiamme libere, ad es. una candela, lontane dall'apparecchio.

L'ideale è un locale asciutto e ben ventilato.

 Pericolo di danneggiamento a causa dell'umidità dell'aria elevata.

Se l'umidità dell'aria è elevata, è possibile che si formi condensa sulla superficie esterna dell'apparecchio.

Col tempo, la condensa può corrodere l'involucro esterno dell'apparecchio.

Per prevenire il fenomeno, posizionare l'apparecchio in un ambiente asciutto e/o climatizzato dotato di sufficiente aerazione.

Dopo il posizionamento accertarsi che lo/gli sportello/i si chiuda/chiodano correttamente e che l'apparecchio sia stato incassato come descritto. Rispettare le sezioni di aerazione e di sfiato indicate.

Quando si sceglie il luogo di installazione, tenere presente che i consumi energetici dell'apparecchio aumentano se nelle immediate vicinanze si trovano il riscaldamento, una cucina elettrica o altre fonti di calore. Anche i raggi diretti del sole sono da evitare.

Più alta è la temperatura ambiente, più a lungo rimane in funzione il compressore e quindi aumentano i consumi energetici.

Al momento di incassare l'apparecchio osservare quanto segue:

- La presa elettrica non deve trovarsi dietro l'apparecchio e, in caso di emergenza, deve essere facilmente accessibile.
- Spina e cavo di alimentazione elettrica non devono toccare la parete posteriore dell'apparecchio poiché potrebbero danneggiarsi a causa delle vibrazioni dell'apparecchio.
- Evitare anche di collegare altri apparecchi a prese installate dietro questo apparecchio.
- Al momento dell'installazione dell'apparecchio per il freddo, accertarsi che il cavo di alimentazione non sia incastrato o danneggiato.
- Non devono essere posizionati e azionati prese multiple o quadri di distribuzione e altri apparecchi elettronici (ad es. trasformatori alogeni) nell'area dietro l'apparecchio.
- Il pavimento nel luogo di installazione deve essere piano e orizzontale e deve avere la stessa altezza della pavimentazione circostante.

Combinazioni side-by-side



Pericolo di danneggiamento a causa della condensa sulle pareti esterne dell'apparecchio.

In caso di umidità elevata la condensa può depositarsi sulle pareti esterne dell'apparecchio e causarne la corrosione.

Non posizionare verticalmente o orizzontalmente nessun apparecchio di refrigerazione con altri modelli.

Eccezione: l'elettrodomestico può essere montato accanto a un altro apparecchio di refrigerazione con riscaldamento integrato in nicchie d'incasso separate. Informarsi presso il proprio rivenditore sulle possibili combinazioni dell'apparecchio.

Installazione

Classe climatica

L'apparecchio è predisposto per una determinata classe climatica (area temperatura ambiente), i cui limiti devono essere rispettati. I dati riguardanti la classe climatica sono riportati nella targhetta dati nel vano interno dell'apparecchio.

Classe climatica	Temperatura ambiente
SN	da 10 a 32 °C
N	da 16 a 32 °C
ST	da 16 a 38 °C
T	da 16 a 43 °C
SN-ST	da 10 a 38 °C
SN-T	da 10 a 43 °C

Una temperatura ambiente più bassa causa il fermo prolungato del compressore. Conseguentemente la temperatura all'interno dell'apparecchio può salire e provocare danni.

Aerazione e sfiato

 Pericolo di incendio e di danneggiamento a causa di un'aerazione insufficiente.

Se l'apparecchio non è sufficientemente aerato, il compressore si aziona più di frequente e funziona per un periodo prolungato. Questo causa un maggiore consumo di energia elettrica e anche la temperatura di funzionamento del compressore aumenta: due situazioni che potrebbero danneggiare il compressore.

Garantire un'aerazione e una fuoriuscita ottimali dell'aria dall'apparecchio.

Rispettare assolutamente le sezioni di aerazione e sfiato.

Le aperture di aerazione e sfiato non devono ostruirsi.

Inoltre, si dovranno pulire periodicamente.

L'aria sulla parete posteriore dell'apparecchio si riscalda. Il mobile d'incasso essere realizzato in maniera tale da garantire un'aerazione e uno sfiato perfetti (v. voce "Misure d'incasso" e istruzioni di montaggio allegate).

Cambiare l'incernieratura dello sportello

 Pericolo di lesioni e danni a causa del peso elevato dello sportello.

Se l'incernieratura dello sportello viene cambiata da una sola persona, aumenta il pericolo di lesioni e danni.

Eeguire questa operazione assolutamente con l'aiuto di una seconda persona.

L'apparecchio viene fornito con l'incernieratura a destra. Se fosse necessaria l'incernieratura a sinistra, occorre spostarla (v. istruzioni di montaggio allegate).

Anta del mobile

Fessurazione orizzontale e verticale

A seconda del tipo di cucina sono determinati lo spessore e il raggio dello spigolo dello sportello del mobile così come la fessurazione tutt'attorno (orizzontale e verticale).

Pertanto osservare assolutamente:

- Fessurazione orizzontale

La fessura tra l'anta del mobile e l'anta sovrastante o sottostante deve essere di almeno 3 mm.

- Fessurazione verticale

Se la fessurazione tra lo sportello del mobile dell'apparecchio e il frontale mobile cucina a fianco o la parete laterale è insufficiente, lo sportello dell'apparecchio potrebbe toccare il frontale mobile cucina o la parete laterale al momento dell'apertura.

A seconda dello spessore e del raggio dello spigolo dello sportello del mobile è necessaria una fessurazione individuale.

Tenerne conto nella progettazione della cucina o durante la sostituzione dell'apparecchio, al fine di individuare una soluzione d'incasso adeguata.

Installazione

Spessore sportello mobile A [mm]	Fessurazione X [mm] per diversi raggi dello spigolo B			
	R0	R1,2	R2	R3
≥16–19	min. 3			
20	5	4	4	3,5
21	5,5	5	4,5	4
22	6,5	6	5,5	5

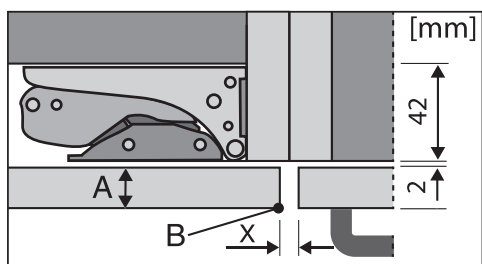

Frontale mobile cucina a fianco

A = Spessore frontale mobile

B = Raggio spigolo

X = Fessurazione

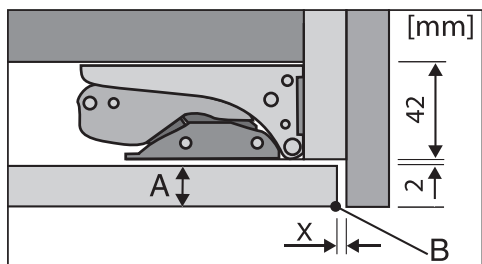

Parete laterale finale

A = Spessore frontale mobile

B = Raggio spigolo

X = Fessurazione

Consiglio: Montare un distanziatore tra il corpo del mobile e la parete laterale. In questo modo si ottiene una fessura di una certa larghezza.

Peso dell'anta

⚠ Pericolo di danneggiare l'apparecchio con un'anta del mobile troppo pesante.

Se un'anta del mobile supera il peso consentito, le cerniere possono rimanere danneggiate e si possono verificare anomalie nel funzionamento.

I pesi massimi consentiti delle ante del mobile in kg sono:

Apparecchio per il freddo	anta superiore del mobile	anta inferiore del mobile
KFN 7764 ...	18	12

Dimensioni incasso

Incasso in un armadio a colonna/vista laterale

Tutte le misure sono indicate in mm.

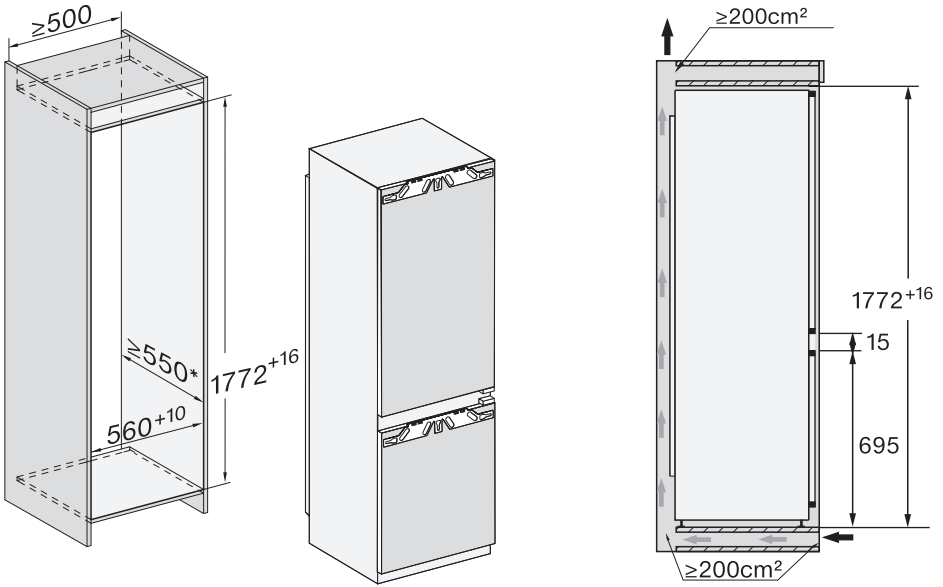

* Il consumo energetico dichiarato è stato determinato con una profondità nicchia di 560 mm. L'apparecchio è pienamente funzionale con una profondità nicchia di 550 mm, ma ha un consumo energetico leggermente superiore.

Prima di procedere all'incasso, assicurarsi che il mobile sia esattamente conforme alle dimensioni di incasso prescritte.

Installazione

Allacciamenti, aerazione e sfiato

Tutte le misure sono indicate in mm.

Rispettare assolutamente le sezioni di aerazione e sfiato per garantire il corretto funzionamento dell'apparecchio.

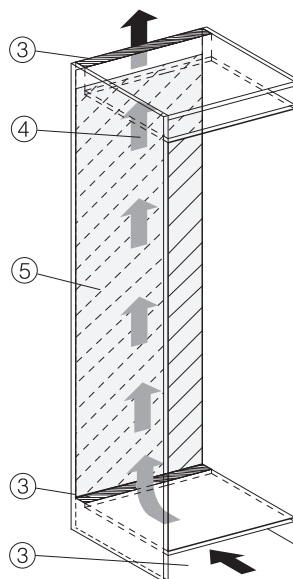
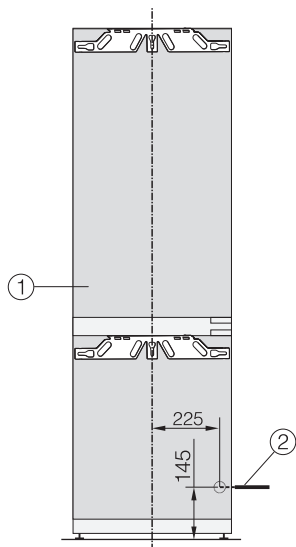

- ① Vista frontale
- ② Cavo di alimentazione elettrica, lunghezza = 2'200 mm
Presso l'assistenza tecnica Miele è possibile ottenere un cavo di alimentazione più lungo.
- ③ Sezione di aerazione min. 200 cm²
- ④ Aerazione
- ⑤ Nessun allacciamento in quest'area

Limitare gli angolari di apertura degli sportelli

Di serie le cerniere sono regolate in modo che gli sportelli si possano aprire completamente.

Se l'angolare di apertura degli sportelli dell'apparecchio dovesse essere limitato a ca. 90°, occorre regolarlo sulla cerniera.

I perni per limitare l'angolo di apertura devono essere montati prima di incassare l'apparecchio.

Per inserire il perno nella cerniera superiore dello sportello del vano congelatore, lo sportello del vano frigorifero deve essere smontato (v. istruzioni di montaggio allegate).

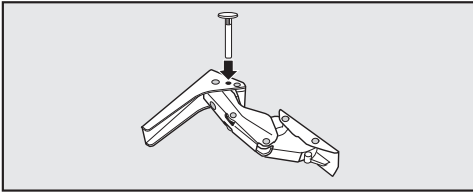

- Per limitare l'angolo di apertura, inserire dall'alto nella cerniera i perni in dotazione.

Gli angolari di apertura degli sportelli adesso sono limitati a ca. 90°.

Installazione

Collegamento elettrico

L'apparecchio deve essere collegato esclusivamente con il cavo di alimentazione in dotazione a una presa di sicurezza.

Posizionare l'apparecchio di refrigerazione in modo che la presa risulti accessibile. Se la presa non è accessibile, assicurarsi che al momento dell'installazione sia presente un dispositivo di separazione per ogni polo.

 Pericolo di incendio in caso di surriscaldamento.

Il collegamento dell'apparecchio a prese multiple e prolunghe può causare un sovraccarico dei cavi.

Per motivi di sicurezza non utilizzare prese multiple e prolunghe.

L'impianto elettrico deve essere conforme alle norme vigenti.

Per motivi di sicurezza si consiglia l'uso di un interruttore automatico differenziale (RCD) del tipo  nell'impianto elettrico di casa per l'allacciamento elettrico dell'apparecchio.

Se un cavo di alimentazione elettrica è danneggiato, sostituirlo con un cavo speciale dello stesso tipo (disponibile presso il servizio di assistenza tecnica Miele). Per motivi di sicurezza è necessario che la sostituzione venga effettuata da un tecnico specializzato o dall'assistenza tecnica Miele.

Per l'assorbimento nominale e la protezione vedere le istruzioni d'uso oppure la targhetta di matricola. Confrontare questi dati con i dati del cavo di alimentazione elettrica in loco. In caso di dubbio consultare un elettricista qualificato.

È possibile il funzionamento temporaneo o permanente su un sistema di alimentazione di energia autosufficiente o non sincronizzato alla rete (ad es. reti autonome, sistemi di backup). Requisito per il funzionamento è che il sistema di alimentazione di energia rispetti le disposizioni della norma EN 50160 o similari.

Le misure di sicurezza previste nell'impianto domestico e in questo prodotto Miele devono essere garantite per la funzionalità e le procedure anche nel funzionamento autonomo o non sincronizzato alla rete, oppure sostituite da misure eguali nell'installazione. Come descritto ad esempio nella pubblicazione attuale della VDE-AR-E 2510-2.

Collegare l'apparecchio

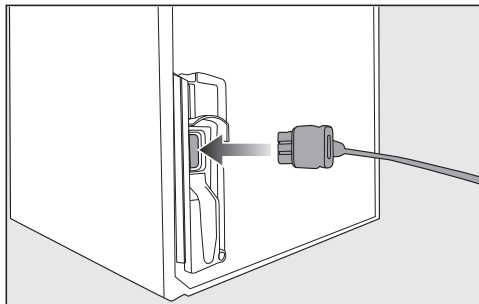

■ Inserire la spina sul retro dell'apparecchio.

Fare attenzione che la spina dell'apparecchio sia agganciata correttamente.

■ Inserire la spina dell'apparecchio nella presa.

L'apparecchio è ora collegato alla rete elettrica.

Risparmiare energia:

- Collocazione** Con temperature ambiente maggiori, l'apparecchio deve raffreddare più spesso e consuma quindi più energia elettrica. Quindi:
- Posizionare l'apparecchio in un ambiente ben aerato.
 - Posizionare l'apparecchio non adiacente a una fonte di calore (termosifoni, cucina elettrica).
 - Proteggere l'apparecchio dai raggi diretti del sole.
 - Garantire una temperatura ambiente ideale intorno ai 20 °C.
 - Tenere le sezioni di aerazione e sfiato libere ed eliminare la polvere con regolarità.
- Impostazione temperatura** Più bassa è la temperatura selezionata, maggiore è il consumo di elettricità. Si consigliano le seguenti impostazioni:
- Vano frigorifero da 4 a 5 °C.
 - Vano congelatore -18 °C.
- Uso** A causa del calore immesso e una circolazione dell'aria ostacolata aumenta il consumo energetico. Quindi:
- Aprire lo/gli sportello/i sempre brevemente. Una buona disposizione degli alimenti aiuta a orientarsi.
 - Dopo l'apertura, chiudere lo/gli sportello/i sempre completamente.
 - Far raffreddare alimenti e bevande calde prima di introdurli nell'apparecchio.
 - Conservare gli alimenti sempre ben confezionati o coperti.
 - Non riempire eccessivamente gli scomparti per permettere all'aria di circolare.
 - Disporre nel vano frigorifero alimenti congelati da scongelare.
 - Disposizione di cassette e ripiani come da fornitura.

Descrizione apparecchio

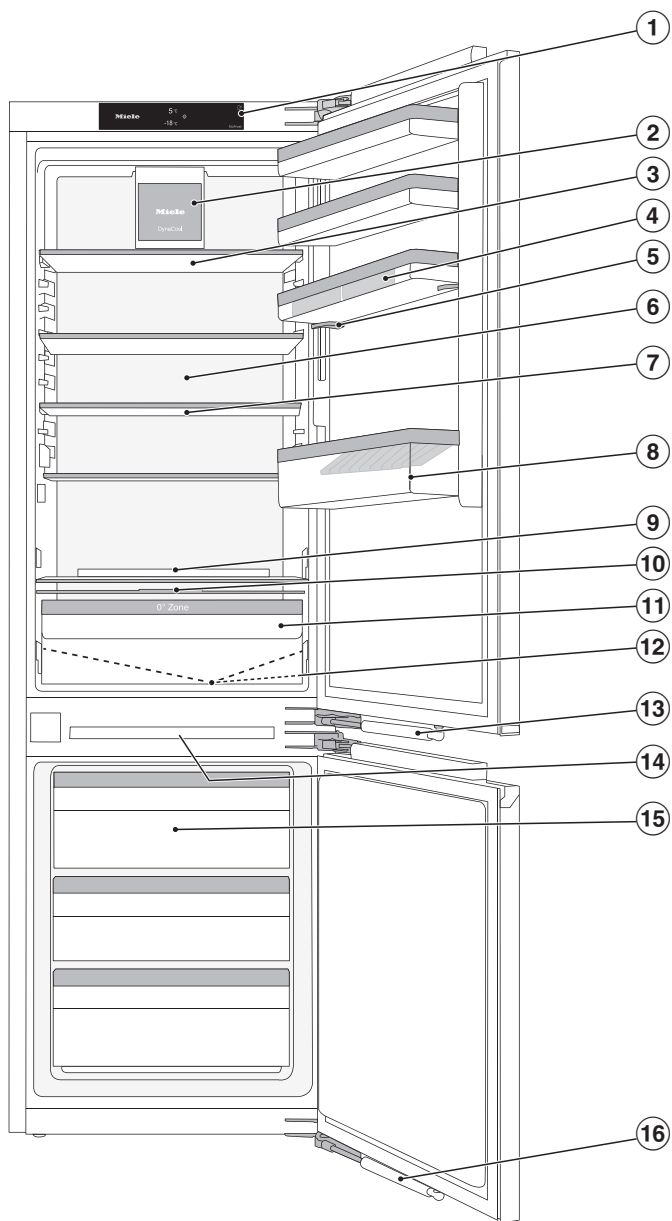



- ① Display
- ② Ventilatore con illuminazione
- ③ Ripiano diviso in due parti (FlexiBoard)
- ④ Ripiano con illuminazione (FlexiLight 2.0)
- ⑤ Portauova
- ⑥ Balconcini con regolazione precisa
- ⑦ Pannello posteriore asciutto per evitare la condensa
- ⑧ Mensola di appoggio con fissabottiglie
- ⑨ Posto per una placca (ComfortSize)
- ⑩ Copertura degli scomparti per la regolazione dell'umidità dell'aria nel cassetto DailyFresh superiore
- ⑪ Cassetto DailyFresh per frutta e verdura (con regolazione dell'umidità)
- ⑫ Canaletto e apertura di deflusso per l'acqua di sbrinamento
- ⑬ Ammortizzatore di chiusura sportello (SoftClose)
- ⑭ Luce interna vano congelatore
- ⑮ Cassetti congelatore
- ⑯ Ammortizzatore di chiusura sportello (SoftClose)

Descrizione apparecchio

Display di avvio

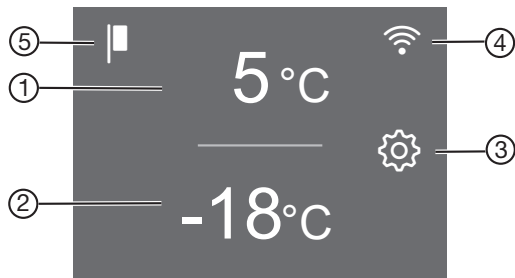
Il display può graffiarsi con oggetti appuntiti o affilati, come una matita.
Toccare il display solo con le dita.
Se le dita sono fredde, è possibile che il display non reagisca.















- ① Indicatore di temperatura per il vano frigorifero
- ② Indicatore di temperatura per il vano congelatore
- ③ Tasto sensore modalità impostazioni  per selezionare diverse funzioni nella modalità impostazioni
- ④ Indicatore Miele@home stato di connessione (visibile solo se è stata configurata la funzione Miele@home)
- ⑤ Indicatore modalità fiera (visibile solo se è stata attivata la funzione di Modalità fiera)

Norme operative







- Sfioccare l'area desiderata/il simbolo desiderato sul display di avvio.
 - Scorrere verso sinistra o verso destra sul display, finché al centro viene visualizzato il valore/il simbolo desiderato.
 - Per confermare premere la selezione desiderata sul display.
- Il valore/il simbolo selezionato si illumina (a parte alcune eccezioni) di arancione.
- Per uscire da questo livello di impostazione, premere ↶ o OK.

Modalità impostazioni

Nella modalità impostazioni si possono selezionare le seguenti funzioni e modificare in parte le rispettive impostazioni:

Simbolo	Funzione	Impostazione di serie
	Attivare o disattivare la funzione Modalità Party (v. cap. "Altre impostazioni")	Off
	Attivare o disattivare la funzione Modalità Holiday (v. cap. "Altre impostazioni")	Off
	Attivare o disattivare la funzione di blocco (v. capitolo "Effettuare altre impostazioni")	 (Off)
	Spegnere l'apparecchio di refrigerazione (v. cap. "Accendere e spegnere l'apparecchio")	
	Attivare o disattivare la funzione modalità Sabbat (v. cap. "Altre impostazioni")	Off
	Visualizzare le informazioni relative al funzionamento modalità Sabbat (v. cap. "Altre impostazioni")	—
	Modificare il periodo fino all'attivazione dell'allarme sportivo (v. cap. "Altre impostazioni")	1:00
	Modificare il circuito refrigerante (funzione tecnica di misurazione, irrilevante per il cliente)	Off
	Configurare la funzione Miele@home per la prima volta, attivare e disattivare la WLAN oppure resettare la configurazione di rete (v. cap. "Altre impostazioni")	APP
	Attivare/disattivare l'acustica tasti	On
	Modificare il volume dell'allarme e dei segnali acustici oppure spegnerli del tutto (v. cap. "Altre impostazioni")	On /livello 5
	Modificare la luminosità del display (v. cap. "Altre impostazioni")	Livello 4

Descrizione apparecchio

	Modificare l'unità di temperatura (°Celsius oppure °Fahrenheit)	°C
	Disattivare la funzione modalità fiera (visibile solo quando attiva) (v. cap. "Altre impostazioni")	Off
	Resettare le impostazioni allo stato di fornitura (v. cap. "Altre impostazioni")	—
	Visualizzare le informazioni (identificativo del modello e numero di serie) relative all'apparecchio per il freddo (v. cap. "Effettuare altre impostazioni")	—
	Attivare il promemoria relativo alla sostituzione del filtro a carbone attivo (v. cap. "Accessori acquistabili") (v. cap. "Altre impostazioni")	Off
	Attivare o disattivare la modalità di pulizia (v. cap. "Pulizia e manutenzione")	Off

Modificare la disposizione interna

Spostare i balconcini con regolazione precisa

Utilizzare la regolazione precisa se nel balconcino/nella mensola per bottiglie sottostante si ha bisogno di più spazio.

Il balconcino può essere spostato in altezza quando è carico.

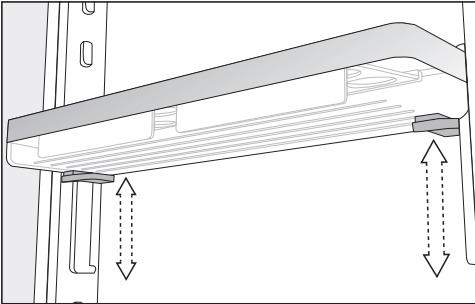

- Afferrare il balconcino con entrambe le mani, premere su entrambi i lati rispettivamente i tasti grigi sotto il balconcino e spostarlo.

Spostare i balconcini con regolazione precisa

Spostare i balconcini/la mensola per bottiglie nello sportello solo se vuoti.

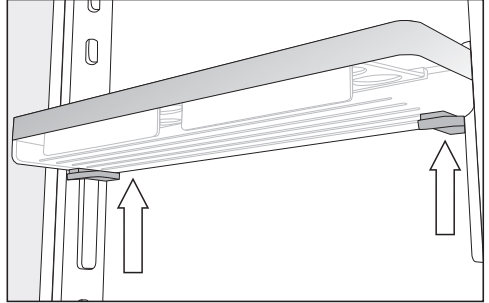

- Afferrare il balconcino lateralmente con entrambe le mani, così da toccare i rispettivi tasti grigi sotto il balconcino.
- Premere contemporaneamente i tasti grigi e spostare il balconcino verso l'alto rispetto ai listelli guida.

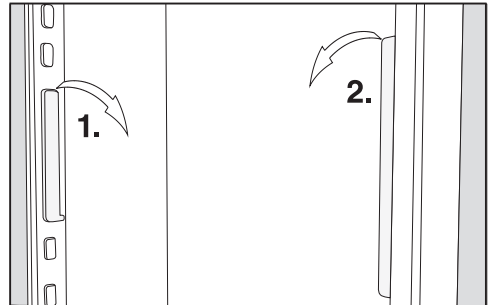

- Afferrare il listello guida dai perni e spostarlo nella posizione desiderata.
- Spostare il secondo listello guida parallelamente al primo listello.
- Spingere il balconcino dall'alto sui listelli guida.

Descrizione apparecchio

Spostare i balconcini/mensola per bottiglie

Spostare i balconcini/la mensola per bottiglie nello sportello solo se vuoti.

- Spostarli tuttavia verso l'alto ed estrarli verso di sé.
- Riposizionare i balconcini/la mensola per bottiglie dove si desidera.

Agganciare il portauova

- Agganciare il portauova sul bordo posteriore del balconcino nello sportello dell'apparecchio.

Spostare o estrarre il fissabottiglie

Le lamelle del fissabottiglie fissano bene le bottiglie quando si apre e chiude lo sportello.

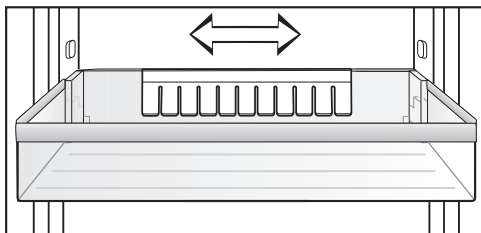

Il fissabottiglie può essere spostato a destra o a sinistra. In questo modo si crea più spazio per le bevande contenute in confezioni di cartone.

Il fissabottiglie può essere anche smontato (ad es. per pulirlo):

- sfilare il fissabottiglie verso l'alto.

Spostare il ripiano di appoggio/il ripiano con illuminazione

I ripiani si possono spostare a seconda delle dimensioni degli alimenti.

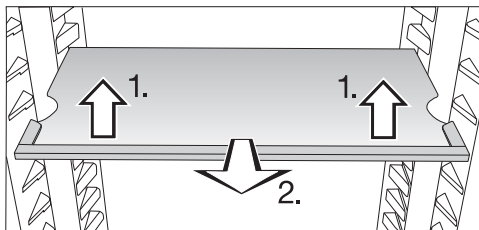

- Sollevare il ripiano nella parte anteriore e tirarlo di poco verso di sé.
- Sollevarlo con le fessure sui supporti per spostarlo verso l'alto o verso il basso.
- Inserire il ripiano.

Accertarsi che il ripiano con illuminazione si incastri.

I ripiani sono dotati di un dispositivo di arresto per evitare di estrarli inavvertitamente.

Spazio per una placca

Sopra i cassetti è possibile disporre una placca. Dimensioni massime della teglia: larghezza 466 mm/profondità 386 mm/altezza 50 mm.

- Aprire lo sportello dell'apparecchio fino alla battuta d'arresto.

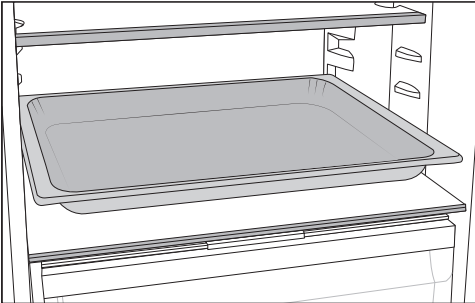

- Posizionare la placca sulla piastra di visoria.

Consiglio: Far raffreddare la teglia a temperatura ambiente, prima di introdurla nel vano frigorifero.

Configurare il vano congelatore in modo flessibile (VarioRoom)

Se si devono congelare alimenti voluminosi, ad es. un tacchino o selvaggina, è possibile togliere il cassetto di congelazione superiore e i ripiani in vetro tra i cassetti. In questo modo si crea più volume e quindi più spazio per conservare alimenti grandi e voluminosi.

Spostare i filtri a carbone attivo

Il filtro a carbone attivo con il supporto KKF-FS (Active AirClean) è disponibile come accessorio su richiesta (v. cap. "Accessori acquistabili").

Con alimenti dall'odore particolarmente intenso, (ad es. formaggio saporito), fare attenzione a quanto segue:

- Posizionare il supporto con i filtri a carbone attivo sul ripiano dove verranno conservati questi alimenti.
- All'occorrenza, sostituire i filtri a carbone attivo prima del previsto.
- Posizionare altri filtri a carbone attivo (con supporto) nell'elettrodomestico (v. voce "Accessori acquistabili").

Il supporto dei filtri a carbone attivo si posiziona sul listello protettivo posteriore del ripiano.

- Per spostare il filtro a carbone attivo, tirare il supporto del filtro verso l'alto e rimuoverlo dal listello protettivo.
- Rimuovere il listello protettivo dal ripiano.
- Inserire il listello protettivo sul ripiano desiderato.

Descrizione apparecchio

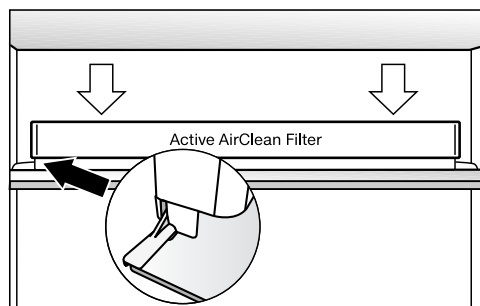

- Posizionare il supporto sul listello protettivo.

Accessori in dotazione

Portauova

Sostegno per bottiglie

Vaschetta per i cubetti di ghiaccio

Accessori acquistabili

Nell'assortimento Miele sono disponibili utili accessori e prodotti specifici per la manutenzione realizzati appositamente per l'apparecchio.

Gli accessori acquistabili possono essere ordinati nel webshop di Miele. In alternativa sono reperibili presso il servizio di assistenza tecnica autorizzato Miele (v. alla fine di queste istruzioni d'uso) o presso il proprio rivenditore Miele di fiducia.

Straccio multiuso in microfibre

Lo straccio in microfibre elimina impronte digitali e macchie superficiali poco tenaci da pannelli frontali in acciaio, pannelli di comando, vetri di finestre e di automobili, mobili, ecc.

Kit MicroCloth

Il kit MicroCloth è composto da un panno universale, un panno per vetro e un panno per lucidare.

I panni sono particolarmente resistenti allo strappo e robusti. Grazie alle loro microfibre finissime ottengono ottime prestazioni di pulizia.

MicroCloth HyClean

Il MicroCloth HyClean è un panno universale antibatterico particolarmente robusto e resistente agli strappi. Può essere utilizzato asciutto o umido, con o senza detergente.

Descrizione apparecchio

Filtro a carbone attivo con supporto KKF-FS (Active AirClean)

Il filtro a carbone attivo neutralizza gli odori sgradevoli nel vano frigorifero e garantisce quindi una migliore qualità dell'aria.

Sostituzione filtro a carbone attivo KKF-RF (Active AirClean)

Sono disponibili filtri adatti per il supporto. Si consiglia di sostituire i filtri a carbone attivo ogni 6 mesi.

Ripiano con base girevole (FlexiTray)

La base girevole si ruota di 180° in senso orario e consente quindi l'accesso ottimale agli alimenti disposti anche nella parte posteriore.

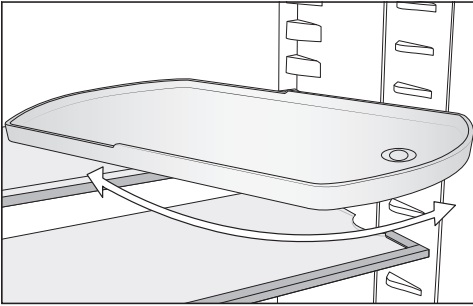

Supporto per bottiglie

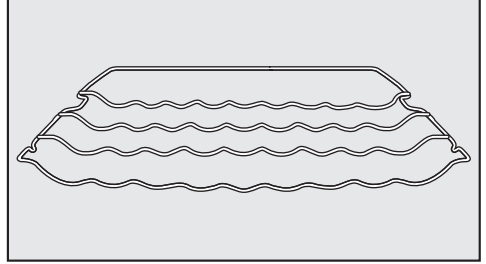

Il supporto per bottiglie consente di sistemare le bottiglie orizzontalmente per ottenere maggior spazio nel frigo.

Il supporto per bottiglie si può sistemare in diversi punti nel vano interno.

Box

Il box facilita la disposizione ordinata degli alimenti nel cassetto del vano frigorifero.

A seconda del modello è necessario rimuovere l'intero cassetto per inserire e togliere il box.

Accendere e spegnere l'apparecchio

Al primo avvio

- Rimuovere tutti i materiali d'imballaggio e le pellicole protettive.
- Pulire l'interno dell'apparecchio e gli accessori in dotazione (v. cap. "Pulizia e manutenzione").

Collegare l'apparecchio



- Collegare l'apparecchio alla rete elettrica, come descritto nel capitolo "Collegamento elettrico".



Sul display compare prima Miele, poi .

Accendere l'apparecchio per il freddo

- Aprire lo sportello.
- Premere  sul display.

L'apparecchio comincia a raffreddare e la luce interna si accende aprendo lo sportello.

Non appena la temperatura di congelamento impostata viene raggiunta, si spegne il simbolo  , l'indicatore di temperatura del vano congelatore rimane acceso e il segnale acustico si disattiva.

- Se il segnale di allarme disturba, premere  .

Il segnale acustico si disattiva.

L'apparecchio si imposta sulla temperatura preimpostata.



Aspettare alcune ore prima di sistemare gli alimenti nel vano interno, fino a quando cioè la temperatura è sufficientemente bassa. Sistemare gli alimenti nell'apparecchio solo quando è stata raggiunta la temperatura preimpostata.

Sistemare gli alimenti nel vano congelatore solo quando la temperatura in questo vano è sufficientemente bassa (almeno -18 °C).

Accendere e spegnere l'apparecchio

Spegnere l'apparecchio di refrigerazione

È possibile spegnere l'intero apparecchio solo nella modalità di impostazione .

- Premere .
- Scorrere verso sinistra o verso destra finché al centro è visualizzato .
- Premere .



Il raffreddamento e la luce interna sono spenti.

Sul display compare .

Tenere presente che l'apparecchio per il freddo non è staccato dalla rete quando viene spento.

Spegnere solo il vano frigorifero

È possibile spegnere solo il vano frigorifero e lasciare acceso il vano congelatore. Questa possibilità si rivela particolarmente utile ad es. nel periodo delle ferie.



- Sfiocare l'indicatore di temperatura del vano frigorifero.
- Scorrere verso destra finché al centro è visualizzato .
- Premere .

L'indicatore di temperatura per il vano frigorifero si spegne. Sul display compare .

Il vano frigorifero è spento.

L'indicatore di temperatura del vano congelatore rimane invece acceso.

Riaccendere il vano frigorifero separatamente

- Premere  nell'indicatore di temperatura per il vano frigorifero.
- Premere .

Il vano frigorifero è di nuovo acceso.

In caso di assenza prolungata

Se in caso di assenza prolungata l'apparecchio rimane spento, ma non viene pulito e rimane chiuso, all'interno può formarsi muffa.

Pulire sempre l'apparecchio prima di un'assenza prolungata.

Se l'apparecchio non viene usato per un periodo di tempo prolungato, osservare quanto segue:

- Spegnere l'apparecchio.
- Estrarre la spina dalla presa o staccare il/i fusibile/i dell'impianto elettrico di casa.
- Per aerare a sufficienza l'apparecchio di refrigerazione e per impedire che si generino cattivi odori, pulirlo e lasciarlo aperto.

Considerare le ultime indicazioni anche quando si spegne il vano frigorifero per un periodo di tempo più lungo.

Temperatura corretta

L'impostazione corretta della temperatura è fondamentale per la durata degli alimenti. Con una diminuzione della temperatura rallentano i processi di crescita dei microrganismi. Gli alimenti non vanno a male rapidamente.

L'innalzamento della temperatura interna dipende:

- dalla frequenza e dalla durata di apertura dello sportello;
- dalla quantità di alimenti conservati;
- dalla temperatura iniziale dei cibi freschi conservati;
- dalla temperatura ambiente dell'apparecchio di refrigerazione. L'apparecchio è predisposto per una determinata classe climatica (area temperatura ambiente), i cui limiti devono essere rispettati.

... nel vano frigorifero

Nel vano frigorifero è consigliata una temperatura di **4 °C**.

... nel vano congelatore

Per congelare alimenti freschi è necessaria una temperatura di **-18 °C**. La durata degli alimenti può essere quindi prolungata, mantenendo invariata la qualità.

Non appena la temperatura sale oltre i **-10 °C**, i microrganismi iniziano a proliferare e il periodo di conservazione degli alimenti si riduce. Per questo motivo si raccomanda espressamente di non ricongelare gli alimenti parzialmente o completamente scongelati, a meno che prima non vengano cotti. La temperatura di cottura elimina gran parte dei microrganismi presenti nel cibo.

Indicatore di temperatura

Col funzionamento standard, a display sono visualizzate la **temperatura media, effettiva del vano frigorifero** e la **temperatura massima del vano congelatore** che al momento si registrano nell'apparecchio.

A seconda della temperatura ambiente e dell'impostazione, possono trascorrere ore finché viene raggiunta e visualizzata in modo costante la temperatura desiderata.

Impostare la temperatura nel vano frigorifero/congelatore

- Nel display sfiorare l'indicatore di temperatura del vano che si vuole impostare.
- Scorrere verso sinistra o verso destra finché al centro è visualizzata la temperatura desiderata.
- Per confermare, premere la temperatura desiderata.

L'indicatore di temperatura passa nuovamente alla temperatura effettiva di raffreddamento e congelamento, attualmente presente nell'apparecchio.

Valori impostabili

- Vano frigorifero: da 2 a 9 °C
- Vano congelatore: da -15 a -26 °C

Se è stata modificata l'impostazione della temperatura:

- controllare l'indicazione della temperatura dopo alcune ore. Solo a questo punto è impostata la temperatura reale nell'apparecchio.
- dopo ca. 6 ore con apparecchio non completamente pieno;
- dopo ca. 24 ore con apparecchio completamente pieno.

Se la temperatura dopo questo lasso di tempo è ancora troppo alta o troppo bassa:

- reimpostare la temperatura.

Usare SuperFreddo, SuperFrost e DynaCool

SuperFreddo ❄️

Con la funzione SuperFreddo attiva ❄️, il **vano frigorifero** raggiunge rapidamente la temperatura più bassa (in base alla temperatura ambiente). L'apparecchio funziona a pieno regime e la temperatura si abbassa. Selezionare questa funzione per raffreddare o refrigerare rapidamente grandi quantità di alimenti freschi o bevande.

Con la funzione SuperFreddo attiva ❄️ è possibile che si sentano rumori.

La funzione SuperFreddo ❄️ deve essere attivata **4 ore prima di introdurre** alimenti o bevande nell'apparecchio.

La funzione SuperFreddo ❄️ si disattiva automaticamente dopo ca. 12 ore. L'apparecchio raffredda di nuovo a potenza normale.

Consiglio: Per risparmiare energia elettrica è possibile disattivare manualmente la funzione SuperFreddo ❄️, quando gli alimenti oppure le bevande raggiungono una temperatura sufficientemente bassa.

Attivare/disattivare la funzione SuperFreddo ❄️

- Sfiocare l'indicatore di temperatura del vano frigorifero.
- Per attivare e disattivare la funzione SuperFreddo, premere ❄️.

Con la funzione SuperFreddo **attiva**, ❄️ si illumina di arancione.

- Uscire dal livello di impostazione, premendo l'indicatore di temperatura.

Usare SuperFreddo, SuperFrost e DynaCool

SuperFrost ❄️

Con la funzione SuperFrost ❄️ attiva, il **vano congelatore** raggiunge rapidamente la temperatura più bassa (in base alla temperatura ambiente). L'apparecchio funziona a pieno regime e la temperatura si abbassa. Scegliere questa funzione prima di congelare alimenti freschi. Con questa funzione gli alimenti vengono congelati in fretta e conservano meglio il loro valore nutritivo, le vitamine, l'aspetto e il sapore.

Se la funzione SuperFrost ❄️ attiva è possibile che si sentano rumori.

SuperFrost deve essere attivato circa **6 ore prima di sistemare** gli alimenti freschi nel congelatore.

Se si sfrutta la **quantità massima di congelamento**, SuperFrost ❄️ **deve essere attivata 24 ore prima**.

La funzione SuperFrost ❄️ si disattiva automaticamente dopo max. 72 ore. L'apparecchio raffredda di nuovo a potenza normale. L'esatta durata fino alla disattivazione della funzione dipende dalla quantità di alimenti freschi conservati.

Consiglio: Per risparmiare energia elettrica è possibile disattivare autonomamente la funzione SuperFrost, quando gli alimenti oppure le bevande raggiungono una temperatura sufficientemente bassa.

Non è necessario attivare la funzione SuperFrost

- se si sistemano alimenti già congelati;
- se si congelano solo 2 kg di alimenti al giorno.

Attivare o disattivare SuperFrost ❄️

- Sfioccare l'indicatore di temperatura del vano congelatore.
- Per attivare e disattivare SuperFrost, premere ❄️.

Con la funzione SuperFrost **attivata**, ❄️ si accende di arancione.

- Uscire dal livello di impostazione, premendo l'indicatore di temperatura.

Usare SuperFreddo, SuperFrost e DynaCool

DynaCool

Senza la funzione DynaCool , all'interno del vano frigorifero si formano diverse zone di freddo causate dalla circolazione naturale dell'aria (l'aria fredda è più pesante e scende verso il basso). Utilizzare di conseguenza queste diverse zone di temperatura per conservare differenti tipi di alimenti (v. cap. "Conservare gli alimenti nel vano frigorifero").



Volendo conservare una grande quantità di alimenti di tipo omogeneo (ad es. dopo aver fatto la spesa per la settimana), grazie al raffreddamento dinamico è possibile raggiungere una temperatura uniforme su tutti i ripiani del frigorifero. Tutti gli alimenti nel vano frigorifero si raffreddano poi all'incirca con la stessa intensità.

La temperatura può comunque essere ancora impostata.

Attivare la funzione DynaCool  inoltre con:

- una temperatura ambiente elevata (da ca. 35 °C);
- un'umidità dell'aria elevata (come ad es. nei giorni estivi).

Il ventilatore si attiva sempre in automatico quando si accende il compressore.

Consiglio: Poiché i consumi energetici aumentano leggermente con DynaCool attivo , spegnere di nuovo la funzione DynaCool  in condizioni normali.

Se si apre lo sportello, la ventola si spegne temporaneamente per risparmiare energia.

Attivare e disattivare DynaCool

- Sfioccare l'indicatore di temperatura del vano frigorifero.
- Per attivare e disattivare la funzione DynaCool, premere .

Con la funzione DynaCool **attiva**,  si illumina di arancione.

- Uscire dal livello di impostazione, premendo l'indicatore di temperatura.

Spiegazioni delle rispettive impostazioni



Di seguito vengono descritte le impostazioni che necessitano di altre spiegazioni.



Mentre è attiva la modalità impostazioni , l'allarme sportello o altre segnalazioni vengono disattivati automaticamente.



Modalità Party

La funzione Modalità Party  è indicata soprattutto per raffreddare o congelare rapidamente grandi quantità di alimenti freschi o bevande e per ottenere cubetti di ghiaccio.

Consiglio: Accendere la funzione Modalità Party  ca. 4 ore prima di introdurre alimenti e bevande.



Con la modalità Party  attiva, si attivano in automatico le funzioni DynaCool , SuperFreddo e SuperFrost .

La modalità Party  non può essere attivata se il vano frigorifero è spento o se è attivata la modalità Holiday .

La funzione Modalità Party  si disattiva in automatico dopo ca. 24 ore. Tuttavia è possibile disattivare preventivamente la funzione Modalità Party  in qualsiasi momento.

Modalità Holiday

La funzione Modalità Holiday  si raccomanda ad es. se durante le ferie non si desidera spegnere completamente il vano frigorifero o se non è necessaria una potenza di raffreddamento elevata.

La modalità Holiday  attiva viene visualizzata sul display di avvio. Può essere disattivata sia dal display di avvio sia dalla modalità di impostazione .

Il vano frigorifero viene regolato a una temperatura di 15 °C. Il vano frigorifero può quindi rimanere in funzione a risparmio energetico.

Il vano congelatore rimane acceso alla temperatura precedentemente impostata.

Con questa temperatura media del vano frigorifero, alimenti non facilmente deperibili possono rimanere ancora per breve tempo nell'apparecchio. Il consumo energetico è più basso rispetto al funzionamento normale.

Allo stesso modo non si formano odori né muffa, come nel caso in cui si spenga il vano frigorifero e lo sportello rimanga chiuso.

 Rischi per la salute derivanti dal deperimento degli alimenti.

Per una temperatura costantemente superiore a 4 °C all'interno del vano frigorifero, possono essere pregiudicati la durata e la qualità degli alimenti.



Attivare la funzione modalità Holiday  sempre solo per un tempo limitato.

Durante questo periodo non conservare alimenti delicati e che possono deteriorarsi facilmente come frutta, verdura, pesce, carne e prodotti caseari.

Effettuare altre impostazioni

Attivare la funzione di blocco /

La funzione di blocco attiva protegge dallo spegnimento indesiderato dell'apparecchio e da eventuali regolazioni indesiderate da persone non autorizzate ad es. bambini.

- Premere .
- Scorrere verso sinistra o verso destra finché al centro è visualizzato .
- Premere .

Con la funzione di blocco attiva,  si illumina di arancione.

- Chiudere lo sportello. Solo allora la funzione di blocco  è attiva.

Disattivare brevemente la funzione di blocco /

Se ad es. si desidera modificare la temperatura, è possibile disattivare brevemente la funzione di blocco:



- Toccare a display l'indicatore di temperatura del vano che si vuole impostare.
- Sfiocare per ca. 6 secondi .

L'indicatore passa alla regolazione della temperatura.

- Effettuare adesso le impostazioni desiderate.

Chiudendo lo sportello dell'apparecchio, si riattiva la funzione di blocco .

Disattivare completamente la funzione di blocco /

- Premere .
- Sfiocare per ca. 6 secondi .
- Scorrere verso sinistra o verso destra finché al centro è visualizzato .

- Premere .

Con la funzione di blocco attiva  si illumina.

Modalità Shabbat

Per rispettare le tradizioni religiose, l'apparecchio per il freddo è dotato della modalità Shabbat.

La modalità Shabbat attiva  viene visualizzata dapprima sul display di avvio.

Dopo 3 secondi il display si spegne.

Mentre la modalità Shabbat  è attiva, non è possibile effettuare impostazioni sull'apparecchio.

Controllare che tutti gli sportelli siano ben chiusi dato che i segnali di allarme acustici e ottici sono disattivati.

La funzione modalità Shabbat  viene disattivata automaticamente dopo ca. 80 ore.

Con la modalità Shabbat attiva , si disattivano:

- la luce interna all'apertura dello sportello,
- tutti i segnali acustici e ottici,
- l'indicatore di temperatura,
- una connessione WLAN attiva.

Tutte le altre funzioni attivate precedentemente rimangono attive.

 Rischi per la salute derivanti dal deperimento degli alimenti.

Poiché una possibile interruzione di corrente non viene visualizzata in modalità Sabbath , gli alimenti potrebbero essere esposti a temperature aumentate per un determinato lasso di tempo. In questo modo, la durata di conservazione degli alimenti si riduce.

Se durante la modalità Sabbath  si verifica un'interruzione di corrente, controllare la qualità degli alimenti.

Disattivare la modalità Sabbath

- Premere il display nero.

Compare .



- Premere .

 si illumina di arancione.



- Nella modalità impostazioni  premere il simbolo .

Quando la modalità Sabbath è disattiva, il simbolo  si illumina di bianco.

Accendere la modalità Sabbath

- Con il tasto sensore < o > scorrere nella modalità Impostazioni  fino ad arrivare al simbolo .

- Premere OK.

Con la funzione Sabbath  attiva compare un punto nell'angolo superiore del display .

Dopo 3 secondi il display si spegne.

- Chiudere lo sportello.

Disattivare la modalità Sabbath

- Premere il tasto sensore OK.

Sul display compare .

Effettuare altre impostazioni

- Premere *OK*.

Con la funzione Sabbath  attiva comparire un punto • nell'angolo superiore del display.

- Premere *OK*.

Con la funzione Sabbath  disattivata si spegne il punto nell'angolo superiore del display.

Informazioni sulla modalità Sabbath

Questo prodotto è certificato da Star-K, un istituto internazionale per la certificazione Koscher.

Qui si può visualizzare la versione della certificazione Star-K.

Modificare l'intervallo fino all'attivazione dell'allarme sportello

È possibile impostare la velocità di emissione dell'allarme sportello dopo l'apertura dello sportello dell'apparecchio.

- Premere .

- Scorrere verso sinistra o verso destra finché al centro è visualizzato .

- Premere .

- Scorrere verso sinistra o verso destra finché al centro viene visualizzato l'intervallo desiderato compreso tra 30 secondi e 3 minuti e 30 secondi.

- Per confermare, premere l'impostazione desiderata.

Miele@home

L'apparecchio è dotato di un modulo WLAN integrato.

Di serie la connessione in rete è disattivata.

Per l'utilizzo occorre:

- una rete WLAN;
- l'app Miele;
- un account utente Miele. L'account si può creare tramite la app Miele.

La app Miele@mobile guida l'utente nel collegamento tra l'apparecchio e la rete domestica WLAN.

Dopo aver collegato l'apparecchio alla rete WLAN, con la app è possibile ad es. eseguire le seguenti azioni:

- visualizzare le informazioni sullo stato di funzionamento dell'apparecchio;
- modificare le impostazioni dell'apparecchio.

Mediante il collegamento dell'apparecchio alla rete WLAN aumenta il consumo energetico anche se l'apparecchio è spento.

Accertarsi che sul luogo di posizionamento dell'apparecchio il segnale della rete WLAN sia sufficientemente forte.

Disponibilità connessione WLAN

La connessione WLAN condivide un'area di frequenza con altri apparecchi (ad es. forni a microonde, giocattoli con telecomando). Si possono quindi verificare errori di connessione temporanei o totali. Pertanto non è garantita una disponibilità costante delle funzioni offerte.

Disponibilità Miele@home

L'uso dell'app Miele dipende dalla disponibilità dei servizi Miele@home nel Vostro paese.

Il servizio Miele@home non è disponibile in tutti i paesi.

Le informazioni relative alla disponibilità sono reperibili sul sito Internet www.miele.com.



App Miele

È possibile scaricare l'app Miele gratuitamente dall'Apple App Store® o da Google Play Store™.



Effettuare altre impostazioni

Configurare Miele@home per la prima volta





- Premere .
- Scorrere verso sinistra o verso destra finché al centro è visualizzato .
- Premere .
- Premere il metodo di connessione desiderato (APP o WPS).

Dopo la connessione, a display compare .



Se non è stato possibile stabilire la connessione, compare .

- In questo caso riavviare il procedimento.

Disattivare o attivare la connessione WLAN





- Premere .
- Scorrere verso sinistra o verso destra finché al centro è visualizzato .
- Premere .
- Per disattivare la connessione WLAN, premere .

Compare .

- Per riattivare la connessione WLAN, premere .
- Per uscire dal livello menù, premere .

Se la connessione WLAN è attiva,  si illumina sul display di avvio.

Resettare la configurazione di rete

- Premere .
- Scorrere verso sinistra o verso destra finché al centro è visualizzato .
- Premere .
- Scorrere verso destra finché al centro è visualizzato .
- Premere .
- Premere OK.



Tutte le impostazioni effettuate e i valori immessi per Miele@home vengono resettati.

La connessione WLAN è stata disattivata,  si spegne sul display.

Resettare la configurazione di rete quando si smaltisce o si vende l'apparecchio di refrigerazione oppure quando si mette in funzione un apparecchio usato. Tutti i dati personali vengono rimossi dall'apparecchio. Inoltre un proprietario precedente non potrà più accedere all'apparecchio.

Modificare il volume dei segnali acustici /



È possibile modificare il volume dei segnali acustici (ad es. con un allarme temperatura o una segnalazione di guasto). Oppure è possibile disattivare i segnali acustici se disturbano.

- Premere .
- Scorrere verso sinistra o verso destra finché al centro è visualizzato .
- Premere .
- Selezionare il volume desiderato, spostando la barra verso sinistra o destra.
- Confermare il volume desiderato premendo il grafico a barre.

Con i segnali acustici spenti comparire .

Modificare la luminosità del display





È possibile adeguare la luminosità del display alle condizioni di luminosità dell'ambiente.

- Premere .
- Scorrere verso sinistra o verso destra finché al centro è visualizzato .
- Premere .
- Selezionare il livello di luminosità desiderato, spostando la barra verso sinistra o destra.
- Confermare il livello di luminosità desiderato premendo il grafico a barre.

Disattivare la modalità fiera

La modalità fiera  consente di presentare l'apparecchio senza attivare il raffreddamento. Per un uso domestico tale funzione non ha alcun utilizzo.

Qualora la modalità fiera fosse stata attivata di serie, a display appare .



- Premere .
- Premere .
- Scorrere verso sinistra o verso destra finché al centro è visualizzato .
- Premere .

Dopo aver disattivato la modalità fiera , l'apparecchio si spegne e deve essere ri-acceso.

Effettuare altre impostazioni

Ripristinare le impostazioni di serie

Tutte le impostazioni dell'apparecchio vengono ripristinate allo stato di fornitura (impostazioni v. cap. "Descrizione apparecchio").

- Premere .
- Scorrere verso sinistra o verso destra finché al centro è visualizzato .

- Premere .

Compare .

- Premere OK.

L'apparecchio si spegne e deve essere riacceso.



Informazioni

Sul display vengono visualizzati i dati dell'apparecchio (identificativo del modello e numero di fabbricazione).

Tenere pronti questi dati dell'apparecchio:

- per connettere l'apparecchio alla rete WLAN (v. cap. "Altre impostazioni", par. "Miele@home") (a seconda del modello);
- per segnalare un guasto all'assistenza tecnica Miele (v. cap. "Assistenza tecnica");
- per la richiesta di informazioni alla banca dati EPREL (v. cap. "Assistenza tecnica").

Spia di sostituzione dei filtri a carbone attivo



Dopo l'applicazione del filtro a carbone attivo (accessori acquistabili) deve essere dapprima attivata la spia di sostituzione del filtro  nella modalità Impostazioni .

La spia di sostituzione del filtro a carbone attivo  a display ricorda ogni 6 mesi che il filtro deve essere sostituito (v. cap. "Pulizia e manutenzione", voce "Sostituire filtro a carbone attivo").

Modalità di pulizia

La modalità di pulizia  facilita la pulizia del vano frigorifero (v. cap. "Pulizia e manutenzione"). La luce interna rimane accesa, sebbene il vano frigorifero sia spento. I segnali acustico e ottico si spengono.

La modalità di pulizia attiva  viene visualizzata sul display di avvio.

Dopo la pulizia deve essere spenta la modalità di pulizia . Se lo sportello dell'apparecchio rimane chiuso per più di 10 minuti, la modalità di pulizia  si disattiva in automatico.

Allarme temperatura e sportello

 Rischi per la salute derivanti del deperimento degli alimenti.

Se per un periodo prolungato la temperatura rimane sopra i $-18\text{ }^{\circ}\text{C}$, gli alimenti possono scongelarsi leggermente o del tutto. In questo modo, la durata di conservazione degli alimenti si riduce.

Controllare se gli alimenti si sono scongelati leggermente o del tutto. In questo caso, consumare gli alimenti il prima possibile oppure cuocerli prima di ricongelarli.

Allarme temperatura

L'apparecchio per il freddo è dotato di un allarme temperatura, affinché la temperatura nel vano congelatore non aumenti inavvertitamente.

Se la temperatura del vano congelatore si alza troppo, nell'indicatore di temperatura del vano congelatore  viene visualizzato di colore rosso.

Inoltre si avverte un segnale acustico finché non è cessato lo stato di allarme o finché il segnale viene spento in anticipo.

La gradazione di allarme, accertata dal dispositivo, dipende dalla temperatura impostata.

Il segnale acustico e ottico suona nelle seguenti situazioni:

- si accende l'apparecchio e la temperatura di un vano diverge notevolmente dalla temperatura impostata;
- nel vano interno penetra troppa aria calda quando si scelgono e si prelevano i surgelati;
- si congela una notevole quantità di alimenti;
- si congelano alimenti freschi;
- si è verificata un'interruzione di corrente;
- l'apparecchio è difettoso.

Prima di disattivare l'allarme temperatura, occorre rilevare la causa dell'allarme e risolverlo.

Se un segnale acustico dovesse disturbare, è possibile disattivarlo in via preventiva.

■ Premere .

La segnalazione di allarme è stata confermata:  e il segnale acustico si spengono.

Sul display appare la schermata di avvio: sull'indicatore di temperatura del vano congelatore lampeggia per ca. 1 minuto la gradazione più calda presente fino a quel momento nel vano congelatore. L'indicatore di temperatura passa poi alla temperatura effettiva nel vano congelatore.

Allarme temperatura e sportello

Allarme sportello

L'apparecchio per il freddo è dotato di un allarme sportello che si attiva per evitare inutili consumi di energia elettrica a sportello aperto e proteggere dal caldo gli alimenti conservati.

Se uno sportello dell'apparecchio rimane aperto per più tempo, sul relativo indicatore di temperatura si visualizza  con luce gialla. Suona inoltre un segnale acustico e la luce interna si accende a intermittenza.

Modificare il periodo fino all'attivazione dell'allarme sportello (v. cap. "Effettuare altre impostazioni").

Il segnale acustico dell'allarme sportello può tuttavia anche essere disattivato (v. capitolo "Effettuare altre impostazioni").

Appena lo sportello viene chiuso, il segnale acustico si spegne e  scompare dal display.

Disattivare preventivamente l'allarme sportello

■ Premere  sul display.

Il segnale acustico cessa di suonare, il simbolo  si spegne e la luce interna resta accesa.

Se lo sportello non viene chiuso, l'allarme sportello suona nuovamente dopo circa 1 minuto.

Conservare gli alimenti nel vano frigorifero

 Pericolo di esplosione a causa di composti gassosi infiammabili.

I composti gassosi infiammabili possono incendiarsi a causa di componenti elettrici.

Non conservare materiali esplosivi e prodotti con gas propellenti (per es. bombolette spray) nell'apparecchio. Le bombolette spray sono riconoscibili dall'indicazione del contenuto o dal simbolo della fiamma. Gas eventualmente in uscita possono incendiarsi a causa di componenti elettrici.

 Pericolo di danneggiare l'apparecchio a causa di alimenti che contengono grassi o olio.

Se nell'apparecchio o nello sportello si sistemano alimenti contenenti grassi o olio, potrebbero verificarsi incrinature nelle superfici in materiale sintetico.

Prestare attenzione affinché il grasso o l'olio in uscita non entrino in contatto con le parti in plastica.

Se la circolazione dell'aria non è sufficiente, si riduce la potenza di raffreddamento e aumentano i consumi di energia elettrica.

Conservare gli alimenti disponendoli ordinatamente nel vano, in modo che l'aria possa circolare.

Non coprire la ventola situata sulla parete posteriore.

Diverse aree di raffreddamento

Per la naturale circolazione dell'aria, nel vano frigorifero si creano aree di temperatura differenti.

L'aria fredda è più pesante e scende verso il basso del vano frigorifero. Utilizzare le diverse zone di raffreddamento per conservare gli alimenti.

Questo è un apparecchio di refrigerazione con raffreddamento dinamico, nel quale con la ventola attivata si imposta una temperatura uniforme. Le differenti zone di raffreddamento sono quindi meno identificabili.

Area con temperatura più alta

L'area con la temperatura più alta nel vano frigorifero si trova in alto nella zona anteriore e nello sportello. Utilizzare quest'area per conservare burro e formaggio. Il burro non si indurisce e si può quindi spalmare facilmente; il sapore del formaggio rimane inalterato.

Conservare gli alimenti nel vano frigorifero

Area con la temperatura più bassa

L'area con la temperatura più bassa nel vano frigorifero si trova direttamente sopra il cassetto DailyFresh e sulla parete posteriore.

Con un'impostazione della temperatura di 4 °C e una rispettiva igiene si ritarda la proliferazione dei batteri, ad es. salmonella e listeria, che possono causare gravi intossicazioni alimentari.

Utilizzare pertanto queste aree per conservare alimenti delicati e facilmente deperibili, come ad es.:

- pesce, carne, pollame
- insaccati, piatti pronti
- pietanze o pasticcini all'uovo o alla panna
- pasta fresca, impasti per torte, pizza o quiche
- formaggi e latticini non pastorizzati
- humus, creme spalmabili alle verdure, sostituti vegetali del formaggio fresco
- verdura precotta confezionata
- in generale tutti gli alimenti freschi (la cui data di scadenza si riferisce all'alimento conservato a una temperatura di almeno 4 °C)

Da non conservare nel vano frigorifero

Non tutti gli alimenti sono idonei alla conservazione a temperature inferiori a 5 °C, perché sensibili al freddo.

Tra gli alimenti sensibili al freddo, sono inclusi:

- ananas, avocado, banane, melograno, mango, meloni, papaia, frutti della passione, agrumi (limoni, arance, mandarini, pompelmi);
- frutta (non ancora matura);
- melanzane, cetrioli, patate, peperoni, pomodori, zucchine;
- formaggi duri (come parmigiano, formaggio di montagna).

Indicazioni sull'acquisto degli alimenti

Il requisito principale per una lunga conservazione è la freschezza degli alimenti che vengono conservati.

Fare attenzione anche alla data di scadenza e alla giusta temperatura di conservazione.

Se possibile, non si dovrebbe interrompere la catena del freddo, ad es. quando si trasportano gli alimenti nell'automobile calda.

Corretta conservazione degli alimenti

Conservare gli alimenti nel vano frigorifero solo confezionati o ben coperti (nel cassetto DailyFresh vi sono eccezioni). In questo modo si evitano l'assorbimento di odori esterni, la disidratazione degli alimenti e la trasmissione di eventuali germi. Questo vale particolarmente nel caso di alimenti di origine animale. Accertarsi che soprattutto alimenti come carne cruda e pesce non siano a contatto con altri alimenti.

Con un'impostazione corretta della temperatura e la relativa igiene, è possibile allungare notevolmente la conservazione degli alimenti. Si evita quindi di gettare gli alimenti.

Alimenti ricchi di proteine

Attenzione: i cibi più ricchi di proteine si deteriorano più rapidamente. Questo vuol dire, per esempio, che i crostacei vanno a male più rapidamente del pesce mentre il pesce si conserva meno rispetto alla carne.

Conservare alimenti nel cassetto DailyFresh

Cassetto DailyFresh

Nel cassetto DailyFresh le condizioni di conservazione per frutta e verdura sono ottimali.

Nel cassetto DailyFresh è possibile regolare l'umidità contenuta in modo che possa corrispondere a quella degli alimenti conservati. Una maggiore umidità dell'aria fa sì che l'umidità contenuta negli alimenti venga conservata, impedendo una rapida disidratazione. La temperatura corrisponde all'incirca alla temperatura del vano frigorifero tradizionale.

Ricordarsi che il grado di freschezza dell'alimento è fondamentale per un buon risultato di conservazione.

Modificare l'umidità dell'aria nel cassetto DailyFresh per frutta e verdura

Il livello di umidità dell'aria dipende sostanzialmente dal tipo e dalla quantità di alimenti conservati se non sono confezionati.

Nel caso di un carico ridotto, l'umidità dell'aria può risultare troppo bassa.

Consiglio: In tal caso conviene confezionare gli alimenti in imballaggi a tenuta ermetica.

Selezionare l'umidità dell'aria non aumentata Δ

Di serie l'umidità dell'aria è maggiore e la copertura degli scomparti è spinta verso il retro $\Delta\Delta\Delta$.

Modificare lo stato di serie solo se l'umidità dell'aria nel cassetto DailyFresh è troppo alta:

- Aprire il cassetto DailyFresh.

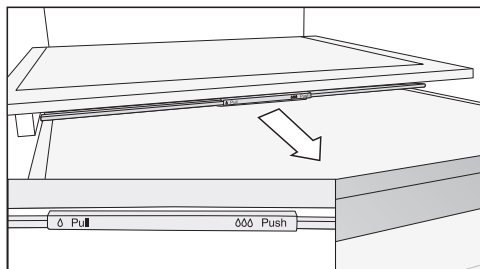

- Tirare la copertura verso di sé fino alla battuta d'arresto.

La copertura è aperta e l'umidità dell'aria cala Δ .

Selezionare l'umidità dell'aria aumentata $\Delta\Delta\Delta$

- Aprire il cassetto DailyFresh.

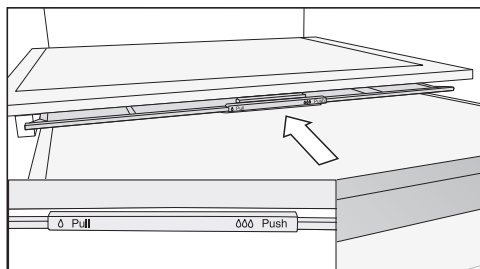

- Spostare verso il retro la copertura fino alla battuta d'arresto.

La copertura è chiusa e l'umidità dell'aria rimane nello scomparto $\Delta\Delta\Delta$.

Conservare alimenti nel cassetto DailyFresh

In caso di risultati di conservazione degli alimenti insoddisfacenti (ad es. perché risultano flosci e viziati), osservare i seguenti consigli:

- Conservare solo alimenti freschi. Lo stato di freschezza iniziale degli alimenti è fondamentale per un buon risultato di conservazione.
- Pulire il cassetto DailyFresh prima di introdurvi alimenti.
- Asciugare gli alimenti molto umidi, prima di riporli nell'apparecchio.
- Conservare alimenti sensibili al freddo nel cassetto DailyFresh (v. cap. "Conservare alimenti nel vano frigorifero", voce "Da non conservare nel vano frigorifero").
- Per la conservazione degli alimenti scegliere la posizione corretta della copertura degli scomparti (umidità dell'aria non aumentata δ o aumentata $\delta\delta\delta$).
- Una maggiore umidità dell'aria $\delta\delta\delta$ si raggiunge anche solo con l'umidità presente negli alimenti conservati se questi non sono confezionati. Quanti più alimenti sono conservati nello scomparto, maggiore è l'umidità dell'aria.
- Se con questa impostazione $\delta\delta\delta$ nello scomparto si forma troppa umidità, rischiando di compromettere la conservazione degli alimenti, rimuovere l'acqua di condensa soprattutto dal fondo e collocare una griglia o un oggetto simile, in modo che l'umidità in eccesso possa gocciolare. In alternativa commutare su una maggiore umidità dell'aria δ , tirando verso di sé la copertura degli scomparti.
- Nel caso in cui l'umidità dovesse essere ancora una volta troppo bassa, nonostante l'impostazione $\delta\delta\delta$, confezionare gli alimenti in imballaggi a tenuta d'aria.

Congelare e conservare

Cosa succede quando si congelano alimenti freschi?

 Rischi per la salute derivanti del deperimento degli alimenti.

Se per un periodo prolungato la temperatura rimane sopra i $-18\text{ }^{\circ}\text{C}$, gli alimenti possono scongelarsi leggermente o del tutto. In questo modo, la durata di conservazione degli alimenti si riduce.

Controllare se gli alimenti si sono scongelati leggermente o del tutto. In questo caso, consumare gli alimenti il prima possibile oppure cuocerli prima di ricongelarli.

È necessario congelare gli alimenti freschi nel minor tempo possibile affinché sostanze nutritive, vitamine, sapore e aspetto rimangano invariati.

Se invece l'alimento viene congelato rapidamente, il liquido delle cellule non ha il tempo di fuoriuscire e giungere agli spazi intercellulari. Il restringimento delle cellule è sensibilmente inferiore. Durante lo scongelamento, la piccola quantità di liquido giunta agli spazi intercellulari, può tornare alle cellule e la perdita di liquidi è molto ridotta. Si forma solo una modesta quantità di liquidi.

Capacità massima di congelamento

Affinché gli alimenti si congelino rapidamente fino al nucleo, si consiglia di non superare la capacità massima di congelamento. La capacità massima di congelamento entro le 24 ore è riportata sulla targhetta dati "Capacità di congelamento ... kg/24 h".

Conservare prodotti già surgelati

Se si desidera conservare prodotti già surgelati, al momento dell'acquisto si consiglia di controllare:

- se la confezione è intatta;
 - la data di scadenza;
 - che la temperatura di raffreddamento del bancone di vendita è di $-18\text{ }^{\circ}\text{C}$ o più bassa.
- Trasportare i surgelati possibilmente in una borsa adatta e conservarli rapidamente nell'apparecchio.

Congelare alimenti freschi

Prima di sistemare gli alimenti

- Per una quantità superiore a 2 kg di alimenti freschi, 6 ore prima di introdurre gli alimenti attivare la funzione SuperFrost ❄️.
- Per una quantità ancora maggiore di alimenti, attivare la funzione SuperFrost ❄️ 24 ore prima di introdurre gli alimenti.

Gli alimenti già presenti accumulano così una riserva di freddo.

- Se si desidera congelare in casa alimenti, osservare che siano di ottima qualità e soprattutto freschi.

Tenere conto che determinati alimenti non sono adatti alla congelazione. Tra questi alcuni tipi di verdure che normalmente vengono consumate crude, come insalata o radicchio.

Consiglio: Per mantenere invariati il colore, il sapore e la vitamina C, scottare la verdura prima di congelarla. A tale scopo, immergere la verdura in porzioni per 2–3 min in acqua bollente. Scolarla e raffreddarla sotto l'acqua fredda. Infine farla sgocciolare.

Confezionare i surgelati

- Surgelare gli alimenti confezionati in porzioni.

Consiglio: Per evitare che gli alimenti si “brucino” scegliere una confezione adatta (come ad es. contenitori).

- Eliminare l'aria dalla confezione e chiuderla ermeticamente.
- Indicare sulla confezione contenuto e data di inizio del congelamento.

Disposizione degli alimenti

⚠️ Pericolo di danneggiamento a causa di un carico pesante.

Un carico troppo pesante può danneggiare il cassetto del congelatore/ripiano in vetro.

Rispettare la quantità massima di carico:

cassetto vano congelatore = 12 kg
ripiano in vetro = 35 kg

Gli alimenti da congelare non devono toccare alimenti già congelati, altrimenti questi ultimi potrebbero scongelarsi.

- Le confezioni devono essere asciutte per evitare che congelando si attacchino.

Affinché gli alimenti si congelino rapidamente fino al nucleo, non superare le seguenti dimensioni delle confezioni:

- frutta e verdura max. 1 kg;
- carne max. 2,5 kg.

– Piccole quantità da congelare

Sistemare gli alimenti da congelare nel cassetto più in alto.

Congelare e conservare

- Per accelerare il processo di congelamento, stendere sul fondo del cassetto **superiore** i prodotti freschi da congelare ben distanziati tra loro.

– **VarioRoom: introdurre la quantità massima di alimenti da congelare (v. targhetta dati)**

Se le fessure di ventilazione sono coperte, la potenza di raffreddamento si riduce e aumentano i consumi di energia elettrica.

Quando si introducono i surgelati fare attenzione a non coprire le fessure di ventilazione.

Consiglio: È possibile aumentare in modo flessibile lo spazio del vano congelatore. Se si devono congelare alimenti voluminosi, ad es. un tacchino o selvaggina, è possibile rimuovere i ripiani in vetro tra i cassetti di congelazione.

- Estrarre i cassetti di congelazione superiori.
- Disporre gli alimenti da congelare separatamente sui ripiani in vetro superiori, affinché possano congelare rapidamente.

Dopo che i prodotti sono congelati:

- disattivare la funzione SuperFrost ❄️;
- disporre gli alimenti surgelati nei cassetti di congelazione e reinserire i cassetti.

Tempo di conservazione alimenti surgelati

Gruppo di alimenti	Tempo di conservazione (mesi)
Gelato	da 2 a 6
Pane, dolci	da 2 a 6
Formaggio	da 2 a 4
Pesce, grasso	da 1 a 2
Pesce, magro	da 1 a 5
Insaccati, prosciutto	da 1 a 3
Selvaggina, maiale	da 1 a 12
Pollame, manzo	da 2 a 10
Verdura, frutta	da 6 a 18
Erbette	da 6 a 10

I tempi di conservazione sono indicativi.

Per quanto riguarda i prodotti surgelati acquistati è necessario rispettare la data di scadenza indicata sulla confezione.

Con una temperatura costante del vano congelatore di -18 °C e una rispettiva igiene è possibile sfruttare la durata massima di conservazione degli alimenti ed evitare che si deteriorino.

Raffreddare rapidamente le bevande

Per raffreddare rapidamente le bevande nel vano frigorifero attivare la funzione SuperFrost ❄️.

Se si desidera raffreddare una grande quantità di bevande oppure se si desidera raffreddare le bevande anche nel vano congelatore, selezionare la funzione Modalità Party 🍷 nella modalità Impostazioni ⚙️.

Mettere le bottiglie da raffreddare rapidamente nel vano congelatore e toglierle **al più tardi un'ora dopo**. Le bottiglie possono scoppiare.

Utilizzare gli accessori

Preparare cubetti di ghiaccio

- Riempire la vaschetta del ghiaccio per 3/4 con acqua e posizionarla sul fondo di un cassetto.
- Se la vaschetta si attacca, per staccarla servirsi di un oggetto smussato, ad esempio il manico di un cucchiaio.

Consiglio: Per togliere i cubetti di ghiaccio, mettere brevemente la vaschetta sotto l'acqua corrente.

Sbrinare

Vano frigorifero e cassetto DailyFresh

Il vano frigorifero e il cassetto DailyFresh si sbrinano in automatico.

L'acqua di sbrinamento scorre in una canaletta di raccolta e attraverso un foro di scarico nel sistema di evaporazione sul retro dell'apparecchio. Mediante il calore del compressore l'acqua di sbrinamento evapora in automatico.

Mantenere puliti il canaletto e l'apertura di deflusso per l'acqua di sbrinamento. L'acqua deve poter scorrere liberamente.

Vano congelatore

L'apparecchio è dotato di sistema "NoFrost" che ne consente lo sbrinamento automatico.

L'umidità che si produce si deposita sull'evaporatore, si sbrina di tanto in tanto e quindi evapora automaticamente.

Grazie allo sbrinamento automatico nel vano congelatore non si forma mai ghiaccio. Gli alimenti non iniziano a scongelarsi grazie a questo particolare sistema.

Non rimuovere la targhetta dati all'interno dell'apparecchio. Sarà necessario consultarla in caso di guasti.

Accertarsi che l'acqua non penetri nei componenti elettrici o nell'illuminazione.

 Pericolo di danneggiamento a causa della penetrazione di umidità. Il vapore di una macchina a vapore può danneggiare le plastiche e i componenti elettrici. Non utilizzare mai una macchina a vapore per pulire l'apparecchio.

Attraverso il canaletto di scarico dell'acqua di sbrinamento non deve scorrere nessun liquido di pulizia.

Indicazioni sui prodotti detergenti

All'interno dell'apparecchio utilizzare solo prodotti per la pulizia che non possano compromettere gli alimenti.

Per evitare di danneggiare le superfici, per pulire **evitare** di usare

- detergenti contenenti soda, ammoniaca, acidi o cloruri;
- prodotti anticalcare;
- detergenti abrasivi, (ad es. polveri o latte abrasivi, pietre di pulizia);
- detergenti contenenti solventi;
- prodotti per pulire l'acciaio inossidabile;
- detersivo per lavastoviglie;
- spray per forno;
- detergenti per vetro;
- spugne dure abrasive e spazzole (ad es. spugne per i piatti);
- gomme cancella-sporco;
- raschietti in metallo affilati.





Per la pulizia si consiglia di usare acqua tiepida con un po' di detersivo per piatti.

Manutenzione e pulizia

Per pulire l'apparecchio di refrigerazione

Pulire solo il vano frigorifero:

Attivare la modalità di pulizia . Il raffreddamento nel vano frigorifero è disattivo, la luce interna invece rimane accesa.

- Premere .
- Scorrere verso sinistra o verso destra finché al centro è visualizzato .
- Premere .
- Per uscire da questo livello di impostazione, premere .

La modalità di pulizia attiva  viene visualizzata sul display di avvio.

- Togliere gli alimenti dal vano frigorifero e conservarli in un luogo fresco.
- Per la pulizia, estrarre gli accessori che si possono togliere (v. voce “Rimuovere, smontare e pulire gli accessori”).

Pulire il vano congelatore/l'intero apparecchio:

- Spegnere l'apparecchio.

A display compare  e il raffreddamento è spento.

- Togliere gli alimenti dal vano congelatore/dall'apparecchio e conservarli in un luogo fresco.
- Per la pulizia, estrarre gli accessori che si possono togliere (v. voce “Rimuovere, smontare e pulire gli accessori”).

Pulire il vano interno

Pulire regolarmente l'apparecchio, almeno una volta al mese.

Se lo sporco agisce a lungo, in determinate circostanze diventa impossibile eliminarlo.

Le superfici potrebbero cambiare colore o alterarsi.

Rimuovere subito eventuali residui di sporco.

- Pulire **il vano interno** con un panno di spugna pulito, acqua tiepida e un po' di detersivo per i piatti.
- Sciacquare a fondo le superfici e asciugarle bene con un panno.
- Pulire la canaletta dell'acqua di sbrinamento e il foro di scarico con un bastoncino oppure qualcosa di simile affinché l'acqua di sbrinamento possa defluire correttamente.
- Per aerare in modo sufficiente l'apparecchio ed evitare la formazione di cattivi odori, lasciare l'apparecchio aperto ancora per breve tempo.

Pulire gli accessori a mano o in lavastoviglie

I seguenti pezzi devono essere esclusivamente lavati **a mano**:

- pannelli o listelli in acciaio inossidabile;
- balconcino con regolazione precisa;
- ripiano con parte serigrafata;
- gli adattatori per il ripiano diviso in due parti
- tutti i cassetti e coperture degli scomparti (presenti a seconda del modello);
- parti in plastica del ripiano con base girevole (disponibile come accessorio acquistabile).
- il ripiano portabottiglie variabile (accessorio su richiesta);
- box (disponibile come accessorio acquistabile);

I seguenti componenti sono **adatti al lavaggio in lavastoviglie**:

 Pericolo di danneggiare l'apparecchio a causa delle temperature troppo elevate in lavastoviglie.

Alcune parti dell'apparecchio possono diventare inutilizzabili o ad es. deformarsi con il lavaggio in lavastoviglie a una temperatura superiore a 55 °C.

Per le parti lavabili in lavastoviglie, selezionare esclusivamente programmi con temperatura max. di 55 °C.

Manutenzione e pulizia

A contatto con coloranti naturali contenuti ad es. nelle carote, nei pomodori e nel ketchup, le parti in plastica si possono decolorare in lavastoviglie. Questa decolorazione non pregiudica la stabilità dei pezzi.

- fissabottiglie, portauova, vaschetta del ghiaccio;
- balconcini e mensole per bottiglie nello sportello (senza profilo in acciaio inossidabile);
- i listelli guida per i balconcini dell'anta interna con regolazione precisa
- ripiani (senza listelli e senza parte serigrafata);
- i ripiani in vetro (senza listelli di protezione)
- supporto per i filtri a carbone attivo (disponibile come accessorio acquistabile).

Rimuovere e smontare gli accessori per la pulizia

Togliere i balconcini con regolazione precisa

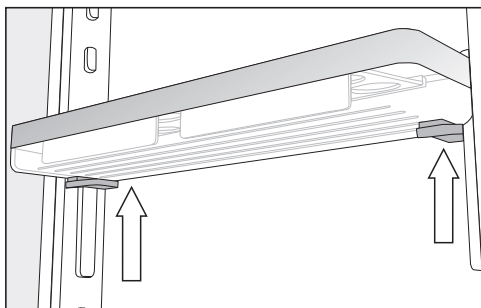

- Afferrare il balconcino con entrambe le mani, premere su entrambi i lati rispettivamente i tasti grigi sotto il balconcino e spostarlo verso l'alto o verso il basso rispetto ai listelli guida.

- Togliere il listello guida dai perni.
- Dopo la pulizia, posizionare il listello guida sulla posizione desiderata e posizionare il secondo listello guida parallelamente al primo listello sul lato opposto.
- Spingere il balconcino dall'alto sui listelli guida.

Smontare i balconcini/la mensola per bottiglie

Togliere i profili in acciaio inossidabile prima di pulire il balconcino/la mensola per bottiglie in lavastoviglie.

Per smontare il pannello in acciaio inossidabile, procedere come segue:

- Appoggiare il balconcino/la mensola per bottiglie sul piano di lavoro.

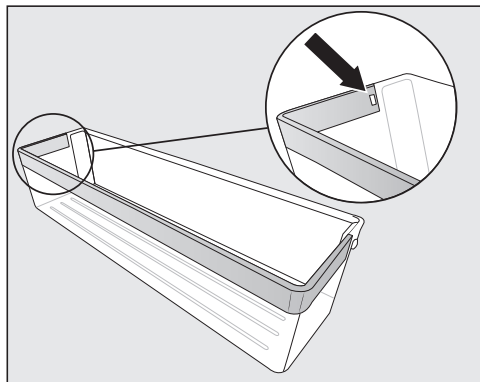

- Premere il nasello d'arresto dall'incavo. Così, si staccherà l'intero pannello in acciaio inossidabile dal balconcino.
- Dopo i lavori di pulizia, fissare il pannello in acciaio inossidabile alla mensola effettuando le operazioni al contrario.

Smontare il piano di appoggio/ripiano con illuminazione

 Pericolo di danneggiamento a causa di una pulizia errata. Il listello in acciaio inossidabile dotato di illuminazione a LED si danneggia se lo si immerge nell'acqua per pulirlo.

Pulire il listello in acciaio con illuminazione a LED con un panno umido.

Rimuovere il profilo in acciaio inossidabile o il profilo con luce a LED prima di pulire il ripiano.

- Dopo averlo estratto, mettere il ripiano di appoggio con il lato superiore su una base morbida sul piano di lavoro (ad es. un canovaccio).

 Pericolo di danneggiamento a causa di una pulizia errata. Quando si stacca il listello in acciaio inossidabile dotato di illuminazione a LED, si possono danneggiare i contatti (piastrine di metallo).

Questi contatti sull'angolo anteriore sinistro alimentano l'illuminazione a LED. Staccare sempre prima il lato dove non si trovano i contatti.

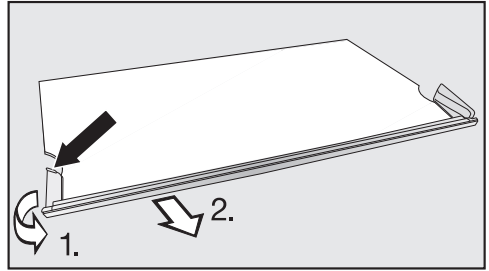

- Afferrare nel punto più posteriore l'infisso di plastica sul lato sinistro del listello in acciaio.

1. Allontanare l'infisso di plastica dal ripiano di appoggio e
2. contemporaneamente rimuovere il listello. Adesso si stacca anche il lato opposto.

- Dopo la pulizia fissare il listello in acciaio inox al ripiano procedendo in ordine inverso.

Scomporre il ripiano diviso in due parti

Prima della pulizia del ripiano rimuovere il listello decorativo. Procedere come segue:

- Dopo aver tolto di sede il ripiano, metterlo sul piano di lavoro appoggiandolo su un canovaccio.
- Rimuovere il listello decorativo partendo da un lato.
- Togliere i due adattatori a sinistra e a destra dalle guide.
- Dopo la pulizia inserire i due adattatori all'altezza desiderata a sinistra e a destra sulle guide.
- Inserire il listello decorativo di nuovo sul ripiano.

Manutenzione e pulizia

Togliere i cassetti del vano frigorifero

- Estrarre il cassetto fino alla battuta d'arresto.

Il cassetto è agganciato sulla parte posteriore. Prima di rimuovere il cassetto, sganciare l'aggancio.

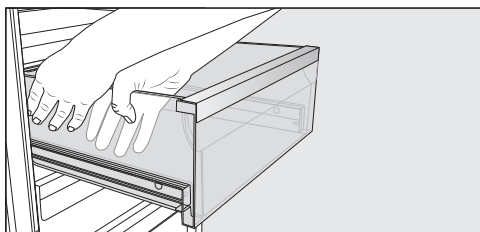

- Afferrare il cassetto con entrambe le mani **lateralmente** ed estrarlo dall'aggancio verso l'alto e verso di sé.
- Eseguire questo procedimento anche sul lato opposto.

Il cassetto non è più agganciato.

- Estrarre il cassetto con forza verso di sé.

Infine, reinserire le guide telescopiche in modo da evitare danni.

 Pericolo di danneggiamento a causa di una pulizia errata.

Le guide telescopiche contengono un lubrificante speciale, che può essere eliminato durante i lavori di pulizia e le guide telescopiche si potrebbero danneggiare.

Per pulire le guide usare solo uno straccio umido.

Inserire i cassetti

- Far rientrare completamente i binari di scorrimento e appoggiarvi il cassetto.

- Spingere il cassetto con forza nell'apparecchio finché si aggancia in modo percepibile.

Togliere la piastra divisoria

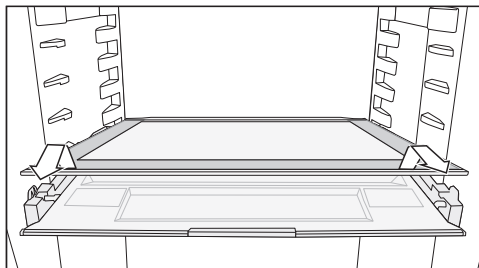

- Togliere la piastra divisoria.
- Dopo la pulizia, rimontarla.

Togliere la copertura degli scomparti

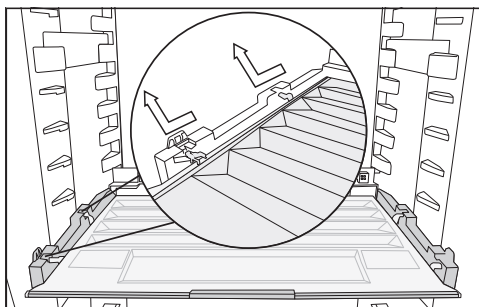

- Sollevare la copertura nella parte anteriore ed estrarla.
- Dopo la pulizia, reinserirla.

Togliere i cassetti e i ripiani in vetro del vano congelatore

Togliere il cassetto situato sulle guide telescopiche

- Estrarre il cassetto fino alla battuta d'arresto.
- Afferrare il cassetto di lato sulla parte posteriore, sollevarlo e poi estrarlo.

Infine, reinserire le guide telescopiche in modo da evitare danni.

Inserire il cassetto

- Far rientrare completamente le guide telescopiche e appoggiarvi il cassetto.
- Inserire il cassetto nel vano congelatore fino alla battuta di arresto.

Estrarre il cassetto più in basso

- Estrarre il cassetto e sollevarlo nella parte anteriore.

Rimuovere il ripiano in vetro

- Estrarre il ripiano in vetro con le guide telescopiche.

Rimuovere le guide telescopiche dal ripiano in vetro

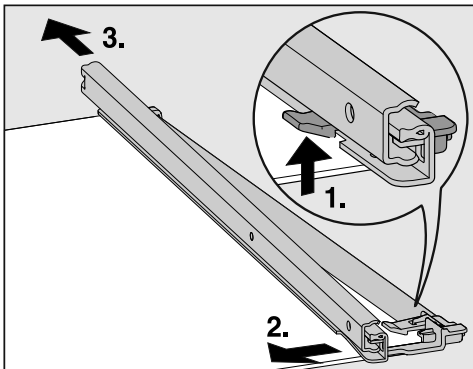

- Rimuovere le guide telescopiche:

1. Premere il gancio di arresto verso l'alto.
 2. Spingere le guide telescopiche di lato.
 3. Spingere le guide telescopiche verso il retro.
- Sfilare il listello protettivo posteriore e anteriore dal ripiano in vetro.

Manutenzione e pulizia

- Dopo la pulizia, fissare di nuovo i listelli protettivi al ripiano in vetro.

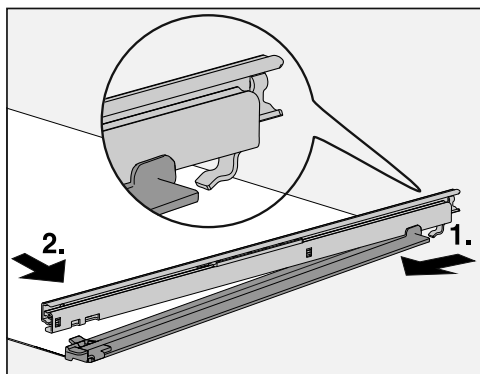

- Fissare le guide telescopiche al ripiano in vetro:

1. A tale scopo appoggiare posteriormente e agganciare le guide.
2. Poi agganciare il gancio di arresto davanti.

Sostituire il filtro a carbone attivo (accessorio acquistabile)

Sostituire ca. ogni 6 mesi i filtri a carbone attivo nel supporto.

Il simbolo  sul display di avvio ricorda che il filtro a carbone attivo deve essere sostituito.

I filtri a carbone attivo sostitutivi KKF-RF sono disponibili presso l'assistenza tecnica Miele, i rivenditori specializzati o sul sito Internet di Miele.

- Rimuovere il supporto per i filtri a carbone attivo dal ripiano di appoggio tirandolo verso l'alto.

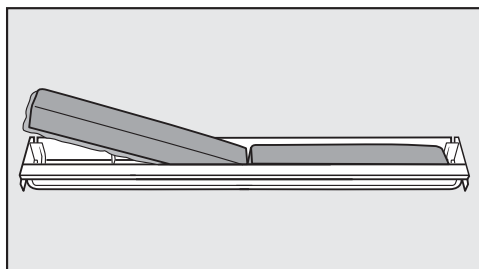

- Estrarre entrambi i filtri a carbone attivo e inserire i nuovi filtri con il bordo circolare verso il basso nel supporto.

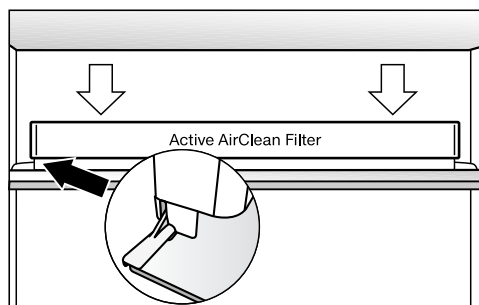

- Applicare la sede del filtro centralmente sul listello posteriore del ripiano affinché si agganci.
- Per confermare l'avvenuta sostituzione del filtro, sfiorare il simbolo  sul display.

La spia per la sostituzione del filtro a carbone attivo si spegne e il contatore viene resettato.

Il simbolo  si spegne a display.

Pulire la guarnizione dello sportello

 Pericolo di danneggiamento a causa di una pulizia errata.

La guarnizione dello sportello trattata con oli o grassi può diventare porosa. Non trattare la guarnizione dello sportello con oli o grassi.



- Pulire regolarmente la guarnizione con acqua pulita e asciugarla bene con un panno.

Pulire le aperture di aerazione e sfiato

Eventuali depositi di polvere aumentano il consumo di energia elettrica.

- Pulire con regolarità le aperture di aerazione e sfiato servendosi di un pennello o dell'aspirapolvere (utilizzare ad es. il pennello per aspirapolvere Miele).

Dopo la pulizia

- Sistemare tutte le parti nell'apparecchio.
- Riaccendere l'apparecchio.
- Se è stata attivata la modalità di pulizia  del vano frigorifero: premere sul display di avvio su .
- Premere di nuovo .

Quando la funzione di pulizia è disattiva, il simbolo  si illumina di bianco.

Il vano frigorifero ricomincia a raffreddare.

- Attivare brevemente la funzione SuperFrost  per far scendere rapidamente la temperatura nel vano congelatore.
- Attivare per un po' la funzione SuperFreddo  per abbassare più in fretta la temperatura del vano frigorifero.
- Reintrodurre gli alimenti nel vano frigorifero.
- Appena la temperatura del vano congelatore è sufficientemente bassa, sistemarvi i cassetti con i prodotti congelati.
- Disattivare la funzione SuperFrost  appena il vano congelatore ha raggiunto una temperatura costante di almeno -18 °C.
- Chiudere gli sportelli.



Cosa fare se ...

È possibile risolvere in autonomia la maggior parte di guasti ed errori che possono verificarsi durante il normale uso quotidiano. In molti casi si può risparmiare tempo e denaro senza bisogno di rivolgersi all'assistenza tecnica.

Accedere al sito www.miele.com/service per informazioni sulla risoluzione autonoma dei guasti.

Le tabelle che seguono sono di supporto per individuare ed eliminare le cause di un guasto o di un errore.

Laddove possibile non aprire l'apparecchio fino alla rimozione del guasto per limitare al minimo la perdita di refrigerazione.





Anomalia	Causa e intervento
L'apparecchio non raffredda, la luce interna non funziona con lo sportello aperto.	L'apparecchio non è acceso e  si illumina sul display. ■ Accendere l'apparecchio.
	La spina non è inserita correttamente nella presa. ■ Inserire la spina nella presa. Con l'apparecchio spento, a display compare  .
	L'interruttore principale dell'impianto elettrico di casa è scattato. L'apparecchio, la tensione di rete o un altro elettrodomestico potrebbero essere difettosi. ■ Rivolgersi a un elettricista specializzato o all'assistenza tecnica.
Il compressore entra più spesso in funzione.	Nessun guasto. Per risparmiare energia, il compressore funziona con un numero inferiore di giri se non deve raffreddare l'apparecchio. In cambio, però, rimane in funzione più a lungo.
Il compressore si attiva più frequentemente e più a lungo; la temperatura interna è troppo bassa.	Le aperture di aerazione e sfiato sono ostruite o impolverate. ■ Non coprire le aperture di aerazione e sfiato. ■ Togliere regolarmente la polvere dalle aperture di aerazione e sfiato.
	Forse gli sportelli sono stati aperti di frequente o sono state sistemate nel frigo o nel congelatore grandi quantità di alimenti freschi in una sola volta. ■ Aprire quindi gli sportelli solo se indispensabile e per il più breve tempo possibile.

Anomalia	Causa e intervento
	<p>La temperatura necessaria viene raggiunta automaticamente dopo un certo tempo.</p>
	<p>Gli sportelli non sono chiusi correttamente. Eventualmente nel vano congelatore si è formato uno spesso strato di ghiaccio.</p> <ul style="list-style-type: none"> ■ Chiudere gli sportelli.
	<p>La temperatura necessaria viene raggiunta automaticamente dopo un certo tempo.</p> <p>Qualora si fosse già formato uno spesso strato di ghiaccio, si riduce la potenza refrigerante e aumentano i consumi di energia elettrica.</p> <ul style="list-style-type: none"> ■ Sbrinare l'apparecchio e pulirlo.
	<p>La temperatura ambiente è troppo elevata. Più è alta la temperatura ambiente, più a lungo rimane in funzione il compressore.</p> <ul style="list-style-type: none"> ■ Attenersi alle indicazioni nel capitolo "Installazione", voce "Collocazione".
	<p>L'apparecchio non è stato incassato correttamente nel vano.</p> <ul style="list-style-type: none"> ■ Montare l'apparecchio in base alle istruzioni di montaggio allegate.
	<p>È stata impostata una temperatura troppo bassa.</p> <ul style="list-style-type: none"> ■ Correggere l'impostazione della temperatura.
	<p>È stata inserita una grande quantità di alimenti in una sola volta.</p> <ul style="list-style-type: none"> ■ Attenersi alle indicazioni nel capitolo "Congelare e conservare".
	<p>La funzione SuperFreddo ❄️ è ancora attiva.</p> <ul style="list-style-type: none"> ■ Per risparmiare energia elettrica, disattivare preventivamente la funzione SuperFreddo ❄️.
	<p>La funzione SuperFrost ❄️ è ancora attiva.</p> <ul style="list-style-type: none"> ■ Per risparmiare energia elettrica, disattivare preventivamente la funzione SuperFrost ❄️.

Cosa fare se ...



















Anomalia	Causa e intervento
<p>Il compressore si attiva meno di frequente e più brevemente; la temperatura interna aumenta.</p>	<p>Non si tratta di un guasto. La temperatura impostata è troppo alta.</p> <ul style="list-style-type: none"> ■ Correggere l'impostazione della temperatura. ■ Controllare ancora la temperatura dopo 24 ore. <p>L'alimento congelato inizia a scongelarsi. Non è stata raggiunta la temperatura ambiente in base alla quale è stato impostato l'apparecchio. Il compressore si attiva più raramente se la temperatura ambiente è troppo bassa. Il vano congelatore quindi può diventare troppo caldo.</p> <ul style="list-style-type: none"> ■ Attenersi alle indicazioni nel capitolo "Installazione", voce "Collocazione". ■ Aumentare la temperatura ambiente.
<p>L'apparecchio è ricoperto di brina/ghiaccio oppure all'interno si forma acqua di condensa. Lo sportello non si chiude correttamente.</p>	<p>La guarnizione dello sportello è fuoriuscita dalla scanalatura.</p> <ul style="list-style-type: none"> ■ Verificare che la guarnizione sportello si trovi correttamente nella scanalatura. <p>La guarnizione dello sportello è danneggiata.</p> <ul style="list-style-type: none"> ■ Controllare se la guarnizione dello sportello è danneggiata.
<p>La guarnizione dello sportello è danneggiata o deve essere sostituita.</p>	<p>Si può sostituire la guarnizione sportello senza attrezzi.</p> <ul style="list-style-type: none"> ■ Sostituire la guarnizione sportello. L'accessorio è reperibile presso i rivenditori specializzati o presso il servizio di assistenza tecnica.







Problemi generali con l'apparecchio

Anomalia	Causa e intervento
<p>Il fondo del vano frigorifero è bagnato.</p>	<p>L'apertura di deflusso dell'acqua di sbrinamento è ostruita.</p> <ul style="list-style-type: none"> ■ Pulire il canaletto e l'apertura di deflusso dell'acqua di sbrinamento.
<p>I prodotti surgelati si sono attaccati formando un blocco unico.</p>	<p>Le confezioni dei surgelati non erano asciutte al momento di metterle nel congelatore.</p> <ul style="list-style-type: none"> ■ Separare le diverse confezioni servendosi di un oggetto smussato, ad es. il manico di un cucchiaio.
<p>Non viene attivato nessun segnale acustico sebbene lo sportello sia aperto da lungo tempo.</p>	<p>Non si tratta di un guasto. L'allarme nella modalità impostazioni è stato spento. Se si desidera di nuovo attivare l'allarme acustico:</p> <ul style="list-style-type: none"> ■ Premere . ■ Scorrere verso sinistra o verso destra, finché al centro si visualizza . ■ Premere . ■ Selezionare il volume desiderato, spostando la barra verso sinistra o destra. ■ Confermare il volume desiderato premendo il grafico a barre. <p>Con i segnali acustici e l'allarme attivi, compare .</p>



Cosa fare se ...



Indicazioni nel display

Segnalazione	Causa e intervento
Nel display di avvio  si illumina, il frigorifero non raffredda, tuttavia sia i comandi sia la luce interna funzionano.	<p>La modalità fiera è attiva.</p> <ul style="list-style-type: none">■ Premere .■ Premere .■ Scorrere verso sinistra o verso destra finché al centro è visualizzato .■ Premere . <p>Dopo aver disattivato la modalità fiera , l'apparecchio si spegne e deve essere riacceso.</p>
Nel display  si illumina e i comandi dell'apparecchio non funzionano.	<p>La funzione di pulizia è ancora accesa.</p> <ul style="list-style-type: none">■ Disattivare di nuovo la funzione di pulizia, premendo il display .■ Premere di nuovo . <p>Quando la funzione di pulizia è disattiva, il simbolo  si illumina di bianco.</p> <p>L'apparecchio inizia di nuovo a raffreddare.</p>
Sul display non compare nulla ed è oscurato.	<p>La modalità Sabbath  è attiva: la luce interna è spenta e l'apparecchio raffredda.</p> <ul style="list-style-type: none">■ Premere il display nero. <p>Compare .</p> <ul style="list-style-type: none">■ Premere . <p> si illumina in arancione.</p> <ul style="list-style-type: none">■ Premere di nuovo il simbolo . <p>Quando è disattivata la modalità Sabbath, il simbolo  diventa bianco.</p>
Nel display  si illumina e i comandi dell'apparecchio non funzionano.	<p>La funzione di blocco è attiva.</p> <ul style="list-style-type: none">■ Sbloccare l'apparecchio brevemente oppure spegnere completamente la funzione di blocco (v. cap. "Altre impostazioni", voce "Disattivare brevemente/del tutto la funzione di blocco /").

Segnalazione	Causa e intervento
<p>Nel display di avvio il simbolo  si illumina, inoltre viene emesso un segnale acustico.</p>	<p>La spia di sostituzione del filtro a carbone attivo  ricorda che deve essere sostituito il filtro.</p> <ul style="list-style-type: none"> ■ Sostituire il filtro a carbone attivo nel supporto (v. cap. “Pulizia e manutenzione”, voce “Sostituire il filtro a carbone attivo (accessorio acquistabile)”) e confermare la sostituzione del filtro, sfiorando il simbolo  sul display. <p>Il simbolo  si spegne a display.</p>
<p>Sul display temperatura del vano frigorifero e/o vano congelatore il simbolo  si illumina di giallo, inoltre suona un segnale acustico e l'illuminazione interna lampeggia.</p>	<p>L'allarme sportello è stato attivato.</p> <ul style="list-style-type: none"> ■ Tenere premuto  sul display per un determinato lasso di tempo. <p>Il segnale acustico cessa di suonare, il simbolo  si spegne e l'illuminazione interna torna a essere costantemente accesa.</p> <ul style="list-style-type: none"> ■ Chiudere lo sportello corrispondente.

Cosa fare se ...

Segnalazione	Causa e intervento
<p>Nel display appare in rosso il simbolo di allarme  e si attiva anche un segnale acustico.</p>	<p>Compare un'interruzione di corrente: negli ultimi giorni o nelle ultime ore la temperatura nel vano congelatore è salita troppo a causa di un'interruzione o della mancanza di corrente.</p> <ul style="list-style-type: none">■ Premere . <p>La segnalazione di guasto è stata confermata:  e il segnale acustico si spengono.</p> <p>Nell'indicatore di temperatura del vano congelatore lampeggia per ca. 1 minuto la temperatura più calda presente fino a quel momento in tale vano. L'indicatore di temperatura passa poi alla temperatura effettiva nel vano congelatore.</p> <p>È possibile uscire dall'indicatore lampeggiante di temperatura:</p> <ul style="list-style-type: none">■ Sfiocare l'indicatore di temperatura del vano congelatore. <p>Si cancella la temperatura più alta visualizzata. Successivamente sull'indicatore di temperatura riappare la temperatura effettiva del vano congelatore rilevata al momento. L'apparecchio funziona in base all'ultima temperatura impostata.</p> <ul style="list-style-type: none">■ Eliminare le cause della situazione di allarme.■ A seconda della temperatura, controllare che gli alimenti non abbiano iniziato a scongelarsi o si siano scongelati del tutto. In caso affermativo, consumare i prodotti o congelarli di nuovo solo dopo averli cotti.

Segnalazione	Causa e intervento
<p>Nel display  si illumina di rosso, eventualmente compare un codice di guasto F con cifre. Si attiva inoltre un segnale acustico di allarme.</p>	<p>Si tratta di un guasto.</p> <ul style="list-style-type: none"> ■ Disattivare l'allarme sportello, premendo  sul display. ■ Contattare l'assistenza tecnica. <p>Per segnalare un guasto oltre al codice di errore visualizzato occorrono anche l'identificativo del modello e il numero di serie del proprio apparecchio per il freddo. Questi dati si possono visualizzare direttamente:</p> <ul style="list-style-type: none"> ■ Sfiocare  nel display. <p>Nel display appaiono i dati necessari relativi all'apparecchio.</p> <p>Confermando con <i>OK</i> si esce dalla visualizzazione delle informazioni e appare nuovamente il codice di errore.</p> <p>È possibile disattivare l'apparecchio anche direttamente dalla segnalazione di errore.</p> <hr/> <p>Viene visualizzato un guasto apparecchio: questo indicatore ha sempre priorità e interrompe subito ogni impostazione che si sta effettuando in quel momento.</p> <p>La segnalazione di errore ha la precedenza rispetto a un allarme sportello e/o temperatura.</p>

Cosa fare se ...

Luce interna

 Pericolo di scossa elettrica per la presenza di cavi esposti.







Rimuovendo il coprilampada, è possibile venire a contatto con parti che conducono corrente.

Non rimuovere il coprilampada. L'illuminazione a LED deve essere sostituita e riparata solo dall'assistenza tecnica.

 Pericolo di ferirsi con l'illuminazione a LED.

Questa illuminazione corrisponde al gruppo di rischio RG 2. Se la copertura è difettosa, si può compromettere la vista.

In caso di coprilampada difettoso, non osservare la luce da vicino con strumenti ottici (una lente di ingrandimento o simili).

Anomalia	Causa e intervento
La luce interna non funziona.	L'apparecchio non è acceso. ■ Accendere l'apparecchio.
	La modalità Sabbath  è attiva: il display è scuro e l'apparecchio raffredda. ■ Premere il display nero. Compare  . ■ Premere  .  si illumina di arancione. ■ Nella modalità impostazioni  premere il simbolo  .
	Quando la modalità Sabbath è disattiva, il simbolo  si illumina di bianco.
	La luce interna si spegne automaticamente per surriscaldamento se lo sportello rimane aperto per ca. 15 min. Se non è questo il motivo, si tratta di un guasto. ■ Contattare l'assistenza tecnica.

Anomalia	Causa e intervento
<p>L'illuminazione a LED di un singolo ripiano non funziona.</p>	<p>Il ripiano non è posizionato correttamente sul supporto.</p> <ul style="list-style-type: none"> ■ Verificare che i ripiani siano inseriti correttamente nei loro supporti: il ripiano dispone sull'angolo anteriore sinistro di una placchetta metallica (contatti) per approvvigionare di corrente l'illuminazione a LED. ■ Infilare il ripiano finché si incastra nettamente. <p>L'illuminazione a LED annessa al listello in acciaio inossidabile non funziona.</p> <ul style="list-style-type: none"> ■ Sostituire il listello in acciaio inossidabile con l'illuminazione a LED. È reperibile presso il servizio di assistenza tecnica Miele.
<p>L'illuminazione a LED dei ripiani non funziona.</p>	<p>Del liquido è giunto sull'illuminazione a LED su un ripiano oppure sui contatti (piastrine metalliche) sui supporti a sinistra.</p> <p>Lo spegnimento di sicurezza spegne l'illuminazione a LED su tutti i ripiani.</p> <ul style="list-style-type: none"> ■ Pulire i listelli in acciaio con illuminazione a LED con un panno umido, asciugarli o lasciarli asciugare fuori dal frigorifero. ■ Controllare che i contatti siano puliti e asciutti prima di inserire i ripiani con illuminazione. ■ Infilare il ripiano finché si incastra nettamente. ■ Chiudere lo sportello. <p>Dopo aver aperto lo sportello, la luce interna funziona di nuovo.</p> <p>Se non sono questi i motivi, si è verificato un guasto.</p> <ul style="list-style-type: none"> ■ Contattare l'assistenza tecnica.
<p>La luce interna lampeggia.</p>	<p>Non si tratta di un guasto. L'allarme sportello è stato attivato e la luce interna lampeggia con il segnale acustico.</p>

Cause dei rumori

Nel corso del funzionamento l'apparecchio causa diversi rumori. Con potenza di raffreddamento ridotta, l'apparecchio funziona a risparmio energetico, ma più a lungo. Il volume è più basso. Con potenza di raffreddamento elevata, gli alimenti si raffreddano rapidamente. Il volume è più alto.

Rumori normali	Da cosa sono causati?
Sibilo, fischio	Il refrigerante viene iniettato nel circuito refrigerante.
Crepitio, gorgoglio, mormorio	Il refrigerante scorre nei tubi.
Ronzio	L'apparecchio raffredda.
Clic	Il termostato spegne o accende il compressore.
Fruscio, brusio	Il ventilatore è in funzione.
Scricchiolio	Il materiale dell'apparecchio per il freddo si espande.
Crepitio	Le valvole o gli sportellini sono attivi.
Segnale acustico (apparecchi per il freddo con serbatoio acqua)	L'acqua viene pompata dal serbatoio.
Risucchio (apparecchi con ammortizzatore di chiusura dello sportello)	Lo sportello dell'apparecchio con ammortizzatore di chiusura viene aperto o chiuso.

Tenere conto che i rumori del compressore e del flusso nel circuito refrigerante non si possono evitare.

Cause dei rumori

Rumori	Causa e intervento
Vibrazioni, strepiti, tintinnii	L'apparecchio non è in piano. Sistemarlo correttamente servendosi di una livella a bolla d'aria. A tale scopo utilizzare i piedini di regolazione (a seconda del modello) al di sotto dell'apparecchio. In una nicchia da incasso a partire da 140 cm: inserire le guide di stabilizzazione allegate sul lato inferiore della base dell'apparecchio.
	Cassetti, cesti o ripiani traballano o sono rimasti incastrati. Controllare le parti mobili estraibili ed eventualmente reinserirle.
	Bottiglie o recipienti si toccano. Distanziarli tra loro leggermente.
	Il fissacavo (a seconda del modello) si trova ancora sulla parete posteriore. Rimuovere il fissacavo.

Assistenza tecnica

Nel sito www.miele.com/service sono disponibili informazioni sulla risoluzione autonoma dei guasti e sui pezzi di ricambio Miele.

Contatti in caso di guasti

Se non è possibile eliminare il guasto, contattare ad es. il rivenditore specializzato Miele o l'assistenza tecnica Miele.

È possibile prenotare online l'assistenza tecnica Miele sul sito www.miele.com/service.

I contatti dell'assistenza tecnica Miele si trovano in fondo al presente documento.

L'assistenza tecnica necessita dell'identificativo del modello e del numero di serie (fabbr./SN/n.). Entrambi i dati sono riportati sulla targhetta dati all'interno dell'apparecchio oppure, a seconda del modello, nella modalità di impostazione sotto le informazioni **i**.

Banca dati EPREL

Dal 1° marzo 2021 le informazioni relative all'etichettatura energetica e alle specifiche per la progettazione ecocompatibile sono contenute nella banca dati prodotti (EPREL). Al seguente link <https://eprel.ec.europa.eu/> è disponibile la banca dati dei prodotti. Verrà richiesto di immettere l'identificativo del modello.

L'identificativo del modello è riportato sulla targhetta dati all'interno dell'apparecchio oppure, a seconda del modello, nella modalità impostazioni sotto le informazioni **i**.

Miele			
XXXXXX		Nr. XX/XXXXXXXXXX.	
WEINTEMPERIER-SCHRANK-UNTERTISCH-MODELL MULTI-TEMPERATURE WINE STORAGE CABINET UNDERCOUNTER FRIGORIFERO A INNESTI TEMP./DES VINEMOD. ENCASTRABILE SOTTO PLAN FRIGORIF. P. ACCONZIONATO, VINO-SMODEN POTRBAJO ENCIKERA ВИННИЙ ТЕМПЕРАТУРНИЙ ШКАФ			
Klasse/Class Classi/Case SN-ST	Ap-Type/AP-Type Ap-Type/AP-Tipo	Evolution/Rev./Cross Capacity Volume Evol./Capacità Evol.	Gel-/Eisvermögen/Freezing Capacity Pouvoir de Congel./Capacit. Congeladora
Nutzen/eff. Nutz./capacità Volume U e Capac. Util	Ges / K / G / WINE / CHILL Tot / R / F / WINE / CHILL Tot / R / F / WINE / CHILL		R600a: XXg

Garanzia

La durata della garanzia è di 2 anni.

Ulteriori informazioni sono contenute nelle condizioni di garanzia allegate.

Dichiarazione di conformità

Miele dichiara che questo frigo-congelatore è conforme alla direttiva 2014/53/UE.

Il testo completo della dichiarazione di conformità UE è disponibile ai seguenti indirizzi internet:

- Prodotti, download alla pagina www.miele.ch
- Assistenza, richiesta di informazioni, istruzioni d'uso, alla pagina <https://miele.ch/manual> indicando nome del prodotto o numero di serie

Banda di frequenza del modulo WLAN	2,4000 GHz – 2,4835 GHz
------------------------------------	----------------------------

Potenza di trasmissione massima del modulo WLAN	< 100 mW
---	----------

Diritti d'autore e licenze

Per l'uso e la gestione del modulo di comunicazione, Miele utilizza software propri o di terzi non soggetti ad una cosiddetta condizione di licenza Open Source. Questi software/componenti software sono protetti dal diritto d'autore. I diritti derivanti dal diritto d'autore di Miele e di terzi vanno rispettati.

Inoltre, il modulo di comunicazione integrato nell'apparecchio contiene componenti software che vengono trasmessi alle condizioni di licenza Open Source. È possibile consultare i componenti Open Source, i rispettivi avvisi di copyright, le copie delle condizioni di licenza di volta in volta in vigore, nonché eventuali ulteriori informazioni, in locale tramite IP mediante un web browser ([http\[s\]://<indirizzo ip>/Licenses](http[s]://<indirizzo ip>/Licenses)). Le disposizioni in materia di responsabilità e garanzia ivi contenute delle condizioni di licenza Open Source si intendono valide soltanto in rapporto ai titolari dei rispettivi diritti.

Miele AG

Limmatstrasse 4
8957 Spreitenbach

Miele SA

Sous-Riette 23
1023 Crissier

Tel. 0848 848 048
www.miele.ch/contact

www.miele.ch

KFN 7764 ...

it-CH

M.-Nr. 12 583 470 / 00