

Instrukcja użytkowania i montażu Wyciąg kuchenny



Proszę **koniecznie** przeczytać instrukcję użytkowania i montażu przed instalacją i pierwszym uruchomieniem. Dzięki temu można uniknąć zagrożeń i uszkodzeń urządzenia.

Spis treści

Wskazówki bezpieczeństwa i ostrzeżenia	4
Ochrona środowiska naturalnego	13
Przegląd wyciągu kuchennego	14
Opis działania	16
Pierwsze uruchomienie	17
Wybór otwartego lub zamkniętego obiegu powietrza.....	17
Łączenie z Miele@home	17
Łączenie przez aplikację.....	18
Łączenie przez WPS.....	19
Wylogowywanie WiFi (przywracanie do ustawień fabrycznych)	20
Tworzenie połączenia Con@ctivity	21
Con@ctivity poprzez domową sieć WiFi (Con@ctivity 3.0).....	22
Con@ctivity poprzez bezpośrednie połączenie WiFi (Con@ctivity 3.0)	22
Powtórne łączenie	22
Obsługa (tryb automatyczny)	23
Gotowanie z funkcją Con@ctivity (tryb automatyczny)	23
Smażenie.....	24
Tymczasowe opuszczanie trybu automatycznego.....	25
Powrót do trybu automatycznego	25
Obsługa (tryb ręczny)	26
Gotowanie bez funkcji Con@ctivity (tryb ręczny)	26
Włączanie wentylatora.....	26
Wybór poziomu wydajności	26
Wybór czasu opóźnionego wyłączenia	26
Wyłączanie wentylatora	26
Włączanie/wyłączanie/przyciemnianie oświetlenia miejsca do gotowania	27
System zarządzania energią.....	27
Wyłączenie ze względów bezpieczeństwa	28
Obsługa (tryb automatyczny i ręczny)	29
Licznik czasu pracy	29
Zmiana licznika czasu pracy filtra tłuszczu	29
Zmiana lub dezaktywacja licznika czasu pracy filtrów zapachów.....	30
Sprawdzanie licznika czasu pracy.....	30
Wskazówki dotyczące oszczędzania energii	31

Czyszczenie i konserwacja	32
Obudowa.....	32
Szczególne wskazówki dotyczące powierzchni ze stali szlachetnej.....	32
Filtr tłuszczu	32
Wymiana filtra tłuszczu.....	34
Filtr zapachów	35
Resetowanie licznika czasu pracy filtra zapachów	35
Utylizacja filtra zapachów	35
Filtr zapachów z możliwością regeneracji	35
Serwis	36
Kontakt w przypadku wystąpienia usterki.....	36
Pozycja tabliczki znamionowej.....	36
Gwarancja	36
Instalacja	37
Przed instalacją	37
Materiały instalacyjne	37
Wymiary urządzenia	38
Odstęp pomiędzy miejscem do gotowania a wyciągiem kuchennym (S)	39
Zalecenia montażowe	40
Schemat wiercenia do montażu ściennego	40
Przewód wylotowy	41
Kłapa przeciwwrotna	42
Woda kondensacyjna	42
Tłumik.....	43
Podłączenie elektryczne	43
Dane techniczne	45
Wyposażenie dodatkowe dla trybu zamkniętego obiegu powietrza	45
Deklaracja zgodności	45

Wskazówki bezpieczeństwa i ostrzeżenia

Ten wyciąg kuchenny spełnia wymagania obowiązujących przepisów bezpieczeństwa. Nieprawidłowe użytkowanie może jednak doprowadzić do wyrządzenia szkód osobowych i rzeczowych.

Przed uruchomieniem urządzenia należy uważnie przeczytać instrukcję użytkowania i montażu. Zawiera ona ważne wskazówki dotyczące montażu, bezpieczeństwa, użytkowania i konserwacji urządzenia. Dzięki temu można uniknąć zagrożeń i uszkodzeń urządzenia.

Zgodnie z normą IEC 60335-1 firma Miele wyraźnie zwraca uwagę na to, że należy koniecznie przeczytać rozdział dotyczący instalacji urządzenia oraz wskazówki bezpieczeństwa i ostrzeżenia i bezwzględnie się do nich stosować.

Firma Miele nie może zostać pociągnięta do odpowiedzialności za szkody, które zostaną spowodowane w wyniku nieprzestrzegania tych wskazówek.

Instrukcję użytkowania i montażu należy zachować do późniejszego wykorzystania i przekazać ewentualnemu następnemu posiadaczowi wraz z urządzeniem!

Użytkowanie zgodne z przeznaczeniem

- ▶ Ten wyciąg kuchenny jest przeznaczony do stosowania w gospodarstwie domowym i w otoczeniu domowym.
- ▶ Ten wyciąg kuchenny nie jest przeznaczony do użytkowania na zewnątrz pomieszczeń.
- ▶ Stosować wyciąg kuchenny wyłącznie w zakresie domowym do odsysania i oczyszczania oparów kuchennych, powstających przy przyrządzaniu potraw. Wszelkie inne zastosowania są niedozwolone.
- ▶ Wyciąg kuchenny nie może być używany w trybie zamkniętego obiegu powietrza do wentylacji pomieszczenia, jeżeli jest zamontowany nad kuchenką gazową. Proszę zasięgnąć opinii wykwalifikowanego gazownika.

Wskazówki bezpieczeństwa i ostrzeżenia

▶ Osoby, które ze względu na upośledzenie psychiczne, umysłowe lub fizyczne, czy też brak doświadczenia lub niewiedzę, nie są w stanie bezpiecznie obsługiwać urządzenia, nie mogą z niego korzystać bez nadzoru lub wskazań osoby odpowiedzialnej.

Osobom tym wolno używać urządzenia bez nadzoru tylko wtedy, gdy jego obsługa została im objaśniona w takim stopniu, że mogą bezpiecznie z niego korzystać. Muszą one być w stanie rozpoznać i zrozumieć możliwe zagrożenia wynikające z nieprawidłowej obsługi.

Dzieci w gospodarstwie domowym

▶ Dzieci poniżej 8 roku życia należy trzymać z daleka od wyciągu kuchennego, chyba że są pod stałym nadzorem.

▶ Dzieciom powyżej 8 roku życia wolno używać wyciągu bez nadzoru tylko wtedy, gdy jego obsługa została im objaśniona w takim stopniu, że mogą bezpiecznie z niego korzystać. Dzieci muszą być w stanie rozpoznać i zrozumieć możliwe zagrożenia wynikające z nieprawidłowej obsługi.

▶ Dzieci nie mogą przeprowadzać zabiegów czyszczenia lub konserwacji bez nadzoru.

▶ Nadzorować dzieci znajdujące się w pobliżu wyciągu kuchennego. Nigdy nie pozwalać dzieciom na zabawy wyciągiem kuchennym.

▶ Światło oświetlenia miejsca do gotowania jest bardzo intensywne. Szczególnie w przypadku małych dzieci należy zwracać uwagę na to, żeby nie patrzyły bezpośrednio w światło.

▶ Niebezpieczeństwo zadławienia. Podczas zabawy materiałami opakowaniowymi (np. folią) dzieci mogą się nimi owinąć lub zadzierzgnąć je na głowie i się udusić. Trzymać materiały opakowaniowe z daleka od dzieci.

Wskazówki bezpieczeństwa i ostrzeżenia

Bezpieczeństwo techniczne

▶ Nieprawidłowo przeprowadzone prace instalacyjne i konserwacyjne lub naprawy mogą się stać przyczyną poważnych zagrożeń dla użytkownika. Prace instalacyjne i konserwacyjne oraz naprawy mogą być przeprowadzane wyłącznie przez fachowców autoryzowanych przez firmę Miele.

▶ Uszkodzenia wyciągu kuchennego mogą zagrażać Państwa bezpieczeństwu. Proszę skontrolować urządzenie pod kątem widocznych uszkodzeń. Nigdy nie uruchamiać uszkodzonego wyciągu kuchennego.

▶ Elektryczne bezpieczeństwo wyciągu jest zagwarantowane tylko wtedy, gdy jest on podłączony do przepisowej instalacji ochronnej. To podstawowe zabezpieczenie jest bezwzględnie wymagane. W razie wątpliwości należy zlecić sprawdzenie instalacji domowej przez wykwalifikowanego elektryka.

▶ Możliwa jest czasowa lub stała praca na autonomicznym lub niesynchronizowanym z siecią systemie zasilania (jak np. mikro sieci, systemy rezerwowe). Warunkiem dla takiej eksploatacji jest, żeby system zasilania odpowiadał specyfikacji EN 50160 lub porównywalnej.

Środki ochronne przewidziane w instalacji domowej i w tym produkcie Miele muszą być skuteczne w swojej funkcji i działaniu również w trybie pracy autonomicznej lub niesynchronizowanej z siecią, albo muszą być zastąpione przez równoważne środki w instalacji (patrz np. VDE-AR-E 2501-2).

▶ Dane przyłączeniowe (częstotliwość i napięcie prądu) na tabliczce znamionowej urządzenia muszą być zgodne z parametrami sieci elektrycznej, w przeciwnym razie może dojść do uszkodzenia wyciągu kuchennego.

Porównać dane przyłączeniowe przed podłączeniem. W razie wątpliwości należy zasięgnąć opinii wykwalifikowanego elektryka.

Wskazówki bezpieczeństwa i ostrzeżenia

- ▶ Gniazda wielokrotne lub przedłużacze nie zapewniają wymaganego bezpieczeństwa (zagrożenie pożarowe). Nie podłączać urządzenia do sieci elektrycznej za ich pośrednictwem.
- ▶ Wyciągu należy używać wyłącznie w stanie zabudowanym, żeby zagwarantować jego bezpieczne działanie.
- ▶ Ten wyciąg kuchenny nie może być użytkowany w miejscach niestacjonarnych (np. na statkach).
- ▶ Dotknięcie przyłączy znajdujących się pod napięciem, jak również zmiana budowy elektrycznej i mechanicznej naraża użytkownika na niebezpieczeństwo i może prowadzić do zaburzeń w funkcjonowaniu urządzenia.
Obudowę można otwierać tylko w stopniu opisanym w ramach instalacji i czyszczenia. W żadnym wypadku nie otwierać dalszych części obudowy.
- ▶ W przypadku naprawy urządzenia przez serwis nieposiadający autoryzacji Miele przepadają ew. roszczenia gwarancyjne.
- ▶ Uszkodzony przewód zasilający może zostać wymieniony wyłącznie przez wykwalifikowanego specjalistę.
- ▶ Źródła światła są zainstalowane w oświetleniu na stałe. Wymiana może zostać dokonana wyłącznie przez fachowca autoryzowanego przez firmę Miele lub serwis firmy Miele.
- ▶ Przy pracach instalacyjnych i konserwacyjnych oraz naprawach urządzenie musi zostać całkowicie odłączone od sieci elektrycznej. Urządzenie jest odłączone od sieci elektrycznej tylko wtedy, gdy:
 - bezpieczniki instalacji domowej są wyłączone,
 - bezpieczniki topikowe instalacji elektrycznej są całkowicie wykręcone z oprawek,
 - wtyczka (jeśli występuje) jest wyjęta z gniazdka. Nie ciągnąć przy tym za przewód zasilający, lecz za wtyczkę.

Wskazówki bezpieczeństwa i ostrzeżenia

Jednoczesne działanie z paleniskiem pobierającym powietrze z pomieszczenia

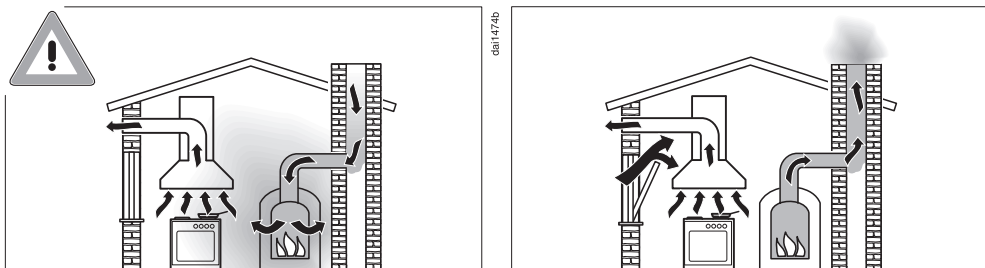

⚠ Niebezpieczeństwo zatrucia przez gazy spalinowe.
Przy jednoczesnym użytkowaniu wyciągu kuchennego i paleniska pobierającego powietrze z pomieszczenia należy zachować najwyższą ostrożność.

Paleniska pobierające powietrze z pomieszczenia czerpią powietrze do spalania z pomieszczenia, w którym się znajdują i odprowadzają swoje spaliny przez instalację spalinową (np. komin) na zewnątrz. Mogą to być np. piece gazowe, olejowe, zasilane drewnem lub węglem, podgrzewacze przepływowe, piecyki do ciepłej wody, płyty do gotowania lub piekarniki.

Wyciąg kuchenny odciąga powietrze z kuchni i sąsiadujących pomieszczeń. Obowiązuje to dla następujących trybów roboczych:

- trybu otwartego obiegu powietrza,
- trybu otwartego obiegu powietrza z wentylatorem zewnętrznym,
- trybu zamkniętego obiegu powietrza z umieszczonym poza pomieszczeniem wymiennikiem powietrza.

Bez wystarczającego dopływu powietrza powstaje podciśnienie. Palenisko dostaje zbyt mało powietrza do spalania. Spalanie nie jest całkowite.

Trujące gazy spalinowe mogą zostać wysrane z komina lub przewodu wentylacyjnego do pomieszczenia.

Zachodzi zagrożenie życia.

Wskazówki bezpieczeństwa i ostrzeżenia

Bezpieczna eksploatacja jest możliwa, gdy przy jednoczesnym użytkowaniu wyciągu i paleniska pobierającego powietrze z otoczenia nie zostaje osiągnięte podciśnienie o wartości większej niż 4 Pa (0,04 mbar), dzięki czemu unika się ponownego zasysania spalin z paleniska.

Można to uzyskać, gdy przez niezamykane otwory, np. w drzwiach lub oknach, może dopływać powietrze potrzebne do procesu spalania. Należy przy tym zwrócić uwagę na wystarczający przekrój otworu napowietrzającego. Sam wywietrznik w murze nie zapewnia z reguły wystarczającego dopływu powietrza.

Przy ocenie sytuacji należy brać pod uwagę całość rozwiązań wentylacyjnych mieszkania. W tym celu należy zasięgnąć rady kompetentnego kominiarza.

Jeśli wyciąg kuchenny pracuje w trybie zamkniętego obiegu powietrza, gdzie powietrze jest kierowane z powrotem do kuchni, jednoczesne użytkowanie wyciągu z paleniskiem pobierającym powietrze z pomieszczenia jest bez znaczenia.

Wskazówki bezpieczeństwa i ostrzeżenia

Prawidłowe użytkowanie

▶ Otwarte płomienie stwarzają zagrożenie pożarowe.

Nigdy nie pracować z otwartym ogniem pod wyciągiem kuchennym. Np. opalanie lub grillowanie za pomocą otwartego ognia jest zabronione. Włączony wyciąg kuchenny wciągnie płomienie w filtr. Osady tłuszczu kuchennego mogą się zapalić.

▶ Silne oddziaływanie ciepła przy gotowaniu na kuchence gazowej może uszkodzić wyciąg kuchenny.

- Nigdy nie pozostawiać zapalonego palnika gazowego bez postawionego na nim naczynia do gotowania. Także przy krótkotrwałym zdjęciu naczynia do gotowania palnik gazowy należy wyłączyć.
- Wybierać naczynia do gotowania, które odpowiadają wielkością miejscu do gotowania.
- Wyregulować płomienie tak, żeby w żadnym wypadku nie wystawały poza naczynie do gotowania.
- Unikać nadmiernego rozgrzewania naczynia do gotowania (np. przy gotowaniu w woku).

▶ Woda kondensacyjna może doprowadzić do wystąpienia szkód korozyjnych w wyciągu.

Włączać wyciąg zawsze wtedy, gdy korzysta się z miejsca do gotowania, żeby uniknąć zbierania wody kondensacyjnej.

▶ Przegrzane oleje i tłuszcze mogą się same zapalić i w ten sposób spowodować pożar wyciągu kuchennego.

Podczas pracy z olejami i tłuszczami należy nadzorować garnki, patelnie i frytkownice. Dlatego także grillowanie na grillach elektrycznych musi odbywać się pod stałym dozorem.

Wskazówki bezpieczeństwa i ostrzeżenia

- ▶ Osady tłuszczu i zabrudzenia wpływają negatywnie na działanie wyciągu kuchennego.
Nigdy nie używać wyciągu bez filtrów tłuszczu, żeby zagwarantować oczyszczanie oparów kuchennych.
- ▶ Jeśli czyszczenie nie zostanie przeprowadzone według instrukcji podanych w tej instrukcji użytkownika, występuje zagrożenie pożarowe.
- ▶ Proszę pamiętać, że wyciąg kuchenny może się bardzo rozgrzewać przy gotowaniu.
Obudowę i filtry tłuszczu dotykać dopiero wtedy, gdy wyciąg ostygnie.

Prawidłowa instalacja

- ▶ Sprawdzić w instrukcji producenta posiadanego urządzenia do gotowania, czy dozwolona jest praca w połączeniu z wyciągiem kuchennym.
- ▶ Nie wolno montować wyciągu kuchennego ponad paleniskami na paliwo stałe.
- ▶ Jeśli odstęp pomiędzy urządzeniem do gotowania i wyciągiem kuchennym jest zbyt mały, może to doprowadzić do uszkodzeń wyciągu.
O ile producent urządzenia do gotowania nie zaleca większych odstępów bezpieczeństwa, pomiędzy urządzeniem do gotowania i dolną krawędzią wyciągu kuchennego należy zachować odstępów podane w rozdziale „Instalacja“.
Jeśli pod wyciągiem kuchennym mają być używane różne urządzenia do gotowania, dla których obowiązują różne odstępów bezpieczeństwa, należy wybrać największy z podanych odstępów bezpieczeństwa.
- ▶ W celu zamontowania wyciągu należy przestrzegać informacji podanych w rozdziale „Instalacja“.

Wskazówki bezpieczeństwa i ostrzeżenia

- ▶ Do ułożenia przewodu wylotowego można stosować wyłącznie rury lub węże z materiałów niepalnych. Są one dostępne w handlu specjalistycznym lub w serwisie.
- ▶ Odprowadzane powietrze nie może być kierowane do będących w użyciu kanałów dymnych, spalinowych, ani do szybów służących do wentylacji pomieszczeń z paleniskami.
- ▶ Jeżeli powietrze ma być odprowadzane przez nieużywane kanały dymne lub spalinowe, należy przestrzegać obowiązujących w tym zakresie przepisów.

Czyszczenie i konserwacja

- ▶ Para z myjki parowej może się dostać na elementy przewodzące prąd elektryczny i spowodować zwarcie. Nigdy nie stosować myjki parowej do czyszczenia urządzenia.
- ▶ O otwarty okap można się zranić. Nie pozostawiać otwartego okapu bez potrzeby.

Części zamienne i akcesoria

- ▶ Stosować wyłącznie oryginalne wyposażenie Miele. Jeśli zostaną dobudowane lub wbudowane inne części, przepadają roszczenia wynikające z gwarancji, rękojmi i/lub odpowiedzialności za produkt.
- ▶ Tylko w przypadku oryginalnych części zamiennych firma Miele może zagwarantować spełnienie wymagań bezpieczeństwa w pełnym zakresie. Uszkodzone podzespoły mogą zostać wymienione wyłącznie na takie części zamienne.
- ▶ Miele udziela nawet 15-letniej, ale przynajmniej 10-letniej gwarancji dostępności dla funkcjonalnych części zamiennych po wycofaniu serii posiadanego przez Państwa urządzenia.

Utylizacja opakowania

Opakowanie służy do manewrowania i chroni urządzenie przed uszkodzeniami podczas transportu. Materiały opakowaniowe zostały specjalnie dobrane pod kątem ochrony środowiska i techniki utylizacji i generalnie nadają się do ponownego wykorzystania.

Zwrot opakowań do obiegu materiałowego pozwala na zaoszczędzenie surowców. Proszę skorzystać z systemu selektywnej zbiórki odpadów i możliwości zwrotu. Opakowanie transportowe może zostać odebrane przez sprzedawcę Miele.

Utylizacja starego urządzenia

Urządzenia elektryczne i elektroniczne zawierają wiele cennych materiałów. Zawierają one również określone substancje, mieszaniny i podzespoły, które były wymagane do ich działania i zapewnienia bezpieczeństwa. Wyrzucone do śmieci lub poddane niewłaściwej obróbce mogą zagrażać zdrowiu ludzi oraz środowisku. Dlatego w żadnym razie nie wolno wyrzucać starego urządzenia do śmieci mieszanych.



Zamiast tego należy przekazać stare urządzenie do systemu nieodpłatnego zbierania i utylizacji starych urządzeń elektrycznych i elektronicznych, w punktach prowadzonych przez gminę, sprzedawcę lub firmę Miele. Za usunięcie ewentualnych danych osobowych z utylizowanego urządzenia zgodnie z obowiązującym prawem odpowiada użytkownik. Są Państwo prawnie zobowiązani do usunięcia z urządzenia wszelkich baterii i akumulatorów oraz źródeł światła, które można wyjąć bez zniszczenia i nie są wbudowane do urządzenia na stałe. Należy je dostarczyć do odpowiedniego miejsca zbierania, gdzie zostaną nieodpłatnie przyjęte. Proszę zatroszczyć się o to, żeby stare urządzenie było zabezpieczone przed dziećmi do momentu odtransportowania.

Przegląd wyciągu kuchennego

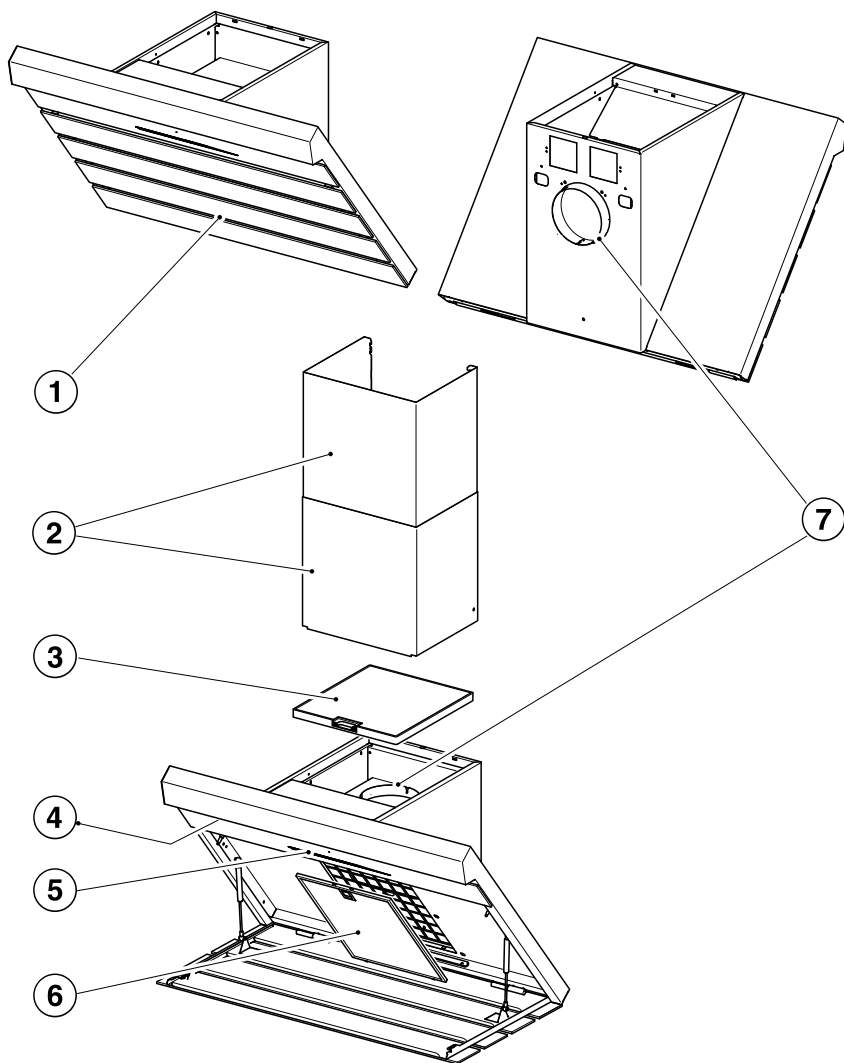

da13998

Przegląd wyciągu kuchennego

- ① Okap
- ② Komin
 - wyposażenie dodatkowe
 - tylko w trybie otwartego obiegu powietrza
- ③ Filtr zapachów
 - jednorazowy lub z możliwością regeneracji
 - wyposażenie dodatkowe dla trybu zamkniętego obiegu powietrza
- ④ Oświetlenie miejsca do gotowania
- ⑤ Elementy obsługi
- ⑥ Filtr tłuszczu
- ⑦ Króciec wydmuchowy
 - alternatywnie wylot może zostać wyprowadzony do góry lub do tyłu
 - w trybie zamkniętego obiegu powietrza wylot może być wyprowadzony tylko do góry
- ⑧ Przycisk dotykowy do włączania i wyłączania wentylatora
- ⑨ Przycisk dotykowy do włączania i wyłączania oraz przyciemniania oświetlenia miejsca do gotowania
- ⑩ Przyciski dotykowe do ustawiania wydajności wentylatora
- ⑪ Przycisk dotykowy funkcji opóźnionego wyłączenia
- ⑫ Przycisk dotykowy licznika czasu pracy filtra tłuszczu
- ⑬ Przycisk dotykowy licznika czasu pracy filtra zapachów

Opis działania

W zależności od wykonania wyciągu możliwe są następujące funkcje:

Tryb otwartego obiegu powietrza



caj0494a

Zassane powietrze jest oczyszczone przez filtr tłuszczu i odprowadzane na zewnątrz budynku.

Tryb zamkniętego obiegu powietrza

(tylko z filtrem zapachów jako wyposażeniem dodatkowym, patrz „Dane techniczne“)



caj0494b

Zassane powietrze jest oczyszczone przez filtr tłuszczu oraz dodatkowo przez filtr zapachów. Następnie powietrze jest kierowane z powrotem do kuchni.

Wybór otwartego lub zamkniętego obiegu powietrza

Wyciąg kuchenny jest przeznaczony do pracy w trybie otwartego i zamkniętego obiegu powietrza. Wydajność wentylatora zostaje dopasowana do wybranego trybu pracy. Fabrycznie ustawiony jest tryb zamkniętego obiegu powietrza. Dla trybu otwartego wyciągu należy przestawić.

Przestawienie na tryb otwartego obiegu powietrza następuje przez dezaktywację licznika czasu pracy dla filtra/filtrów zapachów.

- Wyłączyć wentylator i oświetlenie.
- Nacisnąć równocześnie przycisk funkcji opóźnionego wyłączenia ⁵ ¹⁵ i przycisk filtra zapachów .

Symbol filtra zapachów  i wskazanie wydajności wentylatora migają.

- Nacisnąć przycisk **B**.
- Potwierdzić proces przyciskiem filtra zapachów .

Wszystkie lampki kontrolne gasną.

Tryb otwartego obiegu powietrza jest ustawiony.

Jeśli potwierdzenie nie nastąpi w ciągu 4 minut, zostaną zachowane stare ustawienia.

Łączenie z Miele@home

Warunek wstępny:

- domowa sieć WiFi

Państwa wyciąg kuchenny jest wyposażony w zintegrowany moduł WiFi. Wyciąg kuchenny może zostać połączony z domową siecią WiFi.

Możliwa jest wówczas obsługa wyciągu poprzez aplikację Miele.

Jeśli Państwa płyta grzejna jest także połączona z domową siecią WiFi, można zastosować automatyczne sterowanie wyciągiem kuchennym poprzez funkcję Con@ctivity.

Proszę się upewnić, że w miejscu instalacji wyciągu dostępna jest sieć WiFi o wystarczającej mocy sygnału.

Połączenie z lokalną siecią WiFi można utworzyć za pomocą aplikacji Miele lub przez WPS.

Pierwsze uruchomienie

Dostępność Miele@home

Możliwość korzystania z aplikacji Miele zależy od dostępności serwisu Miele@home w Państwie kraju.

Serwis Miele@home nie jest dostępny w każdym kraju.

Informacje o dostępności można uzyskać na stronie internetowej www.miele.com.

Aplikacja Miele

Aplikację Miele można bezpłatnie pobrać z Apple App Store® lub z Google Play Store™.



Łączenie przez aplikację

Połączenie sieciowe można utworzyć za pomocą aplikacji Miele.

- Zainstalować aplikację Miele na swoim mobilnym urządzeniu końcowym.

Do zalogowania będą potrzebne:

1. hasło domowej sieci WiFi
2. hasło posiadanego wyciągu



W przypadku hasła wyciągu chodzi o 9 ostatnich cyfr numeru fabrycznego, który znajduje się na tabliczce znamionowej.

Tabliczka znamionowa staje się widoczna po wyjęciu filtra tłuszczu.

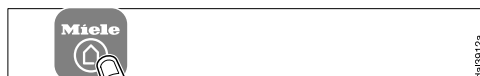

- Uruchomić logowanie urządzenia w aplikacji. Proszę postępować zgodnie ze wskazówkami.

Gdy pojawi się wezwanie, żeby uaktywnić WiFi wyciągu kuchennego, proszę postępować w następujący sposób:

Pierwsze uruchomienie

- Wyłączyć wyciąg kuchenny.



- Przytrzymać naciśnięty przycisk **B**.



- Nacisnąć równocześnie przycisk oświetlenia .



2 świeci się stale, **3** miga.

W ciągu kolejnych 2 minut wyciąg jest gotowy do połączenia.



- Proszę postępować według kolejnych wskazówek w aplikacji.

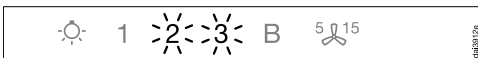

Po udanym połączeniu **2** i **3** świeci się stale.



- Opuścić tryb łączenia na wyciągu przez naciśnięcie przycisku opóźnionego wyłączenia .

Teraz można obsługiwać wyciąg za pomocą aplikacji.

Łączenie przez WPS

Państwa router WiFi musi posiadać funkcjonalność WPS (WiFi Protected Setup).

- Wyłączyć wyciąg kuchenny.



- Przytrzymać naciśnięty przycisk **B**.



- Nacisnąć równocześnie przycisk oświetlenia .

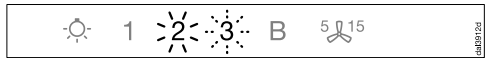

2 świeci się stale, **3** miga.

Łączenie WiFi musi zostać równocześnie uruchomione na wyciągu i na routerze WPS.

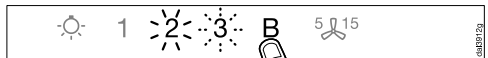

- Po kilku sekundach nacisnąć przycisk **B** na wyciągu.

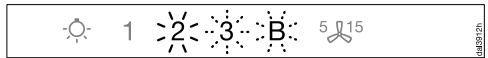

Po chwili **2** zaczyna się świecić stale, **3** i **B** miga.

Przez dwie kolejne minuty wyciąg jest gotowy do połączenia.

Pierwsze uruchomienie

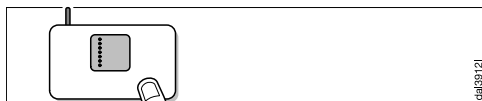

- Uruchomić łączenie WPS na swoim routerze WiFi.

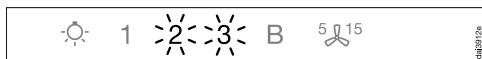

Po udanym połączeniu **2** i **3** świeci się stale.



- Opuścić tryb łączenia na wyciągu przez naciśnięcie przycisku opóźnionego wyłączenia **5** ¹⁵.

Teraz można obsługiwać wyciąg za pomocą aplikacji.

Jeśli połączenie nie mogło zostać utworzone, WPS nie został ewentualnie wystarczająco szybko uaktywniony na routerze. Proszę ponownie przeprowadzić opisane powyżej kroki.

Wskazówka: Jeśli Państwa router WiFi nie obsługuje połączeń WPS, proszę skorzystać z możliwości połączenia przez aplikację Miele.

Wylogowywanie WiFi (przywracanie do ustawień fabrycznych)

Aby utworzyć nowe połączenie WiFi, należy najpierw rozłączyć istniejące połączenie WiFi.

- Wyłączyć wyciąg kuchenny.



- Przytrzymać naciśnięty przycisk **1**.



- Nacisnąć równocześnie przycisk oświetlenia .

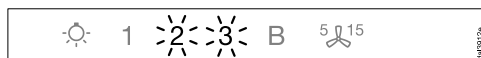

Przy istniejącym połączeniu WiFi **2** i **3** świeci się stale.

Przez dwie kolejne minuty wyciąg jest gotowy do rozłączenia.



- Nacisnąć przycisk 1.

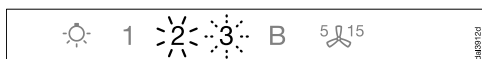

- 2 świeci się stale, a 3 miga.

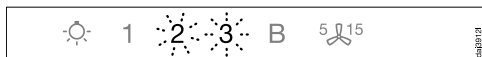

Po kilku sekundach 2 i 3 zaczyna migać. Połączenie jest rozłączone.



- Opuścić tryb wylogowywania na wyciągu przez naciśnięcie przycisku opóźnionego wyłączenia 5¹⁵.

Połączenie WiFi jest rozłączone. Można utworzyć nowe połączenie.

Tworzenie połączenia Con@ctivity

Con@ctivity oznacza bezpośrednią komunikację pomiędzy płytą grzejną Miele i wyciągiem Miele. Pozwala ono na automatyczne sterowanie wyciągiem kuchennym w zależności od stanu roboczego autonomicznej elektrycznej płyty grzejnej Miele.

- Przy włączeniu miejsca do gotowania włącza się również samoczynnie oświetlenie miejsca do gotowania, a po chwili również wentylator wyciągu.
- Podczas gotowania wyciąg kuchenny wybiera automatycznie poziom pracy wentylatora. Poziom pracy wentylatora zależy od ilości włączonych stref grzejnych i wybranych poziomów gotowania.
- Po gotowaniu wentylator i oświetlenie miejsca do gotowania wyłączają się automatycznie po upływie zaprogramowanego czasu opóźnionego wyłączenia.

Szczegółowe informacje dotyczące funkcji znajdują się w rozdziale „Obsługa“.

Pierwsze uruchomienie

Con@ctivity poprzez domową sieć WiFi (Con@ctivity 3.0)

Warunek wstępny:

- domowa sieć WiFi
- płyta grzejna Miele z możliwością połączenia WiFi

- Połączyć wyciąg kuchenny i płytę grzejną z domową siecią WiFi (patrz punkt „Konfiguracja Miele@home”).

Funkcja Con@ctivity zostaje uaktywniona automatycznie.

Con@ctivity poprzez bezpośrednie połączenie WiFi (Con@ctivity 3.0)

Warunek wstępny:

- płyta grzejna Miele z możliwością połączenia WiFi

Jeśli nie dysponują Państwo domową siecią WiFi, można ustanowić bezpośrednie połączenie pomiędzy płytą grzejną i wyciągiem kuchennym.

- Wyłączyć wyciąg kuchenny.

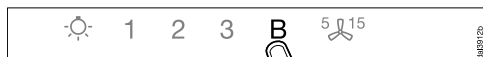

- Przytrzymać naciśnięty przycisk **B**.

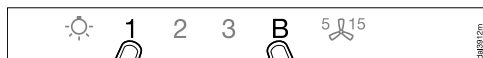

- Nacisnąć równocześnie przycisk **1**.

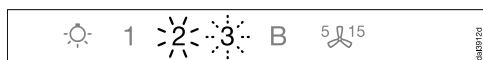

2 świeci się stale, **3** miga.

W ciągu kolejnych 2 minut wyciąg jest gotowy do połączenia.

- Uruchomić połączenie WiFi na płycie grzejnej. Informacje na ten temat proszę odszukać w instrukcji użytkownika płyty grzejnej.

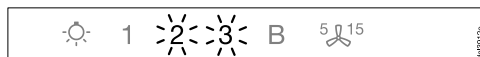

Po udanym połączeniu **2** i **3** świeci się stale.

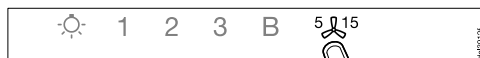

- Opuścić tryb łączenia na wyciągu przez naciśnięcie przycisku opóźnionego wyłączenia **5 15**.

Con@ctivity jest teraz uaktywnione.

Gdy istnieje bezpośrednie połączenie WiFi, nie można połączyć płyty grzejnej ani wyciągu z domową siecią WiFi. Jeśli zajdzie taka potrzeba, należy najpierw rozłączyć bezpośrednie połączenie WiFi pomiędzy płytą grzejną i wyciągiem kuchennym (patrz punkt „Wylogowywanie WiFi”).

Powtórne łączenie

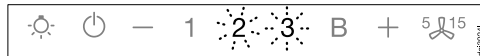

Jeżeli połączenie nie jest możliwe, miga **2** i **3** lub proces zostaje przerwany przez wyciąg kuchenny.

- Rozłączyć połączenie na wyciągu kuchennym (patrz rozdział „Wylogowywanie WiFi”) oraz na płycie grzejnej.
- Powtórzyć łączenie.

Obsługa (tryb automatyczny)

Gdy Con@ctivity jest uaktywnione, wyciąg pracuje zawsze w trybie automatycznym (patrz rozdział „Pierwsze uruchomienie“, punkt „Konfiguracja Con@ctivity“).

W celu ręcznej obsługi wyciągu proszę przestrzegać wskazówek w rozdziale „Obsługa (tryb ręczny)“, punkt „Gotowanie bez funkcji Con@ctivity“.

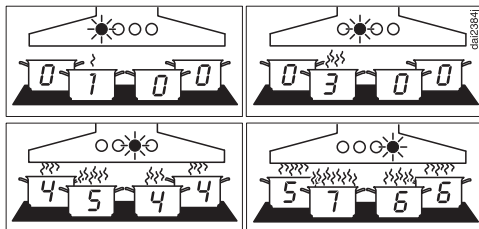

Przykłady dla poziomów wydajności wentylatora **1** do **B**

Gotowanie z funkcją Con@ctivity (tryb automatyczny)

- Włączyć miejsce do gotowania na dowolnym poziomie mocy.

Włącza się oświetlenie miejsca do gotowania.

Po kilku sekundach włącza się wentylator, najpierw na chwilę na poziomie **2**, następnie natychmiast przełącza się na poziom **1**.

Podczas gotowania wyciąg kuchenny wybiera automatycznie poziom pracy wentylatora.

Podstawą jest łączna moc włączonych stref grzejnych, czyli ilość włączonych miejsc do gotowania i wysokość wybranych poziomów mocy gotowania.

Gdy na płycie grzejnej wybierze się wyższy poziom mocy lub większą ilość miejsc do gotowania, wyciąg przełącza się na wyższy poziom wydajności wentylatora.

Gdy poziom mocy na płycie grzejnej zostanie zmniejszony lub wyłączony jedno z miejsc do gotowania, poziom wydajności wentylatora również zostanie dopasowany.

Czas reakcji

Wyciąg kuchenny reaguje z opóźnieniem. W ten sposób uwzględnia się to, że zmiana poziomu mocy na płycie grzejnej nie od razu prowadzi do zwiększenia lub zmniejszenia ilości oparów kuchennych.

Ponieważ płyta grzejna wysyła informacje do wyciągu w pewnych odstępach czasu, również to może prowadzić do opóźnień.

Reakcja następuje w ciągu kilku sekund lub kilku minut.

Obsługa (tryb automatyczny)

Smażenie

- Miejsce do gotowania zostaje włączone na najwyższym poziomie mocy, np. w celu rozgrzania naczynia do gotowania przed przysmażaniem. Około 10 sekund do 4 minut później następuje przełączenie z powrotem na niższy poziom (60 sekund do 5 minut w przypadku płyty halogenowej).

Wyciąg rozpoznaje proces smażenia.

Wyciąg włącza się, a po zredukowaniu mocy strefy grzejnej przełącza się na poziom wydajności wentylatora 3 i pozostaje na tym poziomie wydajności wentylatora przez ok. 5 minut.

Następnie wydajność wentylatora jest znowu określana przez funkcję Con@ctivity.

Poziom wydajności wentylatora można jednak również zmienić wcześniej ręcznie.

Wyłączanie

- Wyłączyć wszystkie miejsca do gotowania.

Wentylator wyciągu przełącza się stopniowo w dół w ciągu kilku następnych minut, aż w końcu zupełnie się wyłącza.

Dzięki temu powietrze w kuchni zostaje oczyszczone z pozostałych oparów i zapachów.

- Z poziomu Booster wentylator przełącza się natychmiast z powrotem na poziom 3.
- Jeśli wentylator pracuje na poziomie 3, po ok. 1 minucie przełącza się z powrotem na poziom 2.
- Z poziomu 2 przełącza się po 2 minutach z powrotem na poziom 1.
- Po 2 minutach na poziomie 1 wentylator się wyłącza.
- Po kolejnych 30 sekundach oświetlenie miejsca do gotowania zostaje wyłączone.

Proces gotowania jest zakończony.

Tymczasowe opuszczanie trybu automatycznego

Podczas gotowania można tymczasowo opuścić tryb automatyczny, gdy:

- wybierze się ręcznie inny poziom wydajności wentylatora,
- wyłączy się ręcznie wyciąg kuchenny,
- uaktywni się funkcję opóźnionego wyłączenia  wyciągu kuchennego. Wentylator wyłącza się po wybranym czasie opóźnienia, oświetlenie pozostaje włączone.

Funkcje wyciągu są teraz obsługiwane ręcznie (patrz rozdział „Obsługa (tryb ręczny)“).

Powrót do trybu automatycznego

Wyciąg kuchenny powraca znowu do trybu automatycznego, gdy:

- po ręcznym wybraniu poziomu wydajności wentylatora wyciąg nie jest obsługiwany przez ok. 5 minut,
- wybrany ręcznie poziom wydajności wentylatora odpowiada znowu ustawieniom automatycznym,
- wentylator wyciągu i płyta grzewca były wyłączone przynajmniej przez 30 sekund.
Przy następnym włączeniu płyty grzewczej uruchamia się znowu tryb automatyczny.

Istnieje również możliwość ręcznej obsługi wyciągu podczas całego procesu gotowania.

- W tym celu wentylator wyciągu należy włączyć **przed** płytą grzewczą.

Jeśli po gotowaniu wyciąg i płyta grzewca były wyłączone przynajmniej przez 30 sekund, przy następnym włączeniu płyty grzewczej uruchamia się znowu tryb automatyczny.

Obsługa (tryb ręczny)

Gotowanie bez funkcji Con@ctivity (tryb ręczny)

Wyciąg można obsługiwać ręcznie pod następującymi warunkami:

- Funkcja Con@ctivity nie jest uaktywniona.
- Funkcja Con@ctivity została tymczasowo zdezaktywowana (patrz rozdział „Obsługa (tryb automatyczny)“, punkt „Tymczasowe opuszczanie trybu automatycznego“).

Włączanie wentylatora

Włączyć wentylator, gdy tylko rozpocznie się gotowanie. Dzięki temu opary kuchenne będą wychwytywane od samego początku.

- Nacisnąć przycisk wł./wył. .

Wentylator włącza się na poziomie **2**.

Wybór poziomu wydajności

Do lekkich i silnych oparów kuchennych i zapachów do dyspozycji są poziomy wydajności **1** do **3**.

Na wypadek przejściowego wytwarzania intensywnych oparów i zapachów, np. podczas obsmażania, należy wybrać poziom **B** jako poziom Booster.

- Wybrać żądany poziom wydajności, naciskając przyciski **1** do **B**.

Przełączanie poziomu Booster

Jeśli uaktywniony jest system zarządzania energią (ustawienie wstępne), po 5 minutach wentylator przełącza się automatycznie z powrotem na poziom **3**.

Wybór czasu opóźnionego wyłączenia

Pozostawić wentylator włączony jeszcze przez kilka minut po zakończeniu gotowania. Powietrze w kuchni zostanie wówczas oczyszczone z pozostałych oparów i zapachów.



Dzięki temu uniknie się pozostałości w wyciągu kuchennym i pochodzących od nich zapachów.

Funkcja opóźnionego wyłączenia troszczy się o to, żeby wentylator został automatycznie wyłączony po określonym czasie.

- Po gotowaniu, przy włączonym wentylatorze, nacisnąć przycisk opóźnionego wyłączenia :

- 1-krotnie: wentylator wyłączy się po upływie 5 minut (świeci się .

- 2-krotnie: wentylator wyłączy się po upływie 15 minut (świeci się .

- Jeśli przycisk opóźnionego wyłączenia  zostanie naciśnięty ponownie, wentylator pozostaje włączony ( gaśnie).

Wyłączenie wentylatora



- Wyłączyć wentylator za pomocą przycisku wł./wył. .

Włączanie/wyłączanie/przyściemnianie oświetlenia miejsca do gotowania

Oświetlenie miejsca do gotowania można włączać lub wyłączać i ściemniać lub rozjaśniać niezależnie od wentylatora.

- W celu włączenia i wyłączenia nacisnąć krótko przycisk oświetlenia .

Przy włączeniu oświetlenie włącza się z maksymalną jasnością.

- Przy włączonym świetle przytrzymać naciśnięty przycisk oświetlenia . Światło się ściemnia, aż przycisk zostanie puszczoney.
- Gdy przycisk oświetlenia  zostanie naciśnięty ponownie, światło będzie się znowu rozjaśniać, aż przycisk zostanie puszczoney.

System zarządzania energią

Wyciąg kuchenny dysponuje funkcją zarządzania energią. System zarządzania energią służy do oszczędzania energii. Troszczy się on o to, żeby wentylator automatycznie się z powrotem przełączył, a oświetlenie wyłączyło.



- Jeśli wybrany jest poziom Booster wentylatora, po 5 minutach następuje automatyczne przełączenie z powrotem na poziom 3.
- Z poziomów wentylatora 3, 2 lub 1 po 2 godzinach następuje przełączenie na niższy poziom, a następnie wentylator zostaje stopniowo wyłączony w krokach 30-minutowych.
- Włączone oświetlenie miejsca do gotowania zostaje automatycznie wyłączone po 12 godzinach.

System zarządzania energią można dezaktywować.

Należy pamiętać, że dezaktywacja może prowadzić do podwyższonego zużycia energii.

Obsługa (tryb ręczny)

Dezaktywacja/aktywacja zarządzania energią

- Wyłączyć wentylator i oświetlenie.
- Naciskać przycisk opóźnionego wyłączenia ⁵⏻¹⁵ przez ok. 10 sekund, aż zapali się wskazanie **1** poziomu wydajności wentylatora.
- Następnie nacisnąć po kolei:
 - przycisk oświetlenia ,
 - przycisk **1** i ponownie
 - przycisk oświetlenia .

Gdy system zarządzania energią jest uaktywniony, wskazania **1** i **B** świecą się stale.

Gdy jest on dezaktywowany, wskazania **1** i **B** migają.

- W celu dezaktywacji zarządzania energią nacisnąć przycisk **1**.

Wskazania **1** i **B** migają.

- W celu aktywacji nacisnąć przycisk **B**.

Wskazania **1** i **B** świecą się stale.



- Potwierdzić proces przyciskiem opóźnionego wyłączenia ⁵⏻¹⁵.

Wszystkie lampki gasną.

Jeśli potwierdzenie nie nastąpi w ciągu 4 minut, zostaną zachowane stare ustawienia.

Wyłączenie ze względów bezpieczeństwa



Jeśli system zarządzania energią zostanie dezaktywowany, włączony wyciąg kuchenny wyłączy się automatycznie po 12 godzinach (wentylator i oświetlenie miejsca do gotowania).

- W celu ponownego włączenia nacisnąć przycisk wł./wył.  lub przycisk oświetlenia .

Obsługa (tryb automatyczny i ręczny)

Licznik czasu pracy

Wyciąg zapamiętuje czas, w jakim jest w użyciu.



Licznik czasu pracy sygnalizuje przez zapalenie symbolu filtra tłuszczu  lub symbolu filtra zapachów , kiedy należy wyczyścić lub wymienić filtr tłuszczu lub filtr zapachów. Informacje dotyczące czyszczenia i wymiany filtra oraz zerowania licznika czasu pracy znajdują się w rozdziale „Czyszczenie i pielęgnacja“.

Zmiana licznika czasu pracy filtra tłuszczu

Licznik czasu pracy można dostosować do swoich przyzwyczajeń kulinarnych.

Fabrycznie okres czyszczenia jest ustawiony na 30 godzin.

- Krótszy czas (20 godzin) jest sensowny, gdy dużo się smaży.
- Także wtedy, gdy gotuje się tylko okazjonalnie, krótszy odstęp pomiędzy czyszczeniami jest godny polecenia. Dzięki temu unika się utwardzania zgromadzonego tłuszczu i utrudnionego czyszczenia.
- Dłuższy cykl czyszczenia (40 lub 50 godzin) należy wybrać, gdy gotuje się regularnie z bardzo niewielką ilością tłuszczu.

- Wyłączyć wentylator i oświetlenie.
- Nacisnąć równocześnie przycisk opóźnionego wyłączenia  i przycisk filtra tłuszczu .

Miga symbol filtra tłuszczu  i jedno ze wskazań poziomu wydajności wentylatora.

Wskazania **1** do **B** pokazują ustawiony czas:

wskazanie 1	20 godzin
wskazanie 2	30 godzin
wskazanie 3	40 godzin
wskazanie B	50 godzin

- Wybrać żądany czas naciskając odpowiednie wskazanie.
- Potwierdzić proces przyciskiem filtra tłuszczu .

Wszystkie lampki gasną.

Jeśli potwierdzenie nie nastąpi w ciągu 4 minut, zostaną zachowane stare ustawienia.

Obsługa (tryb automatyczny i ręczny)



Zmiana lub dezaktywacja licznika czasu pracy filtrów zapachów

Filtr zapachów jest wymagany w trybie zamkniętego obiegu powietrza.

Licznik czasu pracy można dostosować do swoich przyzwyczajeń kulinarnych.

Dla trybu otwartego obiegu powietrza należy go zdezaktywować.

Fabrycznie okres wymiany jest ustawiony na 180 godzin.

- Wyłączyć wentylator i oświetlenie.
- Nacisnąć równocześnie przycisk funkcji opóźnionego wyłączenia ⁵  ¹⁵ i przycisk filtra zapachów .

Symbol filtra zapachów  i wskazanie wydajności wentylatora migają.

Wskazania **1** do **B** pokazują ustawiony czas:

wskazanie 1	120 godzin
wskazanie 2	180 godzin
wskazanie 3	240 godzin
wskazanie B	dezaktywacja



- Wybrać żądany czas naciskając odpowiednie wskazanie.
- Potwierdzić proces przyciskiem filtra zapachów .

Wszystkie lampki kontrolne gasną.

Jeśli potwierdzenie nie nastąpi w ciągu 4 minut, zostaną zachowane stare ustawienia.

Sprawdzanie licznika czasu pracy

Przed upływem czasu pracy można sprawdzić, ile procent czasu już upłynęło.

- Wyłączyć wentylator za pomocą przycisku wł./wył. .
- Nacisnąć i przytrzymać przycisk filtra tłuszczu  lub przycisk filtra zapachów .

Równocześnie miga jedno lub kilka wskazań poziomu wydajności wentylatora.

Ilość migających wskazań oznacza upływ czasu pracy w procentach:

wskazanie 1	25 %
wskazania 1 i 2	50 %
wskazania 1 do 3	75 %
wskazania 1 do B	100 %

W przypadku wyłączenia wyciągu lub w razie braku prądu upływ czasu pracy pozostaje zapamiętany.

Wskazówki dotyczące oszczędzania energii

Ten wyciąg kuchenny pracuje bardzo wydajnie i energooszczędnie. Przestrzeganie następujących zasad pomaga w oszczędnym użytkowaniu:

- Przy gotowaniu proszę się zatroszczyć o dobrą wentylację kuchni. Jeśli w trybie otwartego obiegu powietrza nie dopływa wystarczająca ilość powietrza, wyciąg kuchenny nie pracuje wydajnie i może dojść do zwiększenia odgłosów roboczych.
- Gotować przy możliwie małej mocy gotowania. Mniej oparów kuchennych oznacza niższy poziom wydajności wyciągu i tym samym mniejsze zużycie energii.
- Czyścić lub wymieniać filtry w regularnych odstępach czasu. Mocno zabrudzone filtry zmniejszają wydajność, zwiększają zagrożenie pożarowe i oznaczają większe ryzyko higieniczne.
- Skorzystać z funkcji Con@ctivity. Wyciąg kuchenny zostaje automatycznie włączony i wyłączony. Wyciąg kuchenny wybiera poziom wydajności optymalny dla sytuacji, troszcząc się w ten sposób o mniejsze zużycie energii.
- Jeśli wyciąg jest obsługiwany ręcznie, należy przestrzegać następujących zasad:
 - Sprawdzić poziom wydajności ustawiony na wyciągu. Najczęściej wystarczający jest niski poziom wydajności. Poziom Booster stosować tylko wtedy, gdy jest to konieczne.
 - Przy dużej ilości oparów kuchennych przełączać z odpowiednim wyprzedzeniem na wyższy poziom roboczy. Jest to bardziej efektywne, niż próba oczyszczenia powietrza w kuchni z już rozprzestrzenionych oparów kuchennych przez przedłużenie pracy wyciągu.
 - Zwrócić uwagę na to, żeby wyłączyć wyciąg po zakończeniu gotowania. Jeśli powietrze w kuchni ma zostać oczyszczone po gotowaniu z pozostałych jeszcze oparów i zapachów, należy skorzystać z funkcji opóźnionego wyłączenia. Po upływie wybranego czasu opóźnienia wentylator zostanie wyłączony automatycznie.

Czyszczenie i konserwacja

 Przed każdym zabiegiem czyszczenia i konserwacji odłączyć wyciąg od sieci elektrycznej (patrz rozdział „Wskazówki bezpieczeństwa i ostrzeżenia“).

Obudowa

Wskazówki ogólne

 Powierzchnie i elementy sterowania są wrażliwe na zadrapania i nacięcia. Z tego względu należy przestrzegać poniższych zaleceń dotyczących czyszczenia.

- Wszystkie powierzchnie i elementy sterowania należy czyścić wyłącznie ściereczką z gąbki, ciepłą wodą z dodatkiem płynu do mycia naczyń.
- Na koniec czyszczone powierzchnie należy wysuszyć za pomocą miękkiej ściereczki.

Nie stosować:

- środków zawierających sodę, kwasy, chlor lub rozpuszczalniki,
- szorujących środków czyszczących, jak np. proszki i mlecza do szorowania, gąbki do szorowania, jak np. gąbki do mycia garnków lub używane gąbki, zawierające resztki środków szorujących.

Szczególne wskazówki dotyczące powierzchni ze stali szlachetnej

Wychodząc poza zalecenia ogólne, do czyszczenia powierzchni ze stali szlachetnej nadają się nieszorujące środki czyszczące do stali szlachetnej.

Aby zapobiec szybkiemu ponownemu zabrudzeniu, zalecane jest zastosowanie środka do pielęgnacji stali szlachetnej (do nabycia w Miele).

Szczególne wskazówki dotyczące powierzchni szklanych

- Wychodząc poza zalecenia ogólne, do czyszczenia powierzchni szklanych nadają się domowe środki czyszczące.

Filtr tłuszczu

 Zagrożenie pożarowe.
Przetłuszczony filtr tłuszczu może się zapalić.
Należy czyścić filtr tłuszczu w regularnych odstępach czasu.

Metalowy filtr tłuszczu wielokrotnego użytku w urządzeniu wychwytuje stałe składniki oparów kuchennych (tłuszcz, kurz itp.), zapobiegając w ten sposób zanieczyszczeniu wyciągu kuchennego.

Filtr tłuszczu musi być czyszczony w regularnych odstępach czasu.

Mocno zabrudzony filtr tłuszczu zmniejsza wydajność odsysania i prowadzi do silnego zabrudzenia wyciągu kuchennego i kuchni.

Okresy między czyszczeniami

Zgromadzony tłuszcz utwardza się wraz z upływem czasu i utrudnia czyszczenie. Dlatego zaleca się czyszczenie filtra tłuszczu co 3–4 tygodnie.

Licznik czasu pracy przypomina przez zapalenie symbolu filtra tłuszczu  o tym, żeby regularnie czyścić filtr tłuszczu.

Okres licznika czasu pracy można dopasować do swoich przyzwyczajeń kulinarnych (patrz rozdział „Obsługa (tryb automatyczny i ręczny)“).

Wymywanie filtra tłuszczu

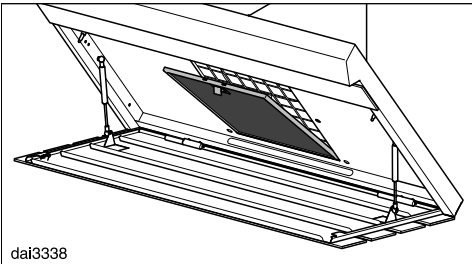
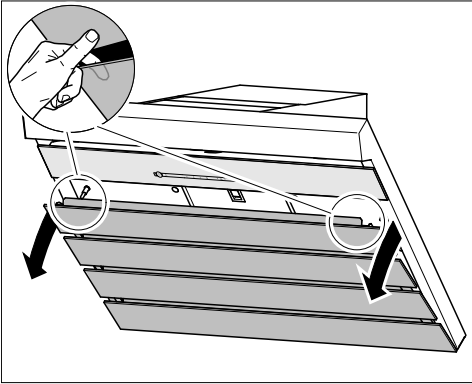

dai3338

- Wyciągnąć okap z blokady za górną krawędź drugiej listewki.

Okap samoczynnie się otwiera.

Duże obciążenie otwartego okapu może doprowadzić do uszkodzeń. Nie opierać się na okapie.

- Otworzyć blokadę filtra tłuszczu, przechylić filtr o ok. 45° do przodu, wyczepić i wyjąć.
- Zamknąć z powrotem okap.

Ręczne czyszczenie filtra tłuszczu

- Wyczyścić filtr tłuszczu za pomocą szczotki do mycia w ciepłej wodzie z dodatkiem płynu do mycia naczyń. Nie stosować skoncentrowanego płynu do mycia naczyń.

Niezalecane środki czyszczące

Niezalecane środki czyszczące przy regularnym stosowaniu mogą doprowadzić do uszkodzenia powierzchni filtrów.

Nie należy stosować następujących środków czyszczących:

- środki czyszczące rozpuszczające osady wapienne
- proszki lub mlecza do szorowania
- agresywne środki uniwersalne i aerozole rozpuszczające tłuszcz
- aerozole do piekarników.

Czyszczenie filtra tłuszczu w zmywarce do naczyń

- Filtr tłuszczu ustawić w miarę możliwości pionowo lub pod kątem w koszu dolnym. Zwrócić uwagę na to, czy ramię spryskujące może się swobodnie poruszać.
- Zastosować domowy detergent do zmywarki.
- Wybrać program o temperaturze zmywania przynajmniej 50 °C i maksymalnie 65 °C.

Przy czyszczeniu filtra tłuszczu w zmywarce do naczyń może, w zależności od zastosowanego detergentu, dojść do trwałych przebarwień wewnętrznych powierzchni filtra. Nie ma to żadnego wpływu na działanie filtra tłuszczu.

Czyszczenie i konserwacja

Po czyszczeniu

- Po czyszczeniu odłożyć filtr tłuszczu do wyschnięcia na chłonnej podkładce.
- Przy wyjętym filtrze tłuszczu należy również oczyścić ze złożeń tłuszczu dostępne elementy obudowy wewnętrzne powierzchni okapu. W ten sposób zapobiega się wystąpieniu zagrożenia pożarowego.
- Założyć z powrotem filtr tłuszczu. Zwrócić uwagę na to, żeby przy zakładaniu filtra tłuszczu blokada była skierowana na zewnątrz.

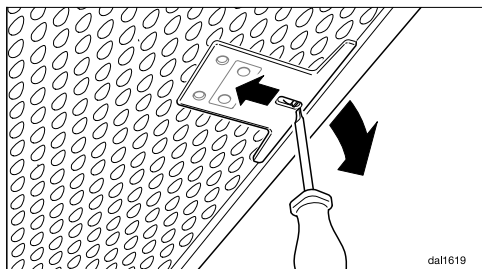

- Jeśli filtr tłuszczu zostanie założony odwrotnie, można go odblokować przez szczelinę za pomocą małego śrubokręta.
- Zamknąć okap i wcisnąć go w blokadę po prawej i po lewej stronie.

Resetowanie licznika czasu pracy filtra tłuszczu

Po czyszczeniu należy zresetować licznik czasu pracy.

- Przy włączonym wentylatorze nacisnąć przycisk filtra tłuszczu  przez ok. 3 sekundy, aż będzie migać tylko wskazanie **1**.

Symbol filtra tłuszczu  gaśnie.

Jeśli filtry tłuszczu zostaną wyczyszczone przed upływem zadanego czasu pracy:

- Naciskać przycisk filtra tłuszczu  przez ok. 6 sekund, aż będzie migać tylko wskazanie **1**.

Wymiana filtra tłuszczu

W wyniku regularnego korzystania i czyszczenia powierzchnie filtrujące mogą ulec zużyciu.

W przypadku stwierdzenia uszkodzeń filtr tłuszczu należy wymienić.

Filtr tłuszczu można nabyć w serwisie Miele (patrz na końcu tej instrukcji użytkowania) lub w sklepach specjalistycznych Miele.

Filtr zapachów

W trybie zamkniętego obiegu powietrza dodatkowo do filtra tłuszczu musi zostać zastosowany filtr zapachów. Wiąże on substancje zapachowe powstające przy gotowaniu.

Filtr zapachów zakłada się od góry wyciągu kuchennego.

Zakładanie/wymiana filtrów zapachów

- Wyjąć filtr zapachów z opakowania.

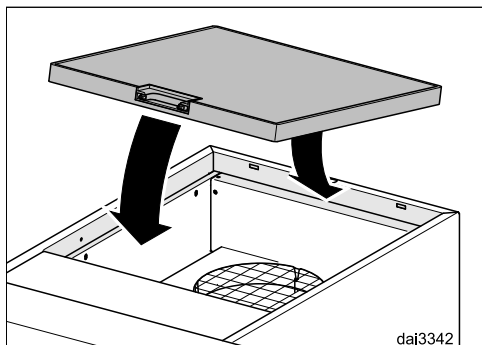

- Włożyć filtr zapachów w gniazdo na górze wyciągu.

Okres wymiany

- Filtr zapachów należy wymieniać zawsze wtedy, gdy substancje zapachowe nie są już wiązane w wystarczającym stopniu.

Najpóźniej filtr zapachów należy jednak wymieniać co 6 miesięcy.

Licznik czasu pracy przypomina przez zapalenie symbolu filtra zapachów  o tym, żeby regularnie wymieniać filtr zapachów.

Resetowanie licznika czasu pracy filtra zapachów

Po wymianie licznik czasu pracy musi zostać zresetowany.

- W tym celu przy włączonym wentylatorze naciskać przycisk filtra zapachów  przez ok. 3 sekundy, aż będzie migać tylko wskazanie 1.

Symbol filtra zapachów  gaśnie.

Jeśli filtr zapachów został wymieniony **przed** upływem zadanego czasu pracy:

- Naciskać przycisk filtra zapachów  przez ok. 6 sekund, aż będzie migać tylko wskazanie 1.

Utylizacja filtra zapachów

- Wyrzucić zużyty filtr zapachów do śmieci domowych.

Filtr zapachów z możliwością regeneracji

Dla tego wyciągu dostępny jest filtr zapachów z możliwością regeneracji. Dzięki regeneracji w piekarniku można stosować go wielokrotnie.

- Podczas użytkowania przestrzegać wskazówek zawartych w przynależnej instrukcji użytkowania.

Filtry zapachów można nabyć w sklepie internetowym Miele, w serwisie Miele (patrz okładka tej instrukcji użytkownika) lub w sklepach specjalistycznych Miele.

Oznaczenie typu można znaleźć w rozdziale „Dane techniczne“.

Serwis

Kontakt w przypadku wystąpienia usterki

W razie wystąpienia usterek, których nie można usunąć samodzielnie, proszę powiadomić np. sprzedawcę Miele lub serwis Miele.

Wizytę technika serwisowego Miele można zamówić online na stronie www.miele.pl w zakładce Serwis.

Dane kontaktowe serwisu Miele znajdują się na końcu tego dokumentu.

Serwis wymaga podania oznaczenia modelu i numeru fabrycznego urządzenia (Fabr./SN/Nr.). Obie te informacje znajdują się na tabliczce znamionowej.

Pozycja tabliczki znamionowej

Tabliczka znamionowa staje się widoczna po wyjęciu filtra tłuszczu.

Gwarancja

Okres gwarancji wynosi 2 lata.

Dalsze informacje można znaleźć w warunkach gwarancji dostarczonych wraz z urządzeniem.

Przed instalacją

⚠ Przed instalacją należy zapoznać się z wszystkimi zaleceniami zamieszczonymi w niniejszym rozdziale oraz w rozdziale „Wskazówki bezpieczeństwa i ostrzeżenia”.

Materiały instalacyjne

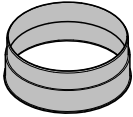

1 króciec wydechowy
dla przewodu wylotowego \varnothing 150 mm

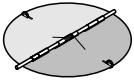

1 kłapa przeciwzrotna
do zabudowy w króćcu wylotowym silnika (nie w trybie zamkniętego obiegu powietrza)

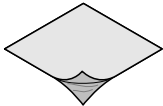

Folia zasłaniająca
do uszczelnienia obudowy.

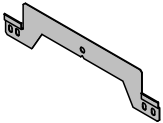

Blacha mocująca
do zamocowania wyciągu na ścianie.

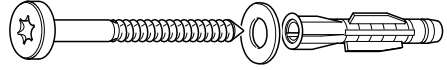

5 śrub 5 x 60 mm i
5 kołków rozporowych 8 x 50 mm
3 podkładki 6,4 mm
do zamocowania do ściany.

⚠ Śruby i kołki są przeznaczone do pełnego muru.
Do ścian o innej konstrukcji należy zastosować odpowiednie środki mocujące.
Zwrócić uwagę na wystarczającą nośność ściany.

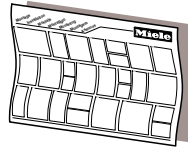

Świn-Dobrzecki-SP

08565780

08272520

08164981

08377400

dmaOnline

Instalacja

Wymiary urządzenia

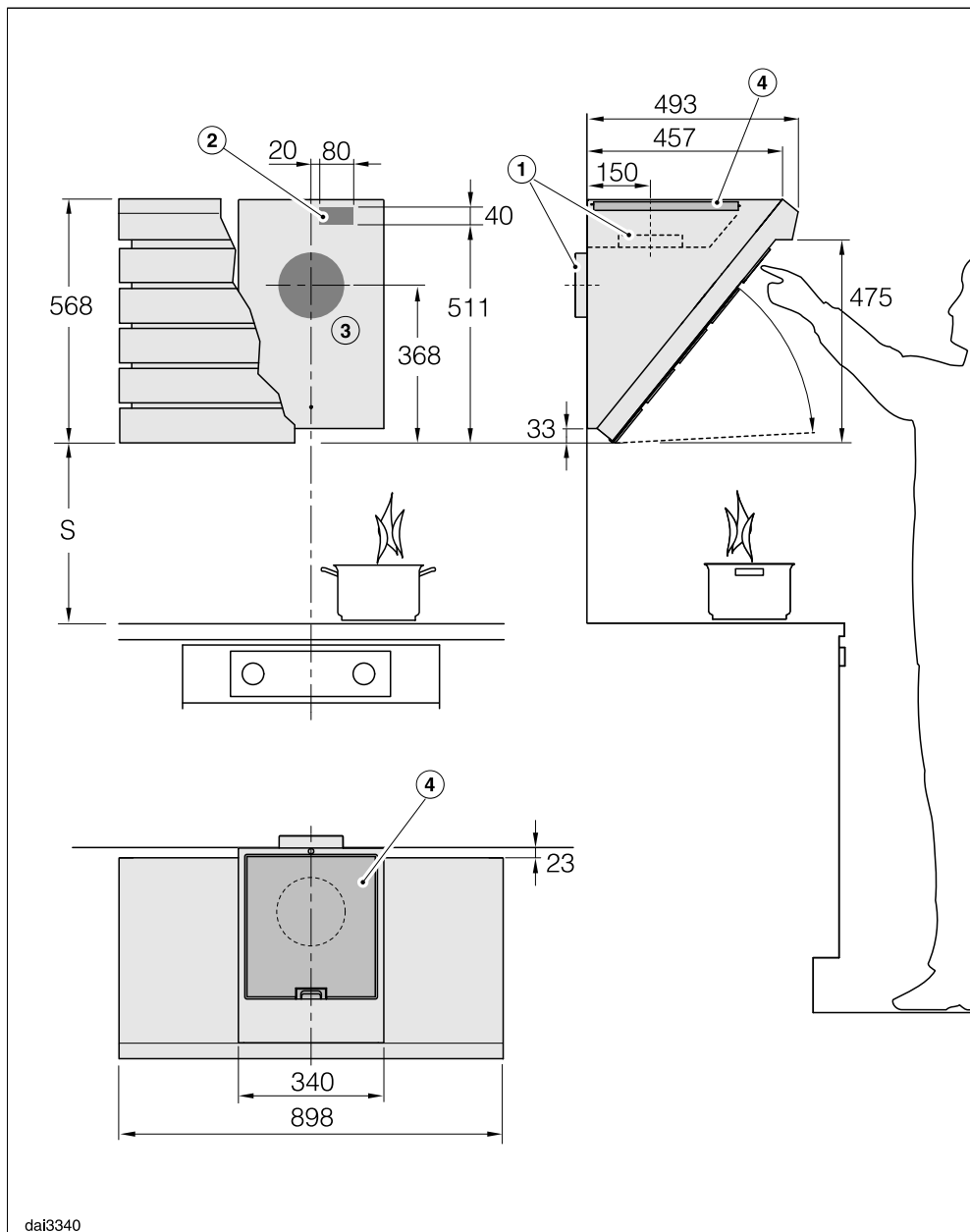

dai3340

Rysunek nie jest wykonany w skali.

- ① Wyprowadzenie wylotu do góry lub do tyłu.
- ② Przepust, gdy podłączenie elektryczne nie odbywa się poprzez wtyczkę lecz za pomocą przyłącza stałego.
- ③ Przepust wylotowy \varnothing 200 mm, żeby przewód wylotowy mógł się poruszać w ścianie.
- ④ Wylot powietrza w trybie zamkniętego obiegu powietrza. Odstęp do sufitu lub do mebli znajdujących się nad urządzeniem powinien wynosić przynajmniej 300 mm.

Przyłącze wylotowe \varnothing 150 mm

Przy zastosowaniu komina DADC 6000 przestrzegać szkiców wymiarowych dotyczących obszaru instalacyjnego dla gniazda i przepustu wylotowego.

Odstęp pomiędzy miejscem do gotowania a wyciągiem kuchennym (S)

Przy wybieraniu odstępu pomiędzy urządzeniem do gotowania i dolną krawędzią wyciągu należy przestrzegać danych producenta urządzenia do gotowania. Jeśli nie są tam zalecane większe odstępy, powinny być zachowane przynajmniej następujące odstępy bezpieczeństwa.

Proszę przy tym również przestrzegać zaleceń zamieszczonych w rozdziale „Wskazówki bezpieczeństwa i ostrzeżenia“.

Urządzenie do gotowania	Odstęp S przynajmniej
Kuchenka elektryczna	450 mm
Grill elektryczny, frytkownica (elektryczna)	650 mm
Wielopalnikowa kuchenka gazowa \leq 12,6 kW mocy łącznej, żaden palnik $>$ 4,5 kW	650 mm
Wielopalnikowa kuchenka gazowa $>$ 12,6 kW i \leq 21,6 kW mocy łącznej, żaden palnik $>$ 4,8 kW	760 mm
Wielopalnikowa kuchenka gazowa $>$ 21,6 kW mocy łącznej lub jeden z palników $>$ 4,8 kW	niemożliwe
Jednopalnikowa kuchenka gazowa \leq 6 kW mocy	650 mm
Jednopalnikowa kuchenka gazowa $>$ 6 kW i \leq 8,1 kW mocy	760 mm
Jednopalnikowa kuchenka gazowa $>$ 8,1 kW mocy	niemożliwe

Instalacja

Zalecenia montażowe

- Przy dokonywaniu wyboru wysokości montażu należy uwzględnić wzrost użytkowników. Wysokość montażu powinna umożliwiać im swobodną pracę pod wyciągiem oraz optymalną obsługę wyciągu kuchennego.
- Proszę pamiętać, że skuteczność wychwytywania oparów pogarsza się wraz ze wzrostem odległości od miejsca do gotowania.
- Aby uzyskać optymalne wychwytywanie oparów kuchennych należy pamiętać, że wyciąg kuchenny powinien być zamontowany pośrodku płyty do gotowania, bez przesunięcia na boki.
- W miarę możliwości miejsce do gotowania powinno być mniejsze niż wyciąg. Maksymalnie miejsce do gotowania powinno być tej samej szerokości.
- Miejsce montażu musi być bezproblemowo dostępne. Także na wypadek ewentualnej interwencji serwisowej wyciąg musi być dostępny bez przeszkód i demontowalny. Proszę o tym pamiętać na przykład przy rozmieszczaniu szafek, regałów, elementów maskujących i dekoracyjnych w otoczeniu wyciągu.

Schemat wiercenia do montażu ściennego

- Przy wykonywaniu otworów proszę przestrzegać załączonego planu montażowego.

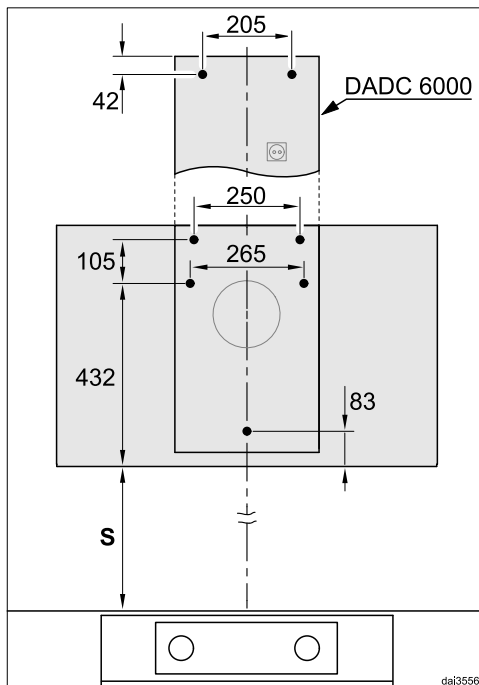

- Jeśli ma zostać wcześniej przygotowana ścianka tylna z gotowymi otworami mocującymi, podane są tutaj odstępy pomiędzy otworami (śruby \varnothing 5 mm).

Przewód wylotowy

⚠ Przy jednoczesnym działaniu wyciągu wraz z paleniskami pobierającymi powietrze z pomieszczenia zachodzi szczególnie duże niebezpieczeństwo zatrucia!

Proszę bezwzględnie przestrzegać zaleceń zamieszczonych w rozdziale „Wskazówki bezpieczeństwa i ostrzeżenia“.

W razie wątpliwości należy zlecić potwierdzenie bezpieczeństwa użytkowania przez kompetentnego kominiarza.

Do ułożenia przewodu wylotowego stosować wyłącznie gładkie rury lub elastyczne węże wylotowe z materiałów niepalnych.

W celu osiągnięcia najwyższej możliwej wydajności i niewielkich hałasów przepływu powietrza, należy przestrzegać następujących zasad:

- Średnica przewodu wylotowego nie powinna być mniejsza niż przekrój króćca wylotowego (patrz rozdział „Wymiary urządzenia“). Obowiązuje to w szczególności przy zastosowaniu kanałów płaskich.
- Przewód wylotowy w miarę możliwości musi być krótki i prosty.
- Stosować wyłącznie łuki o dużych promieniach.
- Przewód wylotowy nie może być załamany ani ściśnięty.
- Wszystkie połączenia muszą być trwałe i szczelne.

- Jeśli przewód wylotowy jest zaopatrzony w klapy, klapy te muszą zostać otwarte, gdy wyciąg jest włączony.

Każde utrudnienie przepływu powietrza zmniejsza wydajność wentylacji i zwiększa odgłosy pracy.

Komin wylotowy

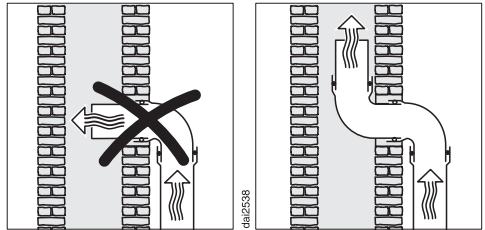

Gdy powietrze wylotowe jest odprowadzane do komina wylotowego, króciec wydmuchowy musi być skierowany w stronę przepływu.

Gdy komin wylotowy jest używany przez kilka urządzeń wentylacyjnych, przekrój komina wylotowego musi być wystarczająco duży.

Instalacja

Kłapa przeciwwrotna

- Zastosować kłapę przeciwwrotną w systemie wylotowym.

Kłapa przeciwwrotna troszczy się o to, żeby przy wyłączonym wyciągu nie zachodziła niepożądana wymiana powietrza pomiędzy pomieszczeniem a otoczeniem zewnętrznym.

Gdy powietrze wylotowe jest odprowadzane na zewnątrz, zalecamy instalację wywietrznika ściennego Miele lub przepustu dachowego Miele (wyposażenie dodatkowe). Dysponują one zintegrowaną kłapą przeciwwrotną.

W razie gdyby Państwa system wylotowy nie dysponował kłapą przeciwwrotną, taka kłapa jest dołączona do wyciągu.

Kłapę przeciwwrotną zakłada się w króćcu wylotowym wentylatora.

Woda kondensacyjna

Gdy przewód wylotowy jest poprowadzony np. przez zimne pomieszczenia lub poddasza, ze względu na różnicę temperatur w przewodzie wylotowym może się tworzyć woda kondensacyjna. Aby zmniejszyć różnicę temperatur, należy zaizolować przewód wylotowy.

Gdy przewód wylotowy jest ułożony poziomo, należy zapewnić spadek o wielkości przynajmniej 1 cm na metr. Spadek zapobiega wpływaniu wody do wyciągu kuchennego.

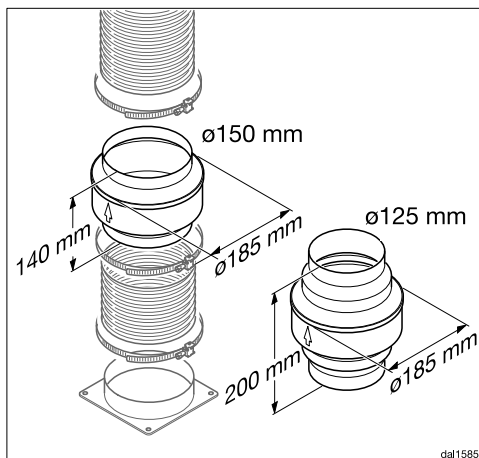

Obok odpowiedniego zaizolowania przewodu wylotowego zaleca się zainstalowanie separatora kondensatu, który zbiera i odparowuje wodę kondensacyjną.

Separatory kondensatu są dostępne jako wyposażenie dodatkowe dla przewodów wylotowych o średnicy 125 mm lub 150 mm.

Separator kondensatu musi zostać zainstalowany pionowo i w miarę możliwości blisko nad króćcem wydmuchowym wyciągu kuchennego. Strzałka na obudowie wskazuje kierunek wydmuchu.

Zastosowanie separatora kondensatu jest możliwe tylko wtedy, gdy wylot jest wprowadzony z wyciągu do góry.

Miele nie przejmuje odpowiedzialności za usterki w działaniu lub szkody, które zostaną spowodowane przez niewystarczające odprowadzanie powietrza.

Tłumik

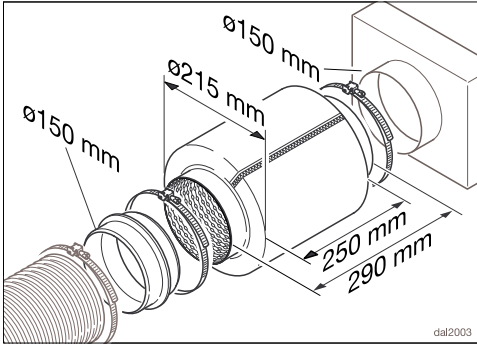

Dla dodatkowego wyciszenia dźwięku w przewodzie wylotowym można założyć tłumik (wyposażenie dodatkowe).

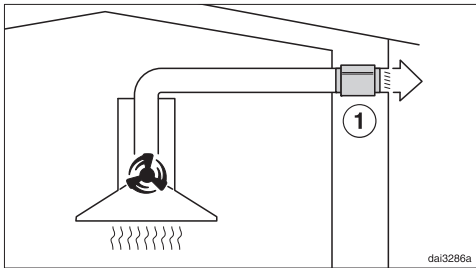

W trybie otwartego obiegu powietrza tłumik wycisza zarówno hałas wentylatora wydostający się na zewnątrz, jak również hałasy zewnętrzne, które dostają się kuchni przez przewód wylotowy (np. hałas uliczny). W tym celu tłumik powinien zostać umieszczony możliwie blisko przed wylotem ①.

Podłączenie elektryczne

Wyciąg kuchenny jest seryjnie wyposażony we wtyczkę do podłączenia do gniazda ochronnego.

Jeśli gniazdo nie jest swobodnie dostępne lub przewidziane zostało przyłącze stałe, proszę się upewnić, że po stronie instalacji dostępne jest urządzenie rozłączające wszystkie bieguny.

! Zagrożenie pożarowe przez przegrzanie.

Praca wyciągu kuchennego za pośrednictwem gniazd wielokrotnych i przedłużaczy może doprowadzić do przeciążenia kabla.

Ze względów bezpieczeństwa nie należy stosować żadnych gniazd wielokrotnych ani przedłużaczy.

Instalacja elektryczna musi być wykonana zgodnie z obowiązującymi normami.

Ze względów bezpieczeństwa zalecamy zabezpieczenie obwodu elektrycznego, do którego przyłączony jest wyciąg kuchenny, za pomocą wyłącznika różnicowoprądowego (RCD) typu .

Uszkodzony przewód przyłączeniowy może zostać wymieniony wyłącznie na specjalny przewód przyłączeniowy takiego samego typu (dostępny w serwisie Miele). Ze względów bezpieczeństwa wymiana może zostać dokonana wyłącznie przez wykwalifikowanego fachowca lub serwis Miele.

Informacje dotyczące wartości znamionowych i odpowiedniego zabezpieczenia są zamieszczone w tej instrukcji użytkownika lub na tabliczce znamionowej. Porównać te dane z danymi przyłą-

Instalacja

cza elektrycznego w miejscu instalacji. W razie wątpliwości należy zasięgnąć opinii elektryka.

Możliwa jest czasowa lub stała praca na autonomicznym lub niezynchronizowanym z siecią systemie zasilania (jak np. mikro sieci, systemy rezerwowe). Warunkiem dla takiej eksploatacji jest, żeby system zasilania odpowiadał specyfikacji EN 50160 lub porównywalnej. Środki ochronne przewidziane w instalacji domowej i w tym produkcie Miele muszą być zapewnione w swojej funkcji i działaniu również w trybie pracy autonomicznej lub niezynchronizowanej z siecią, albo muszą być zastąpione przez równoważne środki w instalacji. Patrz np. aktualne wydanie VDE-AR-E 2510-2.

Dane techniczne

Silnik wentylatora	80 W
Oświetlenie miejsca do gotowania	3 x 3 W
Całkowita moc przyłączeniowa	89 W
Napięcie, częstotliwość prądu	AC 230 V, 50 Hz
Zabezpieczenie	10 A
Długość przewodu zasilającego	1,5 m
Ciężar	
DA 6798 W	30 kg

Moduł WiFi

Częstotliwość	2,400–2,4835 GHz
Maksymalna moc nadawania	< 100 mW

Wyposażenie dodatkowe dla trybu zamkniętego obiegu powietrza

Filtr zapachów DKF 25-P lub DKF 25-R (z możliwością regeneracji)

Deklaracja zgodności

Niniejszym Miele oświadcza, że ten wyciąg spełnia wymagania Dyrektywy 2014/53/WE.

Pełny tekst deklaracji zgodności WE jest dostępny pod jednym z poniższych adresów internetowych:

- Produkty, Pobieranie, na stronie www.miele.pl
- Serwis, Materiały informacyjne, na stronie www.miele.pl/domestic/materiały-informacyjne-miele-385.htm przez podanie nazwy produktu lub numeru fabrycznego

Wskazówka do testów porównawczych

Ustalenie efektywności energetycznej musi się odbywać w trybie otwartego obiegu powietrza. Fabrycznie ustawiony jest tryb zamkniętego obiegu powietrza. Przełączenie na tryb otwartego obiegu powietrza następuje przez dezaktywację licznika czasu pracy dla filtra/filtrów zapachów (patrz „Pierwsze uruchomienie“).

Dane techniczne

Karta produktu do okapów nadkuchennych dla gospodarstw domowych

w odniesieniu do rozporządzenia delegowanego Komisji (UE) nr 65/2014 oraz rozporządzenia nr 66/2014

MIELE	
Identyfikator modelu	DA 6798 W
Roczne zużycie energii (AEC_{hood})	27,8 kWh/rok
Klasa efektywności energetycznej	A+
Wskaźnik efektywności energetycznej (EEl_{hood})	37,8
Wydajność przepływu dynamicznego (FDE_{hood})	38,9
Klasa wydajności przepływu dynamicznego	
A (największa efektywność) do G (najmniejsza efektywność)	A
Sprawność oświetlenia (LE_{hood})	35,6 lx/W
Klasa sprawności oświetlenia	
A (największa efektywność) do G (najmniejsza efektywność)	A
Efektywność pochłaniania zanieczyszczeń	67,1%
Klasa efektywności pochłaniania zanieczyszczeń	
A (największa efektywność) do G (najmniejsza efektywność)	D
Natężenie przepływu powietrza mierzone w optymalnym punkcie pracy	370,2 m ³ /h
Natężenie przepływu powietrza (minimalna wydajność)	180 m ³ /h
Natężenie przepływu powietrza (maksymalna wydajność)	380 m ³ /h
Natężenie przepływu powietrza (tryb intensywny lub turbo)	610 m ³ /h
Maks. natężenie przepływu powietrza (Q_{max})	610 m ³ /h
Ciśnienie powietrza mierzone w optymalnym punkcie pracy	367 Pa
Poziom hałasu jako hałas emitowany w postaci fal akustycznych odniesionych do A (minimalna wydajność)	36 dB
Poziom hałasu jako hałas emitowany w postaci fal akustycznych odniesionych do A (maksymalna wydajność)	52 dB
Poziom hałasu jako hałas emitowany w postaci fal akustycznych odniesionych do A (tryb intensywny i turbo)	63 dB
Pobór mocy mierzony w optymalnym punkcie pracy	97,0 W
Zużycie energii elektrycznej w trybie wyłączenia (P_o)	W
Zużycie energii elektrycznej w trybie czuwania (P_s)	0,35 W
Moc nominalna systemu oświetlenia	9,0 W
Średnie natężenie oświetlenia zapewnianego przez system oświetlenia na powierzchni płyty grzejnej	320 lx
Współczynnik upływu czasu	0,6

Miele Sp. z o.o.
ul. Czerniakowska 87A
00-718 Warszawa
Tel. 22 335 00 00
www.miele.pl

Miele & Cie. KG
Carl-Miele-Straße 29
33332 Gütersloh
Niemcy

DA 6798 W

pI-PL

M.-Nr 11 475 630 / 02