

## Bruksanvisning Profesjonelt dampstrykesystem

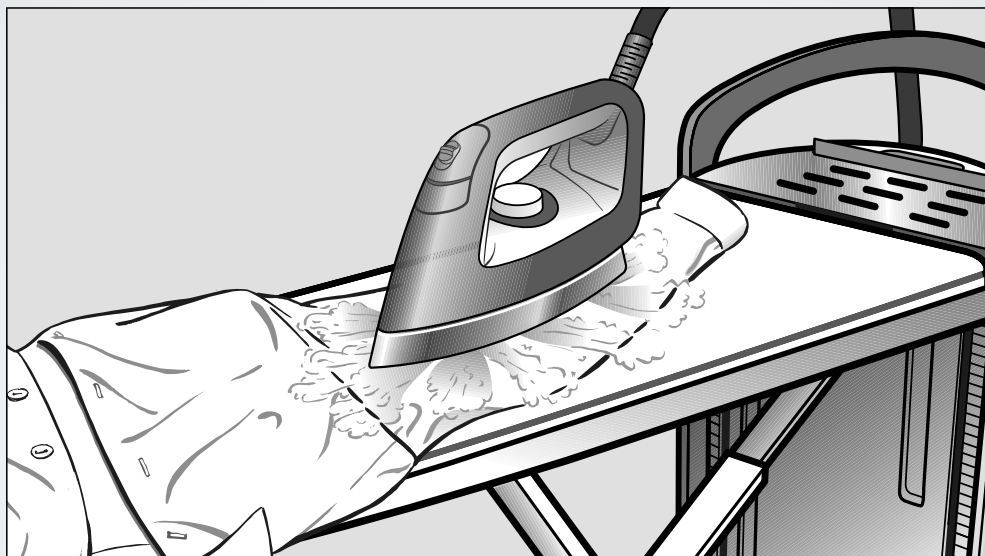

Bruksanvisningen **må** leses før oppstilling - installasjon - igangsetting. Da beskytter du deg mot person- og materiellskade.

## Retur og gjenvinning av emballasjen

Emballasjen benyttes til håndtering og beskytter produktet mot transport-skader. Emballasjematerialene er valgt med sikte på miljøvennlighet og avfallsbehandling og kan derfor generelt gjenvinnes.

Gjenvinning av emballasjen til materialkretsløpet medfører besparelser av råstoffer. Benytt deg av materialspesifikke gjenvinningsstasjoner og returmuligheter. Miele-forhandleren tar transportemballasjen i retur.

## Retur og gjenvinning av det gamle produktet

Elektriske og elektroniske produkter inneholder ofte verdifulle materialer. De inneholder imidlertid også skadelige stoffer, blandinger og komponenter, som har vært nødvendige for produktets funksjon og sikkerhet. I restavfallet eller ved feil behandling kan disse stoffene være helseskadelige og skade miljøet. Kast derfor aldri produktene som restavfall.



Benytt i stedet de offentlige returpunktene for innlevering og gjenvinning av slike produkter. Produktene kan leveres gratis til kommunale gjenvinningsstasjoner, forhandlere av tilsvarende produkter eller til Miele. For mer informasjon, se [www.miele.no](http://www.miele.no). Du er selv juridisk ansvarlig for å slette personlige data som måtte befinne seg i de gamle produktene. Du er rettslig forpliktet til å ta ut gamle batterier, akkumulatorer og lamper som ikke sitter fast i produktet, og som kan tas ut uten at de blir ødelagt. Ta dem med til et egnet returpunkt, der de kan leveres gratis. Sørg for at produktet oppbevares utilgjengelig for barn til det kjøres bort.

---

<b>Aktivt miljøvern</b> .....	2
<b>Sikkerhetsregler</b> .....	6
<b>Beskrivelse av apparatet</b> .....	14
<b>Transport</b> .....	17
<b>Oppstilling</b> .....	18
Justere høyden .....	19
<b>Tilkobling</b> .....	20
Tilkoble strømledning .....	20
Ta ut strykejernet og holderen til dampslangen .....	21
Tilkobling av dampslange.....	21
<b>Første igangsetting</b> .....	23
Vannhardhet .....	23
Måling av vannhardhet med teststrimmelen .....	23
Første igangsetting.....	24
Slå på dampstrykesystemet.....	24
Innstilling av språk.....	24
Innstilling av vannhardhet.....	25
Første igangsetting avsluttet .....	26
<b>Innkobling</b> .....	27
Slå på dampstrykesystemet.....	27
Fylling av vanntanken .....	28
Ta ut vanntanken .....	28
Fulle på vann .....	28
Dampproduksjon.....	28
Vannkvaliteter .....	29
Valg av stryketemperatur.....	30
CoolDown-funksjon.....	32
AutoOff funksjon.....	32
<b>Stryking</b> .....	33
Stryking med damp .....	33
Stryking uten damp .....	34
Stryking med non-stick-såle (ekstrautstyr).....	34
Sett på non-stick-sålen .....	35
Ta av non-stick-sålen .....	35

# Innhold

---

Aktivt strykebrett .....	36
Innsugningsfunksjon .....	36
Oppblåsingsfunksjon .....	36
Inn-/utkoblingsautomatikk.....	36
Memory-funksjon .....	36
Oppvarmet strykeflate.....	36
<b>Steamer</b> .....	38
Tilkobling av steameren.....	38
Bruk av steamer .....	40
Børste .....	41
Sette på børsten.....	41
Ta av børsten.....	41
<b>Slå av dampstrykesystemet</b> .....	42
<b>Slå sammen apparatet</b> .....	43
Stille inn strykebrettet på den laveste arbeidshøyden .....	43
Slå sammen strykebrettet .....	44
Trekk ut dampslangen .....	45
Sette på plass strykejernet.....	45
Legge vekk steameren .....	45
Tømming av vanntanken .....	46
Oppbevaring av dampstrykesystemet .....	46
<b>Rengjøring og stell</b> .....	47
Automatisk skylling .....	47
Forberede skylling .....	47
Tømming av restvannbeholder .....	47
Avkalking .....	48
Varsling om avkalking.....	49
Forhåndsstart av avkalking .....	50
Avkalkingsprosess.....	50
Rengjøring av kabinett .....	57
Rengjøring av strykesålen .....	57
Rengjøring eller utskiftning av stryketrekk .....	58
Rengjøring av vannfilter .....	59
Ta ut vanntanken .....	59
<b>Ekstraustyr</b> .....	63
Tilbehør .....	63
Non-stick-såle.....	63
Trekk til profesjonelt strykebrett (APIB 003) .....	63
Steamer .....	63

# Innhold

---

Rengjørings- og pleieprodukter.....	63
Avkalkingstabletter til dampstrykesystemet.....	63
<b>Hvis feil oppstår</b> .....	64
Feilretting.....	65
Displaymeldinger.....	70
<b>Service</b> .....	73
<b>Elektrotilkobling</b> .....	74
<b>Tekniske data</b> .....	75

## Sikkerhetsregler

---

⚠ Dette dampstrykesystemet oppfyller de påbudte sikkerhetskrav. Hvis dampstrykesystemet ikke brukes forskriftsmessig, kan det føre til skader på personer og gjenstander.

Les bruksanvisningen før du tar dampstrykesystemet i bruk. Den gir viktige opplysninger om sikkerhet, bruk og vedlikehold av dampstrykesystemet. Du beskytter deg selv og forhindrer skade på dampstrykesystemet.

Ta vare på bruksanvisningen og gi den videre til en eventuell senere eier.

### Forskriftsmessig bruk

- ▶ Dampstrykesystemet er beregnet for profesjonell bruk.
- ▶ Dampstrykesystemet må kun brukes til stryking av tekstiler, som er egnet for stryking iht. vaskeetiketten.
- ▶ Dampstrykesystemet må kun brukes til de bruksområdene som er beskrevet i bruksanvisningen. All annen bruk er ikke tillatt. Miele er ikke ansvarlig for skader som skyldes annen bruk enn produktet er bestemt for, eller feil betjening.
- ▶ Dette dampstrykesystemet kan benyttes av barn som er åtte år gamle eller eldre og av personer med nedsatte fysiske, sensoriske eller mentale evner eller manglende erfaring og kunnskap, forutsatt at de er under oppsyn eller er blitt opplært i sikker bruk av dampstrykesystemet og forstår farene som kan oppstå. Barn må ikke leke med dampstrykesystemet. Rengjøring og vedlikehold må ikke utføres av barn uten tilsyn.
- ▶ Dampstrykesystemet er ikke beregnet for utendørs bruk.

- ▶ Barn under åtte år får bare oppholde seg i nærheten av dampstrykesystemet under tilsyn av en voksen.
- ▶ Barn over åtte år får bare betjene dampstrykesystemet uten tilsyn, dersom betjeningen er forklart slik, at de kan bruke det på en sikker måte. Barn må kunne se og forstå mulige farer ved feil betjening.
- ▶ Barn må ikke rengjøre eller vedlikeholde dampstrykesystemet uten tilsyn.
- ▶ Hold øye med barn som befinner seg i nærheten av dampstrykesystemet. Ikke la barn leke med dampstrykesystemet.
- ▶ Sørg for at barn under åtte år ikke kan nå strykejernet, dampslangen eller nettkabelen til dampstrykesystemet under drift eller avkjøling.

Miele anbefaler at barn først får benytte dampstrykesystemet uten tilsyn fra de er 14 år gamle.

- ▶ Fare for kvelning!  
Hvis barn leker med forpakkingsmaterialer, kan de vikle seg inn i f.eks. folie, eller trekke den over hodet og kveles. Hold forpakkingsmaterialene vekk fra barn.

# Sikkerhetsregler

---

## Teknisk sikkerhet

▶ Kontroller at dampstrykesystemet ikke har synlige ytre skader før oppstilling. Et skadet apparat må ikke tas i bruk. Et skadet apparat kan være farlig å bruke!

▶ Kontroller at strykejernet til dampstrykesystemet ikke er skadet. Strykejernet må ikke brukes dersom det har falt ned, hvis det har synlige skader eller hvis det er lekk.

▶ Før du setter støpselet i stikkontakten må du forsikre deg om at spenningsverdiene (spenning og frekvens) til det lokale strømnettet stemmer overens med spenningsopplysningene på typeskiltet til dampstrykesystemet.

Spør elektrofagfolk om de lokale spenningsverdiene hvis du er i tvil. Tilkobling til en spenning som avviker fra opplysningene på typeskiltet, kan føre til funksjonsfeil eller feil på dampstrykesystemet.

▶ Ta alltid tilkoblingsledningen til dampstrykesystemet helt ut av det nedre oppbevaringsrommet og vikle den helt ut.

▶ En skadet nettkabel må kun erstattes med en spesiell nettkabel av samme type (tilgjengelig hos Mieleles kundeservice). Av sikkerhetsgrunner må denne bare skiftes ut av fagfolk som er autorisert av Miele eller Mieleles serviceavdeling.

▶ Ved skader på trekket til strykebrettet, skal ikke dampstrykesystemet tas i bruk.

Et skadet stryketrekk kan være farlig å bruke.

Dampstrykesystemet må aldri benyttes uten stryketrekk.

Du må alltid bytte ut stryketrekket med et originalt trekk.



- ▶ Sikkerheten for det elektriske anlegget i dampstrykesystemet garanteres kun hvis det kobles til et forskriftsmessig installert jordingsystem. Det er meget viktig at denne grunnleggende sikkerhetsforutsetningen kontrolleres. I tvilstilfeller bør fagfolk kontrollere husinstallasjonen. Miele kan ikke gjøres ansvarlig for skader som skyldes manglende eller brutt jordledning (f.eks. elektrisk støt).
- ▶ Tilkobling av dampstrykesystemet til strømmettet må ikke skje via flerveisstikkontakter eller skjøteledning, da de ikke ivaretar sikkerheten på en tilfredsstillende måte (f.eks. brannfare ved overoppheting).
- ▶ Dampstrykesystemet er i overensstemmelse med gjeldende forskrifter. Reparasjoner utført av ukyndige kan medføre betydelig fare for brukeren, som produsenten ikke overtar noe ansvar for. Reparasjoner skal bare utføres av fagfolk som er autorisert av Miele, ellers gjelder ikke noe garantiansvar ved påfølgende skader.
- ▶ Defekte deler må bare skiftes ut med reservedeler spesifisert av Miele. Bare ved bruk av disse delene kan Miele garantere at de sikkerhetskravene som stilles til apparatene, blir oppfylt.

## Sikkerhetsregler

---

- ▶ Ved reparasjon samt installasjon og vedlikeholdsarbeid må dampstrykesystemet kobles fra strømmettet. Dampstrykesystemet er kun elektrisk koblet fra strømmettet når:
  - støpselet på dampstrykesystemet er trukket ut eller
  - sikringene i husinstallasjonen er koblet ut eller
  - skrusikringene i husinstallasjonen er skrudd helt ut.
- ▶ Sikkerhetsinnretningene og betjeningselementene på dampstrykesystemet må ikke skades, fjernes eller omgås.
- ▶ Dampstrykesystemet må kun brukes når alle avtagbare deler er montert, slik at det ikke er mulig å berøre strømførende eller bevegelige deler.
- ▶ Det må aldri plasseres åpne beholdere med væske på dampstrykesystemet.
- ▶ Hvis du oppdager at det lekker eller søles væske fra beholderne på dampstrykesystemet, må du straks dra støpslet ut av stikkkontakten. Dampstrykesystemet må ikke brukes hvis væsken har trukket inn i systemet. Kontakt Miele's serviceavdeling.
- ▶ Dampstrykesystemet må ikke brukes på ikke-stasjonære oppstillingssteder (f.eks. på skip).

## Bruk

 Fare for forbrenning på grunn av komponenter og damp med høy temperatur.

Strykesålen og områdene rundt strykejernet samt dysene på steameren blir svært varme under drift. Dampen som kommer ut kan forårsake alvorlige forbrenninger.

Unngå direkte berøring med dampen som kommer ut, strykesålen og med dysene på steameren.

Strykesålen og steameren må aldri rettes mot andre personer, dyr eller elektriske produkter av noe slag.

- ▶ Bruk aldri høytrykkspyler eller vannslange ved rengjøring av dampstrykesystemet.
- ▶ Rengjøring av dampstrykesystemet må kun foregå i avkjølt tilstand.
- ▶ Klemfare! Plasser aldri fingrene mellom bevegelige deler under oppstilling, sammenslåing og høydejustering av dampstrykesystemet.
- ▶ Dampstrykesystemet må kun stilles opp på et jevnt og stabilt underlag med tilstrekkelig bæreevne. Dampstrykesystemet må kun brukes når det er slått opp. Strykejernet må brukes og settes ned på en jevn og stabil overflate.
- ▶ Dampstrykesystemet må stilles opp for å kunne stryke, men steameren kan brukes selv om strykebrettet er klappet sammen.
- ▶ Legg ledningen slik at ingen kan snuble i den.
- ▶ Akutt fare for forbrenning under oppvarmet tilstand, dersom du berører sålen på strykejernet eller dysen på steameren. Dette er merket tydelig på strykejernet med varselsymbolet «Advarsel: Varm overflate» ().
- ▶ Bruk **aldri** kun demineralisert (f.eks. destillert) vann i vanntanken. Det kan føre til funksjonsfeil i dampstrykesystemet.

## Sikkerhetsregler

---

- ▶ Sett alltid strykejernet vannrett på plasseringsflaten på dampstrykesystemet. Pass på at dampfunksjonen er slått av og at strykesålen ikke stikker utenfor på noen av sidene. Ikke sett fra deg strykejernet andre steder. Ellers kan det oppstå brannfare!
- ▶ Fare for forbrenning! Dersom strykejernet blir stående lenge på plasseringsflaten under bruk, blir den veldig varm. Unngå direkte berøring av den.
- ▶ Fare for forbrenning! Dampstrålen eller dampdysene til strykejernet eller steameren må ikke rettes direkte mot personer, dyr eller elektriske apparater av noe slag.
- ▶ Fare for forbrenning! Dampstrålen må heller ikke rettes mot kroppsdeler dekket av klær! Klærne forsterker forbrenning av huden.
- ▶ Slå av dampstrykesystemet før støpselet tas ut av stikkontakten.
- ▶ Trekk i støpselet og ikke i ledningen for å trekke den ut av stikkontakten.
- ▶ La aldri dampstrykesystemet stå uten tilsyn når det er slått på. Trekk alltid støpselet ut av kontakten når du forlater dampstrykesystemet.
- ▶ Den oppvarmede sålen på strykejernet må aldri komme i kontakt med nettleidingen eller dampslangen, da disse kan bli skadet.
- ▶ Strykejernet og steameren skal ikke være tilkoblet dampstrykesystemet under avkalking.
- ▶ Ikke sett strykejernet i oppbevaringsrommet når det er **koblet til**. Dette kan skade apparatet.
- ▶ Restvannbeholderen må ikke brukes til lagring av tilbehør eller lignende. Restvannbeholderen skal kun brukes til å ta opp vann.
- ▶ Ikke stikk gjenstander i de forskjellige åpningene på dampstrykesystemet. Ikke bruk dampstrykesystemet hvis en åpning er blokkert.

- ▶ Ikke heng klær på dampstrykesystemet når det er klappet sammen. Det er fare for at det kan velte.
- ▶ Unngå å stryke på elementer med spesielt harde eller skarpe kanter. Det kan lage merker eller riper i sålen på strykejernet.
- ▶ Sett aldri dampstrykesystemet i nærheten av bensin, parafin eller andre lett antennelige stoffer. Dette pga. brann- og eksplosjonsfare!
- ▶ Dampstrykesystemet skal kun brukes innendørs ved temperaturer mellom 10 °C og 40 °C.

Temperaturer rundt frysepunktet, høy varme og fuktighet påvirker funksjonsevnen til dampstrykesystemet.

- ▶ Ikke plasser dampstrykesystemet i rom hvor det er fare for frost. Vann som fryser i vanntanken, dampgeneratoren og dampslangen kan føre til skader.

### **Bruk av tilbehør**

- ▶ Tilbehørsdeler kan bare monteres på dersom de uttrykkelig er godkjent av Miele. Hvis andre deler monteres, tapes krav i forbindelse med garanti og/eller produktansvar.

## Beskrivelse av apparatet

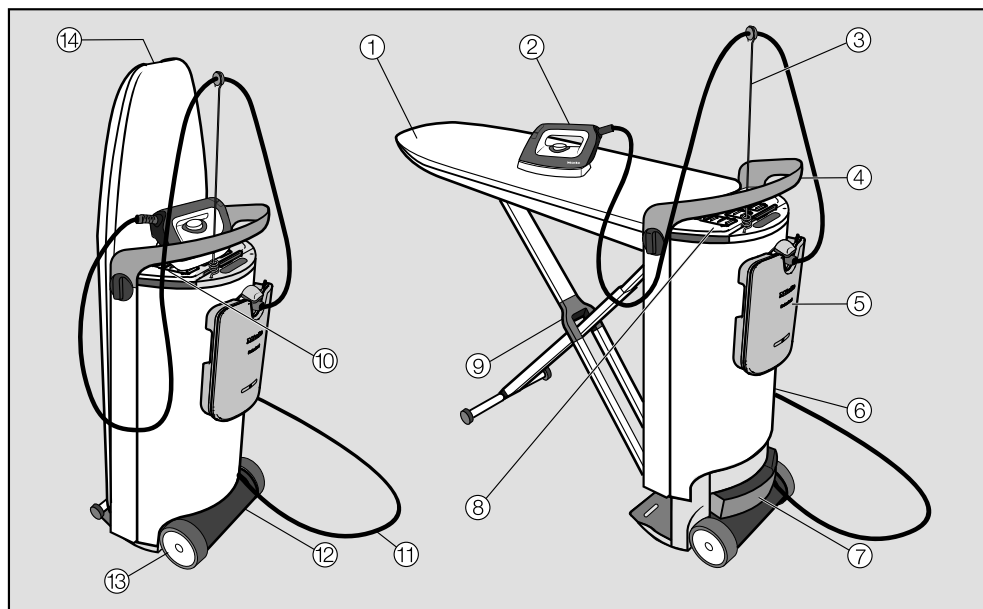

- ① Strykebrett
- ② Strykejern med dampslange
- ③ Holder for dampslange
- ④ Håndtak
- ⑤ Vanntank
- ⑥ Kabinett
- ⑦ Restvannbeholder
- ⑧ Oppbevaringsrom (oppe)  
For oppbevaring av strykejern og dampslange
- ⑨ X-formet stativ til strykebrettet
- ⑩ Plasseringsflate for strykejernet
- ⑪ Nettkabel
- ⑫ Oppbevaringsrom (nede)  
For nettkabel, steamer\* og non-stick-såle\*
- ⑬ Hjul
- ⑭ Utløserhåndtak  
For oppstilling av dampstryke-systemet

\* ekstrautstyr

## Beskrivelse av apparatet

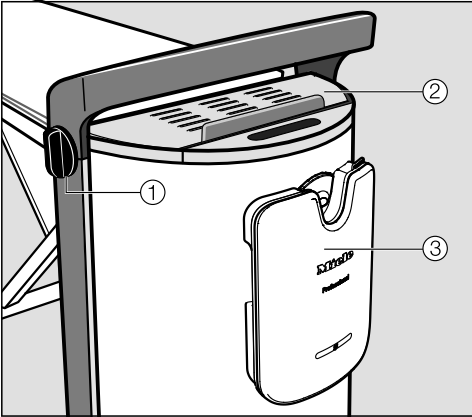

Kabinett

- ① Bryter for høydeinnstilling og sammenslåing
- ② Plasseringsflate for strykejernet
- ③ Damptilkobling

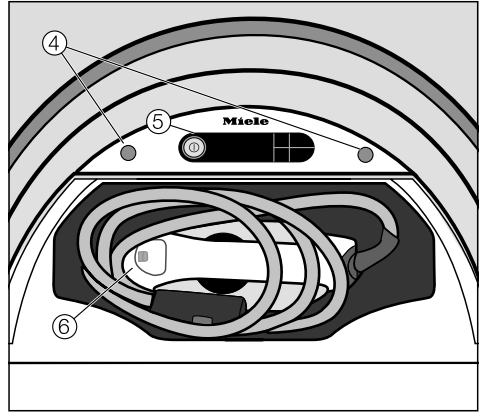



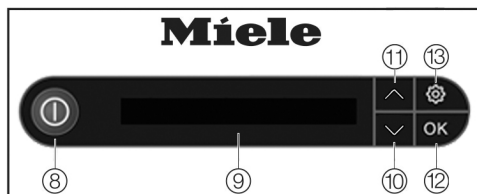

Kabinett (sett ovenfra) med åpent oppbevaringsrom (oppe)

- ④ Hull for holderen til dampslangen
- ⑤ Betjeningspanel
- ⑥ Strykejern med dampslange

## Beskrivelse av apparatet



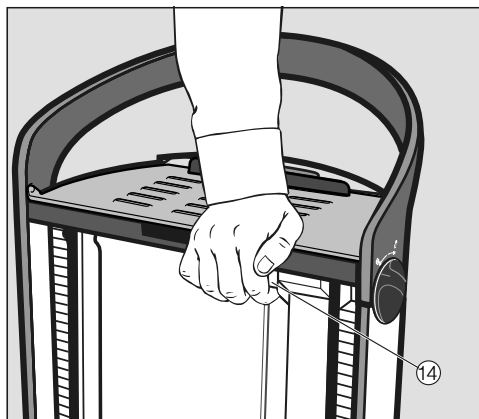

Betjeningsfelt på kabinettet

- ⑧ På/av-tast  Slår dampstrykesystemet av og på.
- ⑨ Display Viser meldinger og fremgangsmåte for brukeren.
- ⑩ Piltast  Lyser når flere valgmuligheter tilbys, eller når displayteksten er lenger enn det er plass til i displayet på en gang. Beveger valglisten nedover eller reduserer verdiene.
- ⑪ Piltast  Lyser når flere valgmuligheter tilbys, eller når displayteksten er lenger enn det er plass til i displayet på en gang. Beveger valglisten oppover eller øker verdiene.
- ⑫ Tast OK Bekrefter valg hhv. anvisninger i displayet.
- ⑬ Tast  Åpner innstillingsmenyen. I innstillingsmenyen kan du når som helst stille inn språk og vannhardhet, eller starte avkalkningsprosessen.



- ⑭ *Tast Nødåpner/Emergency Release*  
Låser opp dampstrykesystemet. Tasten brukes kun når strykebrettet ikke fester seg i endeposisjonen ved oppstilling eller sammenslåing (se kapittel «Hvis feil oppstår»).

Noen av henvisningene i displayet har flere linjer, og kan leses fullstendig ved å trykke på piltastene  eller .



**⚠** Fare for skade både på person og dampstrykesystem når strykebrettet er låst opp.

Hvis dampstrykesystemet transporteres eller løftes i oppslått tilstand, kan festet til strykebrettet løsne.

Dampstrykesystemet må kun transporteres i sammenslått tilstand.

Dampstrykesystemet er utstyrt med 2 hjul. Dermed kan dampstrykesystemet trekkes over en jevn flate i sammenslått tilstand.

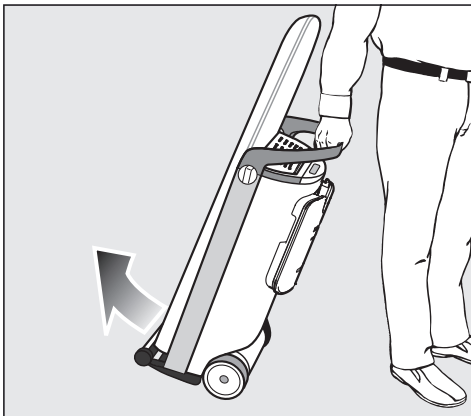

- Ta tak i håndtaket på dampstrykesystemet, tipp det forsiktig mot deg til hjulene kan trille fritt.

På denne måten kommer det enkelt over hindringer som teppekanter, dørterskler eller enkle trinn.

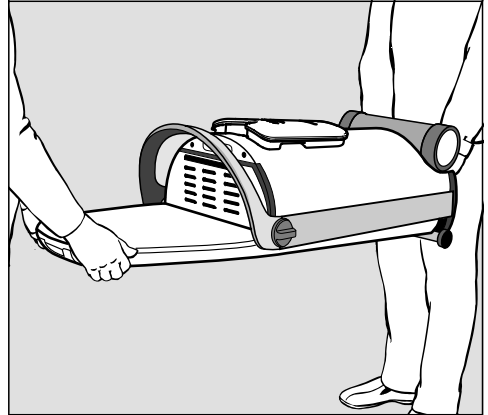

- Det må alltid være 2 personer for å bære dampstrykesystemet i trapper. Da skal strykebrettet være nederst.

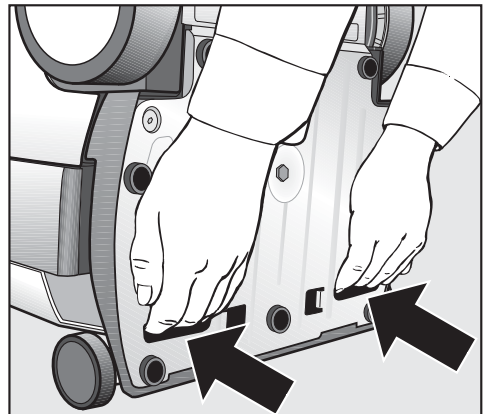

- Bruk de to gripesporene på undersiden av kabinettet når det skal bæres.

## Oppstilling

- Sett dampstrykesystemet på oppstillingsstedet.

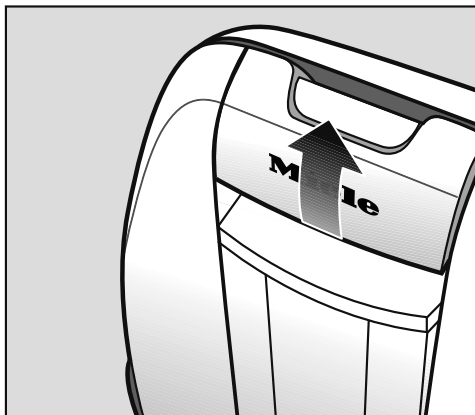

- Trekk opp utløserhåndtaket med en hånd.

Dermed åpnes låsen til strykebrettet og understellet vippes ut.

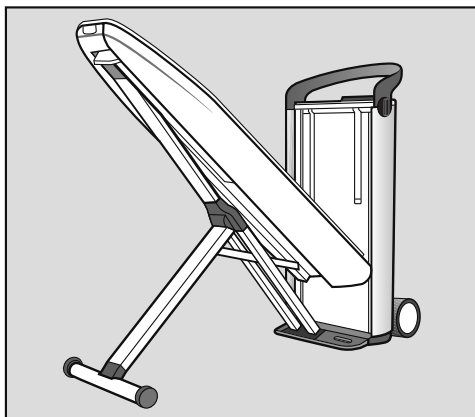

- Hold fortsatt utløserhåndtaket ute og før samtidig strykebrettet ut til det stopper i en 45°-posisjon.

I denne posisjonen holder strykebrettet seg på plass av seg selv.

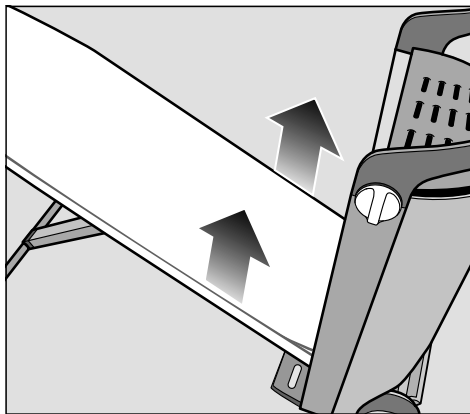

- Trekk strykebrettet opp med begge hender i en vannrett posisjon, til det klikker på plass på hver side av kabinettet.

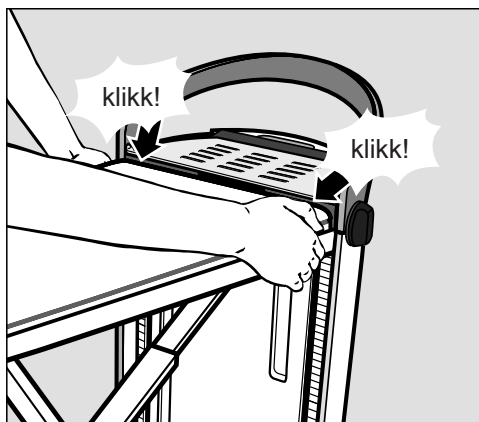

- Forsikre deg om at strykebrettet er låst på hver side av kabinettet.

For at høydeinnstillingen og viften i strykebrettet skal fungere, er det en forutsetning at det er låst på begge sider.

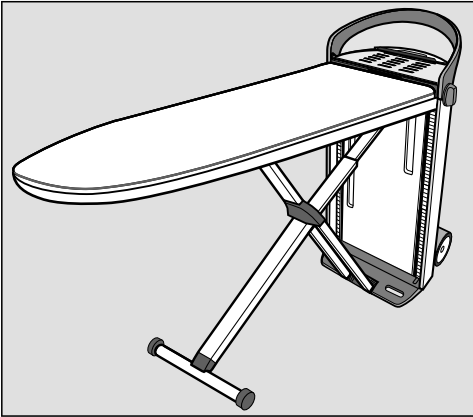



Dermed er dampstrykesystemet ferdig oppstilt. Dette tilsvarer den laveste arbeidshøyden med ca. 83 cm.

## Justere høyden

Dampstrykesystemet kan tilpasses individuelt til din arbeidshøyde. Den høyeste arbeidshøyden tilsvarer ca. 102 cm.

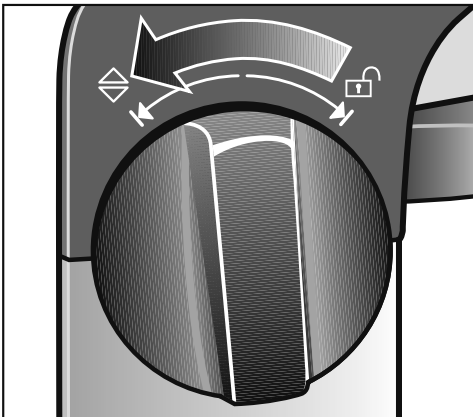
Ved høydejusteringen må du passe på at nettkabelen ikke kommer i klem.



- Vri én av de to bryterne på siden av håndtaket på kabinettet i retning  til den stopper. Hold bryteren fast i denne posisjonen.

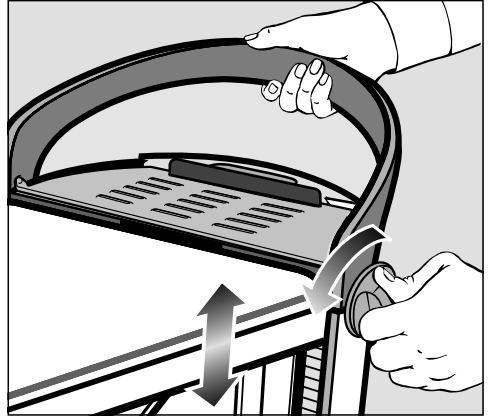

- Samtidig trekker du opp eller trykker ned håndtaket med den andre hånden.

Du må aldri trykke på strykebrettet ved justering av høyden.

Du må alltid bruke håndtaket når du skal justere høyden på kabinettet.

- Så snart du har nådd din individuelle arbeidshøyde, slipper du bryteren.

Bryteren spretter tilbake til midtre posisjon. Strykebrettet holdes fast i den innstilte posisjonen.

Som en ekstra stabilisering kan du høre når strykebrettet fester seg ved belastning. På denne måten er den valgte høyden dobbelt så sikker.

**Tips:** Juster arbeidshøyden til omtrent hoftehøyde, slik at du får en behagelig arbeidsstilling.

# Tilkobling

## Tilkoble strømledning

Dampstrykesystemet er klargjort for tilkobling til en forskriftsmessig installert jordet stikkontakt for AC 220-240 V, 50-60 Hz.

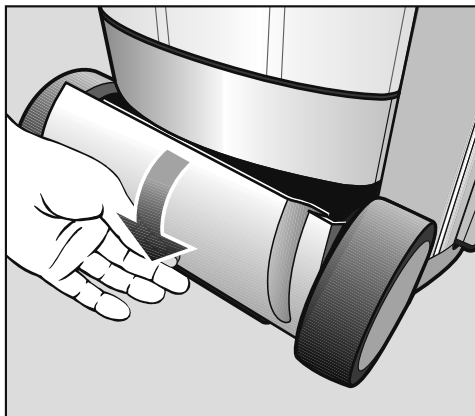

- Åpne det nedre oppbevaringsrommet ved å felle ned lokket.

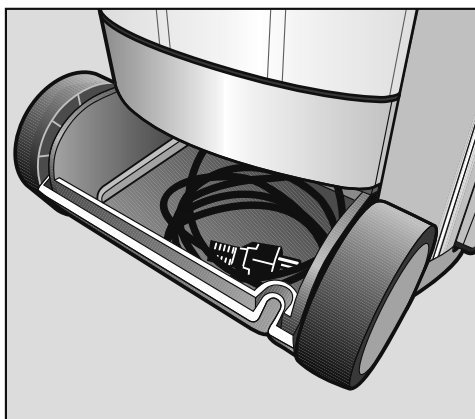

- Ta tilkoblingsledningen helt ut av det nedre oppbevaringsrommet.
- Sett støpslet i en egnet jordet stikkontakt (se kapittel «Elektrotilkobling»).

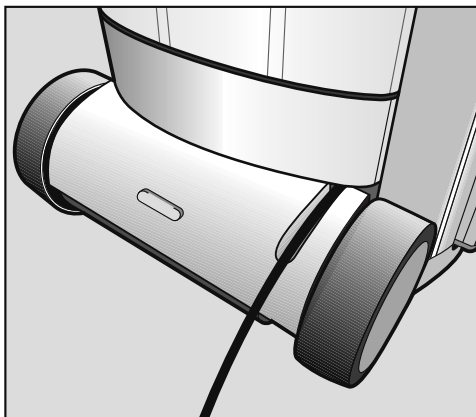

- Legg tilkoblingsledningen i utsparringen i lokket.
- Lukk det nedre oppbevaringsrommet.

Pass på at tilkoblingsledningen ikke ligger i klem mellom lokket og kabinettet, eller mellom hjulene og kabinettet.

## Ta ut strykejernet og holderen til dampslangen

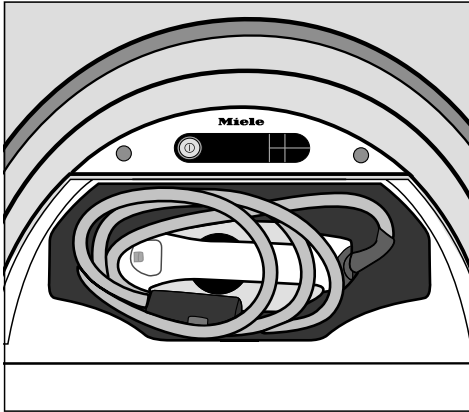

- Vipp opp lokket til oppbevaringsrommet (oppe) på kabinettet.
- Ta ut strykejernet.
- Lukk oppbevaringsrommet.

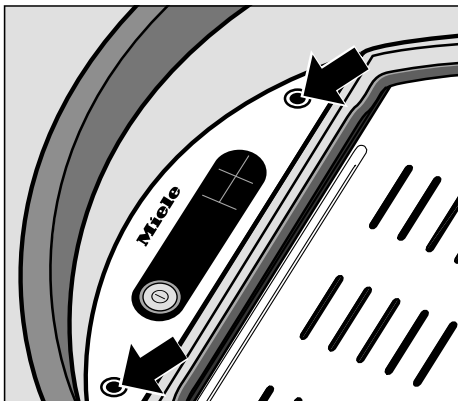

- Sett den vedlagte holderen til dampslangen i ett av hullene som er beregnet til dette.

**Tips:** Bruk hullet på samme side som du stryker på.

Dampstrykesystemet kan betjenes av høyre- og venstrehendte. Betjeningen er optimalisert for begge sider.

## Tilkobling av dampslange

- Åpne lokket på damptilkoblingen.

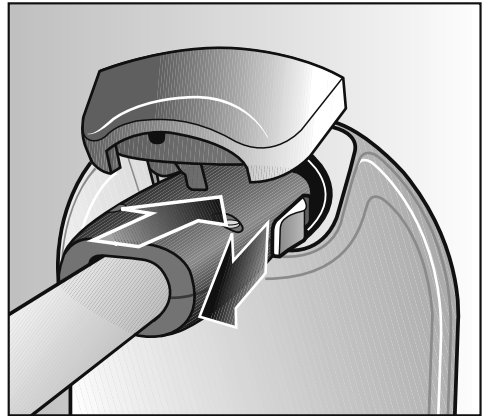

- Trekk tilbake skyverer på støpset til dampslangen.
- Sett støpselet i damptilkoblingen.
- Slipp skyvebryteren på støpselet når det klikker på plass i damptilkoblingen.

Strykejernet er nå koblet til damptilkoblingen.

## Tilkobling

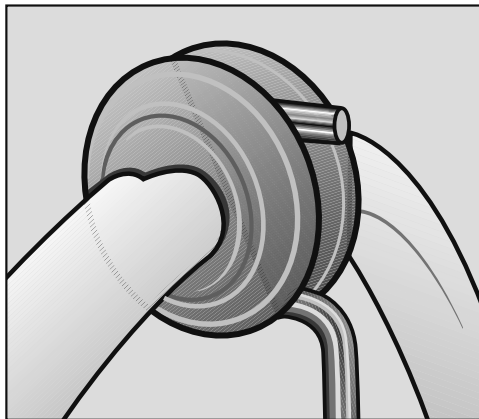

- Sett dampslangen med gummiringen inn i holderen til dampslangen.

Pass på at dampslangen sitter godt fast, og at den ikke er vridd.

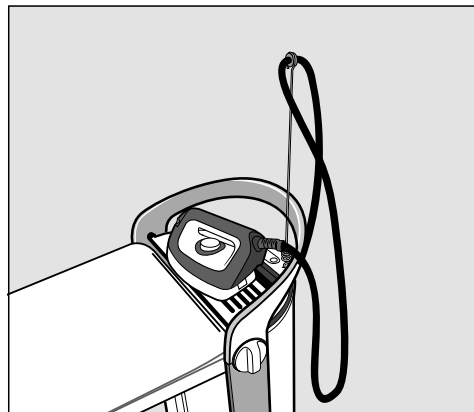

- Sett alltid strykejernet på plasseringsflaten før stryking og i pausene, for å unngå skader eller misfaring på trekket til strykebrettet.

⚠ Det er fare for at strykejernet kan velte dersom det settes på høykant. Et strykejern som settes på høykant kan lett velte og falle ned. Sett alltid strykejernet på plasseringsflaten med strykesålen ned.

⚠ Fare for forbrenning pga. den varme plasseringsflaten. Dersom strykejernet står lenge på plasseringsflaten, blir den veldig varm. Unngå direkte berøring med plasseringsflaten. Ta kun tak i håndtaket på lokket.

Det er viktig å slå av den kontinuerlige dampfunksjonen før du slår på dampstrykesystemet, og før du setter fra deg strykejernet. Dersom den kontinuerlige dampfunksjonen ikke blir slått av, vises meldingen ⚠ Slipp dampasten i displayet. Lås opp tasten  ved å trykke skyvebryteren på strykejernet forover (se kapittel «Stryking»).

Det kan dannes kondensvann på plasseringsflaten. Det påvirker ikke dampstrykesystemets funksjon.

- Før dampstrykesystemet tas i bruk første gang må all forpakning fjernes (f.eks. folien på kabinettet).

## Vannhardhet

For at dampstrykesystemet skal virke problemfritt, og for at oppfordringen om avkalkning skal vises til riktig tid, må den lokale vannhardheten stilles inn.

Vannets hardhet angir hvor mye kalk som er oppløst i vannet. Jo mer kalk som er oppløst i vannet, jo hardere er vannet. Og jo hardere vannet er, desto oftere må dampstrykesystemet avkalkes.

Det lokale vannverket kan gi opplysninger om vannets hardhet. Du kan ofte finne denne informasjonen på vannverkets hjemmeside på internett.

Alternativt kan du måle den omtrentlige vannhardheten med den medfølgende teststrimmelen.

## Måling av vannhardhet med teststrimmelen

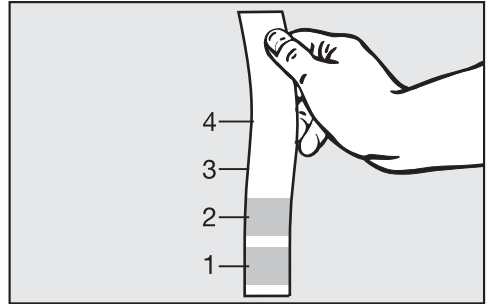

- Dypp teststrimmelen i vannet i ca 1 sekund.
- Ta den ut og rist av vannet.

Etter ca. 1 minutt kan du lese av vannhardheten i følgende tabell ved hjelp av fargingen av teststrimmelen:

Hardhetsområde på teststrimmelen

Teststrimmel	Vannhardhet
4 grønne felt	< 3 °dH
1 rødt felt	> 4 °dH
2 røde felt	> 7 °dH
3 røde felt	> 14 °dH
4 røde felt	> 21 °dH

**Tips:** Ved en ev. senere service, letter du arbeidet for teknikeren hvis du kjenner til vannhardheten. Skriv derfor vannhardheten inn her: ..... °dH

# Første igangsetting

## Første igangsetting

- Vennligst gjennomfør alle de følgende skrittene ved første igangsetting:

### Slå på dampstrykesystemet



- Trykk på tasten  på betjeningsfeltet på kabinettet.



Velkomsthilsen vises i displayet. Deretter guider displayet deg gjennom følgende innstillinger:



## Innstilling av språk

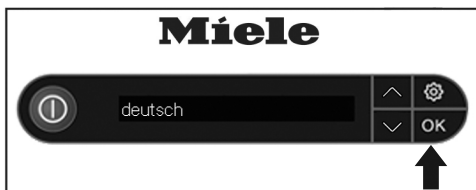

- Velg ønsket språkinnstilling ved hjelp av piltastene  $\nabla$  eller  $\blacktriangle$ .



- Bekreft valget med OK.

Språkinnstillingen kan til enhver tid endres i innstillingsmenyen (tast , meny punkt **Språk** ).



# Første igangsetting

## Innstilling av vannhardhet



Displaymeldingen **i** Still inn vannhardhet...må først bekreftes med OK-tasten, før vannhardheten kan stilles inn.

I dampstrykesystemet stilles vannhardheten i trinn fra 1-10.

Du finner trinnene for innstilling av vannhardhet i følgende tabell:

°dH	mmol/l	°f	Innstilling
1-4	0,2-0,7	2-7	Trinn 1
5-7	0,9-1,3	9-13	Trinn 2
8-11	1,4-2,0	14-20	Trinn 3
12-15	2,2-2,7	22-27	Trinn 4
16-20	2,9-3,6	29-36	Trinn 5
21-25	3,8-4,5	38-45	Trinn 6
26-30	4,7-5,4	47-54	Trinn 7
31-36	5,6-6,5	56-65	Trinn 8
37-45	6,7-8,1	67-81	Trinn 9
46-70	8,3-12,6	83-126	Trinn 10

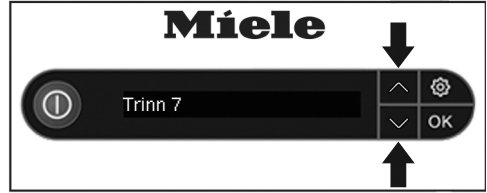

- Velg aktuelt trinn for vannhardhet med piltastene  $\nabla$  eller  $\blacktriangle$  i betjeningsfeltet.

**Tips:** Hvis vannets hardhet varierer (f.eks. 37 - 50 °dH), programmer alltid den høyeste verdien (i dette eksempelet 50 °dH = Trinn 10).

Pass på at du stiller inn riktig vannhardhet.

Ved feil innstilling tapes krav i forbindelse med garanti.

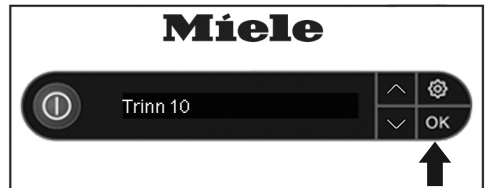

- Bekreft valget ved å trykke OK.

Dampstrykesystemet er nå stilt inn med angitt vannhardhet.

Vannhardheten kan til enhver tid endres i innstillingsmenyen (tast , meny-punkt Vannhardhet).

# Første igangsetting

---

## Første igangsetting avsluttet

Dermed er innstillingen for første igangsetting avsluttet. Meldingen **i** Første igangsetting avsluttet vises i displayet.

Bekreft denne meldingen med OK-tasten.

Som regel gjennomfører dampstrykesystemet en automatisk skylning etter første igangsetting.

Dampstrykesystemet kan nå slås av eller brukes videre.

Ved første gangs bruk kan det oppstå lukt under oppvarming. Denne lukten forsvinner etter videre bruk.

Under bruk av dampstrykesystemet kan det høres pumpe-, koke- og bankelyder. Dette er normale driftslyder, og ingen tegn på feil.

## Slå på dampstrykesystemet



- Trykk på tasten ① på betjeningspanelet på kabinettet for å slå på dampstrykesystemet.

Tasten ① lyser og velkomsthilsenen vises noen sekunder i displayet.

Hvis strykejernet ikke var koblet til damptilkoblingen før det ble slått på, vises meldingen **i** Koble til slangen i displayet. I så fall må dampslangen settes i damptilkoblingen (se kapittel «Tilkobling»).

Hvis dampstasten **☰** på strykejernet er låst når dampstrykesystemet slås på, vises meldingen **⚠** Slipp dampstasten i displayet. I dette tilfellet må du først låse opp dampstasten ved å trykke skyvebryteren på strykejernet forover (se kapittel «Stryking»).

Deretter vises meldingen **⋮** Oppvarmingsfase i displayet. Dampstrykesystemet varmes opp. Det kan komme noe vanddamp ut av strykejernet under oppvarmingsfasen.

Så snart dampstrykejernet er klart til bruk og damp er tilgjengelig, vises dette i displayet med meldingen **☑** Klar til bruk.

Avhengig av driftstid kan dampstrykesystemet sette i gang en automatisk skylning rett etter at det er slått på (se kapittel «Automatisk skylning»), eller oppfordre til avkalking (se kapittel «Avkalking»).

Det er ikke mulig å bruke strykejernet under skylle- eller avkalkingsprosesser.

# Innkobling

## Fylling av vanntanken

Dersom vanntanken er tom eller ikke satt inn i kabinettet vises meldingen

 Fyll vanntanken i displayet.

## Ta ut vanntanken

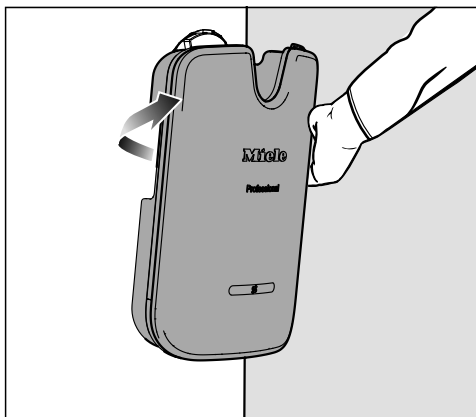

■ Ta tak i håndtaket på vanntanken.

■ Trekk håndtaket nedover.

Vanntanken løsner da fra holderen.

■ Ta vanntanken ut oppover.

Det kan dryppe litt fra vanntanken i det ventilene i tanken lukkes.

**Tips:** Ved å ta ut vanntanken langsomt, kan det unngås at det drypper fra den.

## Fylle på vann



■ Åpne lokket oppe på vanntanken.

■ Fyll vanntanken med friskt vann (vanntemperatur ca. 15–35 °C).

■ Lukk lokket på vanntanken.

■ Sett vanntanken inn igjen i kabinettet.

Vanntanken kan når som helst tas ut og fylles på (også under strykeprosessen). Den nødvendige vannmengden avhenger av dampforbruket.

## Dampproduksjon



Etter at vanntanken er satt inn må du vente til dampproduksjonen er klar. Dette signaliseres med displaymeldingen  Klar til bruk.

Dersom vanntanken etterfylles under strykeprosessen, må dampgeneratoren eventuelt varmes opp igjen.

**Tips:** Det oppstår ingen ventetid hvis du fyller opp tanken og setter den på plass igjen umiddelbart etter at meldingen  Fyll vanntanken vises i displayet.

Dampstrykesystemet er ikke aktivt, så lenge meldingen  Fyll vanntanken vises i displayet. Strykejernet kan allikevel fortsatt brukes.

**Tips:** Du kan stryke strømbesparende uten damp ved å ta ut vanntanken. Dampgeneratoren varmes dermed ikke opp. Oppblåsnings- og innsugningsfunksjonen på strykebrettet fungerer da heller ikke (se kapittel «Aktivt strykebrett»).

## Vannkvaliteter

- Bruk kun friskt vann fra springen.
- Du kan også bruke vann som er renset gjennom vanlige filter.

Hvis vannhardheten er over 14 °dH bør du blande vannet fra kranen 1:1 med destillert vann. Derved halveres vannhardheten. Still inn tilsvarende halvert vannhardhetsgrad i dampstrykesystemet (se kapittel «Innstilling av vannhardhet»).

Hvis vannet fra kranen har en vannhardhet på 60 °dH, gir blandingsforholdet 1:1 med destillert vann en vannhardhet på 30 °dH. Innstilling for vannhardheten i dampstrykesystemet blir da Trinn 7.

Bruk aldri kun destillert vann i vanntanken.

Det kan føre til funksjonsfeil i dampstrykesystemet.

Bruk aldri vann fra avkalkningsanlegg.

Bruk aldri kondensvann (f.eks. fra andre apparater som klimaanlegg eller tørketrommel).

Bruk aldri regnvann.

Bruk aldri tilsetninger i vannet (f.eks. duftstoffer, strykevann, stivelse, kullsyre).

# Innkobling

## Valg av stryketemperatur

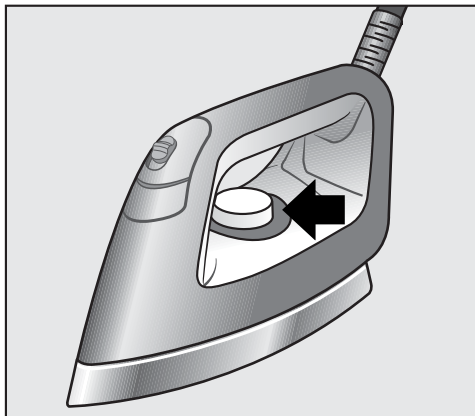

Stryketemperaturen stilles inn med bryteren på strykejernet.

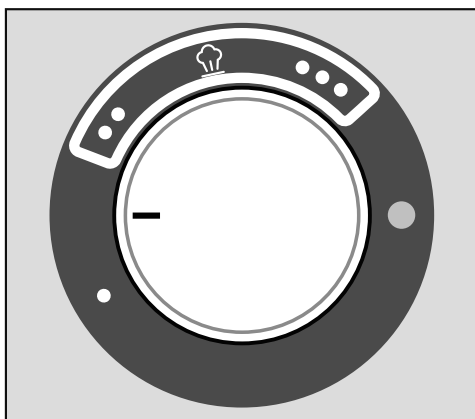

Temperaturtrinnene er merket på bryteren med punktsymboler, som tilsvarer den internasjonale vedlikeholdsmerkingen «Stryking».

På temperaturtrinnene •• og ••• kan man stryke med damp.

På temperaturtrinn • er temperaturen på strykesålen for lav for å stryke med damp. Ikke bruk dampasten  på strykejernet ved dette temperaturtrinnet.







Det kan renne vann ut av dampdysene.

**Tips:** Sorter tøyet etter hvor mye varme det tåler, slik at strykingen går raskere: Stryk først tøy som er ømfintlig for varme (f.eks. syntetiske tekstiler) på temperaturtrinn •. Stryk deretter tøy av ull og silke på temperaturtrinn ••. Til slutt kan du stryke tøy av bomull og lin på temperaturtrinn •••.

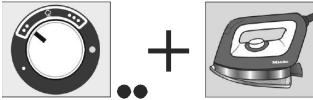
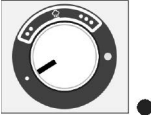
■ Still temperaturvelgeren på ønsket temperaturtrinn.

Kontrollampen på temperaturvelgeren lyser gult så lenge strykejernet varmes opp. Når innstilt temperatur er nådd, slukker kontrollampen igjen.

Strykejernet er klart for bruk.

<b>Vedlikeholdssymbol</b> (på stoffet)	<b>Stryking med damp for et optimalt strykeresultat</b> (stofftype/temperaturinnstilling)	<b>Stryking uten damp</b> (stofftype/temperaturinnstilling)
 Lav temperatur	<p><b>Med non-stick-såle</b>                      (se kapittel "Stryking med non-stick-såle")</p> <p>Lettstelt, syntetisk, applikasjoner, trykk, velur osv.</p> 	Lettstelt, syntetisk 
 Middels temperatur	Ull, silke 	
 Høy temperatur	Lin, bomull 	
	Ingen stryking	

# Innkobling

## CoolDown-funksjon



Varmen på strykejernet slår seg av automatisk når strykejernet ikke har vært i bevegelse på 3 minutter. Utkoblingen av varmen vises med meldingen **i** Strykejern av i displayet. Etter en stund produseres heller ikke damp. Ved låst dampkast vises meldingen **⚠** Slipp dampkasten i displayet. I dette tilfellet må du først låse opp dampkasten **🔓** ved å trykke skyvebryteren på strykejernet forover (se kapittel «Stryking»).

**⚠** Fare for forbrenning på grunn av varm strykesåle.  
Strykesålen er fremdeles varm rett etter at strykejernet er slått av.  
Unngå direkte berøring.

Ved å bevege på strykejernet eller ved å låse opp dampkasten slår varmen seg automatisk på igjen og strykejernet varmes opp. Avhengig av hvor lenge det var slått av, tar det en viss tid før dampproduksjonen er klar igjen.

Så snart dampstrykesystemet og dampen er klar igjen, vises meldingen **🔓** Klar til bruk i displayet på kabinettet.

**⚠** La aldri dampstrykesystemet stå uten tilsyn når strykejernet eller steameren er koblet til.  
Trekk alltid støpslet ut av stikkontakten når du forlater dampstrykesystemet.

## AutoOff funksjon

Når strykejern og steamer ikke har vært i bruk på ca. 25 minutter slår hele dampstrykesystemet seg av automatisk.



Ved å trykke på tasten **⏻** på betjeningsfeltet slår dampstrykesystemet seg på igjen.



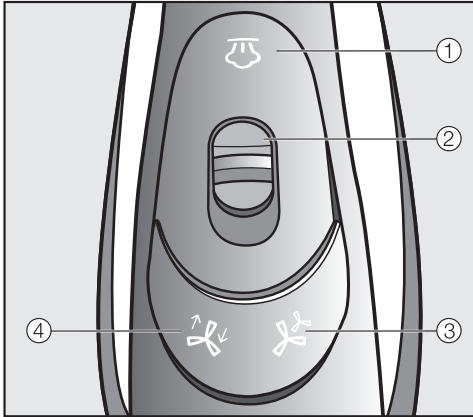

## Dampstrykesystemet PIB 100



- ① Dampstast 
- ② Skyvebryter for konstant damp
- ③ Tast for «effekttrinn» 
- ④ Tast for «oppblåsnings- og innsugningsfunksjon» 

## Stryking med damp

Dampstrykesystemet kan brukes med damp når  Klar til bruk vises i displayet. Du styrer dampstøt med tasten  på strykejernet.

Dersom du trykker på tasten , startes også viften automatisk på undersiden av strykebrettet.



Dersom du slipper tasten  igjen, vil også viften stanse automatisk etter en kort etterløpstid.

Sørg for god ventilasjon av rommet ved langvarig bruk av dampfunksjonen, da det kan dannes høy luftfuktighet.

### Bruk korte dampstøt

- Trykk kort på tasten  og slipp den igjen.

### Bruk av kontinuerlig dampfunksjon

- Trykk på tasten  og trekk samtidig skyvebryteren ② bakover.
- Slipp tasten  igjen.

Når skyvebryteren ② trekkes bakover, er tasten  låst.

Dampslangen kan bli varm.

Det produseres nå kontinuerlig damp.

### Avslutte kontinuerlig dampfunksjon



- Trykk skyvebryteren ② forover igjen.

Dermed blir tasten  låst opp igjen og dampstøt avsluttes.

# Stryking

Det er viktig å stoppe den kontinuerlige dampproduksjonen, før strykejernet settes på plasseringsflaten igjen!

Dersom damptasten ikke låses opp før du setter fra deg strykejernet, blir dampinntaket stanset etter ca. 3 minutter, og meldingen  Slipp damptasten vises i displayet.

Lås opp tasten  ved å trykke skyvebryteren  forover i det du setter fra deg strykejernet.

## Fylling av vanntanken

- Fyll opp vanntanken når meldingen  Fyll vanntanken vises i displayet (se kapittel «Fylling av vanntanken»).

Ved langvarig bruk av dampfunksjonen kan det dannes kondensvann på strykebrettet.

Ømfintlige gulv kan bli skadet av vandrdåpene.

Dersom du oppdager kondensvann under strykebrettet, må du tørke det opp med en klut.

**Tips:** Ved pauser kan det dannes kondensvann i dampslangen. Dette støtes ut når du trykker på tasten . For at tøyet som skal strykes ikke skal bli for fuktig bør ikke det første dampstøtet etter pause rettes mot tøyet.

## Stryking uten damp

- Ta vanntanken ut av dampstrykesystemet, dersom du bare vil stryke uten damp.

Dermed varmes ikke dampgeneratoren opp og du sparer energi.

## Stryking med non-stick-såle (ekstrautstyr)

Med non-stick-sålen kan du vanligvis stryke på applikasjoner, print eller velur, uten å måtte vrenge eller dekke over tekstilene. Samtidig reduserer eller unngår du at det oppstår blanke striper på mørke tekstiler.

Først må alltid non-stick-sålen testes på et sted på stoffet som ikke er så synlig.

 Fare for forbrenning på grunn av varm strykesåle.

Strykesålen blir veldig varm når dampstrykesystemet slås på, og kan forårsake brannskader ved berøring. Når du bruker dampstrykesystemet, må du unngå direkte kontakt med strykesålen.

Slå av dampstrykesystemet og la strykejernet avkjøles før du berører strykesålen.

## Sett på non-stick-sålen

- Sett strykejernet med spissen i non-stick-sålen.

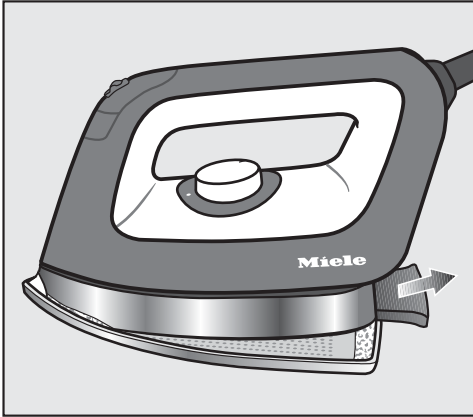

- Trekk haken bak på non-stick-sålen bakover.
- Hold haken fast i denne posisjonen.
- Trykk strykejernet helt på non-stick-sålen.
- Slipp haken igjen.

Non-stick-sålen fester seg på strykejernet.

- La non-stick-sålen varme seg opp i ca. 1 minutt før stryking, til riktig stryketemperatur er nådd.

Strykejernet er nå klart til bruk.

## Ta av non-stick-sålen

- Hold fast i håndtaket på strykejernet.

⚠ Fare for forbrenning pga. varmt strykejern og non-stick-sålen. Non-stick-sålen er fremdeles varm etter bruk. Unngå direkte berøring. Du må kun ta tak i klaffen på non-stick-sålen.

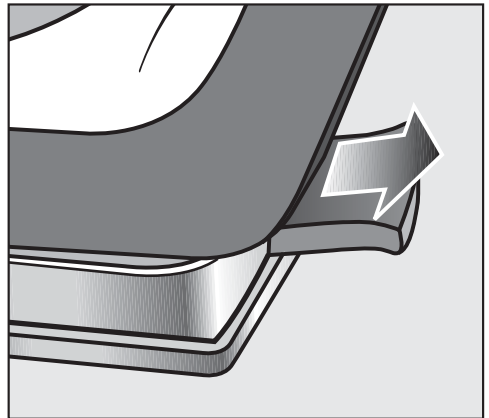

- Trekk klaffen i enden av non-stick-sålen bakover.
- Ta strykejernet ut av non-stick-sålen.
- Oppbevar non-stick-sålen i oppbevaringsrommet (nede), men ikke før den er avkjølt.

# Stryking

## Aktivt strykebrett

Dampstrykesystemet har en vifte som suger opp damp eller blåser opp strykebrettet for optimal plassering av stryketøyet.

Viften på strykebrettet styres med tastene ,  hhv. ,  på strykejernet.

## Innsugningsfunksjon

Innsugningsfunksjonen sørger for at dampen kan trekke optimalt gjennom tøyet. Samtidig forhindrer den at det danner seg kondens på strykebrettet. Gjennom innsugningsfunksjonen fester tøyet seg på strykebrettet, slik at det ikke sklir av.

## Oppblåsingsfunksjon

Ved hjelp av oppblåsingsfunksjonen dannes det en luftpute mellom tøyet og strykebrettet. Dette hjelper til med å unngå at sømmer presses inn i tøyet. Den gjør det også mulig å stryke uten at du må presse strykejernet mot tøyet.

**Tips:** Oppblåsingsfunksjonen hjelper f.eks. ved stryking av rysjer og paljetter.

## Inn-/utkoblingsautomatikk

Med inn- og utkoblingsautomatikken starter viften akkurat i riktig øyeblikk. Ved bruk av damp starter viften automatisk.

Når dampen ikke brukes lenger, stopper viften automatisk etter en kort etterløps-tid.

## Memory-funksjon

Takket være Memory-funksjonen lagres den sist brukte vifteretningen og effekt-trinnet i dampstrykesystemet, og må ikke stilles inn på nytt ved neste gangs bruk.

## Oppvarmet strykeflate

Strykeflaten varmes automatisk opp når dampstrykesystemet er slått på og strykejernet koblet til. Dette reduserer dannelse av kondens på strykebrettet.

Når steameren er koblet til dampstrykesystemet blir ikke strykeflaten varmet opp.

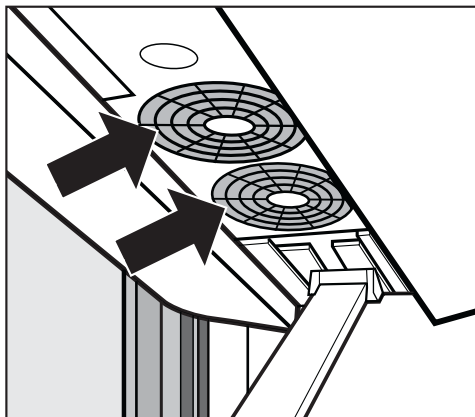

## Viftestyring ved PIB 100



## Aktivering av oppblåsings- og innsugningsfunksjonen

Med tasten  kan man veksle mellom oppblåsingsfunksjon og innsugningsfunksjon.

## Innstilling av effektrinn

Man kan veksle mellom de to effektrinnene på viften med tasten . For hvert trykk på tasten  veksles det mellom følgende effektrinn:

- Effektrinn 1 = 1 vifte aktiv
- Effektrinn 2 = 2 vifter aktive

# Steamer

Steameren er tilgjengelig som ekstrastyr til det profesjonelle dampstrykesystemet PIB 100.

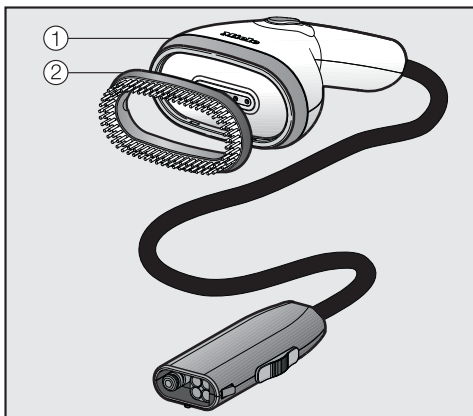

Steameren ① forenkler glatting av tekstiler som er hengt opp, f.eks. kjoler og dressjakker. Takket være det avtakbare børstemunnstykket ② reiser fibre seg opp.

Steameren er lettere enn strykejernet. Det har dessuten ingen varm strykesåle, og kan derfor heller ikke lage noen blanke flekker ved utilsiktet kontakt med tøyet.

Du kan også benytte steameren når strykebrettet er sammenslått.

## Tilkobling av steameren

Som et alternativ til strykejernet kan steameren kobles til damptilkoblingen på dampstrykesystemet.

## Trekk strykejernet ut av damptilkoblingen

⚠ Fare for forbrenning på grunn av varm strykesåle.

Strykesålen til strykejernet er fremdeles varm etter bruk.

Unngå direkte berøring.

La strykejernet avkjøles helt på plasseringsflaten, før du rydder det bort.

Du må ikke dra i dampslangen.

Ta alltid tak i støpslet i enden av dampslangen når du trekker den ut av damptilkoblingen.

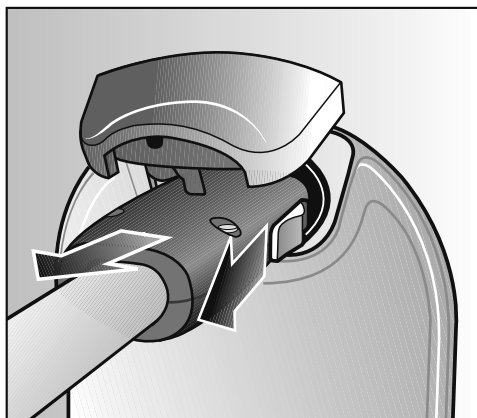

- Trekk skyvebryteren, som befinner seg på siden av støpslet til dampslangen, bakover.
- La skyvebryteren være skjøvet bakover og hold den fast.
- Trekk støpslet ut av damptilkoblingen.

Nå kan steameren kobles til damptilkoblingen.

## Koble steameren til damptilkoblingen

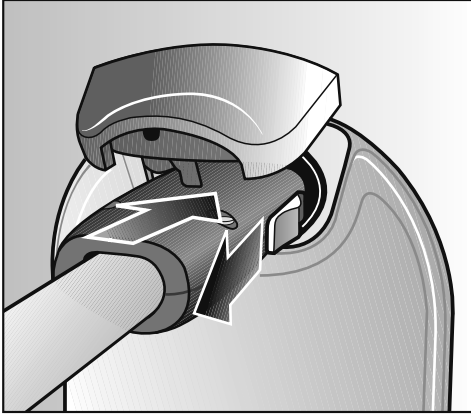

Du kan vekselvis koble strykejernet og steameren til damptilkoblingen. Du trenger ikke å slå av dampstryke-systemet for å gjøre dette.

Etter å ha vekslet mellom strykejern og steamer må du vente en stund før det produseres damp igjen. Det sikrer at det er tilstrekkelig damp til rådighet.

Steameren er klar for drift når meldingen  Klar til bruk vises i displayet.

- Trekk skyvebryteren, som befinner seg på siden av støpslet til dampslangen, bakover.
- Sett støpslet til dampslangen inn i damptilkoblingen på kabinettet.
- Slipp skyvebryteren etter at støpselet har festet seg i damptilkoblingen.

Steameren er nå koblet til damptilkoblingen.

# Steamer

## Bruk av steamer

 Fare for forbrenning ved bruk av damp!

Dampstrålen eller dampdysene på steameren må aldri rettes direkte mot personer, dyr eller elektriske apparater av noe slag.

Dampstrålen må heller aldri rettes mot kroppsdeler dekket av klær! Klærne forsterker forbrenning av huden.

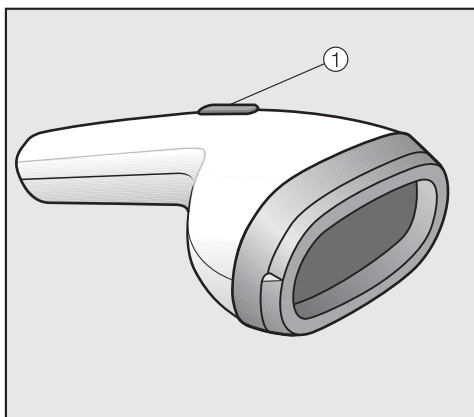

Dampstøtene styres med tasten ① på steameren.

**Tips:** Damp alltid tøyet i fibrenes lengderetning.

## Bruk av korte dampstøt

- Trykk kort på tasten ①.
- Slipp tasten igjen.

## Bruk av konstant damp

- Trykk tasten ①.
- Hold tasten inne.

## Avslutt konstant damp

- Slipp tasten ① igjen.

Ved pauser kan det dannes kondens i dampslangen, som slippes ut ved å trykke på tasten ①.

Optimal avstand mellom steameren og tøyet er avhengig av hvor ømfintlig stoffet er, og kan variere fra tekstiltype til tekstiltype.

Prøv alltid først ut avstanden på et sted på stoffet som ikke er så synlig.



## Børste

Steameren er utstyrt med en børste som kan settes på. Børsten hjelper til med å rette opp fibrene i tøyet.

Når børsten er satt på, kan du holde steameren direkte mot tøyet. Prøv alltid først på et sted på stoffet som ikke er så synlig.

## Sette på børsten

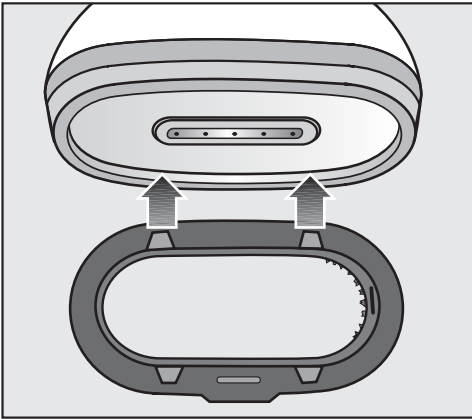

- Hold børsten foran steameren, slik at hakene på den ene siden passer inn i sporet på steameren.
- Trykk siden på børsten mot steameren til hakene klikker på plass i sporet.

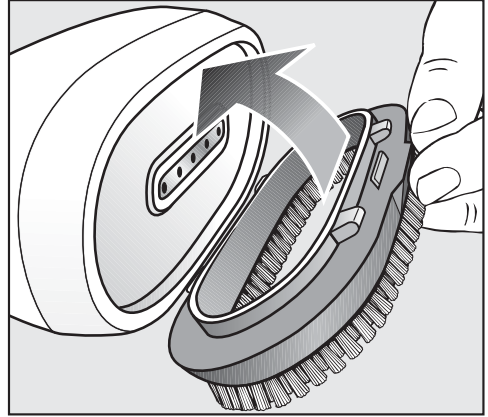

- Sett børsten inn i det motstående sporet.
- Trykk børsten mot steameren til hakene klikker på plass i sporet.

Børsten er nå festet på steameren og klar til bruk.

## Ta av børsten

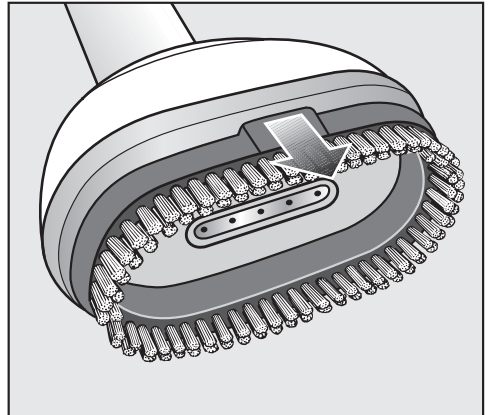

- Ta tak i forhøyningen på børsten og trekk den av steameren.

## Slå av dampstrykesystemet



- Trykk på tasten ① for å slå av dampstrykesystemet.

Lyset til tasten ① slukker.

Dampstrykesystemet er nå slått av. Sist valgte vifteinnstilling lagres og er klar til bruk når du slår på dampstrykesystemet igjen.

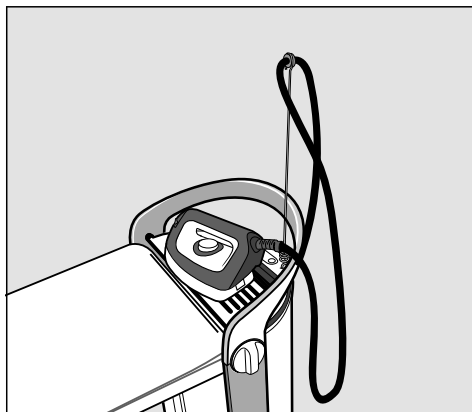

- Sett strykejernet til avkjøling på plasseringsflaten.

Du kan slå sammen dampstrykesystemet mens strykejernet avkjøles (se kapittel «Slå sammen apparatet»).

- Trekk støpselet ut av stikkontakten.

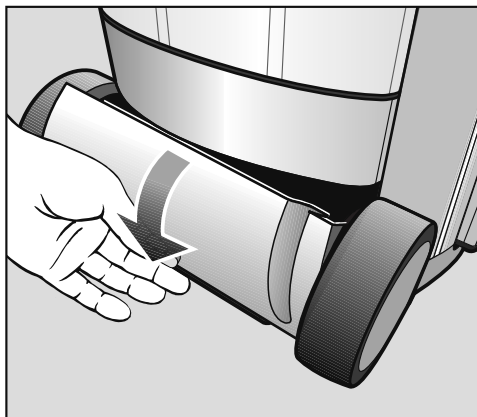

Oppbevaringsrom (nede)



- Oppbevar nettkabelen i oppbevaringsrommet (nede).

## Slå sammen apparatet

### Stille inn strykebrettet på den laveste arbeidshøyden

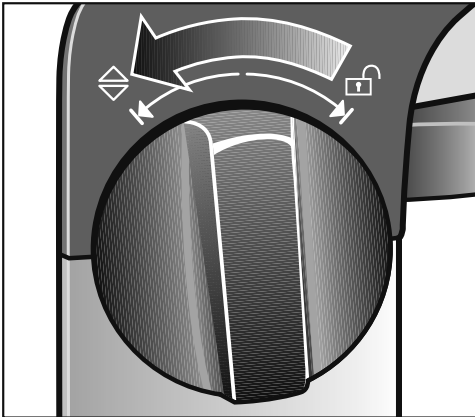
For å slå sammen dampstryke-systemet må strykebrettet stilles inn på den laveste arbeidshøyden. Sørg for at nettkabelen ikke kommer i klem og at restvannbeholderen er tømt, skjøvet helt inn og at den har festet seg.



- Vri en av bryterne på siden av håndtaket i retning  til den stopper.
- Hold bryteren fast i denne retningen .

Strykebrettet kan nå justeres i høyden.

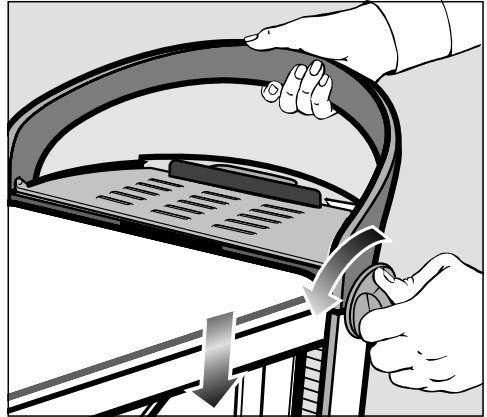

- Hold bryteren fortsatt fast i denne retningen  og trykk samtidig håndtaket på strykebrettet så langt ned som mulig.

Du må aldri trykke på selve strykebrettet.  
Du må kun bruke håndtaket til å trykke ned strykebrettet.

- Slipp bryteren.

Bryteren spretter tilbake til midtre posisjon.

Strykebrettet befinner seg nå i den laveste arbeidshøyden og kan slås sammen.

# Slå sammen apparatet

## Slå sammen strykebrettet

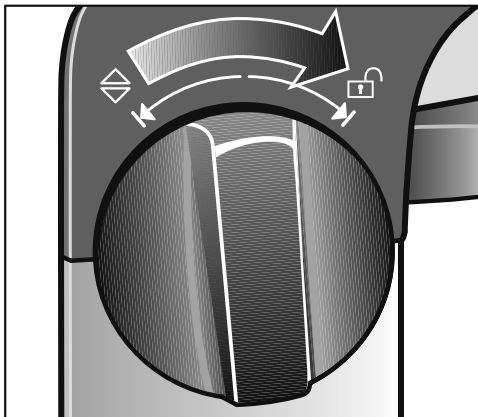

- Vri en av bryterne i retning  til den stopper.

Strykebrettet er nå låst opp.

- Slipp bryteren.

Bryteren spretter tilbake til midtre posisjon.

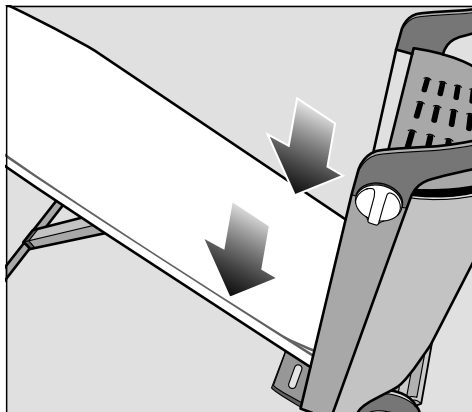

- Før strykebrettet nedover eller la det gli nedover på egen hånd.

I denne posisjonen holder strykebrettet seg på plass av seg selv.

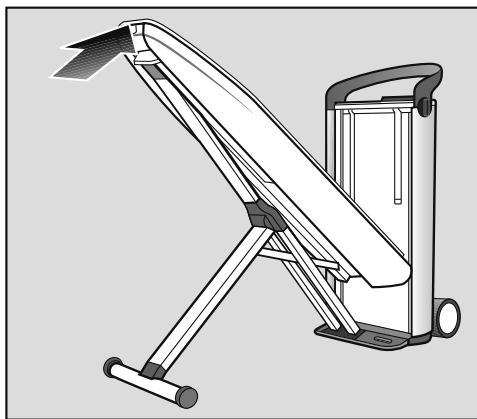

- Ta tak i spissen på strykebrettet, skyv det opp i en loddrett posisjon, til det klikker på plass i kabinettet.

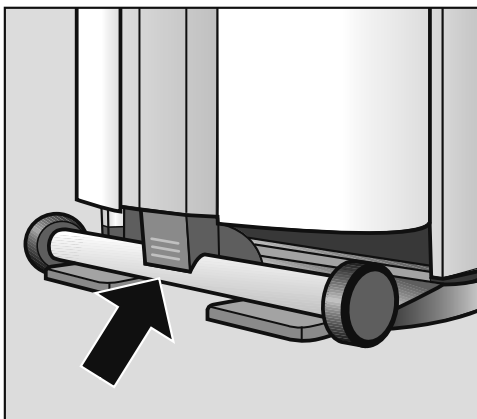

- Trykk enden på understellet, som fortsatt stikker ut, inn mot strykebrettet til det klikker på plass.

## Trekk ut dampslangen

Ikke trekk i selve slangen!  
Ta tak i støpselet på enden av dampslangen. Støpselet kan fortsatt være varmt rett etter bruk.

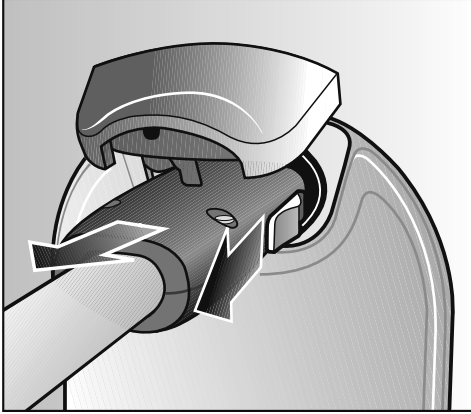

- Dra skyvebryteren, som befinner seg på siden av støpslet på dampslangen, bakover.
- Hold skyvebryteren fast bak.
- Trekk støpslet ut av damptilkoblingen.

Etter at støpselet er trukket ut kan det dryppe litt vann fra dampslangen.

## Sette på plass strykejernet

 Fare for forbrenning på grunn av varm strykesåle.

Strykesålen til strykejernet er fremdeles varm etter stryking.

Unngå direkte berøring.

La strykejernet avkjøles etter bruk.

Strykejernet skal ikke ryddes bort dersom det fremdeles er tilkoblet damptilkoblingen.

- La strykejernet avkjøles på plasseringsflaten til kabinettet.
- Legg det avkjølte strykejernet i oppbevaringsrommet (oppe).

## Legge vekk steameren

Steameren må ikke legges vekk hvis den fortsatt er tilkoblet damp.

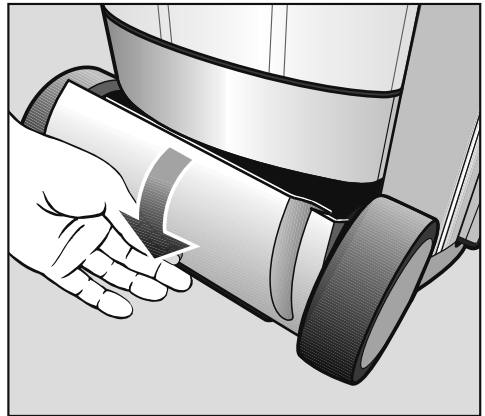

- Legg steameren i det nedre oppbevaringsrommet.

# Slå sammen apparatet

## Tømming av vanntanken

Tøm vanntanken hvis du ikke skal bruke dampstrykesystemet på en stund.

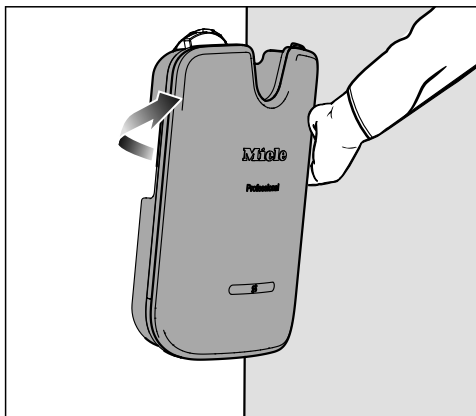

- Ta ut vanntanken (se kapittel «Fylling av vanntanken»).
- Tøm vanntanken helt.

## Oppbevaring av dampstrykesystemet

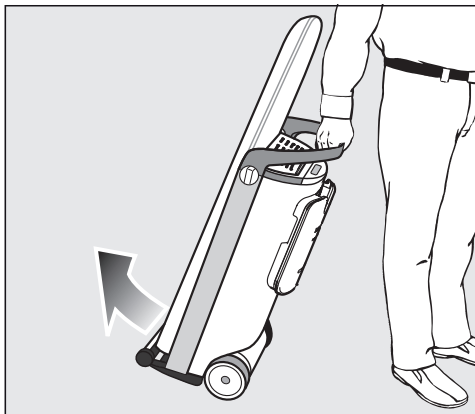

- Flytt dampstrykesystemet til oppbevaringsstedet.

Dampstrykesystemet må ikke plasseres i rom hvor det er fare for frost. Det kan forekomme skader dersom vannet fryser i vanntanken, dampgeneratoren og dampslangen.

## Automatisk skylling

Automatisk skylling fjerner mineralres-  
ter fra det fordampede vannet i damp-  
generatoren.

Etter en vanngjennomstrømning på ca.  
3 liter foretas det en automatisk skylling  
neste gang dampstrykesystemet kobles  
inn.

Skylleprosessen varer i noen minutter. I  
den forbindelse slipper noe vanddamp  
ut av restvannbeholderen og skvulpe-  
lyder høres. Imens vises meldingen  
☼☼☼ Apparatet skylles i displayet på kabi-  
nettet.

Du kan ikke stryke under skyllingen.  
Først etter at den automatiske skyl-  
lingen er avsluttet, er dampstryke-  
systemet klart til bruk igjen.

## Forberede skylling

- Sett dampstrykesystemet i høyeste  
arbeidsposisjon, for senere å kunne  
ta ut restvannbeholderen (se kapittel  
«Høydeinnstilling»).
- Fyll opp vanntanken når følgende  
melding vises i displayet ☐ Fyll vann-  
tanken (se kapittel «Fylling av vann-  
tanken»).

## Tømming av restvannbeholder

Etter skyllingen må restvann-  
beholderen tømmes. Tidspunkt for  
tømming vises i displayet med mel-  
dingen ☼☼☼ Tøm beholderen. Den kan  
kun tas ut av kabinettet når damp-  
strykesystemet er stilt inn på høyeste  
arbeidshøyde.

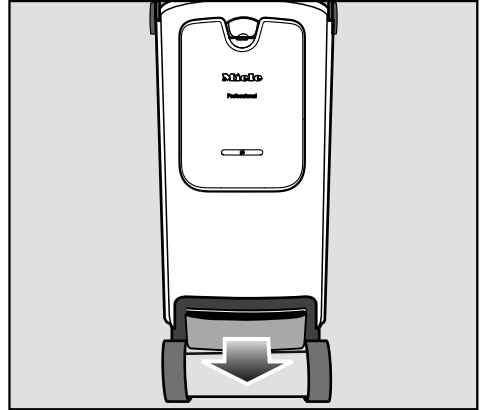

- Ikke ta ut restvannbeholderen av ka-  
binettet før følgende melding vises i  
displayet ☼☼☼ Tøm beholderen.

Restvannbeholderen kan være varm  
etter skyllingen.

- Tøm restvannbeholderen.

Så lenge restvannbeholderen ikke er  
satt inn i kabinettet vises meldingen  
☐☐☐ Sett inn beholderen.

- Rengjør og tørk restvannbeholderen.

Restvannbeholderen kan vaskes i  
oppvaskmaskinen eller for hånd med  
varmt vann, tilsatt et mildt oppvask-  
middel.

Pass på at de små metallplatene  
(kontaktene) på toppen av behol-  
deren er rene og tørre. Det er gjen-  
nom disse metallplatene at melding-  
ene blir sendt til dampstryke-  
systemet, med beskjed om restvann-  
beholderen er full eller om den er satt  
i kabinettet.

Dersom metallplatene er skitne eller  
våte, virker ikke disse meldingene  
skikkelig lenger.

## Rengjøring og stell

- Skyv beholderen helt inn i kabinettet til den knepper på plass.

Så lenge restvannbeholderen ikke er satt inn i kabinettet, kan ikke damp produseres. Først når meldingen  Klar til bruk vises i displayet, er damp tilgjengelig igjen.

## Avkalking

Kalkrester må fjernes regelmessig for at dampstrykesystemet skal kunne fungere problemfritt. Dampstrykesystemet er utstyrt med en avkalkingsfunksjon.

Avkalkingstidspunktet avhenger av hvilken vannhardhet som er stilt inn. Ved hardt vann vil avkalkingsintervallene være kortere enn for bløtt vann.

Vi anbefaler at du bruker «Avkalkingstabletter for FashionMaster» fra Miele. De ble utviklet spesielt for dette Miele-produktet for en optimal avkalkingsprosess.

Andre avkalkingsmidler, som i tillegg til sitronsyre også inneholder andre syrer og/eller andre uønskede ingredienser (slik som klorider), kan skade dampstrykesystemet. Dessuten kan ikke den ønskede virkningen garanteres.

Til avkalkingen trenger du 2 avkalkingstabletter.

Avkalkingstabletter kan kjøpes hos Miele-forhandleren, hos Miele's serviceavdeling eller direkte i Miele's nettbutikk (se kapittel «Ekstraustyr»).

Strykejernet og steameren skal ikke være tilkoblet ved avkalking av dampstrykesystemet.

Du kan la dampstrykesystemet være uten tilsyn under avkalkingsprosessen og når strykejernet eller steameren ikke er tilkoblet.



## Varsling om avkalking

Når det kun er igjen ca. 2 timer til neste avkalking, vises meldingen

☞ Snart avkalking etter at dampstrykesystemet er slått på.

I innstillingsmenyen kan du starte avkalkingen direkte i kald tilstand (se kapittel «Forhåndsstart av avkalking») eller du kan trykke på OK-tasten for å bekrefte meldingen og fortsette strykearbeidet som vanlig. Symbolet ☞ vil fortsatt vises i displayet fram til neste avkalking.

Etter at de gjenstående driftstimene er utløpt, må først avkalking gjennomføres, deretter kan dampstrykesystemet benyttes igjen.

Avkalkingstidspunktet kan også planlegges individuelt og startes ved behov (se kapittel «Forhåndsstart av avkalking»).

Avkalkingsprosessen kan avbrytes, ved å slå av dampstrykesystemet med tasten ①. Etter at det er slått på igjen, fortsetter avkalkingsprosessen der den ble avbrutt.

Du kan følge avkalkingsprosessen gjennom meldingene i displayet. Avkalkingsprosessen tar ca. 90 minutter.

Utfør bare de nødvendige handlingene, når displaymeldingene oppfordrer deg til det. Etter at avkalkingsprosessen har startet kreves det kun at du er tilstede etter ca. 20 minutter, og så etter ytterligere 60 minutter. Resten av avkalkings-tiden kan dampstrykesystemet stå uten tilsyn.

**Tips:** Optimalt sett er det best å starte avkalkingsprosessen i avkjølt tilstand og rett etter at du har slått på dampstrykesystemet. På denne måten unngår du å måtte vente inntil 3 timer på at dampstrykesystemet skal bli avkjølt.

# Rengjøring og stell

## Forhåndsstart av avkalking



- Trykk på tasten  etter at dampstrykesystemet er slått på.

Du befinner deg nå i innstillingsmenyen. Du kan velge de enkelte meny punktene med piltastene.



- Velg meny punktet Avkalking ved hjelp av piltastene  $\nabla$  eller  $\blacktriangle$ .

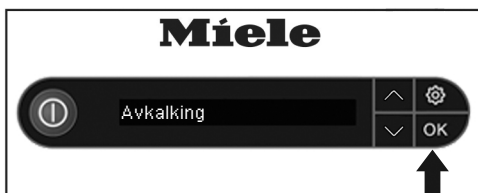

- Bekreft valget med tasten OK.
- Velg meny punktet Starte avkalking.
- Bekreft valget med tasten OK.

Nå begynner avkalkingsprosessen.

## Avkalkingsprosessen

Påfølgende displaymeldinger tar deg gjennom hele avkalkingsprosessen. Utfør kun handlinger når og dersom displaymeldingene ber deg om det.

### i Trekk ut slangen

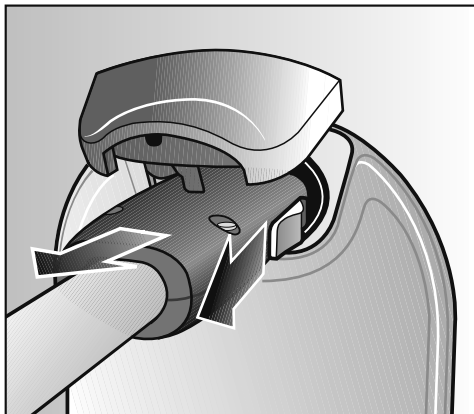

- Trekk dampslangen til strykejernet eller steameren ut av damptilkoblingen på kabinettet.

Strykejernet og steameren får ikke under noen omstendighet være koblet til damptilkoblingen under avkalkingsprosessen.

- 📄 Fyll vanntanken opp til markeringen

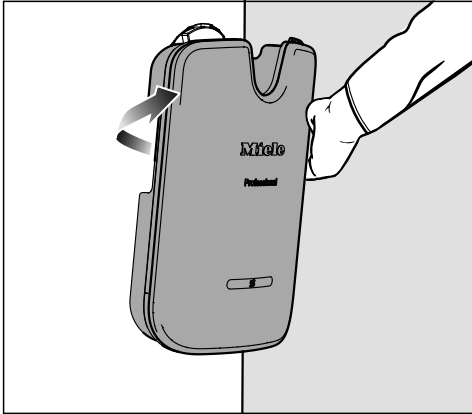

- Ta tak i håndtaket på vanntanken.
  - Trekk håndtaket nedover.
- Vanntanken løsner dermed fra holderen.
- Ta ut vanntanken oppover.

Vanntanken kan dryppe litt når den tas ut, mens ventilene i tanken lukker seg.

**Tips:** Drypping kan unngås dersom man tar ut tanken sakte.

Etter uttak vises meldingen **i** Tilsett avk.middel.

## **i** Tilsett avk.middel

- Åpne lokket oppe på vanntanken.

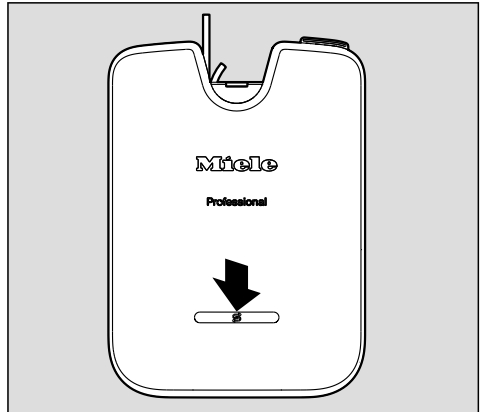

Markeringslinje på vanntanken

- Fyll vanntanken med friskt vann opp til markeringslinjen (vanntemperatur ca. 15–35 °C). Det er viktig at du ikke fyller for lite eller for mye vann i vann-tanken.
- Tilsett 2 avkalkingstabletter i vann-tanken.
- Lukk lokket på vanntanken.



- Trykk på tasten OK for å vise neste trinn i displayet.

I displayet vises nå meldingen

- 📄 Sett inn tanken.

# Rengjøring og stell

## Sett inn tanken

- Sett vanntanken inn igjen i kabinettet.

Etter ca. 10 minutter (opløsningsstid for de 2 avkalkingstablettene) starter forskyllingen automatisk. Hvis du skal tømme restvannbeholderen eller fylle vanntanken, får du meldinger om dette i displayet.

Hvis vanntanken blir tom under avkalking eller hvis den fjernes fra kabinettet uten at du ble bedt om det, vises meldingen  Sett inn eller etterfyll tanken.

Under avkalkingsprosessen pumpes vann inn i dampgeneratoren til forskjellige tider og tømmes tilbake i restvannbeholderen. I den forbindelse slipper noe vanddamp ut og skvulpe-lyder høres.

## Tøm beholderen

Denne meldingen kan i enkelte tilfeller vises etter at vanntanken er satt inn med avkalkingstabletten. Dersom denne melding ikke vises i displayet, kan du hoppe over de neste trinnene og fortsette med displaymeldingen

 Forskylling.

- Sett dampstrykesystemet i høyeste arbeidsposisjon (se kapittel «Tilpasse høydeinnstilling»), for å kunne ta ut restvannbeholderen.

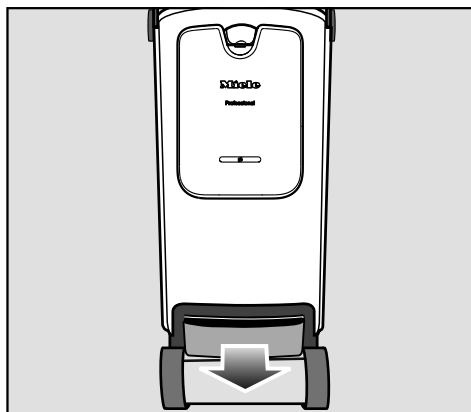

- Trekk restvannbeholderen ut av kabinettet.

Restvannbeholderen kan være varm etter skyllingen.

- Tøm restvannbeholderen.

Så lenge restvannbeholderen ikke er satt inn i kabinettet vises meldingen

 Sett inn beholderen.

## Sett inn beholderen

- Skyv beholderen helt inn i kabinettet til den knepper på plass.

## ⚙️ Forskylling

Dersom dampstrykesystemet fortsatt er varmt etter tidligere bruk starter først avkjølingsfasen. Avkjølingsfasen kan vare inntil 3 timer.

Deretter følger forskyllingen (varer ca 20 minutter). En del av kalkoppløsningen blir i denne forbindelse pumpet inn i dampgeneratoren.

Etter forskylling må vanntanken fylles. Melding om dette vises kort i displayet på begynnelsen av forskyllingen ⓘ Om 20 min ⏰.

## 📄 Rengjør vann-tanken og fyll den opp til markeringen

- Ta vanntanken ut av kabinettet.

Så lenge vanntanken ikke er satt inn i kabinettet vises meldingen 📄 Sett inn tanken.

- Åpne lokket.
- Skyll vanntanken grundig. Det må ikke være igjen noen rester av avkalkingstabletten i vanntanken.
- Fyll opp vanntanken minst til merkeringslinjen med friskt vann fra springen.
- Drei lokket på plass.
- Sett vanntanken inn i kabinettet igjen.

# Rengjøring og stell

---

## Tøm beholderen

- Trekk restvannbeholderen ut av kabinettet.

Meldingen  Sett inn beholderen vises i displayet.

- Tøm restvannbeholderen.
- Skyv beholderen helt inn i kabinettet til den knepper på plass.

## Avkalking

Etter en virketid på ca. 1 time føres avkalkingsoppløsningen fra dampgeneratoren inn i restvannbeholderen.

Deretter skylles dampgeneratoren med vann. Denne skyllingen tar ca. 5 minutter, og varsles med en kort displaymelding  Skylling (5 min) før start.

Under skylling vises meldingen  Skylling.

Når skyllingen er avsluttet tømmes alt vannet i restvannbeholderen, og meldingen  Tøm beholderen vises i displayet.

## Tøm beholderen

- Ta ut restvannbeholderen og tøm den.

I displayet vises nå meldingen

 Sett inn beholderen.

- Skyll restvannbeholderen grundig.

Restvannbeholderen kan vaskes i oppvaskmaskinen eller for hånd med varmt vann, tilsatt et mildt oppvaskmiddel.

- Tørk restvannbeholderen. Pass spesielt på at de små metallplatene (kontaktene) på toppen av beholderen er skikkelig rene og tørre.
- Skyv beholderen helt inn i kabinettet til den knepper på plass.

Meldingen  Avkalking avsluttet vises i displayet.

- Trykk på tasten OK.

Deretter må strykesålen på strykejernet skylles.

## Skylling av strykesåle

Strykejernet må ikke være varmt etter tidligere bruk.

Strykejernet må minst avkjøles i 60 minutter før strykesålen skylles



- Forsikre deg om at non-stick-sålen er løsnet fra strykejernet

Dersom non-stick-sålen fortsatt sitter på strykejernet, må den tas av nå (se kapittel «Ta av non-stick-sålen»).

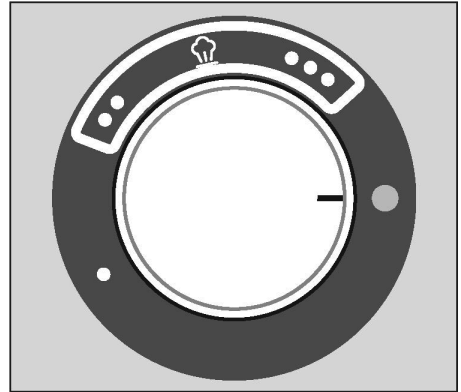
- Fyll vanntanken med friskt vann fra springen (se kapittel «Fylling av vanntanken»).
- Still temperaturvelgeren på strykejernet på trinnet «kaldt», slik at streken på temperaturvelgeren peker på kontrollampen.



- Sett dampslangen til strykejernet inn i damptilkoblingen på kabinettet (se kapittel "Tilkobling av dampslange").

Dersom dampstrykesystemet er slått av, må det slås på ved å trykke på tasten . Så snart dampstrykesystemet og dampen er klar igjen, vises meldingen  Klar til bruk i displayet.

## Rengjøring og stell

- Hold strykejernet over en vask eller en beholder som tåler varme. Du kan også bruke restvannbeholderen til dampstrykesystemet. Vær oppmerksom på at beholderen først skal tas ut av dampstrykesystemet når det er slått på.

 Under skylleprosessen kommer det varmt vann og varm vanndamp ut av strykejernet.

Fare for forbrenning!

Strykejernet må aldri rettes mot personer, dyr eller elektriske apparater av noe slag.

- Trykk på tasten  på strykejernet i ca. ett minutt og beveg det frem og tilbake. Hold samtidig spissen på strykejernet vendt lett nedover.

Varmt vann og damp kommer ut av strykejernet og løser opp eventuelle avleiringer. Når det kun er damp som kommer ut, kan du slippe tasten .

- Sett nå temperaturvelgeren på strykejernet på høyeste temperaturtrinn ●●●.

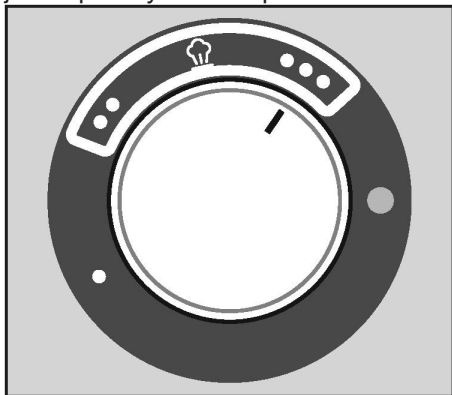

Kontrollampen på temperaturvelgeren lyser gult mens strykejernet varmes opp.

**Tips:** Under oppvarmingsfasen kan du sette strykejernet på plasseringsflaten til dampstrykesystemet.

Når kontrollampen slukker er skylleprosessen avsluttet.

- Fjern vanndråpene og kalkrestene fra strykesålen ved å bevege det fortsatt varme strykejernet over en myk bomullsklut. Trykk samtidig 2-3 ganger på damptasten .

Avkalkingsprosessen er nå avsluttet. Dampstrykesystemet kan nå enten slås av eller tas i bruk.



## Rengjøring av kabinett

⚠ Trekk alltid støpselet ut av stikkontakten ved rengjøring av kabinettet.

Kabinettet kan, avhengig av hvor skittent det er, tørkes av med en tørr eller fuktig myk klut.

Ikke bruk skuremidler til rengjøringen.

- For å unngå skader på overflatene under rengjøring, **ikke bruk**
  - skurende rengjøringsmidler (f.eks. skurepulver, skuremelk, krom poleringsmiddel, universalstein).
  - harde skrubbende svamper og børster (f.eks. grytesvamper) eller brukte svamper som inneholder rester av skuremidler.
  - skarpe gjenstander.

## Rengjøring av strykesålen

⚠ Strykesålen er veldig varm etter stryking.

Fare for forbrenning!

Trekk støpselet ut av stikkontakten og la strykesålen avkjøles før du starter med rengjøringen.

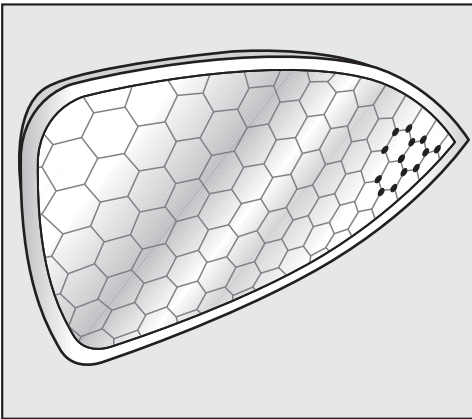

- Rengjør strykesålen, avhengig av hvor skitten den er, med en tørr eller fuktig mikrofiberklut.

Bruk denne mikrofiberkluten kun til rengjøring av strykesålen.

# Rengjøring og stell

## Rengjøring eller utskiftning av stryketrekk

Når trekket til strykebrettet er skittent, kan du vaske og tørke det. Dersom trekket er skadet må det byttes ut umiddelbart, før dampstrykesystemet kan tas i bruk igjen.

**⚠** Slå alltid av dampstrykesystemet før du tar av trekket, og ta støpselet ut av stikkontakten.  
Vent til strykebrettet er avkjølt.

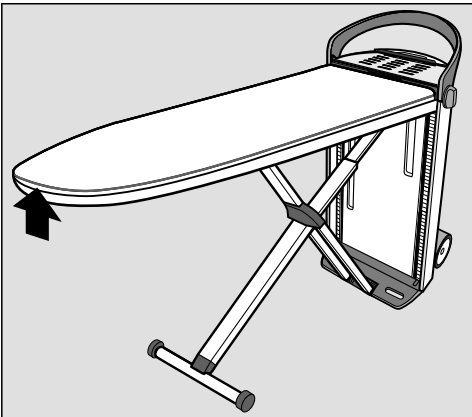

- Ta låsmekanismen til trekket ut av hulrommet på spissen av strykebrettet.
- Åpne låsen ved å skyve tannhjulet på midten av låsmekanismen utover.
- Dra trekket av i retning mot kabinettet.

Filtunderlaget blir igjen på strykebrettet.

- Vask og tørk trekket iht. vedlikeholdsetiketten, eller bytt ut trekket med et nytt dersom det er skadet.

Dampstrykesystemet må aldri brukes uten trekk på strykebrettet!

- Dra det tørre hhv. det nye trekket fra kabinettet og mot spissen av strykebrettet.
- Stram snoren godt, slik at trekket sitter stamt på strykebrettet.
- Lukk låsmekanismen på trekket ved å skyve tannhjulet mot midten.
- Stikk den inn i hulrommet på spissen av strykebrettet igjen.

## Rengjøring av vannfilter

Vannfilteret forhindrer at fremmedlegemer i vannet kommer inn i dampstrykesystemet og skader det.

Når vannfilteret er skittent eller tett kan det rengjøres. Et skittent vannfilter gjenkjennes ved hyppigere pumpelyder fra vannpumpen.

### Trekke ut støpselet

- Trekk støpselet ut av stikkontakten før rengjøring av vannfilteret.

### Ta ut vanntanken

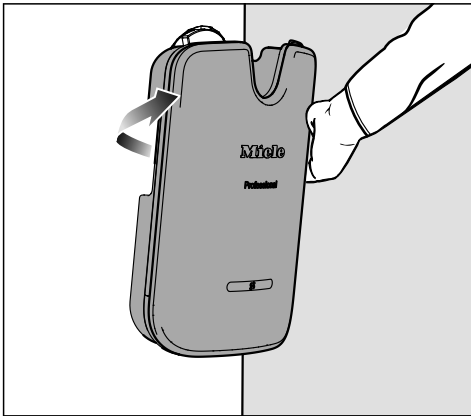

- Ta tak i håndtaket på vanntanken.
- Trekk håndtaket nedover.

Vanntanken løsner da fra holderen.

- Ta vanntanken ut oppover.

Det kan dryppe litt fra vanntanken i det ventilene i tanken lukkes.

**Tips:** Ved å ta ut vanntanken langsomt, kan det unngås at det drypper fra den.

### Ta av deksel på vannfilter

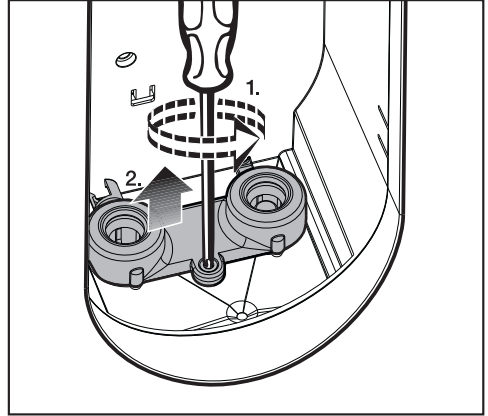

- Skru ut skruen på dekslet til vannfilteret med en stjerneskrutrekker.
- Trekk dekslet av oppover.

Ta vannfilteret ut av den høyre stussen for rengjøring. På siden av dekslet finnes en hake og et rundt holdeverktøy, som man kan bruke til å fjerne pakningsringen fra stussen, slik at vannfilteret kan tas ut.

# Rengjøring og stell

## Fjerne pakningsringen

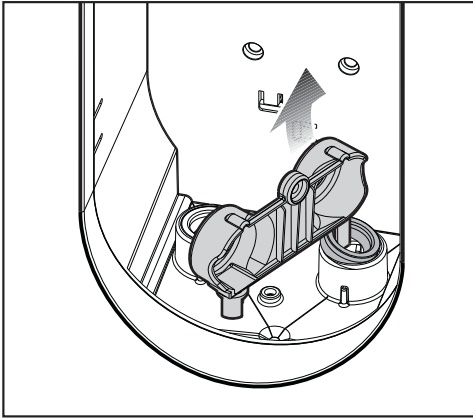

- Trekk pakningsringen ut oppover av den høyre stussen ved hjelp av haken på dekslet til vannfilteret.

Vær oppmerksom på at over- og undersiden av tetningsringen er forskjellige: Oversiden består av en lukket overflate, mens undersiden har en smal rille. Etter rengjøringen av filteret må tetningsringen settes inn i stussen slik at siden med rillen perker nedover.

## Ta ut vannfilter

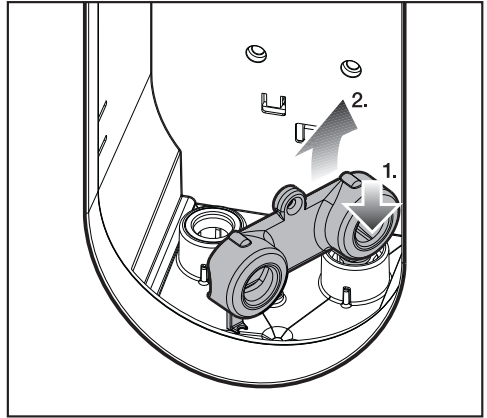

- Trykk det runde holdeverktøyet til dekslet ned på vannfilteret ovenfra. Det runde holdeverktøyet klikker inn på vannfilteret.
- Trekk vannfilteret ut av stussen.

## Rengjøring av vannfilter

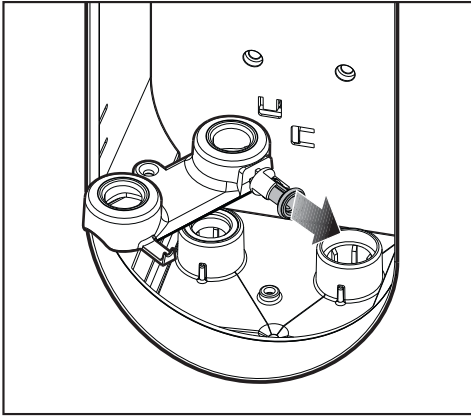

- Løsne vannfilteret fra det runde holderverktøyet.
- Rengjør vannfilteret grundig under rennende vann.

## Sette inn vannfilter

- Plasser vannfiltersiden med den lille tetningsringen nedover.
- Trykk vannfilterringen helt inn i den høyre stussen.
- Sett til slutt tetningsringen tilbake i den høyre stussen. Siden med rillen må peke nedover.

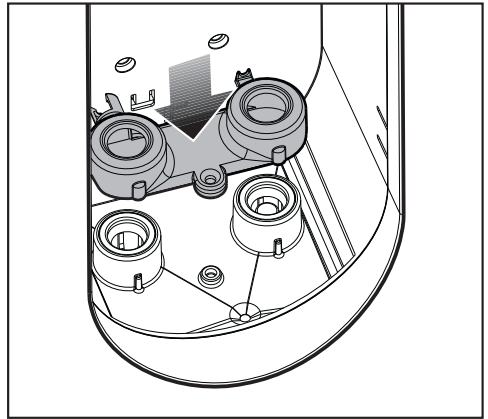

- Sett dekslet til vannfilteret på stussen igjen.

## Rengjøring og stell

---

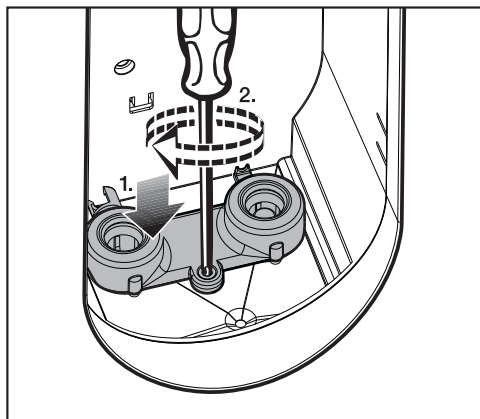

- Fest skruen med en stjerneskrutrekker.

### Sette inn vanntanken

- Sett vanntanken på plass i holderen i kabinettet igjen.

Dampstrykesystemet er klart for bruk igjen.

Dampstrykesystemet fungerer ikke hvis ikke vannfilteret er satt inn. Ved slitasje eller skade må vannfilteret byttes ut. Dette kan kjøpes gjennom Mieleles kundeservice eller hos din Miele forhandler.

Miele apparater blir utviklet for å oppnå de beste resultater, samt å gjøre brukeren fornøyd i lang tid. Dette avhenger av perfekt samspill mellom faktorene. Derfor har Miele satt sammen et bredt sortiment av tilbehør, som passer perfekt til Miele apparatene.

Her følger et utvalg av vårt sortiment. Disse og flere andre produkter kan du kjøpe i vår nettbutikk [www.mieleshop.no](http://www.mieleshop.no), gjennom Mieleles kundeservice eller hos din Miele-forhandler.

## Tilbehør

### Non-stick-såle

Med non-stick-sålen kan du få optimale strykeresultater, spesielt ved mørke og delikate tekstiler. Med non-stick-sålen kan du vanligvis stryke på applikasjoner, print eller velur, uten å måtte vrenge eller dekke over tekstilene. Samtidig unngår du at det oppstår blanke striper på mørke og delikate tekstiler.

### Trekk til profesjonelt strykebrett (APIB 003)

Trekk til profesjonelt strykebrett for intensiv bruk i den profesjonelle hverdagen.

100 % PES-Webware. Ekstra lang levetid og robust med fremragende dampgjennomtrengelighet.

### Steamer

Steameren forenkler glatting av tekstiler som er hengt opp, f.eks. kjoler og dressjakker. Det følger med en børste som du kan feste på steameren. Den sørger for å rette ut tekstilfibrene.

## Rengjørings- og pleieprodukter

Mieles sortiment inneholder rengjørings- og pleieprodukter som er spesielt tilpasset ditt apparat, og som gir effektiv og skånsom rengjøring av apparatet.

### Avkalkingstabletter til dampstrykesystemet

Miele avkalkingstabletter garanterer optimal rengjørings-effekt ved avkalking av Miele dampstrykesystem.

2 tabletter trengs til hver avkalkingsprosess.

## Hvis feil oppstår

---

De fleste feil kan du rette på selv. I mange tilfeller kan du spare både tid og penger, siden du slipper å tilkalle service. Følgende oversikt skal hjelpe deg å finne årsaken til en feil og til å rette på feilen. Vær imidlertid oppmerksom på at:

 Reparasjoner på elektriske apparater må kun utføres av autoriserte fagfolk. Reparasjoner som er utført av ukyndige, kan føre til betydelig fare for brukeren.



Noen av henvisningene i displayet har flere linjer, og kan leses fullstendig ved å trykke på piltastene  $\vee$  eller  $\wedge$ .



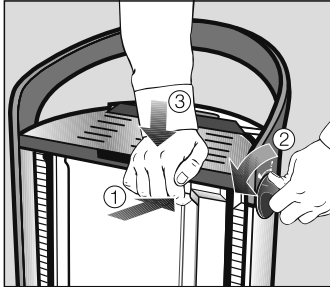

## Feilretting

Problem	Årsak og retting
<b>Dampstrykesystemet virker ikke.</b>	<p>Dampstrykesystemet har ikke strøm.</p> <ul style="list-style-type: none"> <li>■ Undersøk om               <ul style="list-style-type: none"> <li>– støpselet er satt inn i stikkontakten.</li> <li>– sikringen i huset er i orden.</li> </ul> </li> </ul>
<b>Dampstrykesystemet virker ikke etter et strømbrudd.</b>	<p>Dampstrykesystemet er slått av</p> <ul style="list-style-type: none"> <li>■ Slå på dampstrykesystemet med på/av-tasten ①.</li> </ul> <p>Hvis strømmen ble borte under den automatiske skyllingen utføres skyllingen på nytt når dampstrykesystemet slås på igjen.</p> <p>Hvis strømmen ble borte under avkalking, fortsetter prosessen der den ble avbrutt når apparatet slås på igjen.</p>
<b>Høydeinnstillingen på strykebrettet virker ikke.</b>	<p>Strykebrettet har ikke festet seg på begge sider av kabinettet.</p> <ul style="list-style-type: none"> <li>■ Trekk strykebrettet oppover med begge hender til en vannrett posisjon til du hører at den fester seg på begge sider av kabinettet (se kapittel «Oppstilling»).</li> </ul>
<b>Dampstrykesystemet kan ikke slås sammen.</b>	<p>Dampstrykesystemet står ikke i laveste arbeidsposisjon.</p> <ul style="list-style-type: none"> <li>■ Still inn dampstrykesystemet på laveste arbeidsposisjon (se kapittel «Slå sammen apparatet»).</li> </ul> <hr/> <p>Restvannbeholderen er ikke satt inn og festet skikkelig.</p> <ul style="list-style-type: none"> <li>■ Skyv beholderen helt inn i kabinettet til den fester seg.</li> <li>■ Still deretter dampstrykesystemet i laveste arbeidsposisjon (se kapittel «Slå sammen apparatet»).</li> </ul>

## Hvis feil oppstår

Problem	Årsak og retting
<b>Strykebrettet fester seg ikke i endeposisjonen ved oppstilling eller sammenslåing.</b>	<p>Strykebrettet har løsnet fra låsemekanismen da det ikke befant seg i laveste arbeidshøyde.</p> <div data-bbox="404 268 1039 555" style="border: 1px solid gray; padding: 5px;"><p>⚠ Fare for forbrenning pga. den varme plasseringsflaten. Strykejernet plasseringsflate er fremdeles varm etter stryking. Trekk støpselet ut av stikkontakten. La strykejernet og oppstillingsflaten avkjøles før du tar strykejernet bort fra oppstillingsflaten og utfører følgende arbeidsskritt.</p></div> <ul style="list-style-type: none"><li>■ Forsikre deg om at oppstillingsflaten er kald før du berører den.</li></ul>  <ul style="list-style-type: none"><li>■ Hold den gule tasten <i>Notenriegelung/Emergency Release</i> inne på kabinettet (①).</li><li>■ Samtidig vrir du én av bryterne på kabinettet i retning  til den stopper og holder den fast i denne posisjonen (②).</li><li>■ Trykk kabinettet ned så langt du kan (③).</li><li>■ Slipp sidebryteren først. Slipp deretter den gule tasten <i>Notenriegelung/Emergency Release</i>.</li></ul> <p>Nå kan du enten slå sammen strykebrettet eller sette det i arbeidsposisjon.</p> <ul style="list-style-type: none"><li>■ Hvis du fortsatt ikke får festet det, kontakt Miele service.</li></ul>
<b>Strykejernet varmes ikke opp.</b>	<p>Dampstrykesystemet er slått av.</p> <ul style="list-style-type: none"><li>■ Slå på dampstrykesystemet med på/av-tasten ①.</li></ul> <p>Dampslangen er ikke satt skikkelig inn.</p>

Problem	Årsak og retting
	<ul style="list-style-type: none"> <li>■ Sett dampslangen inn i damptilkoblingen på nytt (se kapittel «Tilkobling»).</li> </ul> <p>Strykejernet har ikke vært brukt på en stund.</p> <ul style="list-style-type: none"> <li>■ Beveg strykejernet eller trykk på damptasten .</li> </ul> <p>Damptasten  er låst.</p> <ul style="list-style-type: none"> <li>■ For å låse opp damptasten, må du dytte skyvebryteren på strykejernet fremover (se kapittel «Stryking»).</li> </ul> <p>Den innstilte temperaturen er nådd.</p> <ul style="list-style-type: none"> <li>■ Still inn en høyere temperatur.</li> </ul> <p>Dampstrykesystemet skylles for øyeblikket.</p> <ul style="list-style-type: none"> <li>■ Vent til skylling er avsluttet (se kapittel «Automatisk skylling»).</li> </ul> <p>En feilmelding vises i displayet.</p> <ul style="list-style-type: none"> <li>■ Rett på feilen, som forklart på de følgende sidene (se kapittel «Displaymeldinger»).</li> </ul> <p>Dampstrykesystemet er skadet.</p> <ul style="list-style-type: none"> <li>■ Kontakt kundeservice.</li> </ul>
<p><b>Strykebrettet blir ikke varmt.</b></p>	<p>Det har ikke blitt brukt damp på en stund.</p> <ul style="list-style-type: none"> <li>■ Bekreft med damptasten  for å aktivere varmen i strykebrettet.</li> </ul> <p>Steameren er koblet til damptilkoblingen.</p> <ul style="list-style-type: none"> <li>■ Strykebrettet varmes ikke opp når steameren er koblet til.</li> </ul> <p>Strykebrettet har ikke festet seg på begge sider av kabinettet.</p> <ul style="list-style-type: none"> <li>■ Fest strykebrettet på begge sider av kabinettet (se kapittel «Oppstilling»).</li> </ul> <p>Dampstrykesystemet er skadet.</p> <ul style="list-style-type: none"> <li>■ Kontakt kundeservice.</li> </ul>
<p><b>Strykejernet varmes stadig opp til høy temperatur.</b></p>	<p>Det er en feil på dampstrykesystemet.</p> <ul style="list-style-type: none"> <li>■ Kontakt kundeservice.</li> </ul>







## Hvis feil oppstår





Problem	Årsak og retting
<b>Trekket på strykebrettet er gjennomtrukket av fuktighet.</b>	<p>Det er en feil på dampstrykesystemet.</p> <ul style="list-style-type: none"><li>■ Ta av trekket og la det tørke.</li><li>■ Sett på det tørre trekket på strykebrettet igjen (se kapittel «Rengjøring eller utskiftning av stryketrekket»).</li></ul> <p>Dersom trekket blir gjennomtrukket med vann på nytt, tilkall service.</p>
<b>Ved transport lekker det vann på høyde med vanntanken.</b>	<p>Dersom vanntanken ofte tas ut og settes inn, kan det samle seg vandrdåper i området under vanntanken.</p> <ul style="list-style-type: none"><li>■ Tørk av området under vanntanken med en klut.</li></ul> <p>Vannfilteret er ikke satt inn riktig.</p> <ul style="list-style-type: none"><li>■ Kontroller vannfilteret.</li></ul> <p>Pakningsringene er utette.</p> <ul style="list-style-type: none"><li>■ Skift ut pakningsringene.</li></ul>
<b>Viften på strykebrettet går ikke.</b>	<p>Det ble ikke brukt damp.</p> <ul style="list-style-type: none"><li>■ Viften går bare når dampen aktiveres via strykejernet.</li></ul> <p>Det er ikke klart for dampdrift ennå.</p> <ul style="list-style-type: none"><li>■ Vent til meldingen  Klar til bruk viser at systemet er klart for dampdrift.</li></ul> <p>Vanntanken er tom eller ikke satt inn.</p> <ul style="list-style-type: none"><li>■ Fyll vanntanken med friskt kranvann og sett den inn i kabinettet.</li></ul> <p>Steameren er tilkoblet.</p> <ul style="list-style-type: none"><li>■ Viften går bare når strykejernet er tilkoblet. Koble til strykejernet.</li></ul> <p>Det er feil på dampstrykesystemet.</p> <ul style="list-style-type: none"><li>■ Ta kontakt med serviceavdelingen eller annet autorisert personell.</li></ul>

Problem	Årsak og retting
<p><b>Dampfunksjonen til strykejernet eller steameren virker ikke.</b></p>	<p>Dampstrykesystemet er ikke koblet til stikkontakten.</p> <ul style="list-style-type: none"> <li>■ Sett støpselet i stikkontakten.</li> <li>■ Slå på dampstrykesystemet med på/av-tasten ①.</li> </ul> <p>Strykejernet eller steameren er ikke koblet til.</p> <ul style="list-style-type: none"> <li>■ Koble dampslangen fra strykejernet eller steameren til damptilkoblingen på kabinettet.</li> </ul> <p>Vanntanken er tom eller ikke satt inn.</p> <ul style="list-style-type: none"> <li>■ Fyll vanntanken med friskt vann.</li> <li>■ Sett vanntanken inn i kabinettet.</li> <li>■ Vent til meldingen ☰ Klar til bruk vises i displayet.</li> </ul> <p>Det er ikke klart for dampdrift enda.</p> <ul style="list-style-type: none"> <li>■ Vent til meldingen ☰ Klar til bruk vises i displayet.</li> </ul> <p>En feilmelding vises i displayet.</p> <ul style="list-style-type: none"> <li>■ Rett på feilen, som forklart på de følgende sidene (se kapittel «Displaymeldinger»).</li> </ul> <p>Hvis du fortsatt ikke kan bruke damp, tilkall service.</p>
<p><b>Når damp-tasten ☰ på strykejernet brukes, kommer det vandrdåper eller hvite rester ut av dampdysene.</b></p>	<p>Valgt temperaturtrinn på strykejernet er for lavt.</p> <ul style="list-style-type: none"> <li>■ Temperaturen må minst stilles på trinn•• (se kapittel «Valg av stryketemperatur»).</li> </ul> <p>Strykejernet har ikke nådd valgt temperatur enda.</p> <ul style="list-style-type: none"> <li>■ Vent til valgt temperatur er nådd (se kapittel «Valg av stryketemperatur»).</li> </ul> <p>På grunn av en lengre strykepause har det dannet seg kondensvann i dampslangen.</p> <ul style="list-style-type: none"> <li>■ Første dampstøt etter pausen bør ikke rettes mot tøyet.</li> </ul> <p>Det har dannet seg avleiringer i strykesålen.</p> <ul style="list-style-type: none"> <li>■ Skyll strykesålen (se kapittel «Avkalkingsprosess»).</li> </ul>









# Hvis feil oppstår

## Displaymeldinger

Melding	Årsak og retting
 Avløpsventil lukkes	Da dampstrykesystemet ble slått på var avløpet på dampgeneratoren åpent. Avløpet lukkes automatisk mens denne meldingen vises.
 Avløpsventilfeil Slå av/på	<p>Avkalkings- eller skylleprosessen blir ikke riktig utført.</p> <ul style="list-style-type: none"><li>■ Slå av dampstrykesystemet med tasten  og deretter på igjen.</li><li>■ Tilkall service dersom feilen fortsatt vises i displayet.</li></ul>
 Lagringsfeil Slå av/på	<p>Det er en feil på dampstrykesystemet.</p> <ul style="list-style-type: none"><li>■ Slå av dampstrykesystemet med tasten  og deretter på igjen.</li></ul> <p>Dampstrykesystemet må nå stilles inn på nytt.</p> <ul style="list-style-type: none"><li>■ Gjennomfør alle skrittene for første igangsetting (se kapittel «Første igangsetting»).</li><li>■ Hvis feilmeldingen vises på nytt, kontakt Miele's kundeservice.</li></ul>
 Dra ut støpselet	<p>Det har oppstått en elektronikkfeil.</p> <ul style="list-style-type: none"><li>■ Trekk støpselet ut av stikkontakten.</li><li>■ Sett støpslet i stikkontakten igjen etter en liten stund.</li><li>■ Slå på dampstrykesystemet igjen ved å trykke på .</li></ul> <p>Dampstrykesystemet forsøker å rette feilen selv.</p> <ul style="list-style-type: none"><li>■ Dersom feilen fortsatt vises i displayet må du trekke ut støpslet av stikkontakten og kontakte kundeservice.</li></ul>

Melding	Årsak og retting
 Inntaksfeil boiler Slå av/på	<p>Det er en feil på dampsystemet.</p> <ul style="list-style-type: none"> <li>■ Slå av dampstrykesystemet med tasten ① og deretter på igjen.</li> </ul> <p>Dampstrykesystemet gjennomfører en skylling etter avkjølingsfasen og forsøker å rette feilen selv. Avkjølingsfasen kan vare inntil 3 timer.</p> <ul style="list-style-type: none"> <li>■ Ta ut restvannbeholderen, når melding i displayet ber deg om det.</li> <li>■ Tøm og tørk beholderen.</li> <li>■ Skyv beholderen tilbake i kabinettet til den fester seg.</li> </ul> <hr/> <p>Det er en feil i dampstrykesystemet.</p> <ul style="list-style-type: none"> <li>■ Tilkall service dersom feilen fortsatt vises i displayet.</li> </ul>
 Trykkbryterfeil Slå av/på	<p>Det er en feil på dampsystemet.</p> <ul style="list-style-type: none"> <li>■ Slå av dampstrykesystemet med tasten ① og deretter på igjen.</li> <li>■ Hvis feilen fortsatt vises, kontakt kundeservice.</li> </ul>
 Boilerfeil varm Slå av/på	<p>Det er feil på dampstrykesystemet.</p> <ul style="list-style-type: none"> <li>■ Slå av dampstrykesystemet med tasten ① og deretter på igjen.</li> <li>■ Dersom feilen fortsatt vises, kontakt serviceavdelingen.</li> </ul> <hr/> <p>Dampgeneratoren er forurenset med kalk og saltholdig vann.</p> <ul style="list-style-type: none"> <li>■ Start en avkalkingsprosess (se kapittel «Forhåndsstart av avkalking»). For å unngå dette problemet i fremtiden kan du stille vannhardheten ett trinn høyere (f.eks. fra Trinn 4 til Trinn 5, se kapittel «Innstilling av vannhardhet»).</li> <li>■ Dersom feilen fortsatt vises, kontakt serviceavdelingen.</li> </ul>
 Boilerfeil kald Slå av/på	<p>Det er en feil på dampstrykesystemet.</p> <ul style="list-style-type: none"> <li>■ Slå av dampstrykesystemet med tasten ① og deretter på igjen.</li> <li>■ Hvis feilen fortsatt vises, kontakt kundeservice.</li> </ul>

## Hvis feil oppstår

Melding	Årsak og retting
 Slipp damptasten	<p>Strykejernet har slått seg av og damptasten  er låst, fordi det ikke har vært brukt en stund.</p> <ul style="list-style-type: none"> <li>■ Lås opp damptasten  på strykejernet ved å dytte skyverer for konstant damp fremover.</li> </ul>
Koble til slangen	<p>Dampslangen er ikke satt inn i damptilkoblingen.</p> <ul style="list-style-type: none"> <li>■ Sett dampslangen inn i damptilkoblingen på kabinettet.</li> </ul>
 Avløpsventilfeil Slå av/på	<p>Restvannbeholderen registreres ikke.</p> <ul style="list-style-type: none"> <li>■ Slå av dampstrykesystemet med tasten  og deretter på igjen.</li> </ul> <p>Restvannbeholderen registreres heller ikke etter inn- og utkobling av dampstrykesystemet.</p> <ul style="list-style-type: none"> <li>■ Slå av dampstrykesystemet ved å trykke på .</li> <li>■ Rengjør og tørk de små metallplatene (kontaktene) på restvannbeholderen.</li> <li>■ Slå på dampstrykesystemet igjen med tasten  og følg anvisningene i displayet:</li> <li>■ Ta ut restvannbeholderen og fyll den med friskt vann fra springen.</li> <li>■ Sett den fulle beholderen inn i kabinettet igjen.</li> <li>■ Ta ut beholderen igjen, når meldingen i displayet ber deg om det.</li> <li>■ Tøm og tørk beholderen.</li> <li>■ Sett den tomme restvannbeholderen inn i kabinettet igjen.</li> </ul> <p>Dampstrykesystemet er klart til bruk igjen, og fortsetter prosessen der den var da feilen oppsto</p> <p>Det er en feil i dampstrykesystemet.</p> <ul style="list-style-type: none"> <li>■ Tilkall service dersom feilen fortsatt vises i displayet.</li> </ul>
<p><b>Feilkoder:</b>            F38: ELP/EW/LNG            F44            F45: LNG            F47</p>	<p>Det foreligger en intern feil.</p> <ul style="list-style-type: none"> <li>■ Slå av dampstrykesystemet med tasten  og deretter på igjen.</li> </ul> <p>Dampstrykesystemet forsøker å rette feilen selv.</p> <p>Tilkall service dersom feilkoden fortsatt vises i displayet.</p>



## Service

Hvis det oppstår feil som du ikke kan rette på selv, kontakt

- Miele-forhandleren
- eller
- Mieles serviceavdeling

Telefonnummeret til Miele finner du mot slutten av denne bruksanvisningen.

Serviceavdelingen trenger apparatets **modell** og **fabrikasjonsnummer**. Opplysningene finnes på typeskiltet, som befinner seg i kabinettet bak vann-tanken.

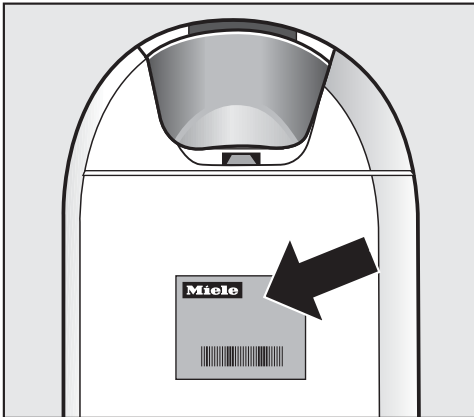

# Elektrotilkobling

Før tilkobling av dampstrykesystemet er det viktig å sammenligne tilkoblingsdataene (spenning og frekvens) på typeskiltet med dataene til det lokale strømmettet.

Disse dataene må stemme overens, for å sikre at det ikke oppstår skade på dampstrykesystemet.

Spør elektrofagfolk hvis du er i tvil.

Dampstrykesystemet må heller ikke brukes i forbindelse med tidsstyrte stikkontakter.

Energitilførselen til apparatet blir redusert, og apparatet blir for varmt.

Nødvendige tilkoblingsdata finner du på typeskiltet, i kabinettet bak vanntanken.

Dampstrykesystemet leveres klart for tilkobling med ledning og støpsel for vekselstrøm 50-60 Hz, 220-240 V. Det elektriske anlegget må være utført i henhold til nasjonale el-forskrifter.

Sikringen må være minst 10 A. For å øke sikkerheten, anbefales det å koble en jordfeilbryter med en utløserstrøm på 30 mA til apparatet.

Hvis mulig, bør stikkontakten befinne seg ved siden av maskinen og være lett tilgjengelig.

Hvis tilkoblingsledningen er defekt, må den kun skiftes ut av kvalifiserte elektrofagfolk.

Dampstrykesystemet må ikke kobles til strømmettet via skjøteledning eller flerveis stikkontakt.

Skjøteledning og flerveis stikkontakter gir ikke nødvendig sikkerhet for dampstrykesystemet (Det er f.eks. fare for overoppheting).

## Tekniske data

Mål, sammenslått (HxBxD)	1280 × 470 × 370 mm
Mål, oppslått (HxBxD)	970 × 470 × 1480 mm
Vekt	30 kg
Tilkoblingsspenning	Se typeskiltet
Effektforbruk	Se typeskiltet
Påkrevd sikring	≥ 10 A
Damptrykk	4,0 bar
Dampmengde	100 g/min
Kapasitet vanntank	4,5 l
Lengde på nettkabel	2,50 m
Lengde på dampslange	1,80 m
Høyde strykebrett	830–1020 mm
Bredde strykebrett	400 mm
Lengde strykebrett	1200 mm
Anvendte standarder for produksikkerhet	iht. EN 60335-1, EN 60335-2-3, EN 60335-2-44
Godkjenninger	Se typeskiltet







## **Miele AS**

Nesbruveien 71

1394 NESBRU

Postboks 194

1378 NESBRU

Telefon 67 17 31 00

Telefax 67 17 31 10

Internett: [www.miele.no/professional](http://www.miele.no/professional)

E-post: [professional@miele.no](mailto:professional@miele.no)

Foretaksnr. NO 919 157 089 MVA



Miele & Cie. KG

Carl-Miele-Straße 29, 33332 Gütersloh, Tyskland

PIB 100

no-NO

M.-Nr. 11 714 110 / 03