





Käyttö- ja asennusohje Pakastin



Lue **ehdottomasti** tämä käyttöohje ennen laitteen asennusta, liittämistä ja käyttöönottoa. Näin vältät mahdolliset vahingot ja laitteesi rikkoutumisen.

Sisältö

Tärkeitä turvallisuusohjeita	5
Ympäristönsuojelu ja vastuullisuus	13
Pidä huolta ympäristöstäsi	13
Näin säästät energiaa:	14
Tutustuminen laitteeseen	15
Laitteen osat	15
Aloitusnäyttö	16
Asetustila 	17
Turvalukitus  / 	17
Kylmälaitteen kytkeminen pois päältä 	17
Sapattitila 	17
Tietoa Sapattitilasta 	17
Ovihälytyksen  laukeamiseen kuluva aika	17
Miele@home 	17
Painikeääni  / 	18
Hälytys- ja merkkiäänit  / 	18
Näytön kirkkaus 	18
Lämpötilayksikkö °C/°F	18
Esittelytila 	18
Tehdasasetukset 	18
Kylmälaitteen tiedot 	18
Turvallisuus	19
Lämpötilahälytys	19
Lämpötilahälytyksen keskeyttäminen	19
Ovihälytin	19
Laitteen toiminnot	20
SuperFrost  -pakastustoiminto	20
Käyttöönotto	21
Ennen ensimmäistä käyttökertaa	21
Liittäminen sähköverkkoon	21
Kylmälaitteen kytkeminen päälle	21
Kylmälaitteen kytkeminen pois päältä	21
Kun et aio käyttää laitetta pitkään aikaan	21
Käyttö	22
Lämpötilan säätö	22
Lämpötilan säätöalueet	22
Lämpötilanosoitimet	22
SuperFrost  -pakastustoiminnon kytkeminen päälle	22
SuperFrost  -pakastustoiminnon kytkeminen pois päältä	23

Elintarvikkeiden pakastus ja säilytys.....	23
Enimmäispakastuskyky.....	23
Valmiiden pakasteiden säilyttäminen.....	23
Kun pakastat elintarvikkeet itse.....	23
Juomien nopea jäähdytys.....	24
Jääpalojen valmistus.....	24
Asetusten muuttaminen.....	25
Asetusten selitykset.....	25
Turvalukituksen  /  kytkeminen päälle.....	25
Sapattitilan  kytkeminen päälle.....	25
Sapattitilan  kytkeminen pois päältä.....	25
Ovihälytyksen  laukeamiseen kuluvan ajan muuttaminen.....	26
Miele@home-yhteyden muodostaminen 1. kerran.....	26
WLAN-yhteyden katkaiseminen.....	26
WLAN-yhteyden muodostaminen.....	26
Painikeäänten  ottaminen pois käytöstä.....	27
Painikeäänten  ottaminen käyttöön.....	27
Hälytys- ja merkkiäänten  /  äänenvoimakkuuden muuttaminen.....	27
Näytön kirkkauden  muuttaminen.....	27
Lämpötilayksikön °C/°F muuttaminen.....	27
Esittelytilan  kytkeminen pois päältä.....	27
Asetusten palauttaminen tehdasasetuksiin 	28
Puhdistus ja hoito.....	29
Tietoa puhdistusaineista.....	29
Kylmälaitteen esivalmistelu puhdistusta varten.....	29
Sisätilan puhdistus.....	29
Varusteiden puhdistus käsin vai astianpesukoneessa.....	29
Varusteiden irrotus ja purkaminen osiin puhdistusta varten.....	30
Ovitiivisteiden puhdistus.....	30
Tulo- ja poistoilma-aukkojen puhdistus.....	30
Puhdistuksen jälkeen.....	30
Sulatus.....	30
Vianetsintä ja ongelmien ratkaisu.....	32
Huolto.....	39
Yhteydenotto häiriötilanteissa.....	39
EPREL-tuotetietokanta.....	39
Takuu.....	39
Erikseen ostettavat lisävarusteet.....	40

Sisältö

Asennus	41
Sijoituspaikka	41
Huoneenlämpötilaluokka	42
Ilmankierto.....	42
Side-by-side-asennus.....	43
Oven avautumissuunnan vaihtaminen	43
Kalusteovi	43
– Rako.....	43
Kalusteoven paino	44
Oven avautumiskulman rajoitin	44
Laitteen mitat.....	45
Sijoitusaukko/Näkymä sivulta.....	45
Liitännät.....	47
Kylmälaitteen sijoittaminen kalusteisiin	48
Laitteen sijoittamiseksi kalusteisiin tarvittavat työkalut.....	48
Kylmälaitteen esivalmistelu	48
Kylmälaitteen työntäminen sijoitusaukkoon	49
Kylmälaitteen suoristaminen.....	50
Laitteen kiinnittäminen kalustekaappiin	51
Kalusteoven asentaminen	52
Sähköliitäntä.....	55
Vaatimustenmukaisuusvakuutus	56
Tekijänoikeudet ja lisenssit	57

Tämä kylmälaite täyttää vaaditut turvallisuusmääräykset. Sen asianton käyttö voi kuitenkin aiheuttaa henkilö- tai esinevahinkoja.

Lue laitteen mukana toimitettu käyttö- ja asennusohje tarkoin ennen kuin alat käyttää kylmälaitetta. Se sisältää laitteiden asennukseen, turvallisuuteen, käyttöön ja huoltoon liittyviä tärkeitä ohjeita. Perehtymällä käyttöohjeeseen vältät mahdolliset vahingot ja kylmälaitteen rikkoutumisen.

Standardin IEC 60335-1 vaatimusten mukaisesti Miele kehottaa sinua lukemaan kaikki kylmälaitteen asennusta koskevat tiedot sekä kappaleen Tärkeitä turvallisuusohjeita ja noudattamaan niitä.

Miele ei vastaa vahingoista, jotka aiheutuvat näiden ohjeiden noudattamatta jättämisestä.

Säilytä tämä käyttöohje! Jos luovutat laitteen toiselle käyttäjälle, muista antaa käyttöohje sen mukana.

Määräystenmukainen käyttö

- ▶ Tämä kylmälaite on tarkoitettu käytettäväksi kotitalouksissa ja kotitalouksien kaltaisissa ympäristöissä, kuten
 - myymälöissä, toimistoissa ja muissa työtiloissa
 - maataloilla
 - hotelleissa, motelleissa, aamiaismajoituspaikoissa yms. asuintiloissa, joissa se tarjotaan yksittäisten asiakkaiden käyttöön.Tätä kylmälaitetta ei ole tarkoitettu käytettäväksi ulkotiloissa.
 - ▶ Käytä kylmälaitetta vain kotitalouksien kaltaisissa ympäristöissä ja vain pakasteiden säilyttämiseen, tuoreiden elintarvikkeiden pakastamiseen ja jääpalojen valmistamiseen. Kylmälaite on tarkoitettu työtason alle kalusteisiin sijoitettavaksi. Kaikenlainen muu käyttö on kielletty.
 - ▶ Tämä kylmälaite ei sovellu lääkkeiden, veriplasman, laboratorio-näytteiden tai vastaavien, lääkintälaitedirektiivin alaisten aineiden ja tuotteiden säilytykseen tai jäädytykseen. Kylmälaitteen vääränlainen käyttö voi vahingoittaa säilytettäviä tuotteita tai johtaa niiden pilaantumiseen. Kylmälaitetta ei myöskään saa käyttää tilassa, jossa säilytetään herkästi räjähtäviä aineita.
- Miele ei vastaa vahingoista, jotka johtuvat laitteen asiattomasta tai käyttöohjeiden vastaisesta käytöstä.

Tärkeitä turvallisuusohjeita

- ▶ Lapset tai aikuiset henkilöt, jotka eivät pysty käyttämään laitetta turvallisesti fyysisten, aistillisten tai henkisten kykyjensä puutteellisuuden vuoksi tai jotka ovat kokemattomia ja tietämättömiä sen toiminnasta, eivät saa käyttää tätä kylmälaitetta ilman vastuullisen henkilön valvontaa tai opastusta. Tällaiset henkilöt saavat käyttää kylmälaitetta ilman valvontaa vain, kun heille on opetettu, miten sitä käytetään turvallisesti ja kun he ymmärtävät, mitä vaaratilanteita sen käyttöön saattaa liittyä.

Jos kotonasi on lapsia

- ▶ Pidä alle 8-vuotiaat lapset loitolla kylmälaitteesta, jollet valvo heidän toimiaan koko ajan.
- ▶ Yli 8-vuotiaat saavat käyttää kylmälaitetta ainoastaan, jos heille on kerrottu miten laitetta käytetään turvallisesti. Lasten on ymmärrettävä, millaisia vaaratilanteita laitteen väärä käyttö voi aiheuttaa.
- ▶ Lapset eivät saa puhdistaa kylmälaitetta ilman valvontaa.
- ▶ Valvo kylmälaitteen läheisyydessä oleskelevien lasten toimintaa. Älä koskaan anna lasten leikkiä kylmälaitteella.
- ▶ Tukehtumisen vaara! Jos lapset saavat leikkiä pakkausmateriaaleilla, he saattavat vetää esim. pakkausmuoveja pänsä yli ja tukehtua niihin. Pidä siksi pakkausmateriaalit pois lasten ulottuvilta.

Tekninen turvallisuus

- ▶ Kylmäainekierron tiiviys on testattu. Kylmälaite täyttää vaaditut turvallisuusmääräykset sekä asianomaiset EU-direktiivit.



Jos kylmäainepiiri vaurioituu, kylmäainetta ja öljyä voi päästä vuotamaan ja ne voivat syttyä palamaan.

- ▶ Varoitus: Tulipalovaara/helposti syttyvä. Tämä varoitusmerkki sijaitsee kompressorissa merkiksi siitä, että se sisältää helposti syttyvää materiaalia. Älä poista tätä tarraa.

Laitteen kylmäaine (tiedot arvokilvessä) on ympäristöystävällistä, mutta syttyvää.

Tämän ympäristöystävällisen kylmäaineen vuoksi laitteen käyntiäänäni on toisinaan tavallista kovempi. Kompressorin käyntiäänäni lisäksi koko kylmäaineen kiertojärjestelmästä voi kuulua nestevirtauksen ääniä. Näitä ääniä ei valitettavasti voi välttää, mutta ne eivät kuitenkaan vaikuta kylmälaitteen suorituskykyyn.

Varo, ettei kylmälaitteen kylmäainekierto vahingoitu laitteen kuljetuksen tai kalusteisiin sijoittamisen/asennuksen aikana. Jäähdytysputkistosta ulospursuava kylmäaine saattaa vahingoittaa silmiä ja vuotamaan päässyt kylmäaine saattaa syttyä palamaan.

Jos kylmäainetta pääsee ulos:

- Vältä avotulta ja sytytyslähteitä.
- Irrota kylmälaite sähköverkosta.
- Tuuleta muutaman minuutin ajan tilaa, jossa kylmälaite sijaitsee.
- Ota yhteys huoltoon.

► Mitä enemmän laitteessa on kylmäainetta, sitä suurempaan tilaan laite on sijoitettava. Jos kylmäainetta pääsee vuotamaan ilmaan, liian pienissä tiloissa voi syntyä syttyvä kaasu-ilma-seos. Kutakin 8 grammaa kylmäainetta kohti on oltava vähintään 1 m³ huonetilaa. Kylmälaitteesi kylmäaineen määrä on mainittu laitteen sisäpuolella olevassa arvokilvessä.

► Varmista että sähköverkon liitännätiedot (sulake, jännite ja taajuus) vastaavat kylmälaitteen arvokilvessä ilmoitettuja tietoja, ennen kuin liität pistotulpan pistorasiaan. Näiden tietojen on ehdottomasti vastattava toisiaan, muuten kylmälaite saattaa vahingoittua.

Ota epäselvissä tapauksissa yhteyttä sähköasentajaan.

► Kylmälaitteen sähköturvallisuus on taattu ainoastaan silloin, kun se on liitetty asianmukaisesti asennettuun, maadoitettuun sukopistorasiaan. Asennuksen maadoituksen toimivuus on ehdottomasti testattava. Myös sijoituspaikan sähköjärjestelmä on epäselvissä tapauksissa testattava.

Tärkeitä turvallisuusohjeita

► Ajoittainen tai jatkuva käyttö itsenäisten tai verkon kanssa synkronoimattomien energijärjestelmien (kuten erillisten verkkojen, vara-voimajärjestelmien) kanssa on mahdollista. Edellytyksenä on, että käytettävä energijärjestelmä on standardin EN 50160 tai muun vastaavan standardin mukainen.

Asennus täytyy myös saarekekäytössä ja ei synkronoidussa käytössä varustaa suojalaitteilla, joita edellytetään tavanomaisen sähköasennuksen ja tämän Miele-tuotteen käytön yhteydessä, ja niiden asianmukainen toiminta on varmistettava, tai vaihtoehtoisesti asennus on varustettava muunlaisilla vastaavan suojaustason takaavilla suojalaitteilla. Tämä voidaan tehdä esimerkiksi VDE-AR-E 2510-2:n nykyisissä soveltamissäännöissä kuvatulla tavalla.

► Jos laitteen mukana toimitettu verkkoliitäntäjohto vahingoittuu, vain Mielen valtuuttama huoltoliike saa vaihtaa sen uuteen Mielen liitäntäjohtoon. Rikkinäiset osat saa vaihtaa vain Original Miele-varaosiin. Turvallisuuden vuoksi verkkoliitäntäjohdon saa vaihtaa vain valtuutettu sähköasentaja tai Miele-huoltoliike.

► Älä liitä kylmälaitetta sähköverkkoon jatkojohdon tai haaroituspistorasian avulla, jottei laitteen sähköturvallisuus vaarannu (ylikuumenemisvaara).

► Jos kylmälaitteen jännitteisiin osiin tai verkkoliitäntäjohtoon pääsee kosteutta, seurauksena voi olla oikosulku. Älä siksi sijoita kylmälaitetta tiloihin, missä se on alttiina kosteudelle tai roiskevedelle (esim. autotalli, pesutilat).

► Tätä kylmälaitetta ei saa käyttää muualla kuin kiinteästi paikallaan pysyvissä sijoituspaikoissa (esim. asennus laivoihin on kielletty).

► Vahingoittunut kylmälaitte voi vaarantaa turvallisuutesi. Tarkista kylmälaitte näkyvien vaurioiden varalta. Älä koskaan ota käyttöön vahingoittunutta kylmälaitetta.

► Kylmälaitetta saa käyttää vain paikalleen asennettuna. Vain tällöin laitteen turvallinen toiminta on taattu.

► Kylmälaitte täytyy irrottaa sähköverkosta aina asennus-, huolto- ja korjaustöiden ajaksi. Kylmälaitte on kytketty pois sähköverkosta vasta, kun:

- laitteen automaattisulake on kytketty pois päältä,
- laitteen keraaminen sulake on kierretty irti sulaketaulusta tai
- laitteen pistotulppa on irrotettu pistorasiasta. Kun irrotat laitteen sähköverkosta, älä vedä liitäntäjohdosta, vaan tartu aina pistotulppaan.

- ▶ Laitteen asennus-, huolto- ja korjaustyöt on jätettävä Mielen valtuuttaman huoltoliikkeen tehtäviksi. Asiattomat korjaukset saattavat aiheuttaa vaaratilanteita käyttäjälle. Miele ei vastaa asiattomista korjauksista aiheutuneista vahingoista.
- ▶ Takuuajana tehtävät korjaukset on jätettävä ainoastaan Mielen valtuuttaman huoltoliikkeen tehtäviksi, muuten takuu ei ole enää voimassa.
- ▶ Rikkinäiset koneen osat saa vaihtaa vain alkuperäisiin Miele-varaosiin. Vain näin laitteen turvallinen toiminta on taattu.
- ▶ Tämä kylmälaite on varustettu erityisvaatimukset (esim. lämmön-, kosteuden-, kemikaalien-, kulutuksen- ja tärinänkestävyys) täyttävällä erikoisvalonlähteellä. Tätä valonlähdettä saa käyttää vain tähän nimenomaiseen tarkoitukseen. Tämä valonlähde ei sovellu huonetilan valaisuun. Valonlähteen saa vaihtaa ainoastaan Mielen valtuuttama huoltoliike. Tässä kylmälaiteessa on useampia, vähintään energiatehokkuusluokkaan G kuuluvia valonlähteitä.

Asianmukainen asennus

- ▶ Noudata kylmälaitetta asentaessasi ehdottomasti myös mukana toimitettua asennusohjetta.
- ▶ Käytä kylmälaitetta kuljettaessasi ja asentaessasi aina suojakäsi-neitä.
- ▶ Laitteen asentamiseen tarvitaan kaksi henkilöä.
- ▶ Suorita oven avautumissuunnan vaihto (jos tarpeen) mukana toimitetun asennusohjeen mukaisesti.

Asianmukainen käyttö

- ▶ Kylmälaitteen ympäristön lämpötila ei saa laskea alle laitteen huoneenlämpötilaluokassa ilmoitetun ala-arvon eikä nousta yli annetun yläarvon. Huoneenlämpötilaluokka on ilmoitettu laitteen arvokilvessä, joka sijaitsee kylmälaitteen sisällä. Liian matala ympäristön lämpötila pidentää kompressorin seisonjaksoja, jolloin kylmälaite ei pysy riittävän kylmänä.
- ▶ Laitteen ilmanotto- ja ilmanpoistoaukkoja ei saa peittää eikä tukkia. Muussa tapauksessa laitteen moitteeton ilmankierto ei ole enää taattu. Puutteellinen ilmankierto lisää sähkönkulutusta ja voi vahingoittaa laitetta.

Tärkeitä turvallisuusohjeita

- ▶ Jos säilytät kylmälaitteessa rasvaa tai öljyä sisältäviä tuotteita, varo, ettei tuotteista mahdollisesti valuva rasva tai öljy joudu kosketuksiin laitteen muovisten osien kanssa. Rasva saattaa haurastuttaa muovia, jolloin se voi haljeta tai rikkoutua.
- ▶ Palo- ja räjähdysvaara. Älä säilytä räjähtäviä aineita tai räjähtäviä ponnekaasuja käyttäviä suihkepulloja kylmälaitteessa. Laitteen sähköisten osien aiheuttamat kipinät voivat sytyttää helposti syttyviä kaasuseoksia.
- ▶ Räjähdyksivaara. Älä käytä sähkölaitteita (esim. jäätelökonetta) kylmälaitteen sisällä. Se voi aiheuttaa kipinöintiä.
- ▶ Loukkaantumisen ja vahingoittumisen vaara. Älä säilytä pakastimessa hiilihappopitoisia juomia tai muita jäätyviä nesteitä sisältäviä tölkkejä tai pulloja. Tölkit tai pullot voivat haljeta jäätyessään.
- ▶ Loukkaantumisen ja vahingoittumisen vaara. Jos pikajäähdytät juomapulloja pakastimessa, muista ottaa ne pois viimeistään tunnin kulluttua. Pullot voivat haljeta, jos ne ehtivät jäätyä.
- ▶ Loukkaantumisvaara. Älä koske pakasteisiin tai pakastimen sisätilan metalliosiin märin käsin. Kätesi voivat jäätyä kiinni.
- ▶ Loukkaantumisvaara. Älä koskaan laita jääpaloja tai jäätelöpuikkoa, varsinkaan mehujäätä, suuhusi heti pakastimesta ottamisen jälkeen. Ne ovat niin kylmiä, että ne voivat jäätyä kiinni huuliisi tai kieleesi.
- ▶ Älä koskaan pakasta sulaneita elintarvikkeita uudelleen. Käytä sulaneet elintarvikkeet mahdollisimman nopeasti, sillä niiden ravintoarvo heikkenee ja ne pilaantuvat nopeasti. Kypsennyksen jälkeen voit pakastaa elintarvikkeet uudelleen.
- ▶ Liian kauan säilytettyjen elintarvikkeiden nauttimisesta voit saada jopa ruokamyrkytyksen. Säilyvyyteen vaikuttavat monet tekijät, esim. elintarvikkeiden tuoreus, laatu ja säilytyslämpötila. Lue aina tarkoin elintarvikepakkauksessa olevat säilytysohjeet ja tarkista viimeinen käyttöpäivä!

Varusteet ja varaosat

- ▶ Käytä vain Mielen alkuperäisiä varusteita ja varaosia. Jos laitteeseen asennetaan tai siinä käytetään muita osia, sen takuu-aika, takuu ja/tai tuotevastuu päättyvät.
- ▶ Miele antaa toiminnallisille varaosille jopa 15 ja vähintään 10 vuoden toimitustakuun kyseisen kylmälaitemallin valmistuksen päättymisen jälkeen.

Puhdistus ja hoito

- ▶ Älä öljyä ovitiivisteitä, koska öljy haurastuttaa tiivisteitä ajan kuluessa.
- ▶ Älä koskaan käytä höyrypuhdistimia kylmälaitteen puhdistukseen tai sulatukseen.
Höyry voi päästä laitteen jännitteisiin osiin ja aiheuttaa oikosulun.
- ▶ Varoitus. Älä käytä sulatuksen nopeuttamiseksi mitään mekaanisia apuvälineitä tai keinoja, joita valmistaja ei suosittele.
- ▶ Terävät tai teräväreunaiset esineet vahingoittavat höyrystimiiä, mikä heikentää kylmälaitteen toimintaa. Älä siksi käytä teräviä tai teräväreunaisia esineitä
 - huurre- ja jääkerrosten poistamiseen,
 - kiinnijäätynneiden jääpala-astioiden ja pakasteiden irrottamiseen.
- ▶ Älä koskaan sulata kylmälaitetta laittamalla sen sisään kynttilöitä tai sähkölaitteita. Laitteen muovi vahingoittuu.
- ▶ Älä käytä sulatukseen sulatus- tai jäänpoistoaineita. Nämä voivat muodostaa räjähtäviä kaasuja, sisältää muovia vahingoittavia liuotintai ponneaineita sekä lisäksi olla terveydelle haitallisia.

Laitteen kuljetus

- ▶ Kuljeta kylmälaitetta aina pystyasennossa ja omassa kuljetuspakauksessaan, jotta välttyisit kuljetusvaurioilta.
- ▶ Loukkaantumisen ja vahingoittumisen vaara. Kylmälaitteen kuljettamiseen tarvitaan kaksi henkilöä, koska se on erittäin painava.

Vanhan laitteen käytöstä poistaminen

- ▶ Leikkivät lapset voisivat vahingossa lukita itsensä kylmälaitteen sisään ja tukehtua.
 - Irrota laitteen ovi (ovet).
 - Ota laatikot ulos.
 - Jätä hyllyt kylmälaitteeseen, jotta lapset eivät pääse helposti sen sisään.
 - Riko tarvittaessa vanhassa kylmälaitteessasi mahdollisesti oleva oven salpalaite. Näin estät leikkiviä lapsia jäämästä vahingossa lukon taakse ja joutumasta hengenvaaraan. Näin estät leikkiviä lapsia jäämästä vahingossa lukon taakse ja joutumasta hengenvaaraan.

Tärkeitä turvallisuusohjeita

► Sähköiskuvaara!

- Leikkaa liitännäjohtojen pistotulppa irti.
- Katkaise käytöstä poistettavan laitteen liitännäjohto.

Hävitä liitännäjohto ja pistotulppa erillään vanhasta laitteesta.

► Älä sijoita kylmälaitetta hävittämisen aikana tai sen jälkeen bensiinin tai muiden syttyvien kaasujen tai nesteiden läheisyyteen.

► Laitteesta valuvan öljyn tai kylmäaineen aiheuttama palovaara! Laitteen sisältämät kylmäaine ja öljy ovat syttyviä. Laitteesta vuotava kylmäaine tai öljy voi riittävän korkeina pitoisuuksina syttyä joutessaan kosketuksiin äärimmäisten lämmönlähteiden kanssa. Kun poistat laitetta käytöstä, ole varovainen, jottei sen kylmäainejärjestelmään tule vaurioita, jotta vältetään hallitsemattomat kylmäaineen (ks. tarkemmat tiedot laitteen arvokilvestä) ja öljyn vuodot.

► Jäähdytysputkistosta ulospursuava kylmäaine saattaa vahingoittaa silmiä! Älä siksi vahingoita laitteen kylmäaineen kiertojärjestelmää esimerkiksi seuraavilla tavoilla:

- höyrystimen jäähdytysputkiin tulee reikiä.
- jäähdytysputki katkeaa.
- jäähdytysputken pinta hankautuu rikki.

Kompressorissa oleva varoitusmerkki (ei kaikissa malleissa)

Tämä varoitusmerkki koskee vain laitteen kierrätystä. Normaalkäytössä mitään vaaraa ei ole.



► Kompressorin sisältämä öljy on vaarallista nieltynä tai hengitettynä.

Pidä huolta ympäristöstäsi

Pakkauksen hävittäminen

Pakkaus helpottaa laitteen käsittelyä ja suojaa sitä vaurioilta kuljetuksen aikana. Pakkausmateriaalit on valmistettu luonnossa hajoavista ja useimmiten uusio- käyttöön soveltuvista materiaaleista.

Pakkausmateriaalin palauttaminen kiertoon säästää raaka-aineita. Lajittele pakkausmateriaalit asianmukaisesti keräysastioihin. Kuljetuspakkaukset voit palauttaa Miele-kauppiallesi.

Vanhan koneen käytöstä poistaminen

Sähkö- ja elektroniikkalaitteet sisältävät monenlaisia arvokkaita materiaaleja. Ne sisältävät kuitenkin myös aineita, seoksia ja osia, jotka ovat laitteiden toiminnan ja turvallisuuden kannalta välttämättömiä. Tavallisen kuiva- tai sekajätteen joukossa tai muuten asiattomasti käsiteltyinä tällaiset aineet voivat aiheuttaa haittaa terveydelle ja vahingoittaa ympäristöä. Älä siksi missään tapauksessa hävitä vanhaa laitettasi kuiva- tai sekajätteen mukana.



Huolehdi siitä, ettei kukaan pääse vaurioittamaan kylmälaitetta ennen sen viemistä asianmukaiseen keräyspisteeseen.

Tällä tavoin varmistat sen, etteivät jäähdytysputkistojen kylmäaineet tai kompressorin sisältämä öljy joudu luontoon.

Vie käytöstä poistettava laite kotikuntasi järjestämään ilmaiseen sähkö- ja elektroniikkaromun keräyspisteeseen tai kierrätyskeskukseen. Voit myös palauttaa sen kodinkoneliikkeeseen tai Mielelle. Lain mukaan olet itse vastuussa mahdollisten laitteessa olevien henkilötietojesi poistamisesta. Laki velvoittaa sinua poistamaan ehjinä laitteesta kaikki vanhat paristot ja irrotettavat käytöstä poistettavat akut ja lamput, jotka voi poistaa rakenteita rikkomatta. Toiminta ne asianmukaisesti ilmaisiin keräyspisteisiin.

Muista aina säilyttää vanha laite poissa lasten ulottuvilta, kunnes viet sen keräyspisteeseen.

Ympäristönsuojelu ja vastuullisuus

Näin säästät energiaa:

- Sijoituspaikka** Jos ympäristön lämpötila on tavallista korkeampi, kylmäkoneisto käy tavallista useammin ja energiankulutus kasvaa. Siksi:
- Sijoita kylmälaite tilaan, jossa on hyvä ilmanvaihto.
 - Älä sijoita kylmälaitetta lämmönlähteen (lämpöpatteri, liesi) viereen.
 - Älä sijoita kylmälaitetta paikkaan, jossa se on alttiina suoralle auringonpaisteelle.
 - Pidä ympäristön lämpötila ihanteellisena, noin 20 °C:ssa.
 - Pidä ilmankiertoaukot esteettöminä ja puhdista ne säännöllisesti pölystä.
- Lämpötilan säätö** Mitä kylmemmäksi säädät lämpötilan, sitä enemmän energiaa kuluu. Suosittelemme seuraavia lämpötiloja:
- Pakastin -18 °C.
- Käyttö** Kylmälaitteen energiankulutus kasvaa, kun sen sisään pääsee lämpöä tai ilma ei pääse kunnolla kiertämään sen sisällä. Siksi:
- Pidä kylmälaitteen ovea/ovia auki mahdollisimman lyhyen ajan. Kun pidät elintarvikkeet hyvässä järjestyksessä, löydät etsimäsi nopeasti.
 - Varmista, että suljet laitteen oven/ovet aina kokonaan.
 - Anna lämpimien ruokien ja juomien jäähtyä, ennen kuin laitat ne kylmälaitteeseen.
 - Säilytä elintarvikkeet pakattuina tai suljetuissa astioissa.
 - Älä täytä lokeroja liian täyteen, jotta ilma pääsee kiertämään.
 - Sijoita laatikot ja hyllytasot kuten kylmälaitteen tehdastoimistutilassa.
 - Kun asetat elintarvikkeita kylmälaitteeseen, varmista, etteivät ne peitä ilmankiertoaukkoja.

Laitteen osat

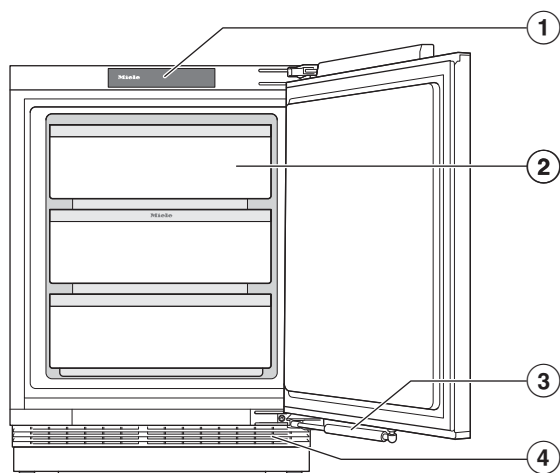

- ① Näyttöruutu
- ② Pakastuslaatikko
- ③ Ovihidastin (SoftClose)
- ④ Ilmankiertoritilä

Tutustuminen laitteeseen

Aloitussnäyttö

Älä käsittele kosketusnäyttöä terävillä välineillä, kuten kynillä, sillä ne naarmuttavat sitä.

Käytä kosketusnäyttöä vain sormin hipaisemalla.

Jos sormesi ovat kylmät, kosketusnäyttö ei välttämättä reagoi kosketukseesi.

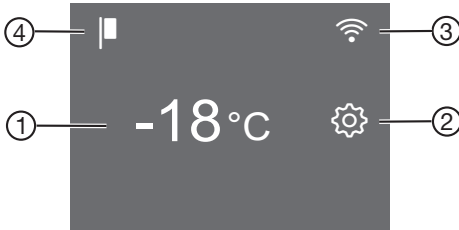

- ① Pakastimen lämpötilanosoitin
- ② Asetustilan hipaisupainike  toimintojen valintaan asetustilassa
- ③ Miele@home-yhteyden tilan näyttö (näkyv vain, kun Miele@home-yhteys on muodostettu)
- ④ Esittelytilan näyttö (näkyv vain, kun esittelytila on kytketty päälle)

Kylmälaitteen käyttö näytön avulla

- Kosketa haluamaasi kenttää tai symbolia aloitusnäytössä.
 - Pyyhkäise näyttöä oikealle tai vasemmalle, kunnes haluamasi arvo/symboli näkyy näytön keskellä.
 - Vahvista valintasi napauttamalla sitä.
- Valitsemasi arvo/symboli palaa nyt oranssina (tästä on muutamia poikkeuksia).
- Poistu asetustilasta napauttamalla  tai OK.

Asetustila

Turvalukitus /

Kun turvalukitus on kytketty päälle, esim. leikkivät lapset eivät voi vahingossa kytkeä kylmälaitetta pois päältä tai muuttaa sen säätöjä.

Voit ottaa turvalukituksen pois päältä lyhyeksi ajaksi esim. lämpötilan säätämistä varten (ks. kappale Asetusten muuttaminen).

Kylmälaitteen kytkeminen pois päältä



Katso kappale Käyttöönotto – Kylmälaitteen kytkeminen pois päältä.

Sapattitila

Kylmälaitteessa on uskonnollisia tapoja kunnioittava sapattitila (ks. kappale Asetusten muuttaminen).

Kun sapattitila  on päällä, seuraavat toiminnot eivät ole käytössä:

- sisävalo oven ollessa auki
- kaikki merkkiäänet ja -valot
- näyttö
- aktiivinen WLAN-yhteys

Kaikki muut aiemmin päälle kytketyt toiminnot pysyvät käytössä.

Kun Sapattitila  on kytketty päälle, et voi muuttaa kylmälaitteen asetuksia.

Tietoa Sapattitilasta

Tästä voit hakea sapattitilan version esiin.

Ovihälytyksen laukeamiseen kuluva aika

Tästä voit muuttaa aikaa, jonka kuluttua ovihälytys laukeaa, jos laitteen ovi on auki (ks. kappale Asetusten muuttaminen).

Miele@home

Kylmälaitteessasi on sisäänrakennettu WLAN-moduuli.

Tehdasasetuksena verkostustoiminto on kytketty pois päältä.

Tästä voit muodostaa Miele@home-yhteyden ensimmäisen kerran, poistaa WLAN-yhteyden käytöstä tai ottaa sen takaisin käyttöön tai palauttaa verkkoasetukset (ks. kappale Asetusten muuttaminen).

Sen käyttöä varten tarvitset:

- WLAN-verkon
- Miele-sovelluksen
- Miele-käyttäjätilin. Voit luoda käyttäjätilin Miele-sovelluksella.

Miele App -sovellus opastaa sinua yhteyden muodostamisessa kylmälaitteesi ja kotisi WLAN-verkon välille.

Kun olet liittänyt kylmälaitteen WLAN-verkkoon, voit suorittaa sovelluksella mm. seuraavia toimintoja:

- Tarkistaa kylmälaitteen toimintatilaan liittyviä tietoja
- Muuttaa kylmälaitteen asetuksia

Kun kylmälaitte on yhdistetty WLAN-verkkoon, sen energiankulutus kasvaa, myös silloin, kun se on kytkettynä pois päältä.

Varmista, että WLAN-verkon signaalin voimakkuus on riittävä kylmälaitteen sijoituspaikassa.

Tutustuminen laitteeseen

WLAN-yhteyden käyttövarmuus

WLAN-yhteys toimii samalla taajuusalueella monien muiden laitteiden (kuten mikroaaltouunien ja kauko-ohjattavien lelujen) kanssa. Tämä voi aiheuttaa hetkellisiä yhteyshäiriöitä tai yhteyden katkeamisen kokonaan. Siksi emme voi taata, että järjestelmän tarjoamat toiminnot olisivat ehdottomasti jatkuvasti käytettävissä.

Miele@home:n käytettävyys

Käyttömaan Miele@home-palvelujen saatavuus vaikuttaa Miele-sovelluksen käyttöön.

Miele@home-palvelua ei ole saatavissa kaikissa maissa.

Lisätietoja palvelun käytettävyydestä löydät internetsivuiltamme www.miele.com.

Miele-sovellus

Voit ladata Miele-sovelluksen ilmaiseksi Apple App Storesta® tai Google Play Storesta™.



Painikeääni

Tästä voit ottaa painikeäänet käyttöön tai poistaa ne käytöstä (ks. kappale Asetusten muuttaminen).

Hälytys- ja merkkiäänet

Tästä voit muuttaa hälytys- ja merkkiäänten (esim. ovihälytys ja virheilmoitukset) äänenvoimakkuutta. Voit myös

kytkeä hälytys- ja merkkiäänet kokonaan pois päältä, jos ne häiritsevät (ks. kappale Asetusten muuttaminen).

Näytön kirkkaus

Voit säätää näytön kirkkautta laitteen sijoitustilan valaistusolojen mukaan (ks. kappale Asetusten muuttaminen).

Lämpötilayksikkö °C/°F

Tästä voit valita käytettävän lämpötilayksikön (Celsius tai Fahrenheit) (ks. kappale Asetusten muuttaminen).

Esittelytila

Tästä voit ottaa esittelytilan pois käytöstä, jos se on kytkettynä päälle tehdasasetuksena (aloitusnäytössä näkyy ) (ks. kappale Asetusten muuttaminen).

Kun esittelytila on käytössä, laitteen toimintoja voidaan esitellä ilman, että laite kylmenee. Yksityiskäytössä tällä toiminnolla ei ole merkitystä.

Tehdasasetukset

Tästä voit palauttaa kaikki kylmälaitteen asetuksiin tehdyt muutokset takaisin tehdastoimitustilaan (ks. kappale Asetusten muuttaminen).

Vinkki: Palauta kylmälaitteen tehdasasetukset ennen kuin viet laitteen kierrätykseen, myyt sen tai otat käyttöön käytetyn kylmälaitteen. Näin myös verkkoasetukset nollautuvat ja kaikki henkilötietosi poistuvat kylmälaitteen muistista. Tämän jälkeen aiempi omistaja ei voi enää ottaa yhteyttä kylmälaitteeseen.

Kylmälaitteen tiedot

Tästä voit hakea näyttöön kylmälaitteen mallitunnisteen ja sarjanumeron.



Ota nämä tiedot valmiiksi esille:

- kun olet liittämässä kylmälaitetta kotisi WLAN-verkkoon (ks. kappale Asetusten muuttaminen – Miele@home-yhteyden muodostaminen 1. kerran).
- kun otat yhteyttä Miele-huoltoon vika-tapauksissa (ks. kappale Huolto).
- kun etsit tietoja EPREL-tuotetietokannasta (ks. kappale Huolto).

Turvallisuus

Lämpötilahälytys

Kylmälaitteessa on lämpötilahälytys, jottei pakastimen lämpötila pääse nousemaan huomaamatta.

Jos lämpötila nousee liikaa, symboli   palaa punaisena.

Lisäksi laitteesta kuuluu hälytysääni, kunnes hälytyksen syy on poistunut tai kunnes kuittaat hälytyksen.

Valittu lämpötila vaikuttaa siihen, kuinka korkeaksi lämpötila saa nousta, ennen kuin hälytysjärjestelmä alkaa hälyttää.

Hälytysääni kuuluu ja hälytyksen symboli näkyy seuraavissa tilanteissa:

- Kylmälaitteen lämpötila poikkeaa liian paljon säätämästäsi lämpötila-arvosta kytkiessäsi laitteen päälle.
- Laitteeseen pääsee virtaamaan liikaa lämmintä huoneilmaa järjestäessäsi pakasteita tai ottaessasi niitä pakastimesta.
- Pakastat kerralla suuria määriä elintarvikkeita.
- Pakastat lämpimiä tuoreita elintarvikkeita.
- Huoneistossa on ollut sähkökatko.
- Kylmälaitteessa on tekninen vika.



 Pilaantuneiden elintarvikkeiden nauttiminen aiheuttaa terveysvaaran. Jos pakastimen lämpötila on pitkään yli -18 °C , pakasteet voivat alkaa sulaa. Näin elintarvikkeiden säilyvyysaika lyhenee.



Tarkasta pakasteiden kunto. Jos pakasteet ovat päässeet sulamaan, käytä ne mahdollisimman nopeasti tai, jos haluat pakastaa ne uudelleen, kypsennä ne ensin.

Lämpötilahälytyksen keskeyttäminen

Selvitä hälytyksen aiheuttanut syy ja poista se aina ennen kuin kytket hälytyksen pois päältä.

Voit halutessasi keskeyttää hälytysäänin ennen aikojaan.



■ Napauta symbolia  .

Tämä kuittaa hälytyksen: symboli   sammuu ja hälytysääni vaikenee.

Aloitussytytys tulee jälleen näkyviin: Pakastimen lämpötilanosoittimessa vilkkuu n. minuutin ajan korkein pakastimessa tänä aikana vallinnut lämpötila. Sen jälkeen lämpötilanosoitin alkaa jälleen näyttää senhetkistä lämpötilaa.

Ovihälytys



Kylmälaitteessa on ovihälytys, jotta vältetään oven auki unohtumisen aiheuttama lisääntyvä sähkönkulutus ja elintarvikkeille haitallinen lämpötilan nousu.

Jos laitteen ovi on auki liian kauan, lämpötilanosoittimeen syttyy keltainen symboli  . Laitteesta kuuluu lisäksi hälytysääni ja sisävalo palaa sykkien.



Tutustuminen laitteeseen



Ovihälytyksen laukeamiseen kuluva aikaa voi muuttaa (ks. kappale Asetusten muuttaminen – Ovihälytyksen laukeamiseen kuluva aika).

Voit myös kytkeä ovihälytyksen hälytysäänen kokonaan pois käytöstä (ks. kappale Asetusten muuttaminen – Hälytys- ja merkkiäänten / äänenvoimakkuuden muuttaminen).



Kun suljet laitteen oven, hälytysääni vaikeenee ja hälytyksen symboli   sammuu näytöstä.

Ovihälytyksen keskeyttäminen

■ Napauta symbolia  .

Hälytysääni vaikeenee,   sammuu ja sisävalo palaa jälleen tasaisesti.

Hälytysääni alkaa kuulua hetken kuluttua uudelleen, jos kylmälaitteen ovea ei suljeta.

Kytke SuperFrost  -pakastustoiminto päälle noin **kuusi tuntia etukäteen** (ks. kappale Käyttö – SuperFrost  -pakastustoiminnon kytkeminen päälle). Jos aiot pakastaa kerralla **enimmäismäärän elintarvikkeita**, SuperFrost  -pakastustoiminto täyttyä kytkeä päälle **24 tuntia etukäteen**.

SuperFrost  -pakastustoiminto kytkeytyy automaattisesti pois päältä viimeistään 72 tunnin kuluttua. Aika, joka kuluu ennen kuin pakastustoiminto kytkeytyy pois päältä, vaihtelee pakastamiseen asettamiesi tuoreiden elintarvikkeiden määrän mukaan.

Laitteen toiminnot

SuperFrost -pakastustoiminto

Kun SuperFrost  -pakastustoiminto on kytkettynä päälle, **pakastin** jäähtyy erittäin nopeasti kylmimpään mahdolliseen lämpötilaan (ympäristön lämpötilan mukaan). Laitteen kylmäkoneisto alkaa käydä jatkuvasti, jolloin laitteen sisälämpötila alkaa laskea. Valitse tämä toiminto ennen tuoreiden elintarvikkeiden pakastamista. Tuoreiden elintarvikkeiden tulisi jäätyä läpikotaisin mahdollisimman nopeasti, jolloin niiden ravintoarvo, vitamiinit, ulkonäkö ja maku säilyvät mahdollisimman hyvinä.

Ennen ensimmäistä käyttö- kertaa

- Poista kaikki pakkausmateriaali ja suojakalvot.
- Puhdista laitteen sisäosat ja varusteet (ks. kappale Puhdistus ja hoito).

Liittäminen sähköverkkoon



- Liitä kylmälaite sähköverkkoon kappaleessa Sähköliitäntä neuvotulla tavalla.



Näyttöön tulee ensin Miele, ja sitten .

Kylmälaitteen kytkeminen pääl- le

- Avaa laitteen ovi.
- Napauta näytön symbolia .

Kylmälaite alkaa kylmetä ja sisävalo palaa.

Kun asettamasi lämpötila on saavutettu, symboli   sammuu, lämpötilanosoitin alkaa palaa yhtäjaksoisesti ja hälytysääni vaikenee.



- Jos hälytysääni häiritsee, napauta symbolia  .

Hälytysääni vaikenee.

Kylmälaite jäähtyy hitaasti esiasetettuihin lämpötiloihin.

Aseta pakastimeen elintarvikkeita vasta, kun se on jäähtynyt tarpeeksi kylmäksi (vähintään $-18\text{ }^{\circ}\text{C}$).

Kylmälaitteen kytkeminen pois päältä

- Kosketa näytön lämpötilanosoitinta.
- Pyyhkäise näyttöä oikealle, kunnes  näkyy näytön keskellä.
- Napauta symbolia .

Kylmäkoneisto pysähtyy ja sisävalo sammuu.

Näyttöön tulee .

Huomaa: Kylmälaitetta ei ole irrotettu sähköverkosta, vaikka kytketkin sen virran pois päältä.

Kun et aio käyttää laitetta pitkään ai- kaan

Kylmälaitteen sisään voi muodostua homeetta, jos sitä pidetään pitkään pois päältä ilman, että sitä on puhdistettu ja varsinkin, jos laitetta ei jätetä auki.

Puhdista ehdottomasti koko kylmälaite, jos aiot olla pitkään pois kotoa.

Jollet aio käyttää laitetta pitkään aikaan, toimi seuraavasti:

- Kytke kylmälaite pois päältä.
- Irrota laitteen pistotulppa pistorasasta tai kytke laitteen sulake pois päältä.
- Puhdista kylmälaite ja jätä se auki, jotta laite tuulettuu eikä sisään muodostu ummehtunutta hajua.

Käyttö

Lämpötilan säätö

 Pilaantuneiden elintarvikkeiden nauttiminen aiheuttaa terveysvaaran. Tuoreiden elintarvikkeiden pakastus edellyttää **-18 °C:n** lämpötilaa. Pakasteiden säilyvyysaika lyhenee, jos pakastimen lämpötila on tätä korkeampi.

Säädä elintarvikkeiden pakastusta tai pitkäaikaista säilytystä varten pakastimen lämpötilaksi **-18 °C** tai kylmempi.

- Kosketa näytössä näkyvää lämpötilaa.
- Pyyhkäise näyttöä vasemmalle tai oikealle, kunnes haluamasi lämpötila näkyy näytön keskellä.
- Vahvista valintasi napauttamalla keskellä näkyvää lämpötilaa.

Tämän jälkeen lämpötilanosoitin alkaa taas osoittaa pakastimessa sillä hetkellä vallitsevaa lämpötilaa.

Pakastimen tasainen 18 °C lämpötila ja hyvä hygienia elintarvikkeiden käsittelyssä mahdollistavat elintarvikkeiden mahdollisimman pitkän säilytysajan, mikä vähentää ruoan menemistä hukkaan.

Pakastimen lämpötila nousee:

- mitä useammin ja pitemmäksi aikaa laitteen ovea avataan.
- mitä enemmän elintarvikkeita laitteeseen kerralla asetetaan.
- mitä lämpimämpiä elintarvikkeita laitteeseen asetetaan.
- mitä korkeampi laitteen ympäristön lämpötila on. Kylmälaitteen ympäristön lämpötila ei saa laskea alle laitteen huoneenlämpötilaluokassa ilmoitetun ala-arvon eikä nousta yli annetun yläarvon.

Lämpötilan säätöalueet

Voit säätää pakastimen lämpötilaa välillä -15...-28 °C.

Lämpötilanosoitimet

Normaalikäytössä kylmälaitteen näytössä näkyy senhetkinen **pakastimen korkein lämpötila**.

Ympäristön lämpötilan ja valitsemasi lämpötilan mukaan voi kestää useita tunteja, ennen kuin laite on asettunut valitsemaasi lämpötilaan pysyvästi.

SuperFrost ❄️ -pakastustoiminnan kytkeminen päälle

Kytke SuperFrost-pakastustoiminto ❄️ päälle noin **kuusi tuntia etukäteen**. Jos aiot pakastaa kerralla **enimmäismäärän elintarvikkeita**, SuperFrost-pakastustoiminto ❄️ täytyy kytkeä päälle **24 tuntia etukäteen**.

SuperFrost-pakastustoimintoa **ei** tarvitse kytkeä päälle,

- kun laitat pakastimeen valmiita pakasteita.
- kun pakastat kerrallaan enintään 2 kg elintarvikkeita.

- Kosketa pakastimen lämpötilanosoitinta.
- Napauta symbolia ❄️.
- ❄️ palaa oranssina.
- Poistu asetustilasta napauttamalla lämpötilanosoitinta.

SuperFrost ❄️ -pakastustoiminnon kytkeminen pois päältä

SuperFrost-pakastustoiminto ❄️ kytkeytyy automaattisesti pois päältä viimeistään 72 tunnin kuluttua.

Säästät energiaa, jos kytket SuperFrost-pakastustoiminnon pois päältä itse, kun elintarvikkeet ovat jäätyneet riittävästi.

- Kosketa pakastimen lämpötilanosoitinta.
- Napauta symbolia ❄️.
- ❄️ ei enää pala oranssina.
- Poistu asetustilasta napauttamalla lämpötilanosoitinta.

Elintarvikkeiden pakastus ja säilytys

Enimmäispakastuskyky

Jotta elintarvikkeet jäätyisivät läpikotaisin mahdollisimman nopeasti, kylmälaitteen enimmäispakastuskykyä ei saa ylittää. Vuorokautinen enimmäispakastuskyky on ilmoitettu laitteen arvokilvessä "Pakastuskyky ... kg/24 h".

Valmiiden pakasteiden säilyttäminen

- Kun haluat säilyttää pakastimessa kaupasta ostamiasi pakasteita, tarkista jo tuotetta ostaessasi:
 - pakkauksen kunto
 - tuotteen viimeinen käyttöpäivämäärä
 - kaupan pakastealtaan lämpötila (-18 °C tai kylmempi)
- Kuljeta pakasteet kotiin mieluiten kylmälaukussa ja siirrä ne kotona välittömästi kylmälaitteeseen.

Kun pakastat elintarvikkeet itse

Pakastus ei sovi kaikelle

Kaikki elintarvikkeet eivät sovellu pakastettaviksi. Tällaisia ovat esim. vihannekset, jotka yleensä tarjoillaan raakoina, kuten erilaiset lehtisalaatit ja retiisit.

Huomioi ennen pakastamista

- Jos pakastat kerralla enemmän kuin 2 kg elintarvikkeita, kytke SuperFrost-pakastustoiminto ❄️ päälle kuusi tuntia ennen kuin laitat elintarvikkeet pakastimeen.
- Jos pakastat kerralla vielä enemmän elintarvikkeita, kytke SuperFrost-pakastustoiminto ❄️ päälle 24 tuntia ennen kuin laitat elintarvikkeet pakastimeen.

Näin aiemmin pakastetut pakasteet kylmenevät mahdollisimman kylmiksi.

- Pakasta ainoastaan tuoreita ja ensiluokkaisia elintarvikkeita.

Vinkki: Jotta kasvien väri, maku ja C-vitamiinipitoisuus pysyisivät mahdollisimman hyvänä, ryöppää ne ennen pakastamista. Pidä niitä pieninä annoksina kiehuvaassa vedessä 2–3 minuutin ajan. Jäähdytä ne sen jälkeen nopeasti kylmässä vedessä. Valuta.

Pakasteiden pakkaaminen

- Pakkaa tuotteet sopiviin annoskokoihin.

Vinkki: Käytä sopivia pakkausmateriaaleja (esim. pakasterasioita), niin pakasteisiin ei muodostu jääpoltetta.

- Painele pakkauksista ilma pois mahdollisimman tarkkaan ja sulje ne tiiviisti.
- Merkitse pakkaukseen sen sisältö ja pakastuspäivä.

Käyttö

Elintarvikkeiden asettaminen pakastimeen

 Liikatäyttö aiheuttaa vaurioiden vaaran.

Pakastuslaatikot voivat vaurioitua, jos niihin tulee liikaa painoa.

Noudata enimmäistäyttömääriä:
alin pakastuslaatikko = 10 kg
ylemmät pakastuslaatikot = 15 kg

Huolehdi siitä, etteivät uudet pakastettavat elintarvikkeet joudu kosketuksiin jo jäätyneiden pakasteiden kanssa.

- Varmista, että pakkaukset ovat kuivia, jotta ne eivät jäädy kiinni toisiinsa tai laitteeseen.

Jotta elintarvikkeet jäätyisivät läpikotaisin mahdollisimman nopeasti, seuraa-via pakkauskokoja ei saa ylittää:

- Vihannekset, marjat ja hedelmät enint. 1 kg
- Liha, enint. 2,5 kg

– Kun pakastat pieniä määriä

- Levitä pakastettavat tuotteet tasaisesti **ylimmän** pakastuslaatikon pohjalle, jotta ne jäätyisivät mahdollisimman nopeasti.
- Aseta pakastettavat tuotteet mahdollisuuksien mukaan kosketuksiin laatikon takaseinän kanssa.

– VarioRoom: Kun pakastat suuria määriä

Vinkki: Voit poistaa laatikot saadaksesi pakastimeen lisätilaa. Jos haluat säilyttää pakastimessa kookkaita tuotteita, esim. kokonaista joulukinkkua, voit ottaa ylemmät pakastuslaatikot pois.

- Älä kuitenkaan ylitä suurinta sallittua pakastemäärää (ks. laitteen arvokilpi).

Ilmankierron estyminen heikentää laitteen jäähdytystehoa ja lisää sähkönkulutusta.

Katso, ettet aseta tuotteita pakastimeen niin, että ne peittävät ilman-kiertoaukot.

- Jaa pakastettavat elintarvikkeet kaikkiin pakastuslaatikoihin, käytä mieluiten **ylempiä** pakastuslaatikoita.
- Levitä pakastettavat tuotteet mahdollisuuksien mukaan mahdollisimman tiiviisti kiinni laatikon takaseinään, niin ne jäätyvät kokonaan mahdollisimman nopeasti.

Huomioi pakastamisen jälkeen

- Kytke SuperFrost-pakastustoiminto ❄️ pois päältä.
- Aseta pakastetut elintarvikkeet pakastuslaatikoihin ja pakastuslaatikot takaisin pakastimeen.

Juomien nopea jäähdytys

- Jos pikajäähdytät juomapulloja pakastimessa, muista ottaa ne pois **vii-meistään tunnin kuluttua**. Pullot voivat haljeta, jos ne ehtivät jäätyä.

Jääpalojen valmistus



- Täytä jääpala-astiasta 3/4 vedellä ja aseta se jonkin pakastuslaatikon pohjalle.
- Mikäli jääpala-astia jäätyy kiinni, irrota se tylpän esineen, esim. lusikanvarren avulla.

Vinkki: Jääpalat irtoavat helposti, kun pidät astiaa hetken juoksevan veden alla.



Asetusten selitykset

Kun olet asetustilassa , ovihälytys ja muut hälytykset vaikenevat automaattisesti.

Turvalukituksen / kytkeminen päälle

- Napauta symbolia .
- Pyyhkäise näyttöä vasemmalle tai oikealle, kunnes  näkyy näytön keskellä.
- Napauta symbolia .

Kun turvalukitus on kytketty päälle, symboli  palaa oranssina.

- Poistu asetustilasta napauttamalla .
- Sulje laitteen ovi. Turvalukitus  kytkeytyy päälle vasta nyt.

Turvalukituksen / ottaminen pois päältä lyhyeksi ajaksi

Voit ottaa turvalukituksen pois päältä lyhyeksi ajaksi esim. lämpötilan säätämistä varten:





- Kosketa näytössä näkyvää lämpötilaa.
- Kosketa  6 sekunnin ajan.

Lämpötilan säätö tulee näyttöön.

- Säädä lämpötila haluamaksesi.

Kun suljet laitteen oven, turvalukitus  kytkeytyy uudelleen päälle.

Turvalukituksen / kytkeminen kokonaan pois päältä





- Napauta symbolia .
- Kosketa  kuuden sekunnin ajan.
- Pyyhkäise näyttöä vasemmalle tai oikealle, kunnes  näkyy näytön keskellä.
- Napauta symbolia .

Kun turvalukitus on pois päältä, symboli  palaa näytössä valkoisena.

- Poistu asetustilasta napauttamalla .

Sapattitilan kytkeminen päälle

Kun Sapattitila  on kytketty päälle, et voi muuttaa kylmälaitteen asetuksia.



- Napauta symbolia .
- Pyyhkäise näyttöä vasemmalle tai oikealle, kunnes  näkyy näytön keskellä.
- Napauta symbolia .
-  palaa oranssina.
- Poistu asetustilasta napauttamalla .







Päälle kytketty Sapattitila  näkyy näytössä noin kolmen sekunnin ajan.

Sitten näyttö pimenee.

Pidä huolta, että laitteen ovi on kunnolla kiinni, koska ovihälyttimen merkkivalo ja merkkiääni eivät toimi sapattitilan aikana.





Sapattitilan kytkeminen pois päältä

Sapattitila  kytkeytyy automaattisesti pois päältä noin 80 tunnin kuluttua. Halutessasi voit kytkeä sapattitilan  pois päältä jo tätä aiemmin.



- Napauta pimeää näyttöä. Näyttöön tulee .
 - Napauta symbolia .
 -  palaa oranssina.
 - Napauta uudelleen symbolia .
- Kun Sapattitila on kytketty pois päältä, symboli  palaa valkoisena.
- Poistu asetustilasta napauttamalla .

Asetusten muuttaminen

Ovihälytyksen laukeamiseen kulu- van ajan muuttaminen

- Napauta symbolia .
- Pyyhkäise näyttöä vasemmalle tai oikealle, kunnes  näkyy näytön keskellä.
- Napauta symbolia .
- Pyyhkäise näyttöä vasemmalle tai oikealle, kunnes haluamasi aika väliltä 30 s ja 3 min 30 s näkyy näytön keskellä.
- Vahvista asetus napauttamalla sitä.
- Poistu asetustilasta napauttamalla .

Miele@home-yhteyden muodostami- nen 1. kerran





- Napauta symbolia .
- Pyyhkäise näyttöä vasemmalle tai oikealle, kunnes  näkyy näytön keskellä.
- Napauta symbolia .
- Napauta haluamaasi yhteydenmuodostustapaa (APP tai WPS).

Kun yhteys on muodostettu, näytössä näkyy .

Jos yhteyden luonti epäonnistui, näytössä näkyy .

- Jos näin käy, yritä uudelleen.
- Poistu asetustilasta napauttamalla .





WLAN-yhteyden katkaiseminen

- Napauta symbolia .
- Pyyhkäise näyttöä vasemmalle tai oikealle, kunnes  näkyy näytön keskellä.
- Napauta symbolia .
- Jos haluat ottaa WLAN-yhteyden pois käytöstä, napauta symbolia .

Näyttöön tulee .

- Poistu asetustilasta napauttamalla .

WLAN-yhteyden muodostaminen







- Napauta symbolia .
- Pyyhkäise näyttöä vasemmalle tai oikealle, kunnes  näkyy näytön keskellä.
- Napauta symbolia .
- Jos haluat ottaa WLAN-yhteyden käyttöön, napauta symbolia .

Näyttöön tulee .

- Poistu asetustilasta napauttamalla .

Kun WLAN-yhteys on käytössä, näytössä näkyy .

Verkkoasetusten palautus



- Napauta symbolia .
- Pyyhkäise näyttöä vasemmalle tai oikealle, kunnes  näkyy näytön keskellä.
- Napauta symbolia .
- Pyyhkäise näyttöä oikealle, kunnes  näkyy näytön keskellä.
- Napauta symbolia .
- Napauta symbolia .
- Poistu asetustilasta napauttamalla .

Kaikki tekemäsi Miele@home-järjestelmän asetukset ja antamasi arvot palautuvat alkutilaan.

WLAN-yhteys on otettu pois käytöstä,  ei enää näy aloitusnäytössä.

Palauta verkkoasetusten tehdasasetukset ennen kuin viet kylmälaitteesi kierrätykseen, myyt sen tai otat käyttöön käytetyn kylmälaitteen. Näin kaikki henkilötiedot poistuvat kylmälaitteen muistista. Tämän jälkeen aiempi omistaja ei voi enää ottaa yhteyttä kylmälaitteeseen.



Painikeäänten ottaminen pois käytöstä

- Napauta symbolia .
- Pyyhkäise näyttöä vasemmalle tai oikealle, kunnes  näkyy näytön keskellä.
- Napauta symbolia .

Kun painikeäännet on otettu pois käytöstä,  palaa valkoisena.

- Poistu asetustilasta napauttamalla .



Painikeäänten ottaminen käyttöön

- Napauta symbolia .
- Pyyhkäise näyttöä vasemmalle tai oikealle, kunnes  näkyy näytön keskellä.
- Napauta symbolia .

Kun painikeäännet on otettu käyttöön,  palaa oranssina.

- Poistu asetustilasta napauttamalla .

Hälytys- ja merkkiäänten / äänenvoimakkuuden muuttaminen





- Napauta symbolia .
- Pyyhkäise näyttöä vasemmalle tai oikealle, kunnes  näkyy näytön keskellä.
- Napauta symbolia .
- Valitse haluamasi äänenvoimakkuus pyyhkäisemällä segmenttipalkkia vasemmalle tai oikealle (taso 1–7).
- Jos haluat kytkeä hälytys- ja merkkiäännet kokonaan pois päältä, pyyhkäise näyttöä vasemmalle, kunnes segmenttipalkki sammuu kokonaan.
- Vahvista haluamasi asetus napauttamalla segmenttipalkkia.

Kun hälytys- ja merkkiäännet on kytketty pois päältä, symboli  palaa näytössä valkoisena.

Kun hälytys- ja merkkiäännet ovat käytössä, symboli  palaa näytössä oranssina.

- Poistu asetustilasta napauttamalla .

Näytön kirkkauden muuttaminen

- Napauta symbolia .
- Pyyhkäise näyttöä vasemmalle tai oikealle, kunnes  näkyy näytön keskellä.
- Napauta symbolia .
- Valitse haluamasi kirkkaustaso pyyhkäisemällä segmenttipalkkia vasemmalle tai oikealle (tasot 1–7).
- Vahvista haluamasi asetus napauttamalla segmenttipalkkia.
- Poistu asetustilasta napauttamalla .





Lämpötilayksikön °C/°F muuttaminen

- Napauta symbolia .
- Pyyhkäise näyttöä vasemmalle tai oikealle, kunnes °C tai °F näkyy näytön keskellä.
- Napauta lämpötilayksikköä °C tai °F, kun haluat muuttaa käytettävää lämpötilayksikköä.

Näytössä näkyy °C tai °F.

- Poistu asetustilasta napauttamalla .





Esittelytilan kytkeminen pois päältä

- Napauta symbolia .
- Napauta symbolia .
- Pyyhkäise näyttöä vasemmalle tai oikealle, kunnes  näkyy näytön keskellä.
- Napauta symbolia .

Asetusten muuttaminen

Kun esittelytila  on kytketty pois päältä, kylmälaite kytkeytyy pois päältä ja se on kytkettävä uudelleen päälle.

Asetusten palauttaminen tehdas-asetuksiin

- Napauta symbolia .
 - Pyyhkäise näyttöä vasemmalle tai oikealle, kunnes  näkyy näytön keskellä.
 - Napauta symbolia .
- Näyttöön tulee .
- Napauta symbolia .

Kylmälaite kytkeytyy pois päältä ja se on kytkettävä uudelleen päälle.

Älä koskaan irrota kylmälaitteen sisällä olevaa arvokilpeä. Arvokilpeä tarvitaan mahdollista huoltoa varten.

Varo, ettei laitteen elektronisiin osiin tai valaisimeen pääse vettä.



Kosteus aiheuttaa vaurioiden vaaran.

Höyrypuhdistimen höyry voi vahingoittaa laitteen muovisia osia ja elektroniikkaa.

Älä käytä kylmälaitteen puhdistukseen höyrypuhdistimia.

Tietoa puhdistusaineista

Käytä kylmälaitteen sisätilan puhdistukseen vain elintarvikkeille haitattomia puhdistus- ja hoitoaineita.

Välttyäksesi pintojen vahingoittumiselta **älä käytä puhdistuksessa**

- sooda-, ammoniakki-, happo- tai kloridipitoisia puhdistusaineita
- kalkkia irrottavia puhdistusaineita
- hankaavia puhdistusaineita, esim. hankausjauhetta, nestemäistä hankausainetta, puhdistuskiviä
- liuotinaineita sisältäviä puhdistusaineita
- ruostumattoman teräksen puhdistusaineita
- astianpesukoneen pesuaineita
- uuninpuhdistusaineita
- lasinpuhdistusaineita
- hankaavia kovia sieniä tai harjoja, esim. kattiloiden puhdistukseen tarkoitettuja sieniä
- ihmesiäniä (taikasieniä)
- teräviä metallikaapimia

Suosittellemme puhdistusta puhtaalla sieniliinalla, haalealla vedellä ja tilkalla käsiastianpesuainetta.

Kylmälaitteen esivalmistelu puhdistusta varten

- Kytke kylmälaite pois päältä.
- Tyhjennä kylmälaite elintarvikkeista ja siirrä tuotteet viileään paikkaan.
- Irrota kaikki irti lähtevät osat puhdistusta varten.

Sisätilan puhdistus

Puhdista kylmälaite säännöllisesti, mutta vähintään kerran kuussa.

Jos likaantumet pinttyvät kiinni, niiden poistaminen saattaa olla vaikeaa tai jopa mahdotonta.

Pinnat voivat värjäytyä tai muuttua. Poista kaikki likaantumet mahdollisimman pian.

- Puhdista **laitteen sisätila** puhtaalla sieniliinalla ja lämpimällä vedellä, johon olet lisännyt hieman astianpesuainetta.
- Huuhtelevat pinnat huolellisesti puhtaalla vedellä ja kuivaa lopuksi pinnat kuivaliinalla.
- Jätä kylmälaite auki hetkeksi, jotta se ehtisi tuulettua eikä sisään muodostuisi hajua.

Varusteiden puhdistus käsin vai astianpesukoneessa

Pese nämä osat **aina** käsin:

- kaikki laatikot

Seuraavat osat **voit pestä astianpesukoneessa**:

Puhdistus ja hoito

⚠ Liian korkea pesulämpötila aiheuttaa vaurioiden vaaran. Kylmälaitteen osat voivat mennä pilalle, esim. vääntyä, jos peset niitä astianpesukoneessa yli 55 °C:n lämpötiloissa. Käytä konepesun kestävien osien pesuun vain pesuohjelmia, joiden lämpötila on enintään 55 °C.

Muoviosat voivat värjäytyä astianpesukoneessa joutuessaan kosketuksiin luonnostaan värjäävien aineiden, esim. porkkanan, ketsupin tai paprikan kanssa. Värjäytymät eivät kuitenkaan vaikuta osien käyttöominaisuuksiin.

- jääpalojen jäädytysastia

Varusteiden irrotus ja purkamisen osiin puhdistusta varten

Pakastuslaatikoiden ottaminen pois

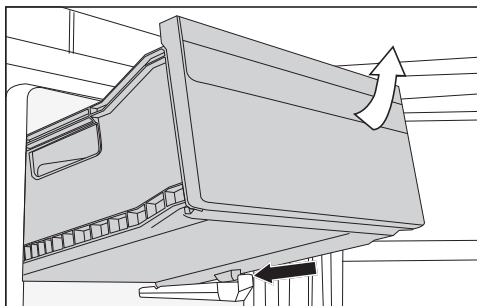

- Nosta pakastelaatikkoa etureunasta ja vedä se viistosti ylöspäin ulos.

Pakastuslaatikoiden asettaminen laitteeseen

- Aseta pakastuslaatikot paikoilleen viistosti ylhäältäpäin.

Ovitiivisteiden puhdistus

⚠ Vääränlainen puhdistus aiheuttaa vaurioiden vaaran. Öljyt ja rasvat voivat haurastuttaa oven tiivistettä. Älä siksi öljyä tai rasvaa tiivisteitä.

- Puhdista ovitiivisteet säännöllisesti pelkällä vedellä ja kuivaa ne aina loppuksi pehmeällä liinalla.

Tulo- ja poistoilma-aukkojen puhdistus

Pölyn kerääntyminen lisää energiankulutusta.

- Puhdista laitteen tulo- ja poistoilma-aukot säännöllisesti harjalla tai pölynimurin pölysuuttimella (esim. Miele pölynimurin pölyharjalla).

Puhdistuksen jälkeen

- Sulje laitteen ovi.
- Kytke kylmälaite takaisin päälle.
- Kytke SuperFrost-pakastustoiminto päälle, niin pakastin jäähtyy nopeammin.
- Kun pakastin on jäähtynyt tarpeeksi, täytä pakastuslaatikot pakasteilla ja aseta ne takaisin pakastimeen.
- Kytke SuperFrost-pakastustoiminto pois päältä.

Sulatus

Pakastimessa on NoFrost-sulatus, jonka ansiosta pakastin sulattaa itsensä automaattisesti, eikä pakastimen sisälle kerry jäätä.

Pakastimeen kertyvä kosteus tiivistyy pakastimen höyrystimiin, joista pakastin sulattaa ja haihduttaa tiivistyneen kosteuden säännöllisesti.

Automaattisen sulatuksen ansiosta pakastimen sisälle ei kerry koskaan jäätä. Pakasteiden lämpötilaan tällä sulatusmenetelmällä ei ole vaikutusta.

Vianetsintä ja ongelmien ratkaisu

Useimmat toimintahäiriöt ja virheet voit poistaa itse. Monissa tapauksissa säästät sekä aikaa että rahaa, kun sinun ei tarvitse kutsua huoltoa paikalle.

Osoitteesta www.miele.fi/support/customer-assistance löydät lisätietoa siitä, miten poistat häiriöitä itse.



Vältä kylmälaitteen ovien avaamista ennen häiriön korjausta, niin tuotteet pysyvät mahdollisimman kauan kylminä.

Ongelma	Syy ja toimenpide
Kompressorin kytkeytyminen päälle yhä useammin ja käy pitkään, kylmälaitteen lämpötila laskee liikaa.	Kylmälaitteen ilmanotto- ja ilmanpoistoaukot ovat peitossa tai täynnä pölyä. ■ Älä peitä ilmankiertoaukkoja. ■ Puhdista ilmankiertoaukot säännöllisesti pölystä.
	Olet ehkä avannut laitteen ovea tavallista useammin tai pakastanut kerralla suuria määriä tuoreita elintarvikkeita. ■ Avaa ovi vain tarvittaessa ja mahdollisimman lyhyeksi ajaksi. Laitteeseen kertyy takaisin asettamaasi lämpötilaan jonkin ajan kuluttua.
	Laitteen ovi ei ole kunnolla kiinni. Pakastimeen saattaa olla jo kertynyt paksuhko jääkerros. ■ Sulje laitteen luukku. Laitteeseen kertyy takaisin asettamaasi lämpötilaan jonkin ajan kuluttua.
	Jos laitteeseen on jo kertynyt paksuhko jääkerros, kompressorin kylmäteho laskee ja energiankulutus kasvaa. ■ Sulata kylmälaite ja puhdista se.
	Ympäristön lämpötila on liian korkea. Mitä korkeampi ympäristön lämpötila on, sitä pitempiä aikoja kompressorin käy. ■ Noudata kappaleessa Asennusohjeita – Sijoituspaikka annettuja ohjeita.
	Kylmälaitetta ei ole sijoitettu kalusteisiin oikein.

Vianetsintä ja ongelmien ratkaisu



















Ongelma	Syy ja toimenpide
	<ul style="list-style-type: none">■ Sijoita kylmälaite kalusteisiin mukana toimitetun asennusohjeen mukaisesti.
	Lämpötila on säädetty liian kylmäksi. <ul style="list-style-type: none">■ Muuta lämpötila-asetusta.
	Olet pakastanut kerralla suuren määrän elintarvikkeita. <ul style="list-style-type: none">■ Noudata kappaleen Pakastaminen ja pakasteiden säilyttäminen ohjeita.
	SuperFrost-pakastustoiminto ❄️ on vielä päällä. <ul style="list-style-type: none">■ Energian säästämiseksi voit kytkeä SuperFrost-pakastustoiminnon ❄️ pois päältä ennenaikaisesti.

Muita ongelmia







Ongelma	Syy ja toimenpide
Laitteesta ei kuulu hälytysääntä, vaikka ovi on auki pitkään.	Kyseessä ei ole häiriö. Hälytysäännet on kytketty pois päältä. Kun haluat ottaa hälytysäännet takaisin käyttöön: <ul style="list-style-type: none">■ Napauta symbolia ⚙️.■ Pyyhkäise näyttöä vasemmalle tai oikealle, kunnes 🗑️ näkyy näytön keskellä.■ Napauta symbolia 🗑️.■ Valitse haluamasi äänenvoimakkuus pyyhkäisemällä segmenttipalkkia vasemmalle tai oikealle.■ Vahvista haluamasi asetus napauttamalla segmenttipalkkia. Kun hälytys- ja merkkiäännet ovat käytössä, näytössä näkyy oranssi 🗑️).
Laitteen ulkoseinät tuntuvat lämpimiltä.	Kyseessä ei ole häiriö. Kompressorin toiminnasta syntyvä lämpö siirretään laitteen ulkoseiniin kondenssiveden muodostumisen välttämiseksi.

Vianetsintä ja ongelmien ratkaisu



Näyttöruudulla näkyvät ilmoitukset

Ilmoitus	Syy ja toimenpide
Aloitusnäytössä näkyy , kylmälaite ei kylmene, mutta sen näyttö ja ohjaus toimivat ja sisävalo palaa.	Esittelytila on kytketty päälle. ■ Napauta symbolia  . ■ Napauta symbolia  . ■ Pyyhkäise näyttöä vasemmalle tai oikealle, kunnes  näkyy näytön keskellä. ■ Napauta symbolia  . Kun esittelytila  on kytketty pois päältä, kylmälaite kytkeytyy pois päältä ja se on kytkettävä uudelleen päälle.
Näytössä ei näy mitään. Se on täysin pimeä.	Sapattitila  on kytketty päälle: Sisävalo ei pala, mutta kylmäkoneisto toimii normaalisti. ■ Napauta pimeää näyttöä. Näyttöön tulee  . ■ Napauta symbolia  .  palaa oranssina. ■ Napauta uudelleen symbolia  . Kun Sapattitila on kytketty pois päältä, symboli  palaa valkoisena.
Näytössä näkyy  etkä voi tehdä mitään valintoja.	Turvalukitus on kytkettynä päälle. ■ Kytke turvalukitus pois päältä hetkeksi tai kokonaan (ks. kappale Asetusten muuttaminen – Turvalukituksen  /  ottaminen pois päältä lyhyeksi ajaksi / ottaminen kokonaan pois päältä).
Keltainen symboli  palaa näytössä, laitteesta kuuluu hälytysääni ja sisävalo palaa sykkien.	Ovihälytin on reagoinut. ■ Napauta symbolia  . Hälytysääni vaikenee,  sammuu ja sisävalo palaa jälleen tasaisesti.





Vianetsintä ja ongelmien ratkaisu

Ilmoitus	Syy ja toimenpide
<p>Lämpötilanosoitimen symboli   palaa punaisena ja laitteesta kuuluu merkkiäni.</p>	<p>Lämpötilahälytys on kytkeytynyt päälle. Pakastimen lämpötila on noussut tai laskenut liikaa säätämäsi lämpötilaan nähden.</p> <p>Tämä voi johtua esimerkiksi seuraavista syistä:</p> <ul style="list-style-type: none">– Laitteen ovea on avattu monta kertaa peräkkäin.– Olet pakastanut kerralla paljon tuoreita elintarvikkeita, mutta et ole kytkenyt päälle pakastustoimintoa.– Huoneistossa on ollut pitkä sähkökatko.– Kylmälaitteessa on tekninen vika. <p>■ Napauta symbolia  .</p> <p>Tämä kuittaa hälytyksen: symboli   sammuu ja hälytysääni vaikenee.</p> <p>Lämpötilanosoitin näyttää vilkkuvana noin minuutin ajan korkeinta lämpötilaa, joka kylmälaitteessa on tähän mennessä ollut. Sen jälkeen lämpötilanosoitin alkaa jälleen näyttää senhetkistä lämpötilaa.</p> <p>Voit siirtyä pois vilkkuvasta lämpötilan näytöstä myös ennenaikaisesti:</p> <ul style="list-style-type: none">■ Kosketa näytössä näkyvää lämpötilaa. <p>Näytössä näkyvä lämpimimmän lämpötilan näyttö häviää. Tämän jälkeen lämpötilanosoitin alkaa jälleen osoittaa pakastimen todellista lämpötilaa.</p> <ul style="list-style-type: none">■ Poista hälytyksen aiheuttanut syy.■ Jos lämpötila on kovin korkea, varmista etteivät pakasteet ole sulaneet osittain tai kokonaan. Muista ettei sulaneita pakasteita saa pakastaa uudelleen, vaan ne on ensin kypsennettävä (keitettävä tai paistettava).



Vianetsintä ja ongelmien ratkaisu

Ilmoitus	Syy ja toimenpide
<p>Näytössä palaa punainen symboli  ja laitteesta kuuluu hälytysääni.</p>	<p>Huoneistossa on ollut sähkökatko: kylmälaitteen lämpötila on noussut liikaa viime päivien tai tuntien aikana sähkökatkon vuoksi.</p> <ul style="list-style-type: none">■ Napauta symbolia . <p>Tämä kuittaa hälytyksen: Symboli  sammuu ja hälytysääni vaikenee.</p> <p>Lämpötilanosoittimessa vilkkuu noin minuutin ajan korkein kylmälaitteessa tänä aikana vallinnut lämpötila. Sen jälkeen lämpötilanosoitin alkaa jälleen näyttää senhetkistä lämpötilaa.</p> <p>Voit siirtyä pois vilkkuvasta lämpötilan näytöstä myös ennenaikaisesti:</p> <ul style="list-style-type: none">■ Kosketa näytössä näkyvää lämpötilaa. <p>Näytössä näkyvä lämpimimmän lämpötilan näyttö häviää. Tämän jälkeen lämpötilanosoitin alkaa jälleen osoittaa senhetkistä lämpötilaa. Kylmälaite on jatkanut sen jälkeen toimintaansa entiseen tapaan.</p> <ul style="list-style-type: none">■ Poista hälytyksen aiheuttanut syy.■ Jos elintarvikkeet ovat sulaneet osittain tai kokonaan, tarkista niiden kunto. Muista ettei sulaneita pakasteita saa pakastaa uudelleen, vaan ne on ensin kypsennettävä (keitettävä tai paistettava).







Vianetsintä ja ongelmien ratkaisu

Ilmoitus	Syy ja toimenpide
Näytössä palaa punainen symboli , näkyviin tulee mahdollisesti virhekoodi F ja jokin numero. Lisäksi laitteesta kuuluu hälytysääni.	<p>Laitteessa on tekninen vika.</p> <ul style="list-style-type: none">■ Vaienna hälytysääni napauttamalla näytön symbolia .■ Ota yhteys huoltoon. <p>Kun otat yhteyttä huoltoon, ilmoita häiriöilmoituksen virhekoodi sekä kylmälaitteen mallitunniste ja sarjanumero. Voit hakea nämä tiedot laitteen näyttöön:</p> <ul style="list-style-type: none">■ Kosketa näytön symbolia . <p>Kaikki tarvittavat tiedot tulevat näkyviin.</p> <p>Poistu tietojen näytöstä koskettamalla , niin virhekoodi tulee näkyviin uudelleen.</p> <p>Voit kytkeä kylmälaitteen pois päältä myös suoraan virheilmoituksesta.</p> <p>Kyseessä on häiriöilmoitus: Tämä ilmoitus on aina ensisijainen, eli se keskeyttää kaikki muut asetukset, mitä olet ehkä parhaillaan tekemässä.</p> <p>Häiriöilmoitus menee aina muiden ilmoitusten, kuten ovi- tai lämpötilahälytyksen edelle.</p>

Sisävalo

Ongelma	Syy ja toimenpide
	<p> Näkyvillä olevat sähköä johtavat osat aiheuttavat sähköiskuvaaran. Lampun suojuksen takana on sähköä johtavia osia, joihin voi vahingossa koskea, jos suojus irrotetaan.</p> <p>Älä irrota lampun suojusta. LED-valaisimen korjaaminen ja vaihtaminen on ehdottomasti jätettävä huoltoliikkeen tehtäväksi.</p>
	<p> Kirkas LED-valo aiheuttaa loukkaantumisvaaran.</p> <p>Tämä valaisin kuuluu laserluokkaan 2/2M. Jos lampun suojus on rikki, valo voi aiheuttaa silmävaurioita.</p> <p>Jos lampun suojus on vahingoittunut, älä katso valaisimeen millään optisilla instrumenteilla (suurennuslasilla tms.).</p>

Vianetsintä ja ongelmien ratkaisu

Ongelma	Syy ja toimenpide
Sisävalo ei pala.	Laitetta ei ole kytketty päälle. ■ Kytke kylmälaite päälle.
	Sapattitila  on kytketty päälle: näyttö pysyy pimeänä, mutta kylmäkomeisto toimii normaalisti. ■ Napauta pimeää näyttöä. Näyttöön tulee  . ■ Napauta symbolia  .
	 palaa oranssina. ■ Napauta asetustilassa  symbolia  .
	Kun Sapattitila on kytketty pois päältä, symboli  palaa valkoisena. Ylikuumenemisen välttämiseksi sisävalo sammuu automaattisesti noin 15 minuutin kuluttua, kun kylmälaitteen ovea pidetään auki. Jos syy ei ole tässä, kyseessä on tekninen häiriö. ■ Ota yhteys huoltoon.

Osoitteesta www.miele.com/service löydät tietoa Miele varaosista ja siitä, miten poistat häiriöitä itse.

Yhteydenotto häiriötilanteissa

Ellet saa itse poistetuksi toimintahäiriötä, ota yhteys Miele-jälleenmyyjään tai Mielen asiakaspalveluun.

Mielen huollon voit varata verkossa osoitteesta www.miele.fi/huolto.

Mielen asiakaspalvelun yhteystiedot löydät tämän vihkosen takakannesta.

Asiakaspalvelu tarvitsee laitteen mallitunnisteen ja sarjanumeron (Fabr./SN/Nr.). Nämä tiedot löydät kylmälaitteen sisätilassa olevasta arvokilvestä ja joissakin malleissa myös laitteen astetusten kohdasta Tiedot **i**.

EPREL-tuotetietokanta

1.3.2021 alkaen energiamerkintään ja ekologista suunnittelua koskeviin vaatimuksiin liittyvät tiedot löytyvät eurooppalaisesta tuotetietokannasta (EPREL). Tuotetietokantaan pääsee linkistä <https://eprel.ec.europa.eu/>. Sieltä etsitään tietoa mallitunnisteen perusteella.

Mallitunnisteen löydät kylmälaitteen sisätilassa olevasta arvokilvestä ja joissakin malleissa myös laitteen astetusten kohdasta Tiedot **i**.



XXXXXX
Nr. XX/XXXXXXXXXX.

WEINTEMPERATURKABINETT-UND EISCH-Modell
 MULTITEMPERATURE WINE STORAGE CABINET-UNDERCOUNTER TOP
 ARMOIRE DE MISE EN TEMP. DES VINS/MOD. ENCASTRABLE SOUS PLAN
 ARMARIO P. ACCONCIONAMENTO VINO/MOD. INTRABALZO POTRIBALZO EN OIMERA
 BEHÄLTTEMPERATURKABINETT

Klasse/Class Classe/Clase SN-ST	Ap-Type/AP-Type AP-Type/AP-Tipo	Euticert/Net Gross Capacity Volume Brut/Capacidad Bruta XXXX l	Gefriervermögen/Freezing Capacity Pouvoir de Congel./Capac. Congeladora
---------------------------------------	------------------------------------	--	--

<table style="width: 100%; border-collapse: collapse;"> <tr> <td style="width: 10%;">Nutzinhalt</td> <td style="width: 10%;">Ges</td> <td style="width: 10%;">/K</td> <td style="width: 10%;">/G</td> <td style="width: 10%;">/WEIN</td> <td style="width: 10%;">/KALT</td> </tr> <tr> <td>Net Capacity</td> <td>Tot</td> <td>/R</td> <td>/F</td> <td>/WINE</td> <td>/CHILL</td> </tr> <tr> <td>Volume Useful</td> <td>To</td> <td>/R</td> <td>/C</td> <td></td> <td></td> </tr> <tr> <td>Capac. Util</td> <td>Tot</td> <td>/F</td> <td>/C</td> <td>/WINE</td> <td>/CHILL</td> </tr> </table>	Nutzinhalt	Ges	/K	/G	/WEIN	/KALT	Net Capacity	Tot	/R	/F	/WINE	/CHILL	Volume Useful	To	/R	/C			Capac. Util	Tot	/F	/C	/WINE	/CHILL	R600a: XXg
Nutzinhalt	Ges	/K	/G	/WEIN	/KALT																				
Net Capacity	Tot	/R	/F	/WINE	/CHILL																				
Volume Useful	To	/R	/C																						
Capac. Util	Tot	/F	/C	/WINE	/CHILL																				

Takuu

Tälle laitteelle on myönnetty kahden (2) vuoden takuu.

Lisätietoja takuuehdoista löydät laitteen mukana toimitetusta erillisestä takuu- vihkosesta.

Erikseen ostettavat lisävarusteet

Mikrokuituliina yleiskäyttöön

Sormenjälkien ja kevyiden tahrojen pyyhkimiseen teräspinoilta, ohjaustauluista, ikkunoista, huonekaluista, auton-ikkunoista yms.

MicroCloth Kit

MicroCloth Kit sisältää yleisliinan, lasinpuhdistusliinan ja kiillotusliinan.

Liinat ovat erityisen repäisylujia ja kestäviä. Erikoishienojen mikrokuitujensa ansiosta liinat puhdistavat pinnat erittäin tehokkaasti.

MicroCloth HyClean

MicroCloth HyClean on erittäin repäisyluja ja kestävä antibakteerinen yleispuhdistusliina. Se soveltuu käytettäväksi kuivana tai kosteana, puhdistusaineen kanssa tai ilman puhdistusainetta.

Se on erikseen ostettava lisävaruste, jota voit tilata Mielen verkkokaupasta. Voit hankkia näitä tuotteita myös Mielen asiakaspalvelusta (katso tämän käyttöohjeen takakansi) tai Miele-kauppiaaltasi.

Sijoituspaikka

 Loukkaantumisvaara ja laitteen vahingoittumisen vaara, jos kylmälaite pääsee kaatumaan.

Kylmälaite on erittäin raskas ja se voi helposti kaatua eteenpäin oven ollessa auki.

Pidä kylmälaitteen ovi/ovet kiinni, kunnes laite on sijoitettu ja kiinnitetty paikalleen sijoitusaukkoonsa. Kylmälaite on kiinnitettävä sijoitusaukkoon käyttö- ja asennusohjeen mukaisesti.

 Lämpöä tuottavat laitteet aiheuttavat palo- ja vaurioitumisvaaran.

Lämpöä tuottavat laitteet voivat syttyä palamaan ja sytyttää myös kylmälaitteen.

Kylmälaitetta ei saa asentaa keittotason alapuolelle.

 Avoliekit aiheuttavat palo- ja vaurioitumisvaaran.

Avoliekit voivat sytyttää kylmälaitteen palamaan.

Pidä siksi avoliekit, kuten kynttilät etäällä kylmälaitteesta.

 Höyrynpöistolaitteiden aiheuttama vaurioiden vaara.

Kylmälaitteen taakse asennettavat höyrynpöistolaitteet voivat vahingoittaa kylmälaitetta.

Kylmälaitteen taakse ei saa asentaa höyryjä tai ilmaa poistavia laitteita. Huolehdi erillisestä ilmanohjauksesta tai asenna väliseinä laitteiden väliin.

Paras sijoituspaikka on kuiva, tuuletettava huone.

 Suuren ilmankosteuden aiheuttama laitteen vahingoittumisen vaara.

Jos ilmankosteus on erittäin suuri, kylmälaitteen ulkoseiniin voi tiivistyä vettä.

Tällainen tiivistynyt vesi saattaa aiheuttaa korroosiota laitteen ulkoseiniin.

Jotta näin ei kävisi, sijoita kylmälaite riittävästi tuuletettuun kuivaan ja/tai ilmastoituun tilaan.

Varmista laitteen paikalleen sijoittamisen jälkeen, että sen ovi/ovet sulkeutuu/sulkeutuvat kunnolla ja että laite on sijoitettu paikalleen tämän käyttöohjeen mukaisesti. Ilmoitettuja ilmanotto- ja ilmanpoistaukkojen vähimmäismittoja on noudatettava.

Kun valitset kylmälaitteen sijoituspaikkaa, ota huomioon, että lämpö lisää sen energiankulutusta. Kylmälaitetta ei siksi kannata sijoittaa lämmityslaitteen, liedden tai muun lämmönlähteen viereen. Vältä myös laitteen sijoittamista paikkaan, jossa se on alttiina suoralle aurin-
gonpaisteelle.

Mitä korkeampi ympäristön lämpötila on, sitä pitempiä aikoja kompressori käy, mikä puolestaan lisää energiankulutusta.

Kun sijoitat kylmälaitetta kalusteisiin, ota lisäksi huomioon seuraavat seikat:

- Jotta laite voidaan tarvittaessa irrottaa nopeasti sähköverkosta, pistorasiaan on päästävä helposti käsiksi eikä se saa sijaita suoraan laitteen takana.
- Laitteen pistotulppa ja verkkoliitäntäjohto eivät saa ottaa kiinni laitteen takaseinään, koska laitteen tärinä voi vahingoittaa niitä.

Asennus

- Älä liitä minkään muunkaan sähkölaitteen pistotulppaa kylmälaitteen takana olevaan pistorasiaan.
- Kun sijoitat kylmälaitetta paikalleen, varmista, ettei liitäntäjohto jää puristuksiin tai vahingoitu.
- Älä sijoita haaroituspistorasioita tai jakokiskoja tai muita elektronisia laitteita (kuten halogeenimuuntajia) laitteiden taakse tai käytä niitä siellä.
- Sijoituspaikan lattian on oltava vaaka-suora ja samalla korkeudella ympäröivän lattian kanssa.

Huoneenlämpötilaluokka

Kylmälaitteen ympäristön lämpötila ei saa laskea alle laitteen huoneenlämpötilaluokassa ilmoitetun ala-arvon eikä nousta yli annetun yläarvon. Liian matala ympäristön lämpötila pidentää kompressorin seisontajaksoja. Tämä voi aiheuttaa kylmälaitteen sisälämpötilan nousua, mikä puolestaan voi vaikuttaa elintarvikkeiden säilyvyyteen. Huoneenlämpötilaluokka on ilmoitettu laitteen arvokilvessä, joka sijaitsee kylmälaitteen sisällä.

Huoneenlämpötilaluokka	Ympäristön lämpötila
SN	10–32 °C
N	16–32 °C
ST	16–38 °C
T	16–43 °C
SN-ST	10–38 °C
SN-T	10–43 °C

Huoneenlämpötilaluokkaan SN kuuluva kylmälaite toimii moitteettomasti vielä +5 °C:n lämpötilassa.

Ilmankierto

Laitteen ilmanotto ja ilmanpoisto toimivat laitteen jalustassa olevan ilmankiertoritilän kautta.

 Riittämätön ilmankierto aiheuttaa tulipalo- ja vaurioitumisvaaran.

Jos ilmankierto kylmälaitteen ympärillä ei ole riittävä, kompressori käy tiheämmin ja pitempään. Tämä lisää laitteen energiankulutusta ja nostaa kompressorin lämpötilaa, mikä voi puolestaan vahingoittaa kompressoria.

Huolehdi siitä, että ilma pääsee vapaasti kiertämään kylmälaitteen ympärillä.

Noudata siksi ehdottomasti ilmoitettuja ilmanotto- ja ilmanpoistoaukkojen mittoja.

Ilmanotto- ja ilmanpoistoaukkoja ei saa peittää eikä tukkia.

Puhdista ilmankiertoritilä myös säännöllisesti pölystä.

Side-by-side-asennus

 Laitteen ulkoseiniin tiivistyvä vesi aiheuttaa vaurioiden vaaran. Erittäin kostealla ilmalla laitteen ulkoseiniin voi tiivistyä vettä, mikä puolestaan voi aiheuttaa korroosiota. Siksi kylmälaitetta ei pidä sijoittaa tiiviisti vierekkäin tai päällekkäin toisten kylmälaitteiden kanssa.

Tämän kylmälaitteen voi kuitenkin asentaa vierekkäin toisen kylmälaitteen kanssa (side-by-side-asennus), koska sen sivuseinissä on sisäänrakennettu lämmitys.

Kysy tarkemmin kodinkonekauppiaaltaasi, mitkä laitemallit sopivat yhteen tämän kylmälaitteen kanssa.

Oven avautumissuunnan vaihtaminen

 Painavan oven aiheuttama loukkaantumisen ja vahingoittumisen vaara. Jos avautumissuunnan vaihdossa on mukana vain yksi henkilö, loukkaantumis- ja vaurioitumisvaara suurenee. Oven avautumissuunnan vaihtoon tarvitaan ehdottomasti kaksi henkilöä.

 Puristuksiin jäämisen vaara oven saranapuolella. Sormet voivat jäädä puristuksiin oven saranapuolen rakoon. Kun avaat tai suljet ovea, älä pidä kiinni saranapuolelta.

Kylmälaite toimitetaan oikealle avautuvana. Mikäli haluat oven avautuvan vasemmalle, avautumissuuntaa voi vaihtaa

(ks. mukana toimitettu asennusohje) ennen kuin kylmälaite sijoitetaan paikalleen sijoitusaukkoon.

Vinkki: Suojaa lattia ja laitteen ovet avautumissuunnan vaihtoa varten: levitä sopiva alusta lattialle kylmälaitteen eteen.

Varo, ettet vahingossa vaurioita ovitiivisteitä. Jos tiivisteet vahingoittuvat, laitteen ovi ei mene ehkä enää tiiviisti kiinni ja jäähdytys voi heikentyä!

Kalusteovi

– Rako

Käytettävän kalusteoven paksuus ja pyöristyssäde on otettava huomioon määrittäessä oven viereen jätettävän pystysuuntaisen raon leveyttä.

Ota ehdottomasti huomioon seuraava:

Jos kylmälaitteen kalusteoven saranapuolen ja sen viereisen keittiökaluksen etureunan tai sivuseinän välinen etäisyys on liian pieni, kylmälaitteen ovi voi avattaessa ottaa kiinni viereisen keittiökaluksen etureunaan tai sivuseinään.

Laske kalusteoven viereen jätettävän raon leveys oven paksuuden ja pyöristyssäteen mukaan.

Vinkki: Ota tämä huomioon jo keittiösuunnittelussa tai kylmälaitteen hankinnan yhteydessä, jotta saat varmasti varattuun tilaan sopivan ratkaisun.

Asennus

Kalusteoven paksaus A [mm]	Raon leveys X [mm] eri pyöristyssäteillä B			
	R0	R1,2	R2	R3
≥16–19	vähint. 3			
20	5	4	4	3,5
21	5,5	5	4,5	4
22	6,5	6	5,5	5

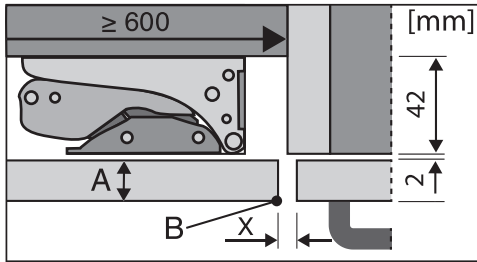

viereisen keittiökaluksen etureuna

A = Kalusteoven paksaus
 B = Pyöristyssäde
 X = Rako

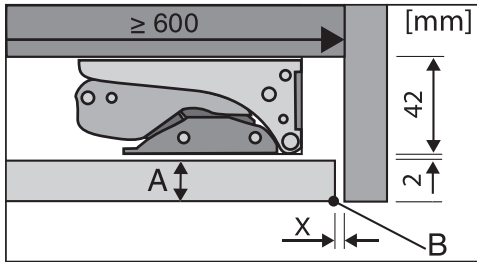

kalusterivin sivuseinä

A = Kalusteoven paksaus
 B = Pyöristyssäde
 X = Rako

Vinkki: Asenna välikelista kalusteen rungon ja sivuseinän väliin. Näin saat jätettyä väliin sopivan raon.

Kalusteoven paino

⚠ Raskas kalusteovi aiheuttaa vaurioiden vaaran.

Jos asennat kylmälaitteeseen liian painavan kalusteoven, laitteen saranat voivat vahingoittua. Saranoiden vahingoittuminen voi aiheuttaa muun muassa laitteen toimintahäiriöitä.

Ennen kuin alat asentaa kalusteovea, tarkista ettei sen paino ylitä sallittua enimmäispainoa.

Kalusteoven suurin sallittu paino on 10 kg.

Oven avautumiskulman rajoitin

Oven saranat on säädetty valmiiksi siten, että laitteen ovi avautuu kokonaan auki.

Jos oven avautumiskulmaa täytyy jostain syystä rajoittaa n. 90°:seen, voit tehdä sen säätämällä saranoita.

Avautumiskulman rajoitintapit on asennettava paikoilleen ennen kylmälaitteen sijoittamista kalusteisiin.

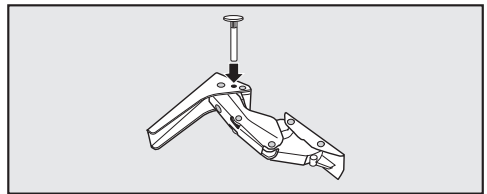

■ Työnä molemmat mukana toimitetut rajoitintapit saranoihin ylhäältäpäin.

Nyt ovi avautuu enintään noin 90°.

Laitteen mitat

Sijoitusaukko/Näkymä sivulta

Kaikki ilmoitetut mitat ovat millimetrejä.

Kylmälaitteen moitteeton toiminta on taattu vain, kun annettuja ilmankiertoaukkojen vähimmäismittoja noudatetaan.

FNUS 7040

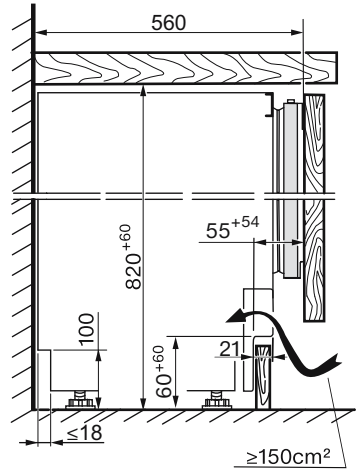
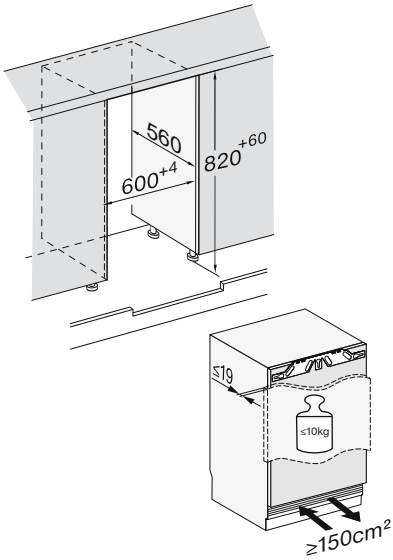

Asennus

FNUS 7140

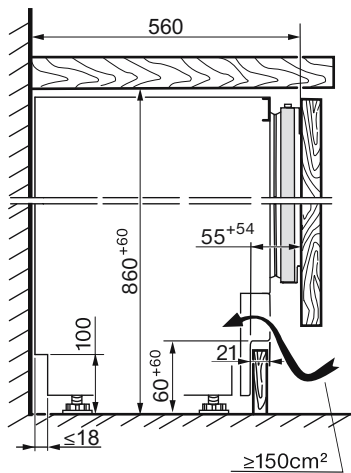
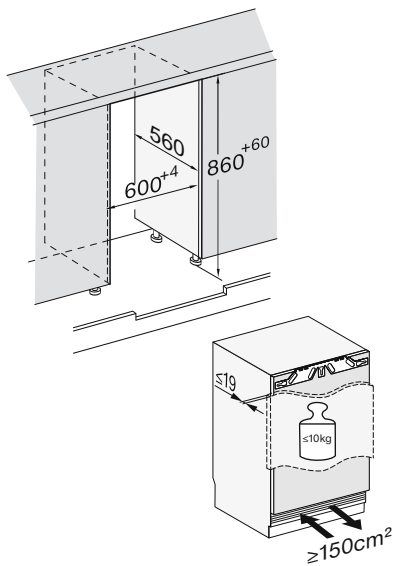

Liitännät

Kaikki ilmoitetut mitat ovat millimetrejä.

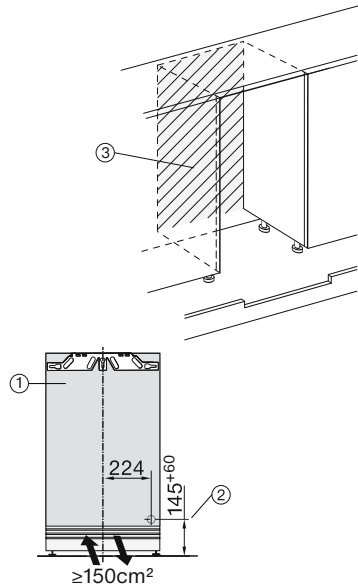
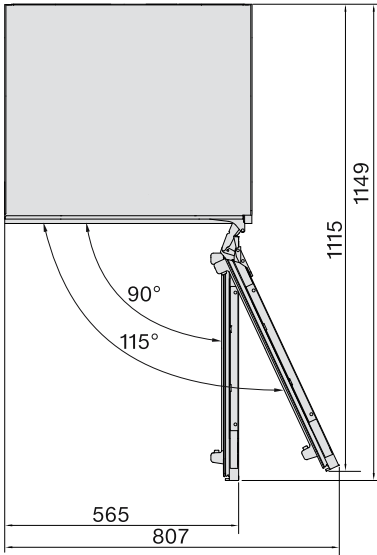

- ① Näkymä edestä
- ② Liitäntäjohdon pituus = 2 200 mm
Pitempiä liitäntäjohtoja voi tilata Mielen asiakaspalvelusta.
- ③ Ei liitäntöjä tälle alueelle

Asennus

Kylmälaitteen sijoittaminen kalusteisiin

Laitteen sijoittamiseksi kalusteisiin tarvittavat seuraavia työkaluja:

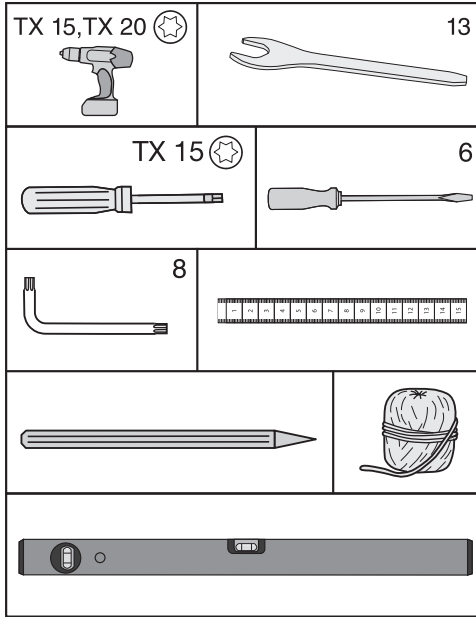

Vinkki: Säilytä laitteen mukana toimitettu metallitanko huolellisesti. Sitä tarvitaan laitteen takareunan jalkojen säätöön.

Kylmälaitteen esivalmistelu

- Aseta laite suoraan sijoitusaukon eteen.
- Ota kiinni jalustalevyn reunoista ja vedä levy eteenpäin irti.

Voit kiinnittää kylmälaitteen kahdella tavalla:

1. Kiinnitys ylhäältä
Voit käyttää tätä kiinnitystapaa, kun laitteen yläpuolinen työtaso on esim. muovia (laminaattia, kerrosmuovia). Työtason on oltava materiaalia, johon

kiinnityskulmat voidaan kiinnittää ruuveilla.

Kun kierrät kylmälaitteen säätöjalat kokonaan ulos, laite on tukevasti lattian ja työtason välissä.

2. Kiinnitys sivulta
Voit käyttää tätä kiinnitystapaa, kun laitteen yläpuolinen työtaso on kiinnityskulmien kiinnittämiseen soveltu matonta kovaa materiaalia, kuten graniittia. Sijoitusaukon sivuseinien on oltava materiaalia, johon kiinnityskulmat voi kiinnittää ruuveilla. Käytä tätä kiinnitystapaa myös silloin, kun kylmälaite ei säätöjalat kokonaan ulos kierrettynäkään yllä työtasoon asti.

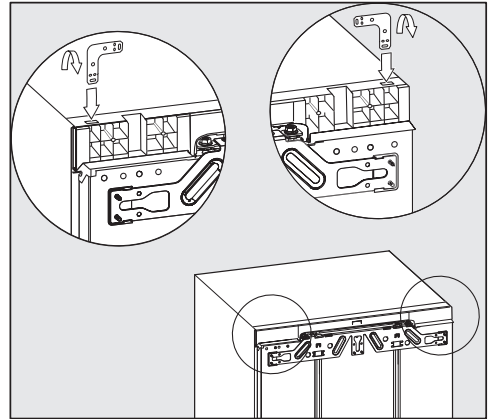

1. Kiinnitys ylhäältä
 - Työnnä kiinnityskulmat laitteen kansilevyn aukkoihin.
 - Taita kulmaraudat perforoitua linjaa pitkin.

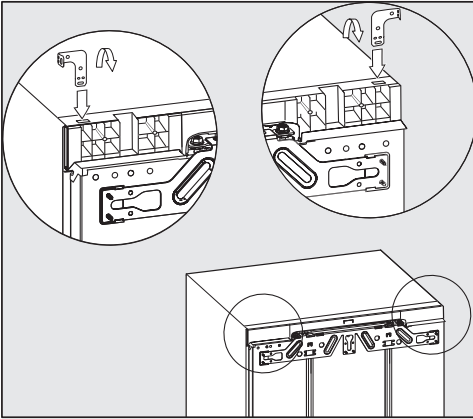

2. Kiinnitys sivuilta

Kulmarauta on taivutettava molemmista päistä.

- Työnnä kiinnityskulmat laitteen kansilevyn aukkoihin.
- Taita kulmaraudat perforoitua linjaa pitkin.
- Ota kulmaraudat pois aukoista ja työnnä ne takaisin suora päälle edellä.
- Taita nyt kulmaraudan toiset päät perforoitua linjaa pitkin.

Kylmälaitteen työntäminen sijoitusaukkoon

⚠ Verkkoliitäntäjohdon vaurioitumisen vaara.

Kun työnnät kylmälaitetta sijoitusaukkoonsa, sen verkkoliitäntäjohto voi joutua puristuksiin ja vaurioitua. Työnnä kylmälaite varovasti sijoitusaukkoon.

⚠ Lattian vahingoittumisen vaara. Kylmälaitteen liikuttelu voi vaurioittaa lattiaa.

Ole erityisen varovainen liikutellessasi laitetta aroilla lattiapinnoilla.

⚠ Laitteen säätöjalkojen vahingoittumisen vaara.

Säätöjalat voivat mennä rikki.

Varmista, että säätöjalat on kierretty kokonaan sisään, ennen kuin alat työntää kylmälaitetta sijoitusaukkoonsa.

Vinkki: Löysää takimmaisista säätöjalkoista puoli kierrosta. Näin niiden säätäminen laitteen etupuolelta käy helpommin sen jälkeen, kun laite on työnnetty sijoitusaukkoonsa (ks. kappale Kylmälaitteen suoristaminen).

- Aseta verkkoliitäntäjohto niin, että se on helppo liittää sähköverkkoon sen jälkeen, kun laite on työnnetty sijoitusaukkoonsa.

Vinkki: Solmi laitteen verkkoliitäntäjohdon pistotulpan ympärille ptkä naru.

Vedä liitäntäjohto sitten narun avulla keittiökaluksen läpi

Jos työnnät kylmälaitteen liian syväälle sijoitusaukkoon, laitteen ovi ei sulkeudu kunnolla kalusteoven asennuksen jälkeen. Tämä voi aiheuttaa laitteeseen jään tai kondenssiveden muodostusta tai muita toimintahäiriöitä. Myös laitteen energiankulutus nousee!

Kylmälaitteen saa työntää vain niin syväälle sijoitusaukkoon, että laitteen rungosta kalustesivuseinien etureunaan on joka puolelta **42 mm**.

- Työnnä kylmälaitetta sijoitusaukkoonsa siihen asti, että sen saranoiden etureunat tulevat ylhäällä ja alhaalla kalusteiden sivuseinien tasalle.

Näin laite on kauttaaltaan **42 mm:n** etäisyydellä sijoitusaukon sivuseinien etureunasta.

Asennus

Jos kalustekaapin seinien etupinnoissa on ovivasteita tai muita ulkonevia osia (esim. tiivistelistoja), kyseisten vasteiden mitat on otettava huomioon siten, että laite pysyy myös tällöin kauttaaltaan **42 mm:n etäisyydellä kalusteseinän etureunasta.**

- Vedä tarvittaessa laitetta eteenpäin näiden vasteiden mitan verran.
- Varmista vielä kerran, että laite on kauttaaltaan **42 mm:n** etäisyydellä ovivasteiden etureunasta.

Vinkki: Jos mahdollista, irrota ovivasteet ja työnnä laitetta sijoitusaukkoon niin pitkälle, että kaikki kiinnityskulmaraudat ylhäällä ja alhaalla ottavat kiinni sijoitusaukon sivuseiniä etureunoihin.

Kylmälaitteen suoristaminen

Jos kiinnität kylmälaitteen työtasoon (kiinnitys ylhäältä), jännitä se kevyesti lattian ja työtason väliin.

- Kierrä säätöjalkoja sijoitusaukon korkeuden mukaan ulos vuorotellen ja varmista, että kylmälaite tulee vaaka-suoraan.

Toimi seuraavasti:

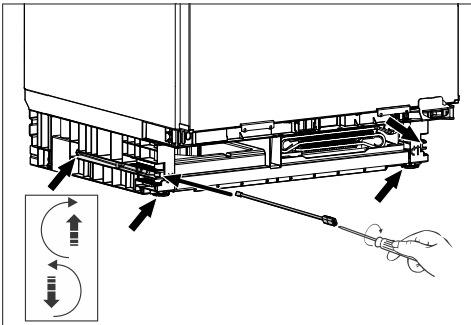

- Säädä molempia takajalkoja kiertämällä laitteen jalustan etureunassa vasemmalla ja oikealla olevia säätöruuveja mukana toimitetulla tangolla ja riisturataltalla.
- Kierrä molempia etujalkoja ulos vuorotellen takajalkojen kanssa. Enimmäissäätövara on 6 cm.

Vinkki: Kun olet kiertänyt säätöjalkoja vähän ulos, voit säätää niitä ruuvitaltalla jalan alaosasta.

Ilmanvaihtoritilään kiinnitetty vaahtomuoviosa ① toimii ilmapirran jakajana, mikä ehkäisee toimintahäiriöitä.

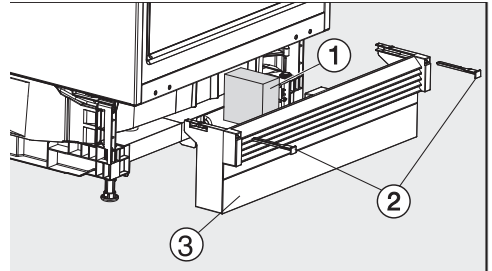

- Aseta jalustalevy ilmanvaihtoritilöineen ③ takaisin paikalleen, mutta älä kiinnitä sitä vielä.

Kun kalusterivistöön ei asenneta yhteistä sokkeliä:

- Vedä laitteen jalustalevy ③ niin eteen, että ilmankiertoritilä tulee samaan linjaan viereisten kalusteiden sokkelien kanssa.

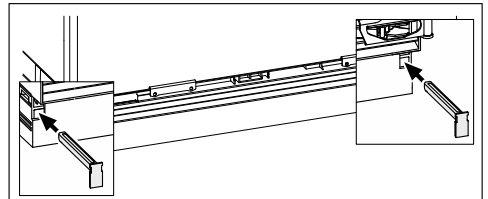

- Pidä jalustalevyä paikallaan ja kiinnitä se oikealta ja vasemmalta mukana toimitetuilla salvoilla ②.

Kun jalustalevy on kiinnitetty, takajalkoja voi säätää vain, kun jalustalevy on työnnetty täysin sisään. Muuten tangojen pituus ei riitä.

Kun kalusterivistöön asennetaan yhtenäinen sokkeli:

- Työnnä jalustalevy ilmanvaihtoritiloihin ③ kylmälaitetta vasten, ja kiinnitä se salvoilla ② oikealta ja vasemmalta.

Jos asennat yhtenäisen sokkelin, sitä on mataloitava kylmälaitteen kohdalta niin, ettei laitteen ilmankiertoritiä peity.

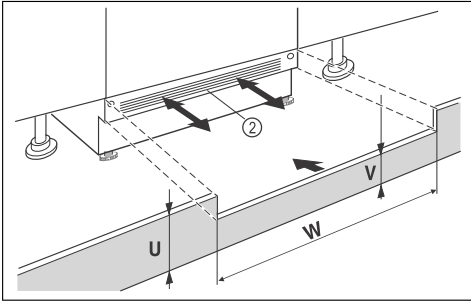

- Mataloi yhtenäistä sokkeliä (U) laitteen kohdalta.
- Mataloi (V) sokkeliä laitteen koko sijoitusaukon leveydeltä (W) siten, että sokkelin yläreuna tulee laitteen jalustalevyn ② alle.

Laitteen kiinnittäminen kalustekaappiin

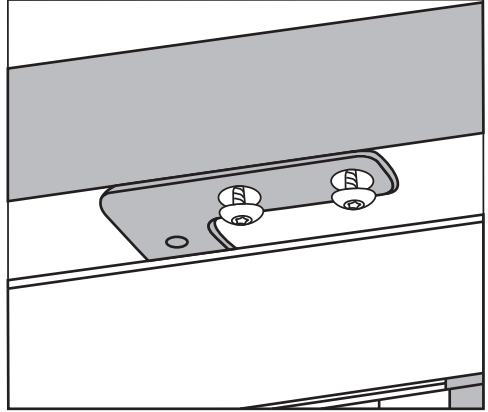

1. Kiinnitys ylhäältä

- Kiinnitä kylmälaite kahdella ruuvilla kiinni työtason alapintaan.

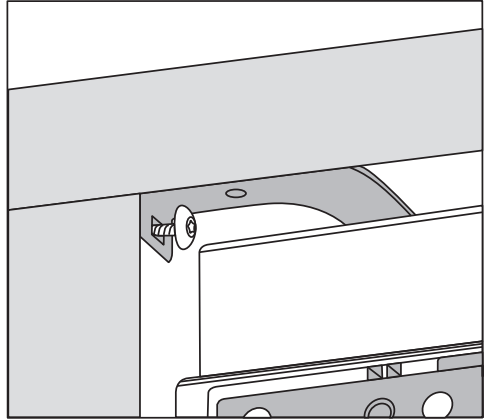

2. Kiinnitys sivuilta

- Kiinnitä kylmälaite kummaltakin sivulta kahdella ruuvilla kiinni sijoitusaukon seiniin.

Asennus

Kalusteoven asentaminen

Kalusteoven yläreunan on tultava samaan linjaan viereisten kaapinovien kanssa.

Kalusteovi täytyy asentaa tasaisesti eikä siihen saa jäädä jännitteitä.

Seuraavassa kappaleessa kerrotaan, miten vähintään 16–19 mm paksu kalusteovi asennetaan.

Varmista, että jalustalevy on asennettu paikalleen.

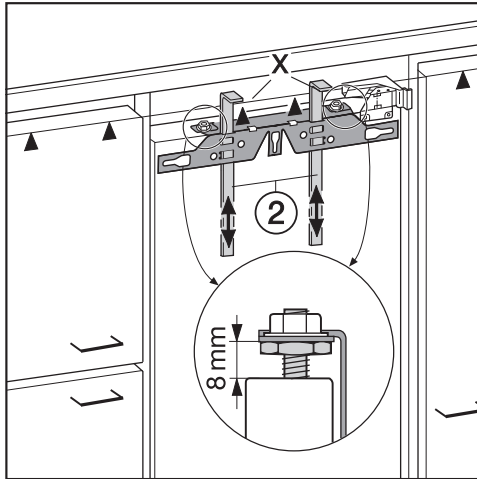

- Poikkikiinnityspalkki on säädetty valmiiksi tehtaalla 8 mm:n etäisyydelle laitteen oven yläreunasta. Tarkista tämä etäisyys ja säädä sitä tarvittaessa.
- Työnnä apukulmaraudat (2) kalusteoven yläreunan tasalle: Apukulmarautojen alareunan X on oltava samalla korkeudella kuin kiinnitettävän kalusteoven yläreuna (merkki ▲).

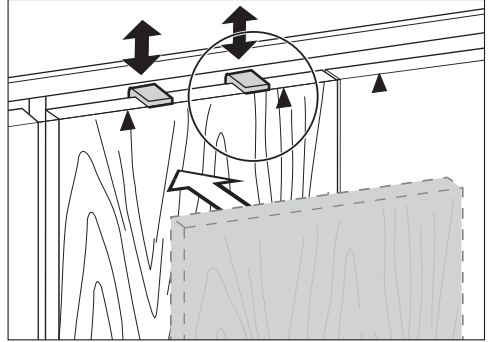

Vinkki: Käytä apunasi kalusteovea ja työnnä apukulmaraudat (2) viereisten kaapinovien tasalle.

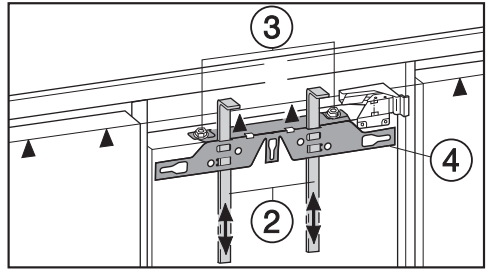

- Irrota mutterit (3) ja ota poikkikiinnityspalkki (4) pois paikaltaan yhdessä apukulmarautojen (2) kanssa.

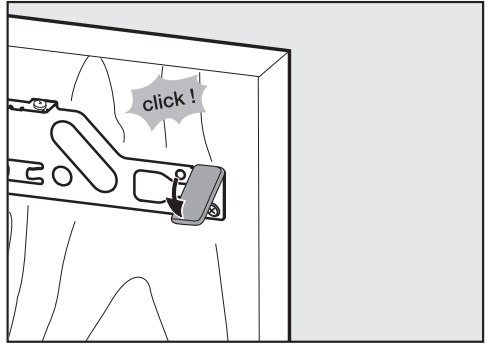
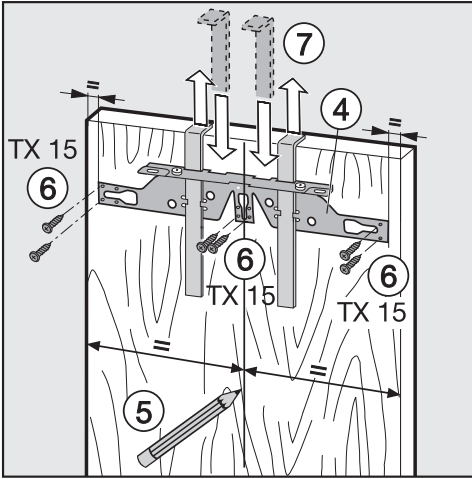

- Merkitse ohuesti lyijykynällä kalusteoven keskilinja kalusteoven takapuolelle ⑤.
- Ripusta poikkikiinnityspalkki ④ apukulmarautoineen kalusteoven **sisäpuolelle**. Kohdista poikkipalkki kalusteoven keskelle piirtämäsi keskilinan mukaisesti.
- Ruuvaa poikkikiinnityspalkki paikalleen vähintään 6 lyhyellä lastulevyruuvilla ⑥. (Käytä peilioviin vain 4 ruuvia reunoille). Esiporaa tarvittaessa reiät kalusteoveen.
- Vedä apukulmaraudat ylöspäin ulos ⑦.
Käännä apukulmaraudat ja työnnä ne kokonaan poikkikiinnityspalkin keskimmäisiin uriin (jossa ne pysyvät tallessa).

- Työnnä sivupeitelevy poikkikiinnityspalkin päälle oven avautumispuolelle.
- Käännä kalusteovi ympäri ja asenna kahva (tarvittaessa).
- Avaa laitteen luukku.

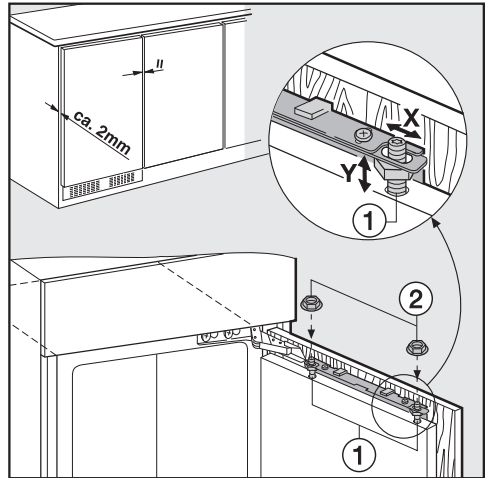

- Ripusta nyt kalusteovi säätöpulttien ① varaan.
- Kierrä mutterit ② löysästi säätöpultteihin.
- Sulje ovi, ja tarkista oven etäisyys viereisistä kalusteovista.
- Suorista kalusteovi viereisiin kalusteoviin nähden:
Voit säätää ovea sivusuunnassa X

Asennus

työntämällä sitä ja korkeussuunnassa Y kiertämällä säätöpultteja ① ruuvitaltalla.

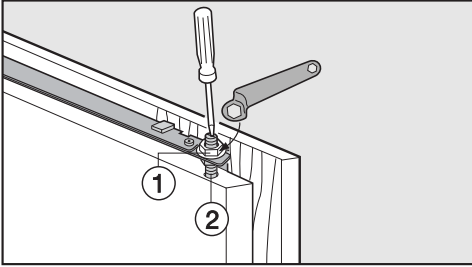

- Kiristä mutterit ① pitämällä säätöpultteista ② vastaan ruuvitaltalla.

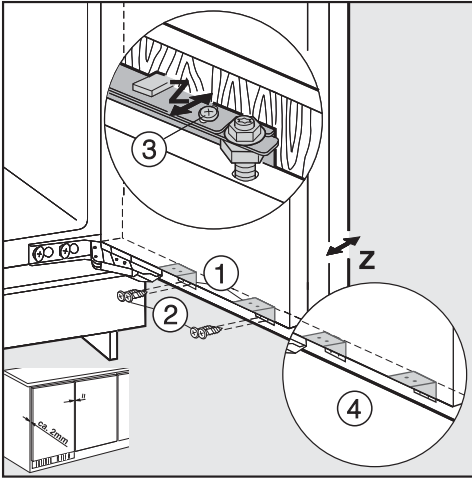

- Ruuvaa kalusteovi kiinni laitteen oven kulmarautojen ① läpi:
 - Esiporaa tarvittavat kiinnitysreiät kalusteoveen (merkitse reikien paikat etukäteän piikillä).
 - Kierrä reikiin lyhyet lastulevyruuvit ② (4 x 14 mm).
- Suorista kalusteovi syvyysuunnassa Z: Löysää tätä varten pitkittäisreikien ruuveja oven yläosassa ③ ja alaosassa ④. Työnnä kalusteovea siten, että kalusteoven ja sijoitusaukon etu-

reunan väliin jää 2 mm:n ilmarako. Suorista ovi linjaan viereisten kalusteovien kanssa.

- Sulje ovi ja varmista, että se on kunnolla paikallaan ja suorista sitä tarvittaessa suhteessa viereisiin kalusteoviin.
- Kiristä lopuksi kaikki ruuvit vielä kertaalleen.

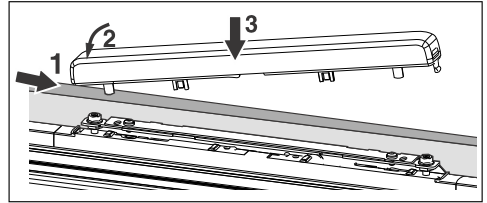

- Napsauta peitelevy paikalleen.

Näin voit tarkistaa, että laite on sijoitettu kalusteisiin oikein:

- Ovi sulkeutuu kunnolla.
- Ovi ei nojaa kalusterunkoa vasten.
- Ovi tiivistet painuvat tiiviisti kiinni kahvan puoleisen sivun yläreunasta.
- Voit tarkistaa oven tiiviyden asettamalla kylälaitteen sisälle päälle kytketyn taskulampun. Sulje tämän jälkeen laitteen ovi. Pimennä tämän jälkeen laitteen sijoitusuone ja tarkista, näkykö laitteen sivuilta tulevan valo. Jos näkyy, toista yksittäiset asennusvaiheet.

Sähköliitäntä

Kylmälaitteen saa liittää vain maadoitettuun pistorasiaan laitteen mukana toimitetun liitäntäjohdon välityksellä.

Sijoita kylmälaite siten, että pistorasiaan on vapaa pääsy. Jos pistorasiaan ei pääse käsiksi asennuksen jälkeen, sähköliitäntä on varustettava erillisellä, kaikki koskettimet avaavalla erotuskytkimellä.



Ylikuumenemisen aiheuttama tulipalovaara.

Kylmälaitteen käyttö haaroituspistorasian ja jatkojohtojen välityksellä voi aiheuttaa johtojen ylikuumenemisen.

Älä siksi liitä sitä sähköverkkoon jatkojohdon tai haaroituspistorasian välityksellä.

Sähköliitännät on tehtävä normin VDE 0100 mukaisesti.

Turvallisuussyistä suosittelemme tyyppin  vikavirtasuojakytkimen (RCD) asennusta virtapiiriin, johon kylmälaite liitetään.

Jos laitteen liitäntäjohto vaurioituu, sen saa vaihtaa vain alkuperäisen kaltaiseen liitäntäjohtoon (tilattavissa Miele-huollossa). Turvallisuuden vuoksi verkkoliitäntäjohtoon saa vaihtaa vain valtuutettu sähköasentaja tai Miele-huoltoliike.

Tiedot laitteen nimellisototehosta ja tarvittavista sulakkeista löytyvät tästä käyttöohjeesta sekä koneen arvokilvestä. Vertaa näitä tietoja asennuspaikan sähköliitännän tietoihin. Ota epäselvissä tapauksissa yhteyttä sähköasentajaan.

Ajoittainen tai jatkuva käyttö itsenäisten tai verkon kanssa synkronoimattomien energiasäätelijöiden (kuten erillisten verkkojen, varavoimajärjestelmien) kanssa on mahdollista. Edellytyksenä on, et-

tä käytettävä energiasäätelijö on standardin EN 50160 tai muun vastaavan standardin mukainen. Asennus täytyy myös saarekekäytössä ja ei synkronoidussa käytössä varustaa suojalaitteilla, joita edellytetään tavanomaisen sähköasennuksen ja tämän Miele-tuotteen käytön yhteydessä, ja niiden asianmukainen toiminta on varmistettava, tai vaihtoehtoisesti asennus on varustettava muunlaisilla vastaavan suojaustason takaavilla suojalaitteilla. Tämä voidaan tehdä esimerkiksi VDE-AR-E 2510-2:n nykyisissä soveltamissäännöissä kuvatulla tavalla.

Liittäminen sähköverkkoon

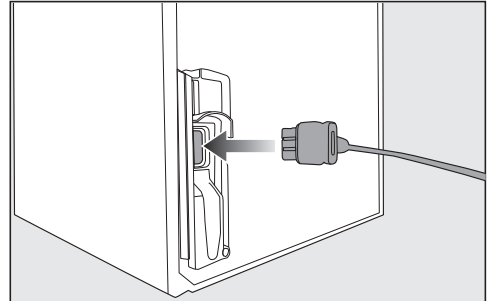

- Työnnä liitäntäjohdon pistoke kylmälaitteen takaseinässä olevaan liitäntään.

Varmista, että pistoke napsahtaa kunnolla paikalleen.

- Työnnä kylmälaitteen pistotulppa pistorasiaan.

Kylmälaite on nyt liitetty sähköverkkoon.

Vaatimustenmukaisuusvakuutus

Miele vakuuttaa, että tämä pakastin täyttää direktiivin 2014/53/EU vaatimukset.

Täydellinen vaatimustenmukaisuusvakuutus on tilattavissa verkosta osoitteesta:

- <https://miele.fi/käyttöohjehaku>
- Tarvitset tätä varten tuotteen nimen ja valmistusnumeron.

Taajuuskaista	2,4000 GHz – 2,4835 GHz
---------------	----------------------------

Enimmäislähetysteho < 100 mW

Miele hyödyntää tietoliikennemuodulin käyttöön ja ohjaukseen omia tai muiden ohjelmistotoimittajien ohjelmistoja, jotka eivät ole ns. avoimen lähdekoodin lisenssien alaisia. Nämä ohjelmistot/ohjelmistokomponentit on suojattu tekijänoikeuslaila. Mielen ja kolmansien osapuolten ohjelmistotoimittajien tekijänoikeuksia on kunnioitettava.

Lisäksi laitteeseen integroitu tiedonsiirtomoduuli sisältää ohjelmistokomponentteja, jotka jaetaan avoimen lähdekoodin käyttöoikeusehtojen mukaan. Voit tarkastella mukana toimitettuja avoimen lähdekoodin komponentteja sekä niihin liittyviä tekijänoikeusilmoituksia, kopioita vastaavista voimassa olevista lisenssiehdoista ja tarvittaessa lisätiedoista paikallisesti Miele-laitteesi IP-osoitteen mukaan verkkoselaimella ([http\[s\]://<IP-osoite>/Licenses](http[s]://<IP-osoite>/Licenses)). Siinä mainittujen avoimen lähdekoodin käyttöehtojen vastuuta ja takuuta koskevat määräykset koskevat vain kulloistenkin tekijänoikeuksien haltijoita.

Miele Oy
Porttikaari 6
01200 Vantaa
Puhelin: (09) 875 970
Sähköposti: contact@miele-support.fi
Internet: www.miele.fi

Saksa
Miele & Cie. KG
Carl-Miele-Straße 29
33332 Gütersloh

FNUS 7040 ..., FNUS 7140 ...

fi-FI

M.-Nr. 12 794 020 / 01