

## Instrucțiuni de utilizare Combină frigorifică



















Citiți **în mod obligatoriu** aceste instrucțiuni de utilizare și instrucțiunile de instalare înainte de amplasare – instalare – punerea în funcțiune. Astfel, vă protejați și evitați pagubele.

# Cuprins

---

<b>Indicații de siguranță și avertizări</b> .....	5
<b>Contribuiți la protecția mediului înconjurător</b> .....	16
<b>Instalare</b> .....	17
Locul instalării.....	17
Clasa climatică .....	18
Cerințe de ventilație și de aerisire .....	18
Instalarea mai multor combine frigorifice .....	19
Schimbarea balamalelor ușii .....	19
Montarea distanțierelor de perete furnizate împreună cu aparatul.....	19
Instalarea aparatului .....	20
Alinierea combinei frigorifice .....	21
Integrarea aparatului într-o bucatărie modulară .....	22
Dimensiuni aparat.....	24
Conectare la rețeaua electrică.....	27
<b>Economisirea energiei</b> .....	29
<b>Descrierea aparatului</b> .....	31
Prezentarea generală a aparatului .....	31
Afișaj Start .....	33
Înțelegerea principiului de funcționare .....	33
Modul Setări  .....	34
Organizarea spațiului interior.....	36
Mutarea raftului cu reglare fină.....	36
Mutarea raftului cu reglare fină.....	36
Mutarea rafturilor de pe ușă/raftului pentru sticle .....	37
Clip pe tăvi pentru ouă .....	37
Deplasarea suportului pentru sticle sau scoaterea acestuia.....	37
Mutarea raftului/raftului cu iluminare .....	37
Glisarea raftului comun.....	38
Mutarea raftului comun .....	38
Mutarea grilajului pentru sticle .....	38
Loc pentru tava de copt .....	39
Utilizați grilajul pentru sticle în placa separatoare .....	39
Scoateți și reintroduceți cutia de sortare .....	39
Schimbarea filtrului cu carbon.....	40
Accesorii incluse .....	40
Accesorii opționale.....	41

<b>Pornirea și oprirea combinei frigorifice</b> .....	42
Înainte de prima utilizare .....	42
Conectați combina frigorifică .....	42
Umpleți și introduceți rezervorul de apă pentru nebulizator.....	42
Pornirea aparatului .....	42
Oprirea combinei frigorifice .....	43
Oprirea separată a frigiderului sau a congelatorului.....	43
În cazul unei absențe îndelungate, aveți în vedere.....	43
<b>Temperatura corectă</b> .....	44
Afișaj temperatură .....	45
Setarea temperaturii din frigider și din congelator .....	45
Valori de setare posibile .....	45
<b>Utilizarea Super Răcire și Super Congelare</b> .....	46
<b>Selectarea altor setări</b> .....	48
Explicații ale setărilor respective .....	48
Modul Party  .....	48
Modul Holiday  .....	48
Activarea funcției de blocare  /  .....	49
Modul Sabat  .....	50
Informații despre modul Sabat  .....	50
Modificarea timpului până când alarma ușii  pornește.....	51
Zonă de temperatură variabilă (Freeze&Cool)  .....	51
Configurarea Miele@home .....	53
Modificarea volumului semnalelor sonore  /  .....	55
Modificarea luminozității afișajului  .....	56
Dezactivare regim demonstrativ  .....	56
Revenirea la setările din fabricație  .....	56
Informații  .....	56
Indicator de înlocuire filtru timestrip  .....	56
Mod curățare  .....	57
<b>Alarma de temperatură și alarma ușii</b> .....	58
<b>Păstrarea alimentelor în frigider</b> .....	60
Diverse zone de păstrare.....	60
Alimente neadecvate pentru frigider .....	61
Indicații privind cumpărarea alimentelor .....	62
Păstrarea corectă a alimentelor.....	62
<b>Păstrați alimentele în zona PerfectFresh Active</b> .....	63
Zona PerfectFresh Active .....	63

# Cuprins

---

Compartiment cu umiditate controlată .....	63
Nebulizator (Umidificator  )	65
Compartiment uscat.....	66
<b>Păstrați alimentele în frigiderul suplimentar .....</b>	<b>68</b>
<b>Congelarea și păstrarea alimentelor .....</b>	<b>70</b>
Congelarea alimentelor proaspete?.....	70
Capacitate maximă de congelare.....	70
Păstrarea alimentelor gata congelate .....	70
Congelarea alimentelor proaspete la domiciliu .....	71
Timpul de depozitare a alimentelor congelate .....	72
Răcirea rapidă a băuturilor .....	73
Utilizarea accesoriilor .....	73
Prepararea cuburilor de gheață .....	73
<b>Dezghetarea.....</b>	<b>74</b>
<b>Curățare și întreținere .....</b>	<b>75</b>
Indicații privind agenții de curățare .....	75
Pregătirea aparatului pentru curățare .....	76
Curățarea spațiului interior .....	77
Curățare manuală sau în mașina de spălat vase a accesoriilor .....	78
Îndepărtarea și dezasamblarea accesoriilor pentru curățare .....	79
Montarea sertarelor și plăcilor de sticlă din congelator .....	83
Curățarea frontului aparatului și a pereților laterali .....	84
Curățarea garniturii de etanșare a ușii.....	85
Curățarea spațiilor de ventilație.....	85
După curățare.....	85
<b>Ghid de rezolvare a problemelor .....</b>	<b>86</b>
<b>Zgomote .....</b>	<b>98</b>
<b>Serviciu Clienți .....</b>	<b>99</b>
Contact în caz de defecțiuni.....	99
Baza de date EPREL .....	99
Garanție.....	99
<b>Declarație de conformitate.....</b>	<b>100</b>
<b>Drepturi de autor și licențe .....</b>	<b>101</b>

## Indicații de siguranță și avertizări

Această combină frigorifică corespunde normelor de siguranță în vigoare. Utilizarea sa incorectă poate provoca, însă, accidentarea utilizatorilor și daune materiale.

Citiți cu atenție instrucțiunile de utilizare și instalare înainte de a utiliza combina frigorifică pentru prima dată. Acestea conțin informații importante privind instalarea, siguranța, utilizarea și întreținerea aparatului. Astfel vă protejați și evitați pagubele la combina frigorifică.

Conform standardului IEC 60335-1, compania Miele vă sugerează în mod explicit să citiți și să respectați toate informațiile disponibile privind instalarea combinei frigorifice, precum și indicațiile de siguranță și avertizările.

Compania Miele nu își asumă răspunderea pentru pagubele produse în urma nerespectării acestor indicații.

Păstrați aceste instrucțiuni de utilizare și instalare și transmiteți-le unui eventual viitor proprietar.

## Indicații de siguranță și avertizări

---

### Întrebuițare adecvată

► Combina frigorifică este concepută pentru utilizare casnică sau în medii similare celui casnic, de exemplu

– în magazine, birouri și medii de lucru similare

– în unități agricole

– de către clienți în hoteluri, moteluri, pensiuni și alte spații tipice de locuit.

Această combină frigorifică nu este proiectată pentru utilizare în exterior.

► Acest aparat a fost proiectat exclusiv pentru uz casnic, pentru păstrarea la rece a alimentelor și a băuturilor, precum și pentru depozitarea alimentelor congelate, pentru congelarea alimentelor proaspete și pentru prepararea gheții.

Orice altă întrebuințare a aparatului este contraindicată.

► Combina frigorifică nu este adecvată pentru depozitarea și răcirea medicamentelor, plasmei sanguine, preparatelor de laborator sau altor substanțe sau produse similare care fac obiectul directivei privind produsele medicale. Utilizarea necorespunzătoare a combinei frigorifice poate duce la deteriorarea sau stricarea produselor depozitate.

De asemenea, combina frigorifică nu este adecvată pentru funcționarea în zone cu risc de explozie.

Miele nu răspunde pentru daunele cauzate ca urmare a utilizării neconforme sau greșite.

► Persoanele (inclusiv copiii) care din cauza abilităților fizice, senzoriale sau mentale sau a lipsei de experiență sau cunoștințe nu pot să utilizeze combina frigorifică, trebuie să fie supravegheate în timpul utilizării.

Aceste persoane pot utiliza nesupravegheate combina frigorifică numai atunci când au fost instruite cu privire la utilizarea în siguranță și au înțeles care sunt pericolele ce pot apărea.

### Siguranța copiilor

- ▶ Nu le permiteți copiilor sub 8 ani să se apropie de aparat, decât dacă îi supravegheați în permanență.
- ▶ Copiii mai mari de opt ani pot folosi aparatul fără a fi supravegheați, dacă utilizarea acestuia le-a fost clar explicată și dacă îl pot utiliza în condiții de siguranță. Copiii trebuie să recunoască și să înțeleagă posibilele pericole ale unei utilizări incorecte.
- ▶ Copiii nesupravegheați nu au voie să curețe sau să îngrijească aparatul.
- ▶ Supravegheați copiii care se află în apropierea aparatului. Nu lăsați niciodată copiii să se joace cu combina frigorifică.
- ▶ Pericol de asfixiere! În timp ce se joacă, copiii se pot înfășura în ambalaj (de exemplu folii) sau își pot trage ambalajul peste cap și se pot asfixia. Nu lăsați ambalajul la îndemâna copiilor.

## Indicații de siguranță și avertizări

---

### Măsuri tehnice de siguranță

▶ Circuitul de agent frigorific este verificat în ceea ce privește etanșeitatea. Combina frigorifică corespunde prevederilor relevante referitoare la siguranță, precum și directivelor UE aplicabile în domeniu.



▶ Agentul de răcire inclus (informații pe eticheta cu date tehnice) este ecologic, dar inflamabil.

Utilizarea acestui agent de răcire ecologic conduce, într-o anumită măsură, la un nivel mai mare al zgomotelor de funcționare ale aparatului. Pe lângă zgomotele de funcționare ale compresorului pot apărea zgomote ale agentului frigorific care circulă prin întregul circuit de răcire. Din păcate, aceste efecte sunt inevitabile, însă nu influențează performanța combinei frigorifice.

La transportul și la montarea/instalarea combinei frigorifice, aveți grijă să nu deteriorați componentele circuitului de răcire. Stropii de agent de răcire pot provoca leziuni oculare și vaporii agentului de răcire se pot aprinde.

În cazul deteriorărilor:

- Evitați focul deschis sau sursele de aprindere.
- Deconectați aparatul de la rețeaua electrică.
- Aerisiți încăperea în care este situat aparatul, timp de câteva minute.
- Contactați Serviciul Clienți.

▶ Cu cât este mai mult agent frigorific într-o combină frigorifică, cu atât trebuie să fie mai mare încăperea în care este instalată combina frigorifică. În cazul unor scurgeri, în încăperile prea mici se poate forma un amestec combustibil gaz-aer. Pentru fiecare 8 g de agent frigorific trebuie să corespundă 1 m<sup>3</sup> din încăperea. Cantitatea de agent frigorific este indicată pe eticheta cu date tehnice amplasată în interiorul combinei frigorifice.



## Indicații de siguranță și avertizări

---

- ▶ Datele de conectare de pe eticheta cu date tehnice a aparatului (putere, frecvență și tensiune) trebuie să corespundă instalației electrice din locuință, pentru a preveni avarierea aparatului. Comparați aceste date înainte de conectare.  
Dacă aveți nelămuriri, consultați un electrician calificat.
- ▶ Siguranța electrică a aparatului este garantată numai dacă acesta este conectat la un sistem de pământare instalat conform normelor aplicabile. Este foarte important ca această instalație fundamentală de siguranță să fie îndeplinită. Dacă aveți nelămuriri, solicitați unui electrician calificat să verifice instalația electrică a locuinței.
- ▶ Este posibilă funcționarea temporară sau permanentă pe un sistem de alimentare cu energie autosuficient sau nesincron de rețea (cum ar fi rețele insulare, sisteme de rezervă). Condiția prealabilă pentru funcționare este ca sistemul de alimentare cu energie să respecte cerințele EN 50160 sau unul comparabil.  
Măsurile de protecție prevăzute în instalația casei și în acest produs Miele trebuie asigurate, de asemenea, în ceea ce privește funcția și modul de funcționare a acestora în operare autonomă sau în funcționare nesincronă a rețelei sau trebuie înlocuite cu măsuri echivalente în instalare. Așa cum este descris, de exemplu, în publicația curentă a VDE-AR-E 2510-2.
- ▶ În cazul în care cablul de conectare livrat împreună cu aparatul este deteriorat, acesta trebuie înlocuit cu o piesă de schimb originală, pentru a evita pericolele pentru utilizator. Miele garantează respectarea cerințelor de siguranță numai dacă sunt utilizate piese de schimb originale.
- ▶ Prizele multiple sau prelungitoarele nu garantează siguranța necesară (pericol de incendiu). Nu le folosiți pentru a conecta aparatul la rețeaua de energie electrică.
- ▶ Dacă umiditatea ajunge la componentele parcurse de tensiune sau la cablul de alimentare, acest lucru poate provoca un scurtcircuit. Așadar, nu utilizați aparatul în spații umede sau unde se pulverizează apă (de ex. garaj, spălătorie).

## Indicații de siguranță și avertizări

---

- ▶ Nu este permisă utilizarea acestui aparat în locații mobile (de exemplu pe ambarcațiuni).
- ▶ Avarierea aparatului vă poate pune în pericol siguranța. Verificați dacă aparatul prezintă avarii vizibile. Nu utilizați niciodată un aparat avariat.
- ▶ Această combină frigorifică nu este proiectată pentru utilizare ca aparat încastrat.
- ▶ În timpul lucrărilor de instalare, întreținere și reparare, aparatul trebuie deconectat complet de la rețeaua electrică. Aparatul este complet deconectat de la rețeaua electrică doar atunci când:
  - siguranțele instalației electrice sunt decuplate sau
  - siguranțele fuzibile ale instalației electrice sunt deșurubate sau
  - cablul de alimentare la rețea este deconectat de la rețeaua electrică. În cazul cablurilor de alimentare cu ștecăr, nu trageți de cablu, ci de ștecăr pentru a deconecta aparatul de la rețea.
- ▶ Lucrările necorespunzătoare de instalare, întreținere sau reparație pot implica pericole considerabile pentru utilizator. Lucrările de instalare, întreținere sau reparație se efectuează doar de către specialiști autorizați de compania Miele.
- ▶ Dacă aparatul este supus unor reparații de către persoane neautorizate și nu de către personal autorizat de compania Miele, i se va anula garanția.
- ▶ Componentele defecte pot fi înlocuite doar cu piese de schimb originale Miele. Doar în aceste condiții Miele poate garanta siguranța utilizării mașinii de spălat.

▶ Datorită cerințelor speciale (de ex. cu privire la temperatură, umiditate, rezistență chimică, rezistență la abraziune și vibrații), această combina frigorifică este dotată cu o lampă specială. Această lampă trebuie folosită numai în scopurile prevăzute. Lampa nu este adecvată pentru iluminatul încăperii. Înlocuirea trebuie efectuată numai de către un tehnician autorizat sau de către Serviciul Clienți Miele. Această combina frigorifică conține mai multe surse de lumină ce aparțin cel puțin clasei de eficiență energetică F.

### Instalarea corespunzătoare

- ▶ Schimbați balamaua ușii (dacă este necesar) conform instrucțiunilor de instalare anexate.
- ▶ La transportarea și montarea combinei frigorifice, purtați tot timpul mănuși de protecție.
- ▶ Amplasați aparatul cu ajutorul unei a 2-a persoane.

### Utilizare corectă

- ▶ Combina frigorifică este proiectată pentru o anumită clasă climatică (interval de temperatură ambientală) și nu trebuie utilizată în afara limitelor acesteia. Clasa climatică se găsește pe plăcuța cu date tehnice din interiorul aparatului. O temperatură ambientală mai joasă conduce la un timp de nefuncționare mai lung al compresorului, astfel încât combina frigorifică nu poate menține temperatura necesară.
- ▶ Spațiile de ventilare nu trebuie acoperite sau obturate. În caz contrar, circulația corespunzătoare a aerului nu mai este garantată. Consumul de energie crește, nefiind exclusă avariarea componentelor.
- ▶ În cazul în care depozitați alimente ce conțin grăsimi sau uleiuri în aparat sau pe ușa acestuia, aveți grijă ca eventualele scurgeri de grăsime sau ulei să nu intre în contact cu componentele de plastic ale aparatului. Materialul plastic poate deveni poros, astfel încât se poate sparge sau rupe.

## Indicații de siguranță și avertizări

---

- ▶ Pericol de incendiu și explozie. Nu depozitați în aparat materiale explozive sau orice produse care conțin materiale inflamabile (de exemplu doze de spray). Amestecurile gazoase inflamabile se pot aprinde de la componentele electrice.
- ▶ Pericol de explozie. Nu utilizați aparate electrice în interiorul combinei frigorifice (de ex. pentru prepararea înghețatei moi). Se pot forma scânteii.
- ▶ Pericol de accidentare și de avariere a aparatului. Nu depozitați în congelator doze sau sticle conținând băuturi sau lichide carbogazoase care pot îngheța. Dozele sau sticlele pot plesni.
- ▶ Pericol de accidentare și de avariere a aparatului. Scoateți sticlele pe care le-ați pus în congelator pentru o răcire rapidă cel târziu după o oră. Sticlele pot plesni.
- ▶ Pericol de accidentare. Nu atingeți produsele congelate și părțile metalice cu mâinile ude. Mâinile vi se pot lipi de suprafețele acestora.
- ▶ Pericol de accidentare. Nu introduceți niciodată în gură cuburile de gheață sau înghețatele pe băț, în special cele care conțin multă apă, direct din congelator. Temperatura foarte joasă a gheții sau a înghețatei poate provoca degerături ale buzelor și limbii.
- ▶ Nu recongelați alimentele dezghețate. Consumați-le imediat, deoarece altfel alimentele pierd din valorile nutritive și se strică. Alimentele decongelate pot fi recongelate doar după ce au fost preparate prin fierbere sau prăjire.
- ▶ În cazul consumului unor alimente care au fost depozitate prea mult timp, există pericolul de intoxicație. Durata de depozitare depinde de mai mulți factori, precum gradul de proapețime, calitatea alimentelor și temperatura de depozitare. Respectați termenul de valabilitate și indicațiile de depozitare ale produselor de alimente!

### Pentru aparatele din oțel inox:

- ▶ Suprafața din inox este acoperită de un strat protector, care însă poate fi distrus de diverse materiale adezive, pierzându-și proprietățile de protecție la murdărire. Nu lipiți etichete, bandă adezivă transparentă, bandă adezivă de acoperire sau alți adezivi pe suprafața din inox.
- ▶ Suprafața este sensibilă la zgâriere. Chiar și magneții o pot zgâria.

### Accesorii și piese de schimb

- ▶ Utilizați doar accesorii originale Miele. În cazul în care se montează sau integrează alte componente, se pierde posibilitatea de a putea emite pretenții privind garanția ori răspunderea pentru produs.
- ▶ Miele vă oferă o garanție a produsului de până la 15 ani, dar nu mai puțin de 10 ani, după încetarea producerii în serie a combinei dumneavoastră frigorifice pentru piesele de schimb care asigură funcționalitatea acesteia.

### Curățare și întreținere

- ▶ Nu tratați cu uleiuri sau grăsimi garnitura de etanșare a ușii. Altfel, cu timpul, garnitura de etanșare a ușii va deveni poroasă.
- ▶ Aburii de la un dispozitiv de curățare cu aburi pot pătrunde la piesele electrice, provocând un scurt-circuit. De aceea nu folosiți niciodată un dispozitiv de curățare cu aburi pentru curățarea și decongelarea combinei frigorifice.
- ▶ Obiectele ascuțite sau cu muchii tăioase deteriorează evaporatorul, ceea ce duce la defectarea combinei frigorifice. Nu folosiți obiecte ascuțite sau cu muchii tăioase pentru a
  - îndepărta straturile și cristalele de gheață,
  - scoate alimentele congelate și tăvile pentru cuburi de gheață.
- ▶ Nu introduceți niciodată radiatoare electrice sau lumânări în aparat pentru a-l dezgheța. Acestea pot deteriora componentele din plastic.

## Indicații de siguranță și avertizări

---

▶ Nu folosiți spray-uri de dezghețare sau agenți de dejivrare. Acestea pot conține substanțe dăunătoare pieselor din plastic, sau care pot cauza acumularea de gaze, punând sănătatea utilizatorilor în pericol.

### Transport

▶ Transportați întotdeauna aparatul în poziție verticală și în ambalajul de transport, pentru a nu fi deteriorat.

▶ Pericol de accidentare și de avariere a aparatului. Transportați combina frigorifică cu ajutorul unei a 2-a persoane, deoarece aceasta este foarte grea.

### Aruncarea aparatului vechi

▶ Copiii care se joacă se pot bloca în combina frigorifică și sufoca.

- Demontați ușa (ușile) aparatului.
- Scoateți sertarele.
- Așezați rafturile în combina frigorifică în așa fel încât copiii să nu se poate cățăra cu ușurință în aceasta.
- Eventual, distrugeți încuietoearea ușii combinei frigorifice vechi. Astfel puteți evita blocarea în aparat a copiilor care s-ar putea juca în apropierea lui, prevenind un pericol fatal.

▶ Pericol de șoc electric!

- Deconectați **ștecărul** de rețea de la cablul de alimentare.
- Deconectați cablul de alimentare de la vechiul aparat.

▶ Eliminați ca deșeu totul separat de dispozitivul vechi.

▶ Asigurați-vă în timpul și după eliminarea ca deșeu că vechea combina frigorifică nu este așezată în apropierea benzinei sau altor gaze și lichide inflamabile.

## Indicații de siguranță și avertizări

- Pericol de incendiu prin scurgeri de ulei sau agent de refrigerare! Agentul de refrigerare conținut și uleiul sunt inflamabile. Agentul de răcire sau uleiul care se scurg se pot aprinde la o concentrație înaltă corespunzătoare și la contactul cu o sursă externă de căldură. În timpul eliminării ca deșeu, asigurați-vă că circuitul de răcire nu este deteriorat și evitați producerea unei scurgeri necontrolate de agent de refrigerare (indicații pe eticheta cu date tehnice) sau ulei.
- Agentul frigorific scurs poate dăuna ochilor! Nu deteriorați componentele circuitului agentului frigorific, de ex. prin
- perforarea canalelor cu agent frigorific ale vaporizatorului,
  - îndoirea conductelor de țevi,
  - zgârierea învelișurilor superficiale.

### Simbol pe compresor (în funcție de model)

Această indicație este importantă doar pentru reciclare. În modul normal de funcționare nu există niciun pericol.



- Uleiul din compresor poate fi fatal dacă este înghițit sau pătrunde în căile respiratorii.

# Contribuiți la protecția mediului înconjurător

---

## Aruncarea ambalajului

Ambalajul este folosit pentru manipulare și protejează aparatul împotriva deteriorării în timpul transportului. Ambalajul de transport și protecție a fost fabricat din materiale care nu dăunează mediului înconjurător la eliminarea ca deșeu și prin urmare pot fi reciclate.

Prin readucerea ambalajului în circuitul materialelor, contribuiți la economisirea materiilor prime. Utilizați opțiuni de colectare și returnare a materialelor reciclabile specifice fiecărui material. Distribuitorul Miele va prelua înapoi ambalajul de transport.

## Aruncarea aparatului vechi

Echipamentele electrice și electronice vechi conțin adesea materiale valoroase. Acestea conțin însă și substanțe, amestecuri și componente necesare pentru funcționarea și siguranța aparatelor. Aceste substanțe, prin manevrare sau aruncare incorectă, pot reprezenta un risc pentru sănătatea oamenilor și mediul înconjurător. De aceea, nu aruncați niciodată vechiul aparat împreună cu gunoiul menajer.



Asigurați-vă că frigiderul nu este deteriorat până când nu este eliminat într-un mod ecologic.

În acest fel, agentul frigorific și uleiul din circuitul de răcire nu se vor scurge în mediul înconjurător.

Pentru predarea și valorificarea aparatelor electrice și electronice apălați la unitățile oficiale de colectare și livrare gratuită ale autorităților locale, reprezentanței sau companiei Miele. Aveți responsabilitatea legală de a șterge datele personale de pe aparatul pe care îl duceți la casat. Aveți responsabilitatea legală să eliminați în mod nedistructiv bateriile și acumulatorii vechi care nu sunt încăstrate în dispozitiv, precum și lămpile care pot fi îndepărtate nedistructiv. Duceți-le la un punct de colectare adecvat unde pot fi predate gratuit. Asigurați-vă că aparatul vechi nu prezintă niciun pericol pentru copii în decursul perioadei de depozitare în vederea eliminării.



## Locul instalării

 Pericol de deteriorare ca urmare a umidității ridicate a aerului.

Dacă umiditatea aerului este ridicată, se poate forma condens pe suprafețele exterioare ale aparatului.

Acest condens poate cauza coroziunea pereților exteriori ai aparatului.

Poziționați combina frigorifică într-un spațiu uscat și/sau care dispune de aer condiționat și care este aerisit suficient.

După instalare, asigurați-vă că ușa/ușile aparatului se închide/se închid corect, că spațiile de ventilare indicate sunt respectate.

 Pericol de incendiu și deteriorări din cauza aparatelor care eliberează căldură.

Aparatele care emit căldură se pot aprinde și frigiderul poate lua foc.

Nu așezați pe frigider aparate care emit căldură, precum mini-cuptoare, arzătoare duble sau prăjitoare de pâine.

 Pericol de incendiu și de deteriorare din cauza flăcărilor deschise.

Flăcările deschise pot aprinde frigiderul.

Țineți flăcările deschise, de ex. lumânările, la distanță de frigider.

Amplasarea cea mai adecvată este într-o încăpere uscată, bine ventilată.

Când alegeți locul instalării, țineți cont de faptul că consumul de energie al combinei frigorifice crește dacă este instalată în apropierea unui calorifer, unui aragaz sau unei alte surse de căldură.

Evitați expunerea directă la razele soarelui.

Cu cât este mai ridicată temperatura ambientală, cu atât compresorul rămâne cuplat mai mult timp și folosește mai multă energie.

Când instalați combina frigorifică, rețineți și următoarele:

- Priza trebuie să fie situată în afara spatelui dispozitivului și ușor accesibilă în situații de urgență.
- **Ștecărul** și cablul de alimentare nu trebuie să atingă partea posterioară a aparatului, deoarece se pot deteriora ca urmare a vibrațiilor combinei frigorifice.
- De asemenea, nu conectați alte aparate la prizele din spatele dispozitivului.
- Când instalați combina frigorifică, asigurați-vă că cablul de conectare la rețea nu este prins sau deteriorat.
- Prelungitoarele sau benzile de distribuție, precum și alte dispozitive electronice (de ex. transformatoare cu halogen) nu trebuie amplasate și operate în zona din partea posterioară a aparatului.

## Instalare

- Pardoseala de la locul instalării trebuie să fie orizontală și echilibrată și trebuie să aibă aceeași înălțime ca pardoseala din proximitate.

### Clasa climatică

Combina frigorifică este proiectată pentru o anumită clasă climatică (interval de temperatură ambientală) și nu trebuie utilizată în afara limitelor acesteia. Clasa climatică se găsește pe plăcuța cu date tehnice din interiorul aparatului.

Clasa climatică	Temperatură ambientală
SN	10 până la 32 °C
N	16 până la 32 °C
ST	16 până la 38 °C
T	16 până la 43 °C
SN-ST	10 până la 38 °C
SN-T	10 până la 43 °C

O temperatură ambientală mai joasă conduce la un timp de nefuncționare mai lung al compresorului. Acest lucru poate conduce la temperaturi mai crescute în combina frigorifică și daune consecutive.

### Cerințe de ventilație și de aeri-sire

 Pericol de incendiu și deteriorări din cauza ventilației insuficiente.

În cazul în care aparatul nu este ventilat corespunzător, compresorul se cuplează mai frecvent și funcționează pentru o perioadă mai lungă.

Acest lucru duce la un consum energetic sporit și la o temperatură de funcționare mai ridicată a compresorului, ceea ce poate duce la avarierea compresorului.

Verificați ca aparatul să se ventileze satisfăcător în timpul funcționării, astfel încât admisia și evacuarea de aer să se realizeze eficient.

Respectați neapărat spațiile de ventilație indicate.

Spațiile de ventilație nu trebuie acoperite sau blocate.

De asemenea, acestea trebuie șterse de praf în mod regulat.

Aerul din zona peretelui din spate al combinei frigorifice se încălzește. Din acest motiv, trebuie garantat un flux adecvat de aer (vezi secțiunea „Dimensiuni aparat“).

## Instalarea mai multor combine frigorifice

⚠ Pericol de deteriorare ca urmare a condensului de pe pereții exteriori ai aparatelor.

Când umiditatea aerului este mare, se poate forma condens între pereții exteriori ai combinei frigorifice și aceasta poate duce la coroziune.

În general **nu** montați mai multe modele de combine frigorifice lipite **direct** una lângă alta.

Trebuie menținută o distanță de cel puțin 70 mm între combinele frigorifice.

## Schimbarea balamalelor ușii

⚠ Pericol de rănire și deteriorare la mutarea balamalei.

Dacă mutarea balamalei este efectuată de către o singură persoană, riscul de rănire și deteriorare crește.

Solicitați ajutorul unei a doua persoane pentru a muta balamaua.

Aparatul este livrat cu balamalele pe partea dreaptă. Dacă doriți să aveți balamalele pe partea stângă, acestea trebuie mutate (vezi Instrucțiuni de utilizare și instalare).

## Montarea distanțierelor de perete furnizate împreună cu aparatul

Utilizați distanțiere de perete, pentru a se atinge consumul energetic declarat și pentru a se evita formarea condensului atunci când temperatura ambientală este ridicată. Cu distanțierile montate, adâncimea frigiderului crește cu cca. 15 mm.

Dacă nu se folosesc distanțierile de perete, absența acestora nu afectează funcționalitatea combinei frigorifice. Totuși, consumul energetic crește ușor în cazul unei distanțe mici față de perete.

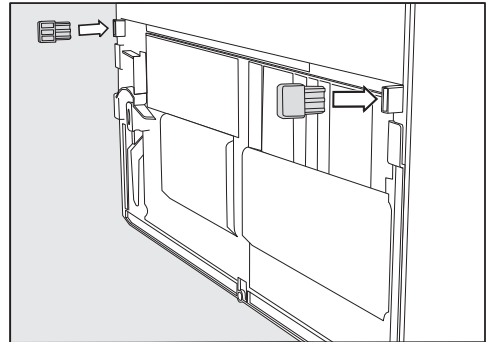

- Montați distanțierile de perete pe partea posterioară a aparatului, în stânga jos și în dreapta jos.

# Instalare

## Instalarea aparatului

 Pericol de rănire și deteriorare în caz de răsturnare a aparatului.

Dacă montarea combinei frigorifice este efectuată de către o singură persoană, riscul de rănire și deteriorare crește.

Amplasați aparatul doar cu ajutorul unei a 2 persoane.

 Pericol de deteriorare și accidente în urma izbirii ușii aparatului.

Ușile aparatului se pot izbi de peretele încăperii și astfel se pot deteriora. În cazul unei uși de sticlă, geamul deteriorat poate duce la accidente.

Instalați limitatoarele de deschidere a ușii incluse înainte de a instala combina frigorifică.

Protejați ușile aparatului de riscul de izbire, de ex. prin opritoare din pâslă aplicate pe peretele încăperii.

 Pericol de deteriorare a podelei.

Deplasarea combinei frigorifice poate cauza deteriorarea pardoselii.

Deplasați cu atenție aparatul pe pardoselile sensibile.

Pentru instalarea mai ușoară, pe partea din spate a aparatului se află mâner pentru transport, iar în partea de jos se află role pentru transport.

**Sfat:** Instalați aparatul numai după ce l-ați golit.

■ Aduceți aparatul cât mai aproape de locul prevăzut pentru instalare.

- Conectați aparatul la rețeaua electrică așa cum este descris în capitolul „Conectare la rețeaua electrică“.
- Împingeți cu grijă aparatul în locul de instalare prevăzut.
- Așezați aparatul cu distanțierele de perete (dacă sunt montate) sau cu spatele direct la perete.

## Alinierea combinei frigorifice

 Pericol de deteriorare și vătămare la căderea ușii aparatului sau răsturnarea aparatului.

Dacă piciorul suplimentar reglabil de pe blocul de rulmenți inferior nu se sprijină corespunzător pe pardoseală, ușa aparatului poate cădea sau combina frigorifică se poate răsturna. Folosind cheia mecanică fixă furnizată, pentru a deșuruba piciorul reglabil până când acesta are contact cu pardoseala.

Apoi mai deșurubați piciorul cu încă un sfert de tură.

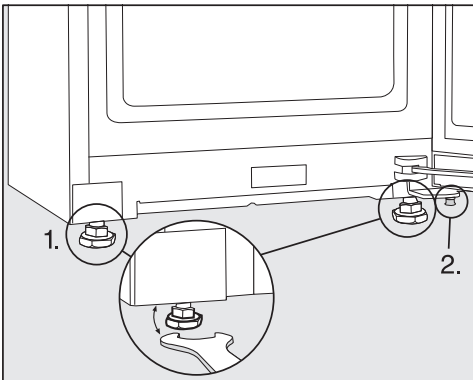

■ Echilibrați combina frigorifică cu ajutorul unei nivele cu bulă de aer și cheia mecanică fixă și sprijiniți ușa aparatului.

1. Reglați picioarele reglabile din față.
2. Deșurubați piciorul reglabil suplimentar atât de mult încât piciorul reglabil să se sprijine pe pardoseală. Apoi mai deșurubați piciorul cu încă un sfert de tură.

# Instalare

## Integrarea aparatului într-o bucatărie modulară

Combina frigorifică poate fi transformată cu dulapuri de bucatărie.

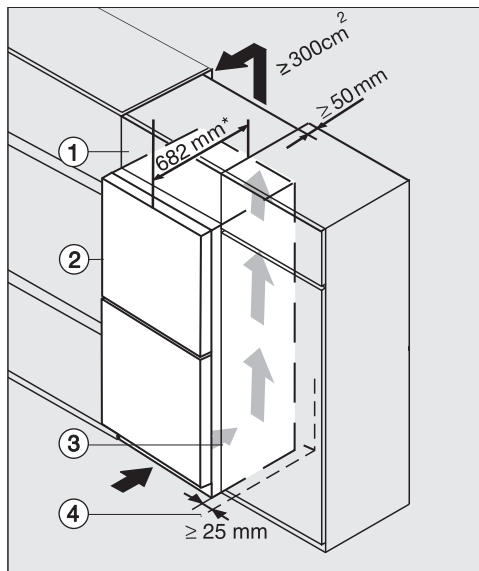

Frigider cu front de sticlă

K(S)/FN(S)/KFN 4xxx X **bb, brws, bs, grgr**

- ① Corp de mobilier superior
- ② Frigider, adâncimea ușii = 82 mm
- ③ Dulap de bucatărie
- ④ Perete

\* La aparatele cu distanțierile de pereți montate, adâncimea aparatului crește cu cca. 15 mm.

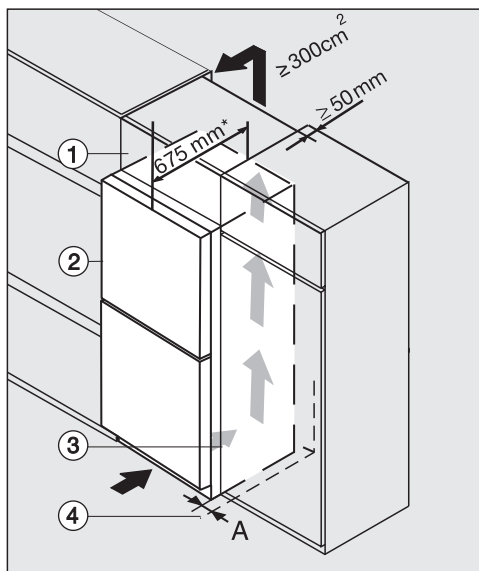

K(S)/FN(S)/KFN 4xxx X **edst/cs, ws, bst, el**

- ① Corp de mobilier superior
- ② Frigider, adâncimea ușii = 75 mm
- ③ Dulap de bucatărie
- ④ Perete

**A** = 25 mm (cu mâner adâncit)/60 mm (cu mâner)

\* La aparatele cu distanțierile de pereți montate, adâncimea aparatului crește cu cca. 15 mm.

 Pericol de incendiu și deteriorări din cauza ventilației insuficiente.

În cazul în care aparatul nu este ventilat corespunzător, compresorul se cuplează mai frecvent și funcționează pentru o perioadă mai lungă.

Acest lucru duce la un consum energetic sporit și la o temperatură de funcționare mai ridicată a compresorului, ceea ce poate duce la avarierea compresorului.

Verificați ca aparatul să se ventileze satisfăcător în timpul funcționării, astfel încât admisia și evacuarea de aer să se realizeze eficient.

Respectați neapărat spațiile de ventilație indicate.

Spațiile de ventilație nu trebuie acoperite sau blocate.

De asemenea, acestea trebuie șterse de praf în mod regulat.

Cu cât este mai mare spațiul de ventilație, cu atât mai puțină energie consumă compresorul.

■ Așezați combina frigorifică lângă dulapul de bucătărie.

- Partea frontală a aparatului trebuie să iasă din partea din față a dulapului de bucătărie cu minim o distanță similară cu adâncimea ușii. Astfel, ușa se va putea deschide și închide liber.
- Când instalați combina frigorifică lângă un perete<sup>④</sup> pe partea balamalei între perete<sup>④</sup> și combina frigorifică<sup>②</sup> este necesară o distanță **(A)**.
- Pentru a se potrivi înălțimii celorlalte corpuri de mobilier din bucătărie, deasupra aparatului se poate monta un corp de mobilier superior <sup>①</sup> adecvat.

Trebuie să existe un canal de evacuare a aerului cu o adâncime de 50 mm pe toată lățimea corpului de mobilier.

Spațiul de ventilație de sub tavanul încăperii trebuie să fie de cel puțin 300 cm<sup>2</sup> pentru a asigura libera circulație a aerului încălzit.

# Instalare

## Dimensiuni aparat

### Dimensiuni de instalare/Vedere de sus

KFN 4898 ... bs

Toate dimensiunile sunt indicate în mm.

Funcționarea corectă a combinei frigorifice este garantată dacă secțiunile transversale de ventilație specificate sunt menținute libere.

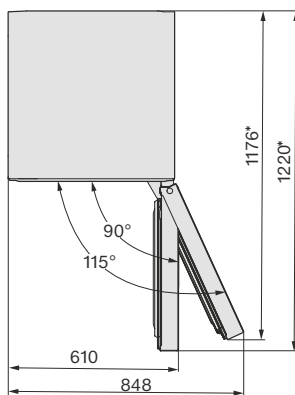
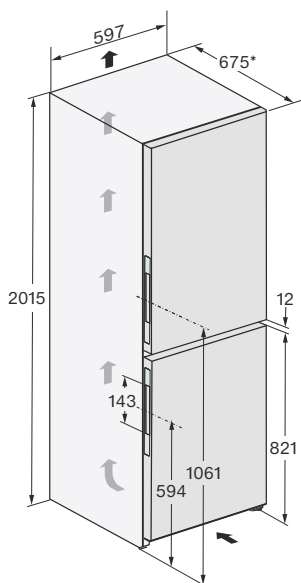

\* Dimensiune fără distanțierele de perete montate. Dacă se folosesc distanțierele din dotare, adâncimea aparatului crește cu 15 mm.



## Dimensiuni de instalare/Vedere de sus

KFN 4898 ... brws, KFN 4898 ... grgr

Toate dimensiunile sunt în mm.

Funcționarea corectă a combinei frigorifice este garantată dacă secțiunile transversale de ventilație specificate sunt menținute libere.

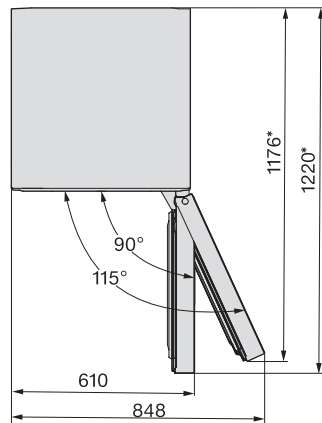
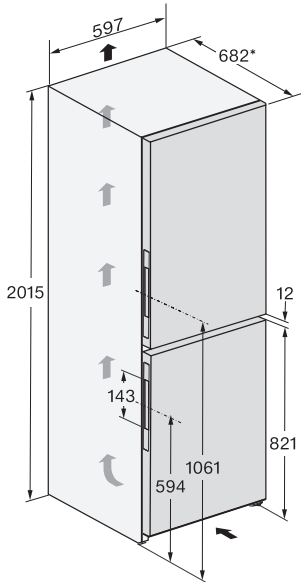

\* Dimensiune fără distanțierele de perete montate. Dacă se folosesc distanțierele din dotare, adâncimea aparatului crește cu 15 mm.

# Instalare

## Racorduri

KFN 4898 ... bs, KFN 4898 ... brws, KFN 4898 ... grgr

Toate dimensiunile sunt în mm.

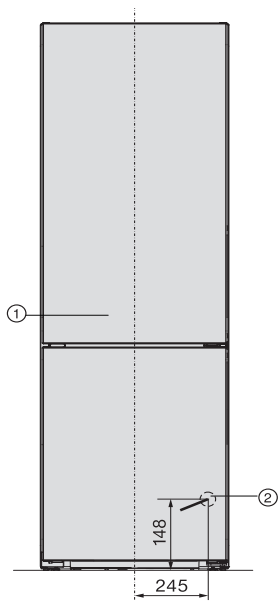

① Vedere din față

② Cablu de conectare, lungime = 2.000 mm

Un cablu de conectare mai lung este disponibil la Serviciul Clienți Miele.

## Conectare la rețeaua electrică

Aparatul poate fi conectat la rețea doar cu cablul de alimentare livrat la o priză cu contact de protecție.

Amplasați combina frigorifică în așa fel încât priza să fie accesibilă. Dacă priza nu este accesibilă, trebuie montat un dispozitiv suplimentar de decuplare pentru toți polii.

 Pericol de incendiu ca urmare a supraîncălzirii.

Funcționarea combinei frigorifice conectată la prize multiple și prelungitoare poate duce la o suprasolicitare a cablurilor.

Din motive de siguranță, nu folosiți prize multiple și prelungitoare.

Este permisă racordarea numai la o instalație electrică realizată conform normei VDE 0100.

Din motive de siguranță, vă recomandăm utilizarea unui întrerupător de curent rezidual (RCD) de tipul  în instalația electrică a locuinței dumneavoastră pentru a realiza conexiunea electrică a combinei frigorifice.

Un cablu de alimentare deteriorat poate fi înlocuit doar cu un cablu special, de același tip (disponibil la Serviciul Clienți Miele). Din motive de siguranță, înlocuirea cablului se va face doar de către un specialist calificat sau de către Serviciul Clienți Miele.

Consumul nominal și amperajul corespunzător sunt indicate în instrucțiunile de utilizare sau pe eticheta cu date tehnice a respectivului aparat. Comparați aceste indicații cu datele conexiunii

electrice de la fața locului. În cazul în care aveți nelămuriri, întrebați un electrician.

Este posibilă funcționarea temporară sau permanentă pe un sistem de alimentare cu energie autosuficient sau nesincron de rețea (cum ar fi rețele insulare, sisteme de rezervă). Condiția prealabilă pentru funcționare este ca sistemul de alimentare cu energie să respecte cerințele EN 50160 sau unul comparabil.

Măsurile de protecție prevăzute în instalația casei și în acest produs Miele trebuie asigurate, de asemenea, în ceea ce privește funcția și modul de funcționare a acestora în operare autonomă sau în funcționare nesincronă a rețelei sau trebuie înlocuite cu măsuri echivalente în instalare. Așa cum este descris, de exemplu, în publicația curentă a VDE-AR-E 2510-2.

## Conectați combina frigorifică

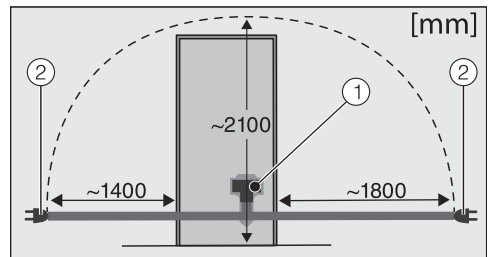

Spatele combinei frigorifice

- ① mufă de alimentare
- ② ștecăr

■ Conectați mufa de alimentare.

Aveți grijă ca aceasta să fie introdusă corect în locul prevăzut.

■ Introduceți **ștecărul** combinei frigorifice în priză.

## Instalare

---

Astfel, aparatul este conectat la rețeaua electrică.

## Astfel economisiți energie:

- Locul instalării** La temperaturi crescute ale mediului ambiant, combina frigorifică trebuie să se răcească mai des și astfel consumă mai multă energie. De aceea:
- Poziționați combina frigorifică într-o încăpere bine ventilată.
  - Nu poziționați combina frigorifică lângă o sursă de căldură (radiator, aragaz).
  - Protejați combina frigorifică de acțiunea directă a razelor soarelui.
  - Asigurați o temperatură ambientală ideală de 20 °C.
  - Mențineți spațiile de aerisire și ventilație deschise și ștergeți în mod regulat praful din acestea.
- Setarea temperaturii** Cu cât este mai joasă temperatura setată, cu atât mai mare va fi consumul energetic. Sunt recomandate următoarele setări:
- Frigider 4 până la 5 °C.
  - Zona PerfectFresh Active aproape de 0 °C.
  - Zona Congelator -18 °C.
- Mod de utilizare** Consumul de energie crește datorită căldurii și a obstrucționării circulației aerului. De aceea:
- Deschideți întotdeauna ușa (ușile) aparatului pentru cât mai puțin timp posibil. O bună sortare a alimentelor ajută la orientare.
  - Închideți complet ușa (ușile) după deschidere.
  - Lăsați mâncarea și băuturile calde să se răcească înainte de a le introduce în combina frigorifică.
  - Depozitați alimentele bine ambalate sau bine acoperite.
  - Nu supraîncărcați compartimentele, pentru a permite aerului să circule.
  - Puneți alimentele congelate să se decongeleze în frigider.
  - Păstrați aranjarea rafturilor și grilajelor la fel ca la livrare.

## Economisirea energiei

---

- Utilizați distanțierile. Distanțierile de pe spatele combinei dumneavoastră frigorifice asigură atingerea consumului de energie declarat.

## Prezentarea generală a aparatului

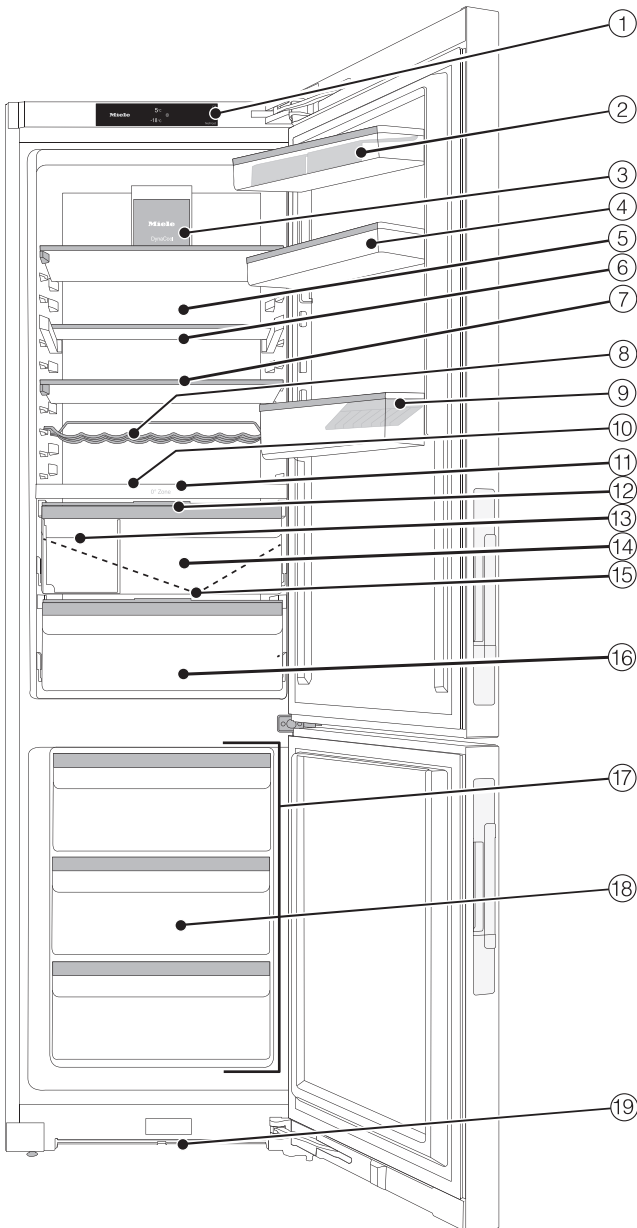

## Descrierea aparatului

---

- ① Afișaj
- ② Raft cu tăviță pentru ouă pe ușa aparatului
- ③ Ventilator cu sistem de iluminat
- ④ Raft cu reglare fină
- ⑤ Perete din spate uscat
- ⑥ raft comun (FlexiBoard)
- ⑦ Raft cu iluminare (FlexiLight 2.0)
- ⑧ Grilaj pentru sticle variabil
- ⑨ Raft pentru sticle cu suport pentru sticle
- ⑩ Loc pentru tava de copt (spațiu interior XL)
- ⑪ Placă de separare cu grilaj pentru sticle; cu nebulizator (umidificator) și rezervor de apă pentru compartimentul cu umiditate controlată
- ⑫ Capac plat pentru setare a umidității aerului în compartimentul cu umiditate controlată
- ⑬ Cutie de sortare
- ⑭ Compartiment cu umiditate controlată pentru fructe și legume (PerfectFresh Active-Zone)
- ⑮ Canal pentru condens și orificiu de drenare
- ⑯ Compartiment uscat cu temperatură scăzută pentru alimente ușor perisabile (PerfectFresh Active-Zone)
- ⑰ Congelator utilizabil alternativ ca frigider suplimentar – zonă de temperatură variabilă (Freeze&Cool)
- ⑱ Sertar
- ⑲ Secțiune de aerisire



## Afișaj Start

Afișajul tactil poate fi zgâriat dacă este atins cu obiecte ascuțite, de ex. pixuri.  
Atingeți afișajul tactil doar cu degetele.  
Dacă aveți degetele reci, este posibil ca afișajul tactil să nu reacționeze.



- ① Afișaj de temperatură pentru frigider
- ② Afișajul temperaturii din zona congelator
- ③ Buton cu taste pentru modul Setări  pentru selectarea diferitelor funcții în modul Setări
- ④ Afișaj de stare a conexiunii Miele@home (vizibil doar dacă funcția Miele@home a fost configurată)
- ⑤ Afișaj Regim demonstrativ (vizibil doar dacă a fost activată funcția Regim demonstrativ)













## Înțelegerea principiului de funcționare

- Atingeți câmpul dorit/simbolul dorit de pe afișajul Start.
  - Glisați spre stânga sau spre dreapta pe ecran până când valoarea/simbolul dorit este afișat în mijloc.
  - Pentru a confirma, atingeți selecția dorită pe afișaj.
- Valoarea/simbolul selectat (cu câteva excepții) se aprinde în culoarea portocalie.
- Pentru a ieși din setări, apăsați pe  sau OK.











# Descrierea aparatului

## Modul Setări

În modul Setări puteți alege următoarele funcții, iar setările lor pot fi, parțial, modificate:

Simbol	Funcție	Setare din fabrică
	Activare sau dezactivare funcție Mod-Party (consultați capitolul „Selectarea altor setări“)	Oprit
	Activare sau dezactivare funcție Mod-Vacanță (consultați capitolul „Selectarea altor setări“)	Oprit
	Activarea sau dezactivarea funcției Blocare comenzi (consultați capitolul „Selectarea altor setări“)	 (Oprit)
	Dezactivarea combinei frigorifice (consultați capitolul „Activarea și dezactivarea combinei frigorifice“)	
	Activare sau dezactivare funcție Mod-Sabat (consultați capitolul „Selectarea altor setări“)	Oprit
	Accesare informații despre funcția Mod-Sabat (consultați capitolul „Selectarea altor setări“)	—
	Modificarea timpului până când alarma ușii pornește (consultați capitolul „Selectarea altor setări“)	1:00
	Setați, la alegere, zona de temperatură variabilă (Freeze&Cool) (consultați capitolul „Selectarea altor setări“)	
	Congelatorul este pornit. Frigiderul suplimentar poate fi selectat.	Pornit
	Frigiderul suplimentar este pornit. Congelatorul poate fi selectat.	Oprit
	Modificarea temperaturii din zona PerfectFresh Active (consultați capitolul „Temperatura corectă“)	5

## Descrierea aparatului

	Porniți sau opriți nebulizatorul (umidificatorul) sau setați intensitatea nebulizatorului (consultați capitolul „Depozitarea alimentelor în zona PerfectFresh Active“)	Oprit
	Prima configurare a funcției Miele@home, activarea și dezactivarea WLAN sau resetarea configurării rețelei (consultați capitolul „Selectarea altor setări“)	APP
	Activarea sau dezactivarea tonului butoanelor	Pornit
	Schimbarea volumului tonurilor de avertizare și de semnalizare sau oprirea completă a tonurilor de avertizare și de semnalizare (vezi capitolul „Selectarea altor setări“)	Pornit /Nivel 5
	Modificarea luminozității afișajului (consultați capitolul „Selectarea altor setări“)	Nivel 4
	Modificarea temperaturii (°Celsius sau °Fahrenheit)	°C
	Dezactivarea funcției Regim demonstrativ (vizibilă doar dacă este activată) (consultați capitolul „Selectarea altor setări“)	Oprit
	Revenire la setările implicite din fabricație (consultați capitolul „Selectarea altor setări“)	—
	Solicitare informații despre combina dumneavoastră frigorifică (denumirea modelului și a numărului de fabricație) (consultați capitolul „Selectarea mai multor setări“)	—
	Memento pentru schimbarea filtrului cu carbon montarea (consultați capitolul „Accesorii opționale“) (consultați capitolul „Selectarea mai multor setări“)	Oprit
	Pornire sau oprire Mod Curățare (consultați capitolul „Curățare și Întreținere“)	Oprit

# Descrierea aparatului

## Organizarea spațiului interior

### Mutarea raftului cu reglare fină

Utilizați sistemul de reglare fină dacă aveți nevoie de mai mult spațiu deasupra, în suportul pentru depozitare sticle/raftul de mai jos.

Raftul poate fi mutat pe înălțime atunci când este încărcat.

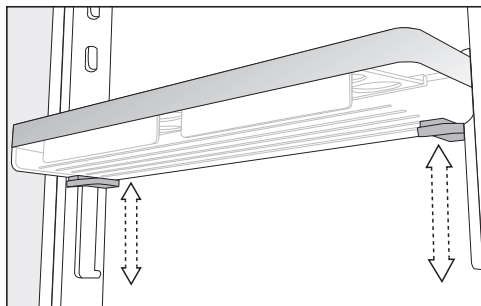

- Prindeți raftul cu ambele mâini, apăsați butoanele gri de sub raft de ambele părți și mutați raftul.

### Mutarea raftului cu reglare fină

Mutați rafturile de pe ușă/rafturile pentru sticle de pe ușa aparatului doar când sunt goale.

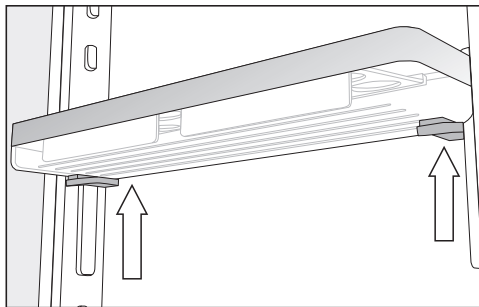

- Prindeți latura raftului cu ambele mâini, astfel încât să atingeți butoanele gri de sub raft.
- Apăsați simultan butoanele gri și glisați raftul în sus de pe șinele de ghidare.

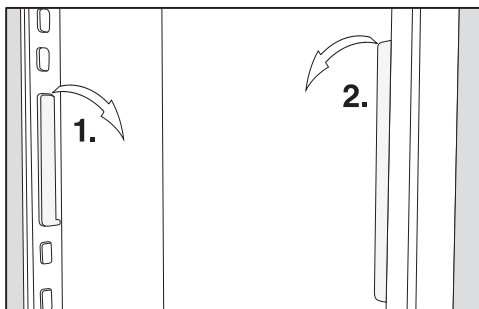

- Scoateți șina de ghidare din came și mutați-o în poziția dorită.
- Mutați a doua bară de ghidare paralelă cu prima bară.
- Glisați raftul pe șinele de ghidare de sus în jos.

### Mutarea rafturilor de pe ușă/raftului pentru sticle

Mutați rafturile de pe ușă/rafturile pentru sticle de pe ușa aparatului doar când sunt goale.

- Împingeți fiecare dintre rafturile de pe ușă/rafturile pentru sticle în sus și scoateți-le trăgând în față.
- Așezați din nou rafturile de pe ușă/rafturile pentru sticle în locurile dorite.

### Clip pe tăvi pentru ouă

- Fixați tava pentru ouă pe marginea din spate a locașului de pe ușa dispozitivului.

### Deplasarea suportului pentru sticle sau scoaterea acestuia

Lamelele suportului pentru sticle conferă sticlelor o susținere mai bună la deschiderea și închiderea ușii aparatului.

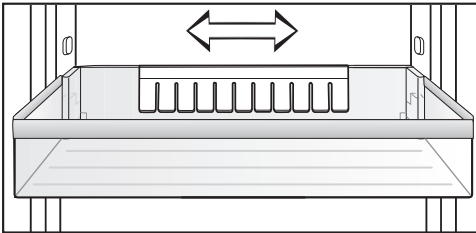

Astfel se poate deplasa suportul pentru sticle către dreapta sau stânga. Astfel se creează mai mult spațiu pentru cutiile cu băuturi.

Supportul pentru sticle poate fi scos complet (de ex. pentru curățare):

- Trageți suportul pentru sticle în sus cu putere, pentru a-l scoate.

### Mutarea raftului/raftului cu iluminare

Rafturile pot fi reglate în funcție de înălțimea alimentelor.

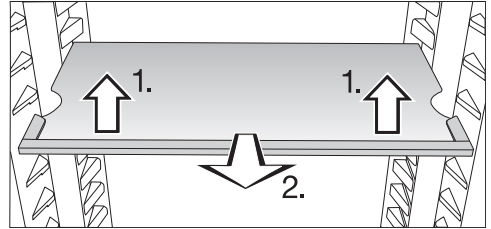

- Ridicați ușor raftul în partea din față și trageți-l puțin pentru a-l scoate afară.
- Ridicați rafturile împreună cu locașurile peste nervurile de susținere pentru a muta raftul în sus sau în jos.
- Introduceți rafturile.

Aveți grijă ca raftul cu iluminare să fie așezat drept.

Rafturile sunt asigurate la dislocarea accidentală prin intermediul opritoarelor.

# Descrierea aparatului

## Glisarea raftului comun

În cazul produselor înalte, de ex. sticle sau vase înalte, partea din față a raftului comun poate fi glisată sub partea din spate.

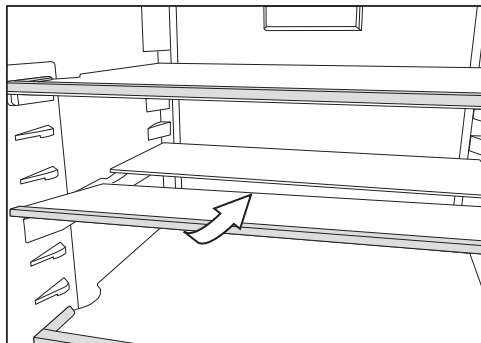

- Ridicați ușor jumătate din placa de sticlă din față și glisați cu grijă placa de sticlă sub jumătatea din spate.

## Mutarea raftului comun

Raftul comun poate fi mutat.

- Scoateți cele două jumătăți de plăci de sticlă.

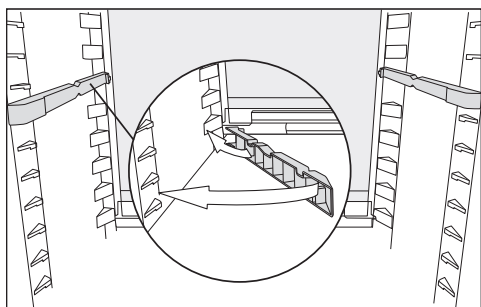

- Introduceți cele două adaptoare la înălțimea dorită în stânga și dreapta suportului raftului.

Placa de sticlă cu marginea ridicată trebuie să se afle în spate.

## Mutarea grilajului pentru sticle

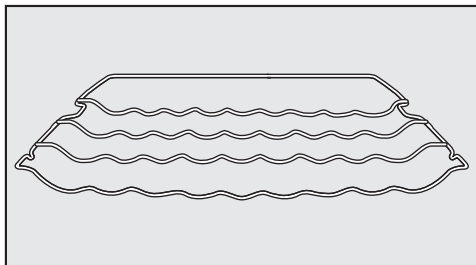

Puteți să așezați grilajul pentru sticle oriunde doriți în frigider.

- Ridicați grilajul pentru sticle și trageți-l puțin în față, până când adâncitura din lateral este aliniată cu suportul raftului. Apoi poate fi ridicat sau coborât la nivelul dorit.

Partea înălțată din spatele raftului trebuie să fie îndreptată în sus, pentru a împiedica sticlele să atingă peretele posterior al frigiderului.

Opritoarele previn dislocarea accidentală a grilajului pentru sticle.

## Loc pentru tava de copt

Deasupra sertarelor se poate depozita o tavă de copt. Dimensiunile maxime ale tăvii de copt sunt: lățime 466 mm/adâncime 386 mm/înălțime 50 mm.

- Deschideți ușa dispozitivului până întâmpinați rezistență.

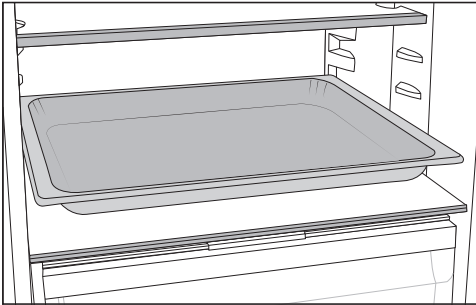

- Așezați tava de copt pe placa separatoare.

**Sfat:** Lăsați tava de copt la temperatura camerei pentru a se răci înainte de a o introduce în frigider.

## Utilizați grilajul pentru sticle în placa separatoare

În placa separatoare pot fi folosite, la alegere, grilajul pentru sticle sau raftul de sticlă.

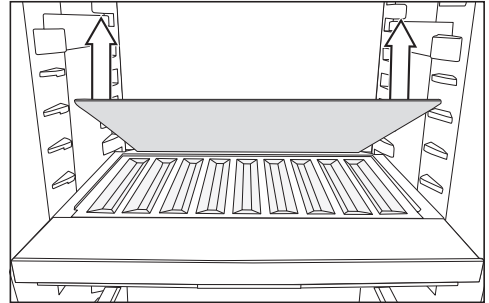

- Scoateți raftul de sticlă din spate în placa separatoare și depozitați-l separat.
- Introduceți sticlele cu fundul acestora către spate până se opresc.

**Sfat:** Dacă sticlele ies din suportul pentru sticlă, atunci deplasați brațul inferior al raftului pentru sticle în sus.

## Scoateți și reintroduceți cutia de sortare

Cutia de sortare suplimentară din zona PerfectFresh Active face sortarea alimentelor mai ușoară pentru dvs.

- Ridicați mai întâi cutia de sortare din spate atunci când doriți să o scoateți.
- Pentru a pune cutia de sortare înapoi în sertar, introduceți mai întâi partea din față.

# Descrierea aparatului

## Schimbarea filtrului cu carbon

Filtrul cu carbon, cu suport KKF-FS (Active AirClean) este disponibil ca accesoriu opțional (consultați secțiunea „Accesorii opționale“.)

**În cazul alimentelor cu miros puternic (de ex. brânză foarte aromată), rețineți următoarele:**

- Așezați suportul filtrelor cu carbon pe raftul unde păstrați alimentele respective.
- Dacă este necesar, înlocuiți filtrele cu carbon mai devreme.
- Introduceți în combina frigorifică și alte filtre cu carbon (cu suport) (consultați secțiunea „Accesorii opționale“).

Suportul filtrelor cu carbon stă pe o bară posterioară de protecție a raftului.

- Pentru a înlocui filtrul cu carbon, trageți în sus de pe bară suportul pentru filtru.
- Scoateți bara de protecție din raft.
- Introduceți bara de protecție pe raftul dorit.

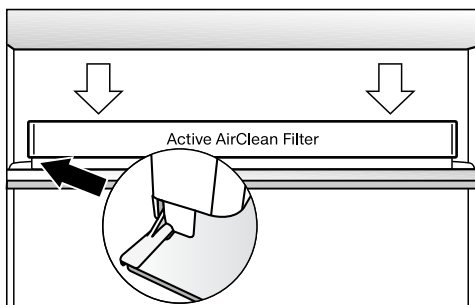

- Așezați suportul pe bara de protecție.

## Accesorii incluse

Cutie de sortare

Casetă pentru ouă

Suport pentru sticle

Tavă pentru cuburi de gheață

Limitator de deschidere a ușii

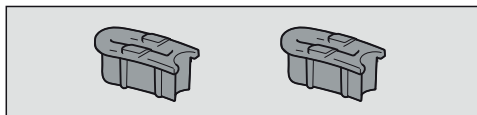

Balamalele ușii sunt reglate din fabricație astfel încât ușa să poată fi deschisă până la 115°. Dacă, la deschidere, ușa se lovește de un perete, ar trebui să limitați unghiul de deschidere a ușii la 90°.



## Accesorii opționale

În funcție de modelul de combină frigorifică, sortimentul Miele include accesorii utile, precum și detergenți și agenți de îngrijire.

### Lavetă universală din microfibre

Laveta din microfibre ajută la înlăturarea urmelor lăsate de degete și a murdăriei superficiale de pe fronturile din inox, panourile aparatelor, ferestre, mobilă, geamuri auto etc.

### Set MicroCloth

Setul MicroCloth se compune dintr-o lavetă universală, una pentru pahare și una pentru lustruire.

Lavetele sunt foarte rezistente la rupere și durabile. Datorită microfibrelor delicate, lavetele asigură o putere de curățare ridicată.

### MicroCloth HyClean

MicroCloth HyClean este o pânză multifuncțională antibacteriană deosebit de rezistentă la deteriorare. Aceasta poate fi folosită uscată sau umedă, cu sau fără detergent.

### Filtru cu carbon cu suport KKF-FS (Active AirClean)

Filtrul cu carbon neutralizează mirosurile neplăcute din frigider și contribuie la o mai bună calitate a aerului.

### Înlocuire filtre de carbon KKF-RF (Active AirClean)

Sunt disponibile filtre de carbon potrivite pentru suport. Se recomandă înlocuirea filtrelor de carbon la fiecare 6 luni.

## Grilaj pentru sticle

Pe lângă grilajul pentru sticle existent, în zona de răcire pot fi utilizate și alte grilaje pentru sticle.

## Cutie de sortare

Descriere consultați capitolul „Descrierea dispozitivului“, secțiunea „Aranjamentul interior“.

Puteți comanda accesoriile opționale din magazinul online Miele. Puteți obține aceste produse și de la Serviciul Clienți Miele (consultați finalul acestui manual) sau de la reprezentanța Miele.

# Pornirea și oprirea combinei frigorifice

## Înainte de prima utilizare

- Înlăturați toate ambalajele și foliile de protecție.
- Curățați interiorul aparatului și accesoriile sale (consultați capitolul „Curățare și întreținere“).

## Conectați combina frigorifică

- Conectați aparatul la rețeaua electrică așa cum este descris în capitolul „Conectare la rețeaua electrică“.

Pe afișaj apare inițial Miele, apoi .



## Umpleți și introduceți rezervorul de apă pentru nebulizator



- Umpleți rezervorul de apă pentru nebulizator cu apă proaspătă de băut (consultați capitolul „Depozitarea alimentelor în zona PerfectFresh Active“, secțiunea „Compartimentul cu umiditate controlată“).
- Așezați rezervorul de apă în placa de separare dintre zona frigiderului și zona PerfectFresh Active (consultați capitolul „Depozitarea alimentelor în zona PerfectFresh Active“, secțiunea „Compartimentul cu umiditate controlată“).

## Pornirea aparatului

- Deschideți ușa aparatului.
- Atingeți scurt pe afișaj .

Combina frigorifică începe să se răcească, iar iluminatul interior intră în funcțiune.

De îndată ce este atinsă temperatura setată, simbolul   se stinge, afișajul de temperatură a congelatorului se aprinde constant și sunetul de avertizare se va opri.

- Dacă alarma sonoră vă deranjează, apăsați scurt pe  .

Alarma sonoră se va opri.

Combina frigorifică atinge treptat temperaturile presetate.



Lăsați aparatul să funcționeze câteva ore înainte de a pune alimente în el. Introduceți alimente în combina frigorifică abia după ce temperatura prestabilită este atinsă.

Introduceți alimente în congelator abia după ce temperatura din congelator este suficient de scăzută (min. -18 °C).

# Pornirea și oprirea combinei frigorifice

## Oprirea combinei frigorifice

Puteți opri complet combina frigorifică doar în modul Setări .



- Atingeți scurt .
- Glisați spre stânga sau spre dreapta pe ecran până când  se afișează pe mijloc.
- Atingeți scurt .

Răcirea și iluminatul interior sunt dezactivate.

Pe afișaj apare .

Atenție. Combina frigorifică nu este deconectată de la rețeaua electrică atunci când este oprită.

## Oprirea separată a frigiderului sau a congelatorului



- Atingeți afișajul temperaturii a zonei de temperatură, pe care doriți să-l deconectați.
- Glisați spre dreapta pe ecran până când  se afișează pe mijloc.
- Atingeți scurt .

Afișajul de temperatură pentru zona de temperatură selectată se stinge. Pe afișaj apare .

Zona de temperatură selectată este oprită.

Celălalt afișaj al temperaturii se aprinde în continuare.

## Repornirea separată a zonei frigiderului și a congelatorului

- Atingeți scurt afișajul de temperatură pe .
- Atingeți scurt .

Zona de temperatură dorită este repornită.

## În cazul unei absențe îndelungate, aveți în vedere

Dacă în timpul unei absențe îndelungate aparatul este oprit, dar nu este golit și curățat, iar ușile sunt lăsate închise, există riscul acumulării de mucegai și mirosuri neplăcute în interiorul aparatului.

Curățați obligatoriu combina frigorifică.

Dacă aparatul urmează să nu fie folosit o perioadă mai lungă de timp, țineți cont de următoarele:

- Opriti combina frigorifică.
- Scoateți **ștecărul** din priză sau decuplați siguranța instalației electrice din locuință.
- Goliți rezervorul de apă pentru nebulizator și depozitați-l în stare curată și uscată.
- Pentru a asigura ventilarea corespunzătoare a combinei frigorifice și pentru a evita formarea mirosurilor neplăcute, curățați combina frigorifică și lăsați-o deschisă.

Respectați ultimele două indicații și atunci când opriti zona frigider pentru o perioadă mai îndelungată.

## Temperatura corectă

---

Setarea corectă a temperaturii este foarte importantă pentru prezervarea alimentelor. Reducerea temperaturii determină reducerea ratei de înmulțire a microorganismelor. Alimentele nu se alterează atât de repede.

Temperatura din aparat va crește:

- cu cât se deschide mai des ușa și cu cât este ținută deschisă mai mult timp
- cu cât sunt depozitate mai multe alimente
- cu cât sunt mai calde alimentele introduse în aparat
- cu atât este mai ridicată temperatura ambientală din aparat. Combina frigorifică este proiectată pentru o anumită clasă climatică (interval de temperatură ambientală) și nu trebuie utilizată în afara limitelor acesteia.

### ... în zona frigider și în zona PerfectFresh Active

În zona frigider recomandăm o temperatură de răcire de **4 °C**.

Temperatura din zona PerfectFresh Active este reglată automat între **0 și 3 °C**.

### Distribuirea automată a temperaturii (DynaCool)

Aparatul pornește automat ventilatorul, de îndată ce se activează răcirea zonei frigider. Astfel, temperatura rece din zona frigider este distribuită uniform, iar toate alimentele depozitate sunt răcite cu aproximativ aceeași temperatură.

### ... în congelator

Pentru a congela alimente proaspete este necesară o temperatură de **-18 °C**. Perioada de valabilitate a alimentelor poate fi prelungită și se menține calitatea optimă.

De îndată ce temperatura se ridică la peste **-10 °C**, microorganismele redevin active în alimente, astfel că alimentele nu mai pot fi păstrate mult timp. Din acest motiv, alimentele parțial sau complet decongelate nu trebuie recongelate decât după ce au fost prelucrate (fierte sau prăjite). Temperaturile ridicate din timpul procesului de gătit distrug marea majoritate a microorganismelor.

## Afișaj temperatură

În timpul funcționării obișnuite afișajul de temperatură de pe ecran indică **temperatura medie efectivă din zona frigider și temperatura maximă din zona congelator**, existente în momentul respectiv în aparat.

În funcție de temperatura ambientală și de setare, poate dura câteva ore până când sunt atinse și afișate permanent temperaturile dorite.

## Setarea temperaturii din frigider și din congelator

- Atingeți afișajul temperaturii pentru frigider, pentru a seta temperatura dorită.
- Glisați spre stânga sau spre dreapta pe ecran până când temperatura dorită se afișează pe mijloc.
- Pentru a confirma, atingeți temperatura dorită pe afișaj.

Afișajul de temperatură trece din nou la afișarea valorii reale a temperaturii de răcire și a temperaturii de congelare înregistrate momentan în aparat.



## Valori de setare posibile

- Frigider: de la 3 până la 9 °C
- Congelator: -15 până la -26 °C
- Frigider suplimentar (Freeze&Cool): -2 până la 14 °C

## Modificarea temperaturii din zona PerfectFresh Active

Temperatura din zona PerfectFresh Active este menținută automat la 0 până la 3 °C.

Dacă însă vă doriți o temperatură mai mare sau mai mică, dacă, de exemplu, doriți să depozitați pește, puteți să modificați treptat, ușor temperatura.

- Atingeți scurt .
- Glisați spre stânga sau spre dreapta pe ecran până când  se afișează pe mijloc.
- Atingeți scurt .
- Glisați spre stânga sau spre dreapta până când temperatura dorită (1: cea mai mică temperatură; 9: cea mai mare temperatură) se afișează pe mijloc.
- Pentru a confirma, atingeți setarea dorită pe afișaj.

Temperatura presetată se situează la treapta 5.

La setarea treptelor 1 până la 4 sunt atinse în anumite circumstanțe temperaturi negative. Alimentele pot îngheța.

Verificați setarea temperaturii.

## Dacă ați modificat setarea temperaturii:

- Controlați afișajul temperaturii după câteva ore. Acesta este timpul necesar pentru ca afișajul să vă indice temperatura exactă a aparatului.
- după cca. 6 ore la o combină frigorifică neumplută în totalitate
- după cca. 24 de ore la o combină frigorifică umplută în totalitate

Dacă după acest interval de timp temperatura continuă să fie prea ridicată sau prea scăzută:

- Setati din nou temperatura.

# Utilizarea Super Răcire și Super Congelare

## Super Răcire ❄️

Dacă funcția Super Răcire ❄️ este pornită, atunci **Frigiderul** se răcește foarte repede la cea mai joasă valoare (în funcție de temperatura ambientală). Combina frigorifică funcționează la cea mai mare putere de răcire posibilă și temperatura scade. Selectați această funcție, dacă doriți să răciți rapid cantități mari de alimente proaspete sau băuturi pe care le introduceți în frigider.

Dacă funcția Super Răcire este activată ❄️ se pot accentua zgomotele produse de dispozitiv.

Funcția Super Răcire ❄️ trebuie activată chiar înainte de a introduce alimente sau băuturi.

Funcția Super Răcire ❄️ se dezactivează automat după aprox. 12 ore. Aparatul funcționează din nou la puterea normală de răcire.

**Sfat:** Pentru a economisi energie, funcția Super Răcire ❄️ poate fi dezactivată manual odată ce alimentele și băuturile au fost răcite suficient.

## Activare/Dezactivare funcție Super Răcire ❄️

- Atingeți afișajul de temperatură pentru frigider.
- Pentru a dezactiva din nou funcția Super Răcire, apăsați scurt ❄️.

Dacă funcția Super Răcire este **activată** se aprinde ❄️ portocaliu.

- Ieșiți din setări, apăsând scurt pe afișajul de temperatură.

# Utilizarea Super Răcire și Super Congelare

## SuperFrost ❄️

Dacă funcția SuperFrost ❄️ este pornită, atunci **Congelatorul** se răcește foarte repede la cea mai joasă valoare (în funcție de temperatura ambientală). Combina frigorifică funcționează la cea mai mare putere de răcire posibilă și temperatura scade. Selectați această funcție înainte de congelarea alimentelor proaspete. Astfel alimentele vor fi congelate rapid și în profunzime, iar valoarea nutritivă, vitaminele, aspectul și gustul se păstrează.

Dacă funcția SuperFrost este activată ❄️ se pot accentua zgomotele produse de dispozitiv.

SuperFrost trebuie activată aprox. **cu 6 ore înainte de introducerea** alimentelor ce trebuie congelate. Când congelați **cantitatea maximă de alimente**, funcția SuperFrost ❄️ trebuie activată cu **24 de ore înainte**.

Funcția SuperFrost ❄️ se dezactivează automat după maxim 72 de ore. Aparatul funcționează din nou la puterea normală de răcire. Durata până la oprirea funcției depinde de cantitatea de alimente proaspete introduse.

**Sfat:** Pentru a economisi energie, funcția SuperFrost poate fi dezactivată manual odată ce alimentele și băuturile au fost răcite suficient.

Nu e necesară dezactivarea funcției SuperFrost,

- dacă puneți în congelator alimente deja congelate.
- dacă puneți la congelat cel mult 2 kg de alimente pe zi.

## Activarea/dezactivarea funcției SuperFrost ❄️

- Atingeți afișajul temperaturii pentru zona congelator.
- **Pentru** a activa și dezactiva din nou funcția SuperFrost, apăsați scurt ❄️.

Dacă funcția SuperFrost este **activată** se aprinde ❄️ portocaliu.

- Leșiți din setări, apăsând scurt pe afișajul de temperatură.

## Selectarea altor setări

### Explicații ale setărilor respective



În cele ce urmează sunt descrise doar setările care necesită explicații suplimentare.



Atunci când vă aflați în modul Setări  alarma ușii sau o altă alarmă de avertizare sunt dezactivate automat.



### Modul Party

Funcția Modul Party  se recomandă în special atunci când doriți să răciți sau să înghețați rapid cantități mari de alimente proaspete și băuturi pe care le introduceți în frigider.

**Sfat:** Activați Modul Party  cu cca. 4 ore înainte de introducerea alimentelor și băuturilor.



Dacă este activat Modul Party , funcțiile DynaCool , Super Răcire și Super-Frost  se activează automat.

Modul Party  nu poate fi activat, dacă frigiderul este oprit sau dacă Modul Holiday  este activat.

Funcția Modul Party  se oprește în mod automat după cca. 24 de ore. Puteți dezactiva funcția Modul Party  oricând înainte.

### Modul Holiday

Funcția Modul Holiday  se recomandă în cazul în care, de ex. în timpul concediului, nu doriți să opriți complet frigiderul sau nu aveți nevoie de o putere mare de răcire.

Modul Holiday  activat apare la nivelul afișajului Start. Dispozitivul de preparat cuburi de gheață poate fi dezactivat de pe afișajul Start și din modul Setări .



Frigiderul va fi reglat la o temperatură de 15 °C, în timp ce zona PerfectFresh Active este setată automat la o temperatură de 9 până la 12 °C. Astfel frigiderul poate să rămână pornit, funcționând economic.

Congelatorul rămâne pornit la temperatura setată anterior.

La această temperatură medie a frigiderului, alimentele care nu sunt ușor perisabile pot rămâne în combina frigorifică ceva timp. Consumul energetic este mai scăzut decât în regimul normal de funcționare.



În plus, nu se formează miros sau mucegai, așa cum s-ar putea întâmpla dacă frigiderul ar fi oprit, iar ușa aparatului ar rămâne închisă.





 Pericol pentru sănătate din cauza consumului de alimente alterate. În cazul în care temperatura din frigider depășește 4 °C pentru un timp mai îndelungat, valabilitatea și calitatea alimentelor poate fi afectată. Porniți funcția Modul Vacanță  întotdeauna pentru o durată de timp limitată. În acest interval de timp nu depozitați alimente sensibile și ușor perisabile precum fructele, legumele, peștele, carnea și produsele lactate.

### Activarea funcției de blocare /

Funcția de blocare activată protejează de opriri nedorite ale combinei frigorifice și de modificări nedorite ale setărilor de către persoane neautorizate, de ex. copii.

- Atingeți scurt .
- Glisați spre stânga sau spre dreapta pe ecran până când  se afișează pe mijloc.
- Atingeți scurt .









Dacă funcția de blocare este activată  se aprinde portocaliu.

- Închideți ușa aparatului. Abia atunci este activată funcția de blocare .

### Dezactivare pentru scurt timp a funcției de blocare /

Dacă doriți, de ex. să ajustați temperatura, funcția de blocare poate fi pentru scurt timp dezactivată:

- Atingeți afișajul temperaturii pentru frigider, pentru a ajusta temperatura dorită.

- Atingeți  timp de cca. 6 secunde. Afișajul sare în modul de reglare a temperaturii.
  - Acum efectuați setările dorite. Prin închiderea ușii combinei frigorifice, funcția de blocare  se activează din nou.
  - Oprirea completă a funcției de blocare / **
    - Atingeți scurt .
    - Atingeți  timp de cca. 6 secunde.
    - Glisați spre stânga sau spre dreapta pe ecran până când  se afișează pe mijloc.
    - Atingeți scurt .
- Dacă funcția de blocare este oprită  se aprinde portocaliu.

## Selectarea altor setări

### Modul Sabat

Aparatul este prevăzut cu modul Sabat ce vine în sprijinul obiceiurilor religioase ale consumatorilor.

Modul Sabat  activat se va afișa în primul rând la nivelul afișajului de pornire.

După 3 secunde se închide afișajul.

Pe durata activării modului Sabat  nu puteți efectua setări la combina frigorifică.



Aveți grijă ca ușile aparatului să fie bine închise, întrucât avertizările optice și acustice sunt oprite.

Funcția modul Sabat  se dezactivează automat după aprox. 120 de ore.

Atunci când modul Sabat  este activat, se dezactivează:

- iluminatul interior atunci când ușa aparatului este deschisă
- toate semnalele acustice și optice
- afișajul de temperatură

Toate celelalte funcții activate anterior rămân activate.

 Pericol pentru sănătate din cauza consumului de alimente alterate. Întrucât în timpul modului Sabat  nu este afișată o eventuală pană de curent, se poate întâmpla ca alimentele să fie expuse unor temperaturi ridicate pentru un timp îndelungat. Acest lucru scurtează termenul de valabilitate al alimentelor.

Dacă în timpul modului Sabat  a survenit o pană de curent, verificați calitatea alimentelor.



### Dezactivarea modului Sabat

■ Atingeți scurt pe afișajul negru.

Apare .

■ Atingeți scurt .

 luminează portocaliu.

■ Apăsați scurt în modul de setare  pe simbolul .

Când Modul Sabat este dezactivat, simbolul  luminează în alb.



### Informații despre modul Sabat

Acest produs este certificat prin Star-K, un institut internațional pentru certificarea Koscher.



Aici puteți solicita certificarea versiunii Star-K.

## Modificarea timpului până când alarma ușii pornește

Puteți seta cât de repede va suna alarma ușii după deschiderea ușii combinei frigorifice.

- Atingeți scurt .
- Glisați spre stânga sau spre dreapta pe ecran până când  se afișează pe mijloc.
- Atingeți scurt .
- Glisați spre stânga sau spre dreapta pe ecran până la perioada dorită cu valori cuprinse între 30 de secunde și 3 minute: 30 de secunde se afișează pe mijloc.
- Pentru a confirma, atingeți setarea dorită pe afișaj.



## Zonă de temperatură variabilă (Freeze&Cool)



Zona de temperatură variabilă vă permite să utilizați congelatorul  în mod alternativ ca frigider .

Durata, până la momentul în care s-a atins temperatura setată

Temperatura reală din zonă	Modificarea temperaturii	Durata (h)
-18 °C	0 °C	> 8
-18 °C	8 °C	> 12
8 °C	14 °C	> 6
14 °C	-18 °C	> 4

Selectarea zonei de temperatură dorită este posibilă și când frigiderul superior a fost oprit separat.

Dacă congelatorul  sau frigiderul suplimentar  este pornit, puteți vedea

- în afișajul inferior al temperaturii pe intervalul temperaturii afișat:
  - 15 până la -26 °C: Congelator
  - 2 până la 14 °C: frigider suplimentar
- în modul de setare 
  -  se aprinde alb: congelatorul
  -  se aprinde oranj: frigiderul suplimentar



## Selectarea altor setări

### Comutați de la congelator la frigiderul suplimentar

Temperatura poate fi setată de la -2 °C la 14 °C.



Asigurați-vă că alimentele congelate depozitate anterior sunt scoase din sertare în prealabil.

Dacă congelatorul este utilizat ca frigider suplimentar ,

- SuperFrost  este dezactivat în mod automat.
- rămâne modul Holiday  și modul Party  activat doar în frigiderul de sus.



 Pericol pentru sănătate din cauza consumului de alimente alterate. Dacă temperatura a fost mai mare de -18 °C pentru o perioadă mai îndelungată, alimentele se pot dezgheța sau decongela. Acest lucru scurtează termenul de valabilitate al alimentelor.

Verificați dacă alimentele nu sunt dezghețate sau decongela. În acest caz, consumați alimentele cât mai repede posibil sau preparați-le (prin fierbere sau prăjire) înainte de a le congela din nou.

- Atingeți scurt .
- Glisați spre stânga sau spre dreapta pe ecran până când  se afișează pe mijloc.
- Atingeți scurt .

Pe afișaj apare în galben .

- Confirmați selecția cu OK.

Simbolul  se aprinde portocaliu în modul de setare .

Temperatura presetată de -2 °C se setează singură.



Ce alimente sunt depozitate optim în ce interval de temperatură se găsesc în capitolul Depozitarea alimentelor în frigiderul suplimentar“.

### Comutați de la frigiderul suplimentar la congelator

Temperatura poate fi setată de la -15 °C la -26 °C.



Asigurați-vă că alimentele depozitate anterior sunt scoase din sertare.

Introduceți alimente în congelator abia după ce temperatura din congelator este suficient de scăzută (min. -18 °C).

- Atingeți scurt .
- Glisați spre stânga sau spre dreapta pe ecran până când  se afișează pe mijloc.
- Atingeți scurt .

Pe afișaj apare în galben .

- Confirmați selecția cu OK.

Simbolul  se aprinde alb în modul de setare .

- Pentru a ieși din setări, apăsați pe  sau OK.
- Atingeți afișajul temperaturii congelatorului.

Temperatura presetată de -15 °C se setează singură.

- Glisați spre dreapta pe ecran până când -18 °C se afișează pe mijloc.
- Pentru a confirma, atingeți temperatura dorită pe afișaj.

Afișajul de temperatură trece din nou la afișarea valorii reale a temperaturii de răcire și a temperaturii de congelare înregistrate momentan în aparat.

### Configurarea Miele@home

Combina dumneavoastră frigorifică este dotată cu un modul WiFi integrat. Conectarea este dezactivată din fabricație.

Pentru utilizare aveți nevoie de:

- o rețea WiFi
- aplicația Miele
- un cont de utilizator la Miele. Puteți crea contul de utilizator prin aplicația Miele.

Aplicația Miele vă ghidează pentru a realiza conexiunea între combina frigorifică și rețeaua WiFi de acasă.

După ce ați integrat combina frigorifică în rețeaua dumneavoastră WiFi, puteți efectua cu ajutorul aplicației următoarele acțiuni, de exemplu:

- Accesarea informațiilor despre starea de funcționare a combinei frigorifice
- Modificarea setărilor combinei frigorifice

Prin integrarea combinei frigorifice în rețeaua dumneavoastră WiFi crește consumul de energie, chiar dacă combina frigorifică este oprită.

Asigurați-vă că în locul de instalare al combinei frigorifice există o rețea WiFi cu un semnal suficient de puternic.

## Selectarea altor setări

### Disponibilitatea conexiunii WiFi

Conexiunea WiFi împarte o gamă de frecvență cu alte aparate (de ex. microonde, jucării cu telecomandă). Astfel pot apărea întreruperi temporare sau permanente ale conexiunii. De aceea nu poate fi garantată o disponibilitate permanentă a funcțiilor oferite.

### Disponibilitate Miele@home

Utilizarea Miele App depinde de disponibilitatea Miele@home Services în țara dvs.

Serviciul Miele@home nu este disponibil în toate țările.

Informații privind disponibilitatea sunt disponibile pe site-ul web [www.miele.com](http://www.miele.com).

### Aplicația Miele

Aplicația Miele poate fi descărcată gratuit de la Apple App Store® sau Google Play Store™.



### Configurarea Miele@home pentru 1-a oară



- Atingeți scurt .
- Glisați spre stânga sau spre dreapta pe ecran până când @ se afișează pe mijloc.
- Atingeți scurt @.
- Apăsăți scurt pe metoda de conectare dorită (Aplicație sau WPS).

După ce conectarea a avut loc cu succes, apare pe afișajul Start .



Dacă nu s-a putut realiza conexiunea, apare .

- Reporniți procesul.

### Activarea sau dezactivarea conexiunii WiFi





- Atingeți scurt .
- Glisați spre stânga sau spre dreapta pe ecran până când @ se afișează pe mijloc.
- Atingeți scurt @.
- Pentru a dezactiva conexiunea WiFi, apăsați scurt pe .

Apare .

- Pentru a reactiva conexiunea WiFi, apăsați scurt pe .
- Pentru a ieși din nivelul de meniu, apăsați scurt .

Dacă conexiunea WiFi este activă, apare pe afișajul Start simbolul .

### Resetarea configurării rețelei

- Atingeți scurt .
- Glisați spre stânga sau spre dreapta pe ecran până când  se afișează pe mijloc.
- Atingeți scurt .
- Glisați spre dreapta pe ecran până când  se afișează pe mijloc.
- Atingeți scurt .
- Atingeți scurt OK.



Toate setările efectuate și toate datele introduse pentru Miele@home se resetează.

Conexiunea Wi-fi a fost dezactivată,  se stinge de pe afișajul Start.

Resetați configurarea rețelei atunci când eliminați ca deșeu sau vindeți combina frigorifică sau când puneți în funcțiune o combină frigorifică la mâna a doua. Toate datele personale vor fi șterse din combina frigorifică. În plus, un proprietar anterior nu mai poate accesa datele din combina frigorifică.

### Modificarea volumului semnalelor sonore /

Puteți modifica volumul semnalelor sonore (de ex. de la alarma ușii sau alarma în caz de erori). Sau puteți dezactiva semnalele sonore dacă vă deranjează.



- Atingeți scurt .
- Glisați spre stânga sau spre dreapta pe ecran până când  se afișează pe mijloc.
- Atingeți scurt .
- Selectați volumul dorit glisând spre stânga sau spre dreapta pe bara cu segmente.
- Confirmați volumul dorit, apăsând scurt pe bara cu segmente.

În cazul semnalelor sonore oprite apare .

## Selectarea altor setări

### Modificarea luminozității afișajului





Puteți adapta intensitatea luminoasă a afișajului la condițiile de luminozitate ale mediului ambiental.

- Atingeți scurt .
- Glisați spre stânga sau spre dreapta pe ecran până când  se afișează pe mijloc.
- Atingeți scurt .
- Selectați nivelul de luminozitate dorit glisând spre stânga sau spre dreapta pe bara cu segmente.
- Confirmați nivelul dorit de luminozitate, apăsând scurt pe bara cu segmente.

### Dezactivare regim demonstrativ

Regimul demonstrativ  este conceput pentru reprezentanțele care doresc să demonstreze funcționarea combinei frigorifice fără a porni răcirea. Nu aveți nevoie de această setare pentru uz casnic.





Dacă regimul demonstrativ a fost activat din fabricație, pe afișajul Start apare .

- Atingeți scurt .
- Atingeți scurt .
- Glisați spre stânga sau spre dreapta pe ecran până când  se afișează pe mijloc.
- Atingeți scurt .

După ce regimul demonstrativ  a fost dezactivat, combina frigorifică se oprește și trebuie repornită.

### Revenirea la setările din fabricație

Toate setările combinei frigorifice revin la setările din fabricație (Setări consultați capitolul „Descrierea dispozitivului“).

- Atingeți scurt .
  - Glisați spre stânga sau spre dreapta pe ecran până când  se afișează pe mijloc.
  - Atingeți scurt .
- Apare .
- Apăsați scurt OK.

Combina frigorifică se oprește și trebuie repornită.



### Informații

Pe afișaj sunt indicate date ale dispozitivului (denumirea modelului și numărul de fabricație).

Pregătiți datele acestui aparat:

- pentru integrarea combinei frigorifice în rețeaua WiFi (consultați capitolul „Alte setări“, secțiunea „Miele@home“).
- pentru semnalarea unei defecțiuni la Serviciul de asistență tehnică Miele (consultați capitolul „Serviciul de asistență tehnică“).
- pentru a solicita informații din baza de date EPREL (consultați capitolul „Serviciul pentru clienți“).

### Indicator de înlocuire filtru timestrip

După instalarea filtrului cu carbon (accesoriu opțional) inițial trebuie activat indicatorul de înlocuire filtru timestrip® în  modul setări .





Indicatorul de înlocuire **filtru timestrip®**  vă amintește la nivelul afișajului că trebuie înlocuit filtru cu carbon la fiecare 6 luni (consultați capitolul „Curățare și Întreținere“, secțiunea „Schimbarea filtrului cu carbon“).

### Mod curățare

Modul curățare  facilitează curățarea din zona frigiderului (consultați capitolul „Curățare și Întreținere“). Iluminatul interior rămâne pornit, chiar dacă frigiderul este oprit. Semnalele acustice și optice vor fi oprite.

Modul curățare  activat apare la nivelul afișajului.

După curățare, modul curățare  trebuie dezactivat. Dacă ușa dispozitivului este închisă pentru mai mult de 10 minute, modul curățare  se oprește în mod automat.



## Alarma de temperatură și alarma ușii

 Pericol pentru sănătate din cauza consumului de alimente alterate. Dacă temperatura a fost mai mare de -18 °C pentru o perioadă mai îndelungată, alimentele se pot dezgheța sau decongela. Acest lucru scurtează termenul de valabilitate al alimentelor.

Verificați dacă alimentele nu sunt dezghețate sau decongelate. În acest caz, consumați alimentele cât mai repede posibil sau preparați-le (prin fierbere sau prăjire) înainte de a le congela din nou.

### Alarma de temperatură

Aparatul este dotat cu un sistem de avertizare care previne creșterea neobservată a temperaturii din zona congelator.

Dacă temperatura din congelator crește prea mult,   stă aprins roșu pe afișajul de temperatură al congelatorului.

Suplimentar se aude un semnal de avertizare până când starea de alarmă se încheie sau până când semnalul de alarmă este oprit prematur.

Temperatura la care este programată combina frigorifică determină temperatura pe care combina frigorifică o recunoaște ca fiind prea ridicată.



Semnalul acustic și optic se declanșează, de exemplu, în următoarele situații:

- Când porniți aparatul, dacă temperatura dintr-o zonă de temperatură diferă prea mult de valoarea setată.
- Când sortați sau scoateți alimente congelate și pătrunde prea mult aer cald din încăperea.
- Când puneți la congelat cantități mari de alimente dintr-o dată.
- Când puneți la congelat alimente proaspete, calde.
- Când a avut loc o pană de curent.
- Când aparatul este defect.

Înainte de a dezactiva alarma de temperatură, cauza declanșării alarmei trebuie identificată și remediată.

Dacă alarma sonoră vă deranjează, o puteți opri anticipat.



■ Atingeți scurt  .

Mesajul de avertizare a fost confirmat:   se stinge, iar sunetul de avertizare încetează.



Pe afișaj apare ecranul de pornire: Pe afișajul de temperatură al zonei congelator este afișată intermitent timp de cca. 1 minut temperatura cea mai ridicată înregistrată până la acel moment în zona congelator. Apoi afișajul de temperatură comută pe temperatura actuală din congelator.

## Alarma ușii

Pentru evitarea unei pierderi de energie atunci când ușa este deschisă și pentru protejarea de căldură a produselor din aparat, combina frigorifică este dotată cu un sistem de avertizare.

Dacă ușa aparatului stă deschisă mai mult timp,   este aprins în culoarea galbenă pe afișajul corespunzător de temperatură. Se aude și o alarmă sonoră.

Poate fi modificat intervalul de timp până când alarma ușii pornește. Alarma ușii poate fi dezactivată (consultați capitolul „Selectarea altor setări“).

De îndată ce închideți ușa, sunetul de avertizare se oprește și   se stinge pe afișaj.

### Oprirea anticipată a alarmei ușii

■ Atingeți pe afișaj  .

Sunetul de avertizare încetează și se stinge simbolul  .

Dacă ușa dispozitivului nu este închisă, sunetul de avertizare se repetă după 3 minute.

## Păstrarea alimentelor în frigider

 Pericol de explozie din cauza amestecurilor gazoase inflamabile. Amestecurile gazoase inflamabile se pot aprinde de la componentele electrice.

Nu depozitați în combina frigorifică materiale explozive sau orice produse care conțin materiale inflamabile (de exemplu doze de spray). Dozele de spray pot fi recunoscute după conținutul inscripționat pe ambalaj sau după simbolul flăcării. Eventualele gaze emantate se pot aprinde în contact cu componentele electrice.

 Pericol de deteriorare ca urmare a alimentelor cu conținut de grăsime sau ulei.

În cazul în care depozitați alimente ce conțin grăsimi sau uleiuri în aparat sau pe ușa acestuia, materialul plastic poate deveni poros, astfel încât se poate sparge sau rupe.

Aveți grijă ca scurgerile de grăsime sau ulei să nu intre în contact cu componentele de plastic ale combinei frigorifice.

Dacă circulația aerului nu este suficientă, se reduce puterea de răcire și consumul energetic crește.

Pentru a permite circulația eficientă a aerului, nu așezați alimentele foarte apropiate unele de altele în frigider. Nu acoperiți ventilatorul de pe peretele din spate al frigiderului.

### Diverse zone de păstrare

Datorită circulației naturale a aerului din aparat, în interiorul acestuia se formează diferite zone de temperatură.

Aerul rece și greu coboară către partea de jos a frigiderului. Utilizați eficient diversele zone când depozitați alimente în aparat.

Acesta este un dispozitiv frigorific cu răcire dinamică automată, în care este setată o temperatură constantă atunci când ventilatorul funcționează. Prin urmare, diferitele zone reci sunt mai puțin pronunțate.

### Cea mai caldă zonă

Cea mai caldă zonă este în partea din față-sus a aparatului și pe ușă. Folosiți-o de exemplu pentru păstrarea untului, astfel încât să rămână tartinabil, și a cașcavalului, astfel încât să își păstreze aroma.

## Cea mai rece zonă

Regiunea cea mai rece din frigider se află chiar deasupra plăcii de separare a zonei PerfectFresh Active și pe peretele posterior. Temperaturi și mai scăzute sunt în compartimentele zonei PerfectFresh Active.

Cu o temperatură setată la 4 °C și o igienă corespunzătoare, se întârzie înmulțirea bacteriilor, de ex. a salmonelilor și listeriilor, care pot duce la intoxicații alimentare grave.

Prin urmare, folosiți aceste zone din frigider și zona PerfectFresh Active pentru toate alimentele sensibile la ușor perisabile, cum ar de exemplu:

- pește, carne roșie, carne de pasăre
- mezeluri, produse semipreparate
- ouă sau mâncăruri/produse de patiserie care conțin smântână/frișcă
- aluat proaspăt, aluat pentru prăjituri, pizza, quiche
- brânză din lapte nefiert și alte produse din lapte nefiert
- legume preambalate
- în general toate alimentele proaspete (a căror dată de expirare este valabilă doar dacă se menține o temperatură de cel puțin 4 °C)

## Alimente neadecvate pentru frigider

Nu toate alimentele sunt potrivite pentru păstrarea la temperaturi de sub 5 °C, deoarece unele alimente sunt sensibile la frig.

Alimentele sensibile la frig includ, printre altele:

- ananas, avocado, banane, rodii, mango, pepene galben, papaia, fructul pasiunii, citrice (de exemplu lămâi, portocale, mandarine, greșfrut)
- fructe necoapte
- vinete, castraveți, cartofi, ardei grași/ardei iuți, roșii, dovlecei zucchini
- anumite tipuri de brânzeturi tari (precum parmezan, cașcaval maturat)

**Sfat:** Zona de temperatură variabilă vă permite să folosiți congelatorul alternativ ca frigider suplimentar. Aceste alimente pot fi depozitate în mod optim în intervalul de temperatură de la 8 °C până la 14 °C (a se vedea capitolul „Depozitarea alimentelor în frigiderul suplimentar“, secțiunea „Intervalul de temperatură de la 8 °C până la 14 °C“).

## Păstrarea alimentelor în frigider

---

### Indicații privind cumpărarea alimentelor

Cea mai importantă condiție pentru o durată îndelungată de depozitare este prospețimea alimentelor atunci când sunt introduse în aparat pentru prima dată.

Țineți cont de termenul de valabilitate și de temperatura corectă de păstrare. Încercați să nu întrerupeți lanțul de frig, de ex. atunci când transportați alimentele într-un autoturism încălzit.

### Păstrarea corectă a alimentelor

Păstrați alimentele în frigider ambalate sau bine acoperite (în ceea ce privește zona PerfectFresh Active, există excepții).

Astfel alimentele nu vor căpăta mirosuri străine, nu se vor usca și veți evita transmiterea eventualilor germeni existenți. Aveți în vedere acest lucru în special la păstrarea alimentelor de origine animală. Aveți grijă în special ca alimentele precum carnea crudă și peștele să nu intre în contact cu alte alimente.

Dacă temperatura este setată corect, iar igiena este corespunzătoare, durata de păstrare a alimentelor se poate prelungi considerabil. Se evită risipa de alimente.



# Păstrați alimentele în zona PerfectFresh Active

## Zona PerfectFresh Active

Zona PerfectFresh Active îndeplinește cerințele unui compartiment de răcire conform DIN EN 62552:2020.

În zona PerfectFresh Active sunt condiții optime pentru depozitarea fructelor, legumelor, peștelui, cărnii și produselor lactate. Alimentele rămân proaspete pentru un timp mult mai îndelungat și își păstrează gustul și vitaminele.

Temperatura din zona PerfectFresh Active este reglată automat, în limite cuprinse între 0 și 3 °C. Aceasta este o temperatură mai mică decât cea dintr-un frigider obișnuit, dar este temperatura optimă de păstrare pentru alimentele care nu sunt sensibile la frig.

Umiditatea aerului din zona PerfectFresh Active poate fi reglată în așa fel încât să corespundă alimentelor depozitate. Când nebulizatorul  este pornit, fructele și legumele depozitate sunt pulverizate cu vapori de apă. Nebulizatorul  pornește aproximativ la fiecare 90 de minute și de fiecare dată când ușa este deschisă. Umiditatea ridicată a aerului face ca alimentele să își păstreze propria umiditate și să nu se usuce prea rapid.

Rețineți că o stare inițială bună a alimentelor este esențială pentru obținerea unui rezultat de depozitare optim.

Scoateți alimentele din zona din PerfectFresh Active cu aprox. 30–60 de minute înainte de consum. Aroma și gustul își fac simțită prezența doar la temperatura camerei.

## Compartiment cu umiditate controlată



În **compartimentul cu umiditate controlată** superior este o temperatură între 0 și 3 °C, iar umiditatea aerului nu este mărită  $\delta$  sau este mărită  $\delta\delta\delta$  în funcție de poziția capacului compartimentului.

### Umiditate nemajorată a aerului $\delta$

La această setare  $\delta$  compartimentul cu umiditate controlată este transformat într-un compartiment uscat (consultați secțiunea „Compartiment uscat“).

### Umiditate crescută a aerului $\delta\delta\delta$

La această setare, compartimentul este adecvat pentru păstrarea fructelor și legumelor.

La o umiditate ridicată în compartimentul cu umiditate controlată se poate forma condens pe podeaua și sub capacul compartimentului.

Dacă după aprecierea dumneavoastră s-a format prea mult condens și alimentele sunt afectate, faceți următoarele:

Ștergeți condensul cu o cârpă.

Deschideți capacul compartimentului și selectați poziția „Umiditatea nu este crescută  $\delta$ “.

Opriiți nebulizatorul .

## Păstrați alimentele în zona PerfectFresh Active

### Selectarea umidității crescute a aerului ∞∞∞

Cu această setare ∞∞∞, nebulizatorul ☹ trebuie pornit.

Când nebulizatorul ☹ este pornit, consumul energetic crește ușor. În plus, se pot accentua zgomotele produse de dispozitiv.

- Atingeți scurt ☹.
- Glisați spre stânga sau spre dreapta pe ecran până când ☹ se afișează pe mijloc.
- Atingeți scurt ☹.
- Glisați spre stânga până când intensitatea dorită a nebulizatorului (1: umidificare redusă; 3: umidificare maximă) se afișează pe mijloc.
- Pentru a confirma, atingeți setarea dorită pe afișaj.

Simbolul ☹ se aprinde portocaliu.

- Deschideți sertarul compartimentului cu umiditate controlată.

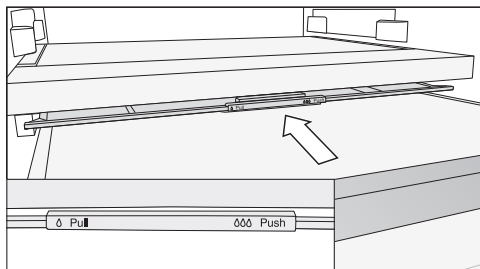

- Împingeți capacul compartimentului până întâmpinați rezistență.

Capacul compartimentului este închis și umiditatea rămâne în compartiment ∞∞∞.

### Selectarea umidității nemajorate a aerului ∆

Cu această setare ∆, nebulizatorul ☹ trebuie oprit.

- Atingeți scurt ☹.
- Glisați spre stânga sau spre dreapta pe ecran până când ☹ se afișează pe mijloc.
- Atingeți scurt ☹.
- Glisați spre dreapta și atingeți ☹.

Simbolul ☹ se aprinde alb.

- Deschideți sertarul compartimentului cu umiditate controlată.

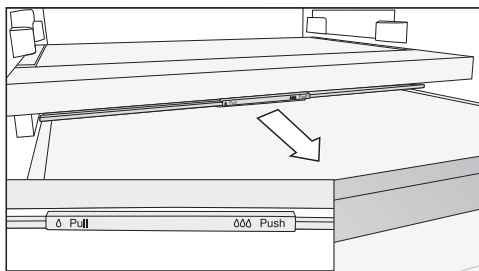

- Trageți capacul compartimentului în față până întâmpinați rezistență.

Capacul compartimentului este deschis și umiditatea aerului se reduce ∆.

Dacă alimentele din sertar depășesc marginea acestuia, poziția capacului compartimentului poate fi modificată și închisă prin împingerea sertarului. Când umpleți sertarul, asigurați-vă că alimentele nu lovesc de dedesubt capacul compartimentului.



# Păstrați alimentele în zona PerfectFresh Active

## Nebulizator (Umidificator ☹)

Când nebulizatorul ☹ este pornit, fructele și legumele depozitate în compartimentul cu umiditate controlată sunt pulverizate cu apă de fiecare dată când ușa este deschisă și aproximativ la fiecare 90 de minute. Vaporii de apă asigură umiditate suplimentară în compartimentul cu umiditate controlată.

Nebulizatorul și rezervorul de apă afe-  
rent se află în placa de separare dintre  
zona frigider și în zona PerfectFresh Ac-  
tive.

Înainte de a porni nebulizatorul (con-  
sulțați capitolul „Efectuarea unor setări su-  
plimentare“), aveți în vedere următoarele:

- Rezervorul de apă a fost curățat, um-  
plut cu apă și fixat în poziție.
- Capacul compartimentului cu umidi-  
tate controlată este închis (setarea  
△△).

Apa din rezervorul de apă este sufici-  
entă timp de aproximativ 4 luni.

Rezervorul de apă trebuie umplut doar  
atunci când nebulizatorul nu mai pro-  
duce vapori de apă.

⚠ Pericol de deteriorare ca urmare  
a umplerii necorespunzătoare.

Lichidele care conțin zahăr pot face  
nebulizatorul inoperabil.

Umpleți rezervorul de apă doar cu  
apă potabilă proaspătă.

⚠ Pericol pentru sănătate din cau-  
za apei contaminate.

Utilizarea apei contaminate poate  
provoca otrăvire.

Umpleți rezervorul de apă doar cu  
apă potabilă proaspătă.

⚠ Pericol pentru sănătate ca urma-  
re a apei contaminate.

Apa care rămasă în rezervorul de apă  
pentru o lungă perioadă de timp se  
poate contamina și vă poate pune în  
pericol sănătatea.

Curățați rezervorul de apă pentru ne-  
bulizator și umpleți rezervorul de apă  
cu apă potabilă în cazul în care com-  
bina frigorifică sau zona frigider a  
fost oprită pentru o perioadă lungă  
de timp (mai mult de 2 zile) sau dacă  
nebulizatorul a fost oprit pentru o pe-  
rioadă lungă de timp (mai mult de  
2 zile).

Curățați rezervorul de apă pentru ne-  
bulizator și umpleți rezervorul de apă  
cu apă proaspătă dacă Modul Holi-  
day ☹: a fost pornit pentru o perioa-  
dă mai lungă de timp (mai mult de  
2 săptămâni).

# Păstrați alimentele în zona PerfectFresh Active

## Umplerea rezervorului de apă pentru nebulizator

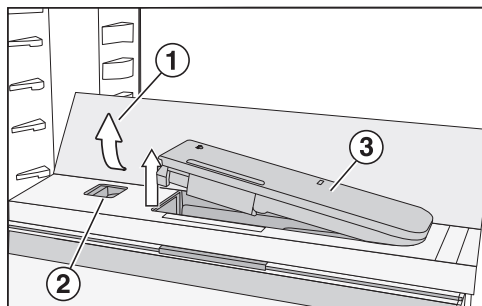

- Apăsați pe colțurile din spate, exterioare ale raftului din sticlă ①.

Raftul din sticlă se pliază în față.

- Ridicați raftul din sticlă și pliați-l înapoi.

Raftul din sticlă este vertical.

- Împingeți glisorul ② spre stânga.

Rezervorul de apă ③ sare din locaș.

- Scoateți rezervorul cu apă și umpleți-l cu apă potabilă până la marcaj.

- Puneți rezervorul de apă înapoi.

- Plițați raftul din sticlă ① în jos.

## Compartiment uscat



În **compartimentul uscat** inferior este o temperatură între 0 și 3 °C, iar umiditatea aerului nu este mărită  $\Delta$ .

În principiu, compartimentul uscat este adecvat în special pentru păstrarea alimentelor ușor perisabile, precum:

- pește proaspăt, fructe de mare și crustacee
- carne, pasăre, mezeleri
- salate gata preparate
- produse lactate, precum iaurt, brânză, smântână, brânză Quark etc.
- produse pe bază de plante, cum ar fi tofu, băutură de ovăz, hummus, legume tartinabile, înlocuitori de carne și brânză etc.
- De asemenea, puteți depozita aici alimente de orice fel, dacă sunt ambalate.

Rețineți că alimentele bogate în proteine se alterează mai repede decât altele.

Adică, de exemplu, crustaceele se alterează mai rapid decât peștele, iar peștele se alterează mai rapid decât carnea roșie.

Din motive de igienă, păstrați alimentele doar **acoperite sau ambalate**.



## Păstrați alimentele în zona PerfectFresh Active

---



**Aveți în vedere încă o dată următoarele sfaturi, în cazul în care nu sunteți mulțumit de rezultatul depozitării alimentelor dumneavoastră (de ex. la scurt timp după ce le-ați pus la păstrare, alimentele sunt deja moi sau uscate):**

- Depozitați numai alimente proaspete. Starea alimentelor atunci când sunt introduse în aparat este decisivă pentru prospețimea acestora.
- Înainte de a depozita alimentele, curățați compartimentele zonei PerfectFresh Active.
- Scurgeți alimentele foarte umede înainte de a le stoca.
- Nu depozitați alimente sensibile la frig în zona PerfectFresh Active (consultați capitoul „Păstrarea alimentelor în frigider“, secțiunea „Alimente neadecvate pentru păstrarea în frigider“).
- Pentru stocarea alimentelor alegeți sertarul PerfectFresh Active corect și poziția corectă a capacului compartimentului (umiditate necrescută  $\Delta$  sau umiditate ridicată  $\Delta\Delta$ ).
- În compartimentul cu umiditate controlată se atinge o umiditate ridicată  $\Delta\Delta$  numai din umiditatea pe care o conțin alimentele depozitate, dacă le depozitați neambalate. Cu cât sunt depozitate mai multe alimente în sertar, cu atât va fi mai crescută umiditatea.
- Nu supraumpleți compartimentul.
- Dacă după aprecierea dumneavoastră, în cazul setării  $\Delta\Delta$  s-a format prea mult condens și alimentele sunt afectate:
  - Ștergeți condensul cu o cârpă.
  - Introduceți un grătar de coacere și prăjire sau ceva similar, astfel încât să eliminați excesul de umiditate.
  - Deschideți capacul compartimentului și selectați poziția „Umiditatea nu este ridicată  $\Delta$ “, și opriți nebulizatorul  $\overline{\text{P}}$ .
- Dacă în ciuda setării  $\Delta\Delta$  umiditatea aerului este prea scăzută, ambalați alimentele în ambalaje etanșe.
- Dacă vi se pare că temperatura din zona PerfectFresh Active este prea ridicată sau prea scăzută, încercați mai întâi să reglați temperatura din zona frigider, modificând-o ușor cu 1 până la 2 °C. Cel târziu atunci când s-au format cristale de gheață pe fundul compartimentelor PerfectFresh Active, temperatura trebuie mărită, deoarece altfel alimentele sunt deteriorate din cauza temperaturii prea reci.
- Dacă modificarea temperaturii din zona frigider este insuficientă, modificați temperatura din zona PerfectFresh Active (consultați capitoul „Temperatura corectă“).

## Păstrați alimentele în frigiderul suplimentar

Zona de temperatură variabilă vă permite să utilizați congelatorul  în mod alternativ ca frigider .

De asemenea, puteți răci cantități mari de alimente sau băuturi proaspete, de ex. pentru un gratar sau în lunile de vara.

Porniți frigiderul suplimentar  în modul de setare  (consultați capitolul „Alte setări“, secțiunea „Zona de temperatură variabilă (Freeze&Cool)“).

În funcție de alimentele care trebuie păstrate, se poate selecta o temperatură reglabilă de la -2 °C la 14 °C:

### Interval de temperatură de la 8 °C până la 14 °C

Acest interval de temperatură corespunde temperaturilor dintr-un beci.

- legume neambalate sensibile la frig precum vinete, castraveți, ardei grași/ ardei iuți, roșii, dovlecei zucchini
- fructe neambalate sensibile la frig precum ananas, avocado, banane, rodii, mango, pepene galben, papaia, fructul pasiunii, citrice (de exemplu lămâi, portocale, mandarine, grepfrut)
- legume și fructe precum roșiile, perele, nectarinele, kiwi și prunele care nu ar trebui să se coacă atât de repede
- vin sensibil la frig
- băuturi răcoritoare, precum apă minerală, limonadă, pulverizator de fructe, nectar de fructe, suc de fructe
- conserve
- brânză tare (parmezan)
- untul, care trebuie depozitat tartinabil

### Interval de temperatură de la 3 °C până la 9 °C

Acest interval de temperatură corespunde temperaturilor din frigider.

Respectați de recomandările de depozitare din capitolul „Păstrarea alimentelor în frigider“.

### Interval de temperatură de la -2 °C până la 3 °C

Clima de depozitare corespunde temperaturii din compartimentul uscat (consultați capitolul „Păstrarea alimentelor în zona Perfect-Active“, secțiunea „Compartimentul uscat“).

Este adecvat în special pentru păstrarea alimentelor ușor perisabile.

### -2 °C până la 0 °C

- pește proaspăt, fructe de mare și crustacee

### 0 °C până la 3 °C

- Carne roșie, pui, mezeluri
- produse lactate, precum iaurt, brânză, smântână, brânză Quark etc.
- brânză din lapte nefiert și produse din lapte nefiert
- produse pe bază de plante precum tofu, băutură de ovăz, hummus, falafel, pastă de legume etc.
- înlocuitori de carne și brânză pe bază de plante
- ouă sau mâncăruri care conțin smântână/frișcă
- aluat proaspăt, aluat de prăjitură, aluat de pizza

## **Păstrați alimentele în frigiderul suplimentar**

---

- salate gata preparate, produse semi-preparate
- De asemenea, puteți depozita aici alimente de orice fel, dacă sunt ambalate.

# Congelarea și păstrarea alimentelor

## Congelarea alimentelor proaspete?

 Pericol pentru sănătate din cauza consumului de alimente alterate. Dacă temperatura a fost mai mare de -18 °C pentru o perioadă mai îndelungată, alimentele se pot dezgheța sau decongela. Acest lucru scurtează termenul de valabilitate al alimentelor.

Verificați dacă alimentele nu sunt dezghețate sau decongelate. În acest caz, consumați alimentele cât mai repede posibil sau preparați-le (prin fierbere sau prăjire) înainte de a le congela din nou.

Alimentele proaspete trebuie congelate cât mai repede posibil pentru ca valoarea lor nutritivă, conținutul de vitamine, aspectul și gustul să se păstreze.

Dacă alimentele au fost congelate rapid, celulele au mai puțin timp să piardă apă. Astfel ele se micșorează mult mai puțin. Deoarece nu se mai elimină atât de multă apă, alimentele o pot reabsorbi mai ușor în timpul procesului de decongelare, astfel că pierderea este foarte mică. Astfel va rămâne foarte puțină apă.

## Capacitate maximă de congelare

Pentru a vă asigura că alimentele sunt congelate până la mijloc cât mai repede posibil, nu trebuie depășită capacitatea maximă de congelare. Capacitatea maximă de congelare în termen de 24 de ore este disponibilă pe plăcuța de identificare „Capacitate de congelare ... kg/24 h“.

## Păstrarea alimentelor gata congelate

Dacă doriți să cumpărați alimente congelate pentru a le păstra în congelator, verificați:

- integritatea ambalajului
- termenul de valabilitate
- temperatura la care alimentele congelate sunt depozitate în magazin trebuie să fie de -18 °C sau mai scăzută
- Pe cât posibil, transportați alimentele congelate într-o pungă frigorifică și depozitați alimentele congelate rapid în combina frigorifică.

## Congelarea alimentelor proaspete la domiciliu

### Înainte de așezarea alimentelor

- Când congelați mai mult de 2 kg de alimente proaspete, activați funcția SuperFrost ❄️ cu 6 ore înainte de a introduce alimentele în congelator.
- Când congelați o cantitate mai mare de alimente proaspete, activați funcția SuperFrost ❄️ cu 24 ore înainte de a introduce alimentele în congelator.

Aceasta contribuie și la prevenirea decongelării alimentelor care se află deja depozitate în congelator.

- Congelați doar alimente proaspete care sunt în stare bună.

Aveți în vedere faptul că anumite alimente nu sunt adecvate pentru congelare. Acestea includ, de exemplu, tipuri de legume care sunt consumate de obicei crude, cum ar fi salata verde sau ridichii.

**Sfat:** Pentru a se păstra culoarea, gustul, aroma și vitamina C, blansați legumele înainte de congelare. Pentru aceasta introduceți porțiile de legume timp de 2–3 minute în apă clocotită. Apoi scoateți legumele și răciți-le rapid în apă rece. Lăsați legumele la scurs.

## Ambalarea produselor înainte de congelare

- Congelați alimentele în porții.

**Sfat:** Pentru a evita arderea congelatorului, alegeți ambalajul adecvat (precum cutiile pentru congelare).

- Eliminați aerul din ambalaj și sigilați-l bine.
- Notați pe ambalaj conținutul și data congelării.

## Așezarea alimentelor în scopul congelării

 Pericol de deteriorare din cauza încărcăturii prea mari.

O încărcătură prea mare poate deteriora sertarul congelatorului/placa de sticlă.

Respectați cantitatea maximă de încărcare:

sertar = 15 kg

placă de sticlă = 35 kg

Când congelați alimente, asigurați-vă că alimentele deja congelate nu vin în contact cu alimentele proaspete puse la congelat, pentru a evita dezghețarea celor congelate.

- Pentru a preveni lipirea alimentelor prin înghețare, asigurați-vă că ambalajele sunt uscate.

Pentru a vă asigura că alimentele îngheață rapid până la mijloc, nu depășiți următoarele dimensiuni de ambalaj:

- Legume și fructe max. 1 kg
- Carne max. 2,5 kg

# Congelarea și păstrarea alimentelor

## – cantitate mică de alimente

Congelați alimentele în sertarele superioare ale congelatorului.

- Așezați alimentele culcate pe fundul sertarelor **de sus** astfel încât să înghețe în profunzime cât mai repede posibil.

## – VarioRoom: introduceți cantitatea maximă de alimente (vezi eticheta cu date tehnice)

Dacă fantele ventilatorului sunt acoperite, puterea de răcire scade, iar consumul energetic crește.

La introducerea alimentelor, aveți grijă ca fantele ventilatorului să nu fie acoperite.

**Sfat:** Puteți mări în mod flexibil zona congelator. Dacă doriți să congelați alimente de dimensiuni mari, de exemplu curcan sau vânat, puteți scoate plăcile de sticlă dintre sertarele congelatorului.

- Scoateți afară sertarele superioare ale congelatorului.
- Așezați alimentele culcate pe plăcile de sticlă superioare astfel încât să înghețe în profunzime cât mai repede posibil.

### După congelare:

- Dezactivați la loc funcția Super-Frost ❄️.
- Așezați alimentele congelate în sertar și împingeți-l înapoi înăuntru.

## Timpul de depozitare a alimentelor congelate

Grupa de alimente	Timp de depozitare (luni)
Înghețată	2 până la 6
Pâine, produse de patiserie	2 până la 6
Brânză	2 până la 4
Pește gras	1 până la 2
Pește slab	1 până la 5
Cârnați, mezeluri, șuncă	1 până la 3
Vânat, porc	1 până la 12
Pasăre, vită	2 până la 10
Legume, fructe	6 până la 18
Verdețuri	6 până la 10

Timpii de depozitare indicați sunt valori orientative.

Dacă perioada de păstrare de pe ambalaj diferă, urmați instrucțiunile de pe ambalaj.

La o temperatură constantă de  $-18\text{ }^{\circ}\text{C}$  în congelator și o igienă corespunzătoare, se poate folosi durata maximă de depozitare a alimentelor și se evita deșeurile alimentare.



## Răcirea rapidă a băuturilor

Pentru răcirea rapidă a băuturilor în frigider, activați funcția SuperFrost ❄️.

Dacă doriți să răciți o cantitate mare de băuturi, respectiv dacă doriți să răciți și băuturi în zona congelator, atunci selectați în modul Setări ⚙️ funcția mod Party 🎉.

Când doriți să răciți rapid băuturile în congelator, asigurați-vă că sticlele **nu sunt lăsate înăuntru mai mult de o oră**. Sticlele pot plesni.

## Utilizarea accesoriilor

### Prepararea cuburilor de gheață

- Umpleți cu apă tava pentru cuburi de gheață până la 3/4 din capacitatea sa, apoi așezați tava pentru cuburi de gheață pe fundul unuia dintre sertarele congelatorului.
- Odată înghețată, folosiți un instrument bont, de exemplu o coadă de lingură, pentru a scoate din congelator.

**Sfat:** Cuburile de gheață pot fi scoase ușor din tavă, răsucind ușor tava sau ținând-o puțin timp sub jet de apă rece.

# Dezghețarea

---

## Zona frigider și zona PerfectFresh Active

Zona frigider și zona PerfectFresh Active se dezgheată automat.

Condensul este scurs printr-un canal și prin orificiul de drenare într-un sistem de evaporare din spatele aparatului. Căldura din compresor evaporă automat apa condensată.

Mențineți curat canalul pentru condens și orificiul de drenare. Condensul trebuie să se poată scurge neobstrucționat.

## Zona Congelator

Aparatul este prevăzut cu un sistem „NoFrost“ (autodezghețare), prin care aparatul este dezghețat automat.

Umezeala care se formează în aparat se depune pe condensator și este dezghețată automat din când în când și eliminată prin evaporare.

Prin dezghețarea automată, nu se acumulează gheață în interiorul congelatorului. Prin acest sistem special, alimentele nu se dezgheată.

Nu este permisă îndepărtarea etichetei cu date tehnice din interiorul combinei frigorifice. Aceasta este necesară în caz de defecțiune.

Aveți grijă să nu pătrundă apă la componentele electronice sau la sistemul de iluminat.

 Pericol de deteriorare ca urmare a pătrunderii umidității.

Aburul emanat de un aparat de curățat cu aburi poate deteriora plasticul și componentele electrice.

Nu folosiți aparate de curățat cu aburi pentru a curăța combina frigorifică.

Apa cu care curățați aparatul nu trebuie să se scurgă prin orificiul de evacuare a condensului.

## Indicații privind agenții de curățare

În interiorul aparatului utilizați doar agenți de curățare și întreținere care nu afectează alimentele.

Pentru a preveni deteriorarea suprafețelor aparatului dumneavoastră, în timpul curățării, **nu** folosiți

- agenți de curățare care conțin sodă, amoniac, acizi sau cloruri;
- agenți de curățare cu compuși anti-calcar;
- agenți de curățare abrazivi (de ex. pulbere sau lichid abraziv de curățare și pietre abrazive)
- agenți de curățare pe bază de solvenți;
- agenți de curățare pentru inox
- detergenți pentru mașini de spălat vase
- spray-uri pentru cuptoare
- agent de curățare pentru plite vitroceramice (excepție pentru curățarea frontului de sticlă)
- agent de curățare pentru sticlă (excepție pentru curățarea frontului de sticlă: agent de curățare pentru sticlă ușor pe bază de alcool, care nu conține aditivi de ex. parfum de lămâie sau similar)
- perii și bureți duri și abrazivi (de ex. bureți pentru curățarea oalelor)
- radiere speciale de îndepărtat mizeria
- răzuitoare metalice ascuțite

## Curățare și întreținere





---

Recomandăm pentru curățare un burete curat, apă caldă și puțin detergent de vase pentru spălare manuală.

### Pregătirea aparatului pentru curățare

#### Curățați doar frigiderul:

Activați modul curățare . Răcirea din frigider este astfel oprită, iar iluminatul interior rămâne pornit.

- Atingeți scurt .
- Glisați spre stânga sau spre dreapta pe ecran până când  se afișează pe mijloc.
- Atingeți scurt .
- Pentru a ieși din setări, apăsați pe .

Modul curățare  activat apare la nivelul afișajului Start.

- Scoateți toate alimentele din frigider și depozitați-le într-un loc răcoros.
- Scoateți toate accesoriile care pot fi scoase pentru a fi curățate în afara combinei frigorifice (consultați secțiunea „Scoaterea accesoriilor, dezasamblarea și curățarea“).

## Curățați zona frigider/toată combina frigorifică:

- Opriți combina frigorifică.
- ⏻ apare pe afișaj și răcirea este oprită.
- Scoateți toate alimentele din zona frigider/combina frigorifică și depozitați-le într-un loc răcoros.
- Scoateți toate accesoriile care pot fi scoase pentru a fi curățate în afara combinei frigorifice (consultați secțiunea „Scoaterea accesoriilor, dezamblarea și curățarea“).

## Curățarea spațiului interior

Curățați combina frigorifică regulat, cel puțin o dată pe lună.

Dacă murdăria se fixează, devine imposibil de înlăturat în anumite cazuri. Suprafețele se pot decolora sau deteriora.

Ștergeți imediat orice murdărie.

- Curățați **spațiul interior** cu o lavetă curată, cu apă caldă și puțin detergent lichid de vase.
- După curățare, clătiți cu apă curată apoi uscați totul cu o lavetă moale.
- Curățați frecvent canalul de condens și orificiul de drenare folosind un pai sau un obiect asemănător, astfel încât condensul să se poată scurge întotdeauna fără probleme.
- Pentru a vă asigura că aparatul este ventilat suficient și pentru a evita acumularea de mirosuri neplăcute, lăsați combina frigorifică deschisă pentru încă o perioadă scurtă de timp.

## Curățare și întreținere

---

### Curățare manuală sau în mașina de spălat vase a accesoriilor

Următoarele componente trebuie curățate doar **manual**:

- panourile sau barele din inox
- raftul cu reglare fină
- raftul cu opritoare
- grilajul pentru sticle variabil
- placa de separare cu grilaj pentru sticle
- toate sertarele și capacele lor (disponibile în funcție de model)
- cutia de sortare

Următoarele componente sunt **potrivite pentru mașina de spălat vase**:

- suportul pentru sticle, tăvița pentru ouă, tava pentru cuburi de gheață
- rafturile de pe ușă și rafturile pentru sticle de pe ușa dispozitivului (fără panou din inox)
- rafturile (fără bare și fără opritoare)
- cele 2 componente ale rezervorului de apă pentru nebulizator
- adaptoarele pentru raftul comun
- plăcile din sticlă (fără bare de protecție)
- suportul pentru filtrul cu carbon (disponibil ca accesoriu suplimentar)

 Pericol de deteriorare din cauza temperaturii prea ridicate în mașina de spălat vase.

Unele piese ale combinei frigorifice pot deveni inutilizabile, de ex. prin deformare, ca urmare a spălării în mașina de spălat vase la temperaturi de peste 55 °C.

Pentru componentele adecvate pentru curățare în mașina de spălat vase, selectați doar programe cu maximum 55 °C.

Prin contactul cu coloranții naturali care se găsesc de ex. în morcovi, roșii și ketchup, componentele de plastic își pot schimba culoarea în mașina de spălat vase. Această modificare a culorii nu influențează stabilitatea componentelor.

## Îndepărtarea și dezasamblarea accesoriilor pentru curățare

### Scoateți raftul cu reglare fină

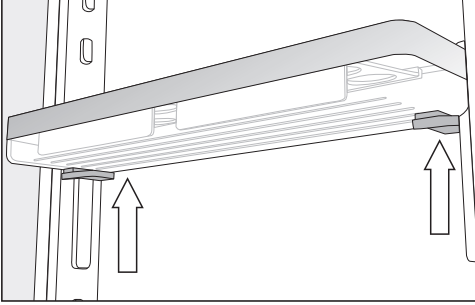

- Prindeți raftul cu ambele mâini, apăsați butoanele gri de sub raft de ambele părți și împingeți raftul în sus pe șinele de ghidare.
- Scoateți șina de ghidare din came.
- După curățare, așezați șina de ghidare în poziția dorită și așezați a doua șină de ghidare în paralel cu prima șină pe partea opusă.
- Glisați din nou raftul pe șinele de ghidare de sus în jos.

### Dezasamblarea rafturilor de pe ușă/raftul pentru sticle

Îndepărtați panoul din inox înainte de a curăța rafturile de pe ușă/raftul pentru sticle la mașina de spălat vase.

Pentru a scoate panoul din inox, procedați după cum urmează:

- Așezați rafturile de pe ușă/raftul pentru sticle pe blatul de bucătărie.

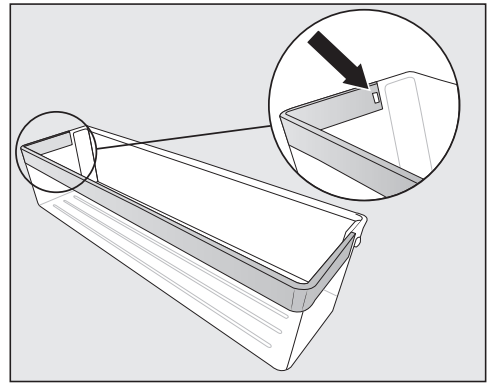

- Apăsați clema de contact din locaș. Acum panoul se desface complet de pe raft.
- După curățarea panoului din inox, fixați-l în ordine inversă pe raftul pentru ușă.

# Curățare și întreținere

## Dezasamblarea raftului/raftului cu iluminare

⚠ Pericol de deteriorare din cauza curățării incorecte.

Bara de inox cu iluminat LED se deteriorează dacă o introduceți în apă pentru a o curăța.

Curățați bara din inox cu iluminat LED, cu o cârpă umedă.

Înlăturați bara din inox sau bara din inox cu iluminat LED înainte de a curăța raftul.

- Așezați raftul cu partea superioară în jos pe blatul de bucătărie, pe un strat moale al suprafeței de lucru (de ex. un prosop pentru vase).

⚠ Pericol de deteriorare din cauza manipulării incorecte.

La detașarea barei de inox cu iluminat LED, contactele de metal se pot deteriora.

Aceste contacte din colțul din față stânga alimentează cu curent electric sistemul de iluminat cu LED. Desfaceți mai întâi partea fără contacte.

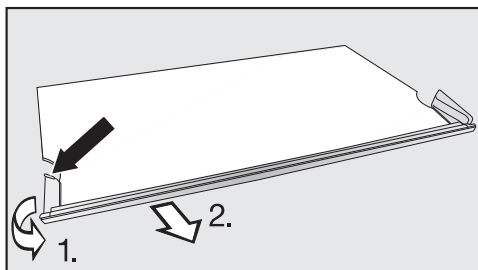

- Prindeți de punctul cel mai din spate al cadrului de plastic de pe partea stângă a barei din inox.

1. Scoateți cadrul de plastic de pe raft și
2. în același timp detașați bara. Acum se desface și partea opusă.

- După curățare, fixați bara din inox în ordine inversă la loc pe raft.

## Dezasamblarea raftului comun

Înainte de curățare, demontați banda decorativă de pe raft. Procedați astfel:

- Așezați raftul pe un suport moale (de ex. un prosop pentru vase) pe blatul de bucătărie.
- Trageți de benzile decorative începând dintr-o parte.
- Trageți de cele două adaptoare din stânga și din dreapta suportului raftului.
- După curățare, așezați cele două adaptoare la înălțimea dorită în stânga și în dreapta suportului rafturilor.
- Puneți banda decorativă înapoi pe raft.



## Scoaterea sertarelor din frigider

- Trageți sertarul în afară până la opritor.

Sertarul este blocat în zona din spate prin cleme. Acest dispozitiv de blocare trebuie eliberat înainte de demontare.

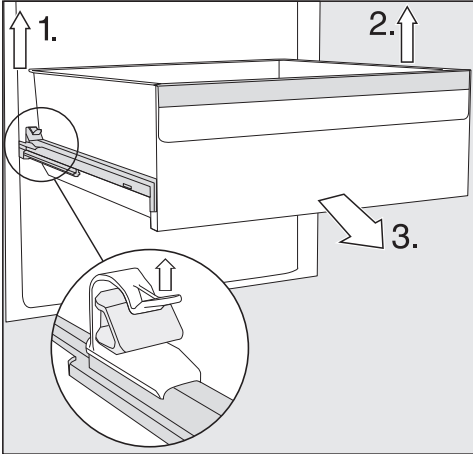

- 1. Ridicați clema din stânga și, în același timp, trageți sertarul înainte din dispozitivul de blocare.
  - 2. Faceți același lucru și pe partea opusă.
- Sertarul nu mai este blocat.
- 3. Acum scoateți sertarul cu forță din față.

Apoi împingeți la loc șinele telescopice. Astfel puteți evita avarierea lor.

 Pericol de deteriorare din cauza curățării incorecte.

Șinele telescopice conțin o vaselină specială care poate fi înlăturată la curățarea șinelor, ducând astfel la deteriorarea șinelor.

Curățați șinele telescopice cu o lavetă umedă.

## Montarea sertarelor

- Așezați sertarul pe șinele telescopice introduse complet.
- Împingeți sertarul cu forță în aparat până când se fixează în poziție.

## Scoaterea și dezasamblarea rezervorului de apă pentru nebulizator

 Pericol pentru sănătate ca urmare a apei contaminate.

Apa care rămasă în rezervorul de apă pentru o lungă perioadă de timp se poate contamina și vă poate pune în pericol sănătatea.

Curățați rezervorul de apă pentru nebulizator și umpleți rezervorul de apă cu apă potabilă în cazul în care combina frigorifică sau zona frigider a fost oprită pentru o perioadă lungă de timp (mai mult de 2 zile) sau dacă nebulizatorul a fost oprit pentru o perioadă lungă de timp (mai mult de 2 zile).

Curățați rezervorul de apă pentru nebulizator și umpleți rezervorul de apă cu apă proaspătă dacă Modul Holiday  a fost pornit pentru o perioadă mai lungă de timp (mai mult de 2 săptămâni).

## Curățare și întreținere

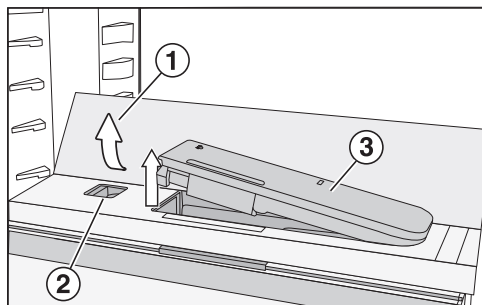

- Apăsați pe colțurile din spate, exterioare ale raftului din sticlă ①.

Raftul din sticlă se pliază în față.

- Ridicați raftul din sticlă și pliați-l înapoi.

Raftul din sticlă este vertical.

- Împingeți glisorul ② spre stânga.

Rezervorul de apă ③ sare din locaș.

- Scoateți rezervorul de apă.

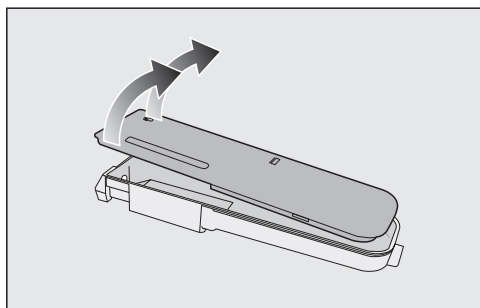

- Demontați rezervorul de apă în cele 2 părți ale sale și curățați piesele cu mâna sau în mașina de spălat vase.

- Puneți rezervorul de apă înapoi.

- Pliați raftul din sticlă ① în jos.

### Scoaterea plăcii de separare cu grilaj pentru sticle

- Scoateți raftul de sticlă din față și din spate din placa separatoare.

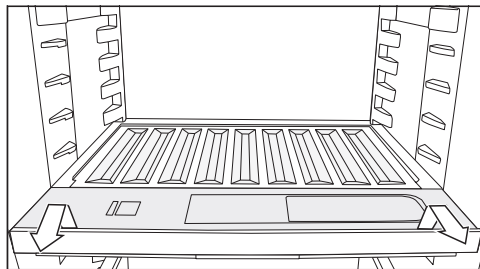

- Ridicați ușor grilajul pentru sticle și trageți-l în față.

- După curățare, împingeți grilajul pentru sticle până se fixează în poziție și apăsați pe grilaj în jos.

- Așezați rafturile de sticlă înapoi pe placa de separare.

### Scoaterea capacului compartimentului

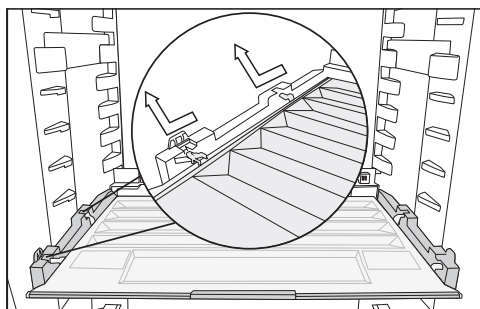

- Ridicați ușor capacul și trageți-l în față.

- După curățare împingeți capacul înapoi în locașul său.

## Scoaterea sertarelor și plăcilor de sticlă din congelator

- Trageți sertarul în timp ce ridicați puțin partea din față.
- Trageți sertarul/placa de sticlă în timp ce o ridicați ușor în partea din față.

## Montarea sertarelor și plăcilor de sticlă din congelator

- Așezați placa de sticlă înclinat pe șinele de ghidare.
- Glisați placa de sticlă în timp ce o coborâți.
- Așezați sertarul înclinat pe șinele de ghidare.
- Glisați sertarul în timp ce îl coborâți.

## Schimbarea filtrului cu carbon (accesoriu opțional)

Înlocuiți filtrele cu carbon din suport aproximativ la fiecare 6 luni.

Simbolul  de la nivelul afișajului Start vă amintește când trebuie înlocuit filtrul cu carbon.

Puteți achiziționa filtre cu carbon KKF-RF de la Serviciul Clienți Miele, de la reprezentanță sau de pe pagina de internet Miele.

- Trageți în sus suportul filtrelor cu carbon, pentru a-l scoate de pe raft.

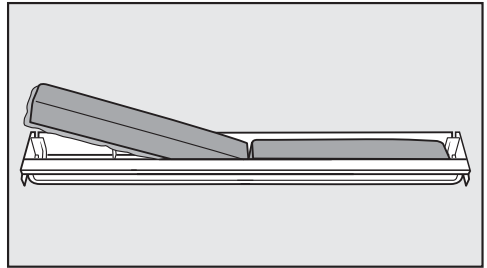

- Scoateți cele două filtre vechi din suport și introduceți filtrele noi, având marginea proeminentă îndreptată în jos.

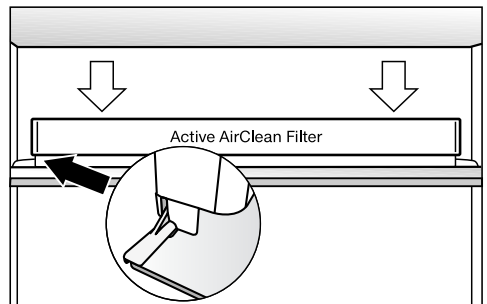

- Așezați suportul filtrelor în centrul barei de protecție din spatele raftului dorit și asigurați-vă că se cuplează în poziție.

## Curățare și întreținere

- Pentru a confirma înlocuirea filtrelor, atingeți pe afișaj simbolul .

Indicatorul luminos de înlocuire a filtrelor cu carbon se va stinge, iar contorul se va reseta.

Simbolul  dispare de pe afișajul Start.

### Curățarea frontului aparatului și a pereților laterali

Dacă murdăria acționează o perioadă mai lungă de timp, aceasta poate deveni imposibil de curățat. Suprafețele se pot decolora sau modifica. Curățați imediat murdăria de pe frontul și pereții laterali ai aparatului.

Toate suprafețele sunt sensibile la zgâriere și se pot decolora sau modifica atunci când intră în contact cu agenți de curățare neadecvați. Vă rugăm să citiți informațiile din secțiunea „Indicații privind agenții de curățare” de la începutul acestui capitol.

- Curățați suprafețele cu un burete curat, cu detergent de vase și cu puțină apă. Pentru curățare puteți utiliza și o lavetă din microfibre curată și umedă, fără detergent.
- După curățare, clătiți cu apă curată apoi uscați totul cu o cârpă moale.

### CleanSteel (edt/cs) -Partea frontală a aparatului

 Pericol de deteriorare din cauza curățării incorecte. Stratul de suprafață se va deteriora. **Nu tratați această suprafață cu agenți de curățare pentru inox.**

Partea frontală a aparatului este finisată cu un strat de suprafață de înaltă calitate. Acesta protejează aparatul de murdărire și facilitează curățarea.

## Curățarea garniturii de etanșare a ușii

 Pericol de deteriorare din cauza curățării incorecte.

Dacă garnitura ușii este tratată cu uleiuri și grăsimi, aceasta se va deteriora în timp, devenind poroasă.

Nu tratați cu uleiuri sau grăsimi garnitura de etanșare a ușii.



- Garnitura de etanșare a ușii trebuie curățată în mod regulat cu apă curată și apoi ștersă bine cu o cârpă.

## Curățarea spațiilor de ventilare

Depunerile de praf fac să crească consumul de energie electrică.



- Curățați regulat spațiile de ventilare cu o pensulă sau cu aspiratorul (utilizați de ex. pensula de aspirare pentru aspiratoare Miele).

## După curățare

- Repuneți toate rafturile și accesoriile în aparat.
- Dacă este necesar, porniți din nou aparatul.
- Dacă ați activat Modul Curățare  al frigiderului:  
Atingeți scurt afișajul Start pe .
- Atingeți din nou scurt .

Când funcția de curățare este dezactivată, simbolul  luminează în alb.

Zona frigider este începe din nou să răcească.

- Activați funcția SuperFrost  pentru un timp, astfel încât congelatorul să se răcească rapid.
- Activați funcția Super Răcire  pentru un timp, astfel încât frigiderul să se răcească rapid.
- Repuneți alimentele în compartimentul frigider.
- Împingeți sertarele cu produsele congelate în congelator de îndată ce temperatura din congelator este destul de scăzută.
- Dezactivați funcția SuperFrost  de îndată ce în zona congelator se atinge o temperatură constantă de minimum -18 °C.
- Închideți ușile dispozitivului.

## Ghid de rezolvare a problemelor ...

Cu ajutorul ghidului de mai jos veți putea remedia majoritatea problemelor și defecțiunilor care pot interveni în timpul utilizării obișnuite a mașinii. Astfel veți putea economisi timp și bani, deoarece nu va mai fi nevoie să contactați Serviciul Clienți.

Puteți găsi informații despre depanarea dvs. la [www.miele.com/service](http://www.miele.com/service).

Tabelele de mai jos vă vor ajuta să găsiți și să înlăturați cauza unei defecțiuni sau a unei probleme.

Până la remedierea deranjamentului, încercați să nu deschideți aparatul, pentru a menține la minimum pierderea de temperatură rece.

Problemă	Cauză posibilă și remediere
<b>Aparatul nu are putere de răcire și iluminatul interior nu funcționează atunci când ușa este deschisă.</b>	Aparatul nu este pornit și la nivelul afișajului luminează ☹.
	■ Porniți aparatul.
	■ <b>Ștecărul</b> nu este introdus corect în priză. ■ Introduceți <b>ștecărul</b> în priză. Când combina frigorifică este pornită apare la nivelul afișajului ☹.
<b>Compresorul funcționează continuu.</b>	Siguranța principală a instalației din locuință s-a decuplat. Aparatul, tensiunea electrică din locuință sau un alt aparat ar putea fi defecte.
	■ Contactați un electrician profesionist sau Serviciul Clienți.
<b>Compresorul se cuplează tot mai des și pentru prea mult timp, temperatura în aparat este prea scăzută.</b>	Aceasta nu este o defecțiune. Pentru a economisi energie, atunci când nu este nevoie de temperaturi foarte joase, compresorul funcționează la viteză redusă. Astfel crește durata de funcționare a compresorului.
	Spațiile de ventilare sunt acoperite ori prăfuite. ■ Nu acoperiți spațiile de ventilare. ■ Înlăturați regulat praful din spațiile de ventilare.
	Ușile au fost deschise prea des sau ați depozitat ori ați congelat o cantitate mare de alimente proaspete dintr-o dată. ■ Deschideți ușile aparatului doar la nevoie și pentru cât mai puțin timp posibil.

## Ghid de rezolvare a problemelor ...

Problemă	Cauză posibilă și remediere
	<p>Temperatura necesară se reglează singură după ceva timp.</p>
	<p>Ușile aparatului nu sunt închise corect. Probabil s-a format un strat gros de gheață în congelator.</p> <ul style="list-style-type: none"> <li>■ Închideți ușile dispozitivului.</li> </ul> <p>Temperatura necesară se reglează singură după ceva timp.</p> <p>Dacă s-a format deja un strat gros de gheață, puterea de răcire scade, iar consumul energetic crește.</p> <ul style="list-style-type: none"> <li>■ Dezghețați aparatul și curățați-l.</li> </ul>
	<p>Temperatura ambientală este prea crescută. Cu cât este mai ridicată temperatura ambientală, cu atât compresorul rămâne cuplat mai mult timp.</p> <ul style="list-style-type: none"> <li>■ Respectați indicațiile din capitolul „Instalare“, secțiunea „Locul instalării“.</li> </ul>
	<p>Combina frigorifică nu a fost încastrată corect în nișă.</p> <ul style="list-style-type: none"> <li>■ Instalați combina frigorifică în conformitate cu instrucțiunile de montaj anexate.</li> </ul>
	<p>Temperatura din aparat este setată la o valoare prea scăzută.</p> <ul style="list-style-type: none"> <li>■ Corecți setarea temperaturii.</li> </ul>
	<p>A fost pusă la congelat dintr-o dată o cantitate prea mare de alimente.</p> <ul style="list-style-type: none"> <li>■ Respectați indicațiile din capitolul „Congelarea și păstrarea alimentelor“.</li> </ul>
	<p>Funcția Super Răcire ❄️ continuă să rămână activată.</p> <ul style="list-style-type: none"> <li>■ Pentru a salva energie, dezactivați manual funcția Super Răcire ❄️ în mod anticipat.</li> </ul>
	<p>Funcția SuperFrost ❄️ continuă să rămână activată.</p> <ul style="list-style-type: none"> <li>■ Pentru a salva energie, dezactivați manual funcția SuperFrost ❄️ în mod anticipat.</li> </ul>

## Ghid de rezolvare a problemelor ...

Problemă	Cauză posibilă și remediere
<b>Compresorul se cuplează tot mai rar și pentru prea puțin timp, temperatura în combina frigorifică crește.</b>	<p>Aceasta nu este o eroare. Temperatura programată este prea ridicată.</p> <ul style="list-style-type: none"><li>■ Corecțai setarea temperaturii.</li><li>■ Verificați încă o dată temperatura după 24 de ore.</li></ul> <p>Alimentele congelate încep să se dezghețe. Temperatura ambientală pentru care a fost configurată combina frigorifică a scăzut sub valoarea setată. Compresorul pornește mai rar dacă temperatura ambientală este prea scăzută. De aceea poate să crească temperatura din congelator.</p> <ul style="list-style-type: none"><li>■ Respectați indicațiile din capitolul „Instalare“, secțiunea „Locul instalării“.</li><li>■ Creșteți temperatură ambientală.</li></ul>
<b>Combina frigorifică are depuneri de gheață sau în interiorul combinei frigorifice se formează condens. Este posibil ca ușa dispozitivului să nu se închidă corect.</b>	<p>Garnitura de etanșare a ușii a ieșit din canelură.</p> <ul style="list-style-type: none"><li>■ Verificați dacă garnitura de etanșare a ușii este poziționată corect în canelură.</li></ul> <p>Garnitura de etanșare a ușii este deteriorată.</p> <ul style="list-style-type: none"><li>■ Verificați dacă garnitura de etanșare a ușii este deteriorată.</li></ul>
<b>Garnitura de etanșare a ușii este deteriorată sau trebuie înlocuită.</b>	<p>Nu aveți nevoie de unelte pentru a înlocui garnitura de etanșare a ușii.</p> <ul style="list-style-type: none"><li>■ Înlocuiți garnitura de etanșare a ușii. Aceasta poate fi achiziționată de la reprezentanță sau de la Serviciul Clienți.</li></ul>





















## Probleme generale cu aparatul







Problemă	Cauză posibilă și remediere
<b>În compartimentul cu umiditate controlată, în setarea ∆∆∆ alimentele sunt afectate.</b>	<p>Este prea mult condens în compartimentul cu umiditate controlată.</p> <ul style="list-style-type: none"> <li>■ Ștergeți condensul cu o cârpă.</li> <li>■ Introduceți un grătar de coacere și prăjire sau ceva similar, astfel încât să eliminați excesul de umiditate.</li> <li>■ Deschideți capacul compartimentului și selectați poziția „Umiditatea nu este ridicată ∆“, și opriți nebulizatorul ☼.</li> </ul>
<b>Podeaua frigiderului este umedă.</b>	<p>Orificiul de drenare a condensului este înfundat.</p> <ul style="list-style-type: none"> <li>■ Curățați canalul pentru condens și orificiu de drenare.</li> </ul>
<b>Alimentele s-au lipit între ele prin congelare.</b>	<p>Ambalajul alimentelor nu era uscat atunci când le-ați introdus în congelator.</p> <ul style="list-style-type: none"> <li>■ Folosiți un instrument bont, precum coada unei linguri, pentru a le desface cu grijă.</li> </ul>
<b>Nu se aude nicio alarmă, deși ușa aparatului stă deschisă de mai mult timp.</b>	<p>Aceasta nu este o eroare. Alarma a fost oprită din modul Setări. Dacă doriți să reporniți alarma acustică:</p> <ul style="list-style-type: none"> <li>■ Atingeți scurt ☼.</li> <li>■ Glisați spre stânga sau spre dreapta pe ecran până când ☼ se afișează pe mijloc.</li> <li>■ Atingeți scurt ☼.</li> <li>■ Glisați spre stânga sau spre dreapta pe ecran până când volumul dorit se afișează pe mijloc.</li> <li>■ Confirmați volumul dorit, apăsând scurt pe bara cu segmente.</li> </ul> <p>În cazul semnalelor sonore pornite apare ☼).</p>

# Ghid de rezolvare a problemelor ...







## Mesaje afișate

Mesaj	Cauză posibilă și remediere
<b>Pe afișajul Start este aprins , aparatul nu are putere de răcire, însă comenzile combinei frigorifice precum și iluminatul interior sunt funcționale.</b>	<p>Este activat regimul demonstrativ.</p> <ul style="list-style-type: none"><li>■ Atingeți scurt .</li><li>■ Atingeți scurt .</li><li>■ Glisați spre stânga sau spre dreapta pe ecran până când  se afișează pe mijloc.</li><li>■ Atingeți scurt .</li></ul> <p>După ce regimul demonstrativ  a fost dezactivat, combina frigorifică se oprește și trebuie repornită.</p>
<b>Pe afișaj se aprinde , iar aparatul nu poate fi operat.</b>	<p>Funcția de curățare este încă activată.</p> <ul style="list-style-type: none"><li>■ Dezactivați din nou funcția de curățare apăsând scurt pe afișajul Start .</li><li>■ Atingeți din nou scurt .</li></ul> <p>Când funcția de curățare este dezactivată, simbolul  luminează în alb.</p> <p>Combina frigorifică începe din nou să răcească.</p>
<b>Pe afișaj nu apare nimic. Este negru.</b>	<p>Modul Sabat  este activat: Iluminatul interior este oprit, iar aparatul răcește.</p> <ul style="list-style-type: none"><li>■ Atingeți scurt pe afișajul negru.</li></ul> <p>Apare .</p> <ul style="list-style-type: none"><li>■ Atingeți scurt .</li></ul> <p> luminează portocaliu.</p> <ul style="list-style-type: none"><li>■ Atingeți din nou scurt pe simbolul .</li></ul> <p>Când Modul Sabat este dezactivat, simbolul  luminează în alb.</p>
<b>Pe afișaj se aprinde , iar aparatul nu poate fi operat.</b>	<p>Funcția de blocare este activată.</p> <ul style="list-style-type: none"><li>■ Deblocați pentru scurt timp aparatul sau dezactivați complet funcția de blocare a comenzilor (consultați capitolul „Selectarea altor setări”, secțiunea „Dezactivarea pentru scurt timp/completă a funcției de blocare / “).</li></ul>

## Ghid de rezolvare a problemelor ...

Mesaj	Cauză posibilă și remediere
<p><b>La nivelul afișajului Start luminează simbolul  și se aude un semnal sonor.</b></p>	<p>Indicatorul de înlocuire filtru timestrip®  vă amintește când filtrul cu carbon trebuie înlocuit.</p> <ul style="list-style-type: none"> <li>■ Schimbați filtrul cu carbon din suport (consultați capitolul „Curățare și întreținere“, secțiunea „Înlocuirea filtrului cu carbon (accesoriu opțional)”) și confirmați înlocuirea filtrului cu carbon apăsând pe simbolul  de pe afișaj.</li> </ul> <p>Simbolul  dispare de pe afișajul Start.</p>
<p><b>În afișajul corespunzător de temperatură al frigiderului și/sau al congelatorului luminează galben  și se aude și un sunet de avertizare.</b></p>	<p>Alarma ușii s-a activat.</p> <ul style="list-style-type: none"> <li>■ Țineți apăsat pe afișaj .</li> </ul> <p>Sunetul de avertizare încetează și se stinge simbolul .</p> <ul style="list-style-type: none"> <li>■ Închideți ușa corespunzătoare a aparatului.</li> </ul>



## Ghid de rezolvare a problemelor ...

Mesaj	Cauză posibilă și remediere
<p>Pe afișajul de temperatură al congelatorului luminează roșu   și se aude un sunet de avertizare.</p>	<p>Alarma de temperatură a fost activată, temperatura din zona congelator a crescut sau a scăzut față de temperatura setată.</p> <p>Motivele pot fi, de exemplu, următoarele:</p> <ul style="list-style-type: none"><li>– Ușa aparatului a fost deschisă des.</li><li>– A fost congelată o cantitate mare de alimente, fără a se activa funcția de SuperFrost.</li><li>– A avut loc o pană de tensiune (pană de curent) mai îndelungată.</li><li>– Când aparatul este defect.</li></ul> <p>■ Atingeți scurt  .</p> <p>Mesajul de avertizare a fost confirmat:   se stinge, iar sunetul de avertizare încetează.</p> <p>Pe afișaj, temperatura cea mai ridicată înregistrată până la acel moment în zona congelator este afișată intermitent timp de cca. 1 minut. Apoi afișajul de temperatură comută pe temperatura actuală din congelator.</p> <p>Puteți să ieșiți mai devreme din afișajul temperaturii, în timp ce acesta clipește:</p> <p>■ Atingeți afișajul temperaturii congelatorului.</p> <p>Cea mai ridicată temperatură afișată va fi ștersă. Apoi, pe afișajul de temperatură va apărea din nou temperatura actuală efectivă din congelator.</p> <p>■ Remediați starea de alarmă.</p> <p>■ În funcție de temperatura afișată, verificați starea alimentelor din aparat. Dacă s-au dezghețat, preparați-le (prin fierbere sau prăjire) înainte de a le recongela.</p>



## Ghid de rezolvare a problemelor ...

Mesaj	Cauză posibilă și remediere
<p>Pe afișaj luminează roșu <sup>-C</sup> ⚠ și se aude și un sunet de avertizare.</p>	<p>Este semnalată o cădere de tensiune: Temperatura din zona congelator a crescut prea mult în ultimele zile sau ore ca urmare a unei căderi de tensiune sau a unei întreruperi de curent.</p> <ul style="list-style-type: none"><li>■ Atingeți scurt <sup>-C</sup> ⚠.</li></ul> <p>Mesajul de eroare a fost confirmat: <sup>-C</sup> ⚠ se stinge, iar sunetul de avertizare încetează.</p> <p>Pe afișajul de temperatură al zonei congelator, temperatura cea mai ridicată înregistrată până la acel moment în zona congelator este afișată intermitent timp de cca.1 minut. Apoi afișajul de temperatură comută pe temperatura actuală din congelator.</p> <p>Puteți să ieșiți mai devreme din afișajul temperaturii, în timp ce acesta clipește:</p> <ul style="list-style-type: none"><li>■ Atingeți afișajul temperaturii congelatorului.</li></ul> <p>Cea mai ridicată temperatură afișată va fi ștersă. Apoi, pe afișajul de temperatură va apărea din nou temperatura actuală efectivă din congelator. Aparatul continuă să funcționeze la ultima temperatură setată.</p> <ul style="list-style-type: none"><li>■ Remediați starea de alarmă.</li><li>■ În funcție de temperatura afișată, verificați dacă nu cumva alimentele s-au dezghețat parțial sau chiar complet. Dacă s-au dezghețat, preparați-le (prin fierbere sau prăjire) înainte de a le recongela.</li></ul>

## Ghid de rezolvare a problemelor ...

Mesaj	Cauză posibilă și remediere
<p>Pe afișaj luminează , eventual apare un cod de eroare F cu cifre. Se aude și o alarmă sonoră.</p>	<p>S-a produs o defecțiune.</p> <ul style="list-style-type: none"><li>■ Opriți sunetul de avertizare atingând scurt pe afișaj .</li><li>■ Contactați Serviciul Clienți.</li></ul> <p>Pentru semnalarea erorii aveți nevoie, pe lângă codul de eroare afișat, și de denumirea modelului și de numărul de fabricație al combinei dumneavoastră frigorifice. Aceste informații puteți să le vedeți direct pe afișaj:</p> <ul style="list-style-type: none"><li>■ Pentru aceasta atingeți pe afișaj .</li></ul> <p>Pe afișaj vor apărea datele necesare ale aparatului.</p> <p>Confirmați cu <i>OK</i> pentru a părăsi afișajul cu informații și codul de eroare se va afișa din nou.</p> <p>Puteți să opriți oricând aparatul în mod direct din afișajul de eroare.</p> <p>Este afișată o eroare a aparatului: Acest indicator luminos are mereu prioritate și întrerupe imediat orice setare în curs de efectuare.</p> <p>O eroare a aparatului va fi afișată cu prioritate față de o alarmă a ușii și/sau de o alarmă de temperatură existentă.</p>

## Probleme cu nebulizatorul

Problemă	Cauză posibilă și remediere
<b>Nebulizatorul nu umidifică alimentele în zona PerfectFresh Active</b>	Nebulizatorul nu este pornit. ■ Apăsăți scurt în modul de setare  pe simbolul  .
	Capacul compartimentului a fost tras în față și, prin urmare, este setat la „Umiditatea nu este crescută Δ“. ■ Glisați capacul compartimentului înapoi, astfel încât setarea „Umiditate crescută ΔΔΔ“ este selectată.
	Nu este suficient de multă apă în rezervorul de apă. ■ Umpleți rezervorul de apă.
	Rezervorul de apă nu este cuplat corespunzător. ■ Introduceți rezervorul de apă astfel încât să fie blocat la locul său.
	Există murdărie în fața nebulizatorului. ■ Curățați rezervorul de apă și nebulizatorul.

## Iluminatul interior nu funcționează

 Pericol de electrocutare de la componentele expuse și parcurse de curent electric.







Dacă înlăturați capacul lămpilor puteți ajunge în contact cu componentele parcurse de curent electric.

Nu înlăturați capacul lămpilor. Sistemul de iluminat LED se repară și se înlocuiește exclusiv de către Serviciul Clienți.

 Pericol de rănire ca urmare a sistemului de iluminat LED.

Acest sistem de iluminat corespunde grupei de risc RG 2. Atunci când capacul este defect, vă puteți răni ochii.

Atunci când capacul lămpilor este defect, nu priviți prin instrumente optice (o lupă sau alt instrument similar) direct în lumină, din imediata apropiere.

Problemă	Cauză posibilă și remediere
Iluminatul interior nu funcționează.	Combina frigorifică nu este pornită. ■ Porniți aparatul.
	Modul Sabat  este activat: Afișajul este negru și combina frigorifică răcește. ■ Atingeți scurt pe afișajul negru. Apare  . ■ Atingeți scurt  .  luminează portocaliu. ■ Apăsați scurt în modul de setare  pe simbolul  . Când Modul Sabat este dezactivat, simbolul  luminează în alb.
	Iluminatul interior se dezactivează automat din cauza supraîncălzirii, după aprox. 15 minute de când ușa aparatului stă deschisă. Dacă nu acesta este motivul dezactivării, există o defecțiune. ■ Contactați Serviciul Clienți.



## Ghid de rezolvare a problemelor ...

Problemă	Cauză posibilă și remediere
<b>Iluminatul LED al unui raft nu funcționează.</b>	<p>Raftul nu stă corect pe suportul raftului.</p> <ul style="list-style-type: none"> <li>■ Verificați așezarea corectă a raftului pe suportul raftului: Raftul are în colțul din stânga față contacte metalice, pentru alimentarea cu energie a sistemului de iluminat LED.</li> <li>■ Introduceți raftul, până când se fixează cu un clic.</li> </ul>
	<p>Iluminatul LED de pe bara din inox este defect.</p> <ul style="list-style-type: none"> <li>■ Înlocuiți bara din inox cu iluminare LED. Aceasta poate fi achiziționată de la Serviciul Clienți.</li> </ul>
<b>Nu funcționează iluminatul LED de pe toate rafturile.</b>	<p>Prin sistemul de iluminat cu LED, lichidul s-a scurs pe un raft sau pe deschiderile pentru contact, în suportul din stânga.</p> <p>Oprirea de siguranță stinge iluminatul cu LED la toate rafturile.</p> <ul style="list-style-type: none"> <li>■ Ștergeți bara din inox cu iluminat LED cu o cârpă umedă, ștergeți-o sau lăsați-o să se usuce în afara combinei frigorifice.</li> <li>■ Contactele trebuie să fie curate și uscate înainte de a introduce rafturile cu iluminat.</li> <li>■ Introduceți raftul, până când se fixează cu un clic.</li> <li>■ Închideți ușa aparatului.</li> </ul> <p>După redeschiderea ușii, iluminatul interior funcționează din nou.</p>
	<p>Dacă nu acestea sunt motivele, înseamnă că avem de-a face cu o defecțiune.</p> <ul style="list-style-type: none"> <li>■ Contactați Serviciul Clienți.</li> </ul>

# Zgomote

Combina frigorifică produce diferite zgomote de rulare în timpul funcționării. Dacă performanța de răcire este scăzută, combina frigorifică funcționează cu un consum scăzut de energie, dar pe o perioadă mai lungă. Volumul este scăzut. Dacă performanța de răcire este crescută, alimentele se răcesc mai repede. Volumul este crescut.

Zgomote normale	Cauza lor?
<b>Brrrrr ...</b>	Bârâitul vine de la compresor. Zgomotul poate fi auzit mai puternic, pe perioade scurte de timp, atunci când pornește compresorul.
<b>Blabb, blabb ...</b>	Azgomotele precum clocotitul, gălgâitul sau zbârâitul provin de la agentul frigorific care circulă prin conducte.
<b>Clic ...</b>	Sunetele ca de clic sunt produse când termostatul pornește și oprește compresorul.
<b>Sssrrrrr ...</b>	Se poate auzi uneori mișcarea aerului care circulă în interiorul aparatului.
<b>Trosc ...</b>	Trosnetul se aude întotdeauna atunci când materialul din aparat se dilată.

Rețineți că zgomotul compresorului și al agentului frigorific care circulă prin sistem este inevitabil.

Zgomote	Cauză și remediere
<b>Clănțănit, zornăit, vibrat</b>	Aparatul nu este amplasat orizontal. Echilibrați-l pe orizontală cu o nivelă cu bulă de aer. Pentru aceasta folosiți piciorușele de sub aparat.
	Aparatul atinge alte aparate sau corpuri de mobilier. Distanțați-l de aceste obiecte.
	Sertarele, coșurile sau rafturile sunt instabile ori greu manevrabile. Verificați toate elementele interioare detașabile și repuneți-le corect.
	În aparat sunt sticle sau recipiente care se ciocnesc între ele. Distanțați-le ușor.

La [www.miele.com/service](http://www.miele.com/service) veți găsi informații despre cum să remediați singur defecțiunile și despre piesele de schimb Miele.

## Contact în caz de defecțiuni

În cazul oricăror defecțiuni pe care nu le puteți remedia dumneavoastră, vă rugăm să contactați reprezentanța Miele sau Serviciul Clienți Miele.

Puteți să rezervați Serviciul Clienți Miele online prin intermediul link-ului [www.miele.com/service](http://www.miele.com/service).

Datele de contact ale Serviciului Clienți Miele sunt trecute la finalul acestor documente.

Serviciul Clienți are nevoie să știe denumirea modelului și numărul de fabricație (Fabr./SN/Nr.). Ambele informații le puteți găsi pe eticheta cu date tehnice din interiorul combinei frigorifice sau în modul de setare sub informațiile **i**, în funcție de model.

## Baza de date EPREL

De la 1 martie 2021, informațiile privind etichetarea consumul de energie și cerințele de proiectare ecologică pot fi găsite în baza de date a produselor europene (EPREL). Prin următorul link <https://eprel.ec.europa.eu/> puteți accesa baza de date a produselor. Aici vi se solicită să introduceți indicatorul modelului.

Identificatorul modelului poate fi găsit pe plăcuța de identificare din interiorul unității de refrigerare sau, în funcție de model, în modul de setări, la rubrica informații **i**.

**Miele**

XXXXXX ← Nr. XX/XXXXXXXXXX.

WEINTEMPERIERE/SCHRANK-UNTERTISCH-MODELL  
MULTI-TEMP. REFRIG. WINE STORAGE CABINET UNDERCOUNTER TOP  
FRIGORIFICE DE MISE EN TEMP. DES VINS/MCO. ENCASTRABLE SOUS PLAN  
FRIGORIFICO-ACCIONICIONABITO. VINCOS/MODER.POTRUBAUJ ENCOMERA  
ВИННИЙ ТЕМПЕРАТУРНИЙ ШКАФ

Klasse/Class Classe/Clase	Ap-Typ/AP-Type AP-Type/AP-Tipo	Enthalteinh./Gross Capacity Volume Brut/Capacitatea Bruta	Gefriervermögen/Freezing Capacity Pouvoir de Congel./Capac. Congeladora
SN-ST		XXX I	

Nutzinhalt Net Capacity Volume Utile Capac. Util	Gas	/K Tot	/G /R	/F /F	/WEIN /WINE	/KALT /CHILL	R600a: XXg

## Garanție

Perioada de garanție a **cuptorului** este de 2 ani.

Pentru mai multe informații privind condițiile de garanție din țara dvs. contactați Serviciul de asistență tehnică Miele.

## Declarație de conformitate

---

Miele declară prin prezenta că această combină frigorifică corespunde Directivei 2014/53/UE.

Textul complet al declarației de conformitate UE este disponibil la una dintre următoarele adrese de internet:

- Produse, descărcare, pe [www.miele.ro](http://www.miele.ro)

Bandă de frecvență	2,4000 GHz – 2,4835 GHz
--------------------	----------------------------

Putere maximă de emisie < 100 mW

## Drepturi de autor și licențe

---

Pentru utilizarea și controlul modulului de comunicare, Miele folosește software-uri proprii sau externe neîncadrate în așa-numitele condiții de licențiere Open Source. Aceste software-uri/componente software sunt protejate prin drepturi de autor. Autorizările Miele și ale terților privind drepturile de autor trebuie respectate.

Modulul de comunicare integrat în aparat conține, de asemenea, componente software care sunt transmise în condiții de licență open source. Puteți accesa componentele Open Source incluse, împreună cu prevederile privind drepturile de autor aferente, copii ale respectivelor condiții de licențiere valabile, precum și alte eventuale informații la nivel local, prin IP, prin intermediul unui browser web ([http\[s\]://<ip adrese>/Licenses](http[s]://<ip adrese>/Licenses)). Reglementările privind răspunderea și garanția pentru condițiile de licențiere Open Source indicate acolo se aplică numai raportat la respectivii titulari ai drepturilor.



România  
SC Miele Appliances SRL  
Piața Presei Libere, nr. 3-5,  
București  
Clădirea City Gate, Turnul sudic, parter  
Telefon 021 352 07 77 / 78 / 79  
Fax 021 352 07 76  
E-mail [info@miele.ro](mailto:info@miele.ro)

Miele & Cie. KG  
Carl-Miele-Straße 29  
33332 Gütersloh  
Germania

KFN 4898 ...

ro-RO

M.-Nr. 12 136 850 / 01