

Használati útmutató Ipari mosogatógép PFD 400 PFD 401 / PFD 401 DOS





Feltétlenül olvassa el a Használati utasítást a felállítás, beszerelés - üzembe helyezés előtt. Ezáltal megóvja magát és elkerüli készüléke károsodását.

hu-HU

Tartalom

Útmutatások a leíráshoz	6
Az ipari mosogatógépen elhelyezett szimbólumok.....	7
A kifejezések meghatározása.....	7
Rendeltetésszerű használat	8
A készülék leírása	9
A készülék áttekintése.....	9
Kezelőpanel.....	10
LED a gombmezőkben.....	11
Biztonsági utasítások és figyelmeztetések	12
A mosogatógépen elhelyezett figyelmeztető jelzések és szimbólumok.....	14
A mosogatógép ártalmatlanítása.....	14
Az Ön hozzájárulása a környezetvédelemhez	15
Felhasználói profilok	16
Kezelői csoportok.....	16
Kezelési útmutatások	17
Bekapcsolás.....	17
Kikapcsolás.....	17
Készenlét/Ki.....	18
A kijelző ábrái.....	18
Érintőkijelző.....	18
Állapotablak.....	19
Rendszerüzenetek i	19
Hibaüzenetek !	19
Üzembe helyezés	20
Felállítás és csatlakoztatás.....	20
Folyamat.....	20
Bekapcsolás.....	20
A nyelv kiválasztása.....	20
Wi-Fi beállítása.....	20
Hőmérséklet mértékegységének kiválasztása.....	20
Dátum beállítása.....	21
A napi idő beállítása.....	21
A vízkeménység beállítása.....	21
A vízcsatlakozások kiválasztása.....	22
Az üzembe helyezés lezárult.....	22
Az ajtó nyitása és zárása	23
Az ajtó nyitása.....	23
Az ajtó bezárása.....	23
A regeneráló só betöltése	24
Vízkeménység.....	24
A vízkeménység beállítása.....	24
Sóhiány kijelzése.....	26
Regenerálási tudnivalók.....	26
Készülékzár sóhiány miatt.....	26

Tisztítószeres és öblítőszeres	28
Adagoló rendszerek.....	28
DOS-modul	28
Tisztítószeres.....	29
Az ajtó adagolókészülékének feltöltése	30
Útmutatások a Super rövid programhoz (modelltől függően)	31
Hiányjelzés	31
Tartály cseréje	32
Folyékony tisztítószer adagolása	32
Öblítőszer	33
Hiányjelzés	33
Az ajtó adagolókészülékének feltöltése	33
Hiányjelzés	34
Tartály cseréje	34
 Az edények és evőeszközök elrendezése	35
A mosogatnivaló elrendezése	35
Javaslatunk	36
Felső kosár	37
Felső kosár átállítása	38
Alsó kosár.....	39
Műanyag kosarak használata	40
 Üzemeltetés	41
Bekapcsolás.....	41
Program kiválasztása	41
Programindítás	42
Program indítása időzítővel	42
Program-kijelző	43
A program vége.....	44
Kikapcsolás	44
Az edények kipakolása.....	44
A program megszakítása.....	44
A program leállítása.....	45
  gépfunkciók	46
Menüstruktúra	46
Adagolórendszerek.....	46
Az adagolási utak feltöltése	46
Adagolási utak öblítése	47
  Beállítások	49
Menüstruktúra	49
Pontos idő	50
Dátum.....	51
A kijelző fényereje.....	52
Hangerő.....	52
Gombok reakciója	53
Üdvözlőhang	53
A hőmérséklet mértékegysége.....	54
  Bővített beállítások	55
Menüstruktúra	55

Tartalom

Szűrő programzár	57
Készenlét/Ki.....	57
Üzemi napló.....	58
Program engedélyezése	59
Kedvencek beállítása	59
Kezdőképernyő elrendezése	59
Kedvencek megadása.....	60
Programparaméterek.....	60
Program kiválasztása	60
Tisztítási hőmérséklet.....	61
Behatási idő tisztításnál	61
Utóöblítési hőmérséklet	61
Behatási idő utóöblítésnél.....	61
Megnövelt vízmennyiség.....	62
Köztes öblítés.....	62
Paraméterek visszaállítása	62
Adagoló rendszerek.....	63
Adagolórendszer kiválasztása.....	63
Adagoló az ajtóban	63
Adagolás tartályból aktiválása	64
Tartályból történő adagolás deaktiválása.....	65
Adagolási koncentráció.....	65
Az adagolási utak feltöltése	65
Adagolási utak öblítése	65
Ciklusok az üres állapotig	66
Vízkeménység	66
Regenerálási tudnivalók	66
Memória	67
PIN-kód	67
PIN-kód megadása	67
Bővített beállítások zárolása vagy engedélyezése	68
PIN-kód módosítása	68
Hálózatba kapcsolás/Wi-Fi	68
Wi-Fi beállítása.....	69
Kapcsolat WPS-en.....	69
Soft AP	70
Összekapcsolás Soft-AP segítségével	70
Remoteupdate.....	71
Kereskedő	71
Szoftververzió.....	71
Típustábla.....	71
Gyári beállítások.....	72
Jogi információk.....	72
Tisztítás és ápolás.....	73
Karbantartás.....	73
A kezelőpanel tisztítása	73
A készülék előlapjának tisztítása.....	74
A mosogatótér tisztítása.....	74
Az ajtótomítás és az ajtó tisztítása	74
A mosogatótér szűrőinek tisztítása	75

Hibaelhárítás	77
Műszaki hibák.....	77
Vízbevezetési/-kivezetési hiba.....	78
Megszakítás hibakóddal.....	79
A mosogatógép szokatlanul viselkedik	81
Zajok.....	83
Nem kielégítő mosogatási eredmény	84
Hibák megszüntetése	86
A vízbevezetés szűrőjének tisztítása	86
Üritőszivattyú és visszacsapószelep tisztítása.....	87
Programáttekintés	88
Ügyfélszolgálat	90
Felállítás	91
Felállítás.....	91
Aláépítések	91
Tömlőtartó	91
Állítható lábazati takarólemez (a modelltől függően).....	92
Mosogatógép beállítása és becsavarozása	93
Felállítási hely módosítása.....	93
Villamos csatlakozás	94
Csúcsidő-kizárási lekapcsolás	94
Vízcsatlakozás	95
Vízbevezetés csatlakoztatása.....	95
Vízelvezetés csatlakoztatása	96
Műszaki adatok	97

Figyelmeztetések

 A figyelmeztetések biztonsági szempontból információkat tartalmaznak. Lehetséges személyi sérülésekre és anyagi károkra figyelmeztetnek.

Gondosan olvassa el a figyelmeztetéseket, és vegye figyelembe az ott megadott cselekvési utasításokat és viselkedési szabályokat.

Tudnivalók

A tudnivalók olyan információkat tartalmaznak, amelyekre különösen figyelni kell.

Kiegészítő információk és megjegyzések

A kiegészítő információkat és megjegyzéseket egyszerű keret jelöli.

Kezelési lépések

A kezelést kiemelt kezelési utasítások jelölik. Ezek lépésenként mutatják be a további tennivalókat. Minden kezelési lépés előtt egy fekete négyzet látható.

Példa:

- Nyissa ki az ajtót.





Kijelző

Az ipari mosogatógép kijelzőjén az információk olyan különleges betűtípussal jelennek meg, amelynek képe megfelel a kijelző feliratának.

Példa:

Válassza ki a(z)  Beállítások lehetőséget, és erősítse meg a bevitelt az OK gombbal.

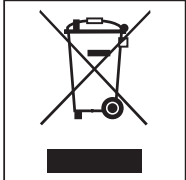
Az ipari mosogatógépen elhelyezett szimbólumok

Szimbólum	Jelmagyarázat
	Figyelmeztető jelzések, lásd „Biztonsági utasítások és figyelmeztetések“
	VDE-jelölés
	A VDE EMC-jelölése
	Az elektromos készülékeket ne háztartási szemétként, hanem külön ártalmatlanítsa, lásd „A régi készülék ártalmatlanítása“
	Az EU CE-jelölése A hozzá tartozó megfelelőségi nyilatkozat mellékelve van a géphez, és a gyártótól szerezhető be.
	Gyártó

A kifejezések meghatározása

Mosogatógép	Ebben a használati útmutatóban az ipari mosogatógépet mosogatógépnek nevezzük.
Mosogatnivaló	A mosogatnivalók fogalmát általánosságban akkor használjuk, ha az előkészítendő tárgyakat nem nevezzük meg közelebbről.
Öblítővíz	Öblítővíznek a víz és a technológiai vegyszerek keverékét nevezzük.
Folyamatkémia	Minden közeget, amelyet programlefutás közben adagolnak, általános elnevezéssel folyamatvegyszereknek nevezzük, ilyen pl. a tisztítószer.
Ciklus	A gépi tisztítási és előkészítési eljárás összefoglaló elnevezése a ciklus.

Rendeltetésszerű használat

- ▶ Ez a Miele mosogatógép a rövid programidőinek és nagy tisztítási teljesítményének köszönhetően ipari mértékű használatra tervezték, pl.
 - Éttermek és vendéglők
 - Szállodák és panziók
 - Klubházak és
 - egyéb hasonló üzemi környezetek
- ▶ A használati útmutató további részében mosogatógépnek nevezünk az ipari mosogatógépet. Az ipari mosogatógépben elmosogatható eszközöket, mint pl. tányérokat, csészéket, poharakat és evőeszközöket, ha nincsenek pontosabban meghatározva, általánosan mosogatnivalónak nevezünk a használati útmutatóban.
- ▶ A mosogatógépet kizárólag „mosogatógépként“, azaz edények tisztítására használja. Semmilyen más felhasználás, átépítés és módosítás nem megengedett.
- ▶ A mosogatógépet kizárólag belső térben, rögzített helyen történő használatra tervezték.
- ▶ A kosarakba való speciális betétek csak rendeltetésszerűen használhatók.
- ▶ A mosogatógép nem használható gyógyászati termékek tisztítására.
- ▶ Olyan személyeknek, akik fizikai, érzékelési vagy szellemi képességeik korlátozottsága miatt vagy tapasztalatlanságuk, tudatlanságuk okán nincsenek abban az állapotban, hogy az ipari mosogatógépet biztonságosan kezelhetnék, nem szabad ezt az ipari mosogatógépet felelős személy felügyelete vagy útmutatása nélkül használniuk.
- ▶ A mosogatógépet csak a betanított személyzet kezelheti. A kezelő személyzetnek rendszeresen oktatást és képzést kell tartani.
- ▶ Ügyeljen a mosogatógép közelében tartózkodó gyermekekre. Ne engedje, hogy a gyermekek a mosogatógéppel játszanak. Fennáll többek között annak a veszélye, hogy a gyermekek bezárják magukat a mosogatógépbe.
- ▶ Gyerekek az mosogatógépet nem használhatják.

A készülék áttekintése

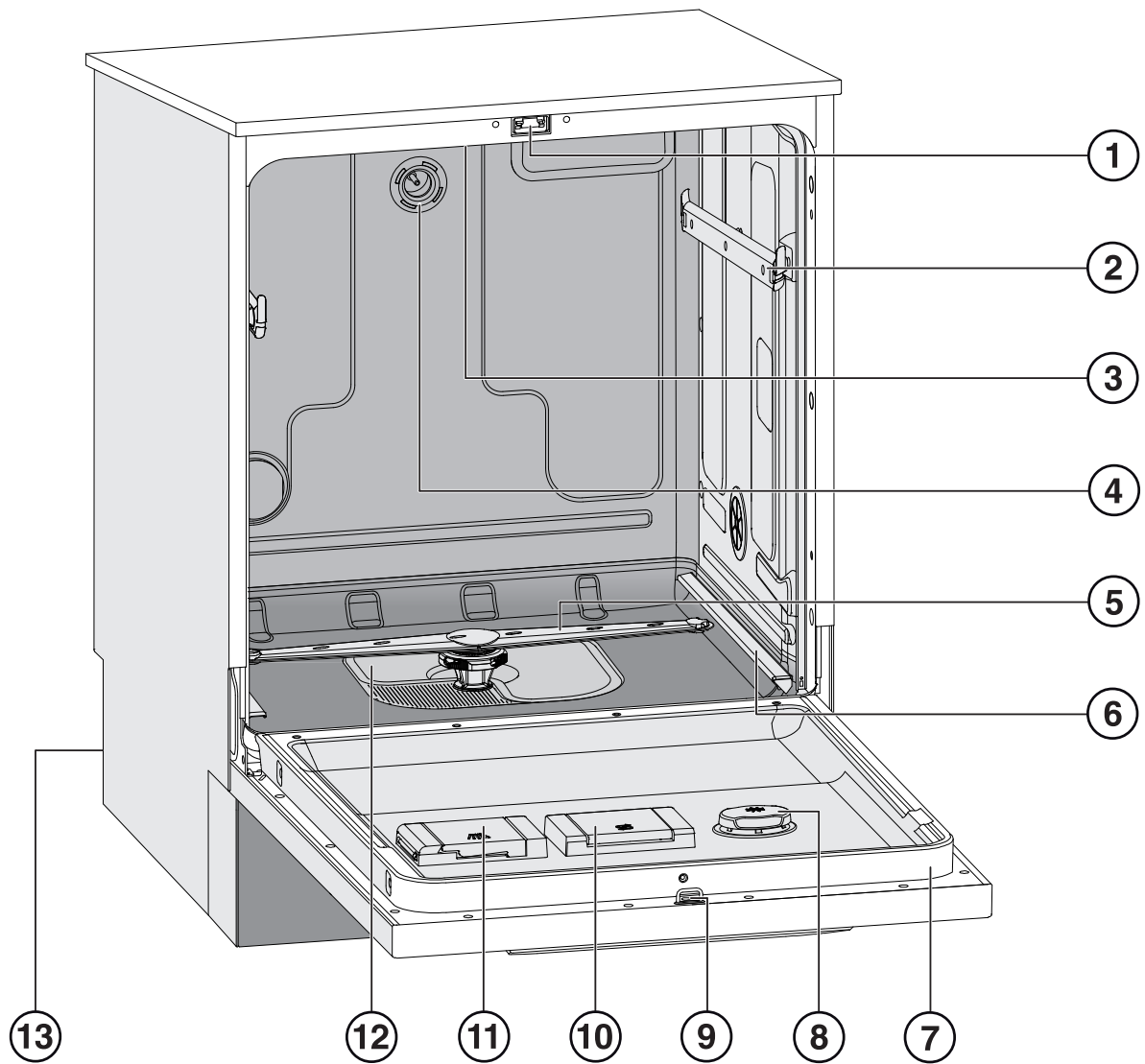



- | | |
|-------------------------------|---|
| ① Ajtózár | ⑧ Tartály öblítőszerhez |
| ② Felső kosár vezetősínjei | ⑨ Az ajtózár zárófüle |
| ③ A készülék felső szórókarja | ⑩ A regenerálósó tartálya |
| ④ Felső kosár vízcsatlakozása | ⑪ Por állagú tisztítószer tartálya |
| ⑤ A készülék alsó szórókarja | ⑫ Szűrőkombináció |
| ⑥ Alsó kosár vezetősínjei | ⑬ Hátoldal: |
| ⑦ Típus tábla | – Villamos és vízcsatlakozások |
| | – Szívó láncza/-ák külső tartályokhoz (modelltől függően) |
| | – Csatlakozók külső adagolómodulokhoz (DOS-modulok) |

A készülék leírása

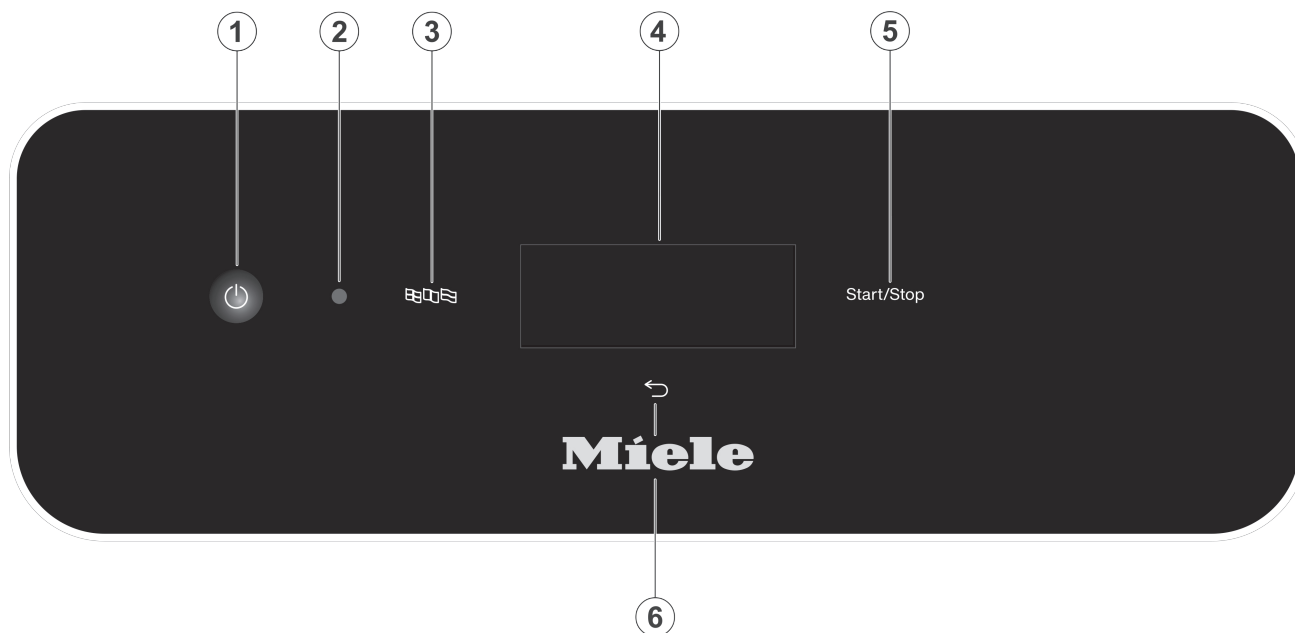
Kezelőpanel



- ①  (Be/Ki) gomb
A mosogatógép be- és kikapcsolása
- ② Vevőszolgálati interfész
Vizsgálati és adatátviteli pont a Miele vevőszolgálatára számára.
- ③  gomb (nyelvválasztás)
A kijelző nyelvének kiválasztása
- ④ Érintőkijelző
A kezelőelemek megjelenítése és kiválasztása
- ⑤ *Start/Stop* gomb
Program indítása ill. megszakítása
- ⑥  gomb (megszakítás vagy vissza)
A kezelőfelületen szakítsa meg a folyamatot, ne a programot szakítsa meg!

LED a gombmezőkben

A gombmezőkbe LED-ek vannak besüllyesztve. Ezek jelzik a mosogatógép állapotát.

Gombmező	LED	Kijelző	Állapot
Kijelző (reakció a  be-/kikapcsoló gombra)		BE	A mosogatógép bekapcsolva.
		KI	A mosogatógép kikapcsolva.
Start/Stop gomb	Erősödő és gyengülő	KI	A mosogatógép készenlétben van
		BE	Egy programot kiválasztottak, de még nem indították el.
		BE	A kijelzőn tájékoztató üzenet jelent meg
	Pirosan villog		Hiba lépett fel (lásd a hibaüzenetet a kijelzőn és a „Hibaelhárítás“ fejezetben).
	BE		Egy program fut.
	KI		Egy program befejeződött.

Biztonsági utasítások és figyelmeztetések

Szakszerű felállítás

- ▶ A mosogatógépet nem szabad robbanás- és fagyveszélyes területeken felállítani.
- ▶ A stabil helyzet biztosítása érdekében az aláépíthető mosogatógépeket csak olyan, egy darabból álló munkalap alá szabad beépíteni, amely a szomszédos szekrényekkel össze van csavarozva.
- ▶ A mosogatógép környezetében lehetőség szerint csak ipari célú bútorokat szabad használni, hogy a lehetséges kondenzvíz okozta károk kockázatát elkerüljék. Az érzékeny bútorok az opcionálisan kapható gőzvédő készlet felhelyezésével védhetők meg. A gőzvédő fóliát a mosogatógép nyitási tartományában kell a munkafelület aljára ragasztani.

Műszaki biztonság

- ▶ A mosogatógépet csak a Miele vevőszolgálatnak, szakkereskedőnek vagy egy megfelelően kiképzett szakembernek szabad üzembe helyeznie, karbantartania vagy javítania. A szakszerűtlen telepítési és karbantartási munkálatok vagy javítások veszélyeztethetik a felhasználót.
- ▶ Használat előtt ellenőrizze, hogy vannak-e látható külső sérülések a mosogatógépen. Sérült mosogatógépet semmiképpen se helyezzen üzembe. A sérült mosogatógép veszélyeztetheti a személyes biztonságát!
- ▶ A sérült vagy tömítetlen mosogatógépet azonnal helyezze üzemben kívül, és értesítse a Miele vevőszolgálatot, a Miele szakkereskedőjét vagy a megfelelően képzett szakembereket.
- ▶ Hibás alkatrészeket csak eredeti Miele alkatrészekre szabad kicserélni. Csak ezen alkatrészek esetében garantálja a Miele, hogy a biztonsági követelményeket teljes mértékben teljesítik.
- ▶ A mosogatógép elektromos biztonsága csak akkor biztosított, ha az előírászerűen felszerelt védővezető rendszerre van rácsatlakoztatva. Kétség esetén vizsgáltsa meg a házi elosztó rendszert egy elektrotechnikai szakemberrel.
- ▶ Vegye figyelembe a használati útmutató és a telepítési terv telepítési útmutatásait.
- ▶ Győződjön meg arról, hogy a típustáblán található csatlakoztatási adatok (feszültség, frekvencia és biztosíték) megegyeznek az elektromos hálózat adataival.
- ▶ A mosogatógéppel nem szabad más elektromos készülék csatlakozódugóját eltakarni, mivel a beépítőszekrény mélysége túl kicsi lehet, és a dugóra ható nyomás miatt fennáll a túlmelegedés veszélye. Vegye figyelembe az „Elektromos csatlakozás“ fejezetben leírtakat.
- ▶ A mosogatógép nem csatlakoztatható a hálózatra elosztón vagy hosszabbítón keresztül, mivel ezek nem garantálják a szükséges biztonságot (pl. túlmelegedés veszélye).
- ▶ Semmiképpen se nyissa meg a mosogatógép házát. Az áramvezető csatlakozók esetleges megérintése, valamint a villamos és mechanikai felépítés megváltoztatása veszélyt jelent önre, és adott esetben a készülék működési zavarához vezethet.
- ▶ Nem szabad üzembe helyezni a mosogatógépet, ha a csatlakozóvezeték megsérült. A sérült vezetéket egy megfelelő csatlakozóvezetékre kell kicserélni. Biztonsági okokból a cserét csak a Miele vevőszolgálat vagy egy megfelelően képzett szakember végezheti el.

- ▶ Karbantartás során válassza le a készüléket a villamos hálózatról.
- ▶ A vízcsatlakozás műanyag háza két elektromos szelepet tartalmaz. Ne merítse a házat folyadékba.
- ▶ A vízbevezető tömlő feszültségvezető vezetékeket tartalmaz. A tömlőt emiatt nem szabad megrövidíteni.

Szakszerű használat

- ▶ A mosogatógép csak vízzel és mosogatógépben használható tisztítószerrel üzemeltethető, szerves oldószerek vagy gyúlékony folyadékok nem használhatók benne. Többek között robbanásveszély áll fenn, illetve a gumi és műanyag alkatrészek károsodása és a folyadékok ennek betudható kiömlése miatt anyagi kár keletkezhet.
- ▶ Csak mosogatógépben használható mosogatószereket alkalmazzon. Más tisztítószer használata esetén megsérülhet a mosogatnivaló és a mosogatógép.
- ▶ Ne álljon vagy üljön rá a nyitott ajtóra. A mosogatógép megbillenhet vagy megsérülhet.
- ▶ A vízvezeték-hálózaton végzett munkálatok után légteleníteni kell a mosogatógéphez menő vízvezetékét, mert ellenkező esetben alkatrészek károsodhatnak.
- ▶ Vegye figyelembe, hogy a mosogatógép magas hőmérséklet mellett üzemel. Az ajtó kinyitásokor fennáll az égési sérülések és a leforrázás veszélye! Az edényeknek, a kosaraknak és betéteknek először le kell hűlniük. Távolítsa el a mosogatótérben adott esetben összegyűlt forró vizet.
- ▶ A mosogatótérben található víz nem ivóvíz!
- ▶ A mosogatnivaló előzőekben leírt kezelési eljárásai (pl. kézi mosogatószerrel és más tisztítószerekkel), valamint egyes szennyeződések és néhány tisztítószer, habot képezhetnek. A hab befolyásolhatja a tisztítás eredményét.
- ▶ A mosogatótérből kifolyó hab anyagi károkat okozhat a mosogatógépben. Ha kifolyik a hab, azonnal szakítsa meg a programot, és válassza le a készüléket az elektromos hálózatról!
- ▶ A padlón lévő nedvesség a padló és a lábbeli jellegétől függően csúszásveszélyt jelenthet. Lehetőség szerint tartsa szárazon a padlót, és haladéktalanul távolítsa el a folyadékokat arra megfelelő eszközökkel. Veszélyes anyagok és forró folyadékok eltávolítása esetén foganatosítson megfelelő védőintézkedéseket.
- ▶ Tisztítószerek és speciális termékek alkalmazásánál feltétlenül vegye figyelembe a tisztítószergyártók útmutatásait. Az adott tisztítószert csak a gyártó által megjelölt esetekben alkalmazza, hogy elkerülje az anyagi károkat és adott esetben az esetleges heves kémiai reakciókat (pl. durranógáz reakció).
- ▶ Anyagi károk és korrózió elkerülése érdekében nem juthatnak savak, kloridtartalmú oldatok és korrodáló vasanyagok a mosogatótérbe és a külső burkolatra.
- ▶ Ne tisztítson a mosogatógépben hamuval, homokkal, viasszal, kenőanyagokkal vagy festékekkel szennyezett tárgyakat. Ezek az anyagok károsítják a mosogatógépet.
- ▶ A mosogatógépet és annak közvetlen környezetét nem szabad pl. víztömlővel vagy magasnyomású tisztítóval lelocsolni.

Biztonsági utasítások és figyelmeztetések

- ▶ A korrózió általi károk elkerülése érdekében ügyeljen arra, hogy a külső burkolat ne kerüljön érintkezésbe savtartalmú oldatokkal/gőzökkel.
- ▶ Állítva történő elrendezésénél ügyeljen az éles, hegyes evőeszközök általi sérülésveszélyre. Rendezze el úgy az evőeszközöket, hogy azok ne okozhassanak sérülést.

Tartozékok

- ▶ Csak Miele kiegészítő készülékeket szabad a megfelelő alkalmazási célra csatlakoztatni. A tartozék termékjelölését megnevezi Önnek a Miele.
- ▶ Csak Miele kosarakat és betéteket szabad használni. A Miele tartozékok megváltoztatása vagy más kosarak és betétek használata esetén a Miele nem tudja biztosítani a kielégítő tisztítási eredményt. Az ebből eredő károk nem garanciálisak.

A mosogatógépen elhelyezett figyelmeztető jelzések és szimbólumok

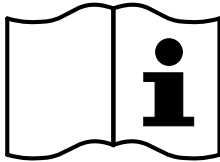

Figyelem:
Vegye figyelembe a használati utasítást!

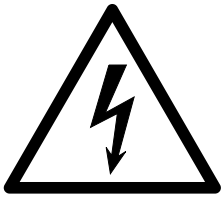

Figyelem:
Áramütés veszélye!



Figyelmeztetés a forró felületekre:
Az ajtó nyitásakor a mosogatótér nagyon forró lehet!



Vágásveszély:
A gép szállítása és felállítása során viseljen vágásbiztos védőkesztyűt.

A mosogatógép ártalmatlanítása

- ▶ Biztonsági és környezetvédelmi okokból minden vegyszert a gyártó adatainak és biztonsági előírásainak figyelembe vételével selejtezzon le (használjon védőszemüveget és kesztyűt!).
- ▶ Távolítsa el, ill. rongálja meg az ajtózárat, hogy a gyerekek ne tudják bezárni magukat. Ezután a mosogatógépet juttassa el egy előírásoknak megfelelő ártalmatlanítóba (lásd: „Az ön hozzájárulása a környezetvédelemhez“).

A csomagolás ártalmatlanítása

A csomagolás a kezelést szolgálja, és megvédi a készüléket a szállítási sérülésektől. A csomagolóanyagokat környezetvédelmi és hulladékkezelés-technikai szempontok alapján választottuk ki, és általában újrahasznosíthatók.

A csomagolásnak az anyagkörforgásba való visszavezetése nyersanyagot takarít meg. Használja az újrafelhasználható anyagok anyagspecifikus gyűjtőhelyeit, és vegye igénybe az anyagspecifikus visszajuttatási lehetőségeket. A szállítási csomagolást a Miele szakkereskedő visszaveszi.

A régi készülék ártalmatlanítása

Az elektromos és elektronikus készülékek számos értékes anyagot tartalmaznak. Ugyanakkor tartalmaznak olyan anyagokat, elegyeket és alkatrészeket is, amelyek működésükhöz és biztonságosságukhoz voltak szükségesek. A háztartási szemétként kerülve, illetve nem szakszerű kezelés esetén ezek veszélyeztethetik az emberi egészséget és károsíthatják a környezetet. Ezért régi készülékét semmi esetre se dobja a háztartási szemétként.

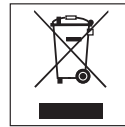

Helyette az önkormányzatoknál, a kereskedőknél vagy a Mielénél hivatalosan kijelölt, az elektromos és elektronikus készülékek ingyenes leadására és hasznosítására szolgáló gyűjtő- és visszavételi helyeket használja. Az esetlegesen az ártalmatlanítani kívánt régi készüléken maradt személyes adatok törléséért törvényileg ön felel. Önnek törvényi kötelessége, hogy a készülék által nem szorosan körülzárt, roncsolás nélkül kivethető elhasznált elemeket és akkumulátorokat, valamint lámpákat roncsolás nélkül vegye ki. Vigye el ezeket egy megfelelő gyűjtőhelyre, ahol ingyenesen leadhatja őket. Gondoskodjon arról, hogy a régi készülékét az elszállításig gyermekek elől biztosan elzárt helyen tárolják.

Kezelői csoportok

A kezelők két csoportra oszthatók:

- **Kezelőszemélyek**

A kezelőszemélyeknek meg kell tanulniuk a kezelési funkciókat és a mosogatógép feltöltését, és rendszeres képzésen kell részt venniük, hogy a mindennapi rutin során biztonságosan tudják a munkát elvégezni.

- **Tapasztalt kezelőszemélyek**

A tapasztalt kezelőszemélyek ezenkívül zárolhatják a programok használatát, és programparamétereket módosíthatnak. Ezeket a funkciókat a vezérlés egy PIN-kóddal védett tartománya tartalmazza.



Kezelés

A kezelés vagy az érintőkijelző, vagy a kezelőpulton lévő gombok segítségével végezhető.

A kezelőpult érintőgombjai, valamint a kijelző gombjai ujjal történő érintésre reagálnak. Az érintőgombok minden megérintését gombhang igazolja vissza. A gombhang hangerejét módosíthatja vagy ki is kapcsolhatja (lásd a „Beállítások/Hangerő“ fejezetet).

Az érintőgombokat és az érintőkijelzőt tartalmazó kezelőpult hegyes és éles tárgyakkal, pl. szegekkel megkarcolható. A kezelőpanelt kizárólag ujjal érintse meg.

Bekapcsolás

A mosogatógépnek az elektromos hálózatra csatlakoznia kell.

- Nyomja addig a  gombot, amíg a következő megjelenik a kijelzőn:



Amint a mosogatógép üzemkész, a kijelző vált, és a programválasztékot mutatja, pl.

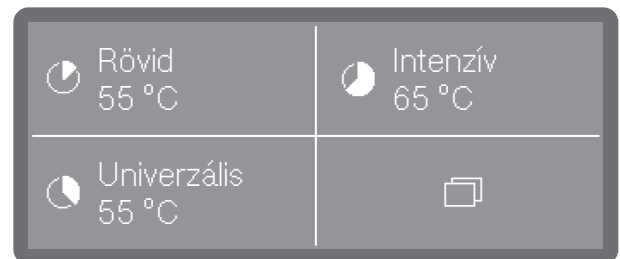

Ha a Memória funkciót aktiválták, az utoljára elindított program jelenik meg, pl.:

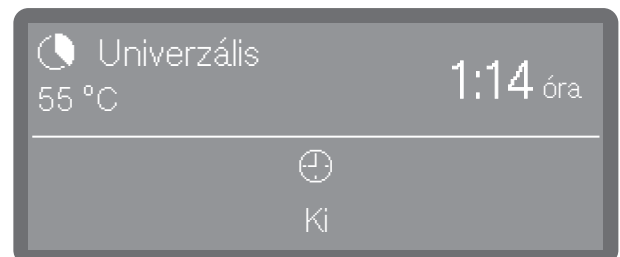

Kikapcsolás

- Nyomja meg a(z)  gombot.

Kezelési útmutatások

A mosogatógép kb. egy percig még készenléti üzemmódban marad, mielőtt teljesen kikapcsol.

Készenlét/Ki

Ha a mosogatógépet tíz percig nem használják, üzemi készenlétbe (készenlét) állítható, vagy automatikusan lekapcsolható (Off).

A készenléti üzemmódban a mosogatógép bekapcsolva marad, és a *Start/Stop* gomb villog. A *Start/Stop* gomb megnyomásával, a kijelző megérintésével, vagy az ajtó nyitásával a mosogatógép újraaktiválható.

Az automatikus lekapcsolása után a mosogatógép kikapcsol, és a  gomb megnyomásával ismét bekapcsolható.

A kijelző ábrái



Ebben a használati útmutatóban a kijelzőn látható összes ábra esetében példaábrákról van szó, amelyekről a tényleges kijelzések eltérhetnek.

Érintőkijelző

Az üzemmódban a kijelző 2–4 mezőre van felosztva. A mezők kapcsológombok, amelyek koppintással közvetlenül kiválaszthatók.

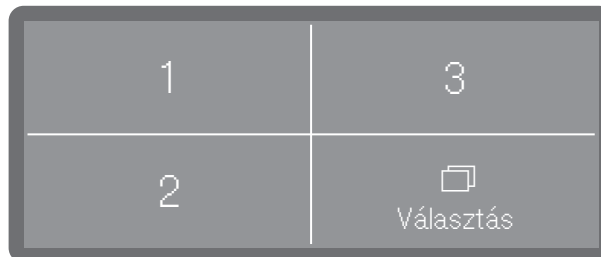
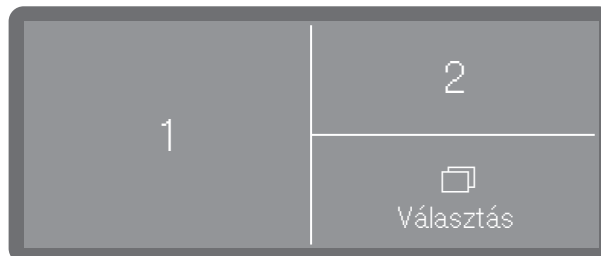

Az 1–3. mezőkben gyárilag előre kiválasztott programok vannak elhelyezve. Azonban tetszőleges kedvenc programok is elhelyezhetők itt. A(z)  (Választás) segítségével nyitja meg a rendszer beállításokat.

A rendszer beállítások, valamint a rendszer- és hibaüzenetek kijelzése három oszlopra vannak felosztva.

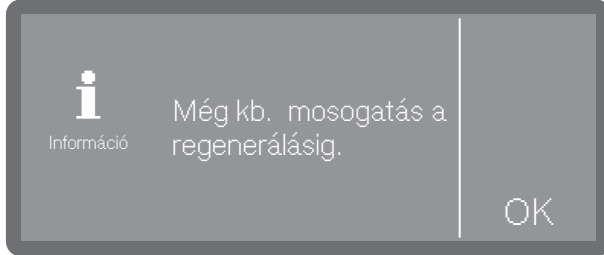

A bal oldali oszlopban az aktuálisan kiválasztott menü látható piktogrammal, vagy rendszer-, ill. hibaüzenetek esetében az információkra **i** vagy hibákra  vonatkozó piktogramok jelennek meg.

A középső oszlop tartalmazza a kiválasztható menüopciókat, valamint a rendszer- és hiba üzeneteket.

Ha az adott kontextusban szükséges, a jobb oldali oszlopban kezelőelemek jelennek meg, pl. \wedge és \vee nyílombok vagy egy OK gomb.

Állapotablak

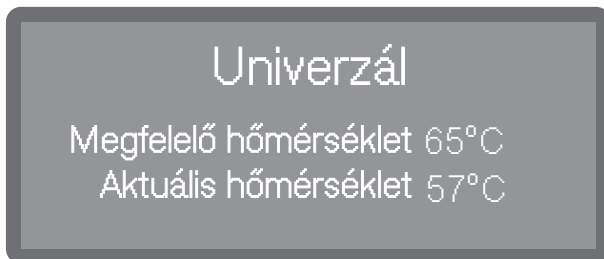

Programfolyamat során a kijelzőn egy **i** szimbólum jelenik meg. Ha erre rákoppintanak, 10 másodpercre megnyílik egy állapotablak, amelynek segítségével különféle paraméterek és állapot üzenetek jeleníthetők meg a futó programhoz.

Rendszerüzenetek **i**

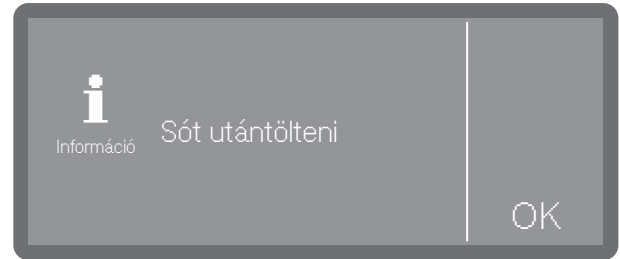

A **i** szimbólum a rendszer üzeneteket jelzi. Ezek tájékoztatást adnak az aktuális folyamatról és a készülék állapotáról. A rendszerüzenetek a programok végén egyesével jelennek meg. Ha több rendszerüzenet várokozik, azok egymás után jelennek meg, és egyesével kell őket nyugtázni az OK gombra kattintva.

Hibaüzenetek



Hiba esetén egy  figyelmeztető jel jelenik meg a kijelzőn, és a *Start/Stop* gomb egymásutánban pirosan villog. Ha a hangjelzéseket aktiválták, figyelmeztető hang is hallható.

- A figyelmeztető jelre koppintva nyugtázza a hibát. Ezután kövesse a kijelző, valamint a „Működési zavarok elhárítása“ fejezet utasításait.



Üzembe helyezés

Felállítás és csatlakoztatás

Az üzembe helyezés előtt a mosogatógépet stabilan fel kell állítani, a vízbevezetéseket és vízkivezetéseket csatlakoztatni kell, valamint az elektromos csatlakoztatást el kell végezni. Ehhez vegye figyelembe a „Felállítás“, a „Vízcsatlakozás“ és az „Elektromos csatlakozás“ fejezetek utasításait, valamint a telepítési tervet.

Folyamat

Az üzembe helyezésnél meghatározott folyamatról van szó, amely nem szakítható meg.

A vízcsatlakozások kivételével összes beállítás módosítható utólag a(z)  Készülék-funkciók,  Beállítások és  További beállítások menük segítségével.



Bekapcsolás

- Nyomja meg a(z)  gombot.

A nyelv kiválasztása

Az üzembe helyezés a kijelző nyelvének kiválasztásával kezdődik.



- Görgessen a  és  nyíl gombok segítségével a kívánt nyelvre, és koppintással válassza ki azt.

Wi-Fi beállítása

A következő lépésben csatlakoztathatja mosogatógépét a Wi-Fi-re.

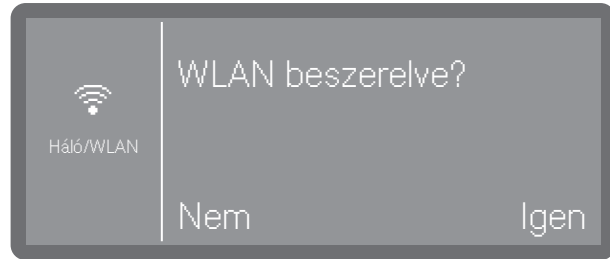

- Válassza a Nem lehetőséget, ha mosogatógépét nem, vagy csak később szeretné a Wi-Fi hálózatra bekötni.
- Ha az Igen lehetőséget választja, a rendszer a következő lépésekben végigvezeti önt a beállítás folyamatán. Kérjük, ehhez vegye figyelembe a „Bővített beállítások, Hálózatra kapcsolás/Wi-Fi“ fejezetet.

Hőmérséklet mértékegységének kiválasztása



- °C
Hőmérséklet megjelenítése Celsius fokban.
- °F
Hőmérséklet megjelenítése Fahrenheit fokban.
- Koppintással válassza ki a kívánt opciót.

Dátum beállítása



- Az évet a \wedge és \vee nyíl gombokkal állítsa be.

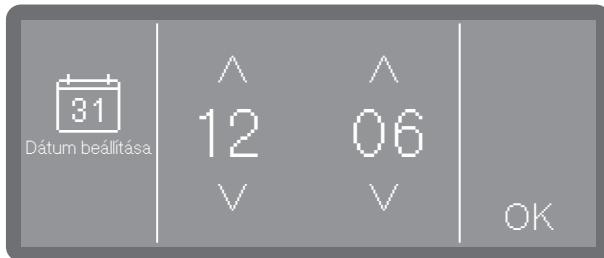

- A napot és a hónapot a \wedge és \vee nyíl gombokkal állítsa be.
- Mentse el a beállítást az OK gombbal.

A napi idő beállítása

A napi idő beállítása a beállított formátumban végezhető el.

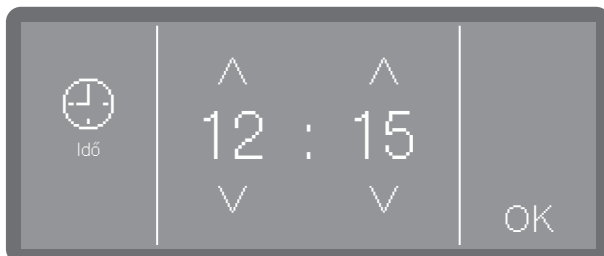

- A napi időt a \wedge (növekvő) és \vee (csökkenő) nyíl gombokkal állítsa be, és a bevittet az OK gombbal erősítse meg.

A vízkeménység beállítása

Az illetékes vízmű ad tájékoztatást a vezeték víz keménységi fokáról.

Változó vízkeménység esetén mindig a legmagasabb értéket állítsa be. Ha pl. a vízkeménység 1,4 és 3,1 mmol/l (8 és 17 °dH) között ingadozik, 3,1 mmol/l (17 °dH) értékre kell beállítani.

Az értékeket a vízkeménység beállításához „A regeneráló só betöltése“ című fejezet táblázatában találja.

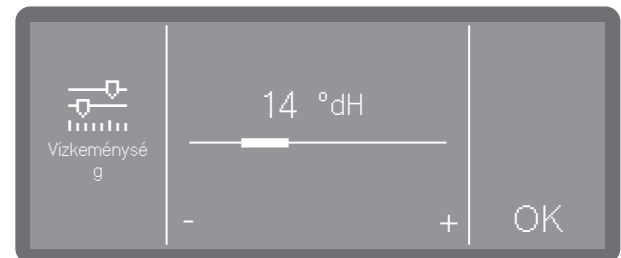

- A vízkeménységet a - (alacsonyabb) vagy + (magasabb) jelre koppintva állítsa be.
- Mentse el a beállítást az OK gombbal.

Amennyiben a későbbiekben az ügyfélszolgálathoz fordul, megkönnyíti a szerelő munkáját, ha ismeri a vízkeménységet. Ezért dokumentálja a vízkeménységet a „Regeneráló só betöltése“ fejezetben.

Üzembe helyezés

A vízcsatlakozások kiválasztása

Ez a választási lehetőség csak az egynél több vízcsatlakozással rendelkező mosogatógépeknél adott (modelltől függően).

Gyárilag minden meglévő vízcsatlakozás aktívra van a vezérlésben. Ezután az egyes vízcsatlakozások inaktívra állíthatók, ha pl. nem állnak rendelkezésre csatlakoztatási lehetőségek.

Az üzembe helyezés befejezését követően a Miele ügyfélszolgálat ismét be tudja állítani a vízcsatlakozásokat.

- Válassza ki a meglévő vízcsatlakozások egyikét, pl.:

- Meleg víz

Meleg víz csatlakozása

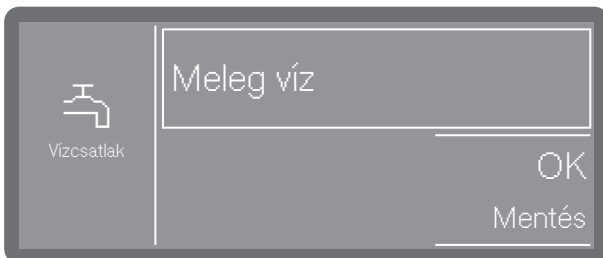

A keret az aktivált vízcsatlakozást jelzi. Koppintásra a keret eltűnik, és a vízcsatlakozás tartósan kikapcsol.

- A kiválasztás megerősítéséhez válassza a(z) OK lehetőséget.

Az üzembe helyezés lezárult

Az üzembe helyezés az alábbi üzenettel zárul le sikeresen.

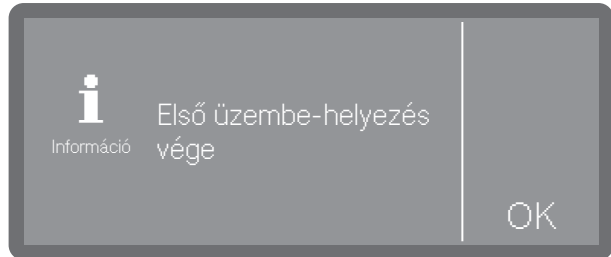

- Hagyja jóvá az üzenetet az OK gombbal.

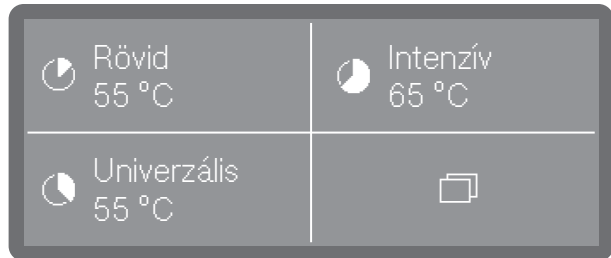

A mosogatógép most üzemkész.

Az ajtó nyitása

⚠ Forrázás-, égés-, ill. marásveszély!
Ha az ajtót programlefutás közben nyitják ki, forró víz és folyamatvegyszer távozhat. Ezenkívül a futó program megszakad, és bizonyos körülmények között akár le is áll. Akkor nyissa ki az ajtót, ha nincs futó program.

A mosogatógép kezelőpultja egyben ajtófogantyúként is szolgál.



- Fogja meg a kezelőpult alatti fogólécet, és nyissa ki ajtót.

Az ajtó bezárása

- Ügyeljen arra, hogy semmilyen tárgy vagy mosogatnivaló ne nyúljon be az ajtó zárési tartományába.

⚠ Zúzódásos sérülések veszélye.
Ne nyúljon az ajtó zárési tartományába. Zúzódásveszély áll fenn.

- Az ajtót hajtsa fel, és ütközésig nyomja be.

A regeneráló só betöltése

Vízkeménység

A jó tisztítási eredmények eléréséhez lágy, alacsony mésztartalmú vízre van szükség. Kemény vezetékes víznél fehér lerakódások keletkeznek a mosogatnivalón és a mosogatótér falain.

Ezért a 0,7 mmol/l (4 °dH) vízkeménységtől kezdődően a vezetékes vizet lágyítani kell. Ez programlefutás közben automatikusan megtörténik a beépített vízlágyító berendezésben.

Ehhez a vízlágyító berendezést pontosan a vezetékes víz keménységére kell beállítani (lásd a „Vízkeménység beállítása“ fejezetet).

Az illetékes vízmű ad tájékoztatást a vezetékes víz keménységi fokáról.

Amennyiben a későbbiekben az ügyfélszolgálathoz fordul, megkönnyíti a szerelő munkáját, ha ismeri a vízkeménységet. Ezért kérjük, tüntesse fel itt a vezetékes víz keménységét:

_____ mmol/l vagy °dH

Ezen felül a vízlágyító berendezést rendszer időközönként regenerálni kell. Ehhez speciális regeneráló sóra van szükség. A regenerálás programlefutás közben automatikusan végbemegy.

Amennyiben a vízkeménység tartósan 0,7 mmol/l (4 °dH) alatt van, nem kell regeneráló sót betölteni. A vízkeménységet ennek ellenére be kell állítani.

A vízkeménység beállítása

A vízkeménység 0 és 12,5 mmol/l (0-70 °dH) közé állítható be.

A vízkeménység gyárilag 2,5 mmol/l (14 °dH) értékre van előre beállítva.

Változó vízkeménység esetén mindig a legmagasabb értéket állítsa be. Ha pl. a vízkeménység 1,4 és 3,1 mmol/l (8 és 17 °dH) között ingadozik, 3,1 mmol/l (17 °dH) értékre kell beállítani.

A vízkeménység beállítási értékeit a következő oldalon lévő táblázatban találja.

A menübe az alábbi beviteli útvonalon juthat el.

Választás

Továbbiak

Vízkeménység

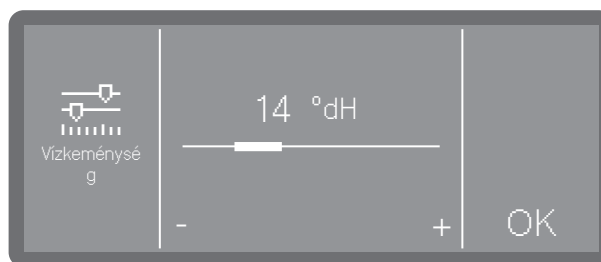

- A vízkeménységet a - (alacsonyabb) vagy + (magasabb) jelre koppintva állítsa be.
- Mentse el a beállítást az OK gombbal.

Beállítási táblázat

°dH	°f	mmol/l	Display
0	0	0	0
1	2	0,2	1
2	4	0,4	2
3	5	0,5	3
4	7	0,7	4
5	9	0,9	5
6	11	1,1	6
7	13	1,3	7
8	14	1,4	8
9	16	1,6	9
10	18	1,8	10
11	20	2,0	11
12	22	2,2	12
13	23	2,3	13
14	25	2,5	14 *)
15	27	2,7	15
16	29	2,9	16
17	31	3,1	17
18	32	3,2	18
19	34	3,4	19
20	36	3,6	20
21	38	3,8	21
22	40	4,0	22
23	41	4,1	23
24	43	4,3	24
25	45	4,5	25
26	47	4,7	26
27	49	4,9	27
28	50	5,0	28
29	52	5,2	29
30	54	5,4	30
31	56	5,6	31
32	58	5,8	32
33	59	5,9	33
34	61	6,1	34
35	63	6,3	35

°dH	°f	mmol/l	Display
36	65	6,5	36
37	67	6,7	37
38	68	6,8	38
39	70	7,0	39
40	72	7,2	40
41	74	7,4	41
42	76	7,6	42
43	77	7,7	43
44	79	7,9	44
45	81	8,1	45
46	83	8,3	46
47	85	8,5	47
48	86	8,6	48
49	88	8,8	49
50	90	9,0	50
51	91	9,1	51
52	93	9,3	52
53	95	9,5	53
54	97	9,7	54
55	99	9,9	55
56	100	10,0	56
57	102	10,2	57
58	104	10,4	58
59	106	10,6	59
60	107	10,7	60
61	109	10,9	61
62	111	11,1	62
63	113	11,3	63
64	115	11,5	64
65	116	11,6	65
66	118	11,8	66
67	120	12,0	67
68	122	12,2	68
69	124	12,4	69
70	125	12,5	70

*) gyári beállítás

A regeneráló só betöltése

Sóhiány kijelzése

A sótartály alacsony töltöttségi szintje és újabb regeneráció esetén a kijelzőn a következő utasítás jelenik meg:

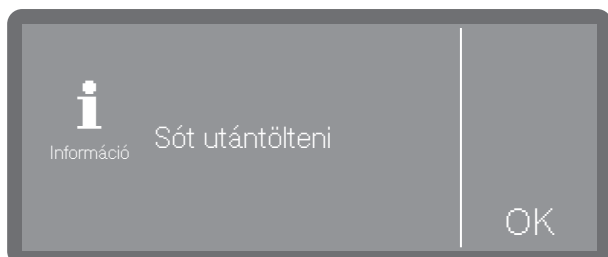

- Hagyja jóvá az üzenetet az *OK* gombbal.
- Töltse fel regeneráló sóval a leírtaknak megfelelően.

Ha az üzenet első alkalommal jelenik meg, a beállított vízkeménységtől függően további programok még esetleg végrehajthatók. Ha nem pótolja a sót, az üzenet minden program vége után ismételten megjelenik.

Regenerálási tudnivalók

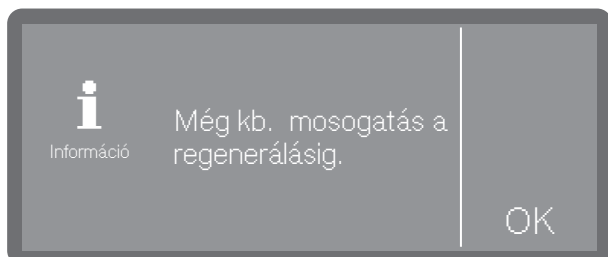

Beállíthatja, hogy a rendszer hány tisztítási ciklussal előbb figyelmeztesse a közeledő regenerációra, lásd „További beáll.“ fejezet, „Regenerálási tudnivalók“.

Készülékzár sóhiány miatt

Ha a vízlágyító berendezésben lévő sólet felhasználták, a kijelzőn hibaüzenet jelenik meg, és a gép tovább nem használható.



A figyelmeztető jelre koppintva nyugtázza a hibát. Ezután kövesse a kijelzőn megjelenő utasításokat:

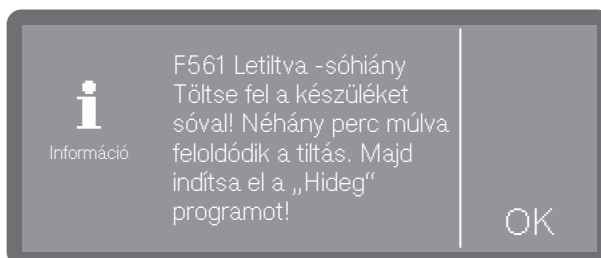

- Töltse fel regeneráló sóval a leírtaknak megfelelően.

A készülékzár a só betöltése után néhány percnyi késéssel megszűnik.

A regeneráló só betöltése

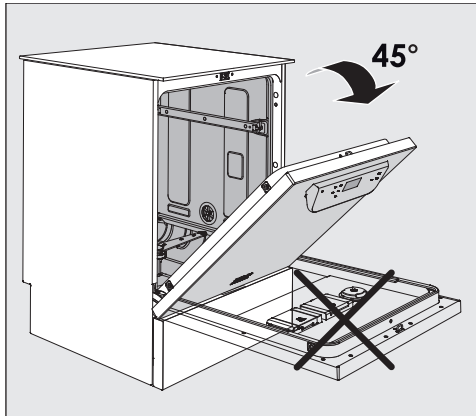

- A só betöltésekor **csak félig** nyissa ki az ajtót, hogy a só teljesen a tartályba jusson.

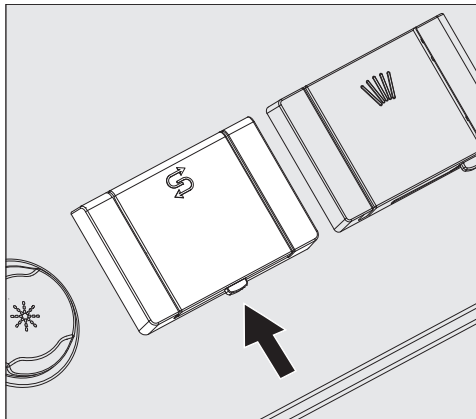

- Nyomja meg a sótartály fedelén levő nyitógombot a nyíl irányába. A fedél hirtelen kinyílik.
- Hajtsa fel a betöltőtölcsért.

Ne töltsön vizet a tartályba!

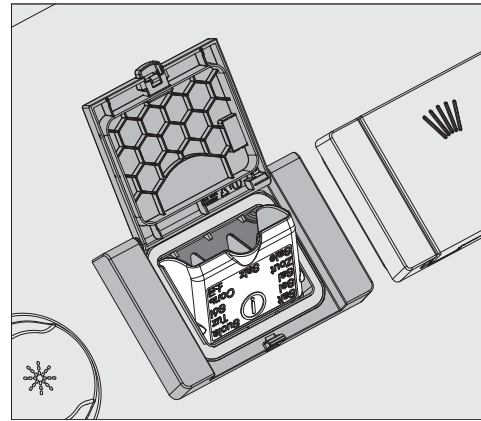

- Legfeljebb annyi sót töltsön a tartályba, hogy a betöltőtölcsért ismét könnyen rá tudja hajtani. A tartályba az első betöltéskor a szemcsemérettől függően kb. 2 kg só fér bele. Utántöltésnél kevesebb sóra van szükség, mivel még sómaradványok találhatóak a tartályban.

A só betöltésekor víz folyhat ki a tartályból.

- Tisztítsa meg a sómaradványoktól a betöltési területet és a körbefutó tömítést, majd zárja le a tartály fedelét.
- A mosogatótér korróziójának megakadályozása érdekében rögtön a só betöltése után azonnal indítsa el a(z) Hideg programot mosogatnivaló nélkül. Ezzel felhígítja és kiöblíti az esetleg kifolyt sólét.

Tisztítószer és öblítőszer

Adagoló rendszerek

⚠ A folyamatvegyyszerek veszélyesek az egészségre.

A folyamatvegyyszerek egy részének esetében maró és irritáló anyagokról van szó. A folyamatvegyyszerek lenyelés esetén a szájban és a garatban marási sérüléseket, vagy fulladást okozhatnak. A folyamatvegyyszerek szembe kerülés esetén irritációt vagy marási sérülést okozhatnak.

A folyamatvegyyszerek használatakor tartsa be a folyamatvegyyszerek gyártójának érvényes biztonsági előírásait, valamint tegyen meg minden óvintézkedést, amelyet a folyamatvegyyszerek gyártója megkövetel.

A mosogatógépek modelltől függően több adagolórendszerrel vannak ellátva a folyamatvegyyszerekhez:

- **Tisztítószer**

A tisztítószer por alakban, tablettaként vagy folyékony formában adagolható. A por állagú tisztítószereket és a tablettákat a  szimbólummal ellátott, ajtóban lévő adagolókészülékkel kell adagolni. A folyékony tisztítószer adagolása modelltől függően készüléken belüli adagolórendszerrel vagy külső adagolómodullal (DOS-modul) történik.

- **Öblítőszer**

Az öblítőszer modelltől függően a  szimbólummal ellátott, ajtóban lévő adagolókészülékkel vagy külső adagolómodullal (DOS-modul) adagolható.

A külső adagolómodult (DOS-modult) a(z) Miele ügyfélszolgálat a bármikor felszerelhető utólag, feltéve, hogy a megfelelő DOS-modul-csatlakozások rendelkezésre állnak.

DOS-modul

A készülék belső adagolórendszerein túl akár két további külső adagolórendszer (DOS modulok) is csatlakoztatható a folyékony folyamatvegyyszerek adagolásához.

A szívólándzsák jelölése

A folyékony folyamatvegyyszerek bevitele külső tartályokból szívólándzsákon keresztül történik. A beszívó csövek színes megjelölése megkönnyíti a mindenkori hozzárendelést.

A speciális szennyeződések bizonyos körülmények között más összetételű tisztító- és adalékanyagokat igényelhetnek. A Miele vevőszolgálat a ezzel kapcsolatban tud tanácsokat adni.

A DOS-modulok csatlakoztatása

A DOS-modulhoz mellékelünk egy külön szerelési útmutatót.

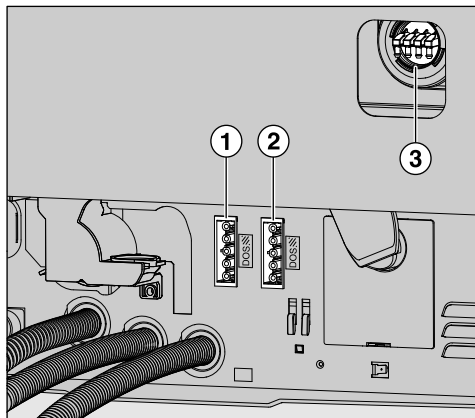

① DOS 1 tisztítószer villamos csatlakozás (a modelltől függően).

② DOS 4 öblítőszer villamos csatlakozása (a modelltől függően).

③ Csatlakozók adagoló tömlők számára.

⚠ A téves feszültség károkat okozhat. A DOS-modul beszerelése előtt mindenképpen hasonlítsa össze a modul típus tábláján látható csatlakozási adatokat (feszültség és frekvencia) a mosogatógép típus tábláján láthatókkal. Az adatoknak meg kell egyezniük, hogy a modul ne károsodjon. Kétség esetén kérdezzen meg egy elektrotechnikai szakembert.

- Csatlakoztassa az áramellátást.
- Az adagoló tömlők felhelyezéséhez meg kell lazítani a tömlőbilincset egy szabad csatlakozócsonknál, és el kell távolítani a védőkupakot.
- Dugaszolja az adagolótömlőt a csatlakozócsonkra, és rögzítse a tömlőt egy tömlőbilincs segítségével.

Az adagoló tömlők nem használt csatlakozóit védőkupakkal kell ellátni, hogy a mosóvíz ne ömöljön ki.

Tisztítószeres

Csak ipari mosogatógépben használható tisztítószeres használjon. Megfelelő termékeket a Miele Professional termék kínálatában talál.

A tisztítószeres por alakban, tablettaként vagy folyékony formában adagolható.

A por állagú tisztítószereseket és a tablettákat a  szimbólummal ellátott, ajtóban lévő adagoló készülékkel kell adagolni.

Kizárólag olyan tisztító tablettákat használjon, amelyek elég gyorsan feloldódnak. Megfelelő tablettákat a Miele Professional termék kínálatában talál.

Tisztítószer és öblítőszer

Az ajtó adagolókészülékének feltöltése

⚠ A porképződés veszélyes az egészségre.

por állagú tisztítószer és tabletták adagolásakor a nagy finomságú tisztítószerből por kavarodhat fel. Ha a por szájba, garatba vagy szembe jut, irritációt vagy marási sérülést okozhat.

por állagú tisztítószer és tabletták adagolásakor lehetőleg kerülje a porképződést.

Minden öblítési program előtt (kivéve Super rövid, Hideg, Regenerál és Szivattyúz) töltsd a por állagú tisztítószerrel vagy a tisztító tablettával a por állagú tisztítószer számára kialakított tartályba (figyeljen a(z) Super rövid program utasításaira).

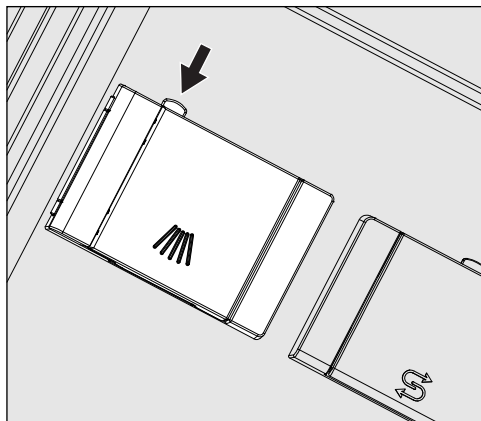

- Nyomja meg a sárga zárógombot a  szimbólummal ellátott adagoló tartályon.

A tartály fedele oldalt felpattan. Egy program lefutását követően a tartály fedele már nyitva van.

A portartályban a töltöttséget jelző vonal vízszintesre kinyitott ajtónál a ml-ben (milliliter) megadott töltési mennyiségnek felel meg. A kamra kb. 60 ml tisztítószer tárolására alkalmas.

A milliliter-adatok körülbelül a szokásos tisztítóporok grammokban (g) megadott adagolási előírásainak felelnek meg, ahol a térfogatsűrűségtől (szemcseméret) függően eltérések lehetségesek.

Példa adagolásra:

A „Tisztítás“ programszakaszban kb. 8,5 l víz folyik be. Kb. 3 g/l tisztítószer-koncentráció mellett ez kb. 25 g tisztítószernek felel meg. A gyártó esetlegesen eltérő utasításait vegye figyelembe!

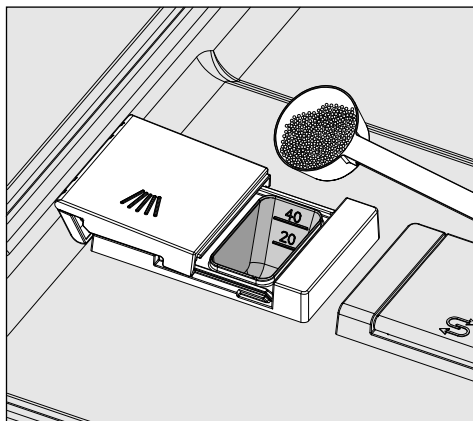

- Töltsd a tisztítószerrel a tartálykamrába.

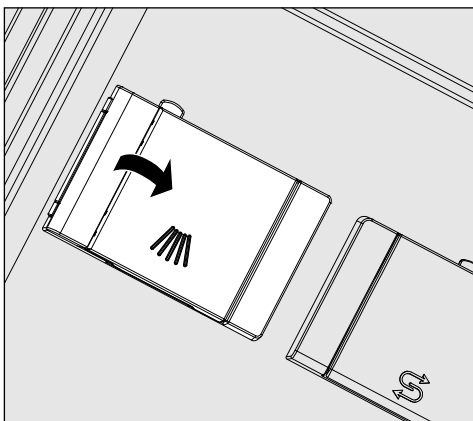

- Ezután zárja le a tartály fedelét.

⚠ Minden programlefutás után ellenőrizze, hogy a tisztítószer teljesen feloldódott-e.

Ha ez nem így van, a programot meg kell ismételni.

Ellenőrizze, hogy esetleg valami mosogatnivaló nem akadályozza-e az adagoló tartály kiöblítését, és szükség esetén rendezze el újra a mosogatnivalót.

Útmutatások a Super rövid programhoz (modelltől függően)

A Super rövid program esetén az öblítővizet a készülék nem szivattyúzza ki a program végén annak érdekében, hogy rövid programidőt biztosítson a folyamatos öblítésnél. A rövidebb üzemidő alatt a tisztítószeret nem lehet kiöblíteni a tartályból.

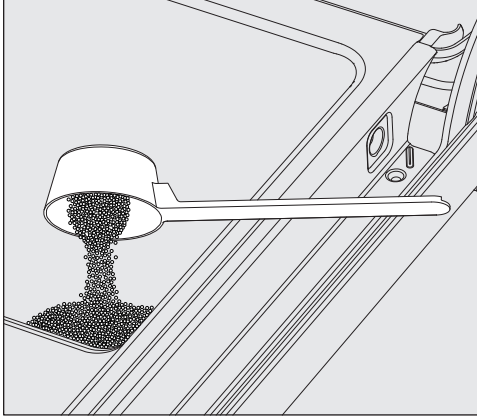

- A por állagú tisztítószeret közvetlenül az ajtó belső oldalára kell felhordani, ha nem adagolnak folyékony tisztítószeret.

Indítsa el az öblítő programot közvetlenül azután, hogy beadagolta az ajtó belső oldalára a tisztítószeret, hogy megelőzze a korróziót vagy az elszíneződést.

A folyékony tisztítószer adagolása egy készüléken kívüli tartályból szívóláncsán át történik.

A folyékony tisztítószeres adagolása modelltől függően készüléken belüli adagolószivattyúval vagy külső DOS-modullal történik. A DOS-modulokat a(z) Miele ügyfélszolgálat csatlakoztatja, és bármikor utólag felszerelhetők.

Hiányjelzés

A tisztítószer tartályának alacsony töltöttségi szintje esetén a rendszer felszólítja önt a tartály cseréjére.

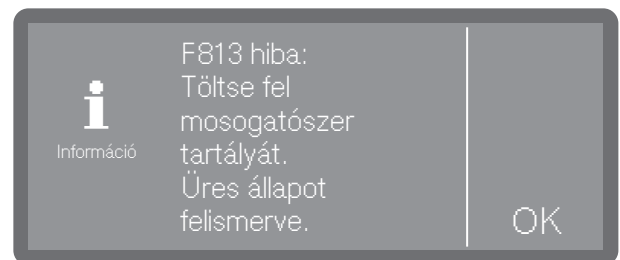

- Nyugtázza az utasítást az OK gombbal, és cserélje ki a tisztítószer tartályát.
- Töltse fel az adagolót (lásd a „Gépfunkciók“ fejezetet)

Tisztítószeres és öblítőszeres

Tartály cseréje

- Állítsa a folyékony tisztítószeres tartályt (a színjelölésre figyeljen) a nyitott mosogatótér-ajtóra vagy egy érzéketlen, könnyen tisztítható alapra.
- Húzza le a tetőt a tartályról, és távolítsa el a szívólándzsát. Tegye a szívólándzsát a nyitott mosogatótér-ajtóra.
- Cserélje ki az üres tartályt egy feltöltöttre.

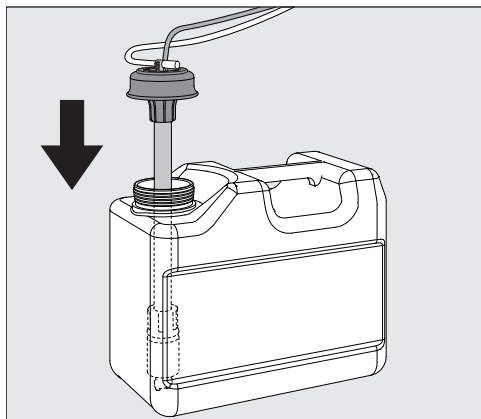

- Dugja a szívólándzsát a tartály nyílásába, és nyomja lefelé a zárófedelelet kattanásig. Közben figyeljen a színjelölésre.
- Eltolással állítsa be az adagolólandzsát a tartály méretéhez úgy, hogy az elérje tartály fenekét.
- Ha egy hosszú lándzsát 5 literes tartályban vagy félig feltöltött 10 literes tartályban használ, a kijelzőn megjelenik a következő üzenet:

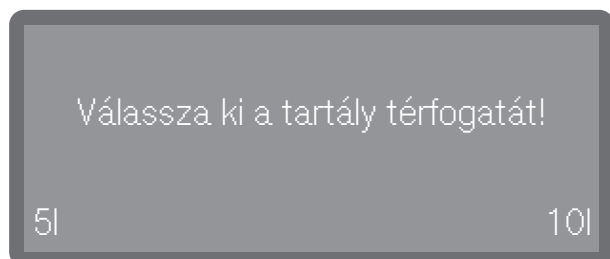

- Válassza ki a tartályméretet.
- Az esetlegesen kiömlött folyamatvegyszert alaposan törölje le.

Fogyasztás ellenőrzése

Ellenőrizze rendszeresen a fogyasztást a tartály töltöttségi állapotának alapján és töltsse fel a tartályt időben, hogy megakadályozza az adagoló rendszer teljes leürülését.

Folyékony tisztítószer adagolása

Az adagolási koncentrációt a Miele ügyfélszolgálatunk végzi.

Öblítőszer

Az öblítőszer hatására a víz filmként folyik le a mosogatnivalóról, így az az utóöblítést követően gyorsabban megszárad.

Az alábbi esetekben kell az öblítőszer-koncentrációt módosítani:

- Amennyiben az előkészítés után vízfoltok maradnak a mosogatnivalón, az adagolási koncentrációt túl alacsonyra állították be.
- Ha az előkészítés után felhők és csíkok maradnak a mosogatnivalón, az adagolási koncentrációt túl magasra állították be.

Az öblítőszer adagolása a(z) Utóöblítés programszakaszban megy végbe. Ehhez fel kell tölteni a tartályt.

A(z) Söröspohár programban (a modelltől függően) a hidegvizes utóöblítés öblítőszer adagolása nélkül történik.

Hiányjelzés

Az öblítőszer tartályának alacsony töltöttségi szintje esetén a rendszer felszólítja önt az adagoló tartályának utántöltésére, pl.:



- Hagyja jóvá az utasítást az OK gombbal, és töltsön után öblítőszer a leírtak szerint.
- Töltse fel az adagolási utat (lásd a „Gép-funkciók“ fejezetet)

Az ajtó adagolókészülékének feltöltése

⚠ Semmiképp ne töltsön be mosogatószert.

Ez minden esetben az öblítőszer tartály tönkremeneteléhez vezet!

Az öblítőszer tartályba kizárólag ipari mosogatógépbe való öblítőszer töltsön.

- Nyissa ki teljesen az ajtót.

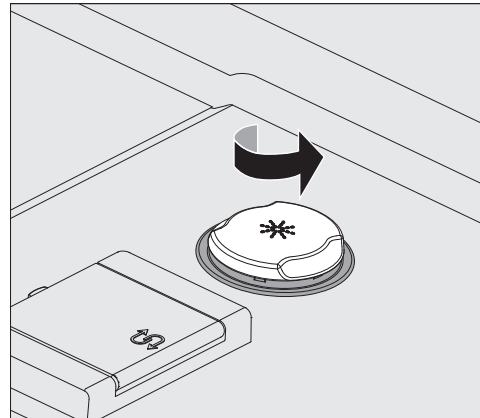

- Csavarja ki a * szimbólummal megjelölt sárga záró fedelet a nyíl irányában.

A tartály befogadóképessége kb. 300 ml.

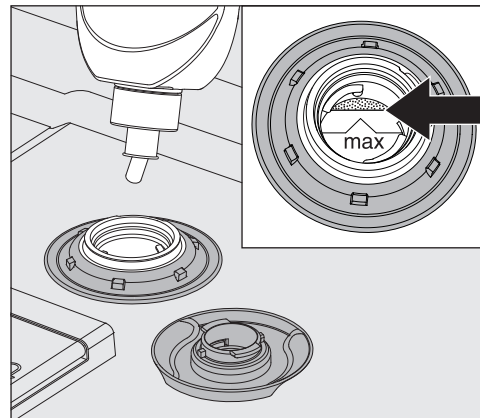

- Addig töltsön be öblítőszer, amíg az a betöltő tölcserben a „max.“ jelölésű betöltő peremnél látható nem lesz.

Tisztítószeres és öblítőszeres

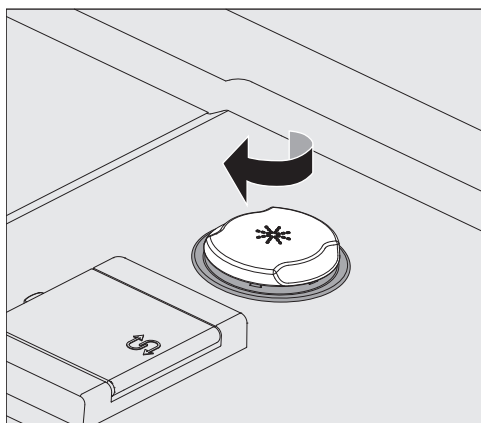

- Zárja le a tartályt.
- Az esetlegesen kiömlött öblítőszeret jól törölje le, hogy a következő programban elkerülje az erős habképződést. Alternatívaként elindíthatja a(z) Hideg programot, hogy ezáltal leöblítse a kiömlött öblítőszeret.

Hiányjelzés

Az öblítőszer tartályának alacsony töltöttségi szintje esetén a rendszer felszólítja önt tartály cseréjére, pl.:

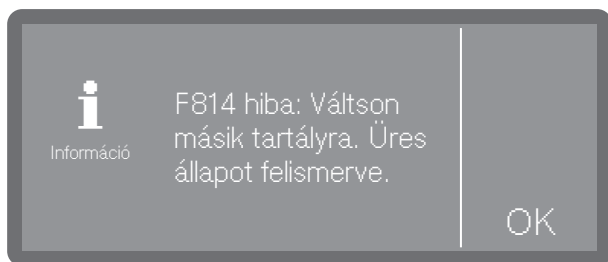

- Hagyja jóvá az utasítást az OK gombbal, és cserélje az öblítőszer tartályát a leírtak szerint.
- Töltse fel az adagolási utat (lásd a „Gép-funkciók“ fejezetet)

Tartály cseréje

- Állítsa az öblítőszeres tartályt (a színjelölésre figyeljen) a nyitott mosogatótér-ajtóra vagy egy érzéketlen, könnyen tisztítható alapra.
- Húzza le a tetőt a tartályról, és távolítsa el a szívólándzsát. Tegye a szívólándzsát a nyitott mosogatótér-ajtóra.
- Cserélje ki az üres tartályt egy feltöltöttre.

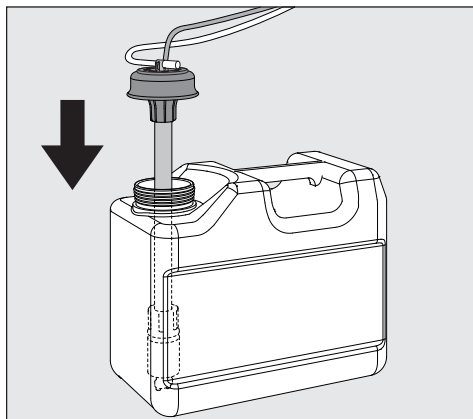

- Dugja a szívólándzsát a tartály nyílásába, és nyomja lefelé a zárófedelel kattanásig. Közben figyeljen a színjelölésre.
- Eitolással állítsa be az adagolólandzsát a tartály méretéhez úgy, hogy az elérje tartály fenekét.
- Ha egy hosszú lándzsát 5 literes tartályban vagy félig feltöltött 10 literes tartályban használ, a kijelzőn megjelenik a következő üzenet:

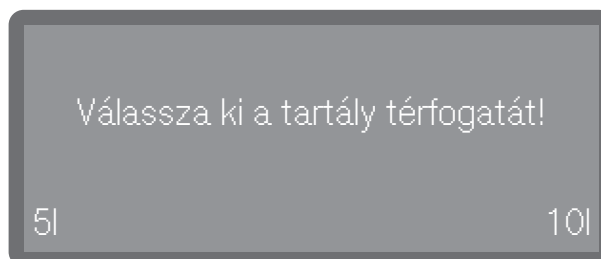

- Válassza ki a tartályméretet.
- Az esetlegesen kiömlött folyamatvegyszert alaposan törölje le.

Fogyasztás ellenőrzése

Ellenőrizze rendszeresen a fogyasztást a tartály töltöttségi állapotának alapján és töltse fel a tartályt időben, hogy megakadályozza az adagoló rendszer teljes leürülését.

A mosogatnivaló elrendezése

Távolítsa el az edényekről a durvább ételmaradékokat.

Folyó víz alatti előöblítés nem szükséges!

Amire figyelnie kell

⚠ A savak és oldószerek károkat okozhatnak.

A savak és az oldószerek maradványai, különösen sósav- és kloridtartalmú oldatok, nem kerülhetnek a mosogatótérbe. Ne öntsön savat vagy oldószert a mosogatótérbe.

⚠ A hamu, homok, viasz, kenőanyagok vagy festék okozta károk

Ezek az anyagok károsítják a mosogatógépet.

A hamut, homokot, viaszt, kenőanyagot, vagy festéket tartalmazó edényeket ne a mosogatógépben öblítse el.

Helyezze az edényeket és az evőeszközöket a megfelelő helyekre az edénykosarakban. Azonban vegye figyelembe a következő útmutatást:

- Úgy rendezze el az edényeket, hogy a víz minden felületet átöblíthessen. Csak ekkor tisztíthatók meg teljes mértékben!
- A felső és az alsó kosárban lévő tányérokat tükröképszerűen helyezze el az ívelt felülettel a kosár közepe felé (vegye figyelembe a következő oldalakon látható ábrákat).
- Az edények és evőeszközök nem lehetnek egymáson, és nem takarhatják le egymást.
- Ügyeljen arra, hogy minden darab stabilan álljon.
- Minden öblös edényt (például csészék, poharak, fazekak stb.) a nyílásával lefelé helyezzen a kosarakba.
- A magas, karcsú öblös edényeket lehetőség a kosarak középső részébe helyezze. Ott jobban eléri őket a vízsugarak.

- A mély öblös edényeket lehetőség ferdén helyezze el, hogy a víz le tudjon folyni róluk.
- Ügyeljen arra, hogy a szórókarokat ne akadályozzák a túl magas vagy a kosár rácsán átnyúló darabok. Esetleg próbaképpen forgassa meg a kart kézzel.
- Az alsó kosárban található nagyméretű mosogatnivaló öblítéséhez kiveheti a felső kosarat.
- A kis darabok áteshetnek a kosarak rácsán. A kis darabokat ezért az evőeszköz-kosárba tegye.

Nem alkalmas mosogatnivaló

- Fából készült, ill. fa alkatrészt tartalmazó evőeszközök és edények kilúgozódnak és csúnyák lesznek. Ezenkívül a felhasznált ragasztók nem alkalmasak mosogatógéphez. A fa elemek leválhatnak.
- Iparművészeti darabok, valamint antik, értékes vázák vagy festett üvegek nem alkalmasak mosogatógéphez.
- Nem hőálló anyagból készült műanyag tárgyak eldeformálódhatnak.
- Vörösréz, sárgaréz, ón és alumínium tárgyak elszíneződhetnek vagy mattá válhatnak.
- Festett díszítések sok mosogatás után elhalványulhatnak.
- Érzékeny poharak és kristálytárgyak többszöri mosogatás után homályossá válhatnak.

Az edények és evőeszközök elrendezése

Javaslatunk

- Használjon mosogatógéphez alkalmas edényt és „mosogatógépálló“ jelölésű evőeszközt.
- A poharak sok mosogatás után opálossá válhatnak. Ezért az érzékeny poharakhoz használjon alacsony hőmérsékletű programokat (lásd a „Programáttekintés“ című fejezetet) és megfelelő tisztítószer. Így csökkentheti az opálósodás kockázatát.

Kérjük, vegye figyelembe!

Az ezüst és az alumínium a kéntartalmú élelmiszerekkel érintkezve elszíneződhet.

 **Veszély kémiai reakciók által**

Az alumínium részeket (pl. zsírszűrő) nem szabad erősen maró alkáli tisztítószerrel a mosogatógépben előblíteni.

Anyagi kár keletkezhet. Rendkívüli esetben fennáll egy robbanásszerű kémiai reakció (durrnogáz-reakció) veszélye.

Ne öblítsen el előkezelt alumínium dolgokat a mosogatógépben.

Felső kosár

A felső kosárban helyezze el a kis, könnyű és érzékeny dolgokat, mint a csészealátéteket, csészéket, poharakat, desszertes tálkákat, valamint a könnyű, hőálló műanyag tárgyakat.

Kisméretű lapos fazekak is elmosogathatók a felső kosárban.

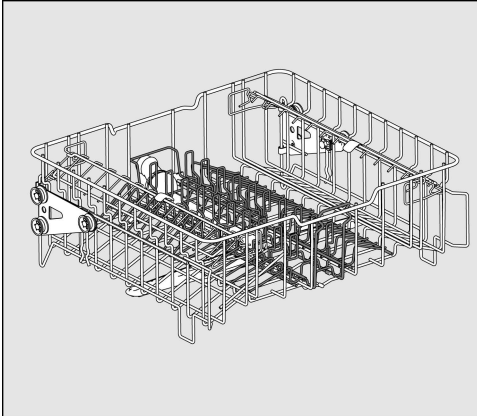

APFD 215 felső kosár APFD 415 betéttel

A középső betét kivehető a felső kosárból nagyobb fazekak öblítése vagy más betétek behelyezése céljából.

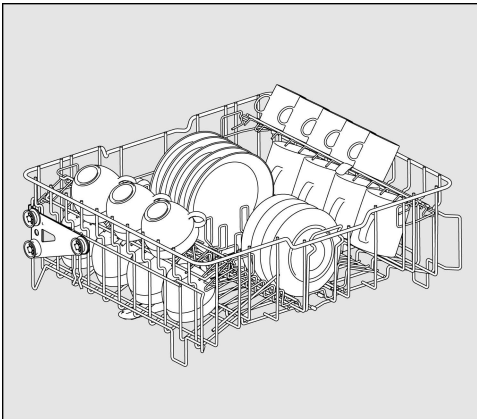

APFD 415 betéttel pl. 20 csészéhez és 32 csészealátéthez, vagy 18 desszertes tányérhoz és 20 csészéhez.

Csészetartó

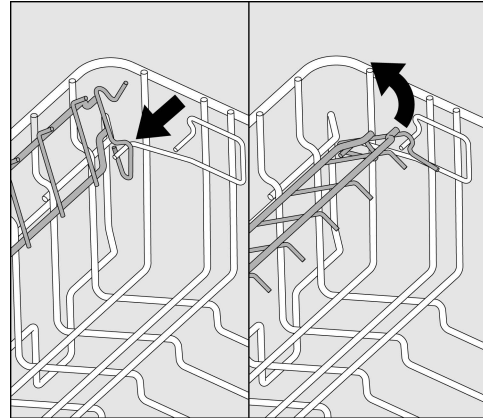

A csészetartót felhajthatja, hogy nagyobb csészéket, poharakat és bögréket helyezzen el a felső kosárban.

- Hajtsa fel a csészetartót.

Nagyobb dolgok (pl. tálalótálak) alsó kosárban történő elmosogatása céljából a felső kosár eltávolítható.

Az edények és evőeszközök elrendezése

Felső kosár átállítása

Ahhoz, hogy a felső vagy alsó kosárban a magasabb eszközök számára több hely legyen, a felső kosarat két magassági pozícióba állíthatja kb. 5 cm-es különbséggel.

- Húzza ki a felső kosarat.

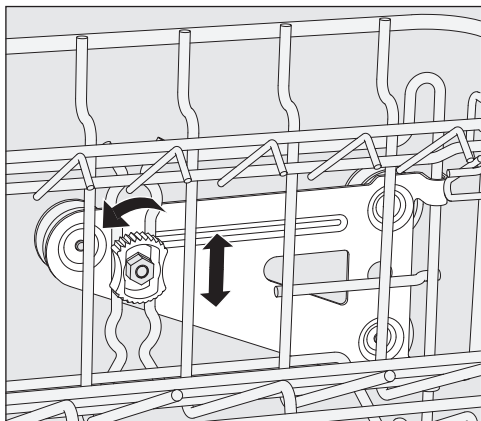

- Lazítsa meg mindkét oldalon a rögzítőanyákat.
- Emelje meg vagy engedje le a kosarat a kívánt pozícióba.
- Húzza meg ismét a rögzítőanyákat.

A felső kosárnak mindkét helyzetben egyenesnek kell lennie.
Ha a felső kosarat ferdén igazította be, a vízcsatlakozás nem lehetséges.

⚠ A vízcsatlakozás helytelen helyzetéből eredő károk.

Miután a felső kosár magasságát beállították, a felső kosár helyzetét hozzá kell igazítani.

A felső kosár magasságának beállítása után feltétlen igazítsa hozzá a vízcsatlakozás helyzetét, mielőtt a felső kosarat betolná.

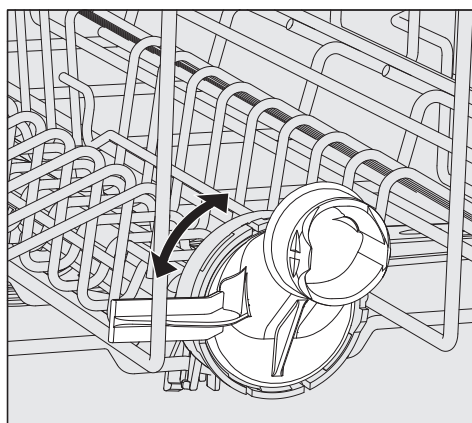

- Fordítsa a felső kosár vízcsatlakozását a felső vagy az alsó állásba.
A vízcsatlakozásnak a megfelelő helyzetben érezhetően be kell kattannia.

A felső kosár beállításától függően például a következő átmérőjű tányérok helyezhetők a kosarakba:

Példa O 215 felső kosár:

Felső kosár helyzete	Felső kosár tányér-Ø	Alsó kosár tányér-Ø
felül	max. 15 cm	33 cm *
alul	max. 20 cm	25 cm

* Ehhez az E 816 tányérbetétet kell az alsó kosárban használni.

Alsó kosár

Az olyan nagy és nehéz mosogatnivalókat, mint a tányérok, tálcák, fazekak, kelyhek stb. helyezze az alsó kosárba.

A vékonyfalú könnyű poharakat csak a számmukra kifejlesztett betétbe, illetve az alsó kosárba helyezze.

A tányérokat mindig a képeken látható módon, a felső oldalukkal befelé rendezze el az optimális tisztítási eredmény érdekében.

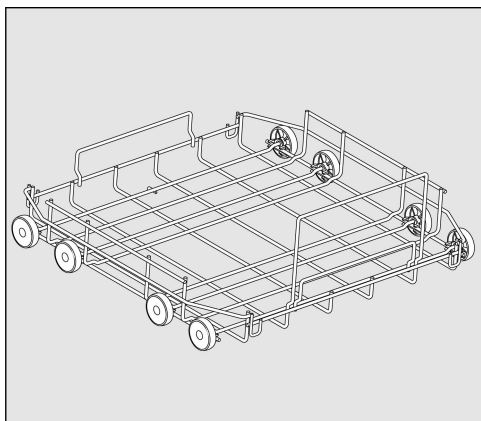

APFD 220 alsó kosártartó

Műanyag kosarak, különböző betétek és evőeszközrekeszek rögzítéséhez.

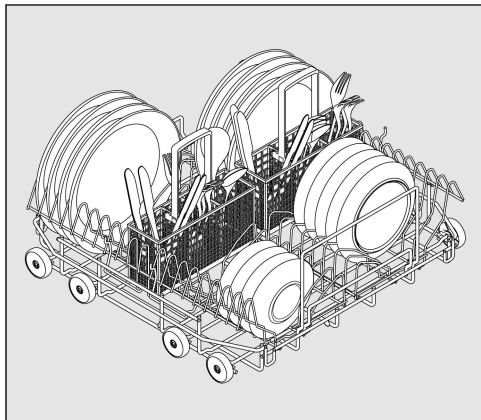

APFD 220 alsó kosár két E 816 betéttel és két APFD 420 evőeszközrekesssel

32 darab 25 cm átmérőjű tányér, és különböző evőeszközök helyezhetők el benne. Evőeszközrekesz nélkül az E 816 betétekbe 38 darab 25 cm átmérőjű tányér helyezhető.

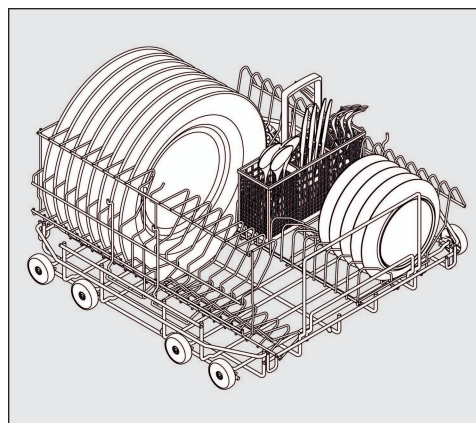

APFD 220 alsó kosár 90°-kal elfordított E 816 betéttel

Az APFD 420 evőeszközrekesssel 32 darab 33 cm átmérőjű tányér és különféle evőeszközök helyezhetők el benne. Evőeszközrekesz nélkül az elfordított E 816 betétbe 38 darab 33 cm átmérőjű tányér helyezhető el.

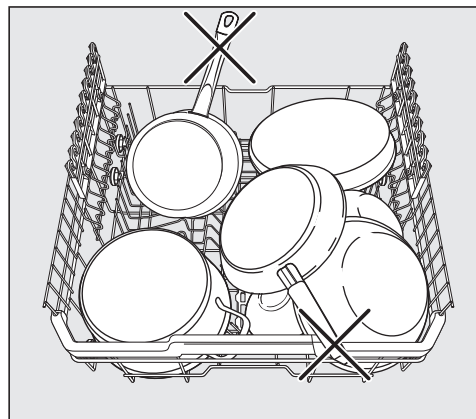

A túlnyúló edényrészek által okozott károk
A túlnyúló eszközök megrongálhatják a mosogatógép belső terét.

A kosarak feltöltésekor ügyeljen arra, hogy semmilyen edényrész, pl. fogantyú ne nyúljon túl a kosarak peremén.

Az edények és evőeszközök elrendezése

Műanyag kosarak használata

Az APFD 220 alsó kosártartóban 500 x 500 mm méretű műanyag kosarak helyezhetők el.

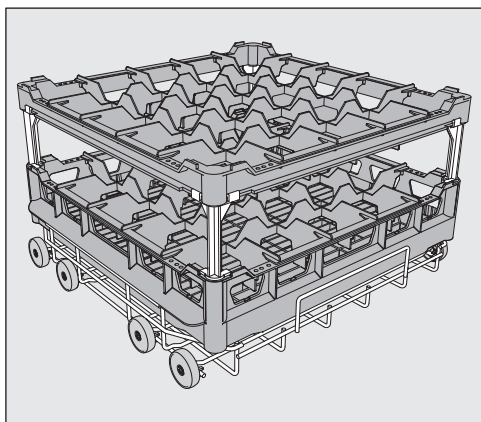

A felső kosárban lévő műanyag kosarak használatához a speciális O 885 felső kosártartó szükséges (a mosogatnivaló maximális magassága 130 mm).

Magasabb mosogatnivaló alsó kosárban való elhelyezéséhez a speciális U 876 alsó kosártartóra van szükség.

Az, hogy mely kosárkombinációk használhatók, a mosogatnivaló fajtájától, méretétől és formájától függ.

További információkért a kosárválasztékról forduljon Miele márkakereskedőjéhez vagy a Miele vevőszolgálatához.

Példák: (alsó kosarak)

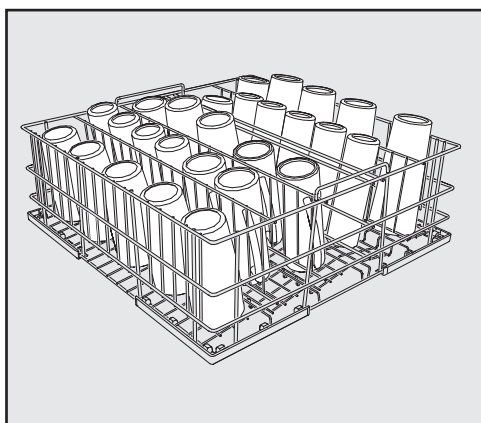

U 525 ötsoros drótkosár

A drótkosár maximum 8 cm átmérőjű poharakhoz használható.

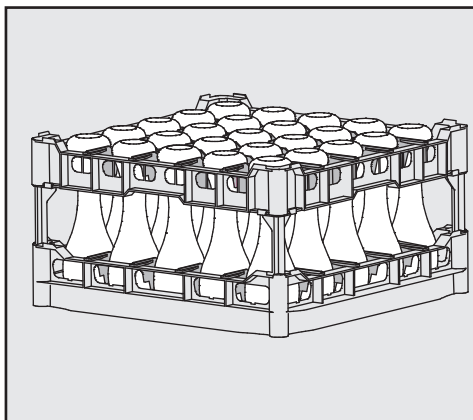

U 534 – U 537 műanyag kosarak különböző magasságú poharakhoz kialakított rekeszekkel

Ebben a példában a műanyag kosár a magas felső kerethez hosszú bővítővel kapcsolódik.
(kialakítás csak U 876 alsó kosártartóval)

A műanyag kosár kialakítása

Az alapkosár magassága ④ egy felső kerettel ① és tetszés szerint hosszú ② vagy rövid ③ bővítővel módosítható.

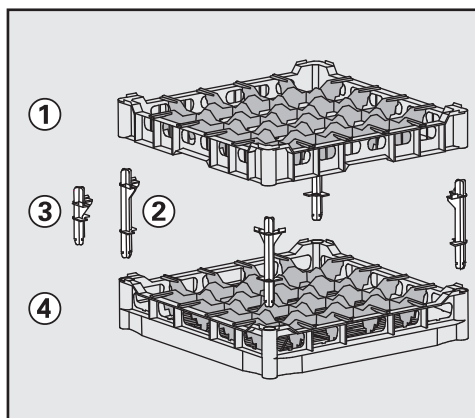

- Dugja mind a négy bővítőt az alapkosárba ④.
- Nyomja rá a felső keretet ① szorosan a bővítőre.



Bekapcsolás

- Nyissa meg a vízcsapot, ha el van zárva.

A mosogatógépnek az elektromos hálózatra csatlakoznia kell.

- Nyomja addig a  gombot, amíg a következő megjelenik a kijelzőn:



Amint a mosogatógép üzemkész, a kijelző vált, és a programválasztékot mutatja, pl.

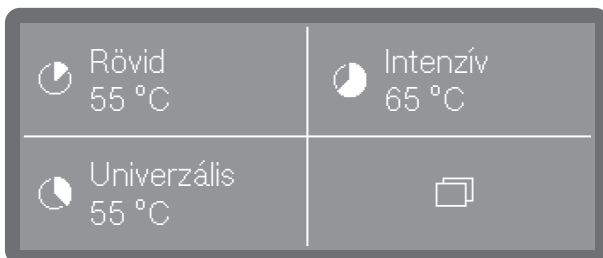

Ha a Memória funkciót aktiválták, az utoljára elindított program jelenik meg, pl.:

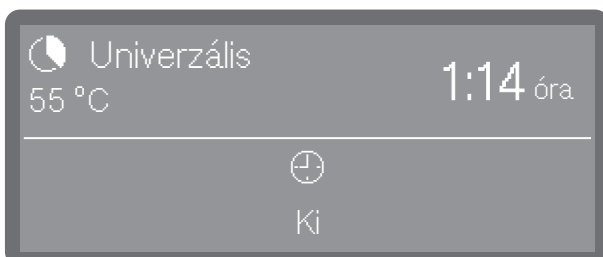

Program kiválasztása

A programot mindig a mosogatnivaló fajtájától és szennyezettségi fokától függően válassza ki.

Amint kiválasztott egy programot, a *Start/Stop* gomb LED-je villogni kezd.

A  gombbal a program indítása előtt visszateherhet a programválasztóhoz, pl. egy másik program kiválasztása céljából. A programindítás után ez már nem lehetséges. Szükség esetén le kell állítani a programot (lásd a „Program leállítása“ fejezetet).

Kedvencek kiválasztása

A gyakran használt programok kedvencként rögzíthetők. 1–3 kedvenc jeleníthető meg a képernyőn, és választható ki közvetlenül. A kiosztást tetszés szerint be lehet állítani (lásd a „Kedvencek“ című fejezetet).



- Válasszon ki egy programot közvetlen kiválasztással.

Amennyiben a memóriefunkciót aktiválták, a kijelzőn az utoljára kiválasztott program jelenik meg. Ebben az esetben a programmal közvetlenül a *Start/Stop* gombbal indítható el.

Üzemeltetés

Programlista

A közvetlenül nem kiválasztható programok a programlistából választhatók ki.

- Nyomja meg a(z)  gombot Választás.
- Következőként válassza ki a(z)  lehetőséget Továbbiak

A kijelzőn a következő kiválasztó menü jelenik meg:

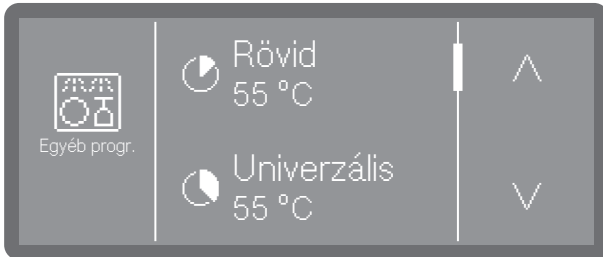

- Görgessen végig a listán a \wedge és \vee gombokkal, és válassza ki a programok egyikét.

A kijelzőn megjelenik a kiválasztott program, pl.:

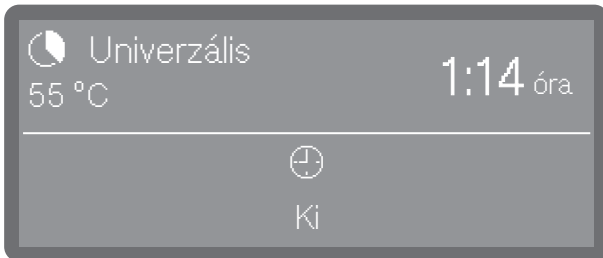

A Start/Stop gomb villogni kezd.

Programindítás

- Nyomja meg a Start/Stop gombot (a Start/Stop gomb világít).

A programindítás után már nem lehet programot váltani.

A futó programot megszakíthatja (lásd „Program megszakítása“) vagy leállíthatja (lásd „Program leállítása“).

Program indítása időzítővel

Lehetőség van a program késleltetett indítására, pl. hogy kihasználja az éjszakai áramot. Beállítható az indítás időpontja, amikor a programnak el kell indulnia (Indítási idő) vagy a befejezés időpontja, amikor a programnak legkésőbb be kell fejeződnie (Befejezés ekkor:). Az időpontokat a beállított napi idő alapján állítják be, lásd a „Napi idő“ fejezetet.

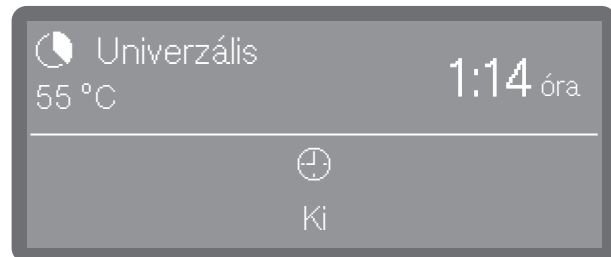

Időzítő beállítása

- Válasszon ki egy programot.

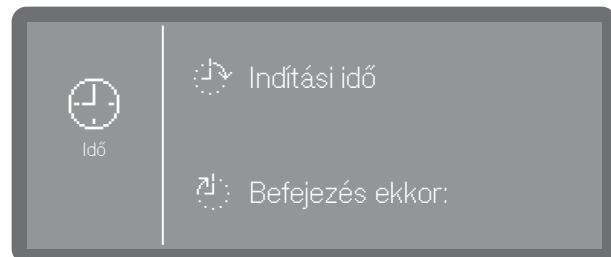

- Az időzítő beállításához koppintson a(z)  lehetőségre.



- Következőnek válassza ki a kezdés  Indítási idő) vagy a befejezés időpontját  Befejezés ekkor:).



- A pontos időt a \wedge és \vee nyílombokkal állítsa be, és a bevittet az OK gombbal erősítse meg.

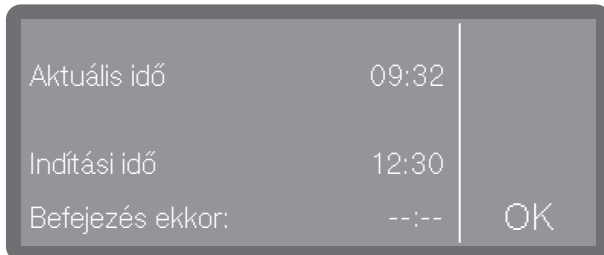

- Egy összefoglalás következik, amelyet ismét meg kell erősítenie az OK gombbal.

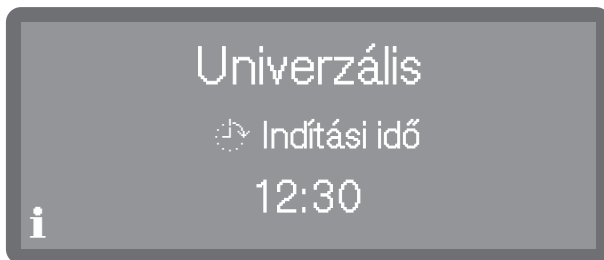

Ezzel aktiválta az időzítőt.

Időzítő módosítása

- Ha az időzítő beállított pontos idejét módosítani szeretné, először nyomja meg a(z) \leftarrow gombot a programnézethez való visszatéréshez.
- Koppintson a(z) \oplus szimbólumra. Ezután adjon meg egy új kezdési, ill. befejezési időpontot.

Időzítő törlése

- Nyomja meg a *Start/Stop* gombot.

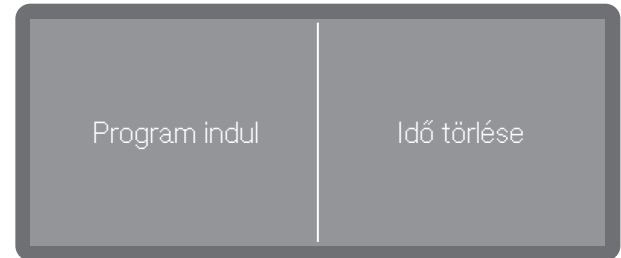

Tetszés szerint törölheti az időzítő beállítását (Idő törlése), vagy törölheti az időzítőt egy azonnali programindítással (Program indul).

Ennek alternatívájaként a programnézetben ismét rákoppinthat a(z) \oplus szimbólumra, és az ezt követő beállítások segítségével törölheti az időzítőt.

Program-kijelző

A kijelzőn a programindítást követően a programnév, az éppen végrehajtás alatt lévő öblítőblokk, és a hátralévő idő jelenik meg.



A programlefutás közben programparaméterek, mint pl. az előírt és a tényleges hőmérséklet lekérdezhetők.

- Ehhez koppintson a(z) **i** szimbólumra.

A program vége

A szabályosan leállított program után kialszik a Start/Stop gomb LED-je, és a kijelzőn a következő kép látható.



Emellett gyári beállítások esetén kb. 3 másodpercig egy hangjelzés hallható. A hangjelzés 30 másodpercenként háromszor megismétlődik. A hangjelzések beállítását lásd a „Hangerő“ fejezetben.

- Koppintással nyugtázza a kijelzést.

Ha rendszerüzenetek állnak rendelkezésre, azok ezután jelennek meg, pl. ha a rendszer a program során a sőtartályban, vagy a folyékony folyamatvegyeszer tartályaiban alacsony töltöttségi szinteket mért, vagy amikor eljött a következő karbantartás időpontja. Minden üzenetet egyesével kell nyugtázni az OK gombbal.

Kikapcsolás

- Nyomja a(z)  gombot, amíg a képernyő ki nem alszik.

Az edények kipakolása

A forró edények érzékenyek az ütésre! Kikapcsolás után ezért hagyja az edényeket a mosogatógépben annyira lehűlni, hogy jól meg tudja tudja azokat fogni.

Ha kikapcsolás után teljesen kinyitja az ajtót, az edények gyorsabban lehűlnek.

Először az alsó kosarat, aztán a felső kosarat pakolja ki. Így elkerüli hogy, a felső kosárból vízcseppek hulljanak az alsó kosárban lévő edényekre.

A program megszakítása

Egy már elindított programot csak sürgős esetekben szabad megszakítani, pl. ha a mosogatnivaló nagyon mozog.

 **Forrás-, égés-, ill. marásveszély**
A mosogatnivaló, a teherhordó, valamint a mosogatótér belseje nagyon forró lehet. Emellett az ajtó kinyitásakor forró gőz áramolhat ki. A mosogatási fázistól függően folyamatvegyeszer lehetnek feloldva benne, amelyek a szemek és a légutak irritációját és marási sérülését okozhatják. Programot csak sürgős esetekben szakítson meg.

Az ajtót lassan és óvatosan nyissa ki, valamint kerülje az érintkezést az esetleg távozó gőzzel. A mosogatnivaló megérintése saját kockázatra történik.

- Nyissa ki az ajtót.
- Rendezze el stabilan az edényeket.
- Zárja be újra az ajtót, hogy folytatni tudja a programot.

A program a megszakítás időpontjától automatikusan folytatódik.

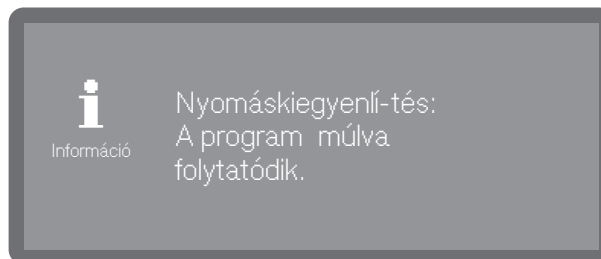

Ha a hőmérséklet a mosogatótér belsejében ekkor több mint 50 °C, először nyomáskiegyenlítés megy végbe. A program ezután folytatódik.

A program leállítása

Egy már elindított programot csak kivételes esetekben állítson le, pl. ha programot váltana.

Hiba esetén a program automatikusan leáll.

⚠ A forró mosogatnivaló miatt forrázás-, ill. égésveszély áll fenn.
A mosogatnivaló és a mosogatótér nagyon forró lehet.
Lassan nyissa ki az ajtót, és ne érjen a mosogatnivalóhoz vagy a belső térhez.

- Nyomja meg a *Start/Stop* gombot.

A kijelzőn a következő kérdés jelenik meg:

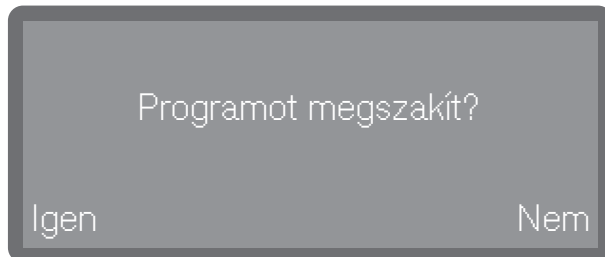

- Válassza ki a(z) *Igen* lehetőséget, és erősítse meg a bevitelt az *OK* gombbal.

A program csak akkor áll le, ha a(z) *Igen* jóváhagyásra került.

A kijelzőn a következő üzenet jelenik meg:



Ki kell nyitni az ajtót.

Ha programot váltana, és a mosogató-szer-tartály fedele már nyitva van, adott esetben töltse után a tisztítószeret.

gépfunkciók

A Gépfunkciók menüpont csak akkor válik láthatóvá, ha a külső adagolást aktiválták.

A(z)  Készülékfunkciók tartalmazza a napi rutinmunkák támogatáshoz szükséges lényeges funkciókat.

A gyári beállításokat pipa jelöli. A beállítások elvégzésének módjának leírása az áttekintés után következik.

Menüstruktúra

 Választás

 Funkciók

 Adagolórendszer ^{*)}

 Adagolót feltölteni

 Mosogatószer tartály

 Öblítőszer tartály

 Adagolót öblíteni

 Mosogatószer tartály

 Öblítőszer tartály

^{*)} csak az aktivált adagolórendszerek jelennek meg

Adagolórendszerek

A folyékony közegekhez való adagolórendszerek csak akkor tudnak megbízhatóan adagolni, ha nincs bennük levegő vagy lera-kódás.

Az adagolási utak feltöltése

Az adagolórendszerek feltöltésére az alábbi helyzetekben van szükség:

- Ha az adagolórendszert először használják.
- Ha a hiányzó folyékony közegek miatt levegő szívódott be, vagy a rendszert üresre szívták.

Az adagolási utak feltöltése előtt győződjön meg arról, hogy a tartályok kellő mértékben fel vannak töltve, és az adagoló-lándzsák stabilan csatlakoznak a tartályokhoz, és nem tudnak levegőt beszívni.

A menübe az alábbi beviteli útvonalon juthat el.

 Választás

 Funkciók

 Adagolórendszer ^{*)}

 Adagolót feltölteni

^{*)} csak az aktivált adagolórendszerek jelennek meg

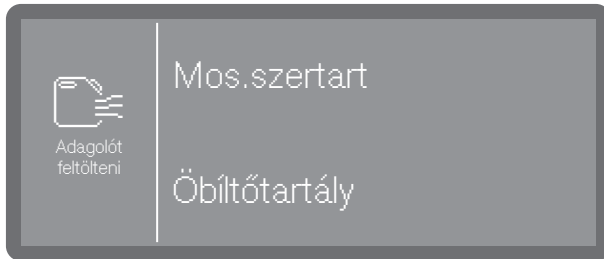

- Mosogatószer tartály

Töltse fel a tisztítószeres adagolórendszerét.

- Öblítőszer tartály

Töltse fel az öblítőszeres adagolórendszerét.

- Válassza ki az adagolórendszert, amelyiket fel akarja tölteni.

Ezután a rendszer megkérdezi, hogy elindítja-e a töltési folyamatot, pl.:



- A folyamat elindításához válassza ki a(z) Igen lehetőséget. Az adagolórendszer automatikusan feltöltődik. Sikeres befejezést követően a(z) Adagoló feltöltése befejeződött üzenet jelenik meg. Ha a feltöltést idő előtt leállítják, a folyamatot meg kell ismételni.
- A Nem kiválasztásával ezen a ponton állítja le a folyamatot.

Adagolási utak öblítése

Adagolórendszert az alábbi esetekben kell kiöblíteni:

- Ha az adagolórendszert tévedésből nem megfelelő közeggel töltötték fel.
- Ha az adagolási utakban vagy a tartályokban lerakódások képződtek, amelyek a rendszereket egészben vagy részben eltömíthetik. Lerakódások pl. hosszabb állásidők után jöhetnek létre, vagy amikor a tartályokat csere helyett utántöltik.
- Töltsön meg egy tiszta tárolóedényt, pl. egy vödört átlátszó, tiszta vízzel.

 Károk az adagolórendszerben.

A vízben található apró idegen testeket, mint pl. a homokot, a szőszöket vagy hasonlókat az adagolórendszer beszívhatja, és eltömődhet vagy megrongálódhat miattuk.

Győződjön meg arról, hogy nincsenek idegen testek a vízben.

- Állítsa az adagolóláncsát a vízzel teli tárolóedénybe. A láncza szívónyílással ellátott alsó végét teljesen át kell öblíteni.
- Rögzítse a láncsát, hogy az ne tudjon se felborulni, se a tartályból kiesni.

gépfunkciók

A menübe az alábbi beviteli útvonalon juthat el.

 Választás

 Funkciók

 Adagolórendszer *)

 Adagolót öblíteni

*) csak az aktivált adagolórendszerek jelennek meg

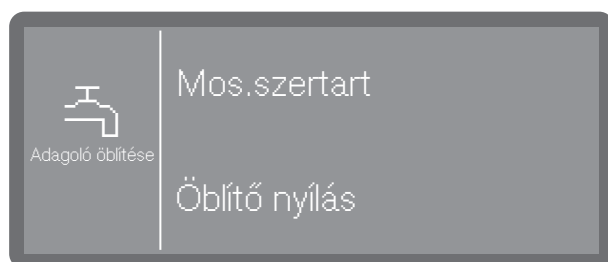

- Mosogatószer tartály

Öblítse ki a tisztítószerek adagolórendszerét.

- Öblítőszertartály

Öblítse ki az öblítőszerek adagolórendszerét.

- Válassza ki az adagolórendszert, amelyet ki akarja öblíteni.

Ezután a rendszer megkérdezi, hogy elindítja-e a folyamatot, pl.:



- A folyamat elindításához válassza ki a(z) Igen lehetőséget.

Az adagolórendszer öblítése automatikusan végbemegy. Sikeres befejezést követően az Adagoló öblítése megtörtént üzenet jelenik meg. Ha az öblítést idő előtt leállítják, a folyamatot meg kell ismételni.

- A Nem kiválasztásával ezen a ponton állítja le a folyamatot.

A  Beállítások menü a készülékvezérlés alapvető paramétereit tartalmazza.

A gyári beállításokat pipa jelöli. A beállítások elvégzésének módjának leírása az áttekintés után következik.

Menüstruktúra

 Választás

 Beállítások

 Pontos idő

 Időkijelzés formátuma

 12 órás kijelz.

 24 órás kijelz.

 Idő beállítása

 Dátum

 Dátum formátuma

 Nap/hónap/év

 Hónap/nap/év

 Év/hónap/nap

 Állítsa be a dátumot!

 Kijelző fényerőssége

 Hangerő

 Hangjelzések

 Billentyű hang

 Belépés

 Közvetlen belépés

 Belépés késleltetve

 Üdvözlő dallam

 Be

 Ki

 Hőm.mértéke.

 °C

 °F

Pontos idő

A napi időre többek között a kijelzéshez és a késleltetett indításhoz van szükség. A megjelenítési formátum és a tulajdonképpeni napi idő kerül beállításra.

Az átállítás a nyári és téli időszámításra nem történik meg automatikusan. Szükség esetén önnek kell elvégeznie az átállítást.

Az időformátum kiválasztása

A menübe az alábbi beviteli útvonalon juthat el.

 Választás

 Beállítások

 Pontos idő

 Időkijelzés formátuma

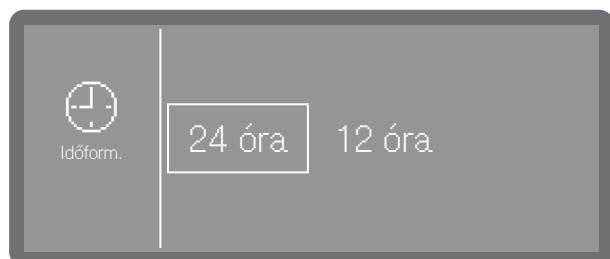

- 24 órás kijelz.

A napi idő 24 órás formátumban jelenik meg.

- 12 órás kijelz.

A napi idő 12 órás formátumban jelenik meg (am/pm).

■ Koppintással válasszon ki egy formátumot.

A pontos idő beállítása

A pontos idő beállítása annak beállított formátumában történik.

A menübe az alábbi beviteli útvonalon juthat el.

 Választás

 Beállítások

 Pontos idő

 Idő beállítása

A napi idő beállítása a beállított formátumban végezhető el.

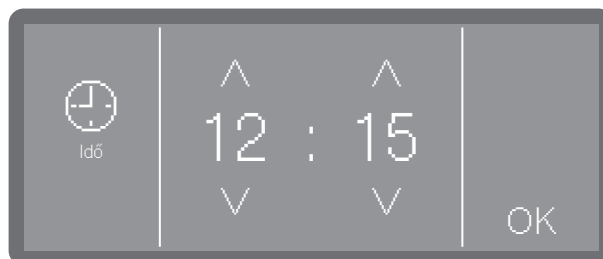

■ A napi időt a ^ (növekvő) és v (csökkenő) nyíl gombokkal állítsa be, és a bevittet az OK gombbal erősítse meg.

Dátum

A megjelenítési formátum és a tulajdonképeni dátum kerül beállításra.

A dátumformátum kiválasztása

A menübe az alábbi beviteli útvonalon juthat el.

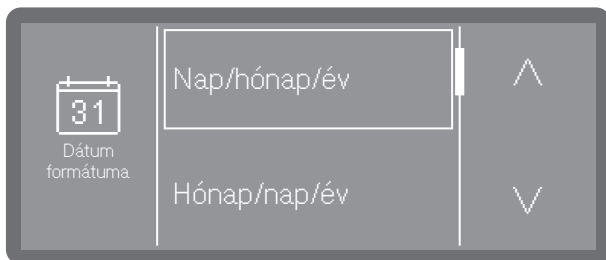
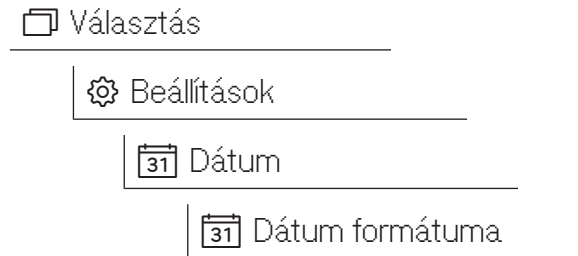

- Az NN a napot jelenti (N = nap)
- A HH a hónapot jelenti (H = hónap)
- Az ÉÉÉÉ az évet jelenti (É = év)
- A(z) ^ és v érintőgombokkal lapozzon a kívánt formátumra, és válassza ki azt koppintással.

A dátum beállítása

A menübe az alábbi beviteli útvonalon juthat el.

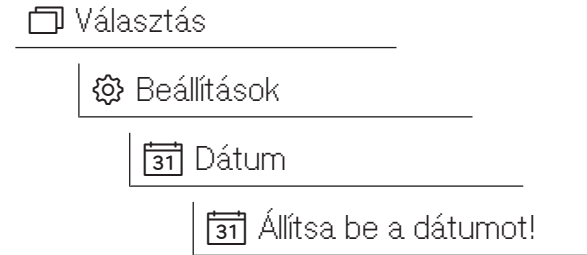

- Az évet a ^ és v nyílombokkal állítsa be.

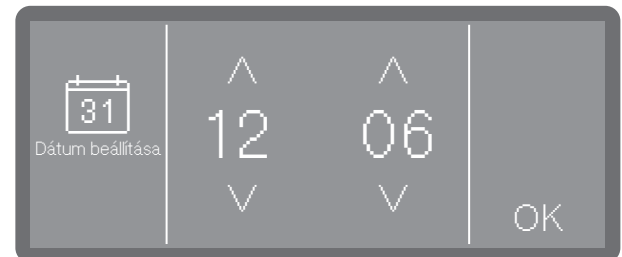

- A napot és a hónapot a ^ és v nyílombokkal állítsa be.
- Mentse el a beállítást az OK gombbal.

A kijelző fényereje

Ezzel állíthatja be a kijelző fényerejét.

A menübe az alábbi beviteli útvonalon juthat el.

 Választás

 Beállítások

 Kijelző fényerőssége

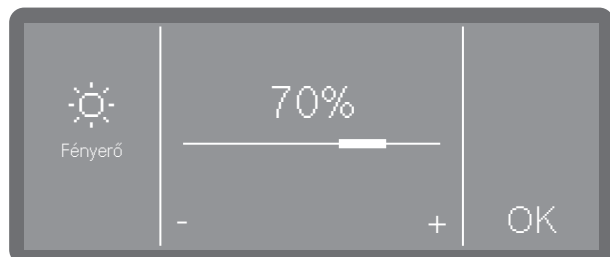

- Állítsa be a kijelzés fényerejét a - (sötétebb) és + (világosabb) jelzésekre koppintva, és mentse a beállítást az OK lehetőséggel.

Hangerő

A kezelőpultba akusztikus jeladót építettünk be, amely a következő helyzetekben akusztikus visszajelzéssel szolgálhat:

- Gombhang a kezelőgombok megnyomásakor
- Jelzés erőssége a program végén vagy rendszerüzenetknél (utasítások)

A menübe az alábbi beviteli útvonalon juthat el.

 Választás

 Beállítások

 Hangerő

A(z) Gombhang és a(z) Jelzés erőssége hangerőjét azonos módon kell beállítani.

- Válassza ki a(z) Gombhang vagy a(z) Jelzés erőssége opciók egyikét.

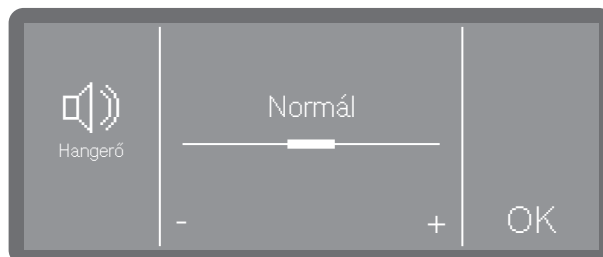

- A hangerőt a(z) - (halkabb) és a + (hangosabb) karakterekre koppintva állítsa be. A legalacsonyabb beállításban a hang ki van kapcsolva, és szükség esetén a(z) Be kiválasztással (a + karakter helyett jelenik meg) kapcsolható be újra.
- Mentse el a beállítást az OK gombbal.

Gombok reakciója

A gombmezők reakciója a kijelzőn beállítható késleltetettre, hogy csak a gombmező hosszabb megnyomására reagáljanak. Így megakadályozható a gombok véletlen kioldása.

A menübe az alábbi beviteli útvonalon juthat el.

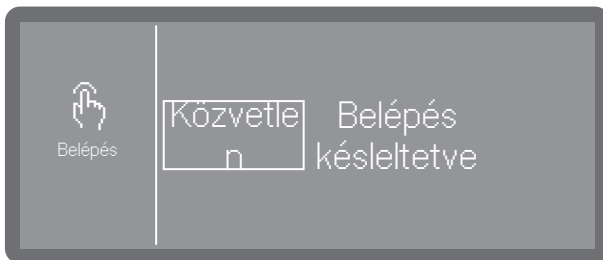
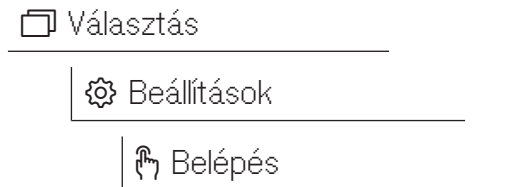

- Közvetlen
A gombok közvetlenül a megnyomásra reagálnak.
- Belépés késleltetve
A gombok működtetés esetén késleltetetten reagálnak, és hosszabb ideig kell nyomni őket, hogy reagáljanak.
- Válasszon ki egy opciót.

Üdvözlőhang

A be- és kikapcsoláskor rövid dallam hallható. Ennek az opciónak a segítségével a dallamot ki- és újra bekapcsolhatja.

A menübe az alábbi beviteli útvonalon juthat el.

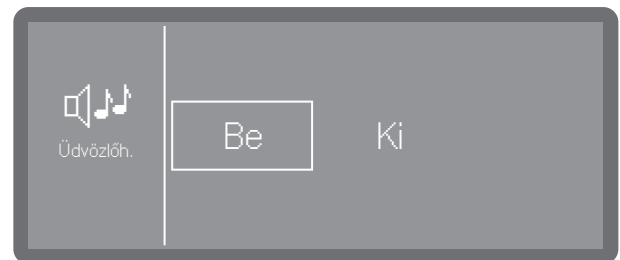
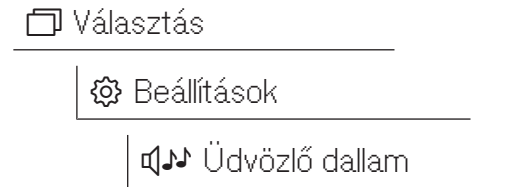

- Be
Bekapcsoláskor egy üdvözlő dallam játszódik le.
- Ki
A dallam ki van kapcsolva.
- Válasszon ki egy opciót.

A hőmérséklet mértékegysége

A hőmérséklet a kijelzőn tetszés szerint °C (Celsius fok) vagy °F (Fahrenheit fok) mértékegységgel jelenhet meg.

A menübe az alábbi beviteli útvonalon juthat el.

 Választás

 Beállítások

 Hőm.mértéke.

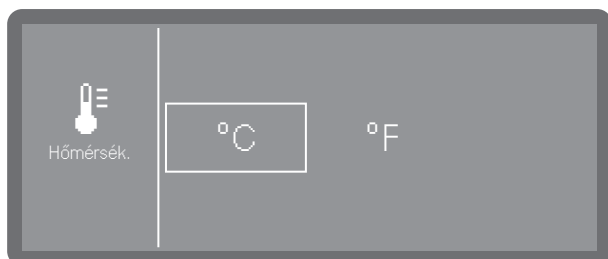

- °C

Hőmérséklet megjelenítése Celsius fokban.

- °F

Hőmérséklet megjelenítése Fahrenheit fokban.

■ Koppintással válassza ki a kívánt opciót.

A  Bővített beállítások menühöz adminisztratív folyamatok és beállítások vannak hozzárendelve.

A hozzáférés a  Bővített beállítások menühöz PIN-kóddal védett.

Ha meg akarja nyitni a menüt, meg kell adnia a PIN-kódot.

A gyári beállításokat pipa jelöli. A beállítások elvégzésének módjának leírása az áttekintés után következik.

Menüstruktúra

 Választás

 Továbbiak

Szűrő miatti programzár *)

Be

Ki ✓

Standby/Off

10 perc múlva standby

10 perc múlva kikapcsol

 Üzemi napló

 Víz

 Fogyasztás

 Fogyasztás *)

 Folyékony mosogatószér

 Öblítőszer

 Üzemórák (összes)

 Programlefutás

 Szerviz-intervallum

 Program feloldása

Minden program ✓

Kiválasztás

 Kedvencek beállít

 Program konfigurálása

 Mosogatás hőmérséklet

 Mosogatás beható idő

 Utóöblítés hőmérséklete

 Utóöblítés beható ideje

 Magas vízmennyiség

 Köztes öblítés

Be

Ki ✓

 Visszaállítás

 Adagolórendszer

 Mosogatószér betöltőnyílás

 Mosogatószér tartály

Koncentrátum

Kikapcsolás ✓

 Öblítőszer betöltőnyílás

 Feltöltés kijelzése

Be ✓

Ki

 Koncentrátum

Bővített beállítások

 Öblítőszer tartály

 Koncentrátum

 Kikapcsolás ✓

 Hátralévő idő a vegysz.r

 Vízkeménység

 2,5 mmol/l (14° dh) ✓

 Regenerálás

 1

 Memória

 Be ✓

 Ki

 PIN-kód

 PIN-kódot változtat

 Hálózat/WLAN

 Beállítás

 WPSen

 Soft-AP-vel

 Aktiválás

 Kikapcsolás

 Kapcsolat állapota

 Új beállítás

 Visszaállítás

 Frissítés távieleléssel

 Be

 Ki ✓

 Kereskedő

 Bemutat.termi üzemmód

 Be

 Ki ✓

 Szoftver verzió

 1-SBAE ID XXXX

 2-EL ID XXXX

 3-EFU ID XXXX

 5-LG ID XXXX

Típustábla

 Gyári beállítások

 Csak program beállítások

 Minden beállítás

 Jogi információk

*) modelltől függően

Szűrő programzár

A mosogatótérben lévő szűrőkombináció a durva koszrészecskéket kiszűri a mosóvízből. Amennyiben koszrészecskék kerülnek a keringető rendszerbe, a szórókarok, szelepek stb. eltömődhetnek.

Hibásan behelyezett vagy hiányzó mikrofinomságú szűrőnél a készülék blokkolhatja a programindítást.

A menübe az alábbi beviteli útvonalon juthat el.

 Választás

 Továbbiak

 Szűrő miatti programzár

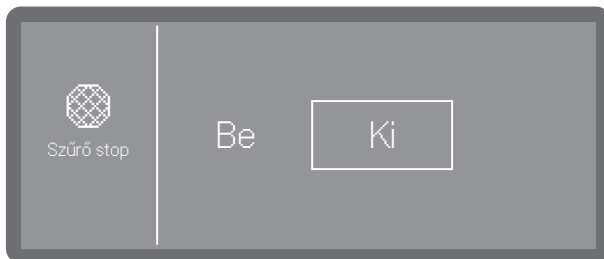

- Be

A programok indítása hibásan behelyezett vagy hiányzó mikrofinomságú szűrő esetén blokkolva van.

Programot csak akkor lehet elindítani, ha a mikrofinomságú szűrőt megfelelően helyezték be.

- Ki

A programok a mikrofinomságú szűrő állapotától függetlenül indíthatók. Amennyiben a mikrofinomságú szűrőt nem megfelelően helyezték be, megjelenik egy biztonsági kérdés, amelyet jóvá kell hagyni.

■ Válasszon ki egy opciót.

Készenlét/Ki

Ha a mosogatógépet tíz percre nem használják, üzemi készenlétbe (készenlét) állítható, vagy automatikusan lekapcsolható (Off).

A készenléti üzemmódban a mosogatógép bekapcsolva marad, és a *Start/Stop* gomb villog. A *Start/Stop* gomb megnyomásával, a kijelző megérintésével, vagy az ajtó nyitásával a mosogatógép újraaktiválható.

Az automatikus lekapcsolása után a mosogatógép kikapcsol, és a  gomb megnyomásával ismét bekapcsolható.

A menübe az alábbi beviteli útvonalon juthat el.

 Választás

 Továbbiak

 Standby/Off

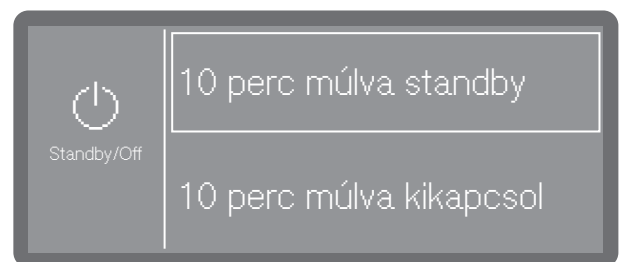

- Standby/Off

Váltson készenléti üzembe 10 perc után

- 10 perc múlva kikapcsol

Lekapcsolás 10 perc után.

■ Válasszon ki egy opciót.

Üzemi napló

A víz, a folyamatvegyszerek felhasználási adatait, valamint az üzemórákat és a programlefutásokat az üzemi naplóban jegyzőkönyvezik. A gép teljes életciklusát rögzítik.

Ezenkívül a(z) Miele ügyfélszolgálat a üzemi naplóban elhelyezhet egy ajánlást a mindenkori következő karbantartási időpontra.

A menübe az alábbi beviteli útvonalon juthat el.

 Választás

 Továbbiak

 Üzemi napló



- Víz

A vízfogyasztás megjelenítése literben (l)
Amennyiben több vízcsatlakozás áll rendelkezésre (modelltől függően), a fogyasztás vízminőség szerint jelenik meg.

- Folyékony tisztítószer

Folyékony tisztítószer felhasználása literben (l)

- Öblítőszer

Öblítőszer felhasználása literben (l)

- Üzemórák

Az üzemórák száma

- Programlefutások

Az összes programlefutás összesítve.
A kijelző programonként felosztható.

- Szervizintervallum

Emlékeztetés a következő szervizelési időpontra. Az időpontot a(z) Miele ügyfélszolgálat rögzíti.

- Lapozzon a \wedge és \vee nyílombok segítségével a kívánt opcióra, és koppintással válassza ki azt.

Az üzemi naplóba bejegyzett értékeket nem lehet módosítani.

- A menüből a(z) \leftarrow gombbal léphet ki

Program engedélyezése

Lehetőség van egyes programok zárolására. A zárolt programok a továbbiakban a programválasztásnál nem állnak rendelkezésre. Így biztosítható pl., hogy csak a mosogatni-valóra szabott programokat használják.

A menübe az alábbi beviteli útvonalon juthat el.

 Választás

 Továbbiak

 Program feloldása

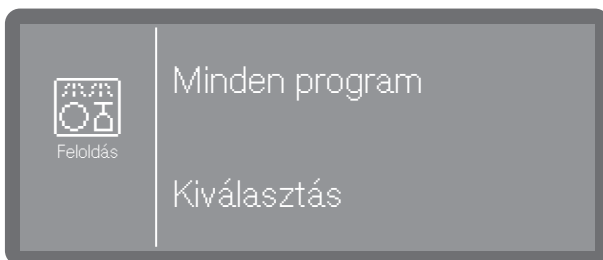

- Minden program

Minden program engedélyezve.

- Választék

Rendelkezésre áll egy programválaszték.

■ Válasszon ki egy opciót.

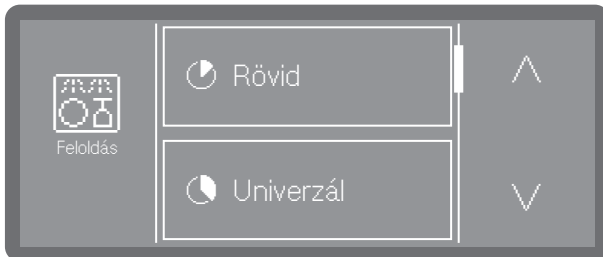

■ Lapozzon végig a \wedge és \vee nyíl gombokkal a programlistán, és válassza ki azokat a programokat, amelyeket a felhasználók számára engedélyezni szeretne. A többszörös kiválasztás lehetséges. Az aktivált programokat keret jelöli.

■ Mentse el a kiválasztást az OK gombbal

Kedvencek beállítása

A Kedvenc programok alatt azt adja meg, hogy mely programok jelenjenek meg a kezdőképernyőn. 1–3 program választható ki. A Programjövöhagyás alatt jóváhagyott összes

program kiválasztható. Legalább egy programot ki kell választani. További kedvencek opcionálisan hozzáadhatók vagy eltávolíthatók. Egy programot többször is ki lehet választani. Ennek megfelelő gyakorisággal jelenik meg a kezdőképernyőn.

Kezdőképernyő elrendezése

A kezdőképernyő elrendezése a kiválasztott kedvenc programok számától függ.

1 kedvenc program



2 kedvenc program

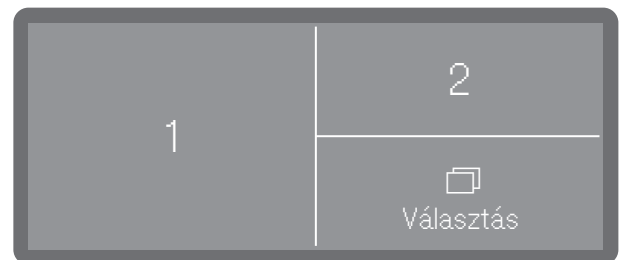

3 kedvenc program

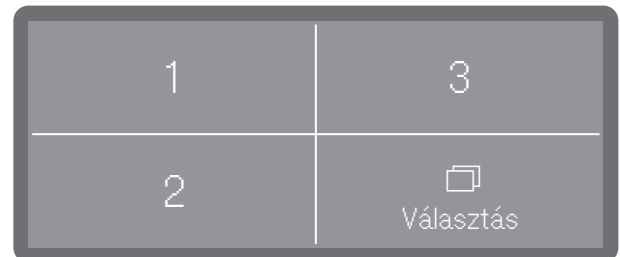

Bővített beállítások

Kedvencek megadása

A menübe az alábbi beviteli útvonalon juthat el.

 Választás

 Továbbiak

 Kedvencek beállít

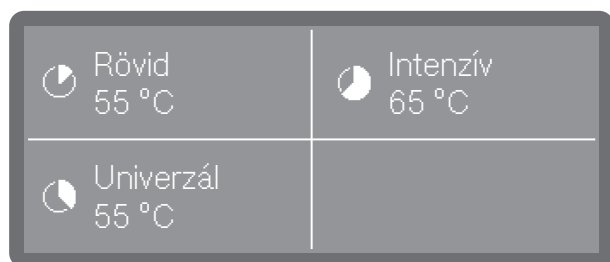

A kijelzőn a kedvenceknek fenntartott három hely jelenik meg.

- Koppintással válassza ki annak a kedvenceknek szánt helyet, ahová újat szeretne elmenteni.



- Lapozzon végig a \wedge és \vee nyíl gombokkal a programlistán, és válassza ki azt a programot, amelynek a kiválasztott kedvenceknek szánt helyen meg kell jelennie.

Ezután megjelenik egy lista a program-jóváhagyás alatt engedélyezett összes programról. A lista egy <üres> sorral kezdődik. Ezt kiválaszthatja, ha a kedvenceknek szánt helyet nem kívánja használni.

- Válasszon ki egy programot, amelyet elment a kedvenceknek szánt helyre. Vagy válassza ki az <üres> lehetőséget, ha a helyet nem kívánja használni.

Programparaméterek

A programparamétereket a mosogatástechnikai követelményekhez és az adott mosogatnivalóhoz kell igazítani.

A programparaméterek módosításához további speciális készülék- és folyamatismertetekre van szükség, ezért azt csak tapasztalt felhasználók vagy a Miele vevőszolgálat végezhetik el.

- Válassza ki először azt a programot, amelyet módosítani szeretne.

Program kiválasztása

A menübe az alábbi beviteli útvonalon juthat el.

 Választás

 Továbbiak

 Program konfigurálása

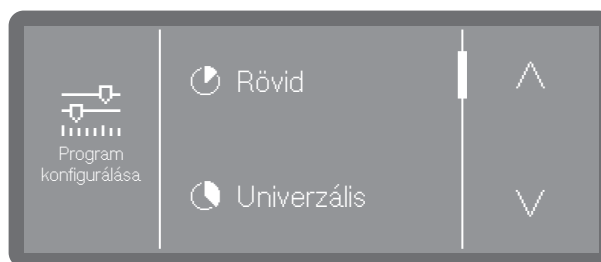

- Lapozzon végig a \wedge és \vee nyíl gombokkal a programlistán, és válassza ki a programot, amelyet módosítani szeretne.

Tisztítási hőmérséklet

A tisztítási hőmérséklet a mosóvíz felmelegítésével érhető el. A hőmérsékletet a feladathoz kell igazítani.

A folyamatvegyszerek adagolása egy gyárilag előre beállított adagolási hőmérsékleten történik.

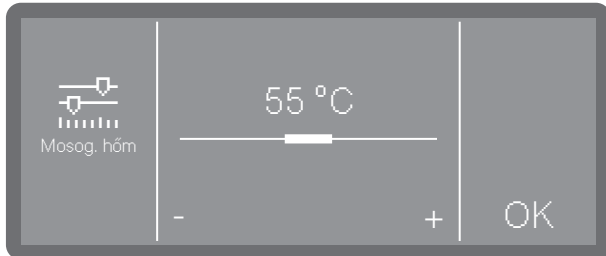

- A hőmérsékletet a - (alacsonyabb) és a + (magasabb) jelre koppintva állítsa be. A beállítási tartomány modelltől és programtól függően változik.
- Mentse el a beállítást az OK gombbal.

Behatási idő tisztításnál

A behatási idő megfelel annak az időszaknak, amelynek során a hőmérséklet az öblítőblokkban állandó marad.

A(z) Szuper rövid programnál a behatási idő másodpercekben, 5 másodperces lépésekben állítható be.

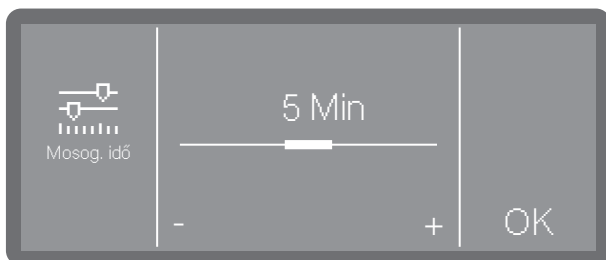

- A behatási időt a - (rövidebb) és + (hosszabb) jelre koppintva állítsa be.
- Mentse el a beállítást az OK gombbal.

Utóöblítési hőmérséklet

Az utóöblítési hőmérséklet a mosóvíz felmelegítésével érhető el. A hőmérsékletet a feladathoz kell igazítani.

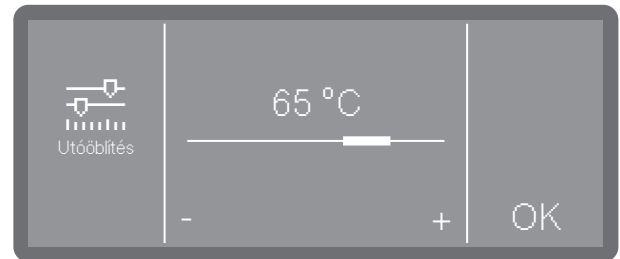

- A hőmérsékletet a - (alacsonyabb) és a + (magasabb) jelre koppintva állítsa be. A beállítási tartomány modelltől és programtól függően változik.
- Mentse el a beállítást az OK gombbal.

Behatási idő utóöblítésnél

A behatási idő megfelel annak az időszaknak, amelynek során a hőmérséklet az öblítőblokkban állandó marad.

A(z) Szuper rövid programnál a behatási idő másodpercekben, 5 másodperces lépésekben állítható be.

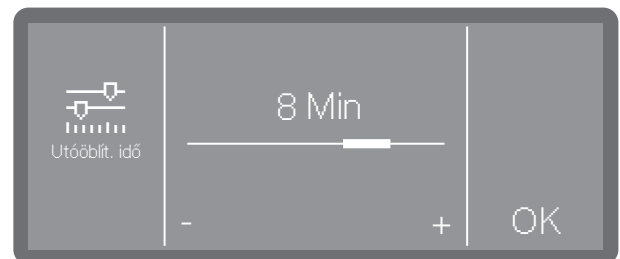

- A behatási időt a - (rövidebb) és + (hosszabb) jelre koppintva állítsa be.
- Mentse el a beállítást az OK gombbal.

Bővített beállítások

Megnövelt vízmennyiség

A vízmennyiség megnövelésének akkor van értelme, ha a mosogatnivaló szerkezete sok vizet köt le, vagy ha a szennyeződés jellege és az alkalmazott folyamatvegyszerek miatt erős habképződéssel kell számolni. A kiegészítő vízmennyiség az alkalmazott kosarak, ill. kocsik kivételétől, a szennyeződés fajtájától és a mosogatnivalótól függ.

Ha kismértékben szennyeződött mosogatnivalót kell előkészíteni, amely vizet köt meg, a vízmennyiség ismét visszaállítható a gyári beállításra, hogy vizet és energiát takarítsanak meg.

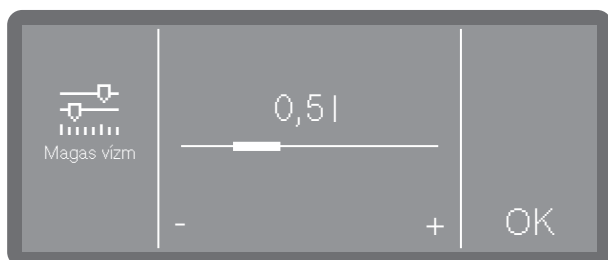

- A kiegészítő vízmennyiséget a - (kevesebb) és a + (több) jelre koppintva állítsa be. A vízmennyiség a legalacsonyabb beállításban a gyári beállításnak felel meg.
- Mentse el a beállítást az OK gombbal.

Köztes öblítés

Szükség esetén egy köztes öblítőblokk aktiválható a kiválasztott programokhoz.

A „Programáttekintés“ fejezetből tájékozódhat arról, hogy mely programok támogatják ezt a funkciót.

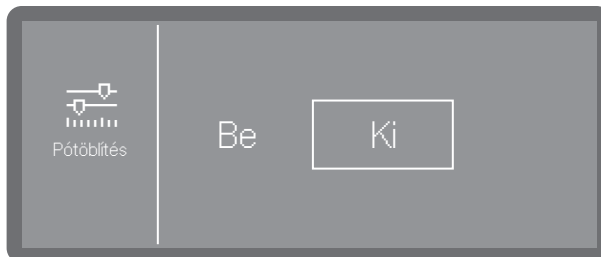

- Be
A kiegészítő köztes öblítőblokkot aktiválja a kiválasztott programhoz.
 - Ki
Deaktiválja a kiegészítő köztes öblítőblokkot.
- Koppintással válasszon ki egy opciót.

Paraméterek visszaállítása

A programokat egyesével visszaállíthatja a gyári beállításokra. A programparaméterek és a módosított programnevek kerülnek visszaállításra.

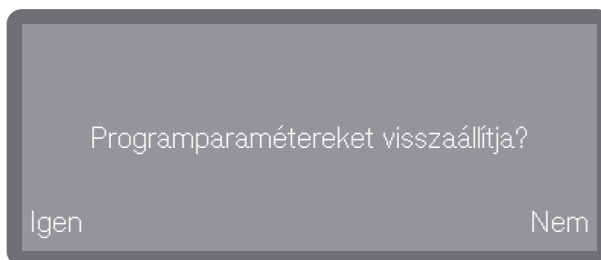



- A paraméterek és programnevek visszaállításához gyári beállításra válassza ki a(z) Igen lehetőséget.
- A folyamat leállításához válassza ki a Nem lehetőséget.

Adagoló rendszerek

A következő menün keresztül aktiválhatja, feltöltheti, öblítheti az adagolórendszereket, szükség esetén módosíthatja a nevet, és minden programra beállíthatja az adagolási koncentrációt.

A folyamatvegyeszeret modelltől függően különböző adagolórendszerekkel adagolhatók.

A tisztítószer és öblítőszer adagolása vagy egy ajtóban lévő megfelelő adagolókészülékkel (tisztítószer , öblítőszer , vagy külső tartályból történhet folyékony közegekhez való adagolólandzsákkal. Mindkét rendszer egyidejű aktiválása nem lehetséges.

Adagolórendszer kiválasztása

A menübe az alábbi beviteli útvonalon juthat el.

 Választás

 Továbbiak

 Adagolórendszer

 Mosogatószer betöltőnyílás

 Mosogatószer tartály

 Öblítőszer betöltőnyílás

 Öblítőszer tartály ^{*)}

*) modelltől függően

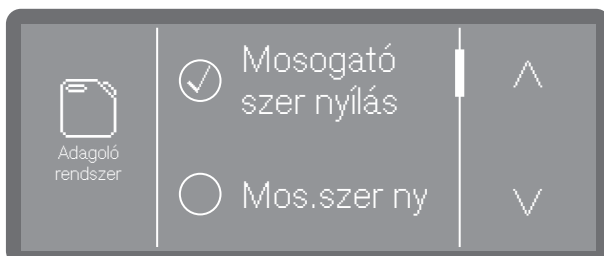

Csak a meglévő adagolórendszerek jelennek meg.

- Válasszon ki egy adagolórendszert.

Adagoló az ajtóban

 Mosogató szer nyílás

A kiválasztás csak akkor végezhető el, ha a megfelelő adagolórendszer rendelkezésre áll (modelltől függően).

Ha kiválasztotta a(z) Tiszta ajtó lehetőséget, az alábbi üzenetek egyike jelenik meg.

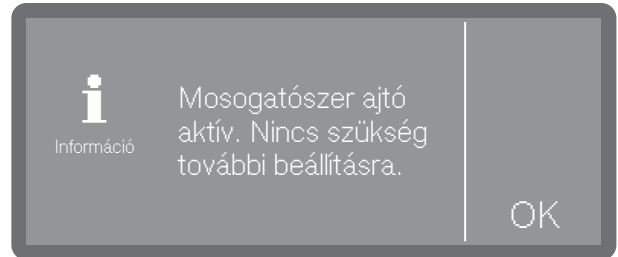

- Ajtó adagolókészüléke aktiválva

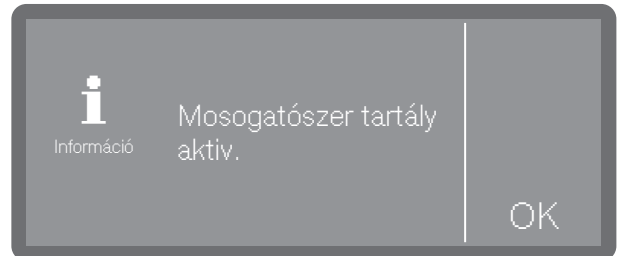

- Adagolás tartályból aktiválva.

- További beállítások nem lehetségesek. Nyugtázza az üzenetet az OK gombbal.

Ha az adagolást a poradagoló készülékre akarja átállítani, válassza ki a Tisztítószer az ajtóból lehetőséget és aktiválja azt, vagy válassza a(z) Mosogatószer tartály opciót, és deaktiválja az adagolást.

Bővített beállítások

Öblítőszer betöltőnyílás

A kiválasztás csak akkor végezhető el, ha a megfelelő adagolórendszer rendelkezésre áll (modelltől függően).

Utántöltésjelző

Az utántöltésjelző az öblítőszer hiányát jelzi az ajtó adagolókészülékben. Ha az öblítőszer adagolásához nem szeretné az ajtó adagolókészülékét használni, ki kell kapcsolnia az utántöltésjelzőt.

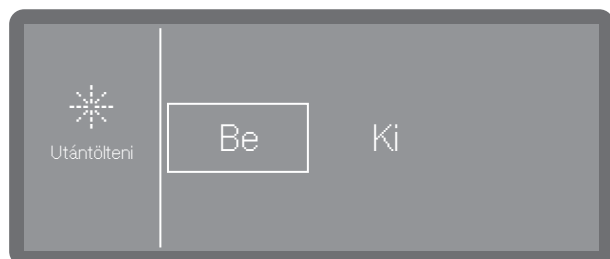

- Be

A rendszer kijelzi, hogy hiányzik az öblítőszer az ajtó adagolókészülékéből.

- Ki

Nem jelenik meg öblítőszerhiányra vonatkozó jelzés.

■ Válasszon ki egy opciót.

Adagolás tartályból aktiválása

Gyárilag az ajtó adagolókészülékéből való adagolás van előre beállítva. DOS mosogatógépeknél a beépített folyékony mosószer adagolás van előre beállítva.



A folyékony folyamatvegyszerek külső tartályokból történő adagolásának aktiválásához a következőképpen kell eljárnia.

■ Először válasszon ki egy adagolórendszert.

A kiválasztás csak akkor végezhető el, ha a megfelelő adagolórendszer rendelkezésre áll (modelltől függően).

 Mosogatószer tartály

 Öblítőszer tartály

Ha egy ajtóban lévő öblítőszeradagoló készülék,  ill. egy poradagoló készülék  rendelkezésre áll és aktiválva van (modelltől függően), önt a rendszer a(z) Mosogatószer tartály vagy a(z) Öblítőszer tartály kiválasztásakor először megkérdezi, hogy nem akar-e átállni tartályból történő adagolásra. Amennyiben a tartályból történő adagolást már aktiválták, a kérdés elmarad.

Mosogatószer adagolás
aktiválva?

Igen

Nem

Öblítőszer adagolás
aktiválva?

Igen

Nem

■ Az OK kiválasztásával az adagolást átállítja folyékony mosószer adagolásra tartályból. Az átállítás azonnal megtörténik.

Vagy:

■ Ha nem akar átállítást végezni, a(z)  gombot nyomja meg.

Tartályból történő adagolás deaktiválása

Ezt követően a tartályokból történő adagolást átállíthatja ajtóban lévő adagolókészülékekre, vagy teljes egészében deaktiválhatja.

- Először válasszon ki egy adagolórendszert.

A kiválasztás csak akkor végezhető el, ha a megfelelő adagolórendszer rendelkezésre áll (modelltől függően).

 Mosogatószer tartály

 Öblítőszertartály

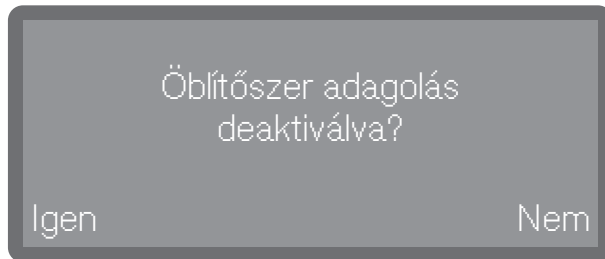
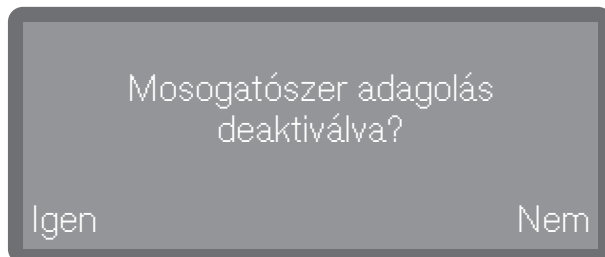



- A(z) Igen kiválasztásával deaktiválja a tartályból történő adagolást. Az átállítás azonnal megtörténik.
- Ha nem akar átállítást végezni, a Nem gombot nyomja meg.

Adagolási koncentráció

A folyékony folyamatvegyszerek adagolási koncentrációját minden adagolórendszerrel ugyanúgy kell beállítani. A beállítás az összes programra érvényes.

A kiválasztás csak akkor végezhető el, ha a megfelelő adagolórendszer rendelkezésre áll (modelltől függően).

 Öblítőszert betöltőnyílás

 Mosogatószer tartály

 Öblítőszertartály

- Először válasszon ki egy adagolórendszert.

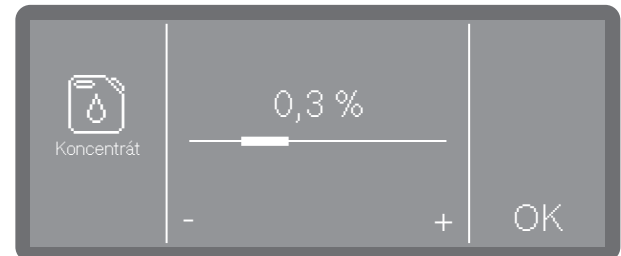

- Az adagolási koncentrációt a - (alacsonyabb) és a + (magasabb) jelre koppintva állítsa be.
- Mentse el a beállítást az OK gombbal.

Az adagolási utak feltöltése

Lásd  Készülékfunkciók

Adagolási utak öblítése

Lásd  Készülékfunkciók

Bővített beállítások

Ciklusok az üres állapotig

Ez a funkció csak töltésszint-érzékelős gépeknél áll rendelkezésre (modelltől függően).

A folyékony folyamatvegyszerek külső tartályokból történő adagolásánál a rendszer felügyeli a tartály töltöttségi szintjét. A következő funkcióval meghatározhatja a programlefutások (ciklusok) számát, amelytől kezdődően szeretné, ha a rendszer figyelmeztetné a közelgő üres állapotra. Az üzenet a készülék bekapcsolása után, és minden programindítás előtt megjelenik.

Ön 10–150 ciklust állíthat be.



- A ciklusok számát a - (kisebb) és a + (nagyobb) jelre kattintva állítsa be.
- Mentse el a beállítást az OK gombbal.

Vízkeménység

A vízkeménység beállítását „A regeneráló só betöltése” című fejezet ismerteti.

Regenerálási tudnivalók

Hogy az öblítési fázisokat jobban meg tudja tervezni, a következő regenerációig fennmaradó öblítési ciklusokat tájékoztatásként jeleníttetheti meg.

Ha a következő regenerációig beállított ciklusokat elérte, minden befejezett program után egy tájékoztatás jelenik meg.

Ön 0–20 ciklust állíthat be, a 0 esetben nem jelenik meg tájékoztatás.

A menübe az alábbi beviteli útvonalon juthat el.

 Választás

 Továbbiak

 Regenerálás

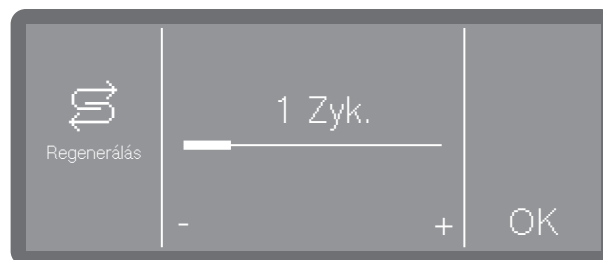

- A ciklusok számát a - (kisebb) és a + (nagyobb) jelre kattintva állítsa be.
- Mentse el a beállítást az OK gombbal.

Memória

Ha folyamatosan ugyanazt a programot használja, alkalmazhatja a Memória funkciót. Ezt az utoljára kiválasztott program automatikusan javasolja, így ön a bepakolást követően azonnal elindíthatja a programot. A programválasztás így elmarad, azonban továbbra is rendelkezésre áll.

A menübe az alábbi beviteli útvonalon juthat el.

 Választás

 Továbbiak

 Memória

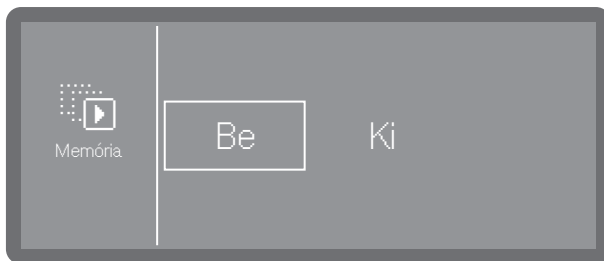

- Be

Az utoljára kiválasztott program a következő indítás előtt előre ki van választva.

- Ki

A programokat a programválasztással kell kiválasztani.

- Válasszon ki egy opciót.

PIN-kód

A fontos rendszer beállításokhoz és készülékfunkciókhoz való hozzáférés, amelyekhez bővített készülék- és folyamatismeretek szükségesek, PIN-kóddal védhető. Egy PIN-kód három számból áll nullától kilencig tetszőleges sorrendben.

A gyárilag beállított PIN-kód 800.

 A PIN-kód elvesztése esetén új kódot kell igényelni a(z) Miele ügyfélszolgálatától.

PIN-kód megadása



- A mindenkori számértékeket a \wedge és \vee nyíl gombokkal állítsa be.
- Minden számot hagyjon jóvá egyenként az OK gombbal.

A számérték felett három négyzet jelenik meg. Amint megad egy számot, és az OK gombbal jóváhagyja azt, a négyzet kitöltődik. Így láthatja, hogy a PIN-kód melyik számát adja meg éppen.

A folyamatot bármikor leállíthatja a(z) \leftarrow gombbal.

Ha a PIN-kódot megfelelően adták meg, a rendszer a védett terület szerkesztését a továbbiakban engedélyezi.

Hibás bevitel esetén megjelenik a megfelelő üzenet, és a folyamat leáll.

Bővített beállítások zárolása vagy engedélyezése

A menühöz való hozzáférés PIN-kóddal védhető, vagy minden felhasználó számára engedélyezhető. Ezenkívül új kód is megadható.

A menübe az alábbi beviteli útvonalon juthat el.

 Választás

 Továbbiak

 PIN-kód

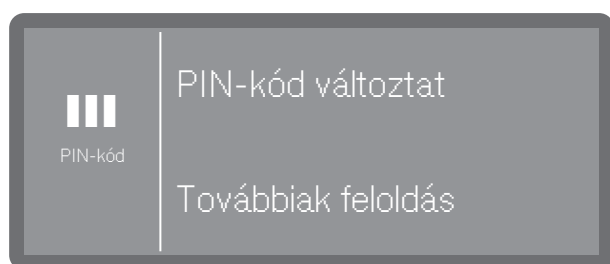

- PIN-kódot változtat

Adjon meg egy új PIN-kódot (lásd „PIN-kód módosítása“).

- Továbbiak feloldása

A(z)  További beállítások menü minden felhasználó számára engedélyezve van.

■ Válasszon ki egy opciót.

PIN-kód módosítása

Új PIN-kód megadásakor a régi kód felülíródik, és így visszaállíthatatlanul törölődik. A régi kód helyreállítása ennél fogva nem lehetséges.

A PIN-kód elvesztése esetén új kódot kell igényelni a(z) Miele ügyfélszolgálatától.

Ha a menüben a(z) PIN-kódot változtat opciót kiválasztotta, megadhat egy új PIN-kódot.

■ Ehhez kövesse a kijelzőn megjelenő utasításokat, és először adja meg az aktuális PIN-kódot.



■ A mindenkori számértékeket a ^ és v nyíl gombokkal állítsa be.

■ Minden számot hagyjon jóvá egyenként az OK gombbal.

A számérték felett három négyzet jelenik meg. Amint megad egy számot, és az OK gombbal jóvá hagyja azt, a négyzet kitöltődik. Így láthatja, hogy a PIN-kód melyik számát adja meg éppen.

A folyamatot bármikor leállíthatja a(z)  gombbal.

■ Ezután adja meg az új kódot.

■ A megerősítéshez adja meg újra az új PIN-kódot.

Ha mindkét bevitt adat megegyezik, a régi PIN-kódot felváltja az új kód.

Amennyiben a bevitt adatok nem egyeznek meg, a kijelzőn megjelenik a megfelelő üzenet, és megmarad a régi PIN-kód.

Hálózatba kapcsolás/Wi-Fi

A mosogatógép integrált Wi-Fi-modullal van felszerelve.

Mosogatógépet csatlakoztathatja a saját Wi-Fi-hálózatára, hogy használni tudja a Miele digitális megoldásait.

A

<https://www.miele.de/p/digitale-loesungen-4345.htm>

internetes oldalon áttekintést kap a digitális megoldási lehetőségekről.

Amint mosogatógépet bekötötte a helyi hálózatba, a „Bővített beállítások“ és a „Hálózatba kapcsolás/Wi-Fi“ menü további menüpontokkal bővül.

Wi-Fi routerének beállításait különösen több készülék Wi-Fi hálózaton történő üzemeltetésekor vegye figyelembe.

Mosogatógépeinek felállítási helyén megfelelő jelerősségű Wi-Fi hálózattal kell rendelkeznie.

A mosogatógépet és a routert egymástól megfelelő távolságban állítsa fel.

A menübe az alábbi beviteli útvonalon juthat el.

📁 Választás

⚙️ Továbbiak

📶 Hálózat/WLAN

Wi-Fi beállítása

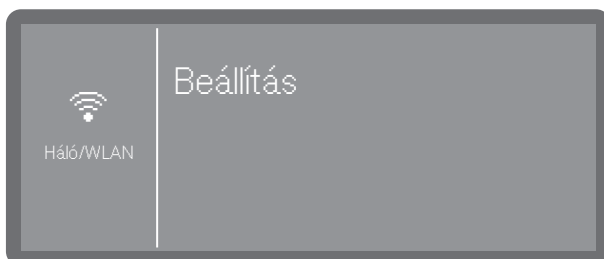

- Válassza ki a(z) Beállítás menüpontot.

Mosogatógépet tetszés szerint WPS-en vagy Soft-AP-vel csatlakoztathatja a hálózatára.

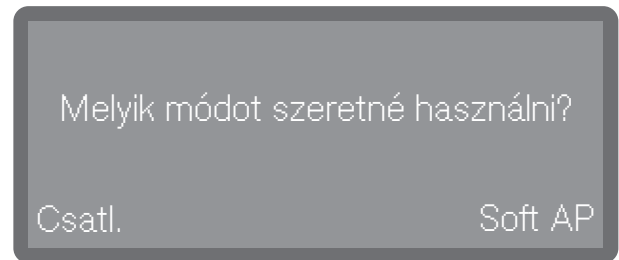

Kapcsolat WPS-en

Mosogatógépet WPS (Wi-Fi Protected Setup) használatával csatlakoztathatja a saját Wi-Fi-hálózatára.

Ehhez Wi-Fi-routerének WPS-képesnek kell lennie.

- A(z) Melyik módot szeretné használni? kérdésnél válassza a(z) Csatl. lehetőséget.

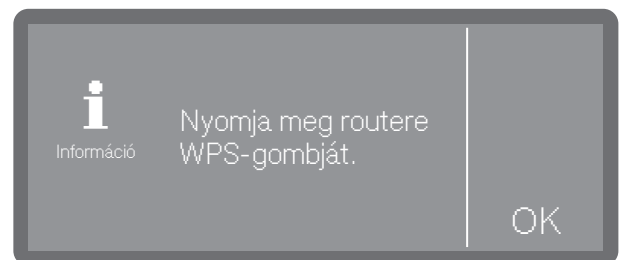

- Ha a(z) Nyomja meg routere WPS-gombját. jelenik meg a képernyőn, 2 percen belül aktiválja a „WPS“ funkciót a routerén.
- Ha sikerült létrehozni a kapcsolatot, a(z) Kapcsolat sikeresen létrehozva jelenik meg a kijelzőn. Hagyja jóvá az üzenetet az OK gombbal.

Ha nem sikerült létrehozni a kapcsolatot, akkor valószínűleg nem elég gyorsan aktiválta a WPS-t a routeren. Ismételje meg a fenti lépéseket.

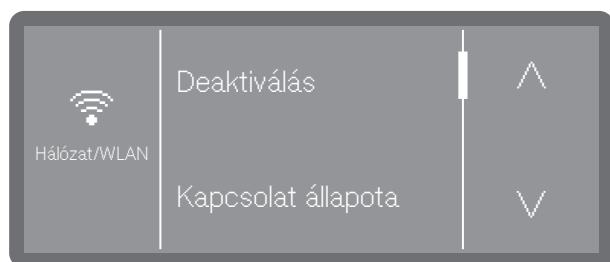

- Deaktiválás

A Wi-Fi kapcsolat leáll, de a csatlakoztatói opciók megmaradnak. A Wi-Fi kapcsolat a csatlakoztatási folyamat megismétlése nélkül aktiválható újra.

- Kapcsolat állapota

A Wi-Fi kapcsolat IP-címét és kapcsolódási állapotát jeleníti meg.

- Újra beállít

A Wi-Fi kapcsolat beállítására szolgáló menüpont.

- Vissza

Visszaállítja a Wi-Fi kapcsolatot. A csatlakoztatási opciók elvesznek, és újra be kell állítani őket.

Soft AP

Ha Kapcsolat WPS-en nem lehetséges, a mosogatógépet Soft-AP-vel csatlakoztathatja a saját hálózatához.

A Soft-AP (Software-enabled Access Point) egy vezeték nélküli hozzáférési pont, amelyet az ön mosogatógépe hoz létre, és amelyet a közelben lévő egyéb vezeték nélküli készülékek használni tudnak.

A mosogatógép a Soft-AP funkcióval nem csatlakozik az internethez. A Soft-AP csak arra szolgál, hogy két gépet egymással Wi-Fi segítségével helyileg egy hálózatba kapcsoljanak.

Összekapcsolás Soft-AP segítségével

Mosogatógépét Soft-AP (Software Enabled Access Point) segítségével csatlakoztathatja hálózatához.

- A(z) Melyik módot szeretné használni? kérdésnél válassza a Soft AP lehetőséget.

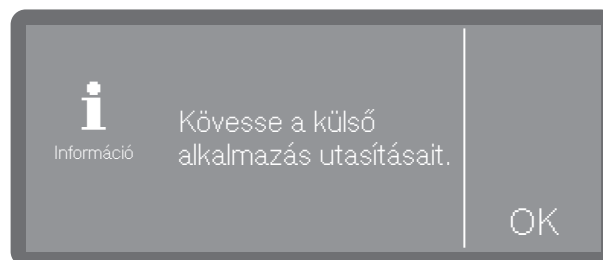

- Hagyja jóvá az üzenetet az OK gombbal, és kövesse a külső alkalmazás utasításait.

A Csatlakozásra vár jelenik meg a képernyőn. Ez az üzenet a kiválasztás után kb. 10 percig látható, aztán eltűnik.

- Ha sikerült létrehozni a kapcsolatot, a Kapcsolat sikeresen létrehozva jelenik meg a kijelzőn.
- Hagyja jóvá az üzenetet az OK gombbal.

Remoteupdate

Ez a menüpont csak akkor jelenik meg, ha a mosogatógépet bekötötték a Wi-Fi hálózatba.

Ha a mosogatógép vezérlésének új verziója érhető el, ön eldöntheti, hogy automatikusan frissüljön-e vagy sem.

A menübe az alábbi beviteli útvonalon juthat el.

 Választás

 Továbbiak

 Frissítés távolielléréssel

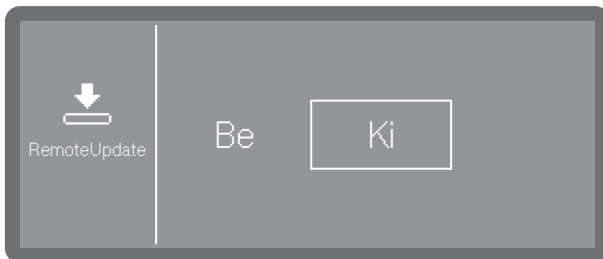

- Be
A frissítések megjelennek, és le lehet őket tölteni.
- Ki
A frissítéseket figyelmen kívül hagyják.
- Válasszon ki egy opciót.

Kereskedő

Csak szakkereskedők részére.

A mosogatógép bemutató üzemmóddal van felszerelve a szakkereskedők számára.

A menübe az alábbi beviteli útvonalon juthat el.

 Választás

 Továbbiak

 Kereskedő

Szoftververzió

Az egyes szoftveregységek verzióinak megjelenítése.

A menübe az alábbi beviteli útvonalon juthat el.

 Választás

 Továbbiak

 Szoftver verzió

A mindenkor szoftververzió-számok a kijelzőn láthatók. Beállítások nem lehetségesek.

Típustábla

A típustábla megjelenítése az ön mosogatógépével kapcsolatos minden lényeges információval, mint pl. modellazonosító, elektromos csatlakozás stb.

A menübe az alábbi beviteli útvonalon juthat el.

 Választás

 Továbbiak

Típustábla

A típustábla a kijelzőn jelenik meg. Beállítások nem lehetségesek.

Gyári beállítások

Szükség esetén a mosogatógép módosított programparaméterei vagy összes paramétere tetszés szerint ismét visszaállíthatók a gyári beállításokra.

A gyári beállításokat kizárólag az ügyfélszolgálattal egyeztetve lehet visszaállítani.

A menübe az alábbi beviteli útvonalon juthat el.

 Választás

 Továbbiak

 Gyári beállítások

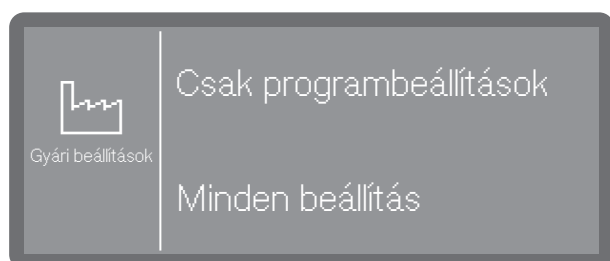

- Csak programbeállítások

A programbeállítások módosításai a gyári beállításra állnak vissza.

- Minden beállítás

Minden módosítás visszaáll a gyári beállításokra.

■ Válasszon ki egy opciót.

A rendszer az ön által kiválasztott opciótól függően kérdezi meg, hogy a(z) Csak programbeállítások vagy a(z) Minden beállítás a visszaállítandó-e.

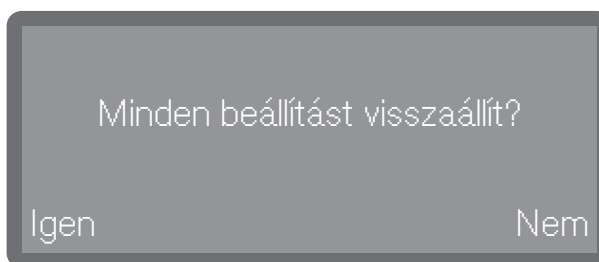
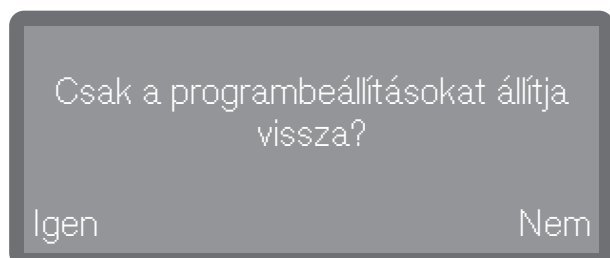

■ A(z) Igen kiválasztásával az opciótól függően a programbeállításokat vagy az összes beállítást állítja vissza.

Vagy:

■ Ha nem akar visszaállítást, válassza a(z) Nem lehetőséget.

Jogi információk

Ez a menü tartalmazza a jogi információkat, mint pl. az impresszumot, az adatvédelmi tájékoztatót, valamint a felhasználási feltételeket.

A menübe az alábbi beviteli útvonalon juthat el.

 Választás

 Továbbiak

§ Jogi információk

Az információk a kijelzőn jelennek meg. Beállítások nem lehetségesek.

Karbantartás

A mosogatógép élettartamának növelése érdekében célszerű **évente legalább egyszer** a Miele ügyfélszolgálatával karbantartást végeztetni.

A karbantartás az alábbi pontokat foglalja magába:

- elektromos biztonság a VDE 0701/0702 szerint
- ajtómechanika és ajtótmítés
- csavarozások és csatlakozások a mosogatótérben,
- víz be- és elvezetés
- belső és külső adagolórendszerek
- Szórókarok
- Szűrőrendszer
- gyűjtőedény a vízleeresztő szivattyúval és a visszacsapó szeleppel
- minden kosár és betét

A karbantartás keretében az alábbi funkcióellenőrzéseket végzik el:

- egy program lefuttatása próbaüzemként
- a tömítettség ellenőrzése
- minden a biztonság szempontjából fontos mérőrendszer (hibaállapotok kijelzése)
- biztonsági berendezések

⚠ A szennyeződések megváltoztatják a felületet.

Ha a szennyeződések hosszabb ideig hatnak, akkor bizonyos körülmények között már nem lehet eltávolítani őket, és a felületek elszíneződhetnek vagy megváltozhatnak.

A legjobb, ha azonnal eltávolítja szennyeződések a kezelőpanelről és a készülék előlapjáról.

⚠ Mindegyik felület könnyen karcolódik. Mindegyik felület elszíneződhet vagy megváltozhat, ha nem megfelelő tisztítószerekkel kerül érintkezésbe.

Csak megfelelő tisztítószereket alkalmazzon.

A kezelőpanel tisztítása

- A kezelőpanelt csak tiszta szivacskendővel, kézi mosogatószerrel és meleg vízzel, vagy tiszta, nedves, mikroszálás kendővel tisztítsa. Törölje azután egy puha kendővel szárazra a kezelőpanelt.

⚠ A kezelőfelület sérülése.

A súrolószerek károsíthatják a kezelőfelületet.

Ne használjon súrolószereket!

Tisztítás és ápolás

A készülék előlapjának tisztítása

- A nemesacél előlapot nedves kendővel és kézi öblítőszerral, vagy nem súroló hatású nemesacél tisztítószerrel tisztítsa.

A gyors, pl. ujjlenyomatok általi újraszennyeződés megakadályozása érdekében ezt követően nemesacél ápolószer használható.

⚠ A felületek károsodása.

Az ammónium-kloridot tartalmazó tisztítószerek, valamint a nitro- és a szintetikusgyanta-hígító károsíthatják a felületet!

Ne használjon ilyen szereket.

⚠ A behatoló víz károsítja a mosogatógépet.

A mosogatógépet és annak közvetlen környezetét nem szabad tisztítás céljából pl. víztömlővel vagy nagynyomású tisztítóval lelocsolni.

Ügyeljen arra, hogy tisztítás közben víz ne tudjon behatolni a mosogatógépbe.

A mosogatótér tisztítása

A mosogatótér a legmesszebbmenőig öntisztuló, ha mindig a helyes tisztítószer mennyiséget használja.

Ha mégis pl. vízkő vagy zsír rakódott le, ezeket a lerakódásokat speciális tisztítószerrel távolíthatja el (a Miele vevőszolgálatnál kapható).

Az ajtó tömítés és az ajtó tisztítása

- Rendszeresen törölje le az ajtó tömítéseket (az ajtó alatt is) nedves kendővel, hogy az ételmaradékokat eltávolítsa.
- Törölje le a kiöntött étel- és italmaradékokat a mosogatógép ajtajának oldalairól és zsanérjairól.
- Távolítsa el a lábazati takarólemezzel rendelkező, szabadon álló készülékeknél az ajtó alatti mélyedésből az étel- és italmaradványokat.

⚠ Vágási sérülések veszélye.

Vágási sérülések veszélye áll fenn.

A tisztítás során ügyeljen az éles szélekre.

Ezek a felületek nem tartoznak a mosogatótérbe. A vízsugarak nem érik el és nem tudják megtisztítani őket. Ezért itt penész képződhet.

A mosogatótér szűrőinek tisztítása

A mosogatótér aljába beépített szűrőkombináció felfogja a mosogatóvízben lévő durva szennyeződéseket. A szennyeződések így nem juthatnak a keringetőrendszerbe, és nem tömíthetik el a szórókarokat.

Ha a(z) Szűrő stop aktiválva van, mikrofinomságú szűrő nélkül nem lehet mosogatni!

Ha a mikrofinomságú szűrőt nem megfelelően helyezték be, semmilyen program nem indítható el, és a(z) Szűrő stop hibaüzenet jelenik meg a képernyőn (modelltől függően).

Helyezze be megfelelően a mikrofinomságú szűrőt, és ügyeljen a helyes illeszkedésre (lásd „Tisztítás és ápolás, A mosogatótér szűrőinek tisztítása“).

A szűrőkombinációt rendszeresen ellenőrizni kell, és szükség esetén meg kell tisztítani.

⚠ Üvegszilánkok miatti sérülésveszély. Az üvegszilánkok nem mindig vehetők észre azonnal a szűrőn. A szűrőket nagyon óvatosan tisztítsa meg.

A durva szűrő tisztítása

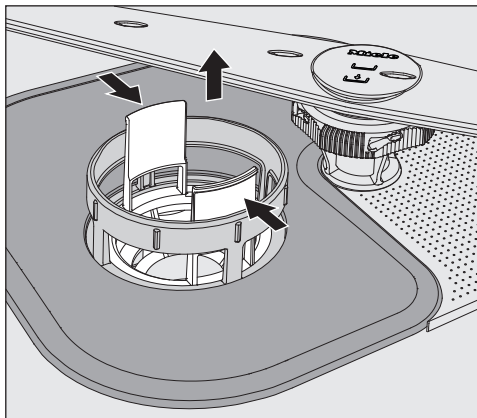

- Nyomja össze a fogantyúkat, és távolítsa el a durva szűrőt.
- Öblítse el alaposan a szűrőt folyó víz alatt. A tisztításhoz esetleg használjon egy mosogatókefét.
- Helyezze vissza a szűrőt, ügyelve arra, hogy a helyére kattanjon.

Tisztítsa meg a felületi szűrőt és a mikrofinomságú szűrőt

- Vegye ki a durva szűrőt.

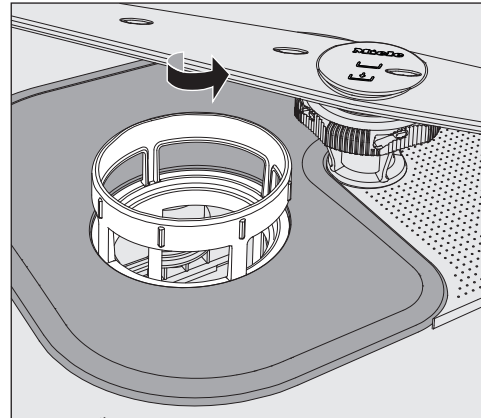

- Fogja meg a mikrofinomságú szűrőt a felső keretnél, és fordítsa el a nyíl irányába. Végül vegye ki a mikrofinomságú szűrőt.

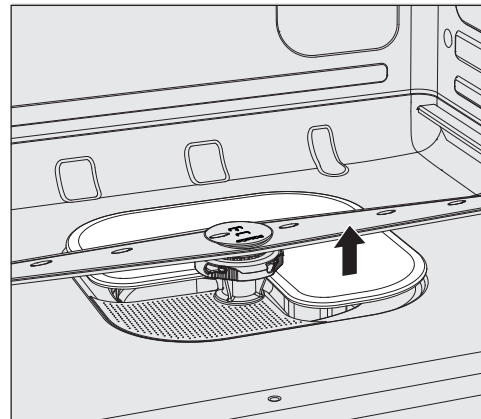

- Vegye ki a felületi szűrőt.
- Tisztítsa meg a szűrőket folyó víz alatt. A tisztításhoz szükség esetén használjon mosogatókefét.

Helyezze vissza a szűrőkombinációt fordított sorrendben, és a mikrofinomságú szűrőt balra fordítva hagyja azt újra a helyére kattanani.

A felületi szűrőnek egyenesen kell a mosogatótér aljára felfeküdnie

Ha a szűrőket nem megfelelően szerelték be, a mosogatókarok eldugulhatnak. Ügyeljen a szűrők helyes illeszkedésére.

Tisztítás és ápolás

A mosogatókarok tisztítása



A mosogatógép három különböző mosogatókarral rendelkezik.

Ételmaradékok tapadhatnak meg a fúvókákban és a mosogatókarok csapágyában.

Ezért rendszeresen ellenőrizni kell a mosogatókarokat.

- Kapcsolja ki a mosogatógépet.
- Húzza lefelé a **felső mosogatókart**.

A középső és az alsó mosogatókarok bajonettzárral vannak rögzítve.

A középső mosogatókar a , az alsó mosogatókar a  szimbólummal van jelölve annak érdekében, hogy a szétszerelés során elkerülhesse a mosogatókarok összekeverését.

A bajonettzár kioldásához a következőképpen járjon el:

- Fordítsa a **középső mosogatókart** a recézett csavaron ütközésig balra, majd lefelé húzza le.
- Húzza ki az alsó kosarat.

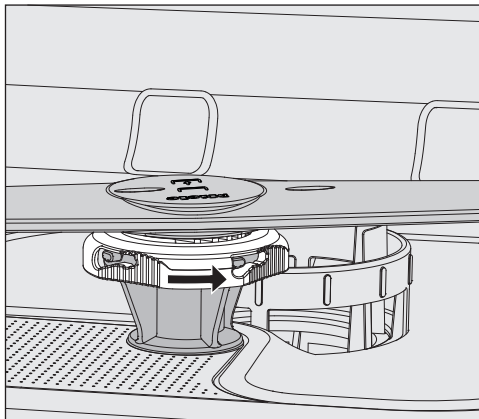

- Fordítsa az **alsó mosogatókart** a recézett csavaron ütközésig a nyíl irányába, majd felfelé húzza le.

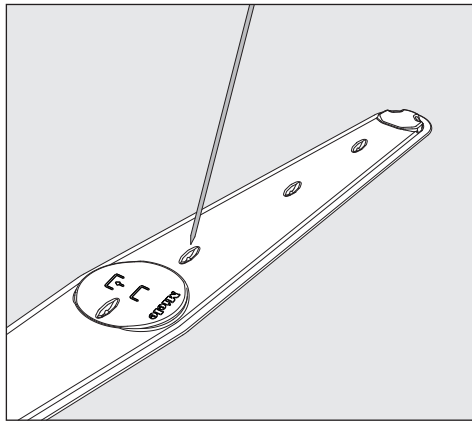

- Nyomja bele a fúvókákba szorult ételmaradékokat egy hegyes tárggyal a mosogatókarba.
- Folyó víz alatt alaposan öblítse el a mosogatókarokat.

Helyezze vissza a mosogatókarokat, és ellenőrizze, hogy akadálytalanul forgathatók-e.

Beszereleskor vegye figyelembe a mosogatókarokon lévő szimbólumokat, így elkerülheti azok összekeverését.

A legtöbb üzemzavart és hibát, amelyek a napi üzemeltetés során felléphetnek, saját maga is el tudja hárítani. Sok esetben időt és költséget takaríthat meg, mivel nem kell hívnia az Ügyfélszolgálatot.

A következő hibaelhárítási javaslatok segítenek önnek abban, hogy megtalálja az üzemzavar vagy a hiba okát, és elhárítsa azt. Ügyeljen azonban az alábbiakra:

 Szakszerűtlen javítások miatti veszély.

Szakszerűtlen javítások következtében a felhasználó komoly veszélyeknek lehet kitéve. A javításokat csak a Miele Ügyfélszolgálat, meghatalmazott Miele szakkereskedő vagy megfelelően képzett szakember végezheti el.

Műszaki hibák

Probléma	Ok és elhárítás
A kijelző sötét marad, és a Start/Stop kijelzés nem világ, miután a mosogatógépet a(z)  gombbal kapcsolták be.	A hálózati csatlakozó nincs bedugva. ■ Dugja be a hálózati csatlakozót.
	A biztosíték kiugrott. ■ Kapcsolja be a biztosítékot (a biztosíték minimális értékét lásd a típustáblán).
A mosogatógép nem mosogat tovább.	A biztosíték kiugrott. ■ Kapcsolja be a biztosítékot (a biztosíték minimális értékét lásd a típustáblán). ■ Ha a biztosíték ismét kiugrik, hívja a Miele ügyfélszolgálatát.
Hálózatkiesés üzem közben	Ha programlefutás közben átmeneti hálózatkiesés következik be, nincs szükség intézkedésekre. A program a megszakítás után folytatódik. Ha a hálózatkiesés idején a mosogatótér hőmérséklete a programblokk számára szükséges minimum érték alá csökken, a programblokk megismétlődik.

Hibaelhárítás



Vízbevezetési/-kivezetési hiba

Probléma	Ok és elhárítás
A kijelzőn a következő hiba- és tájékoztató üzenetek egyike jelenik meg:	Mielőtt a zavart elhárítaná: <ul style="list-style-type: none">■ Kapcsolja ki a mosogatógépet a(z)  gombbal.
F404 Vízbekövetés Túl kevés hidegvíz. Vízbekövetést ellenőrizni! A vízcsapot nyissa ki teljesen. A készüléket kapcsolja ki-és be! Indítsa újra a programot! Ha a hiba újra fellép, hívja a Vevőszolgálatot! Szerviz telefon: Gyártási szám:	Hiba a vízbekövetésnél. <ul style="list-style-type: none">■ Nyissa ki teljesen a vízcsapot.■ Tisztítsa meg a vízbekövetés szűrőjét (lásd a „Tisztítás és ápolás“ fejezetet).
F541 Vízkivezetési hiba: Kapcsolja ki és be a készüléket Indítsa el a szivattyúzást! Tisztítsa ki a szűrőrendszert és a visszacsapószelepet! Amennyiben a hiba újra fellép, hívja a Vevőszolgálatot! Szerviz telefon: Gyártási szám:	Vízkivezetési hiba. Előfordulhat, hogy víz található a mosogatótérben. <ul style="list-style-type: none">■ Tisztítsa meg a szűrőkombinációt (lásd a „Tisztítás és ápolás“ fejezetet).■ Tisztítsa meg az ürítőszivattyút (lásd a „Működési zavarok elhárítása“ fejezetet).■ Tisztítsa meg a visszacsapószelepet (lásd a „Működési zavarok elhárítása“ fejezetet).■ Adott esetben szüntesse meg a lefolyócső megtörését, vagy a csőből kiálló hurkot.

Megszakítás hibakóddal

Hibakóddal, pl. Hiba F XXX (ahol XXX egy tetszőleges szám lehet), történő megszakítás esetén bizonyos körülmények között súlyos műszaki hiba lépett fel.

Minden hibakóddal történő megszakítás esetén érvényes:

- Kapcsolja ki a mosogatógépet a(z)  gombbal.
- Várjon kb. 10 másodpercet, mielőtt a mosogatógépet a  gombbal ismét bekapcsolja.
- Indítsa el az előzőleg kiválasztott programot még egyszer.

Ha a hibaüzenet ismételt kijelzésre kerül:

- Jegyezze fel a hibaüzenetet.
- Kapcsolja ki a mosogatógépet a(z)  gombbal.
- Értesítse a Miele vevőszolgálatát.



Továbbá vegye figyelembe az útmutatásokat a következő hibakódokhoz.

Probléma	Ok és elhárítás
Hiba F 404 – 405	<p>Ha a(z) Ellenőrizze a vízbevezetést jelent meg a kijelzőn, a vezérlés kb. 30 másodpercenként lekérdezi a vízbemene- tet. Ha három próbálkozás után nem érkezik víz a mosoga- tógépbe, a kijelzőn megjelenik egy ezekből a hibaszámok- ból, és a program leáll.</p> <ul style="list-style-type: none"> ■ Nyissa ki teljesen a vízcsapot. ■ A mosogatógépet kapcsolja ki, majd újra be. ■ Válassza ki a kívánt programot. ■ Nyomja meg a <i>Start/Stop</i> gombot.
Hiba F 407 – 408	<p>Hiba a vízbevezetésnél. Ha a minimális víznyomás túl alacsony, a kijelzőn megjele- nik egy ezekből a hibaszámokból, és a program leáll.</p> <ul style="list-style-type: none"> ■ A víznyomás a vízcsatlakozásnál túl alacsony (lásd a „Műszaki adatok“ fejezetet). Kérjen segítséget a Miele ügyfélszolgálatától.
Hiba F 413 – 414	<p>Hiba a vízbevezetésnél. Ha a víznyomás túl magas, a kijelzőn megjelenik egy ezek- ből a hibaszámokból, és a program leáll.</p> <ul style="list-style-type: none"> ■ A víznyomás a vízcsatlakozásnál túl magas (lásd a „Mű- szaki adatok“ fejezetet). Kérjen segítséget a Miele ügyfél- szolgálatától.
Hiba F 492, 541	<p>Hiba programindításkor Előfordulhat, hogy víz található a mosogatótérben.</p> <ul style="list-style-type: none"> ■ Tisztítsa meg a szűrőkombinációt (lásd a „Tisztítás és ápolás“ fejezetet). ■ Tisztítsa meg a visszacsapószelepet (lásd a „Működési zavarok elhárítása“ fejezetet).
Hiba F 550	<p>A Waterproof-rendszer beavatkozott.</p> <ul style="list-style-type: none"> ■ Zárja el a vízcsapot. ■ Hívja a Miele ügyfélszolgálatát.

Hibaelhárítás

Probléma	Ok és elhárítás
Hiba F 578	A csúcsidő-kizárási lekapcsolás több mint 2 óráig tart. ■ Vizsgáltassa át áramhálózatát és energiagazdálkodási rendszerét hozzáértő szakemberekkel.

A mosogatógép szokatlanul viselkedik

Probléma	Ok és elhárítás
A program sikeresen befejeződött. látható a képernyőn, és egyetlen programot sem lehet kiválasztani vagy elindítani.	Nem hiba! <ul style="list-style-type: none"> ■ Nyissa ki és zárja be az ajtót. A mosogatógépnek bekapcsolva kell lennie.
A mosogatógép semmilyen gombra nem reagál. Az ellenőrző kijelzők és a kijelző sötétek.	A mosogatógép energiatakarékossági okból 10 perc után kikapcsolt. <ul style="list-style-type: none"> ■ A mosogatógép ismételt bekapcsolásához nyomja meg a(z)  gombot.
A kijelző sötét, és a Start/ Stop gomb villog.	A mosogatógép 10 perc energiatakarékossági okból készenléti módba váltott. <ul style="list-style-type: none"> ■ A készenléti módból való kilépéshez nyomjon meg egy tetszőleges gombot.
A kijelzőn a program indítása előtt a következő hiba jelenik meg: F822 hiba: a sótartály helyzetét ellenőrizni!	A sótartály nincs rendesen bezárva. <ul style="list-style-type: none"> ■ Zárja be a tartályt. <p>Sómaradványok akadályozzák a bezárást.</p> <ul style="list-style-type: none"> ■ Távolítsa el a sómaradékot a sóbetöltő tölcserből, a tetőről és a tömítésről. Ne öblítse le a sómaradványokat folyó vízzel, mert ez a tartály túlcseréléséhez vezethet. ■ Zárja be a tartályt.
A kijelzőn a következő hiba jelenik meg: F553 sótartály hiba: Kapcsolja ki és be a készüléket! Jól zárja be a sótartályt az ajtóban! Ha a hiba újra fellép, hívja a Vevőszolgálatot! Szerviz telefon: Gyártási szám:	A sótartály fedele felpattant futó program közben. <div style="border: 1px solid black; padding: 5px; margin: 5px 0;"> <p> Az ajtó nyitásakor forró gőz és folyamatvegyyszer távozhat!</p> </div> <ul style="list-style-type: none"> ■ Nyissa ki az ajtót, és zárja le a tartály fedelét.
A tisztítószer tartály fedele nem zárható be.	Leragadt mosogatószer maradványok akadályozzák a bezárást. <ul style="list-style-type: none"> ■ Távolítsa el a mosogatószer maradványokat.
Befejezett program után folyadékfilm található az ajtó belsején és esetleg a belső falakon.	Nem hiba! <p>A szárítórendszer normális működési módja. A nedvesség rövid idő után elpárolog.</p>

Hibaelhárítás

Probléma	Ok és elhárítás
A program vége után víz található a mosogatótérben. (A „Szuper rövid“ programra nem érvényes)	Mielőtt a zavart elhárítaná: ■ Kapcsolja ki a mosogatógépet a(z)  gombbal.
	A mosogatótérben levő szűrőkombináció eltömődött. ■ Tisztítsa meg a szűrőkombinációt (lásd a „Tisztítás és ápolás“ fejezetet).
	Az ürítoszivattyú vagy a visszacsapószelep megszorult. ■ Tisztítsa meg az ürítoszivattyút vagy a visszacsapószelepet (lásd a „Működési zavarok elhárítása“ fejezetet).
	A lefolyócső megtört. ■ Szüntesse meg a megtörést a lefolyócsövön.
	A helyszíni lefolyószifon eltömődött. ■ Ellenőrizze és tisztítsa meg a lefolyószifont.
Csúcsterhelés lekapcs.	Nem hiba! Az energiagazdálkodási rendszer terhelési csúcsokat állapított meg az energiaellátásban. A mosogatógép egyes alkatrészei a csúcsterhelés lekapcsolásának időtartamára szünetelnek.
Nyomáskiegyenlítés: A program múlva folytatódik.	Nem hiba! Ha az ajtót programlefutás közben nyitják ki, és a mosogatótér hőmérséklete 60 °C felett van, az ajtó zárását követően nyomáskiegyenlítés megy végbe.

Zajok

Probléma	Ok és elhárítás
Ütésszerű zaj a mosogatótérben	<p>Az egyik mosogatókar egy edénynek ütközik.</p> <ul style="list-style-type: none"> ■ Szakítsa meg a programot és rendezze el másként a mosogatókart akadályozó edényeket.
Csattogó zaj a mosogatótérben	<p>Az edények mozognak a mosogatótérben.</p> <ul style="list-style-type: none"> ■ Szakítsa meg a programot és rendezze el fixen az edényeket.
	<p>Egy idegen test (pl. cseresznyemag) található az ürítőszivattyúban.</p> <ul style="list-style-type: none"> ■ Távolítsa el az idegen testet az ürítőszivattyúból (lásd „Ürítőszivattyú és a visszacsapószelep tisztítása“ fejezet).
Ütésszerű zaj a vízvezetékben	<p>Ezt esetleg a beépítés vonalvezetése vagy a vízvezeték túl kis keresztmetszete okozhatja. A mosogatógép működését nem befolyásolja.</p> <ul style="list-style-type: none"> ■ Esetleg kérdezzen meg egy vízvezeték-szerelőt.

Nem kielégítő mosogatási eredmény

Probléma	Ok és elhárítás
Az edények nem tiszták.	Az edényeket nem jól rendezte el. ■ Vegye figyelembe az „Alkalmazástechnika, Mosogatnivaló elrendezése“ fejezet utasításait.
	A program nem felelt meg a követelményeknek. ■ Válasszon egy megfelelő programot (lásd a „Programáttekintés“ fejezetet).
	Túl kevés tisztítószeret adagolt. ■ Több tisztítószeret használjon.
	A tisztítószer nem alkalmas a szennyeződések eltávolítására. ■ Váltson mosogatószert.
	A szórókarokat eszközök akadályozzák. ■ Próbaképpen forgassa meg a kart, és adott esetben rendezze el másként az eszközöket.
	A mosogatótér szűrőkombinációja nem tiszta, vagy nincs jól behelyezve. Emiatt eldugulhatnak a szórókaron lévő fúvókák is. ■ Tisztítsa meg a szűrőkombinációt, illetve helyezze be megfelelően. ■ Adott esetben tisztítsa meg a szórókarok fúvókáit (lásd a „Tisztítás és ápolás, szórókarok megtisztítása“ fejezetet).
	A visszacsapószelep nyitott állapotban megszorult. Szennyvíz folyik vissza a mosogatótérbe. ■ Tisztítsa meg az ürítőszivattyút és a visszacsapó szelepet (lásd a „Működési zavarok elhárítása“ fejezetet).
	Adott esetben módosítsa a hőmérsékletet és/vagy az alkalmazott program behatási idejét. ■ Végezze el a kívánt módosítást a programon. (lásd a „Bővített beállítások, Kiegészítő funkciók“ fejezetet)
A poharak és evőeszközök maszatosak maradnak. A poharak kékes árnyalatúak; a lerakódások letörölhetők.	Túl magasra van állítva az öblítőszer mennyisége. ■ Csökkentse az adagolási mennyiséget (lásd „Bővített beállítások, Kiegészítő funkciók, Adagoló rendszerek“ fejezet).
Az edény nem szárad meg vagy a poharak és evőeszközök foltosak.	Túl kevés az öblítőszer mennyisége vagy üres az öblítőszerartály. ■ Töltsön be öblítőszeret, növelje az adagolt mennyiséget vagy a legközelebbi utántöltésnél váltson öblítőszeret (lásd „Öblítőszer betöltése“ fejezet).

Probléma	Ok és elhárítás
Az edényen fehér lerakódás található. A poharak és evőeszközök tejszerű bevonatot kaptak; a lerakódások letörölhetőek.	Túl kevés az öblítőszer mennyisége. <ul style="list-style-type: none"> ■ Növelje az adagolt mennyiséget (lásd a „Bővített beállítások, Kiegészítő funkciók, Adagoló rendszerek“ fejezetet).
	A sótartályba nincs só betöltve. <ul style="list-style-type: none"> ■ Töltsön be regeneráló sót (lásd „Regeneráló só betöltése“ fejezet)
	A vízlágyító berendezést túl alacsony vízkeménységre programozta be. <ul style="list-style-type: none"> ■ Programozza be a vízlágyító berendezést a megfelelő értékre (lásd a „Bővített beállítások, Vízkeménység“ fejezetet).
A poharak barnás-kékesre színeződnek el, a bevonat nem törölhető le.	A tisztítószerből összetevők rakódtak le. <ul style="list-style-type: none"> ■ Váltson mosogatószert.
A poharak megvakulnak és elszíneződnek; a bevonatok nem törölhetőek le.	A poharak nem alkalmasak mosogatógéphez. Felületi változás áll be. <ul style="list-style-type: none"> ■ Vásároljon mosogatógéphez alkalmas poharakat.
A tea vagy rúzs nem tűnt el teljesen.	A kiválasztott program tisztítási hőmérséklete túl alacsony volt. <ul style="list-style-type: none"> ■ Válasszon magasabb tisztítási hőmérsékletű programot.
	A tisztítószernek túl gyenge a fehéritő hatása. <ul style="list-style-type: none"> ■ Váltson mosogatószert.
A műanyagok elszíneződtek.	A természetes színezőanyagok, pl. sárgarépból, paradicsomból vagy Ketchup-ból lehetnek ennek az okai. A tisztítószer mennyisége vagy fehéritő hatása a természetes színezőanyagokhoz túl kicsi volt. <ul style="list-style-type: none"> ■ Használjon több tisztítószer (lásd „Üzemelés, Mosogatószert“ fejezet). <p>A már elszíneződött darabok nem kapják vissza eredeti színüket.</p>
Az evőeszközökön rozsdafoltok mutatkoznak.	Az érintett evőeszközök nem eléggé rozsdállóak. <ul style="list-style-type: none"> ■ Vásároljon mosogatógépben mosható evőeszközt.
	A regeneráló só betöltése után nem a „Hideg“ programot indították el. Sómaradványok kerültek a normál mosogatási folyamatba. <ul style="list-style-type: none"> ■ Alapvetően a só betöltése után indítsa el mosogatnivaló nélkül a „Hideg“ programot.
	Repülő vagy idegen rozsdá került a mosogatótérbe, pl. a vízben túl magas a vastartalom, vagy rozsdásodó mosogatnivalót tisztított a készülékben. <ul style="list-style-type: none"> ■ Válogassa ki a rozsdásodó mosogatnivalót.

Hibák megszüntetése

A vízbevezetés szűrőjének tisztítása

A vízbevezető szelep védelme érdekében szűrő van beépítve a csavarkötésbe. Ha a szűrő elszennyeződött, túl kevés víz folyik a mosogatótérbe.

⚠ A hálózati feszültség áramütést okozhat.

A vízcsatlakozás műanyag háza egy elektromos szelepet tartalmaz.

Ne merítse a házat folyadékba.

- Válassza le a mosogatógépet a hálózatról. Ehhez kapcsolja ki a mosogatógépet, és húzza ki a hálózati csatlakozót.
- Zárja el a vízcsapot.
- Csavarja le a vízbevezető szelepet.

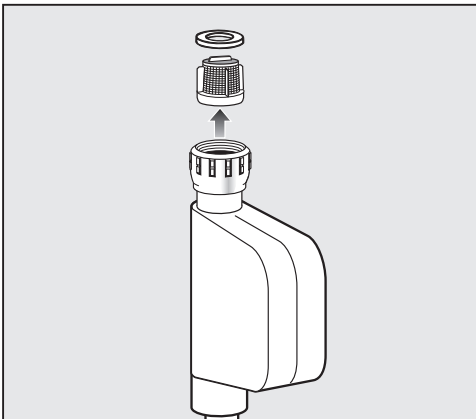

- Vegye ki a csavarkötésből a tömítőalátétet.
- Fogja meg a műanyag szűrő kiemelkedését egy kombinált vagy hegyes fogóval, és húzza ki a szűrőt.
- Tisztítsa meg a szűrőt folyó víz alatt.
- A visszaszerelés fordított sorrendben történik.

Csavarozza rá szorosán a csavarkötést a vízcsapra. Nyissa meg lassan a vízcsapot. Ha víz folyik ki, végezze el a csavarkötés utánhúzását.

A szennyfogó szűrőt a tisztítás után újra be **kell** szerelni.

Üritőszivattyú és visszacsapószelep tisztítása

Ha a mosogatási program végén (a „Szuper rövid“ program kivételével) azt észleli, hogy a készülék az öblítővizet nem szivattyúzta ki, előfordulhat, hogy egy idegen tárgy blokkolja az ürítőszivattyút vagy a visszacsapószelepet. Ez könnyen eltávolítható.

- Válassza le a mosogatógépet a hálózatról (kapcsolja ki a készüléket, majd húzza ki a hálózati csatlakozót, vagy csavarozza ki, ill. kapcsolja le a biztosítékot).
- Vegye ki a mosogatótérből a szűrőkombinációt (lásd a „Tisztítás és ápolás“ című fejezetet).

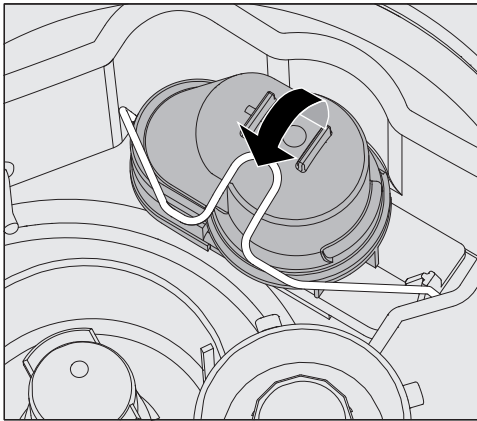





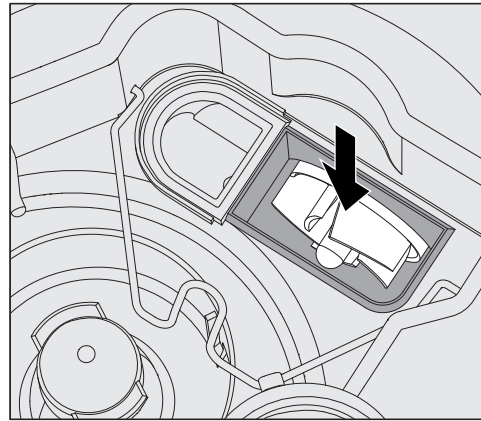







- Nyissa ki a zárókengyelt.
- Felfelé emelje le a visszacsapószelepet, és jól öblítse ki folyó víz alatt.
- A visszacsapószelep külső oldalán lévő szellőzőnyílásnak (csak kiszerezelt állapotban látható) nem szabad eltömődnie. Adott esetben egy éles tárggyal tegye ismét szabaddá a szellőzőnyílást.

A visszacsapószelep alatt található az ürítőszivattyú (nyíl).



- Mielőtt behelyezné a visszacsapószelepet, ellenőrizze, hogy idegen testek nem zárják-e el az ürítőszivattyút.
- Óvatosan helyezze vissza a visszacsapószelepet és rögzítse a zárókengyellel.

Programáttekintés

Program	Alkalmazás	Tisztítószer (ha nem folyékony tisztítószeret adagol)
		A következő adatok a Miele mosogatószerekre vonatkoznak. Kérjük, vegye figyelembe a gyártó adatait!
 Rövid	„Gyors program“ a friss és enyhén tapadó ételmaradékokkal kis mértékben szennyezett mosogatnivalóhoz.	20–25 g vagy egy tableta
 Univerzális	Normál szennyezettségű mosogatnivalóhoz.	20–25 g vagy egy tableta
 Intenzív	Erősen szennyezett mosogatnivalóhoz.	20–25 g vagy egy tableta
 Evőeszköz	Speciális evőeszköz program.	20–25 g vagy egy tableta
 Super rövid (modelltől függően)	„Gyors program“ a folyamatosan keletkező, friss, enyhén tapadó ételmaradékokkal kis mértékben szennyezett mosogatnivalóhoz.	20–25 g az ajtó belső oldalára
 Sörös pohár	Speciális sörös pohár program. A program vége után a poharakat a program saját hőmérséklete nem szárítja meg, és adott esetben kézzel kell őket megszáritani.	20–25 g vagy egy tableta
 Higiénia	A mosogatnivaló higiénikus előkészítéséhez.	20–25 g vagy egy tableta
 Poharak	Speciális pohárprogram.	20–25 g vagy egy tableta
 Műanyag	Speciális program műanyaghoz és könnyű mosogatnivalóhoz.	20–25 g vagy egy tableta
 Energiahat.	Energiatakarékos program, amely a kombinált energia- és vízfelhasználás tekintetében a leghatékonyabban tisztítja az átlagosan szennyezett edényeket.	20–25 g vagy egy tableta
 Regenerálás	A regenerálás elvégzése kézzel. Ezzel előzhető meg az üzem közbeni munkafázisok alatti kényszerű regenerálás.	
 Hideg	Az erősen szennyezett edények elmosogatása a makacsul rászáradt szennyeződések előzetes eltávolítása, vagy a rászáradás megakadályozása érdekében. Sómaradványok eltávolítása a sótartály feltöltése után.	
 Szivattyúzás	A mosogatóvíz kiszivattyúzásához, ha pl. a mosogatóvizet a „Szuper rövid“ programnál cserélni kell, vagy egy programot leállítottak.	

Programlefutás					
1. Előöblítés	2. Előöblítés	3. Tisztítás (1) / (2)	4. Köztes öblítés	5. Köztes öblítés	6. Utóöblítés (1)/(2)
X		X 55 °C 1 perc		(X)	X 60 °C 1 perc
X		X 55 °C 2 perc	X	(X)	X 60 °C 1 perc
X	X	X 65 °C 3 perc	X	(X)	X 60 °C 1 perc
	X	X 60 °C 2 perc	X	(X)	X 55 °C 1 perc
		X 55 °C 30 mp		(X)	X *) 55 °C 30 mp
		X 50 °C 1 perc	X	(X)	X - (3) 1 perc
X		X 70 °C 10 perc	X	(X)	X 60 °C 1 perc
		X 50 °C 1 perc	X	(X)	X 50 °C 1 perc
X		X 50 °C 5 perc	X	(X)	X 60 °C 1 perc
		X 46 °C 15 perc	X	(X)	X 50 °C 2 perc
Regenerációs folyamat			X		
	X				

***) Fontos útmutatás a „Szuper rövid“ programhoz**

A „Szuper rövid“ programnál a program vége után az utólagos öblítés vizét a gép nem szivattyúzza ki. A víz a következő „Szuper rövid“ programhoz mosogatóvízként használható fel.

Ha a víz hőmérséklete 40 °C alá csökken, vagy egy másik programot indítanak el, akkor a készülék a programindításkor automatikusan kiszivattyúzza a mosogatóvizet.

X = lefutó programlépések

(X) = opcionálisan választható programlépések (lásd: „Bővített beállítások, programparaméter“)

(1) Hőmérséklet-változás 30 és 70 °C között (lásd: „Bővített beállítások, programparaméter“)

(2) Tartási idő változás 0 és 10 perc között (lásd: „Bővített beállítások, programparaméter“)

Tartási idő változás Szuper rövid programban 0 és 255 másodperc között.

(3) Utóöblítés nélkül hideg vízzel.

Ügyfélszolgálat

Ha jelen használati utasításban található útmutatások ellenére egy hibát nem tud elhárítani, értesítse a kijelzőn megjelenő hibakód megjelölésével:

- a Miele szakkereskedőt vagy
- a Miele gyári vevőszolgálatát

A gyári vevőszolgálat telefonszámát a használati utasítás hátoldalán találja meg.

■ Az ügyfélszolgálatnak adja meg a modellt és a mosogatógép nyolcjegyű gyári számát.

Mindkét adatot megtalálja a típustáblán, amely felül, az ajtó hornyában került elhelyezésre.

Felállítás

⚠ Kondenzvíz okozta károk.

A mosogatógép környezetében csak ipari célú bútorokat szabad használni, hogy a lehetséges kondenzvíz okozta károk kockázata elkerülhető legyen.

Csak ipari használatra alkalmas bútorokat állítson fel.

A mosogatógépnek stabilnak és vízszintesnek kell lennie. A padló egyenletlenségei és a gépmagasság a négy csavaros láb segítségével kiegyenlíthetők, ill. beállíthatók.

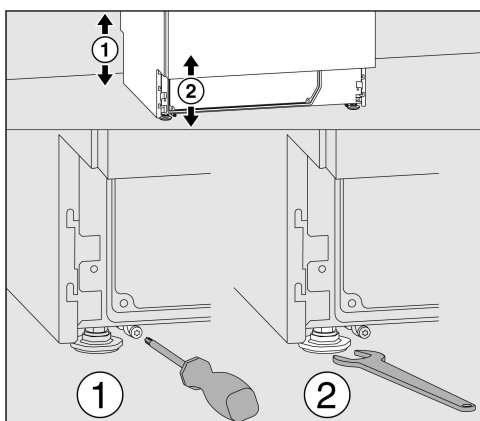

A készülék magassága 820 és 880 mm közé állítható be a készüléklábak segítségével. A tetővel ellátott mosogatógépek még 15 mm magasítással is rendelkeznek.

Az előlő készüléklábak villáskulccsal (13-as kulcsnyílás), a hátsók T20 Torx csavarral állíthatók be.

Ha a hátsó készüléklábak csúszótalpaikat nem szerelik fel, ezek a készüléklábak szintén beállíthatók villáskulccsal.

A beállítás az óramutató irányába felfelé, az óramutatóval ellentétesen lefelé forgatással történik.

Ha a mosogatógépet más készülékek vagy bútorok mellé, ill. fülkében állítja fel, annak legalább 600 mm szélesnek és 580 mm mélynek kell lennie.

Aláépítések

⚠ Veszély a készülék megbillenése esetén.

A stabil helyzet biztosítása érdekében az aláépíthető mosogatógépeket csak olyan, egy darabból álló munkafelület alatt szabad felállítani, amelyet a szomszédos szekrényekkel összecsavaroztak.

Helyezze a mosogatógépet az összecsavarozott, egy darabból álló munkafelület alá.

A mosogatógép egy darabból álló munkafelület alá történő beszereléskor a beszerelési helynek legalább 600 mm szélesnek, 580 mm mélynek és 820 mm magasnak kell lennie.

Az állítható készüléklábazattal ellátott mosogatógépekhez egy lábazati kiegyenlítő takarólécet mellékelünk. Ez a lábazati lécc helyett szerelhető fel.

A magasság beállításakor a készülék lábait csak max. 60 mm-re csavarozza ki.

Tömlőtartó

A mellékelt tömlőtartókkal az áramkábel, valamint a vízbevezető és vízlevezető tömlők helytakarékosan helyezhetők el.

A tömlőtartó megakadályozza a tömlők meghajlását vagy összenyomódását szűk fülkébe történő beépítés esetén.

Az áramkábel és a tömlők a csatlakoztatási helyzettől függően a bal vagy a jobb oldalon helyezhetők el.

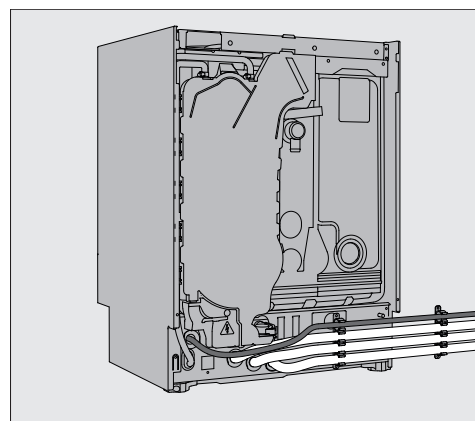

Felállítás

Állítható lábazati takarólemez (a modelltől függően)

A belső adagolással vagy aktív szárítással ellátott mosogatógépek állítható lábazati takarólemezzel rendelkeznek.

- Állítsa be a mosogatógépet.
- Nyissa ki félig a mosogatógép ajtaját, és oldja ki mindkét most láthatóvá vált csavart fent a lábazati takarólemezen.
- A lábazati takarólemezet először felfelé, majd előre húzza le.
- Oldja ki a mögötte lévő lábazat jobb és bal oldalán található két csavart.
- Húzza le a lábazat belső oldalát az aljzattal együtt
- Húzza meg ismét a két csavart.
- Szerelje vissza a lábazati takarólemezt a fent leírtak szerint, csak fordított sorrendben.

A gép fedelének levétele

Amennyiben rendelkezésre áll egy gépfedél, az a következőképpen távolítható el:

- Csavarozza ki a mosogatógép hátoldalán található két biztosító csavart egy csavarhúzóval.
- Nyissa ki az ajtót.

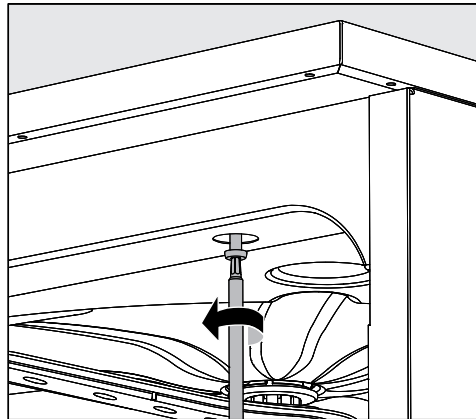

- Csavarja ki a bal és a jobb oldali rögzítő csavart egy csavarhúzóval.
- Vegye le a készülék fedelét.

Mosogatógép beállítása és becsavarozása

A stabil helyzet biztosítása érdekében a mosogatógépet a beigazítás után össze kell csavarozni a munkalappal.

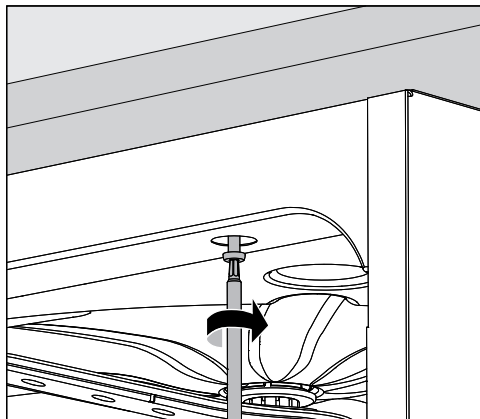

- Csavarozza össze az ipari mosogatógépet a beigazítás után az egy darabból álló munkalappal. A csavarokat nyitott ajtónál, bal és jobb oldalon az elülső lécs furatain keresztül csavarozza össze a munkalappal.

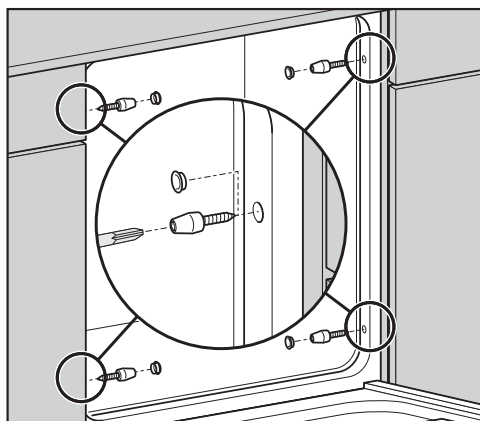

A nemesacél vagy kő munkalapok esetében a mosogatógépet oldalirányban a bal és jobb oldali szomszédos szekrényekhez kell rögzíteni, oldalanként két csavarral. A tartozékcsomagban megtalálhatók a speciális csavarok (4 x 27/Torx T20). Ebből a célból az ajtótmítés előtt az oldalfalba lyukakat kell fúrni. Az aláépíthető változatban az oldalfalak furatai már jelen vannak.

Az aláépített mosogatógépek és a mellettük álló szekrények vagy készülékek közötti réseket nem szabad szilikonnal kitölteni, hogy a keringtetőszivattyú szellőzése biztosított legyen.

Az aláépítési helyzettől függően a szállítási csomagban található fedőfólia a munkalap alá szerelhető. A munkalap alsó peremét védi a fedőfólia a vízgőz általi károsodástól.

Felállítási hely módosítása

A mosogatógép áthelyezése előtt teljesen csavarja be az állítható lábakat, hogy azok ne sérüljenek meg.

⚠ Károsodás az alkatrészeknél fogva történő hordozás miatt.

Ne emelje fel a mosogatógépet a kiálló részeknél, például a vezérlőpultnál fogva. Ezek letörhetnek.

Szállítás során ne fogja meg a kiálló alkatrészeket.

⚠ Károsodás kézi targoncával történő szállításnál.

A kézi targoncával történő utólagos szállítás során a mosogatógép megsérülhet.

A mosogatógépet csak az eredeti csomagolásban szállítsa kézi targoncával. Utólagos szállításnál a mosogatógépet egy darabból álló alátétre kell helyezni.

Villamos csatlakozás

Elektromos csatlakozás

⚠ Veszély szakszerűtlen elektromos bekötés miatt

Az elektromos csatlakozást érintő összes munkálatot csak engedéllyel rendelkező vagy elismert elektrotechnikai szakember végezheti el.

Az elektromos csatlakoztatást engedéllyel rendelkező szakemberrel végeztesse el.

- Az elektromos hálózatot a DIN VDE 0100 szabvány szerint kell kialakítani!
- Csatlakozás dugaljzaton keresztül a nemzeti előírások szerint (a dugaljzatnak a készülék telepítését követően hozzáférhetőnek kell lennie). Így például helyreállítás vagy karbantartás során egyszerűen ellenőrizhető a VDE 0701 szerinti elektromos biztonság.
- Fixen bekötött csatlakozás esetén olyan főkapcsolót kell felszerelni, amely minden pólust leválaszt a hálózatról. A főkapcsoló érintkezőjének legalább 3 mm-es nyitási távolsággal kell rendelkeznie, nulla állásban pedig lezárhatónak kell lennie.
- A biztonság növelésére a készülék elé egy 30 mA (DIN VDE 0664) kioldóáramú FI-védőkapcsoló bekötése ajánlott.
- Szükség esetén potenciálkiegyenlítést kell végezni.
- A csatlakozókábel cseréjénél csak eredeti Miele pótalkatrészt szabad használni.
- A műszaki adatokat lásd a típustáblán vagy a mellékelt kapcsolási rajzon!

A készüléket csak a **típustáblán** megadott feszültséggel, frekvenciával és biztosítókkal szabad üzemeltetni.

Átkötést csak a mellékelt átkötési ábra és kapcsolási rajz szerint szabad elvégezni.

A mosogatógéphez **átkötési ábrát** és **típustáblát** melléktünk, ill. helyeztünk el rajta.

Potenciálkiegyenlítés csatlakoztatása

A potenciálkiegyenlítés csatlakoztatásához a mosogatógép hátoldalán egy ⚡ csatlakozócsavar található.

Csúcsidő-kizárási lekapcsolás

A mosogatógépet energiagazdálkodási rendszerbe történő bekötésre tervezték. Ehhez a mosogatógépen a Miele ügyfélszolgálatának kell műszakilag utólag módosítania, és a vezérlést ennek megfelelően beállítania.

További információkért kérjük, forduljon a Miele ügyfélszolgálatához.

Terhelésmenedzsment

A csúcsidő-kizárási lekapcsolás átmenetileg kikapcsolja a mosogatógép egyes komponenteit, pl. a fűtést. Maga a mosogatógép bekapcsolva marad, a futó program pedig nem szakad meg. Ha a lekapcsolt komponentek közül valamelyikre szükség van a program során, a program időtartama a terheléslekapcsolás idejével meghosszabbodik.

A terheléslekapcsolást a következő üzenet jelzi, pl.:

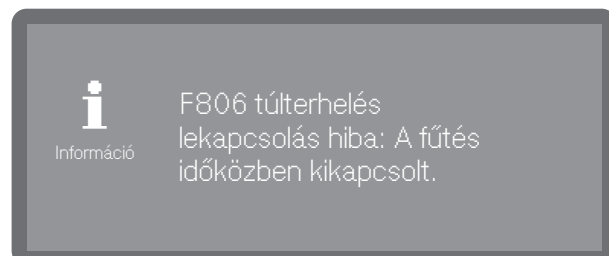

Vízbevezetés csatlakoztatása

⚠ A folyamatvegyyszerek veszélyesek az egészségre

A mosogatógépben levő víz nem ivóvíz!
Ne igyon vizet a mosogatógépből

A levehető tömlőkészleteket nem szabad ismét felhasználni. Használja a mosogatógéphez mellékelt tömlőkészleteket.

- A mosogatógépet a helyi előírásoknak megfelelően kell a vízhálózatához csatlakoztatni.
 - A víznek legalább az ivóvízre vonatkozó európai rendelet követelményeinek meg kell felelnie. Magas vastartalom esetén idegen rozsdá képződhet a mosogatnivalón és a mosogatógépen. Ha a felhasznált víz klórtartalma meghaladja a 100 mg/l-t, akkor jelentősen megnő a mosogatnivaló korróziójának kockázata.
 - Bizonyos térségekben (pl. az Alpokban) a specifikus vízösszetétel miatt kicsapódások következhetnek be, amelyek a mosogatógép üzemeltetését csak lágyított vízzel teszik lehetővé.
 - A mosogatógép megfelel a hatályos ivóvízvédelmi európai szabványoknak.
 - A víznyomásnak (folyatónyomásnak) legalább 200 kPa túlnyomást kell elérnie (100 kPa = 1 bar). 200 kPa víznyomás (folyatónyomás) alatt automatikusan megnő a vízbeszívási idő. A max. megengedett statikus nyomás 1000 kPa (túlnyomás). Ha a víznyomás nem a 200–1000 kPa tartományban van, kérdezze a Miele vevőszolgálatát a szükséges intézkedésekről.
 - Gyárilag a mosogatógép hideg vízre (kék jelölés) és max. 65 °C-os meleg vízre (piros jelölés) való csatlakoztatásra terveztek. Csatlakoztassa a vízbevezető tömlőket a hideg és meleg víz elzárószelepejéhez.
- Ha nem áll rendelkezésre melegvíz-vezeték, akkor a melegvíz csatlakozáshoz való **piros** jelölésű vízbevezető tömlőt is a hidegvíz-csatlakozáshoz kell csatlakoztatni.
 - A csatlakozáshoz a kivitelezőnek egy 3/4" csavarzatú elzárószelepet kell kialakítania. A szelepnek könnyen hozzáférhető helyen kell lennie, mivel a vízbevezetést a használati időn kívül zárva kell tartani.
 - A vízbevezető tömlő egy kb. 1,7 m hosszú DN 10 nyomótömlő 3/4" csavarzattal. Ehhez hosszabbító toldatként egy 1,5 m hosszú, hajlékony fémcső (vizsgálati nyomás 140 bar) szállítható. A csavarzatban lévő szennyfogó szűrőt nem szabad kivenni.

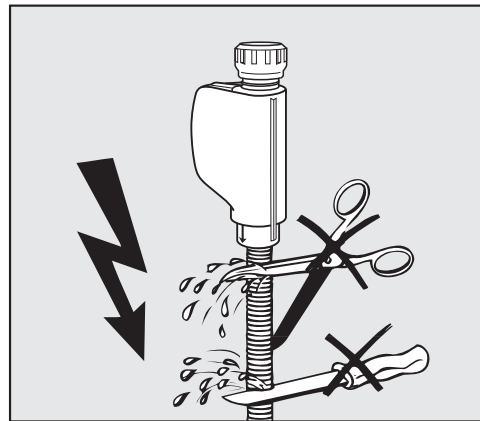

⚠ A tömlő lerövidítése okozta kár.

A vízbevezető tömlőket **nem** szabad lerövidíteni vagy megsérteni.

Ne rövidítse meg a vízbevezető tömlőket.

Vegye figyelembe a mellékelt telepítési tervet is.

Vízcsatlakozás

Németországra és Svájcra vonatkozó előírás

A nemzeti ivóvízvédelmi előírások miatt a vízcsap és a vízbevezető tömlő közé be kell szerelni a mellékelt visszaáramlás-gátlót a hideg- és melegvíz-csatlakozásra.

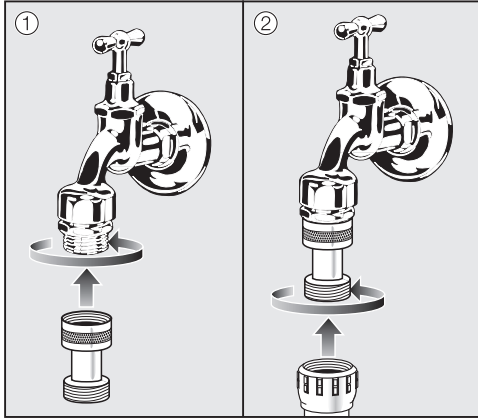

- Csavarozza a visszaáramlás-gátlót a vízcsapra.
- Csavarozza a vízbevezető tömlőt a visszaáramlás-gátló menetére.

Vízvezetés csatlakoztatása

- A mosogatógép vízvezetésébe visszacsapószelep van beépítve, így nem juthat szennyvíz a lefolyócsövön át a mosogatógépbe.
- A mosogatógépet lehetőleg egy **különálló**, a helyszínen kialakítandó lefolyórendszerhez kell csatlakoztatni. Ha nem áll rendelkezésre külön csatlakozás, duplakamrás szifonra történő csatlakoztatást javasolunk. A helyszíni csatlakozásnak a készülék alsó szélétől mérve 0,3 m és 1 m közötti magasságban kell lennie. Ha a csatlakozás 0,3 m-nél mélyebb, helyezze a lefolyócsövet az ívnél legalább 0,3 m magasságba.
- A mosogatógépet egy kb. 1,5 m hosszú, hajlékony lefolyócsővel szerelték fel (belső méret 22 mm). A cső csatlakoztatásához szükséges csőbilincseket a mosogatógéphez mellékeljük.
- A lefolyócsövet nem szabad lerövidíteni! A csőhöz összekötő idommal egy másik cső is csatlakoztatható. A lefolyócső hossza legfeljebb 4 m lehet.
- A lefolyórendszernek alkalmasnak kell lennie 16 l/perc minimális lefolyási mennyiség felvételére.

⚠ A húzással történő helytelen elhelyezés miatti károk.

A lefolyótömlő törésmentes, nyomás- és húzásmentes elhelyezésére ügyelni kell. Ügyeljen a lefolyótömlő törésmentes, nyomás- és húzásmentes elhelyezésére!

Vegye figyelembe a mellékelt szerelési tervet!

Műszaki adatok

Magasság készülékfedéllel Magasság készülékfedél nélkül	835 mm (állítható + 60 mm) 820 mm (állítható + 60 mm)
Szélesség	598 mm
Mélység Mélység nyitott ajtónál	580 mm 1.180 mm
Tömeg (nettó)	ca. 70 kg
Feszültség, csatlakozási érték, biztosíték	Lásd a típustáblát
Csatlakozókábel	kb. 1,7 m
A vízcsatlakozás víz hőmérséklete: hideg víz meleg víz	max. 20 °C max. 65 °C
Statikus víznyomás	1.000 kPa túlnyomás
A vízcsatlakozás minimális folyatónyomása: hideg víz meleg víz	100 kPa túlnyomás 40 kPa túlnyomás
Vízcsatlakozás ajánlott folyatónyomása: hidegvíz/melegvíz	≥ 200 kPa túlnyomás
Vízbevezető tömlő	kb. 1,7 m
Lefolyócső	kb. 1,5 m
Szivattyúzási magasság	min. 0,3 m, max. 1,0 m
Szivattyúzási hossz	max. 4,0 m
Üzemi feltételek: környezeti hőmérséklet maximális relatív páratartalom lineárisan csökkenő eddig: minimális relatív páratartalom	5 °C–40 °C 80 % hőmérsékletekhez 31 °C-ig 50 % hőmérsékletekhez 40 °C-ig 10 %
Tárolási és szállítási feltételek: környezeti hőmérséklet relatív páratartalom légnyomás	-20 °C–60 °C 10 %–85 % 500 hPa–1060 hPa
Tengerszint feletti magasság (az EN IEC 60335 szerint)	2.000 m-ig*
Védettség (IEC 60529 szerint)	IP21
Zajkibocsátási értékek LwA hangteljesítményszint LpA hangnyomásszint	Aláépíthető készülék a készüléklábazat előtti faléccel a Rövid programban 59 dB (A) 47 dB (A)
Wi-Fi szabvány	802.11 b/g/n
Wi-Fi frekvenciasáv	2.400-2.483,5 MHz
Wi-Fi maximális adóteljesítménye	< 100 mW
Vizsgálati jel	VDE, EMC zavarűrés
CE jelölés	A gépekről szóló 2006/42/EK irányelv
A gyártó címe	Miele & Cie. KG, Carl-Miele-Straße 29, 33332 Gütersloh, Németország

* 2.000 m magasság feletti felállítási helyen a mosóvíz forráspontja alacsonyabb. Ezért kell adott esetben a programparamétereiket testre szabni.

Miele

Miele Kft.

H – 1022 Budapest

Alsó Törökvész út 2.

Tel: (06-1) 880-6400

Fax: (06-1) 880-6403

E-mail: professional@miele.hu

Internet: www.miele-professional.hu



Miele & Cie. KG

Carl-Miele-Straße 29, 33332 Gütersloh, Németország