

Használati útmutató Hűtő-fagyasztó kombináció



A használati útmutatót **feltétlenül** olvassa el felállítás, telepítés, üzembe helyezés előtt. Ezáltal megvédi önmagát, valamint elkerüli a károkat.

Tartalom

Biztonsági utasítások és figyelmeztetések	4
Az ön hozzájárulása a környezetvédelemhez	15
Telepítés	16
Felállítási hely	16
Klímaosztály	17
Szellőzési követelmények.....	17
Több hűtőkészülék felállítása	18
Az ajtó nyitási irányának módosítása	18
Fali távtartók.....	19
A hűtőkészülék felállítása	19
A hűtőkészülék beállítása.....	20
Készülékmeretek	21
Elektromos csatlakozás.....	25
Energiamegtakarítás	26
Készülékleírás	28
A készülék áttekintése.....	28
A belső tér kialakítása	31
Tároló/palacktartó polc áthelyezése.....	31
A palacktartó eltolása vagy kivétele.....	31
Rakodópalcok áthelyezése	31
Szagszűrő áthelyezése.....	32
Sütőtepsi helye.....	32
Változtatható palacktartó áthelyezése.....	33
Mellékelt tartozékok	33
Utólag vásárolható tartozékok.....	33
A hűtőkészülék be-és kikapcsolása	35
Az első használat előtt.....	35
A hűtőkészülék bekapcsolása.....	35
A helyes hőmérséklet	37
Hőmérséklet-kijelző.....	38
A hőmérséklet beállítása	38
Lehetséges beállítási értékek	38
A Szuperhűtés és a SuperFrost használata	39
Eco mód használata	41
Hőmérsékleti és ajtóriasztás	42
Ajtóriasztás.....	43

Élelmiszerek tárolása a hűtőzónában	44
Különböző hűtési területek	44
A hűtőzónában nem tárolható élelmiszerek	45
Megjegyzések élelmiszer vásárlásához	45
Az élelmiszerek helyes tárolása	46
Élelmiszerek tárolása a DailyFresh zónában	47
DailyFresh ExtraCool-fiók	47
A DailyFresh ExtraCool-fiók hőmérsékletének beállítása	47
DailyFresh fiók	48
Fagyasztás és tárolás	51
Mi történik friss élelmiszer lefagyasztásakor?	51
Maximális fagyasztási kapacitás	51
Fagyasztott készétel behelyezése	51
Friss élelmiszerek lefagyasztása otthon	52
Lefagyasztott élelmiszerek tárolási ideje	53
Tartozékok használata	54
Jégkocka készítése	54
Leolvasztás	55
Tisztítás és ápolás	56
Útmutatások a tisztítószer kiválasztásához	56
A hűtőkészülék előkészítése tisztításhoz	57
A belső tér tisztítása	57
A tartozékok kivétele és szétszedése a tisztításhoz	58
A fagyasztózóna fiókjainak és üveglapjainak behelyezése	58
A készülékfront és az oldalfalak tisztítása	59
Az ajtó tömítés tisztítása	59
A szellőzőrések tisztítása	59
A tisztítás után	60
Mi a teendő, ha	61
Zajok okai	67
Ügyfélszolgálat	68
Kapcsolatfelvétel üzemzavarok esetén	68
EPREL-adatbázis	68
Garancia	69

Biztonsági utasítások és figyelmeztetések

Ez a hűtőkészülék megfelel a kötelező biztonsági előírásoknak. Szakszerűtlen használata azonban személyi sérülésekhez és anyagi károkhoz vezethet.

Olvassa el figyelmesen a használati és szerelési útmutatót, mielőtt a hűtőkészüléket üzembe helyezi. Fontos útmutatásokat tartalmaz a beépítéssel, a biztonsággal, a használattal és a karbantartással kapcsolatban. Ezáltal megvédi önmagát, valamint elkerüli a hűtőkészülék károsodását.

Az IEC 60335-1 szabványnak megfelelően a Miele kifejezetten felhívja a figyelmet arra, hogy a hűtőkészülék telepítéséről szóló valamennyi rendelkezésre álló információt, valamint a biztonsági utasításokat és figyelmeztetéseket feltétlenül el kell olvasni és be kell tartani.

A Miele nem tehető felelőssé azokért a károkért, amelyek ezeknek az útmutatásoknak a figyelmen kívül hagyásából származnak.

Őrizze meg a használati és szerelési útmutatót, és adja azt tovább az esetleges következő tulajdonosnak.

Rendeltetészerű használat

- ▶ A hűtőszekrény háztartási vagy háztartáshoz hasonló környezetben való használatra alkalmas, mint például
 - üzletekben, irodákban vagy hasonló munkakörülmények között
 - gazdaságokon
 - a hotel, motel, reggeli panzió vendégei használatára és további tipikus lakókörülmények között.
- Ez a hűtőszekrény nem alkalmas a szabadban történő alkalmazásra.
- ▶ A hűtőgépet kizárólag háztartási keretek között használja élelmiszerek hűtésére és tárolására, valamint mélyhűtött ételek tárolására, friss élelmiszerek lefagyasztására és jég készítésére. Minden más használati cél tilos.

Biztonsági utasítások és figyelmeztetések

▶ A hűtőkészülék nem alkalmas gyógyszerek, vérplazma, laborkészítmények vagy más hasonló, az orvostechikai eszközökről szóló irányelv alapját képező anyagok vagy termékek tárolására és hűtésére. A hűtőkészülék nem rendeltetésszerű használata a benne tárolt áru károsodását, ill. megromlását eredményezheti. Ezenkívül a hűtőkészülék nem alkalmas robbanásveszélyes területeken való alkalmazásra.

A Miele nem vállal felelősséget a nem rendeltetésszerű használatból vagy hibás kezeléssel eredő károkért.

▶ Azok a személyek (gyerekeket is beleértve), akik fizikai, érzékelési vagy szellemi képességeik vagy tapasztalatlanságuk vagy tájékozatlanságuk miatt nem tudják a hűtőkészüléket biztonságosan kezelni, a kezeléskor felügyelni kell őket.

Ezeknek a személyeknek csak akkor szabad a hűtőkészüléket felügyelet nélkül használniuk, ha a működését úgy elmagyarázták nekik, hogy azt biztonságosan kezelni tudják. Fel kell tudniuk ismerni és meg kell tudniuk érteni a helytelen használat lehetséges veszélyeit.

Gyermekek a háztartásban

▶ A 8 év alatti gyermekeket tartsa távol a hűtőkészüléktől, kivéve ha állandó felügyelet alatt állnak.

▶ Nyolc év feletti gyermekeknek csak akkor szabad a hűtőkészüléket felügyelet nélkül használni, ha a hűtőkészüléket úgy elmagyarázták nekik, hogy azt biztonságosan kezelni tudják. A gyermekeknek fel kell tudni ismerni és meg kell tudni érteni a helytelen használat lehetséges veszélyeit.

▶ Gyermekeknek nem szabad a hűtőkészüléket felügyelet nélkül tisztítaniuk vagy karbantartaniuk.

▶ Ügyeljen azokra a gyermekekre, akik a hűtőkészülék közelében tartózkodnak. Soha ne hagyja a gyermekeket a hűtőkészülékkel játszani.

Biztonsági utasítások és figyelmeztetések

▶ Fulladásveszély! A gyermekek játék közben a csomagolóanyagokat (pl. fólia) magukra tekerhetik, vagy a fejükre húzhatják és megfulladhatnak. A csomagolóanyagokat tartsa távol a gyermekektől.

Műszaki biztonság

▶ A hűtőkör ellenőrizve van tömítettség szempontjából. A hűtőkészülék megfelel a vonatkozó biztonsági előírásoknak, valamint a megfelelő uniós irányelveknek.



▶ A készülékben lévő hűtőközeg (adatai a típustáblán található) környezetbarát, azonban gyúlékony.

A környezetbarát hűtőközeg használata miatt részben megnövekedhet a működési zaj. A kompresszor üzemelési zaján kívül a teljes hűtőkörben is előfordulhatnak áramlási zajok. Ezek a hatások sajnos elkerülhetetlenek, de nem befolyásolják a hűtőkészülék teljesítményét. A hűtőkészülék szállításakor és beépítésekor/felállításakor ügyeljen arra, hogy a hűtőkör egyetlen része se károsodjon. A kispriccelő hűtőközeg szemkárosodást okozhat, a kiszivárgó hűtőközeg meggyulladhat.

Károsodások esetén:

- Kerülje a nyílt láng vagy gyújtóforrások használatát.
- Válassza le a hűtőkészüléket a villamos hálózatról.
- Szellőztesse néhány percre a helyiséget, ahol a hűtőkészülék áll.
- Értesítse az Ügyfélszolgálatot.

▶ Minél több hűtőközeg van egy hűtőkészülékben, annál nagyobb helyiségben kell a készüléket felállítani. Túl kicsi helyiségekben egy esetleges szivárgás során éghető gáz-levegő keverék képződhet. 8 g hűtőközegenként 1 m³ (légköbméter) térigénnyel kell számolni. A hűtőközeg mennyisége a hűtőkészülék belsejében lévő típustáblán van feltüntetve.

Biztonsági utasítások és figyelmeztetések

▶ A készülék adattábláján található csatlakozási adatoknak (frekvencia és feszültség) feltétlenül meg kell egyeznie a villamos hálózat adataival, hogy a hűtőkészülék ne károsodjon.

Hasonlítsa össze ezeket az adatokat csatlakoztatás előtt. Kétség esetén kérdezzen meg elektrotechnikai szakembert.

▶ A hűtőkészülék elektromos biztonsága csak akkor garantált, ha azt egy szabályszerűen kiépített védővezetékes (földelt) hálózati rendszerhez csatlakoztatja. Ennek az alapvető biztonsági berendezésnek meg kell lennie. Kétséges esetben elektrotechnikai szakemberrel ellenőriztesse az elektrotechnikai hálózatot.

▶ Lehetséges az önálló vagy a hálózattal nem szinkronban álló energiaellátó rendszer időszakos vagy folyamatos üzemeltetése (például szigethálózatok, biztonsági tartalékrendszerek). Az üzemeltetés feltétele, hogy az energiaellátó rendszer megfeleljen az EN 50160 vagy hasonló szabvány előírásainak.

A házi elosztórendszerrel és ezzel a Miele termékkel kapcsolatban előírányzott óvintézkedéseket a működést és a működési módot tekintve sziget üzemben vagy a hálózattal nem szinkronban álló üzem esetén is biztosítani kell, illetve azonos intézkedésekkel kell helyettesíteni a telepítésnél. Mint például a VDE-AR-E 2510-2 aktuális kiadványában leírtak szerint.

▶ Amennyiben a csatlakozóvezeték sérült, akkor azt a Miele által felhatalmazott szakembernek kell kicserélnie a felhasználó veszélyeztetésének elkerülése érdekében.

▶ Az elosztó vagy hosszabbító nem garantálják a szükséges biztonságot (tűzveszély). Ne csatlakoztassa ezeken keresztül a hűtőkészüléket a villamos hálózatra.

▶ Ha a feszültség alatt lévő részeket vagy a hálózati csatlakozó kábelt nedvesség éri, rövidzárlathoz vezethet. Ezért a készüléket ne tartsa nedves környezetben, vagy ahol fröcskölő víz érheti (pl. garázs, mosókonyha).

Biztonsági utasítások és figyelmeztetések

- ▶ Jelen hűtőkészüléket nem szabad nem mozdulatlan felállítási helyeken (pl. hajókon) üzemeltetni.
- ▶ A hűtőkészülék sérülései veszélyeztethetik az ön biztonságát. Ellenőrizze a hűtőkészülék látható sérülésmentességét. Soha ne helyezzen üzembe sérült hűtőkészüléket.
- ▶ Ez a hűtőkészülék nem használható beépíthető készülékként.
- ▶ Telepítési és karbantartási munkák vagy javítások előtt a hűtőkészüléket le kell választani az elektromos hálózatról. A hűtőkészülék elektromosan csak akkor van leválasztva a hálózatról, ha:
 - az épületvillamossági biztosítók ki vannak kapcsolva, vagy
 - az épületvillamossági becsavarható biztosítók teljesen ki vannak csavarva, vagy
 - a hálózati csatlakozókábel le van választva az elektromos hálózatról. A csatlakozó dugasszal ellátott csatlakozóvezetékeket ne a kábelnél, hanem a dugasznál fogva húzza ki az elektromos hálózatból.
- ▶ A szakszerűtlen beépítési és karbantartási munkák, vagy javítások a felhasználóra jelentős veszélyeket jelenthetnek. Beszerelési és karbantartási munkákat vagy javításokat csak a Miele által felhatalmazott szakemberek végezhetnek.
- ▶ A garancia igény elvesz, ha a hűtőkészülék javítását nem a Miele által felhatalmazott ügyfélszolgálat végzi el.
- ▶ A hibás alkatrészeket csak eredeti Miele pótalkatrészekre szabad kicserélni. Csak ezeknél az alkatrészeknél garantálja a Miele, hogy a biztonsági követelmények teljes mértékben teljesülnek.

Biztonsági utasítások és figyelmeztetések

▶ A hűtőkészülék sajátos követelményei miatt (pl. hőmérséklet, nedvesség, kémiai ellenálló képesség, kopásállóság és rezgés) speciális világítóeszközzel van felszerelve. Ezt a világítóeszközt csak rendeltetésszerűen szabad használni. A világítóeszköz nem alkalmas helyiségek megvilágítására. A cserét csak felhatalmazott szakember vagy a Miele Ügyfélszolgálat végezheti el. A hűtőkészülékben több fényforrás található, melyek legalább „G” energiahatékonysági osztályúak.

Szakszerű telepítés

- ▶ Az ajtó nyitási irányának módosítását (ha szükséges), a mellékelt szerelési útmutató szerint hajtsa végre.
- ▶ A hűtőkészülék felállításához vegye igénybe egy második személy segítségét.

Biztonsági utasítások és figyelmeztetések

Szakszerű használat

- ▶ A hűtőkészüléket egy meghatározott klímaosztályra (a környezeti hőmérséklet egy adott tartományára) méretezték, amelynek a határértékeit be kell tartani. A klímaosztály a hűtőkészülék belső terében lévő típustáblán található. Alacsonyabb környezeti hőmérséklet esetén a kompresszor ritkábban kapcsol be, így a hűtőkészülék nem fogja tudni tartani a szükséges hőmérsékletet.
- ▶ A légbe- és kifúvó nyílásokat nem szabad eltakarni, vagy eltorlaszolni. Úgy többé nem garantált a megfelelő légvezetés. Növekszik az energiafogyasztás és nem kizárt az alkatrészek károsodása.
- ▶ Ha a hűtőkészülékben vagy a készülék ajtajában zsír-, ill. olajtartalmú élelmiszert tárol, ügyeljen arra, hogy az esetleg kiömlő zsír, ill. olaj ne érintkezzen a hűtőgép műanyag alkatrészeivel. Feszültség okozta repedések keletkezhetnek a műanyagban úgy, hogy a műanyag törik vagy reped.
- ▶ Tűz- és robbanásveszély! Ne tartson a hűtőkészülékben robbanékony anyagokat és éghető hajtógázzal működő termékeket (pl. spray-eket). A gyúlékony gázkeverékek az elektromos alkatrészek hatására meggyulladhatnak.
- ▶ Robbanásveszély! Ne használjon elektromos készüléket a hűtőkészülékben (például lágy fagylalt készítéséhez). Szikraképződés történhet.
- ▶ Sérülés és károsodás veszélye. Ne tároljon olyan szénsavas dobozos vagy palackos italokat a fagyasztózónában, amelyek meg tudnak fagyni. A dobozok illetve palackok szétduzzanhatnak.
- ▶ Sérülés és károsodás veszélye. A gyors lehűtés érdekében a fagyasztózónába helyezett palackokat legkésőbb egy óra múlva vegye ki. A palackok szétduzzanhatnak.
- ▶ Sérülésveszély! Ne érintse meg a fagyasztott ételeket és a fém részeket nedves kézzel. A kezei ráfagyhatnak.

Biztonsági utasítások és figyelmeztetések

▶ Sérülésveszély! Soha ne vegyen a szájába jégkockát és pálcikás fagyaltot, különösen vízjeget közvetlenül a fagyasztózónából való kivétele után. A fagyasztott áru a nagyon alacsony hőmérséklete miatt az ajkaihoz vagy a nyelvéhez fagyhat.

▶ A megolvadt vagy felolvasztott élelmiszert soha ne fagyassza le újból. Amilyen gyorsan csak lehet használja fel, mert az élelmiszerek elveszítik tápértéküket vagy megromlanak. A felolvasztott élelmiszert megfőzve vagy megsütve újra lefagyaszthatja.

▶ Túl sokáig tárolt élelmiszerek fogyasztásakor fennáll az ételmérgezés veszélye.

A tárolási idő sok tényezőtől függ, mint pl. a frissesség foka, az élelmiszer minősége és a tárolási hőmérséklet. Vegye figyelembe a lejáratási időt, és az élelmiszer gyártójának tárolási utasításait!

Tartozékok és pótalkatrészek

▶ Kizárólag eredeti Miele tartozékokat használjon. Amennyiben más alkatrészek kerülnek fel- vagy beszerelésre, akkor a garanciára, jótállásra és/vagy termékfelelősségre vonatkozó igények érvényüket veszítik.

▶ A Miele a hűtőkészülék sorozatgyártásának befejezését követően még legfeljebb 15 évig, de legalább 10 évig garantálja a berendezés működéséhez szükséges pótalkatrészek rendelkezését.

Biztonsági utasítások és figyelmeztetések

Tisztítás és ápolás

- ▶ Ne kezelje az ajtók tömítését olajokkal vagy zsírokkal. Ezáltal az ajtótömítés az idő folyamán porózussá válik.
- ▶ A gőztisztító készülék gőze az áramvezető alkatrészekre juthat és rövidzárlatot okozhat.
A hűtőkészülék tisztításához és leolvasztásához soha ne használjon gőztisztító készüléket.
- ▶ Figyelem. A leolvasztási folyamat felgyorsítására ne használjon mechanikus vagy egyéb olyan eszközöket, amelyeket a gyártó nem javasol.
- ▶ A hegyes vagy éles tárgyak megsértik a hűtőgenerátort és a hűtőkészülék működésképtelenné válik. Ezért ne használjon hegyes vagy éles tárgyakat a:
 - dér-és jégréteg eltávolítására,
 - lefagyott jégkockák vagy élelmiszerek megemelésére.
- ▶ A leolvasztáshoz soha ne tegyen elektromos fűtőkészüléket vagy gyertyát a hűtőkészülékbe. A műanyag megsérül.
- ▶ Ne használjon felolvasztó spray-t vagy jégtelenítőt. Ezek robbanógázokat képezhetnek, műanyag-károsító oldószert vagy hajtóanyagot tartalmazhatnak vagy egészségre károsak lehetnek.

Szállítás

- ▶ A hűtőkészüléket mindig függőlegesen felállítva és a szállítási csomagolásában szállítsa, hogy ne tudjon megsérülni.
- ▶ Sérülés és károsodás veszélye. A nagy súly miatt a hűtőkészüléket egy második személy segítségével szállítsa.

Régi készülékének leselejtezése

- ▶ A játszó gyermekek bezárhatják magukat a hűtőkészülékbe és megfulladhatnak.
 - Szerelje le a készülékajtó(ka)t.
 - Vegye ki a fiókokat.
 - Hagyja a tárolópolcokat a hűtőkészülékben úgy, hogy a gyerekek ne tudjanak könnyen bemászni.
 - Adott esetben tegye tönkre régi hűtőkészüléke ajtózáráját. Ezáltal megakadályozza, hogy a gyerekek játék közben bezárhassák magukat, és életveszélybe kerülhessenek.
- ▶ Elektromos áramütés veszélye!
 - Vágja le a hálózati dugót a csatlakozókábelről.
 - Vágja le a régi készülék hálózati csatlakozókábelét.
- ▶ Mindent a régi készüléktől elkülönítve ártalmatlanítson.
- ▶ Az ártalmatlanítás során és azt követően ügyeljen arra, hogy a hűtőkészüléket ne helyezze benzin vagy más gyúlékony gázok és folyadékok közelébe.
- ▶ Tűzveszély a kiömlő olaj vagy hűtőközeg miatt!

A készülékben lévő hűtőközeg és olaj gyúlékony. A kiömlő hűtőközeg vagy olaj meggyulladhat, ha a koncentráció elég magas, és külső hőforrással érintkezik.

Az ártalmatlanítás során gondoskodjon arról, hogy a hűtőkör ne sérüljön meg, hogy elkerülje a hűtőközeg (információk a típustáblán) és az olaj ellenőrizetlen szivárgását.

Biztonsági utasítások és figyelmeztetések

▶ A kifröccsenő hűtőközeg szemsérüléseket okozhat! Ne sértse meg a hűtőkör elemeit, pl.

- a párologtató hűtőközeg-csatornáinak kiszúrásával,
- a csővezetékek megtörésével,
- a felületek bevonó rétegeinek lekaparása által.

Szimbólumok a kompresszoron (modelltől függően)

Ennek az utasításnak csak az újrahasznosítás szempontjából van jelentősége. Normál üzemmódban nem áll fenn veszély.

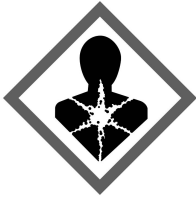

▶ A kompresszorban lévő olaj lenyelés vagy a légutakba való bejutás esetén halálos lehet.

A csomagolás ártalmatlanítása

A csomagolás a kezelést szolgálja, és megvédi a készüléket a szállítási sérülésektől. A csomagolóanyagokat környezetvédelmi és hulladékkezelés-technikai szempontok alapján választottuk ki, és általában újrahasznosíthatók.

A csomagolásnak az anyagkörforgásba való visszavezetése nyersanyagot takarít meg. Használja az újrafelhasználható anyagok anyagspecifikus gyűjtőhelyeit, és vegye igénybe az anyagspecifikus visszajuttatási lehetőségeket. A szállítási csomagolást a Miele szakkereskedő visszaveszi.

A régi készülék ártalmatlanítása

Az elektromos és elektronikus készülékek számos értékes anyagot tartalmaznak. Ugyanakkor tartalmaznak olyan anyagokat, elegyeket és alkatrészeket is, amelyek működésükhöz és biztonságosságukhoz voltak szükségesek. A háztartási szemétként kerülve, illetve nem szakszerű kezelés esetén ezek veszélyeztethetik az emberi egészséget és károsíthatják a környezetet. Ezért régi készülékét semmi esetre se dobja a háztartási szemétként.



Ügyeljen arra, hogy hűtőkészüléke a szakszerű, környezetkímélő ártalmatlanításig ne sérüljön meg.

Így ugyanis a hűtőkörben található hűtőközeg és a kompresszorban lévő olaj nem kerülhet ki a környezetbe.

Helyette az önkormányzatoknál, a kereskedőknél vagy a Mielénél hivatalosan kijelölt, az elektromos és elektronikus készülékek ingyenes leadására és hasznosítására szolgáló gyűjtő- és visszavételi helyeket használja. Az esetlegesen az ártalmatlanítani kívánt régi készüléken maradt személyes adatok törléséért törvényileg ön felel. Önnek törvényi kötelessége, hogy a készülék által nem szorosan körülzárt, roncsolás nélkül kivethető elhasznált elemeket és akkumulátorokat, valamint lámpákat roncsolás nélkül vegye ki. Vigye el ezeket egy megfelelő gyűjtőhelyre, ahol ingyenesen leadhatja őket. Gondoskodjon arról, hogy a régi készülékét az elszállításig gyermekek elől biztosan elzárt helyen tárolják.

Telepítés

Felállítási hely

 A magas páratartalom károsodást okozhat.

Magas páratartalom esetén kondenzvíz csapódhat le a hűtőkészülék külső felületein.

Ez a kondenzvíz a készülék külső falainak rozsdásodását okozhatja.

A hűtőkészüléket jól szellőző, száraz és/vagy klimatizált helyiségben helyezze el.

A felállítás után bizonyosodjon meg arról, hogy a készülékajtó(k) jól zár(nak)-e, és a megadott szellőzőrés-méreteket betartották-e.

 A hőleadó készülékek tüzet és károkat okozhatnak.

A hőleadó készülékek meggyulladhatnak, és meggyújthatják a hűtőkészüléket.

Ne helyezzen a hűtőkészülékre hőleadó készülékeket, például minisütőket, dupla főzőlapokat vagy kenyérpírókat.

 A nyílt láng égés és károsodás veszélyével jár.

A nyílt láng meggyújthatja a hűtőkészüléket.

Tartsa távol a nyílt lángot, pl. gyertyát a hűtőkészüléktől.

Egy száraz, jól szellőző helyiség megfelelő.

A készülék felállítási helyének kiválasztásakor vegye figyelembe, hogy a hűtőkészülék energiafogyasztása nő, amennyiben fűtés, tűzhely vagy egyéb hőforrás közvetlen közelében állítják fel.

Kerülje a közvetlen napsugárzást. Minél magasabb a környezeti hőmérséklet, annál hosszabb ideig működik a kompresszor, és annál nagyobb az energiafogyasztás.

A hűtőkészülék felállításakor a következőkre is ügyeljen:

- A dugaszolóaljzat ne a készülék hátoldalánál helyezkedjen el, és legyen vészhelyzetben könnyen hozzáférhető helyen.
- A hálózati csatlakozó és a csatlakozókábel nem érintkezhet a hűtőkészülék hátoldalával, mivel ezeket a hűtőkészülék rezgései károsíthatják.
- Egyéb készülékeket se csatlakoztasson a készülék hátoldalánál lévő dugaszolóaljzatokba.
- A hűtőkészülék felállításakor ügyeljen arra, hogy ne csipődjön be vagy ne sérüljön meg a csatlakozókábel.
- Tilos a készülék hátoldalánál elosztókat vagy elosztósorokat, illetve egyéb elektromos eszközöket (pl. halogént-ranszformátorokat) elhelyezni vagy üzemeltetni.
- A padlónak a felállítási helyen vízszintesnek, egyenletesnek, és a környező padlóval egyező magasságúnak kell lennie.

Klímaosztály

A hűtőkészüléket egy meghatározott klímaosztályra (a környezeti hőmérséklet-tartományra) méretezték, amelynek a határértékeit be kell tartani.

Alacsonyabb környezeti hőmérséklet esetén a kompresszor ritkábban kapcsol be. Ez a hűtőkészülékben a hőmérsékletek megemelkedéséhez, és ebből adódó károkhoz vezethet.

A klímaosztályt a hűtőkészülék belső terében lévő típustáblán tüntettük fel.

Klímaosztály	Környezeti hőmérséklet
SN	+10 és +32 °C között
N	+16 és +32 °C között
ST	+16 és +38 °C között
T	+16 és +43 °C között

Ha SN klímaosztályú hűtőkészüléket alacsonyabb környezeti hőmérsékleteken (+5 °C-ig) üzemeltetnek, a kifogástalan működés biztosított.

Szellőzési követelmények

 A nem megfelelő szellőzés tűz- és sérülésveszélyt okoz.

Ha a hűtőkészülék szellőzése nem megfelelő, a kompresszor gyakrabban kapcsol be és hosszabb ideig működik. Ennek következtében megnő a kompresszor energiafogyasztása és üzemi hőmérséklete, ami a kompresszor károsodásához vezethet.

Ügyeljen a hűtőkészülék megfelelő szellőzésére.

Mindenképpen tartsa be a szellőzőrések megadott méreteit.

A szellőzőréseket nem szabad letakarni vagy eltorlaszolni.

Ezenkívül rendszeresen portalanítani kell őket.

A hűtőkészülék hátfalán felmelegszik a levegő. Ezért kell kifogástalan légelvezetést biztosítani (lásd a "Készülékmeretek" című bekezdést).

Telepítés

Több hűtőkészülék felállítása

 A készülék külső falain lecsapódó kondenzvíz károkat okozhat.

Magas páratartalom esetén a kondenzvíz lecsapódhat a hűtőkészülékek külső falai közé, és ez korrózióhoz vezethet.

Alapvetően **ne** állítson fel több hűtőkészüléket **közvetlenül** egymás mellett.

Az ajtó nyitási irányának módosítása

 Az ajtózsanér cseréjekor sérülés és károsodás veszélye áll fenn.

Ha az ajtózsanér cseréjét egyetlen személy végzi, fokozott sérülés- és károsodásveszély áll fenn.

Az ajtózsanér cseréjéhez feltétlenül vegye igénybe egy második személy segítségét.

A hűtőkészüléket jobb oldali zsanérral szállítják ki. Ha bal oldali zsanérra van szükség, az ajtózsanért meg kell cserélni (lásd a melléklet szerelési útmutatót).

Fali távtartók

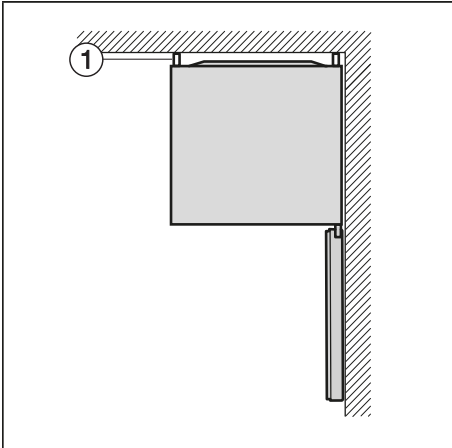

Az ön hűtőkészülékének hátoldalán található fali távtartók ① gondoskodnak a megadott páratartalom biztosításáról.

Amennyiben nem használja a mellékelt fali távtartót, a hűtőkészülék mélysége mintegy 22 mm-rel kisebb lesz.

⚠ A készülék oldalainál fellépő magas páratartalom károsodást okozhat.

A fali távtartók eltávolítása nagyobb páratartalmat okoz a készülék hátoldalánál.

Ne távolítsa el a fali távtartókat a készülék hátoldaláról.

A hűtőkészülék oldalának nem kell a faltól távolabb lennie. A fiókok és tárolópolcok kihúzásánál ez nem jelent gondot.

A hűtőkészülék felállítása

⚠ A hűtőkészülék eldőlése sérülést és károsodást okozhat.

Ha a hűtőkészüléket egyetlen személy állítja fel, fokozott sérülés- és károsodásveszély áll fenn.

A hűtőkészülék felállításához feltétlenül vegye igénybe egy második személy segítségét.

⚠ Károsodás veszélye a készülékajtó ütközése miatt.

A készülékajtó nekiütődhet a helyiség falának, és megrongálódhat.

Védje a készülékajtót az ütdéstől, például a helyiség falán elhelyezett filc ütközésvédővel.

⚠ A padló sérülésének veszélye áll fenn.

A hűtőkészülék mozgatása a padló károsodását okozhatja.

Érzékeny padlófelületen óvatosan mozgassa a hűtőkészüléket.

Tanács: A hűtőkészüléket kizárólag üresen állítsa fel.

- Már most lehetőleg a tervezett felállítási hely közelében helyezze el a hűtőkészüléket.
- Csatlakoztassa a hűtőkészüléket az elektromos hálózathoz az „Elektromos csatlakoztatás” fejezetben leírtaknak megfelelően.
- Óvatosan mozgassa a hűtőkészüléket a tervezett felállítási helyre.

Telepítés

A hűtőkészülék beállítása

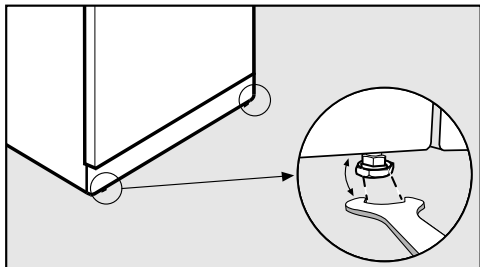

- A hűtőkészüléket az elülső állítólábaknál a villáskulccsal stabilra és egyenesre állítsa be.

Készülék méretek

Felállítási méretek/felülnézet

Minden méret mm-ben van megadva.

A hűtőkészülék megfelelő működése akkor biztosított, ha a megadott méretű szellőzőréseket szabadon hagyják.

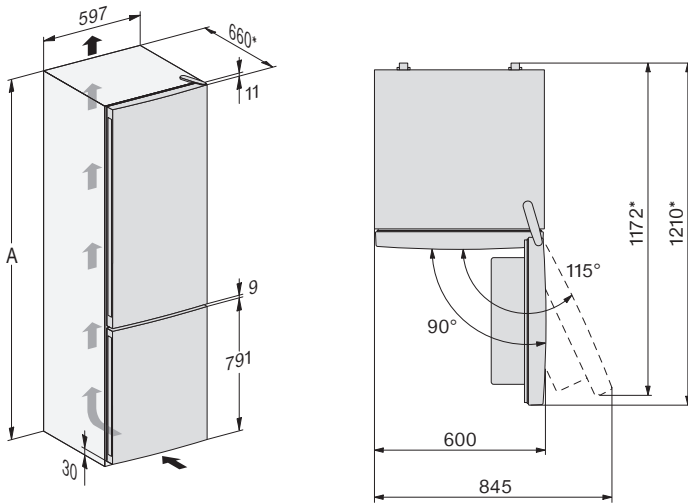

* Méret felszerelt fali távtartókkal. Amennyiben nem használja a fali távtartókat, a hűtőkészülék mélysége mintegy 22 mm-rel csökken.

	A
KFN 4374 ED ws/el	1 850
KFN 4391 ED el, KFN 4394 ED ws/el	2 020

Telepítés

Felállítási méretek/felülnézet

KFN 4494 ED ws/el

Minden méret mm-ben van megadva.

A hűtőkészülék megfelelő működése akkor biztosított, ha a megadott méretű szellőzőréseket szabadon hagyják.

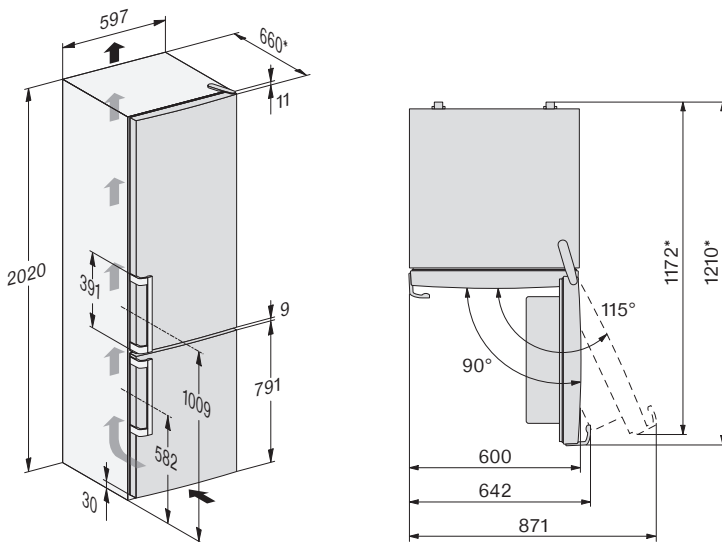

* Méret felszerelt falitartókkal. Amennyiben nem használja a falitartókat, a hűtőkészülék mélysége mintegy 22 mm-rel csökken.

Csatlakozások

KFN 4374 ED ws/el, KFN 4391 ED el, KFN 4394 ED ws/el

Minden méret mm-ben van megadva.

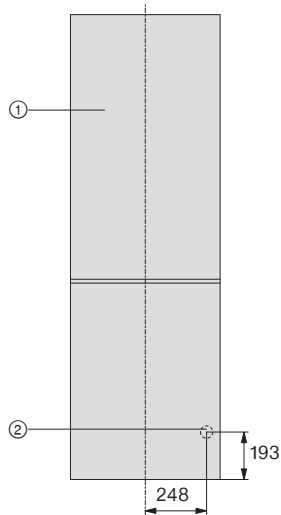

- ① Előlnézet
- ② Csatlakozókábel, hosszúság = 2 400 mm
Hosszabb csatlakozókábel a Miele Ügyfélszolgálatánál szerezhető be.

Telepítés

Csatlakozások

KFN 4494 ED ws/el

Minden méret mm-ben van megadva.

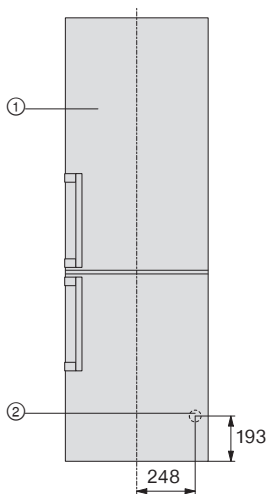

① Előlnézet

② Csatlakozókábel, hosszúság = 2 400 mm

Hosszabb csatlakozókábel a Miele Ügyfélszolgálatánál szerezhető be.

Elektromos csatlakozás

A hűtőkészüléket alap kivitelben egy védőérintkezős aljzathoz való „csatlakoztatásra készen” gyártjuk.

Úgy állítsa fel a hűtőkészüléket, hogy a dugaszolóaljzat szabadon hozzáférhető legyen. Ha a csatlakozóaljzat nem szabadon hozzáférhető, akkor gondoskodjon arról, hogy hálózati oldalról minden pólusnál legyen megszakító berendezés.



A túlmelegedés tüzet okozhat.

A hűtőkészülék elosztókkal és hosszabbítókábelekkel való üzemeltetése a kábelek túlterheléséhez vezethet.

Biztonsági okokból ne használjon elosztókat és hosszabbító kábeleket.

Az elektromos hálózatnak a VDE 0100 szerinti kialakításúnak kell lennie.

Biztonsági okokból az otthoni hálózatban a hűtőkészülék elektromos csatlakoztatására szolgáló körön  típusú hibaáram-védőkapcsoló (FI relé, ÉV relé) használatát javasoljuk.

Sérült csatlakozókábelt csak ugyanolyan típusú speciális csatlakozókábellel szabad helyettesíteni (a Miele Ügyfélszolgálatán kapható). Biztonsági okokból a cserét csak a Miele Ügyfélszolgálat vagy egy megfelelően képzett szakember végezheti el.

A névleges teljesítményfelvételtől és a megfelelő biztosítékról ez a használati útmutató vagy a típustábla ad felvilágosítást. Ezeket az adatokat vesse össze a helyszíni elektromos csatlakozás paramétereivel.

Kétség esetén kérdezzen meg egy elektrotechnikai szakembert.

Lehetséges az önálló vagy a hálózattal nem szinkronban álló energiaellátó rendszer időszakos vagy folyamatos üzemeltetése (például szigethálózatok, biztonsági tartalékrendszerek). Az üzemeltetés feltétele, hogy az energiaellátó rendszer megfeleljen az EN 50160 vagy hasonló szabvány előírásainak.

A házi elosztórendszerrel és ezzel a Miele termékkel kapcsolatban előírt óvintézkedéseket a működést és a működési módot tekintve sziget üzemben vagy a hálózattal nem szinkronban álló üzem esetén is biztosítani kell, illetve azonos intézkedésekkel kell helyettesíteni a telepítésnél. Mint például a VDE-AR-E 2510-2 aktuális kiadványában leírtak szerint.

Energiamegtakarítás

Így takaríthat meg energiát:

- Felállítási hely** A hűtőkészüléknek magasabb környezeti hőmérséklet esetén gyakrabban kell hűtenie, így több energiát fogyaszt. Ezért:
- A hűtőkészüléket jól szellőző helyiségben állítsa fel.
 - Ne állítsa a hűtőkészüléket hőforrás (fűtőtest, tűzhely) mellé.
 - Védje a hűtőkészüléket közvetlen napsugárzástól.
 - Gondoskodjon a 20 °C körüli ideális környezeti hőmérséklet-ről.
 - Tartsa szabadon és rendszeresen portalanítsa a szellőzőrészeket.
- Hőmérséklet-beállítás** Minél alacsonyabb a beállított hőmérséklet, annál magasabb az energiafogyasztás. A következő beállítások ajánlhatók:
- Hűtőzóna 4–5 °C.
 - Fagyasztózóna -18 °C.
- Használat** A bevitt hő és az akadályozott levegőkeringés miatt növekszik az energiafogyasztás. Ezért:
- Mindig csak a lehető legrövidebb időre nyissa ki a készülék ajtaját. Az élelmiszerek megfelelő szortírozása segít a tájékozódásban.
 - Nyitás után teljesen csukja be a készülék ajtaját/ajtóit.
 - A meleg ételeket és italokat hagyja kihűlni, mielőtt azokat a hűtőkészülékbe helyezi.
 - Az élelmiszert jól becsomagolva vagy jól letakarva helyezze be.
 - A rekeszeket ne rakja meg túlságosan, hogy a levegő keringeni tudjon.
 - A fagyasztott élelmiszert a felolvasztáshoz helyezze a hűtőzónába.
 - Az élelmiszer behelyezésekor ügyeljen arra, hogy egyetlen ventilátornyílás se legyen lefedve.

- A hűtőkészülék (előlről nézve) jobb oldali elhelyezésekor tartson némi oldaltávolságot a faltól, hogy az energiafogyasztás lehetőleg alacsony legyen.

Készülék-leírás

A készülék áttekintése

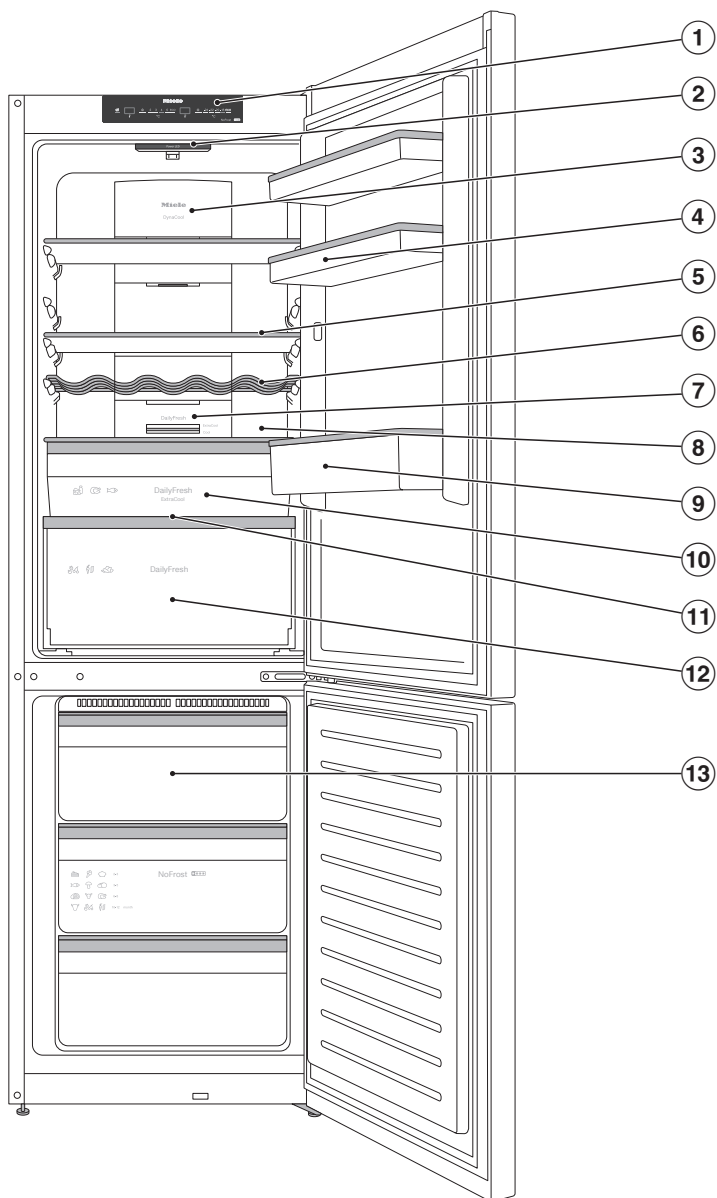

Az ábra példaként egy készülékmodellt mutat be.

- ① Kezelőpanel
- ② Belső világítás
- ③ Ventilátor és szellőzőnyílások a hátoldalon
- ④ A készülékajtóban található tároló tojástartóval
- ⑤ Rakodópolec
- ⑥ Változtatható palacktartó
- ⑦ Hőmérsékletszabályzó a DailyFresh ExtraCool-fiókhöz
- ⑧ Sütőtepsi helye (ComfortSize)
- ⑨ Palacktartó polec palacktartóval
- ⑩ DailyFresh ExtraCool alacsony hőmérsékletű fiók a könnyen romlandó élelmiszerekhez
- ⑪ Rekeszfedél a DailyFresh-fiók páratartalmának beállításához
- ⑫ DailyFresh-fiók a gyümölcsöknek és zöldségeknek (állítható páratartalommal)
- ⑬ Fagyasztófiókok

Készülék-leírás

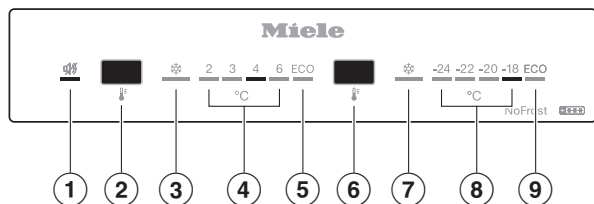

- ① Hőmérséklet-riasztás kijelzése a fagyasztózónában
- ② A hőmérséklet beállítása a hűtőzónában, a Szuperhűtés funkció be-/kikapcsolása, és az Eco mód be-/kikapcsolása a hűtőzónában
- ③ Szuperhűtés kijelzője
- ④ A hűtőzóna hőmérséklet-kijelzője
- ⑤ Az Eco mód kijelzője a hűtőzónában
- ⑥ A hőmérséklet beállítása a fagyasztózónában, a SuperFrost funkció be-/kikapcsolása, és az Eco mód be-/kikapcsolása a fagyasztózónában
- ⑦ A SuperFrost kijelzője
- ⑧ A fagyasztózóna hőmérséklet-kijelzője
- ⑨ Az Eco mód kijelzője a fagyasztózónában

A belső tér kialakítása

Tároló/palacktartó polc áthelyezése

A készülékajtóban lévő tárolókat/palacktartó polcokat csak üres állapotban helyezze át.

- Tolja felfelé a tárolókat/palacktartó polcokat és vegye ki őket előrefelé.
- Helyezze be újra a tárolókat/palacktartó polcokat a kívánt helyre.

A palacktartó eltolása vagy kivétele

A palacktartó lamellái a készülékajtó nyitásakor és zárásakor stabilabb tartást biztosítanak a palackok számára.

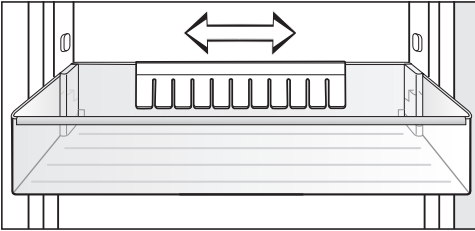

A palacktartót jobbra vagy balra csúszathatja. Ezáltal több hely jut az italos dobozok számára.

A palacktartót (pl. tisztításhoz) teljesen ki lehet venni:

- A palacktartót felfelé húzza ki.

Rakodópolcok áthelyezése

A rakodópolcokat a hűtendő áru magasságától függően áthelyezheti.

- Húzza előre a rakodópolcot, majd felfelé billentse ki a helyéről.
- Helyezze be újra a rakodópolcot a hátsó peremével felfelé a kívánt helyen.

A hátsó védőléc ütközőperemének felfelé kell mutatnia, hogy az élelmiszerek ne érjenek a hátfalhoz, és ne fagyjanak oda.

Készülék-leírás

Szagszűrő áthelyezése

A tartóval felszerelt KKF-FF szagszűrő (Active AirClean) utólag megvásárolható tartozékként kapható (lásd az „Utólag vásárolható tartozékok“ c. részt).

A markáns szagú élelmiszerek (pl. fűszeres sajtok) esetén ügyeljen a következőkre:

- A szagszűrőket tartalmazó tartót arra a rakodópocra tegye, ahol ezeket az élelmiszereket tárolja.
- Szükség esetén cserélje hamarabb a szagszűrőket.
- Tegyen (tartóval együtt) további szagszűrőket a hűtőkészülékbe.

A szagszűrő tartója a rakodópoc hátsó védőlécére fekszik fel.

- Úgy helyezheti át a szagszűrőt, hogy a tartóját felfelé lehúzza a védőlécről.

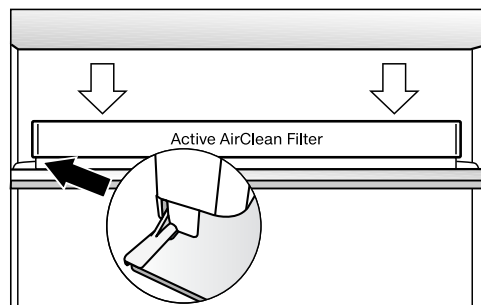

- Ezután helyezze a tartót a kívánt rakodópoc védőlécére.

Sütőtepsi helye

A fiókok felett el lehet helyezni egy sütőtepsit. A sütőtepsi maximális méretei: szélesség: 448 mm/mélység: 386 mm/magasság: 22 mm.

- Nyissa ki a készülék ajtaját ütközésig.

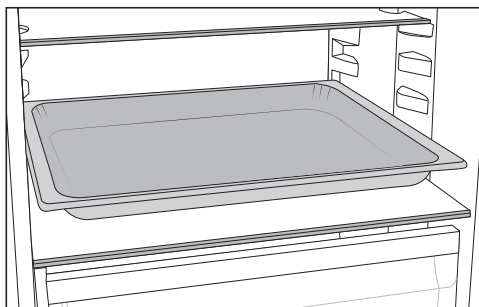

- Helyezze a sütőtepsit a hűtőszekrény bármely rakodópocára.

Tanács: Hagyja a sütőtepsit szobahőmérsékletre hűlni, mielőtt betolná a hűtőszekrényébe.

Változtatható palacktartó áthelyezése

A palacktartót többféleképpen helyezheti be a hűtőkészülékbe.

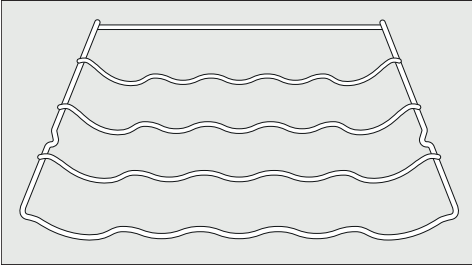

- Kissé emelje meg a palacktartó hátulját, és előre felé vegye ki.
- Tetszőleges helyre helyezze vissza a palacktartót.

A hátsó ütközőkengyelnek felfelé kell néznie, hogy a palackok ne érjenek a hátfalhoz.

Mellékelt tartozékok

Tojástartó

Változó palacktároló

Palacktartó

Jégkockatartó

Utólag vásárolható tartozékok

A hűtőkészülékhez praktikus tartozékok, valamint tisztító- és ápolószerek kaphatók a Miele termékválasztékában.

Univerzális mikroszálas kendő

A mikroszálas kendő segít az ujjlenyomatok és enyhébb szennyeződések eltávolításában a nemesacél előlapokon, készülékpaneleken, ablakokon, bútorokon, autóüvegen stb.

MicroCloth készlet

A MicroCloth készlet egy univerzális, egy üveghez való és egy fényesítőkendőből áll.

A kendők különösen szakadásállóak és strapabíróak. A nagyon finom mikroszálaiknak köszönhetően a kendők magas tisztítási teljesítményt érnek el.

MicroCloth HyClean

A MicroCloth HyClean egy antibakteriális univerzális kendő, amely rendkívül szakadásálló és strapabíró. Szárazon vagy nedvesen, tisztítószerrel vagy anélkül is használható.

KKF-FF szagszűrő tartóval (Active AirClean)

A szagszűrő semlegesíti a kellemetlen szagokat a hűtőzónában, és ezáltal javítja a levegő minőségét.

Készülék-leírás

A KKF-RF szagszűrő cseréje (Active AirClean)

A tartóhoz illő csereszűrők külön kaphatók. A szagszűrőket ajánlott 6 havonta cserélni.

Utólag vásárolható tartozékok a Miele webshopjában rendelhetők. Ezeket a termékeket a Miele Ügyfélszolgálatán (lásd ennek a használati útmutatónak a végén) vagy a Miele szakkereskedőknél is megvásárolhatja.

A hűtőkészülék be-és kikapcsolása

Az első használat előtt

- Távolítsa el az összes csomagolóanyagot és védőfóliát.
- Tisztítsa le a szekrény belsejét és a tartozékokat (lásd a „Tisztítás és ápolás“ fejezetet).

Hagyja a hűtőkészüléket a szállítás után kb. egy óráig állni, mielőtt csatlakoztatná.

Ezáltal megelőzheti a hűtőkészülék esetleges működési zavarait.

A hűtőkészülék csatlakoztatása

- Csatlakoztassa a hűtőkészüléket az elektromos hálózathoz az „Elektromos csatlakoztatás“ c. fejezetben leírtaknak megfelelően.

A hűtőkészülék bekapcsolása

Miután a hűtőkészülék elektromos csatlakoztatását elvégezte, megszólal a figyelmeztető hangjelzés, és villog a fagyasztózóna hőmérséklet-riasztási kijelzője.

- Nyomja meg a hőmérséklet-beállító gombot  a hűtőzónában vagy a fagyasztózónában.

A figyelmeztető hangjelzés elhallgat.

A hűtőkészülék megkezdte a hűtést és az előre beállított hőmérsékletre áll be.

Annak érdekében, hogy a hőmérséklet elég alacsony legyen, hagyja a hűtőkészüléket néhány órán keresztül előhűteni, mielőtt első alkalommal élelmiszert helyez bele. Csak akkor helyezzen élelmiszert a hűtőkészülékbe, ha elérte a beállított hőmérsékletet.

Csak akkor helyezzen élelmiszert a fagyasztózónába, ha a hőmérséklet a fagyasztózónában kellően alacsony (min. -18 °C).

A hűtőkészülék kikapcsolása

- Húzza ki a hálózati csatlakozót.

A hűtés és a belső világítás kikapcsolása megtörtént.

A hűtőkészülék be-és kikapcsolása

Hosszabb távollét esetén

Ha hosszabb távollét esetén kikapcsolja a hűtőkészüléket, de nem tisztítja ki, akkor zárt hűtőajtónál fennáll a penészesedés veszélye.

Mindenképpen tisztítsa ki a hűtőkészüléket.

Ha hosszabb ideig nem használja a hűtőkészüléket, akkor tartsa be a következőket:

- Kapcsolja ki a hűtőkészüléket.
- Húzza ki a hálózati csatlakozódugót, vagy kapcsolja ki az otthoni kismegszakítót.
- A megfelelő szellőzés és a szagképződés elkerülése érdekében tisztítsa ki a hűtőkészüléket, és hagyja nyitva az ajtaját.

A megfelelő hőmérséklet beállítása nagyon fontos az élelmiszer elegendő ideig való eltarthatósága szempontjából. A hőmérséklet csökkenésével lelassulnak a mikroorganizmusok növekedési folyamatai. Az élelmiszerek nem romlanak meg olyan gyorsan.

Annál jobban emelkedik a hőmérséklet a hűtőkészülékben:

- minél gyakrabban és hosszabb ideig nyitják ki a készülék ajtaját
- minél több élelmiszert tárolnak a készülékben
- minél melegebb a frissen behelyezett élelmiszer
- minél magasabb a hűtőkészülék környezetének hőmérséklete. A hűtőkészüléket egy meghatározott klímaosztályra (a környezeti hőmérséklet egy adott tartományára) méretezték, amelynek a határértékeit be kell tartani.

... a hűtőzónában

A hűtőzónában **4 °C** hűtési hőmérsékletet ajánlunk.

Automatikus hőmérséklet-elosztás (DynaCool)

A hűtőgép mindig automatikusan hozzákapcsolja a ventilátort, amikor a hűtőzóna hűtése bekapcsolódik. Ezáltal a hideget a hűtőzónában egyenletesen osztja el úgy, hogy a hűtőszekrényben betárolt minden élelmiszert megközelítően ugyanazzal a hőmérséklettel hűti.

... a fagyasztózónában

A friss élelmiszer lefagyasztásához **-18 °C** szükséges. Így meghosszabbítható az élelmiszerek eltarthatósága, és mindeközben optimális minőségüket is megőrzik.

Amint a hőmérséklet **-10 °C** fölé emelkedik, a mikroorganizmusok elkezdik lebontani az élelmiszert, emiatt az rövidebb ideig lesz eltartható. Ezért a meg- vagy felolvasztott élelmiszert csak akkor szabad újra lefagyasztani, ha már feldolgozták (megfőzték vagy megsütötték). Magas hőmérsékleten a legtöbb mikroorganizmus elpusztul.

A helyes hőmérséklet

Hőmérséklet-kijelző

A kezelőpanel hőmérséklet-kijelzője mindig a **kívánt** hőmérsékletet mutatja.

A hőmérséklet beállítása

- Nyomja meg annyiszor a hőmérséklet-beállító gombot  a hűtőzónában vagy a fagyasztózónában, amíg a hűtőzóna vagy fagyasztózóna hőmérséklet-kijelzőjén a kívánt hőmérséklet meg nem jelenik.

Lehetséges beállítási értékek

- Hűtőzóna 2–6 °C
- Fagyasztózóna: -18 és -24 °C között

Ha módosította a beállított hőmérsékletet:

- Néhány óra elteltével ellenőrizze a hőmérsékletet. Csak ekkorra áll be a tényleges hőmérséklet.

- kb. 6 óra után csekély mértékben megtöltött hűtőkészülék esetén
- kb. 24 óra után teli hűtőkészülék esetén

Ha a hőmérséklet ezt követően túl magas vagy túl alacsony:

- Ismét állítsa be a hőmérsékletet.

A Szuperhűtés és a SuperFrost használata

Szuperhűtés ❄️

Bekapcsolt Szuperhűtés funkcióval ❄️ a **hűtőzóna** nagyon gyorsan lehűl a leghidegebb értékre (a környezeti hőmérséklettől függően). A hűtőkészülék a lehető legnagyobb hűtőteljesítménnyel működik, és a hőmérséklet csökken. Válassza ezt a funkciót, ha nagy mennyiségű, frissen betárolt élelmiszert vagy italt szeretne gyorsan lehűteni.

A Szuperhűtés ❄️ funkció használatakor a készülék zajosabb lehet.

A Szuperhűtés funkciót ❄️ **négy órával a lefagyasztandó élelmiszer vagy ital behelyezése** előtt be kell kapcsolni.

A Szuperhűtés funkció ❄️ kb. 15 óra után automatikusan kikapcsol. A hűtőkészülék újra normál hűtőteljesítménnyel működik.

Tanács: Energiatakarékossági célból a Szuperhűtés ❄️ funkciót saját maga is kikapcsolhatja, amint az élelmiszerek vagy az italok kellően hidegek.

A Szuperhűtés ❄️ be- és kikapcsolása

- Nyomja meg annyiszor a hőmérséklet-beállító gombot 🌡️ a hűtőzónában, hogy a Szuperhűtés ❄️ kijelzője világítani kezdjen vagy újra kialudjon.

SuperFrost ❄️

Ha be van kapcsolva a SuperFrost ❄️ funkció, a **fagyasztózóna** nagyon gyorsan lehűl a leghidegebb értékre (a környezeti hőmérséklettől függően). A hűtőkészülék a lehető legnagyobb hűtőteljesítménnyel működik, és a hőmérséklet csökken. Ezt a funkciót a friss élelmiszerek lefagyasztása előtt érdemes használni. Ezzel elérheti, hogy az élelmiszerek gyorsan átfagyjanak, és így a tápértékük, vitamintartalmuk, kinézetük és ízük megmaradjon.

Ha be van kapcsolva a SuperFrost ❄️ funkció, előfordulhat, hogy a készülék hangosabban működik.

A SuperFrost funkciót ❄️ **4–6 órával a lefagyasztandó élelmiszer behelyezése** előtt be kell kapcsolni. Ha a **maximális fagyasztási kapacitásra** van szükség, **24 órával előtte** be kell kapcsolni a SuperFrost ❄️ funkciót.

A SuperFrost ❄️ funkció legfeljebb 60 óra után automatikusan kikapcsol. A hűtőkészülék újra normál hűtési teljesítménnyel működik. A funkció kikapcsolásáig eltelt idő a frissen berakott élelmiszer mennyiségétől függ.

Ha nagyobb mennyiségű meleg lefagyasztandó élelmiszert helyez be, a SuperFrost funkció automatikusan bekapcsol.

Ezalatt a(z) ❄️ érintógomb világító sárga háttérűvé válik.

A Szuperhűtés és a SuperFrost használata

Tanács: Energiatakarékossági okból a SuperFrost ❄️ funkciót ön is kikapcsolhatja, amint az élelmiszerek vagy italok már kellően lehűltek.

A SuperFrost ❄️ funkciót nem szükséges bekapcsolni,

- ha már fagyott élelmiszert tesz be
- ha naponta legfeljebb csak 2 kg élelmiszert tesz be.

A SuperFrost ❄️ be- és kikapcsolása

- Nyomja meg annyiszor a hőmérséklet-beállító gombot 🌡️ a fagyasztózónában, hogy a SuperFrost ❄️ kijelzője világítani kezdjen vagy újra kialudjon.

Az Eco módot akkor érdemes használni, ha pl. a nyaralás alatt nem akarja teljesen kikapcsolni a hűtőkészüléket, vagy nincs szüksége nagy hűtőteljesítményre. Az Eco módban alacsonyabb az energiafogyasztás, mint normál üzemmódban.

A hűtőzóna Eco módjának be- és kikapcsolása

- Nyomja meg annyiszor a hőmérséklet-beállító gombot  a hűtőzónában, hogy az Eco mód ECO kijelzője világítani kezdjen vagy újra kialudjon.

A hűtőzóna hőmérséklete 8 °C fokra emelkedik.

 A megromlott élelmiszer fogyasztása veszélyes az egészségre. A hűtőzóna tartós 4 °C fok feletti hőmérséklete ronthatja az élelmiszerek eltarthatóságát és minőségét. Az Eco módot mindig csak korlátozott időre kapcsolja be. Ilyenkor ne tartson érzékeny és könnyen romló élelmiszereket, például gyümölcsöt, zöldséget, halat, húst és tejtermékeket a hűtőben.

A fagyasztózóna Eco módjának be- és kikapcsolása

- Nyomja meg annyiszor a hőmérséklet-beállító gombot  a fagyasztózónában, hogy az Eco mód ECO kijelzője világítani kezdjen vagy újra kialudjon.

A fagyasztózóna hőmérséklete -16 °C-ra emelkedik.

 A megromlott élelmiszer fogyasztása veszélyes az egészségre. Az élelmiszerek tartós -18 °C feletti tárolása a fagyasztózónában ronthatja eltarthatóságukat és minőségüket. Az Eco mód funkciót mindig csak korlátozott időre kapcsolja be. Ügyeljen arra, hogy az élelmiszerek a fagyasztózónában már jól meg legyenek fagyva, amikor bekapcsolja az Eco mód funkciót. Ne fagyasszon le új élelmiszert, amíg az Eco mód funkció be van kapcsolva.

Hőmérsékleti és ajtóriasztás

 A megromlott élelmiszer fogyasztása veszélyeztetheti az egészséget.

Ha a hőmérséklet hosszabb ideig -18 °C -nál melegebb volt, a fagyasztott áru meg- vagy felolvadhat. Ezáltal az élelmiszer eltarthatósága lerövidül.

Ellenőrizze, hogy a fagyasztott élelmiszer meg- vagy felolvadt-e. Ebben az esetben minél hamarabb fogyasztsa el ezeket az élelmiszereket, vagy pedig az ismételt lefagyasztás előtt főzze meg vagy süsse meg őket.

Hőmérsékleti riasztás

Annak érdekében, hogy ne emelkedjen észrevétlenül a hőmérséklet a fagyasztózónában, a hűtőkészülék figyelmeztető rendszerrel van ellátva.

Ha a fagyasztózóna hőmérséklete túlságosan megnő, a fagyasztózóna hőmérsékleti riasztásának kijelzése villog. Továbbá egy figyelmeztető hang szólal meg, amíg a riasztást kiváltó állapot meg nem szűnik, vagy ki nem kapcsolják a figyelmeztető hangot.

A beállított hőmérséklettől függ, hogy a hűtőkészülék mikor érzékeli túl magas-ként az adott hőmérséklet-tartományt.

Hallható és látható jelzés a következő helyzetekben fordul elő:

- Ön bekapcsolja a hűtőkészüléket, és a hőmérséklet nagy mértékben eltér a beállított hőmérséklettől.
- Ön fagyasztott élelmiszert válogat és vesz ki, közben a helyiségből túl sok meleg levegő áramlik be.
- Ön nagy mennyiségű élelmiszert fagyaszt le.
- Ön meleg, friss élelmiszert fagyaszt le.
- Hálózatkimaradás lépett fel.
- A hűtőkészülék meghibásodott.

A hőmérsékleti riasztás kikapcsolása előtt meg kell határozni és ki kell javítani a hőmérsékleti riasztás okát.

Ha zavarja a figyelmeztető hangjelzés, akkor korábban is kikapcsolhatja.

- Nyomja meg a hőmérséklet-beállító gombot  a hűtőzónában vagy a fagyasztózónában.

A figyelmeztető hangjelzés elhallgat.

Ajtóriasztás

A hűtőkészüléket figyelmeztető rendszerrel szerelték fel a nyitva álló készülékajtónál fellépő energiaveszteség elkerülése és a készülékben hűtött áru védelme érdekében.

Ha a készülékajtó több mint egy percig nyitva van, megszólal egy figyelmeztető hang.

Amint a készülékajtót becsukja, a figyelmeztető hang elhallgat.

Az ajtóriasztás idő előtti kikapcsolása

Ha zavarja a figyelmeztető hangjelzés, akkor korábban is kikapcsolhatja.

- Nyomja meg a hőmérséklet-beállító gombot .

A figyelmeztető hangjelzés elhallgat.

Élelmiszerek tárolása a hűtőzónában

 A gyúlékony gázkeverékek robbanást okozhatnak.

A gyúlékony gázkeverékeket az elektromos alkatrészek begyűjthetik.

Ne tartson a hűtőkészülékben robbanóképes anyagokat és éghető hajtógázzal működő termékeket (pl. spray-eket). Az ilyen spray-eket a flakonra nyomtatott összetevőlistáról vagy a láng szimbólumról ismerheti fel. Az esetlegesen kiszivárgó gázokat az elektromos alkatrészek begyűjthetik.

 A zsír- vagy olajtartalmú élelmiszerek károsodást okozhatnak.

Ha a hűtőkészülékben vagy a készülék ajtajában zsír- vagy olajtartalmú élelmiszert tárol, akkor mechanikai feszültség okozta repedések keletkezhetnek a műanyagban, és ezáltal a műanyag eltörhet vagy megrepedhet.

Ügyeljen arra, hogy a kiömlő zsír vagy olaj ne érintkezzen a hűtőkészülék műanyag alkatrészeivel.

Ha a levegő keringése nem kielégítő, a hűtőteljesítmény csökken, és az energiafogyasztás nő.

Ne tárolja az élelmiszereket túl szorosan egymás mellett, hogy a levegő megfelelően tudjon keringeni.

Ne takarja el a ventilátort a készülék hátfalán.

Soha ne takarja le a szellőzőnyílásokat a készülék hátoldalán.

Különböző hűtési területek

A természetes levegőkeringés miatt különböző hőmérsékletű területek alakulnak ki a hűtőzónában.

A hideg, nehéz levegő a hűtőzóna alsó részébe süllyed. Használja a különböző hűtőzónákat az élelmiszer betárolásakor.

Ez egy automatikus dinamikus hűtés-sel rendelkező hűtőkészülék, melynél működő ventilátor mellett beállítódik az egyenletes hőmérséklet. A különböző hűtőzónák így kevésbé erősen hangsúlyosak.

A legmelegebb tartomány

A legmelegebb tartomány a hűtőzónában egészen fent, a készülékajtónál van. Ezt a területet pl. vaj tárolására használja, így kenhető marad, és sajt számára, hogy megtartsa az aromáját.

Élelmiszerek tárolása a hűtőzónában

A leghidegebb terület

A hűtőzónában a leghidegebb terület a hátfali levegőkivezető nyílások előtt és a DailyFresh ExtraCool-fiókban található.

A 4 °C-os hűtési hőmérséklet és a megfelelő higiénia lassítják az olyan baktériumok, pl. szalmonella vagy lisztéria szaporodását, amelyek súlyos ételmérgezéshez vezethetnek.

Éppen ezért ezeket a területeket használja az összes érzékeny és könnyen romló élelmiszerek tárolására, mint pl.:

- hal, hús, szárnyas,
- kolbászfélék, készételek,
- tojásos vagy tejszínes ételek/sütemények,
- friss tészta, sütemény-, pizza-, quiche-tészta,
- nyers tejből készült sajtok és más, nyers tejből készült termékek,
- fóliába csomagolt zöldségkeverék
- és általában minden friss étel (amelynek eltarthatóságához legalább 4 °C-os tárolási hőmérséklet szükséges)

Az élelmiszerek megfagyhatnak, ha a hátfali levegőkivezető nyílásokhoz túl közel tárolja őket.

Úgy tárolja az élelmiszereket, hogy ne érjenek hozzá a hűtőzóna hátfalához.

A hűtőzónában nem tárolható élelmiszerek

Nem minden étel alkalmas 5 °C alatti tárolásra, mert hidegre érzékenyek.

Ilyen hidegre érzékeny élelmiszerek többek között:

- ananász, avokádó, banán, gránátalma, mangó, dinnyefajták, papaya, maracuja, citrusfélék (pl. citrom, narancs, mandarin, grapefruit),
- gyümölcsök, amelyek utánérést igényelnek,
- padlizsán, uborka, burgonya, paprika, paradicsom, cukkini,
- kemény sajt (pl. parmezán, hegyi sajt)

Megjegyzések ételvásárlásához

A hosszú eltarthatóság legfontosabb feltétele az étel frissessége a betároláskor.

Ügyeljen a lejárat dátumra és a megfelelő tárolási hőmérsékletre.

A hűtési láncot lehetőleg ne szakítsa meg, ha pl. az ételmeleg meleg autóban szállítja.

Élelmiszerek tárolása a hűtőzónában

Az élelmiszerek helyes tárolása

Az élelmiszert a hűtőzónában becsomagolva vagy jól betakarva tárolja (a DailyFresh-fiók esetében vannak kivételek).

Így elkerülhető más élelmiszerek szagának átvétele, az esetlegesen jelenlévő csírák átterjedése, valamint az élelmiszer kiszáradása. Ezt különösen az állati eredetű élelmiszerek tárolásakor kell figyelembe venni. Ügyeljen arra, hogy különösen az olyan élelmiszerek, mint a nyers hús vagy hal, ne érintkezzenek más élelmiszerekkel.

A hőmérséklet helyes beállítása esetén és megfelelő higiénia mellett az élelmiszer eltarthatósága jelentős mértékben növelhető. Az élelmiszerek nem végzik hulladékként.

Fehérjében gazdag élelmiszerek

Vegye figyelembe, hogy a fehérjében gazdag élelmiszerek gyorsabban romlanak. Ez azt jelenti, hogy a kagylók és rákok pl. gyorsabban romlanak meg, mint a hal, a hal pedig gyorsabban romlik meg, mint a hús.

Élelmiszerek tárolása a DailyFresh zónában

DailyFresh ExtraCool-fiók

A DailyFresh ExtraCool-fiók főleg a könnyen romló élelmiszerek tárolására alkalmas, mint például:

- friss hal, kagyló- és rákfélék
- hús, szárnyas, felvágott
- saláták
- tejtermékek, például joghurt, sajt, tejszín, túró stb.
- Ezeken kívül bármilyen élelmiszert tárolhat a DailyFresh ExtraCool-fiókban, ha az megfelelően be van csomagolva.

A DailyFresh ExtraCool-fiókban a hőmérséklet 0 °C körül van, ha a hűtőzóna hőmérsékletét 2 °C-ra állították be. A DailyFresh ExtraCool-fiók páratartalma nem nő, és nem szabályozható.

A DailyFresh ExtraCool-fiókban az uralkodó hőmérséklet 0 °C körül van. A hűtőzóna alacsonyabb hőmérséklete esetén a DailyFresh ExtraCool-fiókban a hőmérséklet fagypont alá süllyedhet. Az élelmiszerek megfagyhatnak.

Mindig ügyeljen a megfelelő hőmérséklet beállítására.

Vegye figyelembe, hogy a fehérjében gazdagabb élelmiszerek gyorsabban romlanak.

Ez azt jelenti, hogy a kagyló és a rák gyorsabban romlanak meg, mint pl. a hal, a hal pedig gyorsabban romlik meg, mint a hús.

Ezeket az élelmiszereket higiéniai okokból csak **jól betakarva vagy becsomagolva** tárolja.

A DailyFresh ExtraCool-fiók hőmérsékletének beállítása

A DailyFresh ExtraCool-fiók hőmérsékletét a DailyFresh ExtraCool fiók fölötti hőmérsékletszabályozóval is beállíthatja.

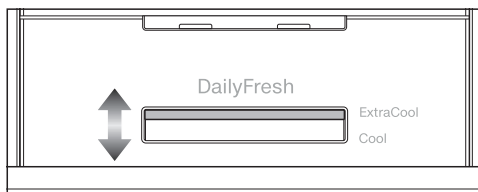

- A DailyFresh ExtraCool-fiók hőmérsékletének csökkentéséhez tolja fel a hőmérsékletszabályozót *ExtraCool* állásba.
- A DailyFresh ExtraCool-fiók hőmérsékletének növeléséhez tolja le a hőmérsékletszabályozót *Cool* állásba.

Élelmiszerek tárolása a DailyFresh zónában

DailyFresh fiók

A DailyFresh-fiókban ideálisak a feltételek a zöldségek és gyümölcsök tárolására.

A DailyFresh-fiók páratartalma úgy szabályozható, hogy az hozzávetőlegesen megfeleljen a behelyezett élelmiszereknek. A magasabb páratartalomnak köszönhetően az élelmiszerek megtartják saját nedvességtartalmukat, és nem száradnak ki olyan gyorsan. A hőmérséklet megközelíti a hagyományos hűtőzóna hőmérsékletét.

Vegye figyelembe, hogy az élelmiszerek hosszú eltarthatóságának egyik fontos feltétele, hogy maga az élelmiszer is jó minőségű legyen.

A DailyFresh-fiók páratartalmának módosítása

Ha az élelmiszereket csomagolás nélkül tárolja, a DailyFresh-fiók páratartalom-értéke alapvetően a behelyezett élelmiszerek fajtájától és mennyiségétől függ. Kevesebb tárolt mennyiség esetén a páratartalom túl alacsony lehet.

Tanács: Kis mennyiség esetén tegye az élelmiszereket légzáró csomagolásba.

Elsősorban gyümölcs/vegyes élelmiszer tárolására szolgál

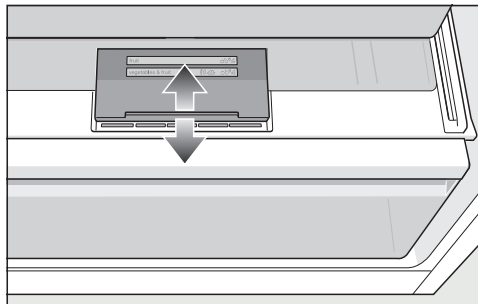

■ Tolja hátrafelé a szabályzót.

A rekeszfedél nyitva, és a rekesz páratartalma lecsökken.

■ Ezt a beállítást rendszerint az alábbi esetekben válassza:

- nagyobb töltet esetén
- vegyes töltet esetén
- túlnyomórészt gyümölcsökből álló töltet esetén
- a DailyFresh-fiók túl magas páratartalma esetén.

Elsősorban zöldségek tárolására szolgál

■ Tolja előre a szabályzót.

A rekeszfedél zárva, és a páratartalom megőrződik a rekeszben.

■ Ezt a beállítást az alábbi esetekben válassza:

- kisebb töltet esetén
- túlnyomórészt zöldségekből álló töltet esetén
- a DailyFresh-fiók túl alacsony páratartalma esetén.

Élelmiszerek tárolása a DailyFresh zónában

Megnövelt páratartalom esetén a DailyFresh-fiókban kondenzvíz keletkezhet.

Ha úgy véli, túl sok kondenzvíz képződött, és ez befolyásolja az élelmiszerek minőségét, tegye a következőket:

Távolítsa el a kondenzvizet egy törőkendővel.

Nyissa fel a rekeszfedelet.

Élelmiszerek tárolása a DailyFresh zónában

Ha nem elégedett az élelmiszerek tárolásával (ha például az élelmiszerek már rövid tárolási idő után állottak vagy fonnyadtak lesznek), fontolja meg újra az alábbi javaslatokat:

- Csak friss élelmiszert helyezzen be. Az élelmiszerek betárolási állapota döntő fontosságú a frissesség szempontjából.
- Az élelmiszerek behelyezése előtt tisztítsa ki a DailyFresh-fiókot.
- A nagyon nedves élelmiszereket csepegtesse le a behelyezés előtt.
- A DailyFresh-fiókban ne tároljon hidegre érzékeny élelmiszereket (lásd az „Élelmiszerek tárolása a hűtőzónában“ c. fejezet „Hűtőzónában nem elhelyezhető élelmiszerek“ bekezdését).
- Az élelmiszer tárolásához válassza ki a rekeszfedél megfelelő pozícióját (az élelmiszer fajtája szerint).
- A megnövelt páratartalmat kizárólag a tárolt élelmiszerek nedvességtartalma biztosítja, amennyiben csomagolás nélkül tárolja őket. Minél több élelmiszert tárol a rekeszben, annál nagyobb a levegő páratartalma.
- Amennyiben túl sok nedvesség gyűlik össze a rekeszben, és ez rontja az élelmiszerek minőségét, akkor távolítsa el a kondenzvizet elsősorban a rekesz aljáról, és helyezzen be egy rácsot vagy hasonlót, hogy a felesleges nedvesség leszivároghasson. Tolja hátra a szabályzót, hogy a pára el tudjon távozni.
- Ha a páratartalom túl alacsony, annak ellenére, hogy a DailyFresh fiók rekeszfedele zárva van (szabályozó előretolva), csomagolja be az élelmiszereket légmentesen záródó csomagolásba.

Mi történik friss élelmiszer lefagyasztásakor?

⚠️ A megromlott élelmiszer fogyasztása veszélyeztetheti az egészséget.

Ha a hőmérséklet hosszabb ideig -18 °C -nál melegebb volt, a fagyasztott áru meg- vagy felolvadhat. Ezáltal az élelmiszer eltarthatósága lerövidül.

Ellenőrizze, hogy a fagyasztott élelmiszer meg- vagy felolvadt-e. Ebben az esetben minél hamarabb fogyassza el ezeket az élelmiszereket, vagy pedig az ismételt lefagyasztás előtt főzze meg vagy süsse meg őket.

A friss élelmiszereknek a lehető leggyorsabban át kell fagyniuk, hogy tápértékük, vitamintartalmuk, kinézetük és ízük megmaradjon.

Ha az élelmiszer gyorsan átfagy, a sejtfolyadékknak kevesebb ideje van a sejtből a sejtközi térbe áramlania. A sejtek lényegesen kevésbé zsugorodnak össze. Felolvasztáskor az a csupán kis mennyiségű folyadék, ami a sejtközi térbe áramlott, vissza tud áramlani a sejtekbe, így a nedvességvesztés nagyon csekély. Ezért csak egy kis víztócsa keletkezik.

Maximális fagyasztási kapacitás

Annak érdekében, hogy az élelmiszerek a lehető leggyorsabban teljesen átfagyjanak, nem szabad túllépni a maximális fagyasztási kapacitást. A 24 órán belül legfeljebb lefagyasztható mennyiséget a típustáblán találhatja meg: „Gefriervermögen ... kg/24 h“ (fagyasztási kapacitás ... kg/24 h).

Fagyasztott készétel behelyezése

Ha lefagyasztott készételt szeretne behelyezni, már vásárláskor az üzletben ellenőrizze:

- a csomagolás sértetlenségét,
 - az eltarthatóság dátumát, valamint
 - a bolti fagyasztóláda hűtőzóna-hőmérsékletének -18 °C -nak vagy hidegebbnek kell lennie.
- A fagyasztott készételt lehetőleg szigetelt hűtőtasakban szállítsa, és gyorsan helyezze be a hűtőkészülékbe.

Fagyasztás és tárolás

Friss élelmiszerek lefagyasztása otthon

A bepakolás előtt

- 2 kg-nál nagyobb mennyiségű friss élelmiszer esetén az élelmiszer behelyezése előtt 6 órával kapcsolja be a SuperFrost ❄️ funkciót.
- Ennél nagyobb mennyiségű lefagyasztandó élelmiszer esetén az élelmiszer behelyezése előtt 24 órával kapcsolja be a SuperFrost ❄️ funkciót.

Így a már behelyezett fagyasztott áru hidegtartalékot kap.

- Csak friss és kifogástalan állapotú élelmiszert fagyasszon le!

Ügyeljen arra, hogy bizonyos élelmiszerek nem fagyaszthatók. Ide tartoznak pl. az olyan zöldségfajták, amelyeket általában nyersen fogyasztanak, mint a fejes saláta vagy a retek.

Tanács: Azért, hogy az íz, az aroma és a C-vitamin megmaradjon, a zöldséget lefagyasztás előtt blansírozni kell. Ehhez a zöldséget tegye adagonként 2–3 percre forrásban lévő vízbe. Ezután vegye ki a zöldséget, és gyorsan hűtse le hideg vízben. Csöpögtesse le a zöldséget.

A lefagyasztandó élelmiszer csomagolása

- A fagyasztást adagonként végezze.

Tanács: A fagyási sérülés megakadályozása érdekében válasszon megfelelő csomagolást (mint pl. fagyasztó doboz).

- Nyomja ki a levegőt a csomagolásból, majd szorosan zárja le a csomagot.
- A csomagolásra írja rá a tartalmát és a lefagyasztás dátumát.

Lefagyasztandó élelmiszerek behelyezése

A lefagyasztandó élelmiszer nem érintkezhet a már lefagyasztott élelmiszerekkel, ugyanis az utóbbiak ilyenkor felolvadhatnak.

- A csomagokat szárazon tegye be, hogy elkerülje az élelmiszerek összevagy ráfagyását.
- A lefagyasztandó élelmiszert tegye lehetőleg szorosan a fagyasztófiók oldalfalához, hogy az minél gyorsabban, teljes egészében átfagyjon.
- Ezt követően tegye át a lefagyasztandó élelmiszert fagyasztótasakba vagy tárolóba, és ossza el a fennmaradó fagyasztófiókban.

Mindig tolja be ütközésig a fagyasztófiókat, hogy a levegő szabadon keringhessen a hűtőkészülékben.

– kis mennyiségű fagyasztott áru

Az élelmiszereket az alsó fagyasztófiókban fagyassza le.

- Tegye a lefagyasztandó élelmiszert szélesen elterítve a **legalsó** fagyasztófiók aljára, hogy a lehető leggyorsabban teljesen átfagyjon.

– VarioRoom: maximális mennyiségű fagyasztott áru behelyezése (lásd a títustáblát)

A ventilátornyílások eltörleszölése esetén csökken a hűtőteljesítmény, és nő az energiafogyasztás.

A lefagyasztandó élelmiszer betárolásakor ügyeljen arra, hogy a ventilátornyílásokat ne takarja le.

- A lefagyasztandó élelmiszert lehetőség a legalsó fagyasztófiókban helyezze el. A lefagyasztandó élelmiszer ott különösen gyorsan és kíméletesen fagy meg.

Tanács: A fagyasztózónát rugalmasan kibővítheti. Ha nagyobb lefagyasztandó élelmiszert, pl. pulykát vagy vadat szeretne betenni, kiveheti a fagyasztófiókat és az üveglapokat.

- Helyezze be a lefagyasztandó élelmiszert közvetlenül a hűtőkészülékbe úgy, hogy az hozzáérjen az aljhoz vagy az oldalfalakhoz.

A lefagyasztás után:

- Kapcsolja ki a SuperFrost ❄️ funkciót.
- Helyezze a lefagyasztott élelmiszert a fagyasztófiókba, és tolja vissza azokat.

Lefagyasztott élelmiszerek tárolási ideje

Élelmiszer-csoport	Tárolási idő (hónap)
Fagylalt	2-től 6-ig
Kenyér, péksütemények	2-től 6-ig
Sajt	2-től 4-ig
Zsíros hal	1-től 2-ig
Sovány hal	1-től 5-ig
Kolbász, sonka	1-től 3-ig
Vadhús, sertéshús	1-től 12-ig
Szárnyas, marhahús	2-től 10-ig
Zöldség, gyümölcs	6-től 18-ig
Fűszernövények	6-től 10-ig

A megadott tárolási idők irányadó értékek.

A kereskedelmi forgalomban kapható mélyhűtött termékek esetén a csomagoláson megadott tárolási idő az irányadó.

A fagyasztási hőmérséklet folyamatosan -18 °C -on való tartása esetén és megfelelő higiénia mellett kihasználhatjuk az élelmiszer maximális eltarthatósági idejét, ráadásul csökkenhet a kidozott élelmiszerek mennyisége is.

Fagyasztás és tárolás

Italok gyorshűtése

Italok gyorshűtéséhez kapcsolja be a szuperhűtés funkciót.

A gyors lehűtés érdekében a fagyasztó-zónába helyezett palackokat **legkésőbb egy óra múlva** vegye ki. A palackok szétdurranhatnak.

Tartozékok használata

Jégkocka készítése

- Töltse meg a jégkockatálat háromnegyed részéig vízzel, és tegye az egyik fagyasztófiók aljára.
- Az odafagyott jégkockatál fellazításához tompa tárgyat, pl. kanálnyelet használjon.

Tanács: A jégkockák könnyen kivehetőek a tartóból, ha rövid időre folyó víz alá tartja.

Hűtőzóna és DailyFresh fiók

A hűtőzóna és DailyFresh fiók automatikusan leolvad.

A kompresszor működése közben működési okokból dér és vízcseppek keletkezhetnek a hűtőzóna hátfalán és a DailyFresh-fiókban. Ezeket nem szükséges eltávolítani, mert ezek a kompresszor melegtől automatikusan elpárolognak.

Fagyasztózóna

A hűtőgépet egy „NoFrost“ rendszerrel látták el, ami által a hűtőkészülék automatikusan leolvaszt.

A keletkező nedvesség a párologtatónál lecsapódik, időről időre leolvad és elpárolog.

Az automatikus leolvasztásnak köszönhetően a fagyasztózóna mindig jégmentes marad. Ennek a rendszernek köszönhetően az élelmiszer nem olvad meg.

Tisztítás és ápolás

A hűtőkészülék belsejében lévő típus-táblát nem szabad eltávolítani. Hiba esetén szükség van rá.

Ügyeljen arra, hogy ne jusson víz az elektronikába, a világításba, vagy a levegőkivezető nyílásokba.

 A behatoló nedvesség károsodást okozhat.

A gőztisztító készülék gőze károsíthatja a műanyag részeket és az elektromos alkatrészeket.

Ne használjon gőztisztító készüléket a hűtőkészülék tisztításához.

Útmutatások a tisztítószer kiválasztásához

A hűtőkészülék belsejében csak élelmiszerekre ártalmatlan tisztító- és ápolószereket használjon.

Hogy a felületek károsodását elkerülje, **ne** használjon a tisztításhoz

- szóda-, ammónia-, sav- vagy klorid-tartalmú tisztítószerket,
- vízkőoldó tisztítószerket,
- dörzsölő hatású tisztítószerket (pl. súrolóport, folyékony súrolószert, súrolóköveket),
- oldószertartalmú tisztítószerket,
- nemesacél-tisztító szereket,
- mosogatógép-tisztítót,
- sütőtisztító spray-eket,
- üvegtisztítót,
- dörzsölő, kemény szivacsot és kefét (pl. edénysúroló szivacsot),
- tisztítóradírt,
- éles fémpengét.

A tisztításhoz tiszta szivacskendőt, langyos vizet és kevés kézi mosogatószert ajánlunk.

A hűtőkészülék előkészítése tisztításhoz

- Kapcsolja ki a hűtőkészüléket.
- Vegye ki az élelmiszereket a hűtőkészülékből, és tárolja azokat hűvös helyen.
- Vegyen ki a tisztításhoz minden olyan alkatrészt, amelyet ki lehet venni.

A belső tér tisztítása

Rendszeresen, legalább havonta egyszer tisztítsa meg a hűtőkészüléket.

Ha a szennyeződések hosszabb ideig vannak a felületen, bizonyos körülmények között már nem távolíthatók el.

A felületek elszíneződhetnek vagy megváltozhatnak.

A legjobb, ha azonnal eltávolítja a szennyeződéseket.

- A **belső teret** tiszta szivacskendővel, langyos vízzel és egy kevés kézi mosogatószerrel tisztítsa meg.
- Minden alkatrészt kézzel tisztítson meg, ne a mosogatógépben.
- Tisztítás után mindent töröljön át nedves ronggyal, majd egy szárazzal.
- A megfelelő szellőzés biztosítása és a szagképződés elkerülése érdekében hagyja még egy kis időre nyitva a hűtőkészülék ajtaját.

Tisztítás és ápolás

A tartozékok kivétele és szétszedése a tisztításhoz

A készülékajtóban található tároló/palacktartó polc szétszedése

Távolítsa el a nemesacél külsővel rendelkező díszlécet, mielőtt a készülékajtóban található tárolót/palacktartó polcot megtisztítja.

A díszléc eltávolításához a következők szerint járjon el:

- Tegye a készülékajtóban található tárolót/palacktartó polcot a munkafelületre.
- Az egyik oldalánál kezdve húzza le a díszlécet.
- Tisztítás után rögzítse ismét a díszlécet a készülékajtóban található tárolón/palacktartó polcon.

Rakodópolc szétszedése

- Tegye a rakodópolcot egy puha alátételre (pl. konyharuha) a munkafelületen.

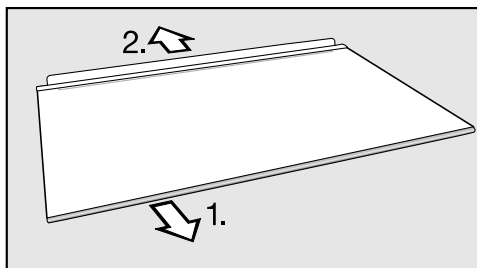

- A rakodópolc megtisztítása előtt távolítsa el a díszlécet és a hátsó védőlécet.

1. Az egyik oldalánál kezdve húzza le a díszlécet.

2. Húzza le a hátsó védőlécet.

- Tisztítás után rögzítse ismét a díszlécet és a hátsó védőlécet a rakodópolcra.

A fiók kivétele

- A fiókot elől kissé emelje meg, majd húzza ki.

A DailyFresh-fiók fedelének eltávolítása

- Vegye ki a DailyFresh-fiókot.
- Emelje meg a rekeszfedél elejét, és húzza kifelé.
- Miután megtisztította, tolja vissza a rekeszfedelet.

A fagyasztózóna fiókjainak és üveglapjainak kivétele

- Húzza kifelé a fiókot, és közben kissé emelje meg elől.
- Húzza kifelé az üveglapot, és közben kissé emelje meg elől.

A fagyasztózóna fiókjainak és üveglapjainak behelyezése

- Helyezze kissé megdőntve az üveglapot a vezetősínekre.
- Tolja befelé az üveglapot, és közben engedje le.
- Helyezze kissé megdőntve a fiókot a vezetősínekre.
- Tolja be a fiókot, és közben engedje le.

A készülékfront és az oldalfalak tisztítása

Ha a szennyeződések hosszabb ideig a felületen maradnak, előfordulhat, hogy már nem távolíthatók el. A felületek elszíneződhetnek vagy megváltozhatnak.

Legjobb, ha rögtön eltávolítja a szennyeződések a készülékfrontról és az oldalfalokról.

Minden felület érzékeny a karcolásokra, továbbá a felületek elszíneződhetnek vagy megváltozhatnak, ha nem megfelelő tisztítószerrel kerülnek érintkezésbe.

Olvassa el a fejezet elején az „Útmutatások a tisztítóeszközökhöz” információit.

- Tisztítsa meg a felületeket tiszta szivacskendővel, kézi mosogatószerrel és meleg vízzel. A tisztításhoz használhat egy tiszta, nedves mikroszálás kendőt tisztítószer nélkül.
- Tisztítás után törölje át tiszta vízzel, és egy puha kendővel mindent törölgön szárazra.

Az ajtótomítás tisztítása

 A helytelen tisztítás károkat okozhat.

Az ajtótomítás olajjal vagy zsírokkal való kezelése porózussá teheti azt.

Ne olajozza vagy zsírozza be az ajtótomítást.

- Csak tiszta vízzel tisztítsa meg rendszeresen az ajtótomítást, majd alaposan törölje szárazra egy kendővel.

A szellőzőrések tisztítása

A porlerakódások növelik az energiafogyasztást.

- Tisztítsa rendszeresen a szellőzőréseket egy ecsettel vagy porszívóval (ehhez használja pl. a Miele porszívóhoz való szívóecsetet).

Tisztítás és ápolás

A tisztítás után

- Tegyen vissza minden alkatrészt a hűtőkészülékbe.
- Kapcsolja be a hűtőkészüléket.
- Kapcsolja be egy kis időre a SuperFrost ❄️ funkciót, hogy a fagyasztózóna gyorsan lehűljön.
- Kapcsolja be egy kis időre a Szuperhűtés ❄️ funkciót, hogy a hűtőzóna gyorsan lehűljön.
- Tegye az élelmiszert a hűtőzónába, és zárja be a készülékajtót.
- Tolja a fagyasztófiókokat a fagyasztott élelmiszerekkel a fagyasztózónába, amint a hőmérséklet a fagyasztózónában elég alacsony.
- Kapcsolja ki a SuperFrost funkciót ❄️, amint legalább -18 °C fokos állandó hőmérséklet állt be a fagyasztózónában.

A legtöbb üzemzavart és hibát, amelyek a napi üzemeltetés során felléphetnek, saját maga is el tudja hárítani. Sok esetben időt és költséget takaríthat meg, mivel nem kell hívnia az ügyfélszolgálatot.

A www.miele.com/service oldalon tájékozódhat a hibák önálló elhárításának módjáról.

A következő táblázatok segítenek önnek abban, hogy megtalálja az üzemzavar vagy a hiba okát, és elhárítsa azt.

Lehetőleg ne nyissa ki a készülék ajtaját a hiba elhárításáig, hogy a hidegvesztésséget olyan kis értéken tartsa, amennyire csak lehetséges.

Probléma	Ok és elhárítás
A hűtőkészülék nem hűt, és a belső világítás nem működik, ha a készülék ajtaja nyitva van.	A hűtőkészülék nincs bekapcsolva. A kezelőpanelen lévő hőmérséklet-kijelzőn nem látható hőmérséklet. <ul style="list-style-type: none"> ■ Kapcsolja be a hűtőkészüléket.
	A hálózati csatlakozó nincs megfelelően bedugva a dugaszolóaljzatba. <ul style="list-style-type: none"> ■ Dugja be a hálózati csatlakozót a dugaszolóaljzatba.
	A házi villamos hálózat biztosítéka leoldott. A hűtőkészülék, a házi villamos hálózat, vagy egy másik készülék meghibásodhatott. <ul style="list-style-type: none"> ■ Hívjon elektrotechnikai szakembert, vagy hívja az ügyfélszolgálatot.
A hőmérséklet-kijelző világít, de a hűtőkészülék nem hűt.	A bemutatótermi üzemmód be van kapcsolva. Ez lehetővé teszi a szakkereskedőknek a hűtőkészülék bekapcsolt hűtés nélküli bemutatását. Magáncélú használat során erre a beállításra nincs szüksége. <ul style="list-style-type: none"> ■ Nyomja a hőmérséklet-beállító gombot  tíz másodpercig, amíg meg nem szólal egy hangjelzés. ■ Bizonyos idő elteltével ellenőrizze, hogy hűtőkészüléke újra hűt-e.
A hűtőkészülék hőmérséklete nagymértékben eltér a kiválasztott beállítástól.	Alapvetően bele telhet néhány órába, míg a hűtőkészülék eléri az előzőleg beállított hőmérsékletet. <ul style="list-style-type: none"> ■ Egyes esetekben segítséget jelent, ha a hűtőkészüléket öt percre kikapcsolja, majd újra bekapcsolja.

Mi a teendő, ha ...

Probléma	Ok és elhárítás
<p>A kompresszor egyre gyakrabban és hosszabb időre kapcsol be, a hőmérséklet a hűtőkészülékben túl alacsony.</p>	<p>A szellőzőrések el vannak torlaszolva vagy porosak.</p> <ul style="list-style-type: none"> ■ Ne takarja el a szellőzőréseket. ■ Rendszeresen portalanítsa a szellőzőréseket.
	<p>A készülékajtót gyakran kinyitották, vagy nagyobb mennyiségű friss élelmiszert raktak be, illetve fagyasztottak le.</p> <ul style="list-style-type: none"> ■ A készülékajtót csak szükség esetén, a lehető leg-rövidebb időre nyissa ki. <p>A szükséges hőmérséklet kis idő után magától visszaáll.</p>
	<p>A készülékajtók nincsenek rendesen bezárva. Esetleg a fagyasztózónában már vastagabb jégréteg képződött.</p> <ul style="list-style-type: none"> ■ Csukja be a készülékajtókat. <p>A szükséges hőmérséklet kis idő után magától visszaáll.</p> <p>Ha már vastag jégréteg alakult ki, akkor csökken a hűtőtéljesítmény, az energiafogyasztás pedig emiatt nő.</p> <ul style="list-style-type: none"> ■ Olvassza le és tisztítsa ki a hűtőkészüléket.
	<p>A környezeti hőmérséklet túl magas. Minél magasabb a környezeti hőmérséklet, annál hosszabb ideig működik a kompresszor.</p> <ul style="list-style-type: none"> ■ Vegye figyelembe a „Telepítés“ c. fejezet „Felállítási hely“ c. bekezdésének útmutatásait.
	<p>A hőmérsékletet a hűtőkészülékben túl alacsonyra állították be.</p> <ul style="list-style-type: none"> ■ Állítsa be a megfelelő hőmérsékletet.
	<p>Egyszerre nagyobb mennyiségű élelmiszert fagyasztott le.</p> <ul style="list-style-type: none"> ■ Vegye figyelembe a „Fagyasztás és tárolás“ c. fejezet útmutatásait.
	<p>A SuperFrost ❄️ funkció még be van kapcsolva.</p>

Probléma	Ok és elhárítás
	<ul style="list-style-type: none"> ■ Energiamegtakarítási célból korábban is kikapcsolhatja a SuperFrost ❄️ funkciót. <p>Még mindig be van kapcsolva a Szuperhűtés ❄️ funkció.</p> <ul style="list-style-type: none"> ■ Energiamegtakarítási célból korábban is kikapcsolhatja a Szuperhűtés ❄️ funkciót.
<p>A kompresszor egyre ritkábban és rövidebb időre kapcsol be, a hőmérséklet a hűtőkészülékben emelkedik.</p>	<p>Ez nem hiba! A beállított hőmérséklet túl magas.</p> <ul style="list-style-type: none"> ■ Állítsa be a helyes hőmérsékletet. ■ 24 óra elteltével még egyszer ellenőrizze a hőmérsékletet. <p>A fagyasztott áru elkezd felolvadni. A környezeti hőmérséklet alacsonyabb volt annál, mint amelyre az ön hűtőkészülékét tervezték. A kompresszor ritkábban kapcsol be, ha a környezeti hőmérséklet túl alacsony. Ezért túl meleg lehet a fagyasztózónában.</p> <ul style="list-style-type: none"> ■ Vegye figyelembe a „Telepítés“ c. fejezet „Felállítási hely“ c. részének útmutatásait. ■ Növelje a környezeti hőmérsékletet.
<p>A hűtőkészülék el van jegesedve, illetve a belső terében kondenzvíz képződik. Előfordulhat, hogy a készülék ajtaja nem záródik megfelelően.</p>	<p>Az ajtó tömítés kicsúszott a horonyból.</p> <ul style="list-style-type: none"> ■ Ellenőrizze, hogy az ajtó tömítés megfelelően illeszkedik-e a horonyba. <p>Az ajtó tömítés megsérült.</p> <ul style="list-style-type: none"> ■ Ellenőrizze, hogy az ajtó tömítés megsérült-e.



Általános problémák a hűtőkészülékkel

Probléma	Ok és elhárítás
A fagyasztott áru odafa- gyott.	Az élelmiszer csomagolása behelyezéskor nem volt száraz. ■ Lazítsa fel a fagyasztott árut egy tompa tárggyal, pl. egy kanál nyelével.
A hűtőkészülék elülső oldalai érintésre meleg- gek.	A hűtőkészülék elülső oldalai részben kis mértékben fűtve vannak, hogy az ajtótömítés környékén ne csapódjon le a pára.
A hűtőkészülék oldalfala- i érintésre melegek.	Ez nem hiba! A hűtőkészülék oldalfalaiban csövek futnak, amelyek a hűtési folyamat során felmelegednek.
Megszólal egy figyel- meztető hangjelzés.	Az ajtóriasztás aktiválódott. ■ Zárja be a készülék ajtaját. A figyelmeztető hangjelzés elhallgat.
A hőmérsékleti riasztás kijelzése a fagyasztózó- nában villog. Továbbá fi- gyelmeztető hangjelzés hallható.	A hőmérsékleti riasztás aktiválódott: a fagyasztózó- na a beállított hőmérséklettől függően túl meleg vagy túl hideg. Ennek okai lehetnek pl.: – A fagyasztott élelmiszer válogatása vagy kivéte- le során túl sok meleg levegő áramlik be a helyi- ségből. – Nagy mennyiségű élelmiszert fagyasztott le. – Hálózatkimaradás lépett fel. ■ Nyomja meg a hőmérséklet-beállító gombot  . A figyelmeztető hangjelzés elhallgat. ■ A hőmérséklettől függően vizsgálja meg, hogy az élelmiszerek nem olvadtak-e meg, vagy akár fel. Ez esetben dolgozza fel az élelmiszereket (főzéssel vagy sütéssel), mielőtt újra lefagyasztja őket.

Probléma	Ok és elhárítás
<p>A fagyasztózána olyan erősen eljegesedett, hogy már nem olvad le automatikusan.</p>	<p>A fagyasztózána ajtaja nagyon sokáig nyitva volt.</p> <ul style="list-style-type: none"> ■ Vegye ki a fagyasztott élelmiszert, és csavarja több réteg újságpapírba vagy takarókba. ■ Tárolja a fagyasztott élelmiszert hűvös helyen, amíg a fagyasztózána ismét készen nem áll a használatra. ■ Kapcsolja ki a hűtőkészüléket, és húzza el a faltól. ■ Nyissa ki a fagyasztózána ajtaját. <p>Az olvadékvíz kb. 20 perc után elkezd a készülék hátoldalán lévő párologtató tálcába folyni.</p> <p>Közben szivaccsal itassa fel az olvadékvizet.</p> <p>Ha már nem folyik olvadékvíz a párologtató tálcába, a folyamat véget ért.</p> <ul style="list-style-type: none"> ■ Tisztítsa meg a fagyasztózánot, és kapcsolja be újra a hűtőkészüléket.
<p>A fagyasztózána ajtaja nem nyitható többször egymás után.</p>	<p>Nem hiba. A szívóhatásból kifolyólag a készülékajtót csak kb. 1 perc után tudja nagyobb erőráfordítás nélkül kinyitni.</p>
<p>Áramkimaradás következett be.</p>	<p>Az áramkimaradás alatt a hőmérséklet megemelkedik a hűtőkészülékben. A tárolási idő lerövidül, és a behelyezett élelmiszerek minősége romlik.</p> <ul style="list-style-type: none"> ■ Áramkimaradás idején lehetőleg tartsa zárva a hűtőkészülék ajtaját, és ne helyezzen be több élelmiszert. ■ Áramkimaradást követően ellenőrizze az élelmiszerek minőségét. ■ A hőmérséklettől függően ellenőrizze, hogy az élelmiszerek nem olvadtak-e meg, vagy nincsenek-e felolvadva. Ha megolvadtak, dolgozza fel az élelmiszereket (főzéssel vagy sütéssel), mielőtt újra lefagyasztja azokat. ■ Ha kétségei vannak, inkább dobja ki a megolvadt fagyasztott élelmiszert.

Mi a teendő, ha ...

A belső világítás nem működik

Probléma	Ok és elhárítás
A belső világítás nem működik.	A hűtőkészülék nincs bekapcsolva. ■ Kapcsolja be a hűtőkészüléket.
	A belső világítás nyitott készülékajtó mellett kb. 10 perc után a túlmelegedés miatt automatikusan kikapcsol. Ha nem ez az ok, akkor hiba áll fenn.
	 A szabadon lévő, áramot vezető részek áramütést okozhatnak. Ha leveszi a lámpaburkolatot, érintkezésbe kerülhet az áramot vezető részekkel. Ne távolítsa el a lámpaburkolatot. A LED-világítást kizárólag az ügyfélszolgálat javíthatja és cserélheti ki.
	 Sérülésveszély a LED-világítás miatt. Ez a világítás az RG 2 rizikóbesorolásnak felel meg. Ha a burkolat hibás, a szemek károsodhatnak. Hibás lámpaburkolat esetén ne nézzen optikai műszerekkel (nagyítóval stb.) közvetlen közelről a világításba. ■ Hívja az ügyfélszolgálatot.

Működés közben a hűtőkészülékből különböző üzemi zajok hallhatók. Kisebb hűtőtéljesítménnyel a hűtőkészülék energiatakarékosan, de hosszabb ideig működik. A zajszint is alacsonyabb. Nagyobb hűtőtéljesítménnyel az élelmiszer gyorsabban lehűl. A zajszint viszont magasabb.

Normális zajok	Mi okozza azokat?
Zzzzz ...	A brummogást a kompresszor okozza. A kompresszor bekapcsoláskor rövid ideig kissé hangosabbá válhat.
Bugy, bugy ...	A bugyborékoló, bugyogó vagy suhogó hangot a csöveken keresztül áramló hűtőközeg okozza.
Katt ...	A kattanás mindig akkor hallható, ha a termosztát be- vagy ki-kapcsolja a kompresszort.
Szzzzzzz ...	Halk sziszegő hangot okozhat a belső térben lévő légáramlás.
Reccs ...	Mindig akkor hallható reccsenés, amikor valamelyik anyag kitágul a hűtőkészülékben.
Vegye figyelembe, hogy a hűtőkörben a kompresszor és az áramlási zajok elkerülhetetlenek.	

Zajok	Ok és elhárítás
Csattogás, zörgés, csörögés	A hűtőkészülék nem áll vízszintes. Állítsa vízszintes helyzetbe egy vízmérték segítségével. Ehhez használja a hűtőkészülék állítólábait.
	A hűtőkészülék hozzáér más bútorokhoz vagy készülékekhez. Tolja el a készüléket.
	A fiókok, kosarak vagy rakodópalcok mozognak vagy szorulnak. Vizsgálja meg a kivehető alkatrészeket, és szükség esetén újra helyezze be azokat.
	A palackok vagy tartályok egymáshoz érnek. Távolítsa el kissé egymástól őket.

A www.miele.com/service weboldalon tájékozódhat a hibák önálló elhárításának módjáról és a Miele alkatrészekről.

Kapcsolatfelvétel üzemzavarok esetén

Az olyan meghibásodások esetén, amelyet saját maga nem tud elhárítani, kérjük értesítse pl. a Miele szakkereskedőjét vagy a Miele Ügyfélszolgálatát.

A Miele Ügyfélszolgálatához az interneten a www.miele.hu/service oldalon foglalhat időpontot.

A Miele Ügyfélszolgálatának elérhető ségeit ennek a dokumentumnak a végén találja.

Az ügyfélszolgálatnak adja meg a készüléke modellazonosítóját és gyártási számát (Fabr./SN/Nr.). Mindkét adatot az adattáblán találja meg.

Ezt az információt a típustáblán találja, a hűtőkészülék belső terében.

EPREL-adatbázis

2021. március 1-jétől az energiacímkézésel és a környezettudatos tervezésre vonatkozó követelményekkel kapcsolatos információk az európai termékadatbázisban (EPREL) található meg. A termékadatbázis a <https://eprel.ec.europa.eu/> linken érhető el. A felületen a rendszer megkéri, hogy adja meg a modellazonosítót.

A modellazonosító megtalálható a hűtőkészülék belsejében elhelyezett típus táblán vagy modelltől függően a beállítási módban az Információk **i** részben.

Miele			
XXXXXX		Nr. XX/XXXXXXXXX.	
WEINTEMPERATURSCHRANK-UNTERTISCH-MODELL MULTI-TEMPERATURE WINE STORAGE CABINET-UNDERCOUNTER ARMOIRE DE MISE EN TEMPERATURE VIN-SHOCK ENCASTRABLE SOUS PLAN ARMARIO P/CONDICIONAMENTO VINOS-MODER/POTRBAJU ENCOMERA BÍRHÉLYI TEMPÉRATÚRÁJÚ ŐRŐDŐ			
Klasse/Class Classe/Classe SN-ST	Ap-Typ/AP-Type AP-Type/AP-Type	Bruttinhalt/Gross Capacity Volume Brut/Capacitat Bruta XXXX l	Gefriervermögen/Freezing Capacity Pouvoir de Congel/Capac Congeladora
Nutzinhalt Net Capacity Volume Utile Capac Util	Ges / K / G / W/EN / KALT Tot / R / F / WINE / CHILL Tot / R / C / WIND / CHILL	R600a: XXg	

Garancia

A garancia idő 2 év.

További ország specifikus információkat a garancia feltételekről a Miele Ügyfélszolgálatánál kaphat.

Miele Kft.

H – 1027 Budapest

Bem József u. 1/B.

Tel: (06-1) 880-6400

E-mail: info@miele.hu

Internet: www.miele.hu

Gyártó:**Miele & Cie. KG**

Carl-Miele-Straße 29

33332 Gütersloh

Németország

KFN 4374 ED ws/el, KFN 4391 ED el, KFN 4394 ED ws/el,
KFN 4494 ED ws/el