





## Kullanım Kılavuzu ve Kurulum Talimatları Çamaşır Makinesi



Makinenin yerleştirilmesi, kurulması ve ilk kez çalıştırılmasından önce kullanım kılavuzunu **mutlaka** okuyunuz. Bu şekilde kendinizi korur ve oluşabilecek zararların önüne geçersiniz.

# İçindekiler

<b>Çevre Korumaya Katkınız</b> .....	6
<b>Güvenlik Talimatları ve Uyarılar</b> .....	7
<b>Çamaşır makinesinin kullanımı</b> .....	15
Kumanda paneli .....	15
Kumanda panelindeki semboller .....	16
Ekrandaki semboller .....	17
Sensörlü tuşlar ve sensörlü tuşlar içeren dokunmatik ekran .....	18
Ana menü .....	18
Kullanım örnekleri .....	19
<b>İlk çalıştırma</b> .....	20
<b>1. Çamaşırların hazırlanması</b> .....	25
<b>2. Çamaşır makinesinin doldurulması</b> .....	26
<b>3. Program seçimi</b> .....	27
<b>4. Program ayarları seçimi</b> .....	28
<b>5. Deterjan ekleme</b> .....	30
Yumuşatıcı, sentetik kola ve sıvı kolanın ayrı olarak uygulanması .....	31
<b>6. Programın başlatılması - Program sonu</b> .....	32
<b>Gecikmeli başlatma</b> .....	33
<b>Program tablosu</b> .....	34
Mop programları .....	34
Bezler programları .....	35
Program paketleri .....	36
Temel programlar .....	44
<b>Ekstralar</b> .....	45
Ön yıkama  .....	45
Ön durulama  .....	45
Durulama +  .....	45
Mikrofiber  .....	45
<b>Program akışındaki özellikler</b> .....	46
Sıkma .....	46
Kırışık önleme .....	46
<b>Program akışının değiştirilmesi</b> .....	47
Programın değiştirilmesi .....	47

Programın iptal edilmesi .....	47
Elektrik kesintisinden sonra çamaşır makinesinin gücünün açılması .....	47
Çamaşır ekleme/çıkarma.....	48
<b>Temizlik ve bakım .....</b>	<b>49</b>
Makine gövdesinin ve panelin temizliği .....	49
Deterjan çekmecesinin temizlenmesi .....	49
Kazan, yıkama suyu haznesi ve su tahliye sisteminin temizlenmesi .....	51
Su girişindeki süzgecin temizlenmesi.....	51
<b>Ne Yapmalı, eğer...? .....</b>	<b>53</b>
Hiçbir program başlatılamıyorsa?.....	53
Program iptali ve hata bildirimi .....	54
Ekranda bir hata bildirimi görüntüleniyorsa? .....	55
Yıkama sonucu memnun edici değilse? .....	56
Çamaşır makinesinde ortaya çıkan genel problemler .....	57
Kapak açılmıyorsa? .....	58
Su çıkışı tıkanıldığında ve/veya elektrik kesintisinde kapağın açılması .....	59
<b>Yetkili servis .....</b>	<b>61</b>
Arızalarda iletişim .....	61
Sonradan satın alınabilen aksesuarlar .....	61
<b>Kurulum .....</b>	<b>62</b>
Önden görünüm .....	62
Arkadan görünüm.....	63
Kurulum durumları .....	64
Kurulumla ilişkin bilgiler.....	64
Çamaşır makinesinin kurulum yerine taşınması .....	65
Kurulum zemini .....	66
Nakliye çubuklarının çıkarılması .....	66
Nakliye çubuklarının montajı.....	68
Çamaşır makinesinin hizalanması .....	69
Baza için tespit braketi .....	70
Tespit braketinin konumlandırılması .....	70
Tespit braketinin monte edilmesi .....	71
Çamaşır makinesinin tespit braketi ile sabitlenmesi.....	71
Harici kumanda donanımları.....	72
Ödeme sistemi .....	72
Su bağlantısı.....	73
Soğuk su bağlantısı .....	73
Sıcak su bağlantısı* .....	74
Su tahliyesi .....	74
Tahliye valfi .....	74
Elektrik bağlantısı .....	75

# İçindekiler

<b>Teknik veriler</b> .....	76
Uygunluk Beyanı .....	77
<b>İşletmeci seviyesi</b> .....	78
Kodla giriş.....	78
Kodun değiştirilmesi .....	78
İşletmeci seviyesinin açılması.....	78
İşletmeci seviyesinden çıkış .....	78
Lisan .....	79
Parlaklık .....	79
Güncel saat .....	79
Son sinyali seviyesi.....	79
Tuş sesi seviyesi .....	79
Karşılama tonu seviyesi .....	79
Hata sinyali .....	79
Hafıza .....	79
Kırışık önleme .....	80
Yıkama suyu soğutma .....	80
"Gösterge" kapanış tarzı .....	80
"Cihaz" kapanış tarzı .....	81
Gecikmeli başlatma .....	81
Program adı .....	81
Parametre görünürlüğü.....	81
Ön yıkama suyu .....	81
Ana yıkama suyu .....	82
İlk durulama suyu .....	82
Son durulama suyu .....	82
Düşük su basıncı .....	82
Mop ön sıkma.....	82
Mop sıcaklığı Standart + .....	83
Mop kemo-termal dezenfeksiyon .....	83
Mop termal dezenfeksiyon .....	83
Mikrofiber mop .....	83
Mop hazırl. sıkma devri .....	83
Bezler sıcaklık Standart + .....	83
Bezler kemoterm. dezenfeksiyon .....	84
Bez. hazır. sıkma devri.....	84
Boş kazan algılama .....	84
Erken uyarı sayacı .....	84
Beyazlar/Renkli Su seviyesi.....	84
Bakımı kolay Su seviyesi .....	84
Byz/Rnkl. Ön yıkama sıcaklığı .....	85
Ön yıkama süresi .....	85

Beyazlar/Renkliiler yıkama süresi .....	85
Bakımı kolay yıkama süresi .....	85
Beyazlar/Renkliiler Ön durulama .....	85
Bakımı kolay Ön durulama .....	85
Byz/Rnkl./Bakımı Kolay Ön yıkama .....	85
Beyazlar/Renkliiler yıkama aşamaları .....	86
Bakımı kolay yıkama aşamaları .....	86
Dezenfeksiyon durulama .....	86
Program paketleri .....	86
Dezenfeksiyon programı kodu .....	87
Sıcaklık düşürme .....	87
Otomatik dozaj .....	87
Dozaj 1–6 ayar değeri .....	87
KOM modülü seçimi .....	87
Dijital Miele ürünlerinin kullanılabilirliği .....	88
Wi-Fi/LAN .....	88
Ağ saati .....	89
Harici program kilidi .....	89
Azami yük sinyali .....	89
Azami yükü engelle .....	89
Remote .....	90
RemoteUpdate .....	90
SmartGrid .....	90
Kontrollü enerji tüketimi .....	90
Alternatif akım .....	91
Isıtma .....	91
Yasal Bilgiler .....	91
Kullanım ve kumanda yazılımı için telif hakları ve lisanslar .....	91
Ödeme ünitesi .....	92
Ödeme ünitelerine yönelik ayarlar .....	92
Ödeme ünitesine geri bildirim sinyali .....	92
Ödeme ünitesi kilidi .....	93
Ücretsiz programlar .....	93
Ödendi sinyalini sil .....	93
Sıçrama önleme süresi .....	93

# Çevre Korumaya Katkınız

## Nakliye Ambalajının Elden Çıkarılması

Ambalaj cihazı nakliye hasarlarına karşı korur. Ambalaj malzemeleri tasfiyeye yönelik olarak çevre dostu malzemelerden seçilmiştir ve bu sebeple geri dönüştürülmesi mümkündür.

Ambalajın malzeme döngüsüne geri kazandırılması hammadde tasarrufu sağlar ve atık oluşumunu azaltır. Bayiniz ambalajı geri alabilir.

## Eski Cihazın Elden Çıkarılması

Elektrikli ve elektronik cihazlar birçok değerli materyal içerir. Bu tür cihazlar aynı zamanda işleyişleri ve güvenlikleri için gerekli belli maddeler, karışımlar ve bileşenler de içerir. Bunlar evsel atıklar içinde ve uygunsuz işlem görmeleri halinde insan sağlığına ve çevreye zarar verebilirler. Eski cihazınızı bu sebeple hiçbir suretle evsel atıklarla birlikte atmayınız.



Bunun yerine varsa belediyeler, bayiler veya Miele'de bulunan elektrikli ve elektronik cihazların teslimi ve değerlendirilmesine yönelik resmi toplama ve geri alma merkezlerinden yararlanınız. Elden çıkarılacak eski cihaz üzerindeki olası kişisel verilerin silinmesinden yasalar uyarınca siz sorumlusunuz. Lütfen eski cihazın evden çıkarılıncaya kadar çocukların erişemeyeceği güvenli bir yerde muhafaza edilmesini sağlayınız.

Bu çamaşır makinesi öngörülen güvenlik şartlarına uygundur. Bununla birlikte uygunsuz bir kullanım bedensel yaralanmalara ve mal zararına sebep olabilir.

Çamaşır makinesini ilk kez çalıştırmadan önce kullanım kılavuzunu dikkatli bir şekilde sonuna kadar okuyunuz. Bu kılavuz montaj, güvenlik, kullanım ve bakıma yönelik önemli bilgiler içermektedir. Bu şekilde, kendinizi korumuş olur ve çamaşır makinesine gelecek zararların önüne geçersiniz.

IEC 60335-1 standardı uyarınca Miele, çamaşır makinesinin kurulumuna yönelik bölümün ve güvenlik talimatları ve uyarılarının mutlaka okunması ve bunlara uyulması gerektiğine dikkat çeker.

Miele bu talimatlara uyulmamasından kaynaklanan zararlardan sorumlu tutulamaz.

Bu kullanım kılavuzunu saklayınız ve cihazın sizden sonraki sahibine veriniz.

Çamaşır makinesinin kullanımı hakkında başka kişiler de eğitilecekse, bu kişilerin bu güvenlik talimatlarına erişebilmesi sağlanmalı veya güvenlik talimatları bu kişilere açıklanmalıdır.

### Amacına uygun kullanım

- ▶ Çamaşır makinesi sadece bakım etiketlerinde üreticisi tarafından yıkanabilir olduğu belirtilen tekstil ürünlerinin yıkanmasına yöneliktir. Başka kullanım amaçlarının tehlikeli olması mümkündür. Üretici, amacına aykırı veya hatalı kullanım sonucu ortaya çıkan zararların sorumluluğunu üstlenmez.
- ▶ Çamaşır makinesi kullanım kılavuzuna uygun olarak işletilmeli, düzenli olarak bakımdan geçirilmeli ve işleyişi kontrol edilmelidir.
- ▶ Bu çamaşır makinesi dış mekanlarda kullanılmak üzere tasarlanmamıştır.
- ▶ Bu çamaşır makinesi umuma açık yerlerde de kullanılabilir.

## Güvenlik Talimatları ve Uyarılar

---

- ▶ Fiziksel, algısal veya ruhsal kapasiteleri ya da tecrübesizlikleri veya bilgisizlikleri dolayısıyla çamaşır makinesini güvenli bir şekilde kullanamayacak kişiler, bir sorumlunun gözetimi veya talimatları olmaksızın çamaşır makinesini kullanmamalıdır.
- ▶ 8 yaşından küçük çocuklar, sürekli gözetim altında olmadıkları müddetçe çamaşır makinesinden uzak tutulmalıdır.
- ▶ Çocuklar 8 yaşından itibaren, sadece çamaşır makinesinin güvenli kullanımı hakkında bilgilendirilmeleri halinde çamaşır makinesini gözetimsiz olarak kullanabilirler. Çocukların hatalı bir kullanımın olası tehlikelerini tanımaları ve anlayabilmeleri gerekir.
- ▶ Çocukların gözetimsiz olarak çamaşır makinesinin bakımı ve temizliğini gerçekleştirmelerine izin verilmemelidir.
- ▶ Çamaşır makinesinin yakınlarındaki çocuklara göz kulak olunuz. Çocukların çamaşır makinesi ile oynamasına asla izin vermeyiniz.
- ▶ Dezenfeksiyon programları durdurulmamalıdır, aksi takdirde dezenfeksiyon sonucu kısıtlanabilir. Termal ve kemotermal işlemlerin dezenfeksiyon standardı işletmeci tarafından uygun testler vasıtasıyla sağlanmalıdır.



## Teknik güvenlik

► Çamaşır makinesini kurmadan önce görülebilir bir hasarı olup olmadığını kontrol ediniz. Hasarlı bir çamaşır makinesini asla kurmayınız ve çalıştırmayınız.

► Çamaşır makinesinin elektrik güvenliği sadece usulüne uygun olarak tesis edilmiş bir koruyucu iletken sistemine bağlanması halinde sağlanır.

Bu temel güvenlik koşulunun kontrol edilmesi ve şüphe durumunda elektrik tesisatının bir elektrik teknisyeni tarafından kontrol edilmesi çok önemlidir.

Miele, kurulum yerinde koruyucu iletken bulunmaması veya bulunan koruyucu iletkenin kopması sonucu oluşan zararlardan (ör. elektrik çarpması) sorumlu tutulamaz.

► Hatalı onarımlar sonucu kullanıcı için öngörülemeyen tehlikeler ortaya çıkabilir ve üretici bu tehlikelere ilişkin hiçbir sorumluluk üstlenmez. Onarımlar sadece Miele yetkili teknisyenleri tarafından gerçekleştirilmelidir, aksi takdirde takip eden hasarlar için garanti hakkı ortadan kalkar.

► Çamaşır makinesinde Miele tarafından açık bir şekilde onaylanmamış değişiklikler gerçekleştirmeyiniz.

► Bir arıza durumunda veya temizlik ve bakım işlemleri sırasında makinenin elektrik şebekesi ile bağlantısı şu şekilde kesilebilir:

- çamaşır makinesinin elektrik fişi prizden çekilir veya
- elektrik sigortası kapatılır veya
- telli elektrik sigortası yuvasından tamamen çıkartılır.

“Kurulum” bölümüne de bakınız.

## Güvenlik Talimatları ve Uyarılar

---

- ▶ Güç kablosu hasar gördüyse, kullanıcı için oluşabilecek tehlikelerin önüne geçmek üzere, kablonun mutlaka Miele yetkili teknisyenleri tarafından değiştirilmesi gerekir.
- ▶ Çamaşır makinesi sadece yeni bir hortum takımı kullanılarak su şebekesine bağlanmalıdır. Eski hortum takımları yeniden kullanılmamalıdır. Hortum takımlarını düzenli aralıklarla kontrol ediniz. Böylece hortumları vakitli bir şekilde değiştirebilir ve su hasarlarının önüne geçebilirsiniz.
- ▶ Arızalı bileşenler sadece orijinal Miele yedek parçaları ile değiştirilmelidir. Miele sadece bu parçaların güvenlik gerekliliklerini tam olarak sağladığını garanti eder.
- ▶ Güvenlik sebebiyle uzatma kablosu, çoklu priz vb. kullanmayınız (aşırı ısınma nedeniyle yangın tehlikesi).
- ▶ Çamaşır makinesinin ticari kullanımı durumunda Yasal Kaza Sigortası yönetmelikleri ve kuralları geçerlidir. Yasal Kaza Sigortası yönetmelikleri ve kurallarının gerektirdiği kontrollerin gerçekleştirilmesi tavsiye olunur. Test dokümantasyonu için gerekli test kitapçığı Miele yetkili servisinden edinilebilir.
- ▶ Bu çamaşır makinesi hareketli kurulum yerlerinde (örneğin: teknelerde) çalıştırılmamalıdır.
- ▶ “Kurulum” ve “Teknik veriler” bölümündeki talimatları dikkate alınız.
- ▶ Çamaşır makinesi bir elektrik fişi ile donatılmışsa, çamaşır makinesinin elektrik şebekesinden ayrılabilmesi için fişe erişim her daim mümkün olmalıdır.

► Sabit bir bağlantı öngörüldüyse, çamaşır makinesinin elektrik şebekesinden ayrılabilmesi için kurulum yerindeki çok kutuplu yalıtım tertibatına erişim her daim mümkün olmalıdır.

► Bağımsız veya şebeke senkronizasyonu olmayan bir enerji besleme sisteminde (örneğin mikro şebekeler, yedekleme sistemleri) kesintili veya kesintisiz işletim mümkündür. Bu türden bir işletim için enerji besleme sisteminin, EN 50160 standardındaki tüm şebeke bağlantı noktalarında gerilim karakteristiklerinin içinde kalan sınırları ve benzeri gereklilikleri kapsamalıdır.

Ev tesisatında ve bu Miele ürününde öngörülen koruyucu tedbirler, fonksiyon ve çalışma şekli bakımından mikro şebeke işletiminde veya şebeke senkronizasyonu olmayan işletimde de sağlanmalı veya tesisatta eşdeğer tedbirler uygulanmalıdır.

### Doğru kullanım

► Doldurulabilecek azami çamaşır ağırlığı 6,0 kg kuru çamaşırdır. Bazı programlardaki kısmen daha düşük doldurma miktarları için “Program tablosu” bölümüne bakınız.

► Çamaşır makinenizi don tehlikesi olan yerlere kurmayınız. Donan hortumlar yırtılabilir veya patlayabilir, sıfırın altındaki sıcaklıklar sonucu cihaz elektroniğinin güvenilirliği azalabilir.

► Makineyi ilk kez çalıştırmadan önce makinenin arkasındaki nakliye çubuklarını çıkarınız (bkz. “Kurulum” “Nakliye çubuklarının çıkarılması”). Çıkarılmayan nakliye çubukları sıkma işlemi sırasında çamaşır makinesine ve yanındaki mobilyalara/cihazlara zarar verebilir.

► Cihaz uzun bir süre kullanılmayacaksa (örneğin tatile çıkılırken) ve özellikle de zeminde bir gider yoksa, su musluğunu kapatınız.

## Güvenlik Talimatları ve Uyarılar

---

- ▶ Çamaşırlarla birlikte yabancı maddelerin (ör. iğne, ataş, bozuk para, çivi) yıkanmamasına dikkat ediniz. Özellikle moplarda bulunabilecek metal çapaklarını yıkamadan önce silkeleyerek uzaklaştırınız. Yabancı maddeler cihaz bileşenlerine (ör. yıkama suyu haznesine ve kazana) zarar verebilir. Hasarlı bileşenler de çamaşırlara zarar verebilir.
- ▶ Deterjan dozajının doğru olması halinde çamaşır makinesinde kireç çözme işlemi gerçekleştirilmesine gerek yoktur. Çamaşır makinesi buna rağmen kireç çözme işlemi gerekli kılacak kadar çok kireçlenirse, korozyona karşı koruyucu özel kireç çözücü kullanınız. Bu özel kireç çözücüyü Miele bayiinizden veya Miele yetkili servisinden edinebilirsiniz. Kireç çözücünün kullanım talimatlarına mutlaka uyunuz.
- ▶ Çözücü içeren temizlik ürünleri ile işleme tabi tutulmuş tekstil ürünlerinde, bunların çamaşır makinesinde yıkanmalarının mümkün olup olmadığına dair bir kontrol gerçekleştirilmelidir. Kontrol kriterleri tehlike uyarıları, ürünlerin çevresel etkisi ve diğer bilgilerdir.
- ▶ Çamaşır makinesinin içinde asla çözücü (ör. benzin) içeren temizlik ürünleri kullanmayınız. Aksi takdirde cihaz bileşenleri zarar görebilir ve zehirli buharlar oluşabilir. Yangın ve patlama tehlikesi oluşur.
- ▶ Çamaşır makinesinin yakınında benzin, gaz veya başka kolay tutuşabilen maddeler bulundurmayınız ya da kullanmayınız. Yangın ve patlama tehlikesi

## Güvenlik Talimatları ve Uyarılar

---

- ▶ Boyaların çamaşır makinesinde kullanıma uygun olması gerekir. Boya üreticisinin uygulama talimatlarına mutlaka uyunuz.
- ▶ Boya çıkarıcılar kükürt içeren bağları dolayısıyla korozyona sebep olabilirler. Çamaşır makinesinde boya çıkarıcı kullanılmamalıdır.
- ▶ Paslanmaz çelik yüzeylerin sıvı klor veya sodyum hipoklorit içeren yıkama ve dezenfeksiyon ürünleri ile temasını önleyiniz. Bu maddelerin etkisi paslanmaz çelik yüzeylerde korozyonu tetikleyebilir. Agresif klor buharları da korozyona sebep olabilir. Bu ürünlerin açılmış kaplarını makinenin yakınlarında muhafaza etmeyiniz.
- ▶ Çamaşır makinesinin temizliği için yüksek basınçlı temizlik makinesi veya su jeti kullanılmamalıdır.
- ▶ Yıkama yardımcılarının ve özel ürünlerin kullanımı ve kombinasyonunda ürün üreticisinin kullanım talimatlarını mutlaka dikkate alınız. Malzeme hasarlarının ve güçlü kimyasal reaksiyonların önüne geçmek üzere, ilgili maddeyi sadece üreticisi tarafından öngörülen uygulama için kullanınız.
- ▶ Gözünüze deterjan kaçması halinde, derhal bolca ılık suyla çalkalayınız. Deterjanın yanlışlıkla yutulması halinde derhal doktora başvurunuz. Cildi hasar görmüş veya duyarlı kişilerin deterjan ile temastan kaçınması gerekir.
- ▶ Ana yıkama sırasında çamaşır ekler veya çıkarırken, özellikle çamaşır deterjanı dozajı harici olarak yapıldığı takdirde çamaşır deterjanı ile temas edebilirsiniz. Kazana ellinizi dikkatle sokunuz. Yıkama suyunun cilt ile temas etmesi halinde, temas yerini ılık suyla hemen yıkayarak yıkama suyunu temizleyiniz.

## Güvenlik Talimatları ve Uyarılar

---



### Aksesuarlar

- ▶ Sadece Miele tarafından açık bir şekilde onaylanmış aksesuarlar cihaza monte edilebilir veya takılabilir. Başka parçaların monte edilmesi veya takılması halinde garanti, performans ve/veya ürün sorumluluğu talepleri geçersiz olur.
- ▶ Miele çamaşır ve kurutma makineleri bir Yıkama-Kurutma sütunu olarak kurulabilir. Bunun için sonradan satın alınabilen aksesuar olarak edinilebilir bir Miele Yıkama-Kurutma Bağlantı Kiti gerekir. Yıkama-Kurutma bağlantı kitinin Miele kurutma makinesine ve Miele çamaşır makinesine uygun olmasına dikkat edilmelidir.
- ▶ Sonradan satın alınabilir aksesuar olarak edinilebilen Miele bazanın bu çamaşır makinesine uygun olmasına dikkat ediniz.

Miele, güvenlik talimatları ve uyarılarının dikkate alınmaması durumunda ortaya çıkan zararlardan sorumlu tutulamaz.

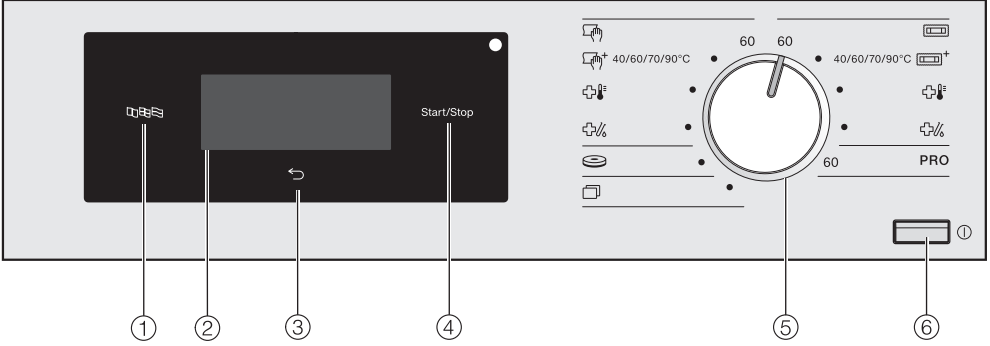
## Kumanda paneli





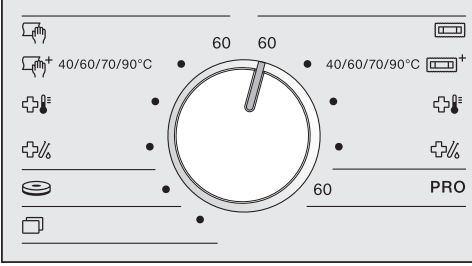

- ① **Sensörlü lisan tuşu**   
Güncel kullanıcı lisanının seçimi içindir.  
Program sona erdikten sonra tekrar işletmeci lisanı görüntülenir.
- ② **Sensörlü tuşlar içeren dokunmatik ekran**  
Seçilen programı gösterir.  
Dokunmatik ekrandaki sensörlü tuşlarla program ayarları seçilir.
- ③ **Sensörlü geri tuşu**   
Menüde bir seviye geri götürür.
- ④ **Sensörlü Start/Stop tuşu**  
Seçilen programı başlatır ve başlatılmış olan programı iptal eder.
- ⑤ **Program seçim düğmesi**  
Yıkama programını seçmek için kullanılır. Program seçim düğmesi sağa veya sola doğru çevrilebilir.
- ⑥ **⌂ tuşu**  
Çamaşır makinesinin gücünü açmak ve kapatmak içindir.  
Çamaşır makinesi enerji tasarrufu için otomatik olarak kapanır. Otomatik kapanma program sonlandıktan/kırışık önleme evresi sona erdikten, veya cihazın gücünün açılmasının ardından başka bir işlem yapılmadığı takdirde, 15 dakika sonra gerçekleşir.

# Çamaşır makinesinin kullanımı







## Kumanda panelindeki semboller



### sağ taraf:

-  **Mop**
-  **Mop +**
-  **Mop termal dezenfeksiyon**
-  **Mop kemotermlal dezenfeksiyon**
- PRO** **Pamuklu PRO**

### sol taraf:

-  **Bezler**
-  **Bezler +**
-  **Bezler termal dezenfeksiyon**
-  **Bezler kemotermlal dezenfeksiyon**
-  **Pedler**
-  **Diğer programlar**



## Ekrandaki semboller



**Sıcaklık:** *Sıcaklık* sensörlü tuşuyla yıkama programının sıcaklığını ayarlayabilirsiniz.



**Devir sayısı:** *Devir sayısı* sensörlü tuşuyla yıkama programının sıkma devrini ayarlayabilirsiniz.



**Ekstralar:** *Ekstralar* sensörlü tuşuyla yıkama programı için Ekstra fonksiyonlar seçebilirsiniz.



**Ön yıkama:** *Ön yıkama* sensörlü tuşuyla yıkama programına *Ön yıkama* ekstra fonksiyonunu ekleyebilirsiniz.



**Ön durulama:** *Ön durulama* sensörlü tuşuyla çamaşırların yıkama programı başlamadan önce durulanıp durulanmayacağını seçebilirsiniz.



**Durulama +:** *Durulama +* sensörlü tuşuyla bir yıkama programı için ek bir durulama işlemi seçebilirsiniz.



**Mikrofiber:** *Mikrofiber* sensörlü tuşuyla mikrofiber mopları ana yıkamanın sonunda hassas bir şekilde soğutabilirsiniz.



**Kalan nem:** *Kalan nem* sensörlü tuşuyla sıkma işleminin ardından kalan nemi belirleyebilirsiniz.



**Sıkma süresi:** *Sıkma süresi* sensörlü tuşuyla sıkma işleminin ardından kalan nemi belirleyebilirsiniz.



**Diğer seçenekler:** *Diğer seçenekler* sensörlü tuşuyla başka "Seçenekler" ayarlayabilirsiniz.



**İşletmeci seviyesi:** *İşletmeci seviyesi* sensörlü tuşuyla çamaşır makinesinin ayarlarını değiştirebilirsiniz.



**Gecikmeli başlatma:** *Gecikmeli başlatma* sensörlü tuşuyla bir programın başlama saatini ...



... veya bitiş saatini



... veya programın ne kadar süre sonra başlaması gerektiğini ayarlayabilirsiniz.

# Çamaşır makinesinin kullanımı

## Sensörlü tuşlar ve sensörlü tuşlar içeren dokunmatik ekran

☰, ↶ ve *Start/Stop* sensörlü tuşları ve ekrandaki sensörlü tuşlar parmak temasına tepki verir. Her bir dokunuş bir tuş sesi ile onaylanır. Tuş sesinin seviyesini değiştirebilir ya da tuş sesini kapatabilirsiniz (bkz. "İşletmecisi seviyesi" bölümü).

Kalem gibi sivri veya keskin nesnelere sensörlü tuşlara sahip kumanda panelini ve dokunmatik ekranı çizebilir. Kumanda paneline sadece parmaklarınız ile dokununuz.

## Ana menü

Bir programın ana menüsü programa bağlı olarak farklı değerler görüntüler.

Sabit sıcaklık ayarına sahip programlarda:



- Ayarlanmış olan sıcaklıkla birlikte seçilen program
- Program süresi
- Ayarlanmış olan sıkma devri ⌚
- Seçilebilir Ekstralar ↕☰
- Diğer seçenekler ☐: gecikmeli başlatma ve işletmecisi seviyesi ayarları

Değişken sıcaklık ayarına sahip programlarda:



- Seçilen program
- Program süresi
- Ayarlanmış olan sıcaklık ⌚
- Ayarlanmış olan sıkma devri ⌚
- Seçilebilir Ekstralar ☰
- Diğer seçenekler ☐: gecikmeli başlatma ve işletmecisi seviyesi ayarları

## Kullanım örnekleri

### Seçim listeleri

Ekranın sağında görüntülenen  $\wedge$  ve  $\vee$  ok işaretlerinden bir seçim listesinin mevcut olduğu anlaşılır.

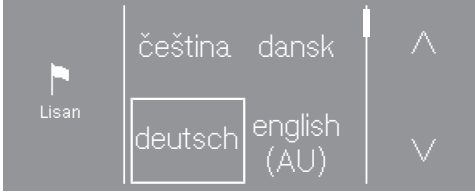

Sensörlü  $\vee$  tuşuna dokunulduğunda seçim listesi aşağıya doğru hareket eder. Sensörlü  $\wedge$  tuşuna dokunulduğunda seçim listesi yukarıya doğru hareket eder.

Kaydırma çubuğu başka seçim olanakları olduğunu gösterir.

Güncel seçili değer bir çerçeve içinde gösterilir.

Seçmek için istediğiniz değere dokununuz.

### Kolay seçim

Ok işaretleri görülüyorsa, seçim gösterilen değerler ile sınırlıdır.

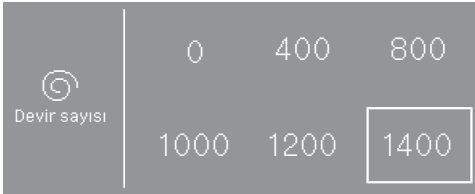

Güncel seçili değer bir çerçeve içinde gösterilir.

Seçmek için istediğiniz değere dokununuz.

### Sayısal değerlerin ayarlanması

Bir sayısal değeri değiştirmek için değiştirilecek rakamın üstündeki veya altındaki  $\wedge$  ve  $\vee$  ok işaretlerini kullanınız.



$\wedge$  ve  $\vee$  ok işaretlerine dokununuz ve sensörlü OK tuşu ile onaylayınız.

### Alt menüden çıkış

Alt menüden sensörlü geri  $\leftarrow$  tuşuyla çıkarsınız.

Alt menüde bir değer seçildi ancak OK ile onaylanmadıysa, sensörlü  $\leftarrow$  tuşunun seçilmeliyse bu değer silinir.

# İlk çalıştırma

⚠ Yanlış kurulum ve bağlantı sonucu hasar.

Çamaşır makinesinin kurulumu veya bağlantısının yanlış yapılması ciddi maddi zarara yol açar.

“Kurulum” bölümünü dikkate alınız.

## Kazanın boşaltılması

Kazanda su boşaltma hortumu için bir dirsek parçası ve/veya montaj malzemeleri bulunabilir.

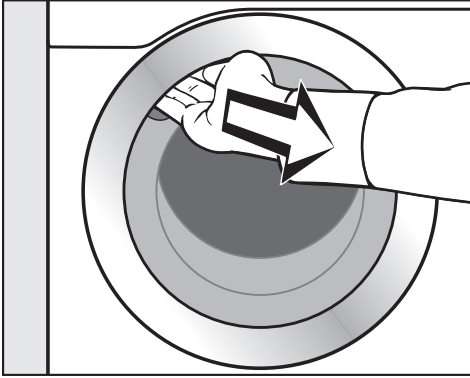

- Kapağı çekerek açınız.
- Dirsek parçasını ve montaj malzemelerini çıkarınız.
- Kapağı hafif bir hareketle kapatınız.

## Çamaşır makinesinin gücünün açılması

- ① tuşuna basınız.

Hoş Geldiniz ekranı aydınlatılır.

İlk çalıştırma sırasında çamaşır makinesinin günlük işletimine yönelik ayarlar belirlenir. Bazı ayarlar sadece ilk çalıştırma sırasında değiştirilebilir. Sonrasında bu ayarlar sadece Miele yetkili servisi tarafından değiştirilebilir.

İlk çalıştırma işlemini sonuna kadar gerçekleştiriniz.

Ayarlar ayrıca “İşletmecisi seviyesi” bölümünde de açıklanmıştır.

## Ekran lisanının ayarlanması

Sizden ekran lisanını ayarlamanız istenir. Lisan istenildiği anda değiştirilebilir (bkz. “İşletmecisi seviyesi - Lisan”).

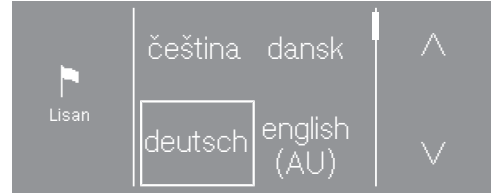

- İsteddiğiniz lisan ekranda görülünceye kadar sensörlü ^ veya v tuşuna dokununuz.
- İsteddiğiniz lisanın sensörlü tuşuna dokununuz.

Seçilen lisan bir çerçeve ile işaretlenir ve ekran bir sonraki ayara geçer.

## Ekran parlaklık ayarı

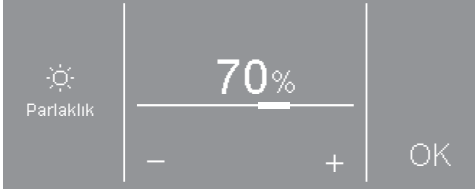

- Sensörlü - ve + tuşları ile istediğiniz parlaklık seviyesini ayarlayınız ve sensörlü OK tuşu ile onaylayınız.

Ekran bir sonraki ayara geçer.

## Harici cihazlara ilişkin bilgiler

Harici donanıma ilişkin bir bilgi verilir.

- OK sensörlü tuşu ile onaylayınız.

Kurutma makinesini işletmeye almadan önce XCI Box'u veya adaptörü bağlayınız ya da kurutma makinesinin arka yüzündeki modül slotuna bir iletişim modülü takınız. Bunun için çamaşır makinesinin elektrik bağlantısı kesilmiş olmalıdır. İşletmeye alma işlemine ancak bundan sonra başlayınız.

## Saat sorgusunun onayı

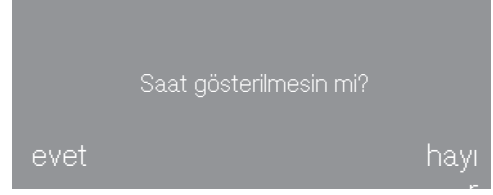

- Sensörlü Evet veya Hayır tuşuna dokununuz.

Evet seçimi yaptıysanız Güncel saat ayarı atlanır.

Hayır seçimi yaptıysanız, ekran Güncel saat ayarına geçer.

## Güncel saat ayarı



- Sensörlü ∨ ve ∧ tuşları ile saati ayarlayınız ve bunu sensörlü OK tuşu ile onaylayınız.

Ekran bir sonraki ayara geçer.

# İlk çalıştırma

## Program paketi seçimi



■ İstedığınız program paketi ekranda görülünceye kadar sensörlü  $\wedge$  veya  $\vee$  tuşuna dokununuz.

■ Program paketinin sensörlü tuşuna dokununuz.

Ekranda karşı gelen programlar görüntülenir.

Etkin programlar bir çerçeve ile işaretlenir.

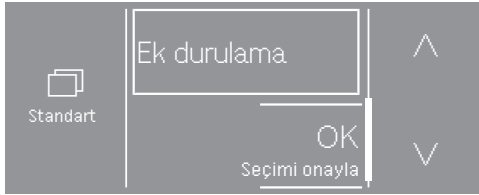

■ Programların sensörlü tuşuna dokununuz.

Programlar etkinleştirilir (çerçeve) veya etkisiz kılınır (çerçeve yok).

■ Sensörlü OK tuşu ile onaylayınız.

Ekran program paketleri görüntüsüne geri döner.

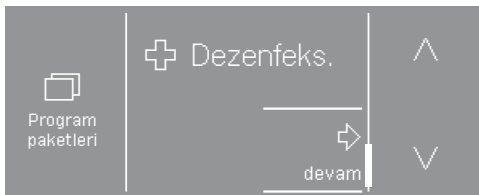

■ Başka program paketleri seçiniz veya seçimi sensörlü devam tuşuyla onaylayınız.

Ekran Ön yıkama suyu ayarına geçer.

## Otomatik dozajın etkinleştirilmesi

Otomatik dozaj, XCI-Box veya KOM Modülü üzerinden kumanda edilebilir.

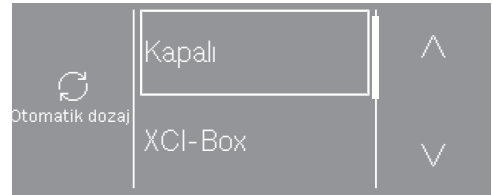

■ İsteddiğiniz seçenek ekranda gösterilene kadar  $\wedge$  veya  $\vee$  sensörlü tuşuna dokununuz.

■ Seçeneğin sensörlü tuşuna dokununuz.

■ Otomatik dozajı etkinleştirmek istemiyorsanız Kapalı sensörlü tuşuna dokununuz.

Ekran bir sonraki ayara geçer.

## Ödeme ünitesi kurulumu

Bir ödeme ünitesi kurmak istiyorsanız, “İşletmeci seviyesi - Ödeme ünitesi” bölümünü okuyunuz.

Ödeme ünitesi kurmak istemiyorsanız, ödeme ünitesi kurulumunu atlayabilirsiniz.

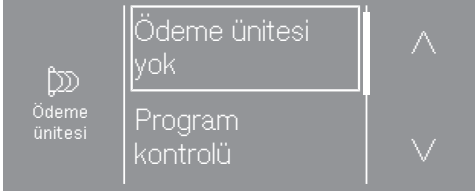

- Sensörlü Ödeme ünitesi yok tuşuna dokununuz.

Ekran bir sonraki ayara geçer.

## Ön yıkama suyu seçimi



- Çamaşır makinesi sadece soğuk suya bağlanacaksa, sensörlü Soğuk tuşuna ya da çamaşır makinesi soğuk ve sıcak suya bağlanacaksa, sensörlü Sıcak tuşuna dokununuz.

Ekran bir sonraki ayara geçer.

## Ana yıkama suyu seçimi

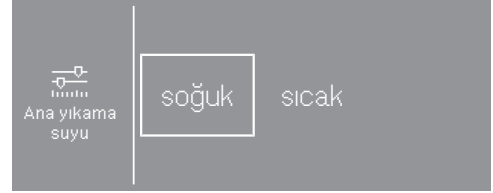

- Çamaşır makinesi sadece soğuk suya bağlanacaksa, sensörlü Soğuk tuşuna ya da çamaşır makinesi soğuk ve sıcak suya bağlanacaksa, sensörlü Sıcak tuşuna dokununuz.

Ekran ek bilgiler görüntülenir.

# İlk çalıştırma

## Nakliye çubuklarının çıkarılması

Ekran da nakliye çubuklarının çıkarılması gerektiği hatırlatılır.

⚠ Çıkarılmayan nakliye çubukları sonucu hasar.

Çıkarılmamış nakliye çubukları, çamaşır makinesine ve yanındaki mobilyalara/cihazlara zarar verebilir.

Nakliye çubuklarını “Kurulum” bölümünde açıkladığı şekilde çıkarınız.

- OK tuşuna basarak nakliye çubuklarının çıkarılmasını onaylayınız.

Ekran da İlk çalıştırma işlemine kullanım kılavuzuna göre devam edin bildirim i görüntülenir.

- Bildirim i sensörlü OK tuşu ile onaylayınız.

## İlk çalıştırma işleminin bitirilmesi

İlk çalıştırma işlemi n i bitirmek için *Bezler Dezenfeksiyon* programı çamaşır sız ve deterjansız bir şekilde başlatılmalıdır.

İlk yıkama programı başlatılmadan önce elektrik kesintisi (ör. Ⓛ tuşuyla gücün kapatılması yoluyla) halinde, ilk çalıştırma bir kez daha gerçekleştirilebilir.

Bir program 20 dakikadan daha uzun bir süre çalıştıysa, ilk çalıştırma işlemi tekrarlanmaz.

- Su musluklarını açınız.
- Program seçim düğmesini  *Bezler Dezenfeksiyon* konumuna çeviriniz.

Bezler dezenfeksiyon

85 °C | 15 dk.

1:05 sa.

  
1400





- Sensörlü *Start/Stop* tuşuna dokununuz.

Program bittiğinde ilk çalıştırma işlemi sonlanmış olur.



# 1. amaşırların hazırlanması

⚠️ Yabancı maddeler sonucu hasar. Ataş, çivi, bozuk para vb. amaşırlara ve makinenin bileşenlerine zarar verebilir.

Yıkamadan önce amaşırları yabancı madde açısından kontrol ediniz ve varsa yabancı maddeleri çıkarınız.

⚠️ özücü içeren temizlik ürünleri sonucu hasar.

Benzin, leke çıkarıcı vb. plastik parçalara zarar verebilir.

Tekstil ürünlerini işleme tabi tutarken plastik parçaların temizlik ürünüyle temas etmemesine dikkat ediniz.

⚠️ özücü içeren temizlik ürünleri sonucu patlama tehlikesi.

özücü içeren temizlik ürünlerinin kullanımı sırasında patlayıcı bir karışım oluşabilir.

amaşır makinesinin içinde özücü içeren temizlik ürünleri kullanmayınız.

## amaşırların türlerine göre ayrılması

- Mopları, bezleri ve pedleri birbirinden ayırınız.
- Kaba kirlerin makine içine girmemesi için mopları, bezleri ve pedleri iyice silkeleyiniz.

## amaşırların ayrılması

- Cepleri boşaltınız.
- Yıkamadan önce, tekstil ürünleri üzerindeki olası lekeleri, mümkünse lekeler henüz yeniyken çıkarınız. Lekeleri, renk vermeyen bir bez ile üzerine hafifçe bastırarak çıkarınız.
- amaşırları renklerine ve bakım etiketlerindeki sembollere göre ayırınız.

**Faydalı bilgi: Yıkanmaması** gerektiği belirtilen (🚫 bakım sembolüne sahip) tekstil ürünlerini yıkamayınız.

## 2. amařır makinesinin doldurulması

### Kapađın aılması

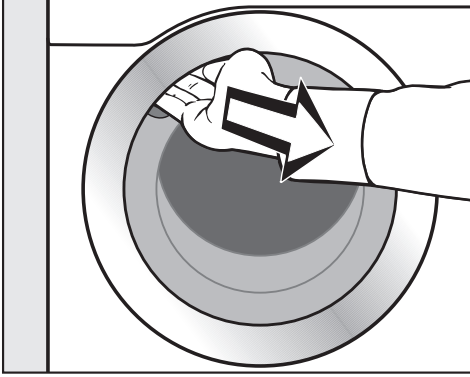

- Kapađı amak iin kulpundan kavrayıp ekiniz.

amařırları koymadan nce kazanın iinde hayvan veya yabancı madde olup olmadıđını kontrol ediniz.

- Mopları, bezleri veya pedleri kazana yerleřtiriniz.
- amařırları katlanmamıř ve gevřek bir řekilde kazana koyunuz.

amařırların farklı boyutlarda olması yıkama etkisini artırır ve sıkma iřlemi sırasında amařırlar kazanın iinde daha iyi dađılır.

Azami doldurma miktarında elektrik ve su tetimi doldurulan toplam amařır miktarına istinaden en dřk seviyede olur. Ařırı doldurma yıkama sonucunu ktleřtirir ve kırıřık oluřumunu artırır.

### Kapađın kapatılması

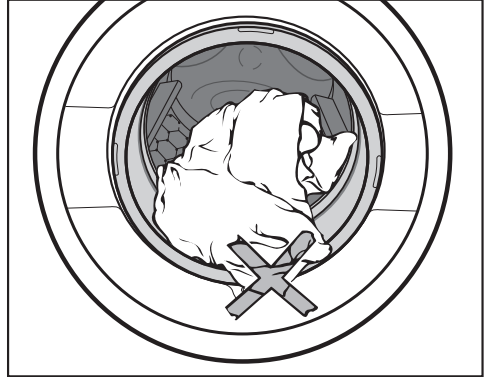

- Kapak ile krk lastik arasına amařır sıkıřmamasına dikkat ediniz.

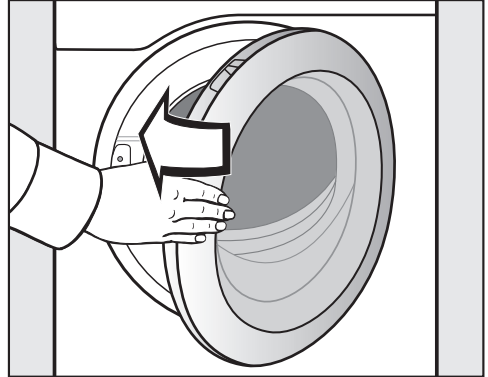

- Kapađı hafif bir hareketle kapatınız.

### 3. Program seçimi

#### Çamaşır makinesinin gücünün açılması

- ① tuşuna basınız.

#### Program seçimi

#### Program seçim düğmesiyle standart program seçimi

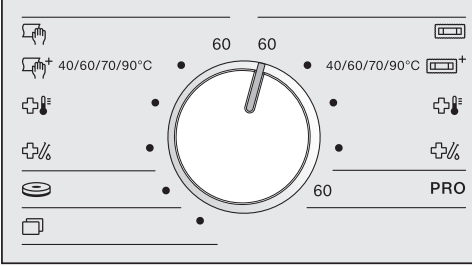

- Program seçim düğmesini istediğiniz program konumuna çeviriniz.

Ekranında seçilen program gösterilir. Ardından ekran seçilen programın ana menüsüne değişir.

#### Program seçim düğmesinin konumuyla Diğer programlar seçimi

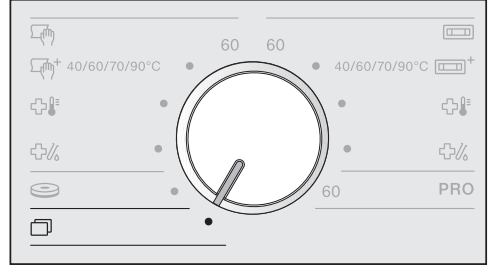

- Program seçim düğmesini  konumuna çeviriniz.

Ekrandan istediğiniz programı seçebilirsiniz.

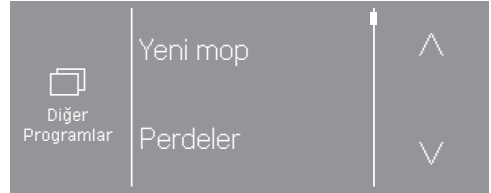

- Sensörlü  $\wedge$  veya  $\vee$  tuşlarına ekranda istediğiniz program görününceye dek dokununuz.
- Programın sensörlü tuşuna dokununuz.

Ekranında programın ana menüsü görünür.

## 4. Program ayarları seçimi

### Sıcaklık seçimi

Bazı programlarda ön ayarlı sıcaklığı değiştirebilirsiniz.

- Sensörlü *Sıcaklık*  tuşuna dokununuz.

Ekranında şu görüntülenir:



- İsteddiğiniz sıcaklığı seçiniz.

Seçilen sıcaklık bir çerçeve ile işaretlenir.

### Sıkma devri seçimi

Ön ayarlı devir sayısını değiştirmeniz mümkündür.

- Sensörlü *Devir sayısı*  tuşuna dokununuz.

Ekranında şu görüntülenir:

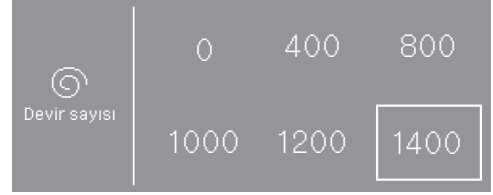

- İsteddiğiniz sıkma devir sayısını seçiniz.

Seçilen devir sayısı bir çerçeve ile işaretlenir.

## 4. Program ayarları seçimi

### Ekstralar seçimi

Yıkama programı için Ekstralar seçebilirsiniz.

Bazı programlarda bir Ekstra fonksiyon doğrudan ana menüde sunulur.

- İsteddiğiniz Ekstra fonksiyonun sensörlü tuşuna dokunduğunuzda, Ekstra fonksiyon etkinleşir.

Bazı programlarda Ekstra fonksiyonlar *Ekstralar* alt menüsünden seçilir.

- Sensörlü *Ekstralar*  $\updownarrow \equiv$  tuşuna dokununuz.

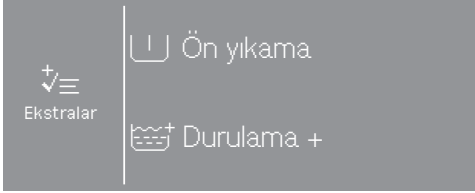

- Sunulan Ekstra fonksiyonlardan bir veya iki tanesini arka arkaya seçiniz.

Her ekstra fonksiyonun tüm programlarda seçilmesi mümkün değildir. İlgili program için izin verilmeyen ekstra fonksiyonlar seçilemez.

### Diğer seçeneklerin seçilmesi

Bir gecikmeli başlatma süresi seçebilir ya da makinenin ayarlarını değiştirebilirsiniz.

- *Diğer seçenekler* sensörlü tuşuna  $\square$  dokununuz.

Ekranda şu görüntülenir:



- İsteddiğiniz seçeneği seçiniz.

Ekran seçilen seçeneğin alt menüsüne geçer.

Bazı programlarda gecikmeli başlatma mümkün değildir.

## 5. Deterjan ekleme

Çamaşır makinesi size deterjan eklemeye yönelik farklı olanaklar sunar.

### Deterjan çekmecesini

Çamaşır makinesinde kullanıma uygun tüm deterjanları kullanabilirsiniz.

### Deterjan dozajı

Deterjan üreticisinin dozaj önerilerini dikkate alınız.

Aşırı dozaj köpük oluşumunun artmasına yol açar.

Aşırı dozajdan kaçınınız.

Dozaj şunlara bağlıdır:

- çamaşır miktarı
- çamaşırın kirlilik derecesi
- su sertlik derecesi,

Sertlik derecesi aralığı	Toplam sertlik derecesi [mmol/l]	Alman sertlik derecesi °dH
yumuşak (I)	0-1,5	0-8,4
orta (II)	1,5-2,5	8,4-14
sert (III)	2,5 üstü	14 üstü

Suyun sertlik derecesini bilmiyorsanız, yerel su idaresinden bilgi alınız.

### Deterjanın doldurulması

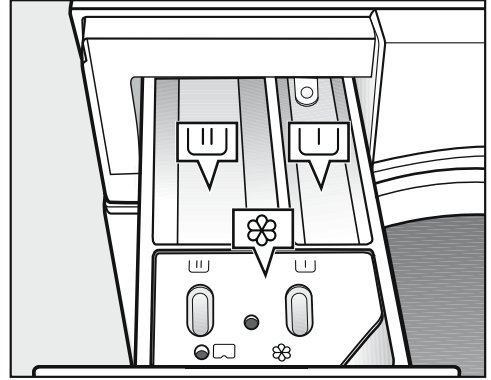

- Deterjan çekmecesini açınız ve deterjanı bölmelere doldurunuz.

- U Ön yıkama için deterjan (önerilen toplam deterjan miktarının dağılımı:  $\frac{1}{3}$  U bölmesine ve  $\frac{2}{3}$  U bölmesine)
- U Ana yıkama için deterjan
- ⊗ Yumuşatıcı, sentetik kola veya sıvı kola

Dezenfeksiyon programlarında, ön yıkama seçilmediyse U ve U bölmelerine ana yıkama deterjanı doldurulabilir.

## 5. Deterjan ekleme

### Yumuşatıcı, sentetik kola ve sıvı kolanın ayrı olarak uygulanması

- Ekstra durulama programını seçiniz.
- Gerekiyorsa sıkma devrini düzeltiniz.

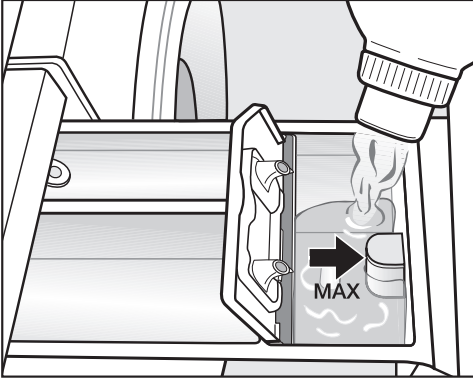

- Yumuşatıcı, sentetik kola ve sıvı kolayı  bölümüne doldurunuz. **Maksimum doldurma seviyesini dikkate alınız.**

- *Start/Stop* tuşuna dokununuz.

Doldurulan ürün son durulama işlemiyle alınıp yıkama kabine verilir. Yıkama programının sonunda  bölümünde bir miktar su kalır.

### Boya çıkarıcılar ve boyalar

⚠ Boya çıkarıcı sonucunda hasar. Boya çıkarıcılar çamaşır makinesi içinde korozyona yol açabilir. Çamaşır makinesinde boya çıkarıcı kullanmayınız.

Kumaş boyalarının çamaşır makinesinde kullanıma uygun olması gerekir. Üreticinin uygulama talimatlarını mutlaka dikkate alınız.

### Harici dozaj

Çamaşır makinesi harici deterjan dozaj sistemlerine bağlantıya yönelik olarak donatılmıştır. Harici dozaj için bir dönüştürme kiti gereklidir. Bu kit Miele bayii veya yetkili servisi tarafından takılmalıdır.

## 6. Programın başlatılması - Program sonu

### Programın başlatılması

Sensörlü *Start/Stop* tuşu yanıp sönme-ye başladığında, program başlatılabilir.

- Sensörlü *Start/Stop* tuşuna dokununuz.

Kapak kilitlenir (🔒 sembolü) ve yıkama programı başlar.

Bir gecikmeli başlatma süresi seçilmiş-se, bu süre ekranda görüntülenir.

Gecikmeli başlatma süresi sona erdiğin-de veya program başladıktan hemen sonra ekranda program süresi görüntü-lenir. Ayrıca, program akışı ekranda an-laşılır bir şekilde gösterilir.

**Faydalı bilgi:** Sensörlü **i** tuşuna doku-nursanız, ayarlanmış olan sıcaklığı, sık-ma devrini ve Ekstra fonksiyonları gö-rüntüleyebilirsiniz.

### Program sonu

Kırışık önleme evresinde kapak kilitli ka-lır. Ancak kapak kilidi istenildiğinde *Start/Stop* tuşuyla kaldırılabilir.

### Çamaşırların çıkarılması

- Kapağı çekerek açınız.
- Çamaşırları çıkarınız.

Kazandan çıkarılmayan çamaşırlar bir sonraki yıkamada çekebilir veya diğer çamaşırları boyayabilir. Çamaşırların hepsini kazandan çıkarı-nız.

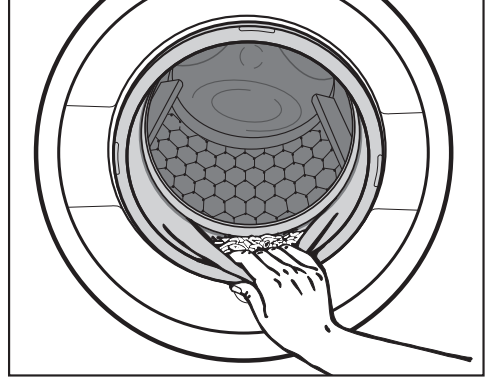

- Kazan kapağındaki körük lastiğin için-de yabancı bir madde olup olmadığını kontrol ediniz.

**Faydalı bilgi:** Kazanın kuruyabilmesi için kapağı bir miktar aralık bırakınız.





- Çamaşır makinesinin gücünü **⓪** tuşu ile kapatınız.

**Faydalı bilgi:** Deterjan çekmecesini ku-ruması için bir miktar aralık bırakınız.



Gecikmeli başlatma özelliği ile programın ne kadar süre sonra başlayacağını veya programın sona erme saatini seçebilirsiniz (bkz. “İşletmecisi seviyesi - Gecikmeli başlatma”).

## Gecikmeli başlatma seçimi

- *Diğer seçenekler*  sensörlü tuşuna dokununuz.
- Bitiş saati , Başlatma saati  veya Başlatma süresi:  seçeneğini seçiniz.
- $\wedge$  ve  $\vee$  sensörlü tuşları ile saat ve dakika değerini ayarlayınız ve bunu OK sensörlü tuşu ile onaylayınız.

Dakika girişi bir sonraki tam çeyrek saate atlar ve 15 dakikalık adımlarla ayarlanabilir.

## Gecikmeli başlatma süresinin başlatılması

- *Start/Stop* tuşuna dokununuz.

Kapak kilitletir ve ekranda programın başlatılmasına kadar kalan süre görüntülenir.

## Gecikmeli başlatma süresinin iptal edilmesi veya değiştirilmesi

- Sensörlü *Start/Stop* tuşuna dokununuz.

Ekranda şu görüntülenir:



- Sensörlü *Programı hemen başlat* tuşuna dokununuz.

Yıkama programı hemen başlar.

ya da













- Sensörlü *Programı iptal et* tuşuna dokununuz.

Program iptal edilir, *Start/Stop* tuşu yapıp sönmeye başlar.

# Program tablosu

## Mop programları









- Ana yıkamadan önce bir ön sıkma\* ve ön durulama gerçekleştirilir.

 <b>Mop 60 °C</b> <span style="float: right;"><b>maksimum 6,0 kg</b></span>		
Çamaşır	Pamuklu, karışım dokuma veya mikrofiber moplara	
Faydalı bilgi	Uygun özel deterjan kullanınız.	
1400 dev./ dk.	Ekstralar: 2. Ön durulama  , Mikrofiber 	Durulama sayısı: 2-5*
 <b>Mop + 40 °C ila 90 °C</b> <span style="float: right;"><b>maksimum 6,0 kg</b></span>		
Çamaşır	Pamuklu, karışım dokuma veya mikrofiber moplara	
Faydalı bilgi	- Uygun özel deterjan kullanınız. - Önceden ayarlı sıcaklık değiştirilebilir.*	
1400 dev./ dk.	Ekstralar: 2. Ön durulama  , Mikrofiber 	Durulama sayısı: 2-5*
 <b>Termal dezenfeksiyon 85°C/15 dk.</b> <span style="float: right;"><b>maksimum 6,0 kg</b></span>		
Çamaşır	Pamuklu, karışım dokuma veya mikrofiber moplara	
Faydalı bilgi	- Başka dezenfeksiyon işlemleri seçilebilir.* - Ağartıcı toz deterjan kullanınız.	
1400 dev./ dk.	Ekstralar: 2. Ön durulama  , Mikrofiber 	Durulama sayısı: 3-6*
 <b>Kemo-Term. Dezenfeksiyon 60°C / 20 dk.</b> <span style="float: right;"><b>maksimum 6,0 kg</b></span>		
Çamaşır	Pamuklu, karışım dokuma veya mikrofiber moplara	
Faydalı bilgi	- Başka dezenfeksiyon işlemleri seçilebilir.* - Uygun özel deterjan kullanınız. Dezenfeksiyona ilişkin ülkeye özel şartları dikkate alınız.	
1400 dev./ dk.	Ekstralar: 2. Ön durulama  , Mikrofiber 	Durulama sayısı: 3-6*

\* Ayarlar işletmecisi seviyesinden değiştirilebilir.



## Bezler programları

- Ana yıkamadan önce bir ön durulama gerçekleştirilir.

 <b>Bezler 60 °C</b> <span style="float: right;"><b>maksimum 3,0 kg</b></span>		
Çamaşır	Pamuklu, karışım dokuma veya mikrofiber temizlik bezler	
Faydalı bilgi	Uygun özel deterjan kullanınız.	
1400 dev./ dk.	Ekstralar: Ön yıkama 	Durulama sayısı: 2-5*
 <b>Bezler + 40 °C ila 90 °C</b> <span style="float: right;"><b>maksimum 3,0 kg</b></span>		
Çamaşır	Pamuklu, karışım dokuma veya mikrofiber temizlik bezler	
Faydalı bilgi	- Uygun özel deterjan kullanınız. - Önceden ayarlı sıcaklık değiştirilebilir.*	
1400 dev./ dk.	Ekstralar: Ön yıkama 	Durulama sayısı: 2-5*
 <b>Termal dezenfeksiyon 85°C/15 dk.</b> <span style="float: right;"><b>maksimum 3,0 kg</b></span>		
Çamaşır	Pamuklu, karışım dokuma veya mikrofiber temizlik bezler	
Faydalı bilgi	Uygun özel deterjan kullanınız.	
1400 dev./ dk.	Ekstralar: Ön yıkama 	Durulama sayısı: 3-6*
 <b>Kemo-Term. Dezenfeksiyon 70°C/10 dk.</b> <span style="float: right;"><b>maksimum 3,0 kg</b></span>		
Çamaşır	Pamuklu, karışım dokuma veya mikrofiber temizlik bezler	
Faydalı bilgi	- Başka dezenfeksiyon işlemleri seçilebilir.* - Uygun özel deterjan kullanınız. Dezenfeksiyona ilişkin ülkeye özel şartları dikkate alınız.	
1400 dev./ dk.	Ekstralar: Ön yıkama 	Durulama sayısı: 3-6*

\* Ayarlar işletmeci seviyesinden değiştirilebilir.

## Program tablosu

<b>Pamuklu PRO 60 °C</b>		<b>maksimum 6,0 kg</b>
Çamaşır	Karışık kumaştan (%50 pamuklu ve %50 polyester) tekstil ürünleri	
Faydalı bilgi	- Normal kirlilikte pamuklu veya pamuklu/sentetik karışımı kumaştan profesyonel tekstil ürünleri, ör. iş kıyafetleri için bilhassa ekonomik yıkama programı.	
1400 dev./dk.	Ekstralar: Ön yıkama 	Durulama sayısı: 2
<b>Pedler 40 °C</b>		<b>maksimum 1,0 kg</b>
Çamaşır	Mikrofiber zemin cilalama pedleri veya parlatma diskleri	
Faydalı bilgi	- Ana yıkamadan önce bir ön durulama gerçekleştirilir. - Uygun özel deterjan kullanınız.	
1400 dev./dk.	Ekstralar: 2. Ön yıkama 	Durulama sayısı: 3



## Program paketleri

Farklı program paketleri seçebilirsiniz. Program paketlerinden seçilen programlar *Diğer programlar* listesinde gösterilir.

## Standart

<b>Yeni Mop 60°C ila 90°C</b>		<b>maksimum 6,0 kg</b>
Çamaşır	Pamuklu, karışım dokuma veya mikrofiber moplara	
Faydalı bilgi	- Yeni moplaraın yıkanmasına yöneliktir. Üretim artıkları dokumadan temizlenir. Mopun silme sırasında su tutuculuğu artar. - Standart deterjan veya renkli çamaşır deterjanı kullanınız. - Yumuşatıcı kullanmayınız.	
1400 dev./dk.	Ekstralar: Mikrofiber 	Durulama sayısı: 2









## Program tablosu

<b>Perdeler soğuk ila 40 °C</b>		<b>maksimum 2,0 kg</b>
Çamaşır	Üreticisi tarafından makinede yıkanabilir olduğu belirtilen perdeler	
Faydalı bilgi	- Ana yıkamadan önce bir ön durulama gerçekleştirilir. - Kırışmaya yatkın perdelerde sıkma işlemini iptal ediniz.	
600 dev./dk.	Ekstralar: Ön yıkama 	Durulama sayısı: 3
<b>Ekstra Durulama</b>		<b>maksimum 6,0 kg</b>
Çamaşır	Sadece durulanması ve sıkılması gereken çamaşırlar	
Faydalı bilgi	- Deterjan kalıntılarını gidermek için. - Çamaşırlardan kaba kirlerin giderilmesi için. - Ayarlanan devir sayısına dikkat ediniz.	
1400 dev./ dk.		Durulama sayısı: 2
<b>Boşaltma/Sıkma</b>		<b>maksimum 6,0 kg</b>
Faydalı bilgi	Ayarlanan devir sayısına dikkat ediniz.	
1400 dev./ dk.		
<b>Makine temizliği 70 °C</b>		<b>Çamaşırsız</b>
	Yıkama suyu haznesinin ve su tahliye sisteminin temizliği için kullanılır. -  bölümüne standart bir deterjan doldurunuz. - Dezenfeksiyon programlarının sık kullanılması halinde <i>Makine temizliği</i> programını düzenli olarak kullanınız.	

# Program tablosu

## Mop hazırlığı (kullanıma hazır)

- Moplar tek bir işlemde yıkanır ve yeniden kullanım için işlenir.
- Ana yıkamadan önce bir ön sıkma\* ve ön durulama gerçekleştirilir.
- Dezenfeksiyon sırasında yumuşatıcı haznesi üzerinden su girişi olmaz.

Mop + rtu 60 °C		maksimum 6,0 kg
Çamaşır	Pamuklu, karışım dokuma veya mikrofiber moplar	
Faydalı bilgi	İşlem maddesini yumuşatıcı bölmesi üzerinden veya harici olarak ekleyin.	
0-60 sn.	Ekstralar: 2. Ön durulama  , Mikrofiber 	Durulama sayısı: 2-5*
Mop+ ve rtu 40 °C ila 90 °C		maksimum 6,0 kg
Çamaşır	Pamuklu, karışım dokuma veya mikrofiber moplar	
Faydalı bilgi	İşlem maddesini yumuşatıcı bölmesi üzerinden veya harici olarak ekleyin.	
0-60 sn.	Ekstralar: 2. Ön durulama  , Mikrofiber 	Durulama sayısı: 2-5*
Mop dezenfeksiyon + rtu 85 °C		maksimum 6,0 kg
Çamaşır	Pamuklu, karışım dokuma veya mikrofiber moplar	
Faydalı bilgi	- Başka dezenfeksiyon işlemleri seçilebilir.* - Ağartıcı toz deterjan kullanınız.	
0-60 sn.	Ekstralar: 2. Ön durulama  , Mikrofiber 	Durulama sayısı: 3-6*
Mop dezenfeksiyon + rtu 70 °C		maksimum 6,0 kg
Çamaşır	Pamuklu, karışım dokuma veya mikrofiber moplar	
Faydalı bilgi	- Başka dezenfeksiyon işlemleri seçilebilir.* - Uygun özel deterjan kullanınız. Dezenfeksiyona ilişkin ülkeye özel şartları dikkate alınız.	
0-60 sn.	Ekstralar: 2. Ön durulama  , Mikrofiber 	Durulama sayısı: 3-6*

## Program tablosu





Mop rtu		maksimum 6,0 kg
Çamaşır	Pamuklu, karışım dokuma veya mikrofiber moplar	
Faydalı bilgi	- Temiz mopların sonradan işlemde geçirilmesi. - İşlem maddesini yumuşatıcı bölümü üzerinden veya harici olarak besleyin.	
0-60 sn.		Durulama sayısı: 1

\* Ayarlar işletmecisi seviyesinden değiştirilebilir.

## Program tablosu

### Bezler hazırlık (kullanıma hazır)

- Bezler tek bir işlemde yıkanır ve yeniden kullanım için işlenir.
- Ana yıkamadan önce bir ön durulama gerçekleştirilir.
- Dezenfeksiyon sırasında yumuşatıcı haznesi üzerinden su girişi olmaz.

Bezler + rtu 60 °C		maksimum 3,0 kg
Çamaşır	Pamuklu, karışım dokuma veya mikrofiber bezler	
Faydalı bilgi	İşlem maddesini yumuşatıcı bölmesi üzerinden veya harici olarak ekleyin.	
0-60 sn.	Ekstralar: Ön yıkama 	Durulama sayısı: 2-5*
Bezler+ve rtu 40 °C ila 90 °C		maksimum 3,0 kg
Çamaşır	Pamuklu, karışım dokuma veya mikrofiber temizlik bezler	
Faydalı bilgi	İşlem maddesini yumuşatıcı bölmesi üzerinden veya harici olarak ekleyin.	
0-60 sn.	Ekstralar: Ön yıkama 	Durulama sayısı: 2-5*
Bezler dezenfeksiyon + rtu 85 °C		maksimum 3,0 kg
Çamaşır	Pamuklu, karışım dokuma veya mikrofiber temizlik bezler	
Faydalı bilgi	- Başka dezenfeksiyon işlemleri seçilebilir.* - Uygun özel deterjan kullanınız.	
0-60 sn.	Ekstralar: Ön yıkama 	Durulama sayısı: 3-6*
Bezler dezenfeksiyon + rtu 70 °C		maksimum 3,0 kg
Çamaşır	Pamuklu, karışım dokuma veya mikrofiber temizlik bezleri	
Faydalı bilgi	- Başka dezenfeksiyon işlemleri seçilebilir.* - Uygun özel deterjan kullanınız. Dezenfeksiyona ilişkin ülkeye özel şartları dikkate alınız.	
0-60 sn.	Ekstralar: Ön yıkama 	Durulama sayısı: 3-6*



## Program tablosu



Bezler rtu		maksimum 3,0 kg
Çamaşır	Pamuklu, karışım dokuma veya mikrofiber temizlik bezler	
Faydalı bilgi	- Temiz bezlerin sonradan işlemde geçirilmesi. - İşlem maddesini yumuşatıcı bölümü üzerinden veya harici olarak besleyin.	
0-60 sn.	Ekstralar: Ön yıkama U	Durulama sayısı: 1

\* Ayarlar işletmecisi seviyesinden değiştirilebilir.

# Program tablosu

## Kullanıma hazır





- Son işlemin ardından kalan nem sensörlü ı-ı tuşuyla seçilir.

<b>Mop + rtu ı-ı 40 °C ila 90 °C</b>		<b>maksimum 6,0 kg</b>
Çamaşır	Pamuklu, karışım dokuma veya mikrofiber moplar	
Faydalı bilgi	<ul style="list-style-type: none"><li>- Moplara tek bir işlemde içinde yıkanır ve yeniden kullanım için işlenir.</li><li>- Ana yıkamadan önce bir ön sıkma* ve ön durulama gerçekleştirilir.</li><li>- İşlem maddesini yumuşatıcı bölmesi üzerinden veya harici olarak besleyin.</li></ul>	
ı-ıııı	Ekstralar: Ön durulama  , Mikrofiber 	Durulama sayısı: 2-5*
<b>Mop rtu ı-ı soğuk</b>		<b>maksimum 6,0 kg</b>
Çamaşır	Pamuklu, karışım dokuma veya mikrofiber moplara	
Faydalı bilgi	<ul style="list-style-type: none"><li>- Temiz moplara sonradan işlemde geçirilmesi.</li><li>- İşlem maddesini yumuşatıcı bölmesi üzerinden veya harici olarak besleyin.</li></ul>	
ı-ıııı		Durulama sayısı: 1

\* Ayarlar işletmeci seviyesinden değiştirilebilir.

## Program tablosu

### İş tekstilleri

<b>Yağ Özel 60 °C ila 90 °C</b>		<b>maksimum 6,0 kg</b>
Çamaşır	Pamuklu veya karışık kumaştan iş tulumu, önlüğü, bone, temizlik bezleri	
Faydalı bilgi	- Güçlü kirlerde ön yıkamayı etkinleştiriniz. - Sıvı deterjan kullanınız.	
1400 dev./ dk.	Ekstralar: Ön yıkama 	Durulama sayısı: 3
<b>Toz/Un Özel 40 °C ila 90 °C</b>		<b>maksimum 6,0 kg</b>
Çamaşır	Toz ve unla kirlenmiş, pamuklu veya karışık kumaştan iş kıyafetleri, örtü ve temizlik bezleri	
Faydalı bilgi	- Otomatik Ön durulama ile kaba kirler uzaklaştırılır. Çok kirli çamaşırlarda ikinci bir ön durulama seçilmelidir. - İnatçı kirlerde Ön yıkama seçimi yapınız.	
1400 dev./ dk.	Ekstralar: Ön yıkama  , Ön durulama 	Durulama sayısı: 3
<b>Yoğun Yıkama 60 °C ila 90 °C</b>		<b>maksimum 6,0 kg</b>
Çamaşır	Pamuklu, keten veya karışık kumaştan çok kirli iş kıyafetleri	
Faydalı bilgi	Su seviyesi yükseltilebilir bilhassa iyi bir yıkama ve durulama etkisi elde edilir.	
1400 dev./ dk.	Ekstralar: Ön yıkama 	Durulama sayısı: 2

# Program tablosu

## Temel programlar

<b>Beyazlar 90 °C</b>		<b>maksimum 6,0 kg</b>
Çamaşır	Pamuklu, keten veya karışık kumaştan tekstil ürünleri	
Öneri	Ek bir ön yıkama programlanabilir.*	
1400 dev./dk.	Ekstralar: Ön yıkama 	Durulama sayısı: 1-5*
<b>Renkliler 30 °C ila 60 °C</b>		<b>maksimum 6,0 kg</b>
Çamaşır	Pamuklu, keten veya karışık kumaştan tekstil ürünleri	
Öneri	- Koyu renk çamaşırları renkli çamaşır deterjanı veya sıvı deterjan ile yıkayınız. - Ek bir ön yıkama programlanabilir.*	
1400 dev./dk.	Ekstralar: Ön yıkama 	Durulama sayısı: 1-5*
<b>Bakımı kolay 30 °C ila 60 °C</b>		<b>maksimum 3,0 kg</b>
Çamaşır	Sentetik veya karışık kumaştan ya da bakımı kolay pamuklu çamaşırlar	
Faydalı bilgi	- Kırışmaya yatkın çamaşırlarda son sıkma devrini düşürünüz. - Ek bir ön yıkama programlanabilir.*	
1200 dev./dk.	Ekstralar: Ön yıkama 	Durulama sayısı: 2-4*
<b>Ekspres 20 °C ila 60 °C</b>		<b>maksimum 3,0 kg</b>
Çamaşır	Çok az giyilmiş veya çok az kirli pamuklu tekstil ürünleri	
1400 dev./dk.	Ekstralar: Durulama + 	Durulama sayısı: 1
<b>Narin Perdeler soğuk ila 40 °C</b>		<b>maksimum 2,0 kg</b>
Çamaşır	Üreticisi tarafından makinede yıkanabilir olduğu belirtilen perdeler	
Faydalı bilgi	Kırışmaya yatkın perdelerde sıkma işlemini iptal ediniz.	
600 dev./dk.	Ekstralar: Ön yıkama  , Durulama + 	Durulama sayısı: 2

\* Ayarlar işletmeci seviyesinden değiştirilebilir.

Yıkama programlarını Ekstra fonksiyonlar yardımıyla tamamlayabilirsiniz.

Her ekstra fonksiyonun her bir programda seçilmesi mümkün değildir. Program için izin verilmeyen ekstra fonksiyonlar sunulmaz.

## Ekstralar seçimi

Bazı programlarda bir Ekstra fonksiyon doğrudan ana menüde sunulur.

- İstedığınız Ekstra fonksiyonun sensörlü tuşuna dokunduğunuzda, Ekstra etkinleşir

Bazı programlarda Ekstra fonksiyonlar *Ekstralar* alt menüsünden seçilir.

- Sensörlü *Ekstralar*  tuşuna dokununuz.
- Bir veya birden fazla Ekstra seçiniz.

## Ön yıkama

Çok kirli çamaşırlar için ön yıkama eklenebilir. Kaba kirler çözülür ve ana yıkama öncesinde giderilir.

## Ön durulama

Çamaşırlar ana yıkama öncesinde toz, kum gibi büyük miktarda kirin giderilmesi için durulanır.

## Durulama +

Bilhassa iyi bir durulama sonucu için ek bir durulama işlemi etkinleştirilebilir.

## Mikrofiber

Mikrofiber moplara ana yıkamanın sonunda hassas bir şekilde soğutulur.

# Program akışındaki özellikler

## Sıkma

### Son sıkma devri

Program seçimi sırasında ekranda daima ilgili yıkama programı için azami sıkma devri görüntülenir.

Son sıkma devrinin düşürülmesi mümkündür.

Bununla birlikte, program tablosunda verilen azami devir sayısından daha yüksek bir devir sayısı seçilemez.

### Ara sıkma



Çamaşırlar ana yıkamanın ardından ve durulama aralarında sıkılır. Son sıkma devri düşürüldüğünde ara sıkma devirleri de düşürülür.

### Ara sıkma ve son sıkma işlemi seçimlerinin iptal edilmesi

■ *Sıkma devri 0* program ayarını seçiniz.

Son durulama işleminden sonra su dışarı pompalanır ve kırışik önleme fonksiyonu etkinleştirilir.

## Mop ve Bezler programlarında sıkma

Moplar ve bezlerin işlemde geçirildiği programlarda yıkanan malzemelerde, kalan nem programın ardından ya sensörlü *Sıkma süresi*  ya da sensörlü *Kalan nem*  tuşuyla belirlenebilir. Belirlenmiş olan sıkma devirleri değiştirilebilir (bkz. “İşletmecisi seviyesi” bölümü).

## Kırışik önleme

Program sona erdikten sonra kazan, kırışik oluşumunu önlemek üzere 30 dakika kadar daha hareket eder. Çamaşır makinesinin kapağını istediğiniz anda açabilirsiniz.

Bazı programlarda, program sona erdikten sonra kırışik önleme gerçekleştirilmez.

## Programın değiştirilmesi

Program başladıktan sonra programı değiştirmek mümkün değildir.

Başka bir program seçebilmek için başlatılmış olan programı iptal etmeniz gerekir.

Program seçim düğmesi döndürüldüğünde, ekranda Program değiştirme mümkün değil görüntülenir. Program seçim düğmesi eski konumuna getirildiğinde bu metin silinir.

## Programın iptal edilmesi

Bir yıkama programını, program başladıktan sonra istediğiniz anda iptal edebilirsiniz.

Dezenfeksiyon programları sadece bir PIN kodu ile iptal edilebilir.

- *Start/Stop* tuşuna dokununuz.
- Programı iptal et ögesini seçiniz.

Çamaşır makinesi kazandaki suyu dışarı pompalar. Program iptal edilmiştir. Kapağı kilidi kaldırılır.

- Kapağı çekerek açınız.
- Çamaşırını çıkarınız.

Başka bir program seçmek isterseniz:

- Kapağı kapatınız.
- İsteddiğiniz programı seçiniz.
- Gerekirse deterjan çekmecesine deterjan doldurunuz.
- *Start/Stop* tuşuna dokununuz.

Yeni program başlatılır.

## Elektrik kesintisinden sonra çamaşır makinesinin gücünün açılması

Çamaşır makinesinin gücü yıkama sırasında ① tuşu ile kapatılırsa, program durdurulur.

- Çamaşır makinesinin gücünü ① tuşu ile tekrar açınız.
- Ekrandaki bildirim dikkate alınız:
- *Start/Stop* tuşuna dokununuz.

Çamaşır makinesinin gücü elektrik kesintisi dolayısıyla kapandığında, program durdurulur.

- Elektrikler geri geldiğinde ekrandaki bildirim *OK* ile onaylayınız.
- *Start/Stop* tuşuna dokununuz.

Programa devam edilir.

## Program akışının değiştirilmesi

### Çamaşır ekleme/çıkarma

Program başladıktan sonraki ilk birkaç dakika içerisinde çamaşır eklenebilir veya çıkarılabilir.

- *Start/Stop* tuşuna dokununuz.

Ekranında şu görüntülenir:



- Sensörlü Çamaşır ekleme tuşuna dokununuz.

Yıkama programı durdurulur ve kapak kilidi kaldırılır.

- Kapağı çekerek açınız.
- Çamaşır ilave ediniz veya istediğiniz çamaşırları çıkarınız.
- Kapağı kapatınız.
- *Start/Stop* tuşuna dokununuz.

Yıkama programına kaldığı yerden devam edilir.

Çamaşır makinesi program başladıktan sonra çamaşır miktarının değiştiğini algılayamaz.

Bu nedenle çamaşır makineniz, çamaşır eklenmesi veya çıkarılması sonucunda kazan tam kapasite doluymuş gibi yıkamayı sürdürür.

Kazan içindeki sıcaklık 55 °C'den yüksek ise kapı kilitli kalır. Kapak kilidi ancak sıcaklık 55 °C'nin altına indiğinde kaldırılır.

### Şu durumlarda kapak açılmaz:

- yıkama suyu sıcaklığı 55°C'nin üzerinde ise.



⚠ Şebeke gerilimi sonucu elektrik çarpması tehlikesi.

Bakım ve temizlik çalışmaları sadece gerilimsiz cihazda gerçekleştirilmelidir.

Çamaşır makinesini elektrik şebekesinden ayırınız.

### Makine gövdesinin ve panelin temizliği

⚠ Temizlik ürünleri sonucu hasar. Çözücü içeren temizlik ürünleri, aşındırıcı ürünler, cam ve çok amaçlı temizlik ürünleri plastik yüzeylere ve diğer parçalara zarar verebilir. Bu temizlik ürünlerinin hiçbirini kullanmayınız.

⚠ İçeri nüfuz eden su sonucu hasar.

Su jetinin basıncı sonucunda çamaşır makinesinin içine su girip bileşenlere zarar verebilir.

Çamaşır makinesine su püskürtmeyiniz.

- Makinenin gövdesini ve panelini hafif bir temizlik ürünü veya sabunlu suyla siliniz ve yumuşak bir bezle kurulayınız.
- Cihazın kazan gibi paslanmaz çelik parçalarını uygun bir paslanmaz çelik temizlik ürünü ile temizleyiniz.

### Deterjan çekmecesinin temizlenmesi

Düşük sıcaklık ve sıvı deterjan kullanımı deterjan çekmecesinde bakteri üremesine sebep olabilir.

- Hijyen amacıyla deterjan çekmecesinin her tarafını düzenli olarak temizleyiniz.

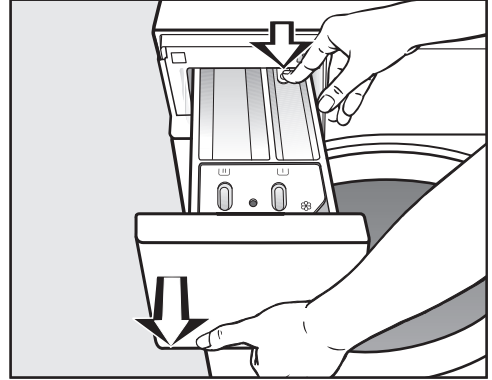

- Deterjan çekmecesini çekebildiğiniz kadar öne doğru çekiniz, serbest bırakma düğmesine bastırınız ve deterjan çekmecesini çıkartınız.
- Deterjan çekmecesini sıcak su ile temizleyiniz.

# Temizlik ve bakım

## Sifon ve kanal temizliđi

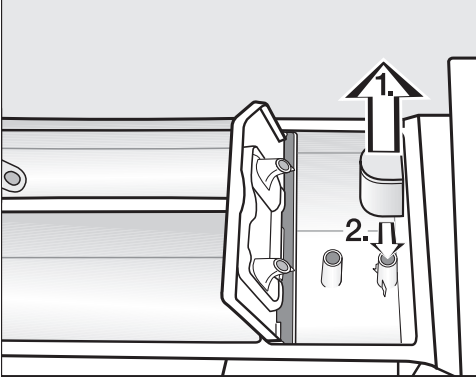

- Sifonu ⌘ bölmesinden çekerek çıkarınız. Sifonu akan sıcak suyun altında yıkayınız. Sifonun takıldığı boruyu da temizleyiniz.
- Sifonu geri takınız.

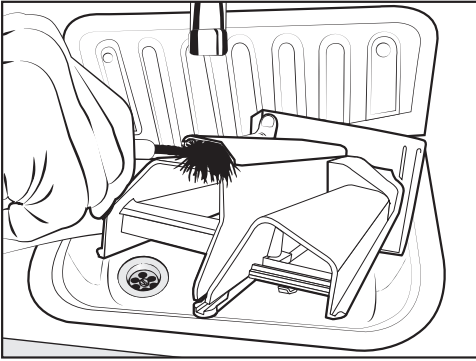

- Yumuşatıcı kanalını sıcak su ve bir fırça yardımı ile temizleyiniz.

## Deterjan çekmecesinin yuvasının temizliđi

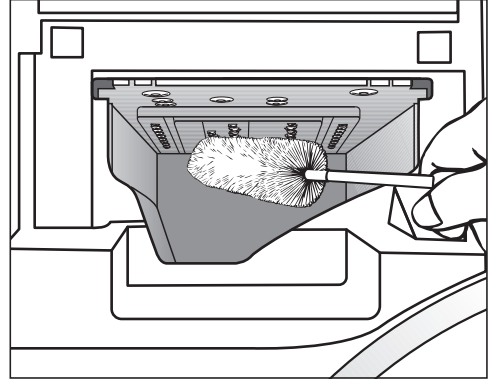

- Deterjan çekmecesinin yuvasındaki su kanallarının içinde biriken deterjan ve kireç artıklarını bir şişe fırçası yardımıyla temizleyiniz.
- Deterjan çekmecesini tekrar takınız.

**Faydalı bilgi:** Deterjan çekmecesini kuruması için bir miktar aralık bırakınız.

### Kazan, yıkama suyu haznesi ve su tahliye sisteminin temizlenmesi

Gerekirse kazan, yıkama suyu haznesi ve su tahliye sisteminin temizlenmesi mümkündür.

- *Makine temizliği* programını başlatınız.
- Deterjan çekmecesinin  bölmesine toz deterjan koyunuz.
- Programın sonunda kazanın içini kontrol ediniz ve kalan kaba kirleri alınız.

Dezenfeksiyon programlarının sık kullanılması halinde *Makine temizliği* programını düzenli olarak kullanınız.

### Su girişindeki süzgecin temizlenmesi

Su giriş valfinin korunması için çamaşır makinesinde bir süzgeç bulunur. Bu süzgeci yaklaşık olarak her 6 ayda bir kontrol ediniz. Suların sık sık kesilmesi durumunda bu süre daha kısa olabilir.

### Su giriş hortumundaki süzgecin temizlenmesi

- Su musluğunu kapatınız.
- Su giriş hortumunu musluktan sökünüz.

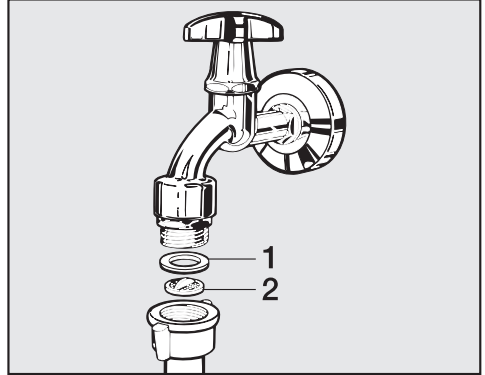

- Kauçuk contayı (1) yerinden çıkartınız.
- Plastik süzgecin kulağını (2) bir pense ile kavrayıp, çekip çıkarınız.
- Plastik süzgeci temizleyiniz.
- Süzgeci yerine tekrar takmak için işlemleri tersten uygulayınız.

Vidalı bağlantıdan su sızmasına dikkat ediniz.

Vidalı bağlantıyı sıkınız.

## Temizlik ve bakım

### Su giriş valfinin giriş bağlantı parçasındaki süzgecin temizlenmesi.

- Plastik somunu bir pense yardımıyla dikkatle çevirerek giriş bağlantısından sökünüz.

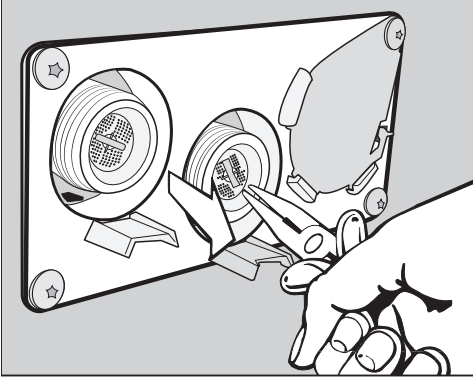

- Süzgeci bir pense veya kargaburun yardımıyla çıkarınız ve temizleyiniz. Süzgeci yerine tekrar takmak için işlemleri tersten uygulayınız.

Kir süzgecini temizliğin ardından tekrar yerine takınız.

Günlük kullanım sırasında ortaya çıkabilecek arıza ve hataların çoğunu kendiniz giderebilirsiniz. Çoğu durumda yetkili servisi çağırarak zorunda kalmayacağınızdan zaman ve masraftan tasarruf edersiniz.





Aşağıdaki tablolar size arıza ve hataları bulmakta ve gidermekte yardımcı olacaktır.

### Hiçbir program başlatılmıyorsa?

Problem	Sebebe ve Çözüm
<b>Ekran karanlık ve sensörlü Start/Stop tuşu yanmıyor ya da yanıp sönmüyorsa?</b>	<p>Çamaşır makinesine elektrik gelmiyordur.</p> <ul style="list-style-type: none"><li>■ Çamaşır makinesinin gücünün açık olup olmadığını kontrol ediniz.</li><li>■ Çamaşır makinesinin elektrik bağlantısını kontrol ediniz.</li><li>■ Elektrik sigortasının atmış olup olmadığını kontrol ediniz.</li></ul> <p>Çamaşır makinesi enerji tasarrufu amacıyla otomatik olarak kapanmıştır.</p> <ul style="list-style-type: none"><li>■ Çamaşır makinesinin gücünü ① tuşu ile tekrar açınız.</li></ul>
<b>Ekran şü bildirim görüntüleniyorsa:</b> <b>i</b> Kapak kilitlemiyor. Yetkili servisi çağırın.?	<p>Kapak düzgün kapanmamıştır. Kapak kilidi kenetlenmemiştir.</p> <ul style="list-style-type: none"><li>■ Kapağı tekrar kapatınız.</li><li>■ Programı yeniden başlatınız.</li></ul> <p>Hata bildirimi tekrar görüntülenirse yetkili servisi çağırınız.</p>
<b>Sıkma programı seçildiğinde program başlamıyorsa?</b>	<p>İlk çalıştırma işlemi gerçekleştirilmemiştir.</p> <ul style="list-style-type: none"><li>■ İlk çalıştırma işlemi, aynı isimli bölümde açıkladığı şekilde gerçekleştiriniz.</li></ul>
<b>Ekran karanlık ve Start/Stop tuşu yavaş yavaş yanıp sönmüyorsa?</b>	<p>Enerji tasarrufu için ekran otomatik olarak kapanır.</p> <ul style="list-style-type: none"><li>■ Herhangi bir tuşa dokununuz. Ekran tekrar açılır.</li></ul>

# Ne Yapmalı, eğer...?

## Program iptali ve hata bildirimi

Problem	Sebeup ve Çözüm
 Su tahliyesinde hata.	Su çıkışı engellenmiş veya kısıtlanmış olabilir. ■ Yetkili servisi çağırınız.
 Su girişinde hata. Su musluğunu açın.	Su girişi engellenmiş veya kısıtlanmış olabilir. ■ Musluğun yeterli miktarda açılmış olup olmadığını kontrol ediniz. ■ Su giriş hortumunun bükülmüş olup olmadığını kontrol ediniz. Su basıncı çok düşüktür. ■ Düşük su basıncı ayarını etkinleştiriniz (bkz. "İşletme- ci seviyesi - Düşük su basıncı"). Su girişindeki süzgeç tıkanmıştır. ■ Süzgeci temizleyiniz (bkz. "Temizlik ve bakım - Su giriş süzgeci temizliği").
 Waterproof Su Koruma Sistemi reaksiyonu	Su koruma sistemi tepki vermiştir. ■ Su musluğunu kapatınız. ■ Yetkili servisi çağırınız.
 Dezenfeksiyon sıcaklığının altında kaldı	Dezenfeksiyon programı sırasında gerekli sıcaklığa ulaşılmamıştır. ■ Çamaşır makinesi dezenfeksiyonu düzgün bir şekilde <b>gerçekleştirmemiştir</b> . ■ Programı yeniden başlatınız.
 Hata F. İlk çalıştırma başarısız olursa yetkili servisi arayın	Bir arıza söz konusudur. ■ Çamaşır makinesinin elektrik bağlantısını kesiniz. ■ Çamaşır makinesinin elektrik bağlantısını tekrar yapmadan önce <b>en az 2 dakika</b> bekleyiniz. ■ Çamaşır makinesinin gücünü tekrar açınız. ■ Programı yeniden başlatınız. Hata bildirimi tekrar görüntülenirse yetkili servisi çağırınız.

### Ekranında bir hata bildirimini görüntüleniyorsa?<sup>1</sup>

Problem	Sebeup ve Çözüm
<b>i</b> Doz kabı boş.	Harici dozaj deterjan kaplarından biri boştur. ■ Deterjan kabını doldurunuz.
<b>i</b> Dozaj kabı 1 boş	Harici dozaj deterjan kabı 1 boştur. Bildirim kap 1 ila kap 6'ya ilişkin olabilir. ■ Deterjan kabını doldurunuz. ■ Kabin erken uyarı sayacını sıfırlayınız (bkz. "İşletme seviyesi - Erken uyarı sayacı")
<b>i</b> Sıcak su girişini kontrol edin	Sıcak su girişi engellenmiş veya kısıtlanmıştır. ■ Sıcak su musluğunun yeterli miktarda açılmış olup olmadığını kontrol ediniz. ■ Su giriş hortumunun bükülmüş olup olmadığını kontrol ediniz.
<b>i</b> Çamaşırlar iyi yıkılmadı. Makinenin düzlük ayarını yapın.	Son sıkma işleminde çok yüksek bir dengesizlik dolayısıyla ayarlanmış olan sıkma devrine ulaşamamıştır. ■ Çamaşır makinesinin tam dik durup durmadığını kontrol ediniz. ■ Çamaşırları tekrar sıkınız.
<b>i</b> Makine sızdırıyor	Çamaşır makinesi veya tahliye vanası sızdırıyor. ■ Su musluğunu kapatınız. ■ Yetkili servisi çağırınız.

<sup>1</sup> Bildirimler program sonunda ve çamaşır makinesi açılırken gösterilir ve sensörlü OK tuşu ile onaylanmalıdır.

## Ne Yapmalı, eğer...?

### Yıkama sonucu memnun edici değilse?

Problem	Sebeup ve Çözüm
<b>Çamaşırlar sıvı deterjan ile temizlenmiyorsa?</b>	<p>Sıvı deterjanlarda ağartıcı bulunmaz. Meyve, kahve ve çay lekelerinin çıkarılması her zaman mümkün olmaz.</p> <ul style="list-style-type: none"><li>■ Ağartıcı içeren toz deterjan kullanınız.</li><li>■ Leke çıkarıcıyı (U) gözüne ve sıvı deterjanı da dozaj topuna doldurunuz.</li><li>■ Sıvı deterjanı ve leke çıkarıcıyı çekmeceye asla bir arada koymayınız.</li></ul>
<b>Yıkamış koyu renk çamaşırların üzerinde beyaz renkte, deterjana benzer kalıntılar varsa?</b>	<p>Deterjan suyun yumuşatılmasına yönelik suda çözülmeyen bazı maddeler (zeolit) içermektedir. Bu maddeler çamaşırların üzerinde kalmıştır.</p> <ul style="list-style-type: none"><li>■ Çamaşırlar kuruduktan sonra bu kalıntıları bir fırça yardımıyla temizlemeyi deneyiniz.</li><li>■ Koyu renkli çamaşırları bundan böyle zeolit içermeyen bir çamaşır deterjanı ile yıkayınız. Sıvı deterjanlar genellikle zeolit içermez.</li></ul>
<b>Bilhassa yağlı kirleri olan tekstil ürünleri düz gün temizlenmiyorsa?</b>	<ul style="list-style-type: none"><li>■ Ön yıkamalı bir program seçiniz. Ön yıkamayı sıvı deterjan ile gerçekleştiriniz.</li><li>■ Ana yıkamada standart toz deterjan kullanmaya devam ediniz.</li></ul> <p>Çok kirli iş kıyafetleri için ana yıkamada özel ağır iş deterjanı kullanılması tavsiye edilir. Lütfen deterjan satıcısından bilgi alınız.</p>
<b>Yıkamış çamaşırların üzerine gri elastik kalıntılar (yağ parçacıkları) yapışıyor?</b>	<p>Deterjan dozajı çok düşüktür. Yıkanan çamaşırlar çok yağlıdır (yağ, merhem vb.).</p> <ul style="list-style-type: none"><li>■ Bu türden kirli çamaşırlarda ya daha fazla deterjan ya da sıvı deterjan kullanınız.</li><li>■ Bir sonraki çamaşırdan önce makineyi bir 60°C programında sıvı deterjan kullanarak çamaşırsız olarak çalıştırınız.</li></ul>



## Çamaşır makinesinde ortaya çıkan genel problemler

Problem	Sebeup ve Çözüm
<b>Sıkma işlemi sırasında çamaşır makinesi hareket ediyorsa?</b>	<p>Cihazın ayakları eşit ayarlanmamıştır ve kontra somunla sabitlenmemiştir.</p> <ul style="list-style-type: none"><li>■ Çamaşır makinesini sağlam duracak şekilde hizalayınız ve cihaz ayaklarının kontra somunlarını sıkınız.</li></ul>
<b>Deterjan çekmecesinde çok miktarda deterjan artığı kalıyorsa?</b>	<p>Suyun akış basıncı yeterli değildir.</p> <ul style="list-style-type: none"><li>■ Su girişindeki süzgeci temizleyiniz.</li></ul> <p>Toz deterjan yumuşatıcı ile karışırsa yapışkan bir hale gelebilir.</p> <ul style="list-style-type: none"><li>■ Deterjan çekmecesini temizleyiniz ve ardından önce deterjanı ve daha sonra yumuşatıcıyı doldurunuz.</li></ul>
<b>Yumuşatıcı haznedenden tam olarak alınamıyor veya ⌘ bölmesinde çok fazla su kalıyorsa?</b>	<p>Sifon yerine tam oturmamış veya tıkanmıştır.</p> <ul style="list-style-type: none"><li>■ Sifonu temizleyiniz, bkz. “Temizlik ve bakım - Deterjan çekmecesinin temizliği” bölümü.</li></ul>
<b>Ekranında yabancı bir lisan görülüyor?</b>	<p>Lisan ayarları değişmiştir.</p> <ul style="list-style-type: none"><li>■ Çamaşır makinesinin gücünü kapatıp tekrar açınız. Ekranında ayarlanmış olan işletmeci lisanı görüntülenir.</li></ul> <p>İşletmeci lisanı değişmiştir.</p> <ul style="list-style-type: none"><li>■ Her zamanki lisanı ayarlayınız (bkz. “İşletmeci seviyesi - Lisan”).</li></ul>
<b>Çamaşır makinesi çamaşırını her zamanki gibi sıkıyorsa? Çamaşırılar hala ıslaksa?</b>	<p>Son sıkma sırasında büyük bir dengesizlik ölçülmüş ve sıkma devir sayısı otomatik olarak düşürülmüştür.</p> <ul style="list-style-type: none"><li>■ Kazanda daha iyi bir dağılım elde etmek için küçük ve büyük çamaşırını daima bir arada kazana doldurunuz.</li></ul>
<b>Kazan duruyor; fakat program devam ediyorsa?</b>	<ul style="list-style-type: none"><li>■ ① tuşu ile çamaşır makinesinin gücünü kapatınız ve tekrar açınız.</li><li>■ Ekrandaki bildirim dikkate alınız.</li><li>■ <i>Start/Stop</i> tuşuna dokununuz.</li></ul> <p>Kazan dönmeye devam eder ve programa devam edilir.</p>

## Ne Yapmalı, eğer...?

### Kapak açılmıyorsa?

Problem	Sebeup ve Çözüm
<b>Yıkama işlemi sırasında kapağın açılması mümkün olmuyorsa?</b>	<p>Yıkama işlemi sırasında kapak kilitlenir.</p> <ul style="list-style-type: none"><li>■ Sensörlü <i>Start/Stop</i> tuşuna dokununuz.</li><li>■ Programı iptal et veya Çamaşır ekleme seçiniz.</li></ul> <p>Kapak kilidi kaldırılır ve artık kapağı çekerek açabilirsiniz.</p>
	<p>Kazandaki su seviyesi çok yüksektir.</p> <ul style="list-style-type: none"><li>■ Programı iptal ediniz. Çamaşır makinesi mevcut suyu dışarı pompalar.</li></ul>
<b>Programın sonunda veya program iptal edildikten sonra ekranda</b> ⬆️⬇️ Program iptal edildi <b>bildirimi gösteriliyorsa?</b>	<p>Haşlanmaları önlemek için yıkama suyu sıcaklığı 55 °C'nin üzerinde olduğu zaman kapak açılmaz.</p> <ul style="list-style-type: none"><li>■ Kazandaki sıcaklık düşene ve ekrandaki gösterge sönene kadar bekleyiniz.</li></ul>
<b>Ekranda</b> ⚠️Kapak kilidi bloke. Yetkili servisi çağırın. <b>bildirimi görünüleniyorsa?</b>	<p>Kapak kilidi bloke olmuştur.</p> <ul style="list-style-type: none"><li>■ Yetkili servisi çağırınız.</li></ul>

### Su çıkışı tıkanıldığında ve/veya elektrik kesintisinde kapağın açılması

⚠ Şebeke gerilimi sonucu elektrik çarpması tehlikesi.

Bakım ve temizlik çalışmaları sadece gerilimsiz cihazda gerçekleştirilmelidir.

Çamaşır makinesini elektrik şebekesinden ayırınız.

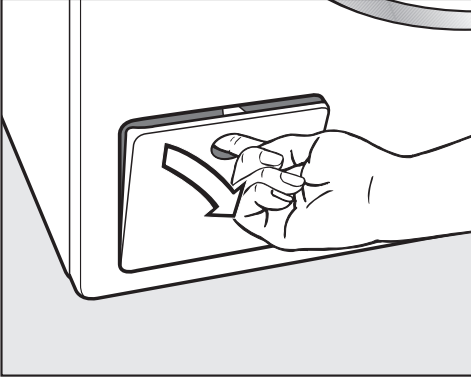

- Su tahliye sisteminin kapağını açınız.

### Tıkalı su çıkışı

Su çıkışı tıkanırsa, makinenin içinde çok miktarda (en fazla 30 l) su bulunabilir.

⚠ Sıcak yıkama suyu sonucu yanma tehlikesi.

Kısa bir süre önce yüksek sıcaklıklarda çamaşır yıkandıysa çıkan yıkama suyu sıcak olacaktır.

Yıkama suyunu dikkatli bir şekilde boşaltınız.

### Kazanın boşaltılması

#### ... Tahliye valfli modellerde

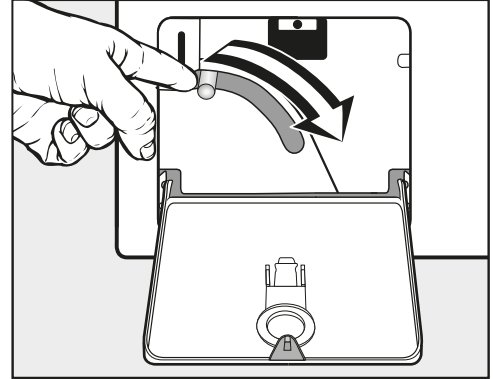

- Acil boşaltma mandalını aşağıya doğru bastırınız ve suyun akması duruncaya kadar bunu böyle tutunuz.

## Ne Yapmalı, eğer...?

### Kapağın açılması

⚠ Dönen kazan sonucu yaralanma tehlikesi.

Halen daha dönmekte olan kazana el sokulması halinde ciddi yaralanma tehlikesi oluşur.

Çamaşırları çıkarmadan önce kazanın tamamen durduğundan emin olunuz.

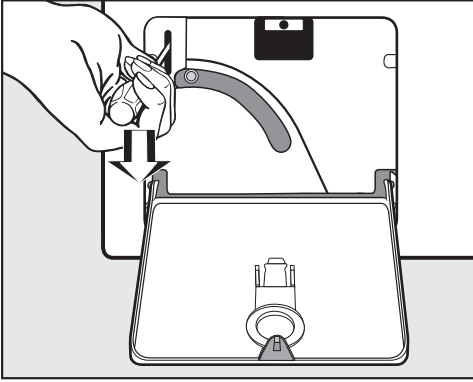

- Bir tornavida yardımıyla kapağın kilidini açınız.
- Kapağı çekerek açınız.

### Arızalarda iletişim

Kendi başınıza gidemediğiniz arızaları lütfen Miele bayiinize veya Miele yetkili servisine bildirin.

Miele yetkili servisinin telefon numarasını bu dokümanın sonunda bulabilirsiniz.

Yetkili servisin cihazın model ve seri numarasına ihtiyacı olacaktır. Her iki bilgiyi de tip etiketinde bulabilirsiniz.

Tip etiketi çamaşır makinesinin kapağı açıldığında kapak camının yukarısında görülür.

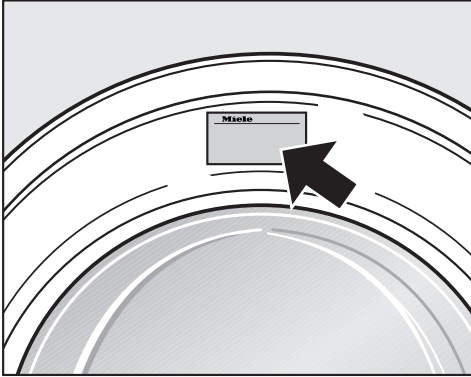

### Sonradan satın alınabilen aksesuarlar

Bu çamaşır makinesine yönelik aksesuarları Miele bayiinden veya Miele yetkili servisinden edinebilirsiniz.

# Kurulum

## Önden görünüm

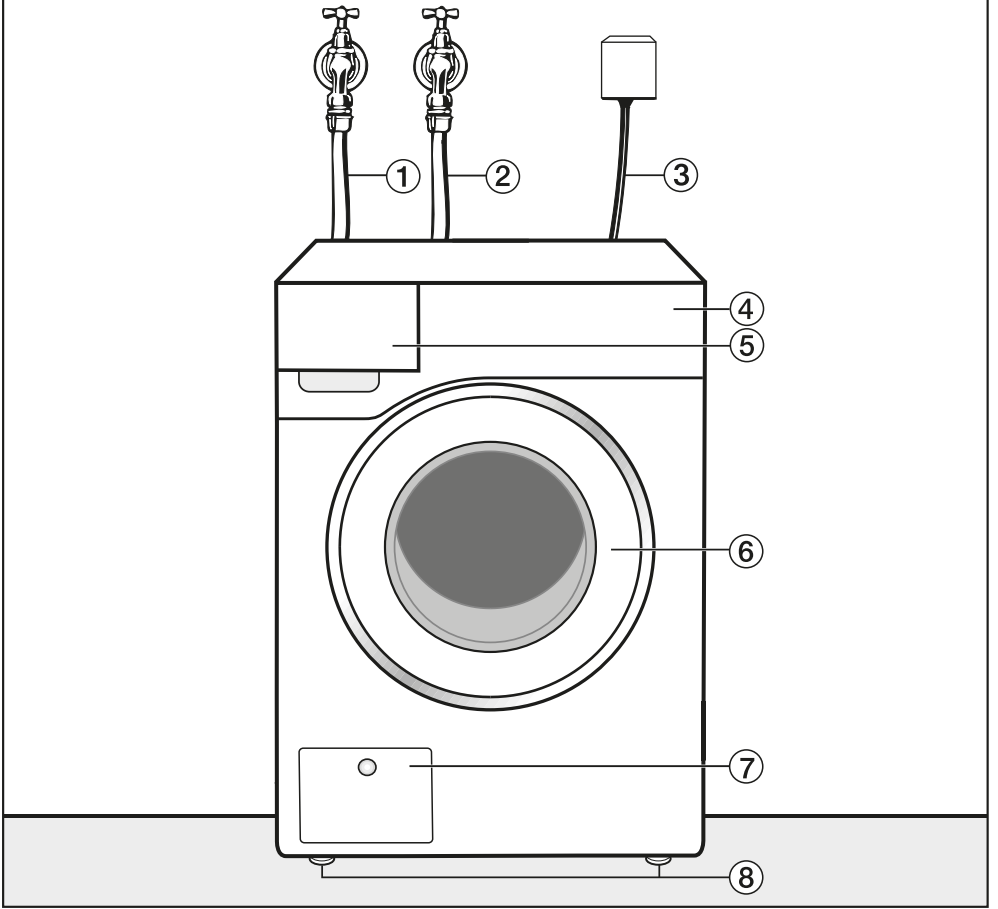

① Soğuk su giriş hortumu

② Sıcak su giriş hortumu

③ Elektrik bağlantısı

④ Kumanda paneli

⑤ Deterjan çekmecesini

⑥ Kapak

⑦ Su tahliye valfi ve acil kilit açma donanımı erişim kapağı

⑧ Yüksekliği ayarlanabilir ayaklar

## Arkadan görünüm

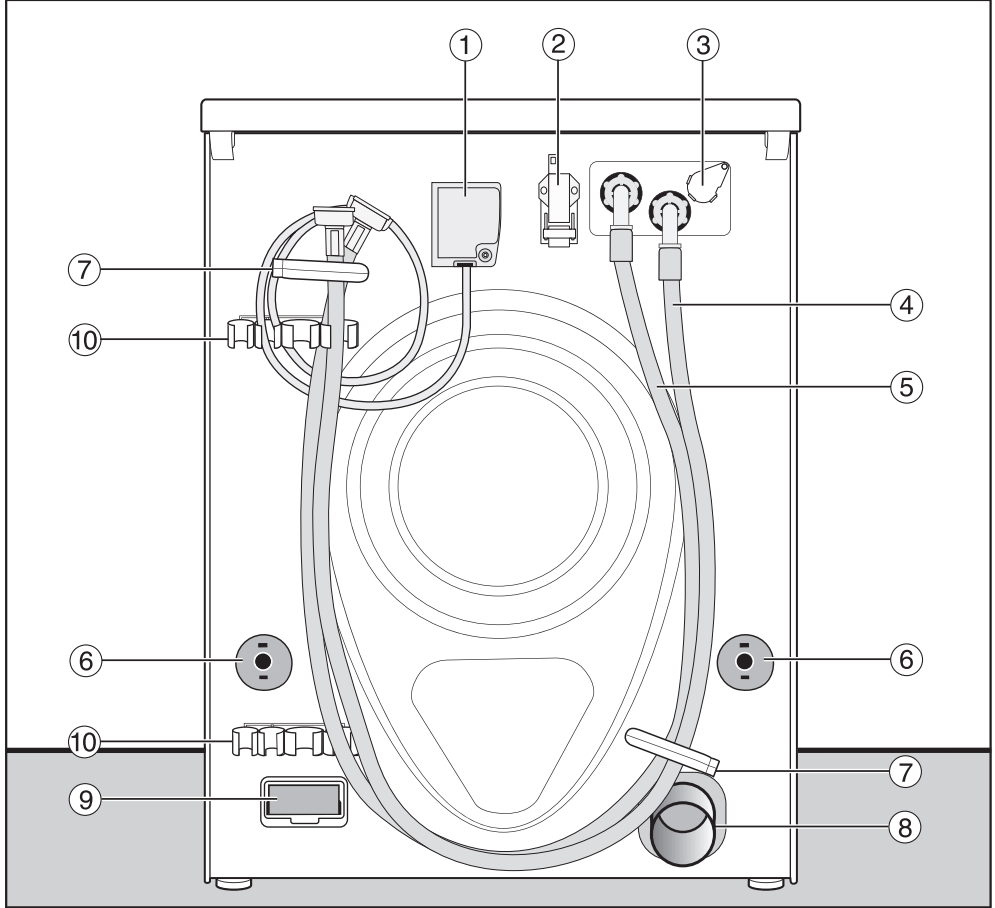

- |  |   |
|--|---|
| ① Elektrik bağlantısı                          | ⑦ Hortumlar için nakliye askıları           |
| ② Harici cihazlar ile iletişime yönelik arayüz | ⑧ Su tahliye borusu                         |
| ③ Harici dozaj bağlantı yeri                   | ⑨ Modül slotu (harici iletişim modülü için) |
| ④ Su giriş hortumu (soğuk su)                  | ⑩ Çıkarılan nakliye çubukları için askı     |
| ⑤ Su giriş hortumu (sıcak su), monte edildiyse |   |
| ⑥ Nakliye çubukları ve emniyet kapakları       |   |

# Kurulum

## Kurulum durumları

### Yandan görünüm

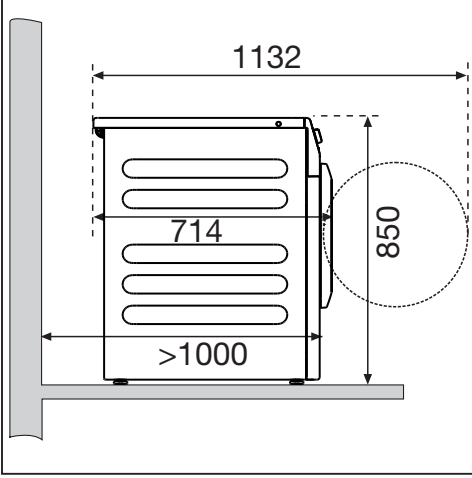

### Yıkama-Kurutma Sütunu

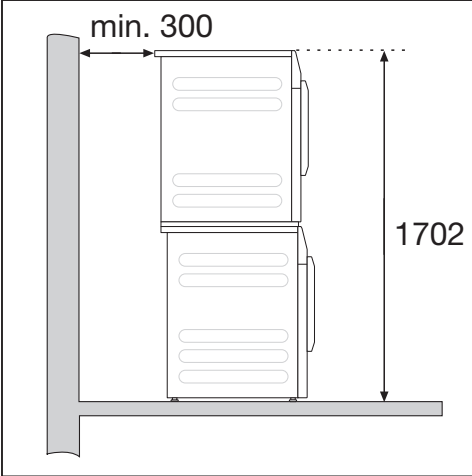

Çamaşır makinesi bir Miele kurutma makinesi ile üst üste yerleştirilerek Yıkama-Kurutma sütunu olarak kurulabilir. Bunun için bir bağlantı kiti (sonradan satın alınabilen aksesuar) gereklidir.

⚠️ Yıkama-kurutma sütununun bir Miele baza üzerine yerleştirilmesine müsaade edilmez.

### Baza üzerine yerleştirme

Çamaşır makinesi çelik bir baza (açık veya kapalı altlıklar, sonradan satın alınabilen Miele aksesuarı) veya beton bir baza üzerine kurulabilir.

⚠️ Emniyet altına alınmamış çamaşır makinesi sonucu yaralanma tehlikesi. Bir baza üzerine kurulum durumunda, çamaşır makinesinin sıkma sırasında bazadan düşmesi tehlikesi söz konusudur.

Çamaşır makinesini cihazla birlikte verilen tespit braketi ile emniyet altına alın.

### Kurulumla ilişkin bilgiler

Duvar mesafeleri, servis çalışmalarının kolaylaştırılmasına yönelik tavsiyelerdir. Kısıtlı kurulum yeri koşullarında makine duvara kadar itilebilir.

Çamaşır makinesi tezgah altına yerleştirilemez.

⚠️ Nüfuz eden nem sonucu hasar. Nem nüfuz etmesi sonucu elektrikli bileşenler zarar görebilir. Makineyi asla açık zemin giderleri veya açık atık su kanallarının hemen yanına veya doğrudan üstüne yerleştirmeyiniz.



## Çamaşır makinesinin kurulum yerine taşınması

⚠ Hatalı taşıma sonucu yaralanma tehlikesi.

Çamaşır makinesinin devrilmesi halinde yaralanabilirsiniz ve mal zararı meydana gelebilir.

Çamaşır makinesinin taşınması sırasında sağlam durmasına dikkat ediniz.

## Çamaşır makinesinin bir el arabası ile taşınması

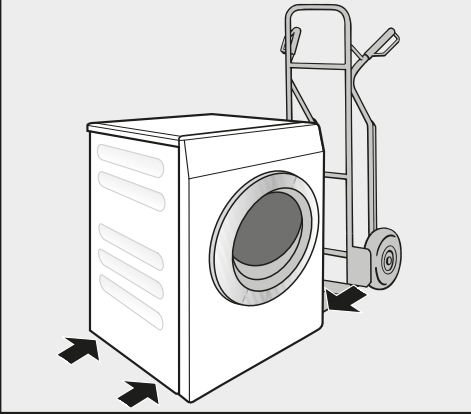

- Çamaşır makinesini bir el arabasıyla sadece sol veya sağ yan paneli üzerinde taşıyınız.

⚠ Hatalı nakliye sonucu hasar.

Çamaşır makinesinin arka ve ön paneli el arabasıyla taşınırken hasar görülebilir.

Çamaşır makinesinin bir el arabası üzerinde daima yan yatırarak taşıyınız.

## Çamaşır makinesinin kurulum yerine taşınması

Üst panel taşıma için tutma olanağı sunan çıkıntılara sahiptir.

⚠ Sıkı oturmamış üst panel sonucu yaralanma tehlikesi.

Üst panelin arka bağlantısı harici etkiler sonucu gevşeyebilir. Üst panel taşıma sırasında ayrılabilir.

Taşıma öncesinde üst panel çıkıntısının sıkı bir şekilde oturup oturmadığını kontrol ediniz.

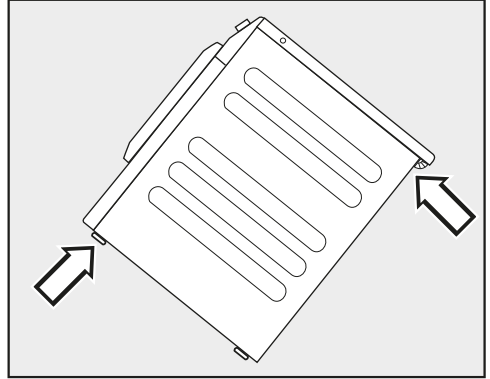

- Çamaşır makinesini ön ayaklardan ve üst panelin arka çıkıntısından tutarak taşıyınız.

# Kurulum

## Kurulum zemini

En uygun kurulum yüzeyi beton bir zemindir. Beton bir zemin, tahta döşemelerin veya “yumuşak” döşemelerin aksine sıkma işlemi sırasında ender olarak titreşime girer.

- Çamaşır makinesini tam olarak dik ve sağlam duracak şekilde yerleştiriniz.
- Sıkma işlemi sırasında sarsılmaması için çamaşır makinesini yumuşak bir zemin üzerine kurmayınız.

Tahta döşemeli bir zemin üzerine kurulum durumunda:

- Çamaşır makinesini bir kontrplak panel (asgari olarak 70 x 60 x 3 cm boyutlarında) üzerine yerleştiriniz. Bu paneli sadece döşeme tahtalarına değil mümkün olduğunca çok sayıda döşeme kirişine de vidalayınız.

**Faydalı bilgi:** Çamaşır makinesini odanın bir köşesine kurunuz. Köşelerde zemin stabilitesi en yüksek seviyededir.

## Nakliye çubuklarının çıkarılması

### Soldaki nakliye çubuğunun çıkarılması

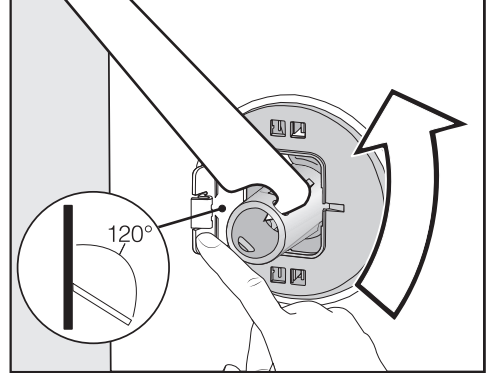

- Kapağı dışarı doğru bastırınız ve nakliye çubuğunu cihazla birlikte verilen somun anahtarını ile 90° çeviriniz.

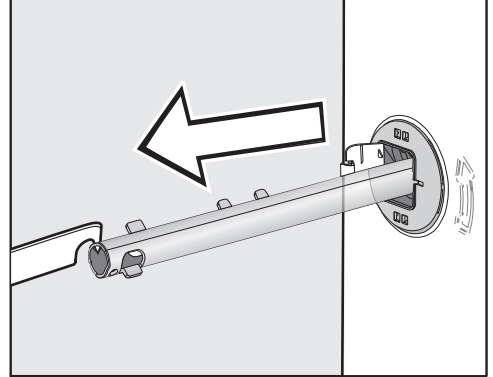

- Nakliye çubuğunu çekerek çıkarınız.

## Sağdaki nakliye çubuğunun çıkarılması

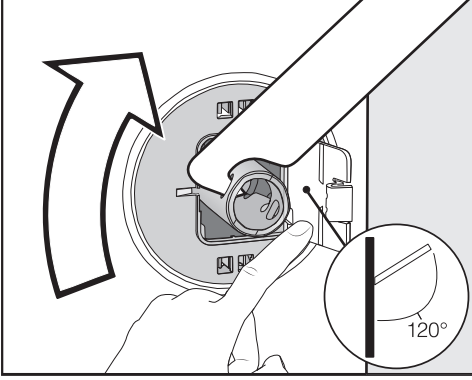

- Kapağı dışarı doğru bastırınız ve nakliye çubuğunu cihazla birlikte verilen somun anahtarı ile 90° çeviriniz.

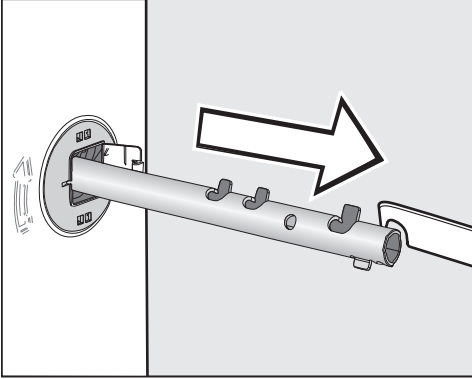

- Nakliye çubuğunu çekerek çıkarınız.

## Deliklerin kapatılması

⚠ Keskin kenarlar sonucu yaralanma tehlikesi.

Kapatılmamış deliklerin içine el sokulması durumunda yaralanma tehlikesi oluşur.

Çıkarılan nakliye çubuklarının deliklerini kapatınız.

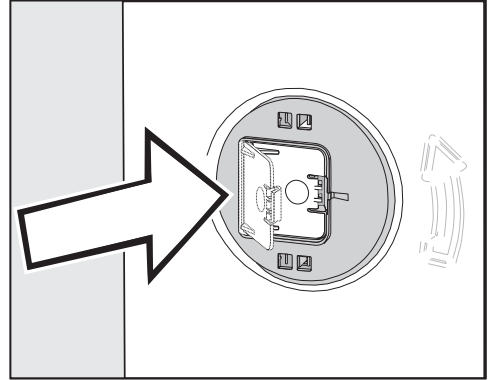

- Kapakları yerine oturana kadar sıkıca bastırınız.

# Kurulum

## Nakliye çubuklarının sabitlenmesi

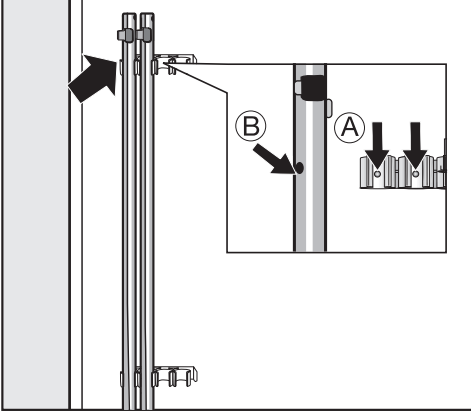

- Nakliye çubuklarını çamaşır makinesinin arka yüzüne sabitleyiniz.

**Faydalı bilgi:** Bunu yaparken deliklerin (B) pimlere (A) geçmesine dikkat ediniz.

⚠ Hatalı nakliye sonucu hasar.

Nakliye çubukları takılmadan taşınması çamaşır makinesine zarar verebilir.

Nakliye çubuklarını saklayınız. Çamaşır makinesini taşımadan önce (örneğin bir taşınma sırasında) nakliye çubuklarını tekrar takınız.

## Nakliye çubuklarının montajı

### Kapakların açılması

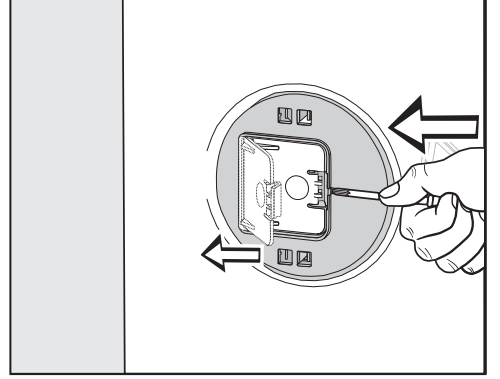

- Sivri bir nesneyle örneğin ince bir tornavida ile kenetleme kancasına bastırınız.

Kapak açılır.

### Nakliye çubuklarının monte edilmesi

- Montajı sökme işlemlerini ters sıradamada uygulayarak gerçekleştiriniz.

**Faydalı bilgi:** Kazanı hafifçe kaldırırsanız nakliye çubukları daha rahat sokulur.

## Çamaşır makinesinin hizalanması

Çamaşır makinesi, kusursuz çalışabilmesi için dik ve dört ayağı üzerinde sağlam bir şekilde yerleştirilmelidir.

Makine düzgün bir şekilde kurulmadığında, enerji ve su tüketimi artar ve makine gezinebilir.

### Ayağın dışarı doğru çevrilmesi ve sabitlenmesi

Çamaşır makinesi 4 vidalı ayağı vasıtasıyla hizalanır. Teslimat anında tüm ayaklar içeri doğru çevrilmiştir.

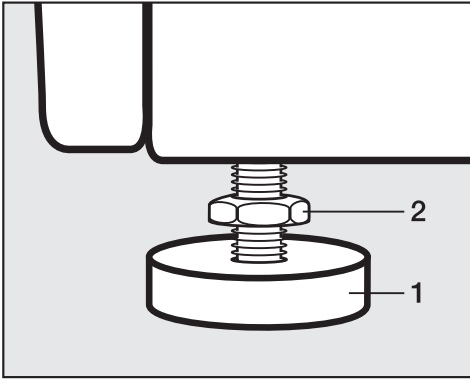

- Kontra somunu (2) bir somun anahtarı yardımıyla saat yönünde çevirerek gevşetiniz. Kontra somunu (2) ayakla (1) birlikte dışarı doğru çeviriniz.

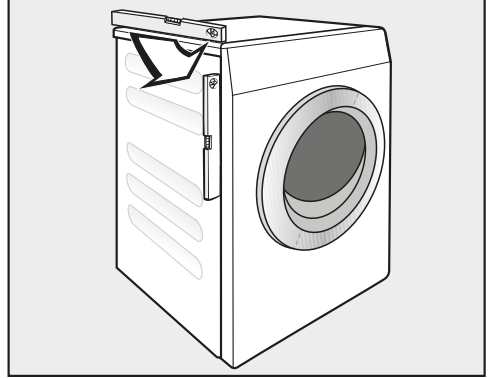

- Bir su terazisi ile çamaşır makinesinin dik durup durmadığını kontrol ediniz.
- Ayağı (1) bir boru anahtarı ile sıkıca tutunuz. Kontra somunu (2) somun anahtarıyla çevirerek gövdeye doğru iyice sıkınız.

⚠ Hatalı hizalanmış çamaşır makinesi sonucu hasar. Ayakların sabitlenmemesi durumunda çamaşır makinesinin gezinme tehlikesi söz konusudur. 4 kontra somunu da cihaz gövdesine doğru sıkınız. Hizalama sırasında açılmamış olan ayakları da kontrol ediniz.

# Kurulum

## Baza için tespit braketi

Tespit braketi, çalışması sırasında çamaşır makinesinin bazadan düşmesini önler.

Tespit braketi yardımıyla sabitleme, sadece beton bazalar için öngörülmüştür. Bazanın düz ve yatay olması gerekir. Bazanın tabanı, oluşacak fiziksel yüklerle karşı dayanıklı olmalıdır.

Montaj işlemine başlamadan önce bazanın asgari ölçülerde olduğunu kontrol ediniz.

Yükseklik:	6 cm
Genişlik:	60 cm
Derinlik:	65 cm

## Tespit brakentinin konumlandırılması

⚠ Keskin kenarlar sonucu yaralanma tehlikesi.

Tespit braketi keskin kenarlıdır. Keskin kenarlar nedeniyle bir yeriniz kesilebilir.

Tespit braketini dikkatle tutunuz.

Tespit braketini monte ederken eldiven takınız.

Ön cihaz ayakları en az 3 mm çıkıntı yapmalıdır. Çamaşır makinesi önceden hizalanmış olmalıdır (bkz. “Kurulum” – “Çamaşır makinesinin hizalanması” bölümü).

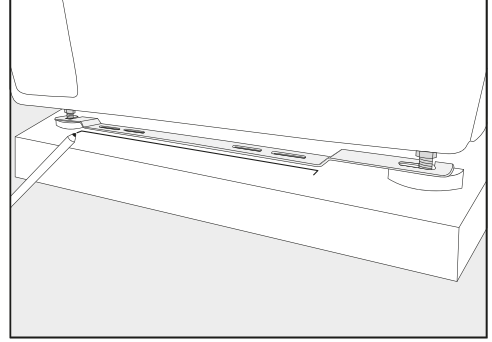

- Tespit braketini ön cihaz ayaklarına yerleştiriniz.
- Bir kalem ile tespit brakentinin ön kenarının konumunu işaretleyiniz.
- Tespit braketini cihaz ayaklarından alınız.
- Çamaşır makinesini, tespit braketini monte etmek için yeterli yer oluşturulacak şekilde dikkatle kaydırınız.

## Tespit braketinin monte edilmesi

- Tespit braketini, baza üzerindeki işaretlenen yere yerleştiriniz.
- Açılacak delikler için dışta kalan her iki uzun deliğin ortasını işaretleyiniz.
- Yaklaşık 55 mm derinliğinde 2 adet delik (8 mm) deliniz.
- Dübelleri deliklere takınız.

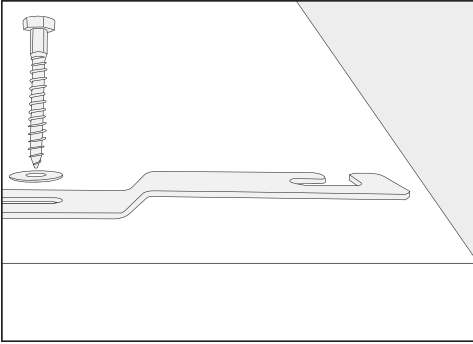

- Tespit braketini 6 köşeli vidalar ve rondelalar ile monte ediniz.

Tespit braketini yanlara doğru kaydırmak için vidaları henüz sıkmayınız.

## Çamaşır makinesinin tespit braketini ile sabitlenmesi

- Çamaşır makinesini geriye doğru, monte edilmiş olan tespit braketine kadar kaydırınız.

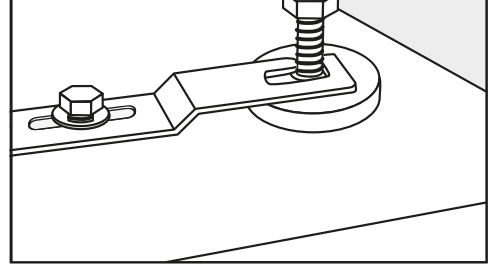

- Cihaz ayaklarını, ayak ile kontra somunlar arasından tespit braketinin açıklıklarına geçiriniz.
- Tespit braketini kaydırabildiğiniz kadar sağa tarafa doğru kaydırınız.
- Bir somun anahtarı ile 6 köşeli vidaları sıkınız.

Çamaşır makinesi tespit braketinde sabitlenmiştir.

# Kurulum

---

## Harici kumanda donanımları

Harici kumanda donanımlarının bağlantısı için (ör. ödeme üniteleri, dozaj sistemleri veya azami yük kumandası) “XCI-Box” aksesuarı gereklidir.

## Ödeme sistemi

Çamaşır makinesi bir ödeme ünitesi (sonradan satın alınabilen aksesuar) ile donatılabilir.

Bunun için gerekli program değişikliği sadece yetkili servis veya Miele bayii tarafından gerçekleştirilmelidir.

Ödeme ünitesinde biriken bozuk paraları ve jetonları düzenli olarak alınız. Aksi takdirde ödeme ünitesi tıkanır.



## Su bağlantısı

### Soğuk su bağlantısı

Çamaşır makinesi geçerli DIN standartlarına uygun olarak üretildiğinden dolayı, geri akış önleyici bir tertibat olmaksızın şebeke suyu tesisatına bağlanabilir.

Su akış basıncı en az 100 kPa olmalı ve 1.000 kPa seviyesini aşmamalıdır. Basıncın 1.000 kPa'dan daha yüksek olması durumunda, bir basınç düşürücü valf takılmalıdır.

Bağlantı için 3/4" rakorlu bir su musluğuna gerek vardır. Bu türden bir musluğun bulunmaması halinde, çamaşır makinesi şebeke suyu hattına sadece yetkili bir tesisatçı tarafından bağlanmalıdır.

Vidalı bağlantı su basıncına tabidir. Bu sebeple su musluğunu yavaşça açarak bağlantının sızdırıp sızdırmadığını kontrol ediniz. Gerekirse conta'nın ve vidalı bağlantının düzgün oturmasını sağlayınız.

Soğuk su giriş hortumu sıcak su bağlantısına uygun değildir!

### Soğuk suyla işleme geçiş

Çamaşır makinesi sıcak suya bağlanmadığında, *Ana yıkama suyu*, *Ön yıkama suyu* ve *Durulama suyu* ayarları için Soğuk öğesi seçilmelidir (bkz. "İşletme seviyesi").

- Sıcak su hortumunu sökünüz.
- Cihazla birlikte verilen kör tıpayı takınız.

## Bakım

Hortumu sadece, 7.000 kPa basınca dayanıklı orijinal Miele hortum ile değiştiriniz.

Su giriş valflerinin korunması için su giriş hortumunun serbest ucunda bir süzgeç ve makineye bağlantı ucunda da bir süzgeç bulunur. Kir süzgeci çıkarılmamalıdır.

### Aksesuar-Uzatma hortumu

Aksesuar olarak 2,5 veya 4,0 metre uzunluğunda uzatma hortumları Miele yetkili servislerinden satın alınabilir.

# Kurulum

## Sıcak su bağlantısı\*

Sıcak suyun sıcaklığı 70 °C'yi geçmemelidir.

Sıcak suyla işletim sırasında enerji tüketiminin mümkün olduğunca düşük olması için, çamaşır makinesini sıcak su sirkülasyon devresine bağlayınız. Sıcak su üretene giden münferit borular, sürekli kullanılmadıklarında boruda bulunan suyun soğumasına yol açarlar. Bu durumda yıkama suyunun ısıtılması için daha fazla enerji harcanması gerekir.

Sıcak su bağlantısı için soğuk su bağlantısıyla aynı koşullar geçerlidir.

Su giriş hortumu (sıcak - kırmızı çizgili) su musluğuna bağlanır.

Çamaşır makinesinin sadece bir sıcak su borusuna bağlanması mümkün değildir.

\* bazı cihaz modellerinde sıcak su hortumu takılı değildir.

## Sıcak suyla işleme geçiş

Çamaşır makinesinin sıcak suya bağlanması gerektiğinde, *Ana yıkama suyu*, *Ön yıkama suyu* ve *Durulama suyu* ayarları için *Sıcak öğesi* seçilmelidir (bkz. "İşletme seviyesi").

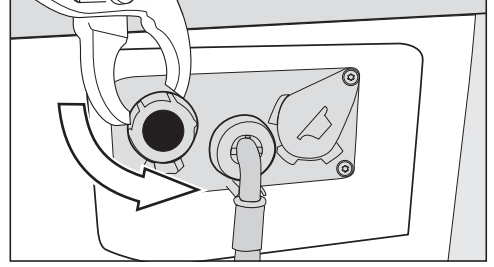

- Sıcak su vanasından kör tıpayı çıkarınız.
- Sıcak su hortumunu takınız.

## Su tahliyesi

### Tahliye valfi

Cihaz motorla çalışan bir tahliye valfi üzerinden boşaltılır. Piyasadan edinilebilir bir DN 70 bağlantı ucu üzerinden kurulum yerinde tesis edilmesi gereken bir zemin giderine (koku sifonlu oluk) bağlantı yapılabilir.

## Elektrik bağlantısı

Bu açıklama fişli ve fişsiz çamaşır makineleri için geçerlidir.

Fişli çamaşır makineleri için:

- Çamaşır makinesi bağlantıya hazırdır.
- Çamaşır makinesini elektrik şebekesinden ayırabilmek için prizin her daim erişilebilir olması sağlanmalıdır.

 Yanlış şebeke gerilimi sonucu hasar.

Anma gücü ve sigorta bilgileri tip etiketinde verilmiştir.

Tip etiketindeki bilgileri elektrik şebekesi verileri ile karşılaştırınız.

Bağlantı sadece geçerli yönetmeliklere veya ulusal ve yerel gerekliliklere uygun olarak gerçekleştirilmiş sabit bir elektrik tesisatına yapılmalıdır.

Güvenlik sebebiyle, bir tehlike (örneğin: aşırı ısınma sonucu yangın tehlikesi) yaratmaması için uzatma kablosu ve çoklu priz kullanılmamalıdır.

Sabit bir bağlantı öngörüldüyse, kurulum yerinde tüm kutuplar için bir yalıtım tertibatı mevcut olmalıdır. Yalıtım tertibatı olarak en az 3 mm'lik kontak açıklığı olan anahtarlar kullanılmalıdır. Buna kaçak akım devre kesiciler, sigortalar ve kontaktörler (IEC/EN 60947) dahildir. Bu bağlantı sadece bir elektrik teknisyeni tarafından gerçekleştirilmelidir.

Fişli bağlantıya veya yalıtım tertibatına erişim her daim mümkün olmalıdır.

 Şebeke gerilimi sonucu elektrik çarpması tehlikesi.

Çamaşır makinesi elektrik şebekesinden yalıtıldığında, yalıtım yeri yanlışlıkla tekrar devreye alınmaya karşı emniyet altına alınmalıdır.

Bunun için yalıtım donanımının kilitlenebilir olmasını ve yalıtım yerinin her daim gözetim altında olmasını sağlınız.

Bağlantının tesis edilmesi, sistemde yapılacak değişiklikler ve koruyucu iletken kontrolü ile doğru sigortanın belirlenmesi sadece geçerli yönetmelikleri ve elektrik tedarik firmasının özel şartlarını bilen sertifikalı bir elektrik ustası ya da uzman bir elektrik teknisyeni tarafından gerçekleştirilmelidir.

Cihazın başka bir gerilim türüne dönüştürülmesi gerekiyorsa, devre şemasındaki dönüştürme bilgileri dikkate alınmalıdır. Dönüştürme işlemi sadece yetkili bayi veya Miele Servisi tarafından gerçekleştirilmelidir.

## Teknik veriler

Yükseklik	850 mm
Genişlik	596 mm
Genişlik (paslanmak çelik üst panelli cihazlar için)	605 mm
Derinlik	714 mm
Kapak açık durumda derinlik	1132 mm
Ağırlık	yakl. 100 kg
İşletim sırasında azami zemin yükü	3000 Newton
Doldurma kapasitesi	6,0 kg kuru çamaşır
Besleme gerilimi	bkz. cihaz arka yüzündeki tip etiketi
Bağlı yük	bkz. cihaz arka yüzündeki tip etiketi
Sigorta	bkz. cihaz arka yüzündeki tip etiketi
EN ISO 11204/11203 uyarınca A değerlendirilmeli Emisyon Ses Seviyesi $L_{pA}$	< 70 dB re 20 $\mu$ Pa
Asgari su akış basıncı	100 kPa (1 bar)
Azami su akış basıncı	1.000 kPa (10 bar)
Su giriş hortumu uzunluğu	1,55 m
Güç kablosu uzunluğu	1,80 m
Ürün güvenliğine ilişkin uygulanan standartlar	EN 50571, EN 60335
Verilen test işaretleri	bkz. Tip etiketi
Wi-Fi modülünün frekans bandı	2,4000 GHz–2,4835 GHz
Wi-Fi modülünün azami iletim gücü	< 100 mW

### Uygunluk Beyanı

Miele, bu amařır makinesinin 2014/53/AB Direktifine uygun olduđunu beyan eder. AB Uygunluk Beyanı'nın tam metni ařađıdaki internet adreslerinden birinden edinelebilir:

- [www.miele.com.tr](http://www.miele.com.tr) adresinde Ürünler/Karřıdan İndirmeler sayfasından
- [www.miele.com.tr/domestic/bilgi-talebi-385.htm](http://www.miele.com.tr/domestic/bilgi-talebi-385.htm) adresindeki Servis, Bilgi talebi sayfasından ürün adı veya seri numarası girilerek

# İşletmeci seviyesi

İşletmeci seviyesindeki, ayarları içeren menü yetkisiz erişime karşı kilitlenmiştir. Menü bir kod girilerek açılır.

## Kodla giriş

İşletmeci seviyesi bir kod ile açılmalıdır.

Kod fabrika ayarı **000**.



## Kodun değiştirilmesi

İşletmeci seviyesine giriş kodunu çamaşır makinesini yetkisiz erişime karşı korumak için değiştirebilirsiniz.

Daha sonra kodun unutulması halinde, yetkili servis bilgilendirilmelidir. Yetkili servisin kodu sıfırlaması gerekir.

Yeni kodu not ediniz ve güvenli bir yerde muhafaza ediniz.

## İşletmeci seviyesinin açılması

- Program seçim düğmesini örneğin *Mop 60 °C* programına çeviriniz.
- Sensörlü *Diğer seçenekler*  tuşuna dokununuz.
- Sensörlü *İşletmeci seviyesi*  tuşuna dokununuz.

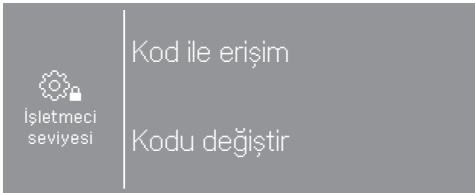

- Kod ile erişim öğesini seçiniz.

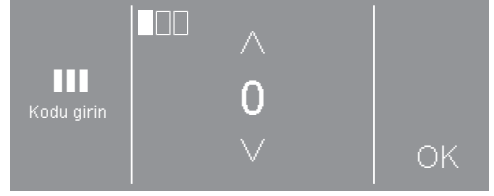

- Rakamları teker teker giriniz ve her seferinde OK ile onaylayınız.

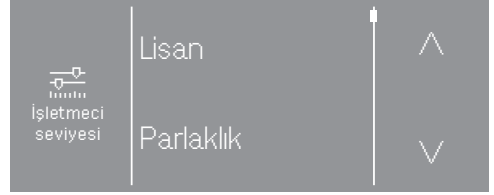

- İsteddiğiniz ayarı seçiniz.

Bazı ayarlar sadece XCI-Box üzerinden harici cihazlar bağlandığında görülür.

## İşletmeci seviyesinden çıkış

- Sensörlü  tuşuna dokununuz veya çamaşır makinesinin gücünü kapatınız.

## Lisan

Ekran bilgileri farklı lisanlarda görüntülenebilir. Lisan alt menüsü vasıtasıyla sabit ayarlı işletmeci lisanını değiştirebilirsiniz.

Devam etmekte olan bir program için işletmeci lisanı sensörlü  tuşuyla değiştirilebilir.

## Parlaklık

Ekran parlaklığı onluk adımlarla %10 ile %100 arasında bir değere ayarlanabilir.

Fabrika ayarı: %70

## Güncel saat

Saat formatının seçilmesinin ardından güncel saat ayarlanabilir.

## Saat formatı

- 24 saat (fabrika ayarı)
- 12 saat
- Saat kapalı

## Ayarla

- Güncel saat ayarlanabilir.

## Son sinyali seviyesi

Program sonu sinyalinin ses seviyesi değiştirilebilir.

Ayar 7 kademedede gerçekleşir ve ayrıca sinyal sesinin kapatılması da mümkündür.

Fabrika ayarı: kapalı

## Tuş sesi seviyesi

Sensörlü tuşlara dokunulduğunda duyulan sinyal sesinin seviyesi değiştirilebilir.

Ayar 7 kademedede gerçekleşir ve ayrıca sinyal sesinin kapatılması da mümkündür.

Fabrika ayarı: normal

## Karşılama tonu seviyesi

Çamaşır makinesinin gücü açıldığında duyulan karşılama sinyalinin ses seviyesi değiştirilebilir.

Ayar 7 kademedede gerçekleşir ve ayrıca sinyal sesinin kapatılması da mümkündür.

Fabrika ayarı: normal

## Hata sinyali

Arıza durumunda duyulan sinyal sesi açılabilir veya kapatılabilir.

Fabrika ayarı: kapalı

## Hafıza

Çamaşır makinesi, program başladıktan sonra programın son seçilen ayarlarını (sıcaklık, devir sayısı ve bazı seçenekler) kaydeder.

Aynı program yeniden seçildiğinde kaydedilen ayarlar ekranda gösterilir.

Fabrika ayarı: kapalı

# İşletmeci seviyesi

## Kırışik önleme

Kırışik önleme fonksiyonu program sonra erdikten sonra kırışik oluşumunu azaltır.

Program bittikten sonra kazan, en fazla 30 dakika daha dönmeye devam eder. Çamaşır makinesinin kapağını istediğiniz anda açabilirsiniz.

Fabrika ayarı: açık

## Yıkama suyu soğutma

Yıkama suyunu soğutmak için ana yıkama işleminin sonunda kazana ilave su alınır.

Yıkama suyunun soğutulması 70°C üstü sıcaklık ayarında program seçildiğinde gerçekleştirilir.

Aşağıdaki durumlarda yıkama suyu soğutma fonksiyonu etkinleştirilmelidir:

- su boşaltma hortumu lavaboya veya gidere veriliyorsa, haşlanmaları önlemek için.
- gider boruları DIN 1986 standardına uygun olmayan binalarda.

Fabrika ayarı: açık

## "Gösterge" kapanış tarzı

Enerji tasarrufu amacıyla ekran karartılır ve *Start/Stop* tuşu yavaş yavaş yanıp söner.

Bu ayarın değiştirilmesi enerji tüketiminin artmasına yol açar.

- etkisiz  
Ekran açık kalır.
- 10 dk. sonra etkin (çalışan program yoksa) (fabrika ayarı )  
Ekran program çalışırken açık kalır, fakat program bittikten 10 dakika sonra kararır.
- 30 dk. sonra etkin (çalışan program yoksa) (fabrika ayarı )  
Ekran program çalışırken açık kalır, fakat program bittikten 30 dakika sonra kararır.
- 10 dk. sonra etkin  
Ekran 10 dakika sonra karartılır.
- 30 dk. sonra etkin  
Ekran 30 dakika sonra karartılır.



## "Cihaz" kapanış tarzı

Çamaşır makinesi otomatik olarak kapanır. Otomatik kapanma program sonlandıktan/kırışık önleme evresi sonra erdikten, veya cihazın gücünün açılmasının ardından başka bir işlem yapılmadığı takdirde gerçekleşir.

Bu ayarın değiştirilmesi enerji tüketimini artırmasına yol açar.

- Kapanma yok.
- 15 dakika sonra kapanma
- 20 dakika sonra kapanma
- 30 dakika sonra kapanma (Fabrika ayarı)

## Gecikmeli başlatma

Gecikmeli başlatma özelliği için süre girişi değiştirilebilir veya kapatılabilir.

- Kapalı  
Gecikmeli başlatma özelliği seçilemez.
- Program sonu (Fabrika ayarı)  
Gecikmeli başlatma ile programın ne zaman bitmesi gerektiğini ayarlayabilirsiniz.
- Program başı  
Bir programın başlama saatini gecikmeli başlama ile belirleyebilirsiniz.
- Başlatma süresi  
Gecikmeli başlatma özelliği ile bir programın kaç saat sonra başlatılacağını belirlersiniz.

## Program adı

Standart programlar seçilirken programın adı ekranda görüntülenebilir.

- Açık (fabrika ayarı)  
Program seçimi sırasında program adı ana menü görüntülenmeden önce birkaç saniye için görülür.
- Kapalı  
Hemen ana menü görüntülenir.

## Parametre görünürlüğü

Sıcaklık, devir sayısı, Ekstralar vb. gibi farklı parametreler program seçimi sırasında sunulur/görüntülenir. Hangi parametrelerin görüntülenmemesi gerektiğini siz belirlersiniz. Ardından bu parametreler program seçiminde bir daha değiştirilemez.

Fabrika ayarı: Tüm parametreler görüntülenir.

## Ön yıkama suyu

Ön yıkama için su türü seçilebilir.

- Soğuk  
Ön yıkama için sadece soğuk su alınır.
- Sıcak  
Ön yıkama için ayrıca sıcak su da alınır.  
Sıcak su girişi sadece 30°C üzerindeki bir su sıcaklığı seçildiğinde mümkün olabilir.

# İşletmeci seviyesi

## Ana yıkama suyu

Ana yıkama için su türü seçilebilir.

- Soğuk  
Ana yıkama için sadece soğuk su alınır.
- Sıcak  
Ana yıkama için ayrıca sıcak su da alınır.  
Sıcak su girişi sadece 30°C üzerindeki bir su sıcaklığı seçildiğinde mümkün olabilir.

Çamaşır makinesi sıcak suya bağlanmadıysa, program süreleri uzar ve görülmeyen kalan süreden farklılık gösterir.

## İlk durulama suyu

İlk durulama işlemi için su türü bazı programlarda seçilebilir.

- Soğuk (fabrika ayarı)  
İlk durulama için sadece soğuk su alınır.
- Sıcak  
İlk durulama için ek olarak sıcak su da alınır.

## Son durulama suyu

Son durulama işlemi için su türü bazı programlarda seçilebilir.

- Soğuk (fabrika ayarı)  
Son durulama için sadece soğuk su alınır.
- Sıcak  
Son durulama için ek olarak sıcak su alınır (sadece en az 60 °C sıcaklık seçilen programlarda mümkündür).

## Düşük su basıncı

Su basıncı 100 kPa (1 bar) altında ise çamaşır makinesi, Su girişini kontrol edin hata bildirimi ile programı iptal eder.

Su basıncının artırılması mümkün değilse, Düşük su basıncı ayarının etkinleştirilmesi programın iptal edilmesini engeller.

Fabrika ayarı: kapalı

## Mop ön sıkma

Standart mop programlarında, ıslak mopların suları programın başında kısa bir sıkma işlemi ile alınabilir.

Fabrika ayarı: açık

## Mop sıcaklığı Standart +

*Mop + ve Mop+ve rtu programlarında ön ayarlı sıcaklık değiştirilebilir.*

- 40°C (Fabrika ayarı)
- 60 °C
- 70 °C
- 90 °C

## Mop kemo-termal dezenfeksiyon

*Mop Kemotermal dezenfeksiyon programında ön ayarlı dezenfeksiyon işlemi değiştirilebilir.*

- 40 °C / 20 dk.
- 60 °C/20 dk. (Fabrika ayarı)
- 70 °C / 10 dk.

## Mop termal dezenfeksiyon

*Mop Termal dezenfeksiyon programında ön ayarlı dezenfeksiyon işlemi değiştirilebilir.*

- 75 °C / 10 dk.
- 85 °C/15 dk. (Fabrika ayarı)

## Mikrofiber mop

Mop programlarında Mikrofiber ekstra fonksiyonu etkinleştirilebilir.

- Etkisiz, görülmez
- seçilebilir, görülür (fabrika ayarı)
- etkin, görülmez

## Mop hazırl. sıkma devri

Son işlemlili Mop programlarında ön ayarlı sıkma devri değiştirilebilir.

- 300 dev./dk.
- 400 dev./dk.
- 600 dev./dk.
- 800 dev./dk. (Fabrika ayarı)

## Bezler sıcaklık Standart +

*Bezler + ve Bezler+ ve rtu programlarında ön ayarlı sıcaklık değiştirilebilir.*

- 40 °C
- 60 °C (Fabrika ayarı)
- 70 °C
- 90 °C

# İşletmeci seviyesi

## Bezler kemoterm. dezenfeksiyon

*Bezler Kemotermal dezenfeksiyon programında ön ayarlı dezenfeksiyon işlemi değiştirilebilir.*

- 40 °C / 20 dk.
- 60 °C/20 dk. (Fabrika ayarı)
- 70 °C / 10 dk.

## Bez. hazır. sıkma devri

*Son işlemler Mop programlarında ön ayarlı sıkma devri değiştirilebilir.*

- 600 dev./dk.
- 800 dev./dk. (Fabrika ayarı)
- 1.000 dev./dk.
- 1.200 dev./dk.

## Boş kazan algılama

*Bir emiş borusu kontağı ile harici sıvı deterjan kabının boş olup olmadığı algılanabilir. Kaplar boşaldığında ekranda bir bildirim görüntülenir.*

- Kapalı (fabrika ayarı)  
Boş kap algılama kapalıdır.
- Açık kontak  
Emiş borusu bir açık kontağa sahiptir.
- Kapalı kontak  
Emiş borusu bir kapalı kontağa sahiptir.

## Erken uyarı sayacı

*Dahili bir sayaç, harici dozaj kabının yakında boşalacağını bildirir. İlgili sayaç ardından sıfırlanmalıdır.*

## Beyazlar/Renkli Su seviyesi

*Beyazlar/Renkli programında ana yıkama için su seviyesi yükseltilebilir.*

- + 0 mmWS (Fabrika ayarı)
- + 10 mmWS
- + 20 mmWS
- + 30 mmWS

## Bakımı kolay Su seviyesi

*Bakımı kolay programında ana yıkama için su seviyesi yükseltilebilir.*

- + 0 mmWS (Fabrika ayarı)
- + 10 mmWS
- + 20 mmWS
- + 30 mmWS

## Byz/Rnkl. Ön yıkama sıcaklığı

*Beyazlar/Renkli* programında ön yıkama sıcaklığı seçilebilir.

- 30°C (Fabrika ayarı)
- 35 °C
- 40 °C
- 45 °C

## Ön yıkama süresi

*Beyazlar/Renkli* programında ön yıkama için yıkama süresi uzatılabilir.

- + 0 dk. (Fabrika ayarı)
- + 6 dk.
- + 9 dk.
- + 12 dk.

## Beyazlar/Renkli yıkama süresi

*Beyazlar/Renkli* programında ana yıkama için yıkama süresi uzatılabilir.

- + 0 dk. (Fabrika ayarı)
- + 10 dk.
- + 20 dk.
- + 30 dk.
- + 40 dk.

## Bakımı kolay yıkama süresi

*Bakımı kolay* programında ana yıkama için yıkama süresi uzatılabilir.

- + 0 dk. (Fabrika ayarı)
- + 5 dk.
- + 10 dk.
- + 15 dk.
- + 20 dk.

## Beyazlar/Renkli Ön durulama

*Beyazlar/Renkli* programında çamaşırlar için bir ön durulama etkinleştirilebilir.

Fabrika ayarı: kapalı

## Bakımı kolay Ön durulama

*Bakımı kolay* programında çamaşırlar için bir ön durulama etkinleştirilebilir.

Fabrika ayarı: kapalı

## Byz/Rnkl./Bakımı Kolay Ön yıkama

*Beyazlar/Renkli* ve *Bakımı kolay* programlarında ön yıkamanın kalıcı olarak mı kapatılacağını yoksa program seçimi sırasında seçilmesi mümkün olacak mı belirleyebilirsiniz.

Fabrika ayarı: Menü seçimi

# İşletmecisi seviyesi

## Beyazlar/Renkliiler yıkama aşamaları

*Beyazlar/Renkliiler* programında ve Standart mop programlarında durulama işlemi sayısı değiştirilebilir.

- 1 durulama işlemi
- 2°durulama işlemi (fabrika ayarı)
- 3 durulama işlemi
- 4 durulama işlemi
- 5 durulama işlemi

## Bakımı kolay yıkama aşamaları

*Bakımı kolay* programında durulama işlemi sayısı değiştirilebilir.

- 2 durulama işlemi (Fabrika ayarı)
- 3 durulama işlemi
- 4 durulama işlemi

## Dezenfeksiyon durulama

En az 60°C sıcaklık seçilmiş dezenfeksiyon programlarında ek durulama işlemleri etkinleştirebilirsiniz.

Durulama sıcak suyla gerçekleştirilir. Program süresi uzar.

Çamaşırlar program sonunda sıcak olabilir.

Çamaşırları boşaltırken dikkatli olunuz.

Fabrika ayarı: kapalı

## Program paketleri

Program seçimi hedef grup program paketlerinden münferit programların etkinleştirilmesiyle genişletilebilir.

Program paketlerinden seçilen programlar *Diğer programlar*  kapsamında gösterilir.

- Standart
- Mop hazırlığı
- Bezler hazırlığı
- Kullanıma hazır
- İş tekstilleri
- Temel programlar

Program paketi seçiminin ardından listeden programlar etkinleştirilir (etkin programlar bir çerçeve ile işaretlenir). Ardından yapılan seçim onaylanmalıdır.

## Dezenfeksiyon programı kodu

Bir dezenfeksiyon programını iptal etmek için bir kod girilmesi gerekir. Bu kod değiştirilebilir.

Kod = 0 0 0

**Faydalı bilgi:** Kodu değiştirirseniz, yeni kodu not alınız.

## Sıcaklık düşürme

Yüksek rakımlarda yıkama suyunun erken kaynamasını önlemek üzere yıkama suyu sıcaklığı düşürülebilir.

Fabrika ayarı: Kapalı

## Otomatik dozaj

Harici bir dozaj sistemi üzerinden otomatik dozajlama etkinleştirilebilir

Fabrika ayarı: kapalı

## Dozaj 1–6 ayar değeri

Çalışma süresi sırasında pompa sisteminde meydana gelen toleranslara tepki verebilmek amacıyla, pompalar için dozaj miktarı (ml/dk.) düzeltiler.

Kalibrasyon değeri 3 kademe düşürülebilir veya 3 kademe yükseltilebilir.

Kalibrasyon değeri, seçilen kademeye uygun olarak 1 defa, 2 defa veya 3 defa ayar değeri kadar yükseltir veya düşürülür.

Kalibrasyon değeri ve ayar değeri, müşteri hizmetleri tarafından dozaj pompaları verilerine girilmelidir.

## KOM modülü seçimi

Çamaşır makineniz entegre bir Wi-Fi modülü ile donatılmıştır. Ancak çamaşır makinesi harici bir modül ile de donatılabilir.

- Kapalı (Fabrika ayarı)

- Dahili modül

Dahili Wi-Fi modülü kullanılır.

- Harici modül

Bir XKM modülü veya RS232 modülü modül slotuna takılır.

# İşletmeci seviyesi

## Dijital Miele ürünlerinin kullanılabilirliği

Dijital Miele ürünlerinin kullanımı, hizmetlerin ülkenizdeki mevcudiyetine bağlıdır.

Çeşitli hizmetler her ülkede mevcut değildir.

Buna ilişkin bilgileri [www.miele.com](http://www.miele.com) İnternet sayfasından edinebilirsiniz.

## Wi-Fi/LAN

Çamaşır makinenizin ağ iletişimini kontrol edebilirsiniz.

### - Kur

Bu bildirim sadece çamaşır makinesi henüz Wi-Fi ağına bağlanmadıysa görüntülenir.

### - Devre dışı bırak (ağ etkinleştirildiyse görülür).

Ağ kurulu kalır, Wi-Fi fonksiyonu devre dışı bırakılır.

### - Etkinleştir (ağ devre dışı olduğunda görülür).

Wi-Fi fonksiyonu tekrar etkinleştirilir.

### - Bağlantı durumu (ağ etkinleştirildiyse görülür)

- Wi-Fi sinyal kalitesi

- Ağ adı

- IP adresi

### - Yeniden kur (kuruluysa görülür).

Wi-Fi ağında açılan oturumu, hemen yeni bir kurulum gerçekleştirmek üzere sıfırlar.

### - Sıfırla (sadece kuruluysa görülür)

Ağ artık kurulu değildir. Ağın tekrar kullanılabilmesi için yeni bir bağlantı gerçekleştirilmelidir.

- Wi-Fi kapatılır.

- Wi-Fi bağlantısı fabrika ayarlarına geri yüklenir.

## Wi-Fi kurulumu

2 farklı bağlantı yöntemi mümkündür.

### WPS

■ 2 dakika içinde yönlendiricinizde “WPS” fonksiyonunu etkinleştiriniz.

**Faydalı bilgi:** Zaman aşımı süresi sona erdiğinde henüz bir bağlantı kurulmadıysa, bu işlemi tekrarlamalısınız.

### Soft-AP

■ 10 dakika içinde akıllı cihazınızdaki Miele uygulaması ile fonksiyonu etkinleştiriniz.

**Faydalı bilgi:** Uygulama takip eden adımlarda size rehberlik edecektir.



## Ağ saati

Tarih ve saat ağ üzerinden senkronize edilebilir.

- Kapalı  
Tarih ve saat ağ üzerinden senkronize edilmez.
- Ana Makine olarak  
Makineler internet bağlantısı olmayan bir ağ içinde bulunmaktadır. Makinelerden biri Ana Makine ilan edilir ve verileri *ikincil* makinelere gönderir.
- İkincil Makine olarak  
Makineler İnternet bağlantısı olan bir ağ içinde bulunmaktadır. Tüm makineler *İkincil* olarak ayarlanır. Veriler İnternet ile senkronize edilir.

## Harici program kilidi

Kumanda sistemi programların kilitlenmesini mümkün kılmaktadır. Kilitleme işlemi, KOM arabirimi üzerinden harici bir sistem tarafından uygulanır.

Fabrika ayarı: Kapalı

## Azami yük sinyali

Azami yük kapatması, çamaşır makinesinin bir enerji yönetimi sistemine bağlanmasına olanak sağlar. Bir sinyal kaydedildiğinde, çamaşır makinesinin ısıtması kısa süreliğine kapatılır. Çamaşır makinesi sadece azami yük ünitesi Miele XCI-Box üzerinden çamaşır makinesine bağlandıysa, bir azami yük ünitesiyle çalıştırılabilir.

- Fonksiyon yok (Fabrika ayarı)
- 230 V ile azami yük
- 0 V ile azami yük

## Azami yükü engelle

Azami yük kapatması Dezenfeksiyon programlarında engellenebilir. Bir sinyal kaydedildiğinde, çamaşır makinesinin ısıtması kapatılmaz.

Fabrika ayarı: kapalı

# İşletmecisi seviyesi

## Remote

Yıkama makinesinin çalışma verileri iletişimi (örneğin hata bildirimleri veya uyarılar) harici olarak gerçekleştirir.

Fabrika ayarı: Açık

## RemoteUpdate

RemoteUpdate özelliği ile çamaşır makinenizin yazılımını güncellenebilir.

Varsayılan fabrika ayarında RemoteUpdate etkin durumdadır.

RemoteUpdate özelliğini kurmasanız da çamaşır makinenizi normal bir şekilde kullanabilirsiniz. Bununla birlikte Miele, RemoteUpdate özelliğinin kurulmasını tavsiye eder.

### RemoteUpdate'in işleyişi

Çamaşır makineniz için bir güncelleme (RemoteUpdate) mevcutsa, bu size işletmecisi seviyesi açıldığında otomatik olarak gösterilir.

Güncellemeyi hemen mi yoksa daha sonra mı başlatmak istediğinizi seçebilirsiniz. "Daha sonra başlat" ögesini seçerseniz çamaşır makinesinin gücü bir kez daha açıldığında soru tekrarlanır.

RemoteUpdate birkaç dakika sürebilir.

RemoteUpdate sırasında şunlara dikkat edilmelidir:

- Bildirim almadığınız müddetçe herhangi bir güncelleme yok demektir.
- Kurulan bir güncelleme geri alınamaz.
- RemoteUpdate sırasında çamaşır makinesinin gücünü kapatmayınız. Aksi takdirde RemoteUpdate iptal edilir ve kurulum gerçekleşmez.

## SmartGrid

SmartGrid ayarı ile çamaşır makinenizi enerji yönetim sistemlerine entegre edebilirsiniz.

Fabrika ayarı: Kapalı

## Kontrollü enerji tüketimi

*Beyazlar, Renkliler ve Bakımı kolay* programlarında Kontrollü enerji tüketimi etkinleştirildiğinde ideal bir enerji tüketimi sağlanır.

Fabrika ayarı: Açık

## Alternatif akım

Kalan süre göstergesi elektrik bağlantısına bağlıdır. 1 fazlı bir bağlantıda ayar *Hayır* olarak belirlenmelidir.

Fabrika ayarı: evet

## Isıtma

Isıtma kapatılabilir ve Thermostop baypas edilir. Ayrıca ısıtma hatası takibi etkisiz kılınır.

Fabrika ayarı: açık

## Yasal Bilgiler

[Açık Kaynak Lisansları](#)

Bilgileri buradan inceleyebilirsiniz.

## Kullanım ve kumanda yazılımı için telif hakları ve lisanslar

Makinenin kullanımı ve kumandası için Miele, kendi yazılımlarını ya da Açık Kaynak lisans koşulları kapsamında olmayan üçüncü taraf yazılımlarını kullanmaktadır. Bu yazılımlar/yazılım bileşenleri telif hakları ile korunur. Miele ve üçüncü tarafların telif haklarına saygı gösterilmesi gerekmektedir.

Ayrıca bu makinede, Açık Kaynak lisans koşulları bağlamında aktarılabilir olan yazılım bileşenleri de mevcuttur. Ait olan telif hakkı bildirimleriyle birlikte mevcut Açık Kaynak bileşenlerine, geçerli lisans koşulları kopyalarına ve diğer bilgilere makinede, Ayarlar | Makine Parametreleri | Yasal Bilgiler | Açık Kaynak Lisansları menüsü üzerinden ulaşabilirsiniz. Orada ifade edilen Açık Kaynak lisans koşullarıyla ilgili yükümlülük ve garanti düzenlemeleri, sadece ilgili hak sahipleriyle ilgili olarak geçerlidir.

# İşletmecisi seviyesi

## Ödeme ünitesi

Bir ödeme ünitesinin bağlanması için XCI-AD veya XCI-Box aksesuarı gereklidir.

Daha sonra bir değişiklik istemeniz halinde Miele yetkili servisine başvurunuz.

## Ödeme ünitelerine yönelik ayarlar

Bir ödeme ünitesi bağlanmalıdır.

- Ödeme ünitesi yok  
Takip eden ayarlar atlanabilir ve ilk çalıştırma işlemi sonlandırılabilir.
- Programlı işletim  
İşletim paralı ödeme ünitesi ile gerçekleşir. Kullanıcı bir program satın alır.
- Süreli işletim  
İşletim paralı ödeme ünitesi ile gerçekleşir. Kullanıcı zaman kontrollü bir program alır.
- KOM modülü  
İşletim, merkezi bir kumanda ile gerçekleşir.

## Ödeme ünitesine geri bildirim sinyali

Paralı ödeme ünitelerinin geri bildirim sinyali ayarı.

- Fabrika ayarı: kapalı
- Program sonu  
Geri bildirim sinyali program sonunda verilir.
- Start tuşunun bırakılmasıyla  
Geri bildirim sinyali Start tuşu bırakıldıktan sonra verilir.
- Başlatma ve Program sonu  
Geri bildirim sinyali program başlatıldığında ve program sonunda verilir.
- Program çalışırken  
Geri bildirim sinyali program başından sonuna kadar sürekli olarak verilir.

## Ödeme ünitesi kilidi

Manipülasyonların önüne geçmek üzere, programlı işletimde program kilidi ayarlanabilir. İlk kilitlemenin ardından, çamaşır makinesinin kapağının açılması halinde program iptal edilir ve yapılan ödeme kaybedilir.

Çamaşır ekleme olanağını sunmak için, kilitleme süresi değiştirilebilir.

- Kapalı
- Program başladıktan hemen sonra
- Program başladıktan 1 dakika sonra
- Program başladıktan 2 dakika sonra
- Program başladıktan 3 dakika sonra (Fabrika ayarı)
- Program başladıktan 4 dakika sonra
- Program başladıktan 5 dakika sonra

## Ücretsiz programlar

Paralı işletimde Pompalama/Sıkma programının ücretsiz olarak kullanılmasına izin verilip verilmeyeceği belirlenebilir.

Fabrika ayarı: Kapalı

## Ödendi sinyalini sil

Paralı işletimde "Ödendi sinyali" program sonuna kadar korunabilir ya da program başladıktan 5 dakika sonra silinebilir.

Fabrika ayarı: kapalı

## Sıçrama önleme süresi

Paralı işletimde ödeme sinyalinin sıçrama zamanı ayarlanabilir.

- Fabrika ayarı: Kısa

Düşen paraların ödeme darbesi ürettiği ödeme üniteleri için.

- Uzun

230 V tabanlı merkezi kumanda için.



**Satış ve Pazarlama Şirketinin Adresi:**

Miele Elektrikli Aletler Dış Ticaret ve Pazarlama Ltd. Şti  
Seba Office Bulvarı  
Ayazağa Mah. Mimar Sinan Sok No:21 D:53  
34396 Sarıyer / İstanbul / Türkiye

Tel: 0212 390 71 00

Müşteri Hizmetleri: 444 11 22

E-Mail: [info@miele.com.tr](mailto:info@miele.com.tr)

İnternet: [www.miele.com.tr](http://www.miele.com.tr)

EEE yönetmeliğine uygundur



Miele & Cie. KG

Carl-Miele-Straße 29, 33332 Gütersloh, Almanya

PWM 506 Mop Star 60

tr-TR

M.-Nr. 12 131 500 / 00