



Instrukcja użytkowania i instalacji Suszarka profesjonalna PDR 914/918/922/928/944

Przed ustawieniem - instalacją - uruchomieniem należy **konieczn**ie przeczytać instrukcję użytkowania. Dzięki temu można uniknąć zagrożeń i uszkodzeń.

pl-PL

Spis treści

Ochrona środowiska naturalnego	6
Wskazówki bezpieczeństwa i ostrzeżenia	7
Użytkowanie zgodne z przeznaczeniem	7
Potencjalnie nieprawidłowe wykorzystanie	8
Bezpieczeństwo techniczne	9
Suszarka ogrzewana gazem.....	10
Prawidłowe użytkowanie	11
Wyposażenie	12
Obsługa suszarki	13
Panel sterowania	13
Przyciski dotykowe i wyświetlacz dotykowy z przyciskami dotykowymi	14
Menu główne	14
Menu „☐ Programy“	14
Menu „☆ Preferowane“	14
Menu „⚙️ Administrator“	14
Przykłady obsługi	14
Listy wyboru	14
Ustawianie wartości liczbowych	15
Wysuwane menu	16
Opuszczanie menu	16
Wyświetlanie pomocy	16
Pierwsze uruchomienie	17
Włączanie suszarki	17
Wskazówka dotycząca opcjonalnych urządzeń zewnętrznych.....	17
Ustawianie jasności wyświetlacza.....	17
Ustawianie daty	18
Wybieranie pakietów programowych	18
Kończenie pierwszego uruchomienia.....	19
Suszenie	21
1. Prawidłowa pielęgnacja prania	21
Pranie	21
Suszenie	21
Symbole konserwacyjne	21
2. Załadunek suszarki.....	22
3. Wybieranie programu	22
Włączanie suszarki	22
4. Wybieranie ustawień programu	24
Wybieranie stopnia suszenia	24
Wybieranie funkcji dodatkowych.....	24
5. Uruchamianie programu	24
Urządzenie inkasujące (opcjonalnie)	24
Wywoływanie aktualnych parametrów programowych	25
Czas trwania programu/prognoza czasu pozostałego	26
Zakończenie programu.....	26
Zakończenie programu.....	26
Wyjmowanie prania	26
Wskazówki konserwacyjne	26

Timer	26
Warunek dla ustawień timera	26
Ustawianie timera	27
Czyszczenie i konserwacja	28
Czyszczenie filtra kłaczków	28
Czyszczenie bębna i zewnętrznych elementów obudowy	29
Serwis	30
Kontakt w przypadku wystąpienia usterki	30
Wyposażenie dodatkowe	30
Instalacja	31
Warunki instalacyjne	31
Ogólne warunki użytkowania	31
Transport	31
Ustawianie suszarki	31
Mocowanie	33
Podłączenie elektryczne	33
Wlot/wylot	34
Podłączenie pary (tylko dla wariantów ogrzewanych parą)	34
Podłączenie gorącej wody (tylko dla wariantów ogrzewanych gorącą wodą)	34
Podłączenie gazu (tylko dla wariantów ogrzewanych gazem)	34
Wyposażenie dodatkowe	36
XCI-Box	36
XKM 3200	36
Ochrona i bezpieczeństwo danych	36
Ustawienia fabryczne konfiguracji sieciowej	36
Prawa autorskie i licencje	36
Urządzenie inkasujące	37
Poziom administratora	38
Otwieranie poziomu administratora	38
Dostęp przez kod	38
Zmiana kodu	38
Kończenie ustawień	38

Spis treści

Obsługa / Wskazania.....	38
Język	38
Wybór języków	38
Ustalanie języków.....	39
Jasność wyświetlacza	39
Godzina	39
Data	39
Głośność	40
Wskaz. wilg. resztkowej	40
Widoczność parametrów.....	40
Wyłączanie - wskazania	40
Wyłączanie - urządzenie.....	41
Programow. startu.....	41
Pamięć.....	41
Jednostki temperatury.....	41
Jednostki wagi	41
Zmiana kodu.....	42
Wybór programów.....	42
Sterowanie.....	42
Pakiety progr.	43
Programy preferow.	43
Programy specjalne.....	43
Przyporządk. progr.	45
Przyp. kolor. programu	45
Technika procesowa.....	45
Bez zagnieceń	45
Stopnie suszenia	45
Zaawans. schładzanie	46
Temperatura schładz.	46
Taktowanie dmuchawy.....	46
Serwis.....	46
Wyczyścić kanały pow.	46
Czyszczenie sit.....	46
Okres serwisowy	47
Aplikacje zewnętrzne.....	47
Zewn. kłapa wylotowa.....	47
Dodatkowa dmuchawa	48
Czujnik ciśnienia.....	48
Sygnał obciąż. szczyt.	48
Unikanie obciąż. szczyt.	48
Wybór modułu KOM.....	49
Dostępność produktów cyfrowych Miele	49
WiFi / LAN	49
Czas sieciowy.....	49
Obsługa zdalna.....	50
Aktualizacja	50
SmartGrid	50
Parametry urządzenia.....	51
Informacje prawne.....	51
Urządzenie inkasujące.....	51
Ustawienie dla urządzenia inkasującego.....	51

Dane techniczne	53
Deklaracja zgodności UE	53

Utylizacja opakowania transportowego

Opakowanie chroni urządzenie przed uszkodzeniami podczas transportu. Materiały opakowaniowe zostały specjalnie dobrane pod kątem ochrony środowiska i techniki utylizacji i dlatego nadają się do ponownego wykorzystania.

Zwrot opakowań do obiegu materiałowego pozwala na zaoszczędzenie surowców i zmniejsza nagromadzenie odpadów. Opakowanie należy przekazać do utylizacji przez system zbiórki selektywnej.

Utylizacja starego urządzenia

Stare urządzenia elektryczne i elektroniczne zawierają jeszcze wiele cennych materiałów. Zawierają one jednak również substancje szkodliwe, które były wymagane do ich działania i zapewnienia bezpieczeństwa. Wyrzucone do śmieci lub poddane niewłaściwej obróbce mogą stwarzać zagrożenie dla zdrowia i środowiska naturalnego. Dlatego w żadnym razie nie wolno wyrzucać starego urządzenia do śmieci mieszanych.

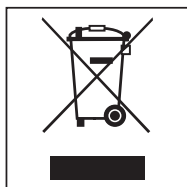

Zamiast tego należy skorzystać z wyznaczonych miejsc zbierania starych urządzeń elektrycznych i elektronicznych w pobliżu swojego miejsca zamieszkania. Więcej informacji na ten temat można uzyskać u swojego sprzedawcy.

Proszę zatroszczyć się o to, żeby stare urządzenie było zabezpieczone przed dziećmi do momentu odtransportowania.

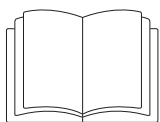

- ▶ Proszę koniecznie przeczytać tę instrukcję użytkownika.

Ta suszarka spełnia wymagania obowiązujących przepisów bezpieczeństwa. Nieprawidłowe użytkowanie może jednak doprowadzić do wyrządzenia szkód osobowych i rzeczowych.

Przed pierwszym użyciem suszarki należy przeczytać instrukcję użytkownika. Zawiera ona ważne wskazówki dotyczące bezpieczeństwa, użytkowania i konserwacji urządzenia. Dzięki temu można uniknąć zagrożeń i uszkodzeń urządzenia.

Jeśli urządzenie będzie obsługiwane również przez inne osoby, wówczas należy im udostępnić te wskazówki bezpieczeństwa i ostrzeżenia i/lub je z nimi zapoznać.

Zachować tę instrukcję i przekazać ją ewentualnemu następnemu posiadaczowi urządzenia.

Użytkowanie zgodne z przeznaczeniem

- ▶ Suszarka jest przewidziana do instalacji w otoczeniu przemysłowym.
- ▶ Suszarka jest przeznaczona wyłącznie do suszenia tekstyliów wypranych w wodzie, które są oznaczone przez producenta na etykiecie konserwacyjnej jako nadające się do suszenia maszynowego. Inne zastosowania są potencjalnie niebezpieczne. Firma Miele nie odpowiada za szkody, które zostaną spowodowane użytkowaniem niezgodnym z przeznaczeniem lub nieprawidłową obsługą.
- ▶ Ta suszarka nie jest przeznaczona do użytkowania na zewnątrz pomieszczeń.
- ▶ Nie ustawiać suszarki w pomieszczeniach zagrożonych mrozem. Już temperatury zbliżone do punktu zamarzania mogą spowodować pogorszenie właściwości użytkowych suszarki. Dopuszczalna temperatura pomieszczenia może wynosić od 2 °C do 40 °C.
- ▶ Jeśli urządzenie jest eksploatowane w otoczeniu przemysłowym, wówczas może być obsługiwane tylko przez odpowiednio poinstruowany/przeszkolony lub wykwalifikowany personel. Jeśli urządzenie jest używane w strefie publicznie dostępnej, wówczas administrator musi zapewnić bezpieczne korzystanie z urządzenia.
- ▶ Osoby, które ze względu na upośledzenie psychiczne, umysłowe lub fizyczne, czy też brak doświadczenia lub niewiedzę, nie są w stanie bezpiecznie obsługiwać tego urządzenia, nie mogą z niego korzystać bez nadzoru lub wskazań osoby odpowiedzialnej.
- ▶ Dzieci poniżej 8 roku życia należy trzymać z daleka od suszarki, chyba że są pod stałym nadzorem.
- ▶ Dzieciom powyżej 8 roku życia wolno używać urządzenia bez nadzoru tylko wtedy, gdy jego obsługa została im objaśniona w takim stopniu, że mogą bezpiecznie z niego korzystać. Dzieci muszą być w stanie rozpoznać i zrozumieć możliwe zagrożenia wynikające z nieprawidłowej obsługi.
- ▶ Dzieci nie mogą czyścić ani konserwować suszarki bez nadzoru.

Wskazówki bezpieczeństwa i ostrzeżenia

- ▶ Proszę nadzorować dzieci przebywające w pobliżu urządzenia. Nigdy nie pozwalać dzieciom na zabawy suszarką.
- ▶ Ta suszarka może być również użytkowana w obszarach publicznych.
- ▶ Zastosowania inne niż wyżej wymienione są traktowane jako sprzeczne z przeznaczeniem i wyłączają odpowiedzialność producenta.

Potencjalnie nieprawidłowe wykorzystanie

- ▶ Nie podejmować w suszarce żadnych zmian, które nie są wyraźnie dozwolone przez firmę Miele.
- ▶ Nie stawać ani nie opierać się na drzwiczkach suszarki. W przeciwnym razie suszarka może się przewrócić, doprowadzając do zranienia znajdujących się w pobliżu osób.
- ▶ Do czyszczenia suszarki nie wolno stosować myjki wysokociśnieniowej ani strumienia wody.
- ▶ W przypadku nieprawidłowo lub nieterminowo przeprowadzonej konserwacji nie można wykluczyć spadku wydajności, wystąpienia usterek i zagrożenia pożarowego.
- ▶ Nie przechowywać ani nie używać w pobliżu suszarki żadnej benzyny, nafty lub innych substancji łatwopalnych. Przez takie substancje występuje zagrożenie pożarowe i wybuchowe.
- ▶ Nie doprowadzać do suszarki powietrza przesyconego parami chloru, fluoru lub innych rozpuszczalników. Takie powietrze może doprowadzić do wystąpienia pożaru.
- ▶ Zagrożenie pożarowe. Ta suszarka nie może być zasilana z gniazd sterowanych (np. przez zegar sterujący). Gdy schładzanie suszarki zostanie przerwane, istnieje ryzyko samozapłonu prania.
- ▶ Ze względu na zagrożenie pożarowe nie wolno suszyć tekstyliów, które:
 - nie są uprane.
 - nie są wystarczająco wyczyszczone i wykazują zabrudzenia olejami, tłuszczami lub innymi pozostałościami (np. pranie kuchenne lub kosmetyczne z pozostałościami oleju jadalnego, oliwy, tłuszczu, kremów itp.). W przypadku niewystarczająco wyczyszczonych tekstyliów występuje zagrożenie pożarowe przez samozapłon prania, nawet po zakończeniu procesu suszenia i poza suszarką.
 - są zabrudzone łatwopalnymi środkami czyszczącymi lub pozostałościami acetonu, alkoholu, benzyny, nafty, odplamiacza, terpentyny, wosku i środków do usuwania wosku lub innych chemikaliów (mogących występować np. w przypadku mopów, ścierek).
 - są zabrudzone lakierem do włosów, zmywaczem do paznokci lub podobnymi pozostałościami.

Dlatego takie szczególnie mocno zabrudzone tekstylia należy bardzo dokładnie wyprać: zastosować dodatkową ilość środków piorących i wybrać wysoką temperaturę prania. W razie wątpliwości uprać tekstylia wielokrotnie.

- ▶ **Ostrzeżenie:** Nigdy nie wyłączać suszarki przed zakończeniem programu suszenia. Jeśli jednak tak się zdarzy, należy natychmiast wyjąć całe pranie i tak je porozkładać, żeby ciepło mogło zostać odprowadzone.

▶ Suszarka nie może być użytkowana bez filtra kłaczków ani z uszkodzonym filtrem kłaczków. Mogą wystąpić usterki w działaniu. Kłaczki zatkają drogi powietrzne, grzanie i przewód wylotowy, co może doprowadzić do pożaru. Natychmiast wyłączyć suszarkę z użytkowania i wymienić uszkodzony filtr kłaczków.

Bezpieczeństwo techniczne

▶ Przed ustawieniem należy skontrolować suszarkę pod kątem widocznych zewnętrznych uszkodzeń.

Nie ustawiać ani nie uruchamiać uszkodzonej suszarki.

▶ Ze względów bezpieczeństwa nie należy stosować żadnych przedłużaczy (zagrożenie pożarowe przez przegrzanie).

▶ Elektryczne bezpieczeństwo tej suszarki jest zagwarantowane tylko wtedy, gdy zostanie ona podłączona do przepisowo zainstalowanego systemu przewodów ochronnych. To bardzo ważne, żeby ten podstawowy środek bezpieczeństwa był sprawny, a w razie wątpliwości należy zlecić sprawdzenie instalacji elektrycznej przez wykwalifikowanego elektryka. Firma Miele nie może zostać pociągnięta do odpowiedzialności za szkody spowodowane brakiem lub nieciągłością przewodu ochronnego.

▶ Nieprawidłowo przeprowadzone naprawy mogą być przyczyną poważnych zagrożeń dla użytkownika, za które firma Miele nie ponosi odpowiedzialności. Naprawy mogą być przeprowadzane wyłącznie przez fachowców autoryzowanych przez firmę Miele, w przeciwnym razie w przypadku wystąpienia kolejnych uszkodzeń nie będą respektowane żadne roszczenia gwarancyjne.

▶ Uszkodzone podzespoły mogą zostać wymienione wyłącznie na oryginalne części zamienne Miele. Tylko w przypadku takich części firma Miele może zagwarantować spełnienie wymagań bezpieczeństwa w pełnym zakresie.

▶ W przypadku wystąpienia awarii lub podczas czyszczenia i konserwacji suszarka musi być odłączona od źródła zasilania prądem elektrycznym. Suszarka jest tylko wtedy odłączona elektrycznie od zasilania, gdy:

- połączenie z siecią jest przerwane,
- wyłączone są bezpieczniki instalacji elektrycznej budynku,
- bezpieczniki topikowe instalacji elektrycznej budynku są całkowicie wykręcone z oprawek.

Patrz również rozdział „Instalacja“, punkt „Podłączenie elektryczne“.

▶ Ta suszarka nie może być użytkowana w miejscach niestacjonarnych (np. na statkach).

▶ Przestrzegać wskazówek zamieszczonych w rozdziale „Instalacja“, jak również w rozdziale „Dane techniczne“.

▶ Suszarka może być używana tylko wtedy, gdy jest zainstalowany przewód wylotowy i jest zapewniona wystarczająca wentylacja pomieszczenia.

▶ Przewód wylotowy nigdy nie może zostać podłączony do następujących kominów lub kanałów:

- kominy dymne lub spalinowe, które są w użyciu.
- kanały, które służą do wentylacji pomieszczeń z paleniskami.

Wskazówki bezpieczeństwa i ostrzeżenia

- kominy używane przez kogoś innego.

Gdy dym lub spaliny zostaną wtłoczone z powrotem, istnieje niebezpieczeństwo zatrucia.

► Kontrolować regularnie wszystkie elementy składowe przewodu wylotowego (np. przepust ścienny, kratkę zewnętrzną, kolana, łuki itd.) pod kątem drożności i bezusterkowego działania. W razie potrzeby przeprowadzić czyszczenie. Jeśli w przewodzie wylotowym utworzyły się osady, może to upośledzić odprowadzanie powietrza i tym samym uniemożliwić bezusterkowe działanie suszarki.

Jeśli do dyspozycji jest przewód wylotowy, który był wcześniej używany, przed instalacją suszarki taki przewód wylotowy należy skontrolować.

► Niebezpieczeństwo uduszenia i zatrucia przez zasysanie zwrotne spalin istnieje, gdy w tym samym pomieszczeniu lub mieszkaniu albo w sąsiednich pomieszczeniach są zainstalowane terma gazowa, ogrzewacz gazowy, piec węglowy z podłączeniem kominowym itd. i podciśnienie wynosi 4 Pa lub więcej.

W taki sposób można uniknąć podciśnienia w pomieszczeniu, gdy zatroszczy się o wystarczającą wentylację pomieszczenia przez zastosowanie odpowiednich środków (przykłady):

- instalacja niezamykalnych otworów wentylacyjnych w ścianie zewnętrznej.
- zastosowanie przełącznika okiennego, tak żeby włączenie suszarki było możliwe wyłącznie przy otwartym oknie.

Bezpieczeństwo użytkowania, jak również uniknięcie podciśnienia przekraczającego 4 Pa, w każdym przypadku powinno zostać potwierdzone przez zakład kominiarski.

► Przy instalacji kilku suszarek do jednego zbiorczego przewodu wylotowego, dla każdej suszarki bezpośrednio przy przewodzie zbiorczym musi zostać zainstalowana kłapa przeciwwrotna.

W przeciwnym razie suszarki mogą zostać uszkodzone i ich bezpieczeństwo elektryczne zostanie zagrożone.

► Należy zawsze zagwarantować dostępność wtyczki, żeby istniała możliwość odłączenia suszarki od zasilania.

► Jeśli przewidziano podłączenie stałe, po stronie instalacji musi być ciągle dostępny wielobiegunowy wyłącznik, żeby można było odłączyć suszarkę od zasilania.

► Przestrzeń powietrzna pomiędzy spodem suszarki i podłogą nie może zostać zmniejszona przez listwy cokołowe, dywany o długim włosiu itp.

► W obszarze otwierania drzwiczek załadunkowych nie wolno instalować żadnych zamkniętych drzwiczek, drzwiczek przesuwanych ani drzwiczek osadzonych po przeciwnej stronie.

► Gdy uszkodzony jest przewód zasilający, musi on zostać wymieniony przez specjalistę autoryzowanego przez producenta, żeby uniknąć zagrożeń dla użytkownika.

Suszarka ogrzewana gazem

► W przypadku wystąpienia usterki lub przy czyszczeniu i konserwacji musi zostać zamknięty ręczny zawór gazowy i armatura odcinająca przy liczniku gazu.

Wskazówki bezpieczeństwa i ostrzeżenia

- ▶ Przed zakończeniem prac przy uruchomieniu, konserwacji, przebudowie i naprawie należy sprawdzić pod kątem szczelności wszystkie podzespoły gazowe, od zaworu gazowego po dysze palników. Szczególną uwagę należy zwrócić na króćce pomiarowe przy zaworze gazowym i przy palniku. Kontrolę należy przeprowadzić zarówno przy włączonym jak i wyłączonym palniku.
- ▶ Domowa instalacja gazowa i urządzenia gazowe powinny być poddawane corocznej kontroli wzrokowej. Proszę przy tym przestrzegać obowiązujących lokalnie regulacji.

Środki ostrożności w przypadku pojawienia się zapachu gazu

- Natychmiast zgasić wszystkie płomienie.
- Natychmiast zamknąć gazowy zawór instalacyjny, zawór gazowy przy liczniku gazu lub główny zawór gazowy.
- Natychmiast otworzyć wszystkie okna i drzwi.
- Nie zapalać żadnych zapalek ani zapalniczek.
- Nie palić.
- Nigdy nie wchodzić do pomieszczeń, w których został zauważony zapach gazu, z otwartym ogniem.
- Nie przeprowadzać żadnych działań, które wytwarzają iskry elektryczne (jak przykładowo wyjmowanie wtyczki z gniazdka lub naciskanie przełączników i dzwonków elektrycznych).
- Jeśli nie można znaleźć przyczyny zapachu gazu, chociaż cała armatura gazowa jest zamknięta, proszę natychmiast powiadomić lokalny zakład gazowniczy lub pogotowie gazowe.

Jeśli urządzenie będzie obsługiwane również przez inne osoby, wówczas muszą im zostać udostępnione te istotne środki ostrożności i/lub należy je z nimi zapoznać.

Prawidłowe użytkowanie

- ▶ Zamykać drzwiczki załadunkowe po każdym suszeniu. W ten sposób można uniknąć tego, że:
 - dzieci będą próbowały wspinać się do suszarki lub chować w niej jakieś przedmioty.
 - małe zwierzęta będą wspinać się do suszarki.
- ▶ Pomieszczenie suszarki powinno być zawsze wolne od kurzu i kłaczek. Zabrudzenia w zasysanym powietrzu sprzyjają występowaniu zatkai. Może dojść do wystąpienia usterki i zagrożenia pożarowego.
- ▶ Suszarka nie może być użytkowana bez filtra kłaczek ani z uszkodzonym filtrem kłaczek. Mogą wystąpić usterki w działaniu. Kłaczki zatkają drogi powietrzne, grzanie i przewód wylotowy, co może doprowadzić do pożaru. Natychmiast wyłączyć suszarkę z użytkowania i wymienić uszkodzony filtr kłaczek.
- ▶ Filtr kłaczek musi być regularnie czyszczony.
- ▶ Aby przy suszeniu nie dochodziło do usterek w działaniu:
 - Po każdym suszeniu wyczyścić powierzchnie siatkowe filtra kłaczek.

Wskazówki bezpieczeństwa i ostrzeżenia

- Filtr kłaczków i drogi powietrzne muszą zawsze zostać wyczyszczone dodatkowo, gdy na wyświetlaczu pojawi się odpowiednie wezwanie.
- ▶ Usunąć z kieszeni wszystkie przedmioty (jak np. zapalniczki, zapałki).
- ▶ Program jest zakończony w momencie rozpoczęcia fazy schładzania. Faza schładzania odbywa się w wielu programach, żeby zapewnić, że pranie pozostanie w takiej temperaturze, w której nie ulegnie uszkodzeniu (np. przez samozapłon). Pranie należy wyjmować z suszarki od razu i w całości po zakończeniu programu.
- ▶ Płyn zmiękczający i podobne produkty powinny być stosowane w sposób określony we wskazówkach dla płynu zmiękczającego.
- ▶ Dla elementów urządzenia ze stali szlachetnej obowiązuje:
Powierzchnie ze stali szlachetnej nie mogą mieć kontaktu ze środkami czyszczącymi i dezynfekującymi zawierającymi płynny chlor lub podchloryn sodu. Oddziaływanie tych środków na stal szlachetną może wywołać korozję.
Agresywne pary wybielaczy chlorowych mogą mieć również działanie korozyjne.
Dlatego nie wolno przechowywać otwartych opakowań z tymi środkami w bezpośrednim sąsiedztwie urządzenia!

Wyposażenie

- ▶ Elementy wyposażenia mogą zostać dobudowane lub wbudowane tylko wtedy, gdy jest to wyraźnie dozwolone przez firmę Miele. Jeśli zostaną dobudowane lub wbudowane inne elementy, przepadają roszczenia wynikające z gwarancji, rękojmi i/lub odpowiedzialności za produkt.

⚠ Firma Miele nie może zostać pociągnięta do odpowiedzialności za szkody, które zostaną spowodowane w wyniku nieprzestrzegania wskazówek bezpieczeństwa i ostrzeżeń.

Panel sterowania

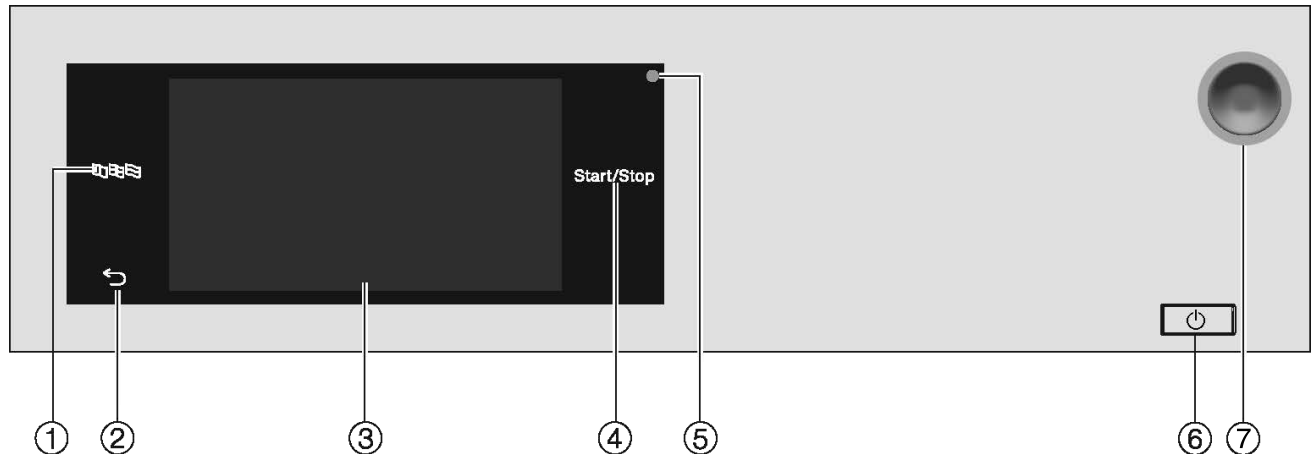

- ① **Przycisk dotykowy** 

Do wybierania aktualnego języka obsługi.
Po zakończeniu programu język zostanie przywrócony do języka ustawionego na poziomie administratora.
- ② **Przycisk dotykowy** 

Przełącza o jeden poziom w menu z powrotem.
- ③ **Wyświetlacz dotykowy**
- ④ **Przycisk dotykowy** 

Uruchamia wybrany program suszenia i przerywa uruchomiony program. Gdy tylko przycisk dotykowy zacznie migać, można uruchomić wybrany program.
- ⑤ **Złącze optyczne**



Do celów serwisowych.
- ⑥ **Przycisk** 

Do włączania i wyłączania suszarki. Ze względu na oszczędzanie energii suszarka wyłącza się automatycznie. Wyłączenie następuje po ustawionym czasie po zakończeniu programu/ochrony przed zagniataniem lub po włączeniu, jeśli nie nastąpi dalsza obsługa.
- ⑦ **Wyłącznik awaryjny**

Może zostać naciśnięty wyłącznie w przypadku zagrożenia lub w celu uniknięcia zagrożenia. Po naciśnięciu maszyna zostanie natychmiast wyłączona i przestawiona w bezpieczny tryb. Po usunięciu zagrożenia wyłącznik można z powrotem odblokować, obracając karbowany pierścień w prawo.

Obsługa suszarki

Przyciski dotykowe i wyświetlacz dotykowy z przyciskami dotykowymi

Przyciski dotykowe ,  i *Start/Stop* oraz przyciski dotykowe na wyświetlaczu reagują na kontakt z palcem. Każde dotknięcie zostaje potwierdzone dźwiękiem. Głośność dźwięku przycisków można zmienić lub wyłączyć (patrz rozdział „Poziom administrator“).

Panel sterowania z przyciskami dotykowymi i wyświetlaczem dotykowym może zostać zarysowany przez spiczaste lub ostre przedmioty, jak np. długopis. Panelu sterowania należy dotykać wyłącznie palcami.

Menu główne

Po włączeniu suszarki na wyświetlaczu pokazywane jest menu główne. Z menu głównego można się dostać do wszystkich ważnych podmenu.

Po naciśnięciu przycisku dotykowego  w każdej chwili można się dostać z powrotem do menu głównego. Ustawione wcześniej wartości nie zostaną zapamiętane.

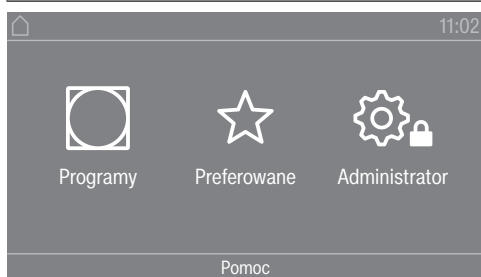

Menu główne

Menu „ Programy“

W tym menu można wybrać programy suszenia.

Menu „ Preferowane“

W tym menu można wybrać 1 program preferowany spośród wszystkich 12 programów preferowanych. Programy suszenia w menu Preferowane mogą zostać dostosowane i zapamiętane przez administratora (patrz rozdział „Poziom administrator“, punkt „Programy preferowane“).

Menu „ Administrator“

Na poziomie administratora można dopasować elektronikę suszarki do zróżnicowanych wymagań (patrz rozdział „Poziom administrator“).

Przykłady obsługi

Listy wyboru

Przewijanie menu „ Programy“ (wybór pojedynczy)

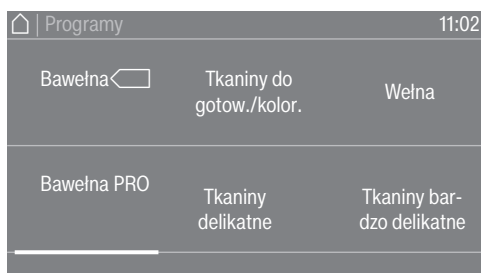

- Aby przewinąć menu, położyć palec na wyświetlaczu dotykowym i przesunąć go w lewo lub w prawo.

Pomarańczowa listwa przewijania ekranu u dołu wyświetlacza wskazuje, że istnieją dalsze możliwości wyboru.

- Aby wybrać żądany program suszenia, nacisnąć palcem na nazwę programu.

Wyświetlacz przechodzi do menu podstawowego wybranego programu.

Menu „Funkcje dodatkowe“ (wybór wielokrotny)



W celu wybrania jednej lub kilku *funkcji dodatkowych*, nacisnąć palcem na żądaną *funkcję dodatkową*.

Aktualnie wybrana *funkcja dodatkowa* jest zaznaczona na pomarańczowo. Aby z powrotem odwołać wybraną *funkcję dodatkową*, należy ponownie nacisnąć *funkcję dodatkową*.

Ustawianie wartości liczbowych

W niektórych menu można ustawiać wartości liczbowe. Wartości liczbowe można ustawić, przeciągając palcem do góry lub do dołu.

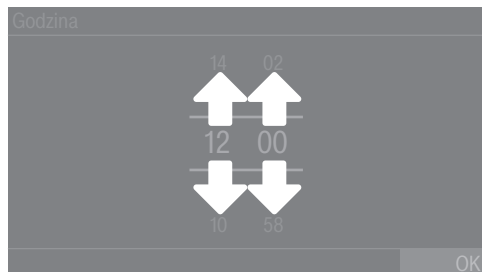

- Położyć palec na cyfrze do zmiany.
- Aby ustawić żądaną cyfrę, przeciągnąć palcem do góry lub do dołu.
- Potwierdzić ustawioną wartość liczbową przez naciśnięcie przycisku dotykowego OK.

Wskazówka: W przypadku niektórych ustawień, w zależności od zakresu wartości i kroku, wartość może również zostać ustawiona poprzez blok numeryczny. Gdy naciśnie się cyfrę krótko, zostaje wyświetlony blok numeryczny. Po wprowadzeniu prawidłowej wartości przycisk dotykowy OK zostaje zaznaczony na zielono.

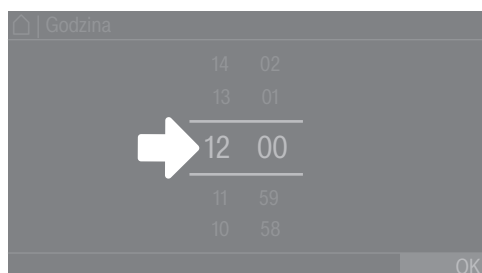

Obsługa suszarki

- Nacisnąć krótko palcem na cyfrę pomiędzy obydwojema kreskami.

Zostaje wyświetlony blok cyfrowy.

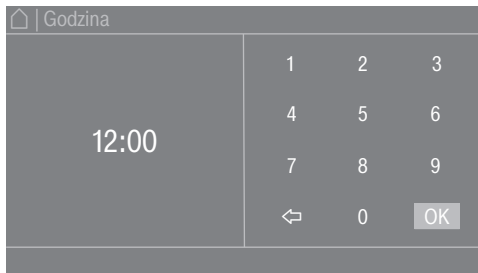

- Aby wprowadzić wartość liczbową, naciskać cyfry po prawej stronie i na koniec potwierdzić za pomocą OK.

Wysuwane menu

W wysuwanym menu można wyświetlić różne informacje (np. dotyczące programu suszenia).



Gdy na górnej krawędzi ekranu pośrodku wyświetlacza pokazywany jest pomarańczowy pasek, można wyświetlić wysuwane menu. Dotknąć paska i przeciągnąć palec po wyświetlaczu do dołu.

Aby z powrotem zamknąć wysuwane menu, dotknąć pomarańczowego paska i przeciągnąć palec po wyświetlaczu do góry.

Opuszczanie menu

- Aby się dostać do poprzedniego ekranu, nacisnąć przycisk dotykowy ↵.

Wszystkie wprowadzenia, które zostały wcześniej dokonane, ale nie zostały potwierdzone za pomocą OK, nie będą zapamiętane.

Wyświetlanie pomocy

W niektórych menu w dolnym wierszu wyświetlacza pokazywana jest pozycja Pomoc.

- Jeśli potrzeba więcej informacji dotyczących aktualnego menu, należy nacisnąć przycisk dotykowy Pomoc.

Na wyświetlaczu zostają pokazane dodatkowe wskazówki.

- Aby powrócić do poprzedniego ekranu, nacisnąć przycisk dotykowy ↵.

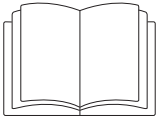

⚠ Szkody rzeczowe lub osobowe przez nieprawidłowe ustawienie.
Nieprawidłowe ustawienie suszarki może prowadzić do wystąpienia szkód rzeczowych lub osobowych.
Ustawić prawidłowo suszarkę przed pierwszym uruchomieniem.
Podłączyć prawidłowo suszarkę.
Przestrzegać wskazówek zamieszczonych w rozdziale „Instalacja“.

Przeprowadzić całkowicie pierwsze uruchomienie. Przy pierwszym uruchomieniu ustalane są ustawienia dla codziennej pracy suszarki. Niektóre ustawienia mogą zostać zmienione tylko podczas pierwszego uruchomienia. Później te ustawienia mogą zostać zmienione wyłącznie przez serwis Miele.

Ustawienia są dodatkowo opisane w rozdziale „Poziom administratora“.

Włączanie suszarki

- Nacisnąć przycisk .

Zostaje wyświetlony ekran powitalny.

Ustawianie języka wyświetlacza

Pojawia się prośba o ustawienie języka wyświetlacza. Przystawienie języka jest możliwe w każdej chwili (patrz rozdział „Poziom administratora“, punkt „Język“).

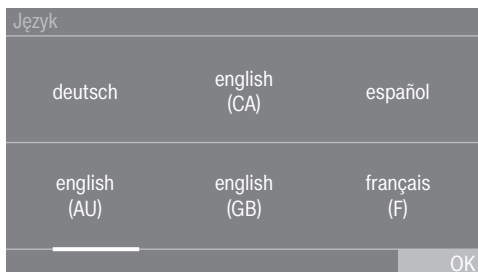

- Przepięć palcem po wyświetlaczu w prawo lub w lewo, aż pojawi się żądany język.
- Nacisnąć krótko palcem na wybrany język.

Wybrany język zostaje zaznaczony na pomarańczowo i wyświetlacz przechodzi do następnego ustawienia.

Wskazówka dotycząca opcjonalnych urządzeń zewnętrznych

Przed pierwszym uruchomieniem podłączyć XCI-Box i/lub wsunąć moduł komunikacyjny do wnęki modułowej z tyłu suszarki. W tym celu suszarka musi być odłączona od zasilania. Dopiero potem rozpocząć pierwsze uruchomienie.

Pojawia się wskazówka dotycząca opcjonalnego zewnętrznego sprzętu. Potwierdzić wskazówkę przyciskiem dotykowym .

Ustawianie jasności wyświetlacza

Pojawia się prośba o ustawienie jasności wyświetlacza.

Pierwsze uruchomienie

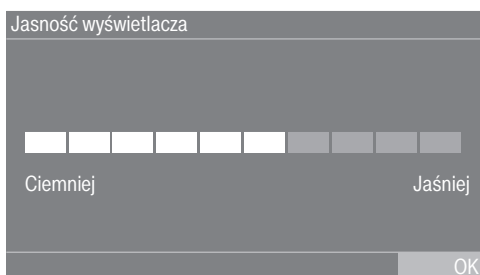

- Dotknąć paska segmentowego w miejscu odpowiadającym żądanemu poziomowi jasności.

Żądany poziom jasności odpowiada długości paska segmentowego.

- Potwierdzić za pomocą przycisku dotykowego OK.

Wyświetlacz przechodzi do następnego ustawienia.

Ustawianie daty

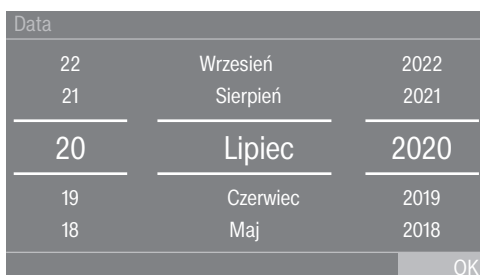

- Położyć palec na wartości do zmiany i przesunąć palec do góry lub do dołu.
- Gdy wszystkie wartości są ustawione, potwierdzić wprowadzone dane przyciskiem dotykowym OK.

Wyświetlacz przechodzi teraz do następnego ustawienia.

Ustawianie godziny

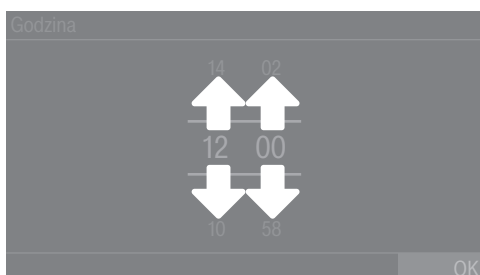

- Położyć palec na cyfrze do zmiany i przesunąć palec do góry lub do dołu.
- Potwierdzić za pomocą przycisku dotykowego OK.

Wyświetlacz przechodzi do następnego ustawienia.

Wybieranie pakietów programowych

Można wybierać różne programy z pakietów programowych. Już aktywne programy są zaznaczone na pomarańczowo.

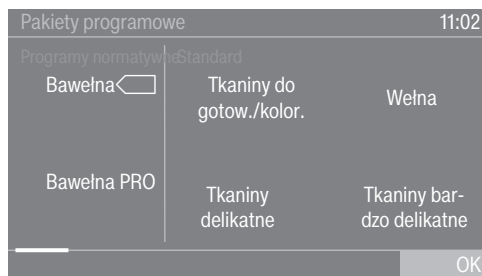

- Przepięć palcem w lewo, aż zostanie wyświetlony następny, nie zaznaczony na pomarańczowo program.
- Nacisnąć program do aktywacji.

Wybrany program jest teraz aktywny i zaznaczony na pomarańczowo.

W razie potrzeby można teraz wybrać dalsze programy.

- Jeśli nie chcą Państwo wybierać żadnego kolejnego programu, proszę potwierdzić za pomocą OK.

Wyświetlacz przechodzi do następnego ustawienia.

Wskazówka: Wybrany program można zdezaktywować, naciskając ponownie program. Wyjątek: Programy Bawełna  i Bawełna PRO nie mogą zostać zdezaktywowane.

Konfigurowanie urządzenia inkasującego

W celu skonfigurowania urządzenia inkasującego proszę przeczytać rozdział „Poziom administratora“, punkt „Urządzenie inkasujące“. Te ustawienia mogą zostać dokonane tylko przy pierwszym uruchomieniu. W razie potrzeby późniejszej zmiany proszę zasięgnąć informacji w serwisie Miele.

Jeśli nie będzie konfigurowane żadne urządzenie inkasujące, konfigurację urządzenia inkasującego można pominąć.

Pomijanie konfiguracji urządzenia inkasującego



- Nacisnąć przycisk dotykowy Bez urządzenia inkasującego.
- Potwierdzić za pomocą OK.

Wyświetlacz przechodzi do następnego ustawienia.

Kończenie pierwszego uruchomienia

Pierwsze uruchomienie jest zakończone wtedy, gdy na koniec zostanie całkowicie przeprowadzony program trwający dłużej niż 10 minut.

Pierwsze uruchomienie

W przypadku zaniku zasilania przed startem pierwszego programu suszenia (np. przez wyłączenie za pomocą przycisku ) pierwsze uruchomienie może zostać przeprowadzone jeszcze raz. Gdy odbędzie się program suszenia trwający dłużej niż 10 minut, ponowne pierwsze uruchomienie więcej się nie odbywa.

- W menu głównym nacisnąć przycisk dotykowy  Programy.

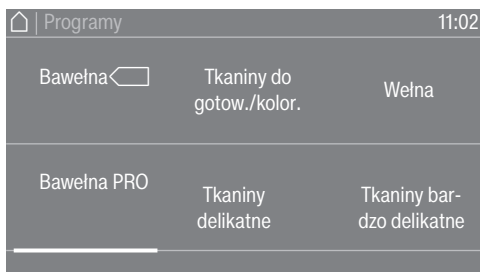

- Przeprowadzić gest przeciągnięcia palcem w lewo, aby był widoczny program Program czasowy zimny.

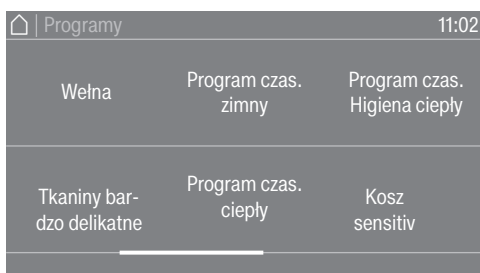

- Nacisnąć program Program czasowy zimny.



- Nacisnąć przycisk dotykowy Czas trwania.
- Położyć palec na cyfrze do zmiany i przesunąć palec do góry lub do dołu.



- Wybrać czas trwania 10 minut.
- Potwierdzić za pomocą OK.
- Nacisnąć migający przycisk dotykowy Start/Stop.

Po zakończeniu programu suszarka jest gotowa do suszenia.

1. Prawidłowa pielęgnacja prania

Pranie

Szczególnie mocno zabrudzone tekstylia należy bardzo dokładnie wyprać: Zastosować wystarczającą ilość środków piorących i wybrać wysoką temperaturę prania. W razie wątpliwości uprać tekstylia wielokrotnie.

Nowe, farbujące tekstylia należy wyprać szczególnie dokładnie i oddzielnie. Nie suszyć takich tekstyliów razem z jasnymi tekstyliami. Takie tekstylia mogą zafarbować przy suszeniu (także na elementy plastikowe w suszarce). Ponadto na tekstyliach mogą się również odłożyć kłaczki w innym kolorze.







Suszenie

 Szkody przez nie wyjęte z prania ciała obce.
Ciała obce w praniu mogą się stopić, zapalić lub eksplodować.
Usunąć z prania wszelkie ciała obce (np. dozowniki środków piorących, zapalniczki itp.).

 Zagrożenie pożarowe przez nieprawidłowe zastosowanie i obsługę.
Pranie może się zapalić, niszcząc suszarkę i pomieszczenie.
Przeczytać rozdział „Wskazówki bezpieczeństwa i ostrzeżenia“ i postępować zgodnie z nim.

- Sprawdzić tekstylia/pranie pod kątem uszkodzeń szwów i obrębień. Dzięki temu można uniknąć wypadania wypełnienia z tekstyliów, które mogłoby doprowadzić do pożaru.
- Zaszyć lub usunąć poluzowane fiszby biustonoszy.

Symbole konserwacyjne

Suszenie	
	normalna/podwyższona temperatura
	zredukowana temperatura*
* Wybrać funkcję dodatkową Tryb łagodny.	
	nie suszyć
Prasowanie i maglowanie	
	bardzo gorące
	gorące
	ciepłe
	nie prasować/nie maglować

Suszenie

2. Załadunek suszarki

Wkładanie prania do suszarki

Tekstylia mogą zostać uszkodzone.
Przed włożeniem prania przeczytać najpierw rozdział „1. Prawidłowa pielęgnacja prania“.



- Otworzyć drzwiczki.
- Włożyć pranie do suszarki.

Niebezpieczeństwo uszkodzeń przez przytrzaśnięcie prania.
Przy zamykaniu tekstylna mogą zostać przytrzaśnięte w drzwiczkach i uszkodzone.
Zwrócić uwagę przy zamykaniu, żeby nie przytrzasnąć żadnego prania w otworze drzwiczek.

Nie przepelniać bębna. Pranie może zostać nadwyrężone, a rezultaty suszenia pogorszone. Należy się również liczyć ze wzmożonym tworzeniem zagnieceń.

Zamykanie drzwiczek

⚠ Uszkodzenia przez przytrzaśnięcie.
Tekstylna mogą zostać uszkodzone przez przytrzaśnięcie w drzwiczkach.
Zwrócić uwagę przy zamykaniu drzwiczek, żeby nie przytrzasnąć żadnego prania w otworze drzwiczek.

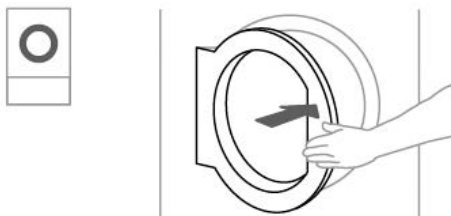

- Zamknąć drzwiczki z lekkim rozmachem.

3. Wybieranie programu

Włączanie suszarki

- Nacisnąć przycisk .

Zostaje wyświetlony ekran powitalny.

Istnieją różne możliwości wybrania programu suszenia z menu głównego.

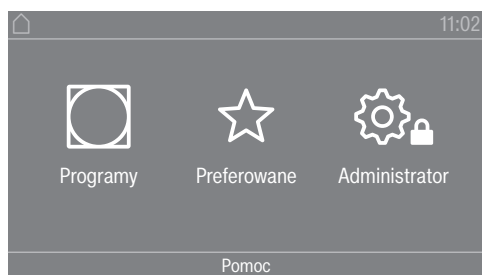

- Nacisnąć przycisk dotykowy  Programy.

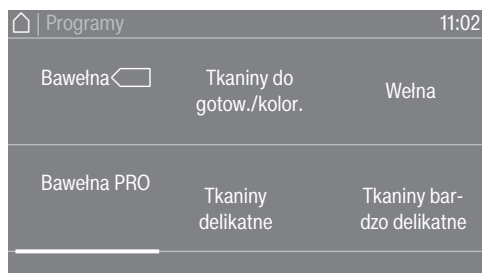

- Przepięgnąć palcem w lewo, aż zostanie wyświetlony żądany program.
- Nacisnąć przycisk dotykowy programu.

Wyświetlacz przechodzi do menu podstawowego programu suszenia.

Alternatywnie można wybrać program z listy programów preferowanych.

Programy ustawione wstępnie w menu  Preferowane mogą zostać zmienione poprzez poziom administratora.

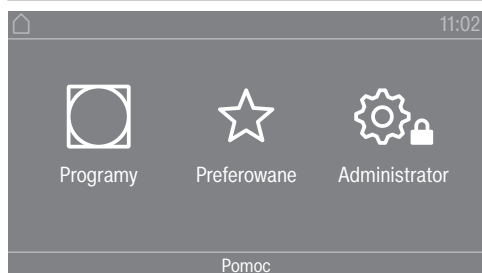

- Nacisnąć przycisk dotykowy  Preferowane.

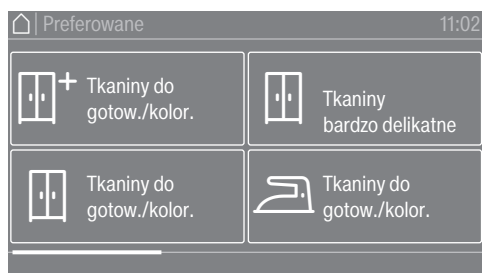

- Przepięgnąć palcem w lewo, aż zostanie wyświetlony żądany program.
- Nacisnąć przycisk dotykowy żądanego programu.

Wyświetlacz przechodzi do menu podstawowego programu suszenia.

Suszenie

4. Wybieranie ustawień programu

Wybieranie stopnia suszenia

W wielu programach wstępnie ustawiony stopień suszenia można zmienić. W zależności od programu do wyboru są różne stopnie suszenia.

Wybieranie funkcji dodatkowych

Programy suszenia mogą zostać uzupełnione za pomocą różnych funkcji dodatkowych. Niektóre funkcje dodatkowe są dostępne tylko w określonych programach suszenia.



- Nacisnąć przycisk dotykowy Funkcje dodatkowe.

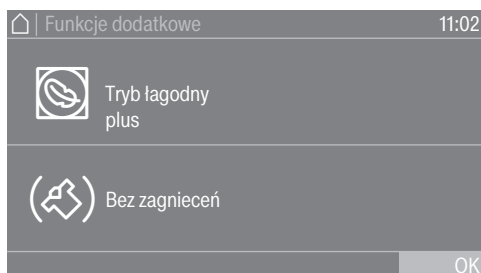

- Nacisnąć przycisk dotykowy wybranej funkcji dodatkowej.
- Potwierdzić za pomocą OK tylko wtedy, gdy pojawi się taka możliwość na wyświetlaczu. Zapala się symbol wybranej funkcji dodatkowej (☺ lub (☺)).

☺ Tryb łagodny plus

Wrażliwe tekstylia zostaną wysuszone przy niewielkim obciążeniu mechanicznym (mniejsza ilość obrotów bębna).

☺ Ochrona przed zagniataniem

Po zakończeniu programu bęben obraca się w specjalnym rytmie, w zależności od wybranego programu. Obracanie pomaga zredukować wytwarzanie zagnieceń po zakończeniu programu.

Fabrycznie ochrona przed zagniataniem jest wyłączona. Ochrona przed zagniataniem może zostać włączona na poziomie administratora z różnym czasem trwania nawet do 12 godzin. To ustawienie można znaleźć na poziomie administratora w menu Technika procesowa/Bez zagnieceń.

5. Uruchamianie programu

Urządzenie inkasujące (opcjonalnie)

Jeśli występuje urządzenie inkasujące, proszę zwrócić uwagę na wezwanie do zapłaty na wyświetlaczu.

Możliwość utraty opłaty przez otwarcie drzwiczek załadunkowych lub w przypadku przerwania programu.

W zależności od ustawienia, w wyniku otwarcia drzwiczek załadunkowych lub przerwania programu może dojść do utraty opłaty wniesionej w urządzeniu inkasującym.

Nie otwierać drzwiczek po starcie programu.

Nie przerywać trwającego programu suszenia.

Uruchamianie programu

Gdy tylko program może zostać uruchomiony, przycisk dotykowy *Start/Stop* pulsuje światłem.

- Nacisnąć przycisk dotykowy *Start/Stop*.

Gdy został wybrany czas opóźnienia startu, jest on pokazywany na wyświetlaczu.

Program suszenia rozpoczyna się po upływie zaprogramowanego czasu opóźnienia lub natychmiast po uruchomieniu. Na wyświetlaczu pokazywany jest pozostały czas trwania programu.

Wywoływanie aktualnych parametrów programowych

Podczas trwania programu można podejrzeć, poprzez wysuwane menu, parametry aktualnego programu suszenia (np. stopień suszenia, waga ładunku, wybrane funkcje dodatkowe, temperatura suszenia).

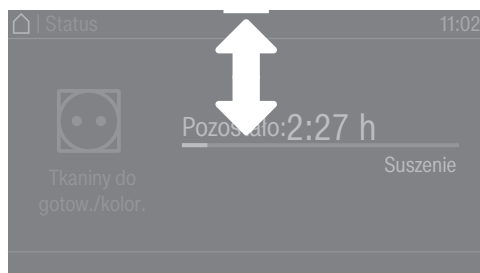

- Aby wywołać wysuwane menu podczas trwania programu, przeciągnąć palcem po wyświetlaczu z góry do dołu.

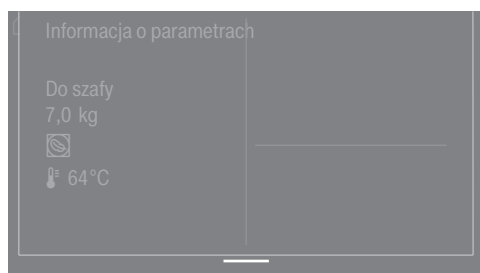

W wysuwanym menu są pokazywane parametry programu suszenia.

- Aby z powrotem zamknąć wysuwane menu, przeciągnąć palcem po wyświetlaczu z dołu do góry.

Suszenie

Czas trwania programu/prognoza czasu pozostałego

Czas trwania programu zależy od ilości, rodzaju i wilgotności resztkowej prania, jak również od twardości wody. Dlatego pokazywany czas trwania programów suszenia stopniowego może się zmieniać lub „przeskakiwać”. „Inteligentna” elektronika suszarki dopasowuje się podczas trwania programu suszenia. Pokazywany czas trwania programu staje się coraz dokładniejszy.

Przy pierwszych przebiegach programów pokazywany czas może się znacznie różnić od realnego pozostałego czasu suszenia. Różnica pomiędzy czasem prognozowanym i czasem osiąganym staje się mniejsza, gdy program jest przeprowadzany częściej. Gdy w programie suszone są różne ilości ładunku, wskazanie czasu pozostałego może pokazywać tylko przybliżone wartości.

Zakończenie programu

Zakończenie programu

Krótko przed zakończeniem programu pranie jest schładzane. Faza schładzania jest wskazywana na wyświetlaczu przez komunikat **Koniec/Schładzanie**. Pranie może zostać wyjęte.

Po upływie fazy schładzania i całkowitym zakończeniu programu suszenia pokazywany jest komunikat **Koniec**.

Suszarka wyłącza się automatycznie po ustawionym czasie po zakończeniu programu.

Jeśli została wybrana funkcja dodatkowa **Bez zagnieceń** (🌀)*, bęben obraca się dalej z przerwami po zakończeniu programu. Dzięki temu zagniecenia zostaną zminimalizowane, gdy pranie nie zostanie natychmiast wyjęte.

* Fabrycznie ochrona przed zagniataniem jest wyłączona i może zostać uaktywniona na poziomie administratora.

Wymywanie prania

- Otworzyć drzwiczki.
- Bęben należy zawsze kompletnie opróżnić.

Pozostawione pranie może zostać uszkodzone przez przesuszenie.
Zawsze wyjmować z bębna całe pranie.

- Wyłączyć suszarkę przez naciśnięcie przycisku (🔌).

Wskazówki konserwacyjne

Ta suszarka wymaga regularnej konserwacji, szczególnie przy pracy ciągłej. Przestrzegać wskazówek zamieszczonych w rozdziale „Czyszczenie i konserwacja”.

Timer

Warunek dla ustawień timera

Programow. startu musi być uaktywnione w menu Poziom administratora w punkcie Obsługa/Wskazania, żeby wybranie opcji Timer było możliwe. Timer umożliwia wybranie czasu do rozpoczęcia programu, czasu rozpoczęcia programu lub czasu zakończenia programu.

Ustawianie timera

- Nacisnąć przycisk dotykowy Timer.
- Wybrać opcję Koniec o, Start za lub Start o.
- Ustawić liczbę godzin i minut i potwierdzić za pomocą przycisku dotykowego OK.

Czyszczenie i konserwacja

Czyszczenie filtra kłaczków

⚠ Zagrożenie pożarowe przez użytkowanie suszarki bez filtra kłaczków. Drogi powietrzne, grzanie i przewód wydmuchowy podczas pracy suszarki bez filtra kłaczków mogą się zatkać i zapalić. Nie wolno wyjmować filtra kłaczków do czyszczenia. Nigdy nie używać suszarki bez wbudowanego filtra kłaczków. Bezwzględnie wymienić uszkodzony filtr kłaczków.

Filtr kłaczków wyłapuje odpadające kłaczki. Filtr kłaczków należy czyścić przynajmniej 1 raz w ciągu dnia roboczego, jak również w przypadku pojawienia się odpowiedniego komunikatu na wyświetlaczu. W przypadku dużego napływu kłaczków, filtr kłaczków należy wyczyścić kilka razy w ciągu dnia.

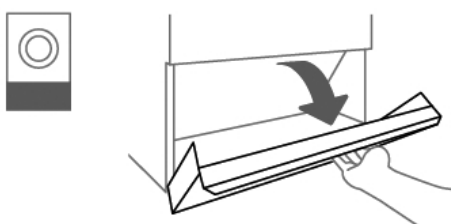

- Otworzyć klapę komory kłaczków.

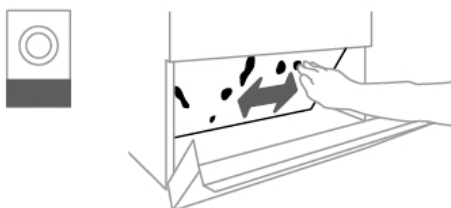

- Zgarnąć ręką kłaczki znajdujące się na filtrze kłaczków.

Nie stosować do czyszczenia żadnych ostrych ani spiczastych przedmiotów. W przeciwnym razie filtr kłaczków może zostać uszkodzony.

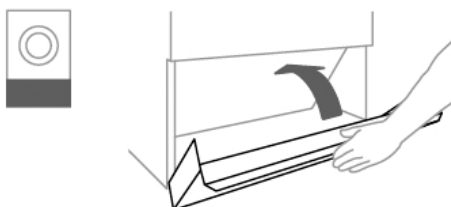

- Zamknąć klapę komory kłaczków po wyczyszczeniu filtra kłaczków.

Czyszczenie bębna i zewnętrznych elementów obudowy

⚠ Zagrożenie życia przez porażenie prądem.

Nie wolno czyścić ani konserwować suszarki nie odłączonej całkowicie od zasilania.

Przed rozpoczęciem czyszczenia lub konserwacji zawsze należy wyłączyć suszarkę za pomocą instalacyjnego wyłącznika głównego.

Do czyszczenia suszarki nie wolno stosować myjki wysokociśnieniowej ani strumienia wody.

- Obudowę suszarki, panel sterowania i elementy plastikowe czyścić wyłącznie za pomocą **łagodnych** środków czyszczących lub miękkiej, wilgotnej ściereczki. Na koniec wytrzeć wyczyszczone elementy do sucha.

Do czyszczenia suszarki nie wolno stosować żadnych środków szorujących.

- Po suszeniu prania krochmalonego należy przetrzeć bęben suszarki miękką, wilgotną ścierką.
- Sprawdzić uszczelkę.
- Sprawdzić zamknięcia drzwiczek załadunkowych i komory kłaczeków.

Z tyłu suszarki znajduje się otwór zasysania powietrza.

Otwór zasysania powietrza w żadnym przypadku nie może zostać zamknięty ani zasłonięty żadnymi przedmiotami.

Utrzymywać otoczenie suszarki, szczególnie obszar zasysania powietrza, wolne od kłaczeków.

Serwis

Kontakt w przypadku wystąpienia usterki

W razie wystąpienia usterek, których nie można usunąć samodzielnie, proszę powiadomić sprzedawcę Miele lub serwis Miele.

Numer telefonu do serwisu Miele znajduje się na końcu tego dokumentu.

Serwis wymaga podania modelu i numeru fabrycznego urządzenia.

Wyposażenie dodatkowe

Wyposażenie dodatkowe do tej suszarki można nabyć w sklepach specjalistycznych lub w serwisie firmy Miele.

Warunki instalacyjne

Suszarka może zostać ustawiona i uruchomiona wyłącznie przez serwis Miele lub autoryzowanego przedstawiciela handlowego.

- ▶ Suszarka musi zostać zainstalowana zgodnie z obowiązującymi zasadami i normami.
- ▶ Używać suszarki tylko w wystarczająco wentylowanych i nie zagrożonych mrozem pomieszczeniach.

Ogólne warunki użytkowania

Ta suszarka jest przeznaczona do stosowania wyłącznie w obszarach profesjonalnych i może być używana tylko w pomieszczeniach.

Suszarki nie wolno ustawiać w pomieszczeniach zagrożonych mrozem.

W zależności od warunków panujących w miejscu ustawienia może dochodzić przenoszenia drgań lub hałasów.

Wskazówka: Przy zwiększonych wymaganiach pod względem ochrony przed hałasem miejsce ustawienia urządzenia należy poddać fachowej ocenie.

Transport

Suszarka nie może być transportowana bez palety transportowej.

Transport musi być zawsze przeprowadzany za pomocą odpowiednich środków transportowych.

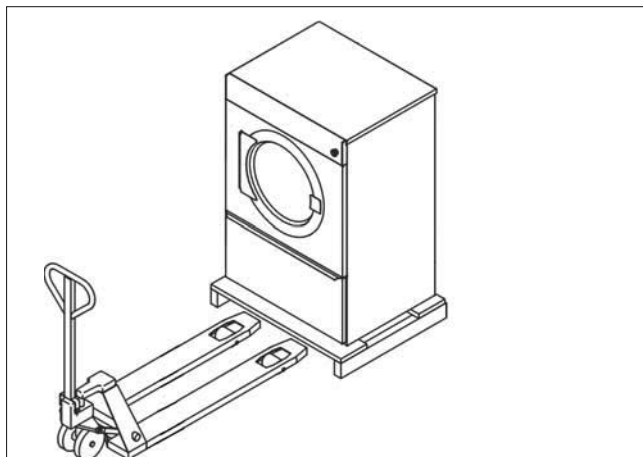

W miejscu ustawienia suszarka musi zostać podniesiona z palety transportowej za pomocą odpowiedniego podnośnika.

Ustawianie suszarki

- Ustawić suszarkę na całkowicie płaskiej, wypoziomowanej i sztywnej powierzchni, która wytrzyma podane obciążenie podłoża.

Obciążenie podłoża przez suszarkę rozkłada się punktowo na powierzchni ustawczej w obszarze nóżek urządzenia. Fundament nie jest wymagany. Nierówności podłoża muszą jednak zostać wyrównane.

Instalacja

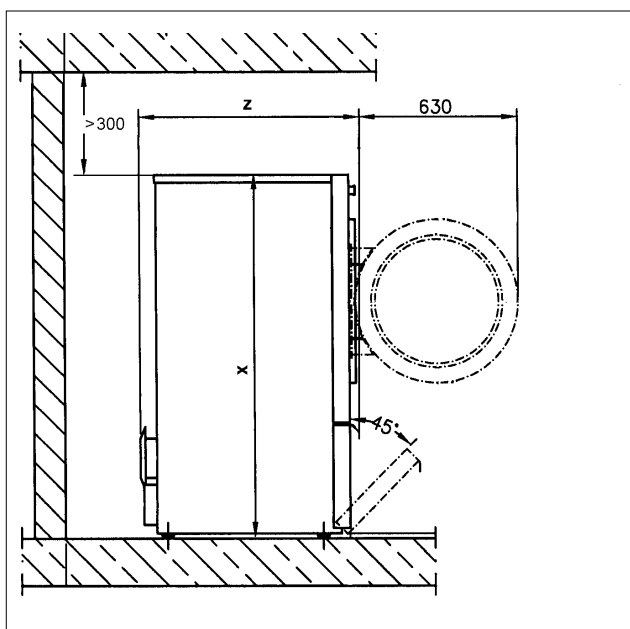
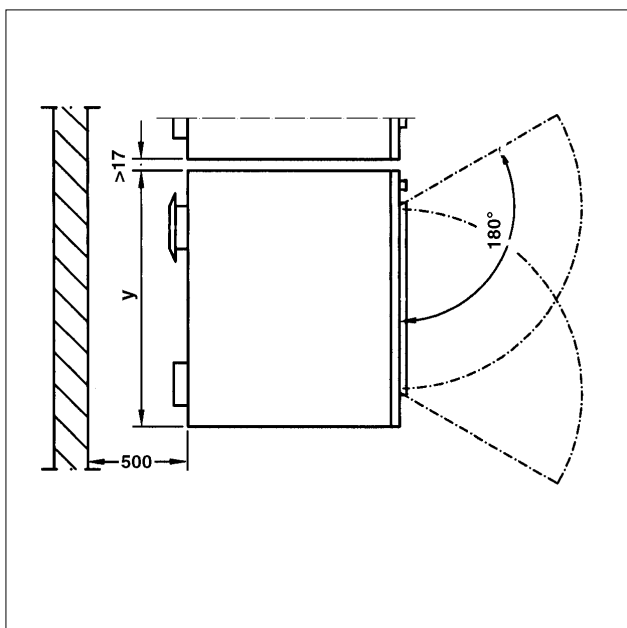

	PDR 514/518/522/914/918/922	PDR 528/544/928/944
x	1400 mm	1640 mm
y	906 mm	1206 mm
z	PDR 514/914: 852 mm PDR 518/918: 1035 mm PDR 522/922: 1164 mm	PDR 528/928: 1018 mm PDR 544/944: 1384 mm

- Aby ułatwić późniejszą konserwację, za urządzeniem należy utworzyć ciąg serwisowy o szerokości przynajmniej 500 mm i utrzymywać go przez cały czas w dostępności. Podane odstępstwa od ściany nie mogą zostać zmniejszone.
- Wypoziomować suszarkę przez przestawienie nóżek ustawczych. Dla prawidłowego ustawienia należy się posłużyć poziomnicą.

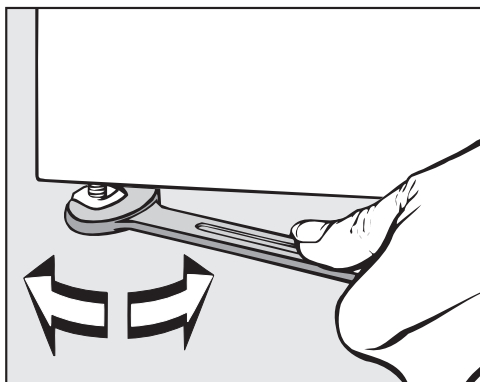

- Po ustawieniu dokręcić nakrętki na nóżkach do blachy spodniej za pomocą klucza płaskiego.

Mocowanie

- W celu zabezpieczenia pozycji suszarka musi zostać zamocowana do podłogi za pomocą dostarczonych wraz z urządzeniem łapek zaciskowych.

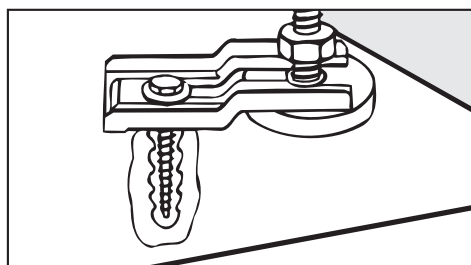

Dostarczone materiały mocujące są przewidziane do mocowania kołkowego na podłodze betonowej. Jeśli w miejscu ustawienia występują inne konstrukcje podłogowe, należy oddzielnie zamówić materiały mocujące.

Podłączenie elektryczne

Podłączenie elektryczne musi zostać przeprowadzone przez wykwalifikowanego elektryka.

- ▶ Podłączenie elektryczne może zostać dokonane wyłącznie do sieci elektrycznej wykonanej zgodnie z obowiązującymi przepisami i normami. Ponadto należy przestrzegać uregulowań lokalnego zakładu energetycznego i ubezpieczycieli, przepisów BHP oraz ogólnie obowiązujących zasad technicznych.
- ▶ Niezawodna i bezpieczna praca suszarki jest zagwarantowana tylko wtedy, gdy suszarka jest podłączona do publicznej sieci elektrycznej.

Wymagane napięcie przyłączeniowe, pobór mocy i dane dotyczące zabezpieczenia zewnętrznego są podane na tabliczce znamionowej suszarki. Proszę się upewnić przed wykonaniem podłączenia elektrycznego, że napięcie przyłączeniowe jest zgodne z wartościami napięcia na tabliczce znamionowej!

Przy odbiegającej wartości napięcia istnieje niebezpieczeństwo, że suszarka zostanie uszkodzona przez zbyt wysokie napięcie elektryczne.

Instalacja

► Jeśli na tabliczce znamionowej podane są różne wartości napięcia, suszarka może zostać przełączona na różne wartości napięcia wejściowego. To przełączenie może zostać przeprowadzone wyłącznie przez serwis Miele lub autoryzowanego specjalistę. Przy przełączeniu należy przestrzegać instrukcji przełączenia przewodów na planie instalacyjnym. Suszarka może zostać podłączona albo poprzez przyłącze stałe, albo przez urządzenie wtykowe zgodnie z IEC 60309-1. Dla podłączenia na stałe w miejscu ustawienia musi się znajdować urządzenie rozłączające wszystkie bieguny.

Jako urządzenia rozłączające obowiązują przełączniki z odstępem styków większym niż 3 mm. Należą tutaj rozłączniki, odłączniki i bezpieczniki (IEC/EN 60947).

Urządzenie rozłączające (włącznie z urządzeniem wtykowym) musi być zabezpieczone przed niezamierzonym i nieuprawnionym ponownym włączeniem, gdy nie można nadzorować permanentnego przerwania dostawy energii w każdym miejscu dostępu.

Wskazówka: Preferowane jest podłączenie suszarki poprzez urządzenie wtykowe, żeby można było łatwo przeprowadzić kontrolę bezpieczeństwa elektrycznego (np. podczas przeglądu lub konserwacji).

► Nie wolno instalować żadnych urządzeń, które automatycznie wyłączają suszarkę (np. wyłączników czasowych).

Po zakończeniu podłączenia elektrycznego należy skontrolować kierunek obrotów wirnika wentylatora. Musi się on obracać w kierunku ruchu wskazówek zegara. Jeśli wentylator obraca się w stronę przeciwną do ruchu wskazówek zegara, dwie fazy zostały zamienione na zaciskach przyłączeniowych.

► Jeśli według lokalnych wymogów konieczne jest zainstalowanie wyłącznika różnicowoprądowego (RCD), obligatoryjnie musi zostać zastosowany wyłącznik różnicowoprądowy typu B (uniwersalny).

Wlot/wylot

Suszarka może być używana tylko wtedy, gdy przewód wylotowy jest prawidłowo podłączony i jest zapewniona wystarczająca wentylacja pomieszczenia.

Podłączenie pary (tylko dla wariantów ogrzewanych parą)

Podłączenie pary może zostać dokonane wyłącznie przez uprawnionego instalatora. Przestrzegać dostarczonej instrukcji instalacji, obowiązuje ona również dla podłączenia pary.

Podłączenie gorącej wody (tylko dla wariantów ogrzewanych gorącą wodą)

Podłączenie gorącej wody może zostać dokonane wyłącznie przez uprawnionego instalatora.

Przestrzegać instrukcji instalacji, obowiązuje ona również dla podłączenia gorącej wody.

Jeśli wymagany jest zawór odcinający, musi on zostać zamontowany po stronie budowlanej.

Podłączenie gazu (tylko dla wariantów ogrzewanych gazem)

Podłączenie gazu może zostać dokonane wyłącznie przez uprawnionego instalatora przy zachowaniu lokalnych przepisów (patrz instrukcja instalacji).

Ze względu na zbyt niską wielkość przepływu zastosowanie gniazda gazowego nie jest dozwolone przy podanej mocy grzewczej.

Grzanie gazowe jest ustawione fabrycznie zgodnie z opisem na naklejce z tyłu urządzenia.

Przy zmianie rodziny gazu wymagany jest zestaw do przebudowy, dostępny do zamówienia w serwisie (należy podać typ urządzenia, numer urządzenia, jak również rodzinę gazu, grupę gazową, ciśnienie w przyłączy gazowym i kraj ustawienia). Przestrzegać wskazówek instalacyjnych. Takie przestawienie może zostać dokonane wyłącznie przez specjalistę z wymaganymi uprawnieniami.

 Niebezpieczeństwo porażenia elektrycznego i zranień przez korzystanie z suszarki bez kompletnego poszycia zewnętrznego.

Przy zdemontowanym poszyciu zewnętrznym istnieje dostęp do przewodzących prąd lub obracających się elementów urządzenia.

Po ustawieniu suszarki należy się upewnić, że wszystkie zdejmowalne elementy poszycia zewnętrznego zostały z powrotem kompletnie zamontowane.

Wyposażenie dodatkowe

► Elementy wyposażenia mogą zostać dobudowane lub wbudowane tylko wtedy, gdy jest to wyraźnie dozwolone przez firmę Miele. Jeśli zostaną dobudowane lub wbudowane inne elementy, przepadają roszczenia wynikające z gwarancji, rękojmi i/lub odpowiedzialności za produkt.

XCI-Box

Opcjonalny XCI-Box umożliwia podłączenie zewnętrznego sprzętu Miele i innych dostawców do urządzenia Miele Professional. Sprzęt zewnętrzny to np. system inkasujący, moduł zarządzania energią, czujnik ciśnieniowy lub zewnętrzna kłapa wylotowa.

XCI-Box jest zasilany przez urządzenie Miele Professional.

XKM 3200

Poprzez dostępny opcjonalnie moduł komunikacyjny Miele można skonfigurować wymianę danych pomiędzy urządzeniem Miele Professional i urządzeniem służącym do przetwarzania danych, w standardzie Ethernet lub WLAN.

Moduł komunikacyjny jest przewidziany wyłącznie do zastosowań profesjonalnych i jest zasilany bezpośrednio przez urządzenie Miele Professional. Dodatkowe przyłącze elektryczne nie jest wymagane. Wyprowadzone z modułu komunikacyjnego złącze Ethernet spełnia wymagania SELV (Safety Extra-Low Voltage) zgodnie z EN 60950. Podłączone urządzenia zewnętrzne również muszą odpowiadać SELV.

Ochrona i bezpieczeństwo danych

Gdy tylko funkcje sieciowe zostaną uaktywnione i Państwa urządzenie zostanie połączone z internetem, urządzenie wysyła następujące dane do chmury Miele:

- numer fabryczny urządzenia
- typ urządzenia i wyposażenie techniczne
- status urządzenia
- informacje o wersji oprogramowania urządzenia.

Te dane nie są przyporządkowywane do żadnego specyficznego użytkownika ani nie są trwale zapamiętywane. Dopiero gdy Państwa urządzenie zostanie powiązane z użytkownikiem, następuje zapamiętanie danych na stałe i ich specyficzne przyporządkowanie. Przesyłanie i przetwarzanie danych odbywa się zgodnie z najwyższymi standardami bezpieczeństwa Miele.

Ustawienia fabryczne konfiguracji sieciowej

Wszystkie ustawienia modułu komunikacyjnego lub zintegrowanego modułu WiFi można przywrócić do ustawień fabrycznych. Konfigurację sieci należy przywrócić do stanu fabrycznego, gdy utylizuje się urządzenie, sprzedaje lub rozpoczyna użytkowanie używanego urządzenia. Tylko w ten sposób można zagwarantować, że wszystkie dane osobowe zostaną usunięte i poprzedni użytkownik nie będzie miał więcej dostępu do urządzenia.

Prawa autorskie i licencje

Do obsługi i sterowania modułu komunikacyjnego Miele używa oprogramowania własnego lub oprogramowania innych producentów, które nie jest objęte tzw. licencją open source. Oprogramowanie i jego elementy są chronione prawem autorskim. W związku z tym należy respektować prawa autorskie Miele i osób trzecich.

Ponadto moduł komunikacyjny zawiera również elementy oprogramowania, objęte licencją open source. Informacje dotyczące elementów objętych licencją open source, adnotacje o prawach autorskich, kopie każdorazowo obowiązujących warunków licencyjnych i ewentualnie inne informacje dostępne są lokalnie po wpisaniu adresu IP do przeglądarki (https://<ip_adresse>/Licenses). Podane tam warunki odpowiedzialności i gwarancji obowiązujące w ramach licencji open source mają zastosowanie wyłącznie w stosunku do odpowiednich podmiotów uprawnionych.

Urządzenie inkasujące

Suszarka może być opcjonalnie obsługiwana poprzez urządzenie inkasujące (np. do pracy w salonach pralniczych). Jako wyposażenie dodatkowe Miele do wyboru są urządzenia inkasujące do płatności bezgotówkowych oraz urządzenia inkasujące z mechanicznym lub elektronicznym sprawdzaniem monet dla indywidualnych grup docelowych.

Programowanie wymagane do podłączenia może zostać przeprowadzone wyłącznie przez serwis Miele lub autoryzowanego sprzedawcę Miele. Do podłączenia urządzenia inkasującego nie jest wymagane żadne zewnętrzne zasilanie.

Poziom administratora

Otwieranie poziomu administratora

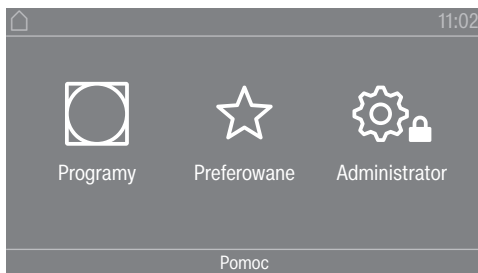

Po naciśnięciu przycisku dotykowego  można się dostać do poziomu administratora.

Dostęp przez kod

Poziom administratora musi zostać otwarty za pomocą kodu.

Ustawienie fabryczne: Kod brzmi **000**.

Zmiana kodu

Kod dostępu do poziomu administratora można zmienić, żeby zabezpieczyć suszarkę przed nieuprawnionym dostępem.

Proszę zachować ostrożność przy przydzielaniu nowego kodu.

Jeśli kod nie będzie później znany, należy się zwrócić do serwisu. Serwis musi zresetować kod.

Zanotować nowy kod i zachować go w bezpiecznym miejscu.

Kończenie ustawień

- Nacisnąć przycisk dotykowy .

Wyświetlacz przełącza się o jeden poziom menu z powrotem.

- Nacisnąć przycisk dotykowy .

Wyświetlacz przechodzi do menu głównego.

Obsługa / Wskazania

Język

Wyświetlacz może operować w różnych językach. Poprzez podmenu *Język* można wybrać język, który będzie ustawiony na stałe.

Język można zmienić w następujący sposób:

- Na stałe poprzez poziom administratora (= "Język administracyjny").
- Tylko na czas trwania bieżącego programu za pomocą przycisku dotykowego . Po zakończeniu programu zostanie z powrotem wyświetlony „język administracyjny“.

Wybór języków

Wyświetlacz może pokazywać różne języki obsługi. Za pomocą tego ustawienia ustala się, w jaki sposób języki mają być wybierane.

Język można zmienić w następujący sposób:

międzynarodowy

Do wyboru jest 6 języków. Przycisk dotykowy  nie jest aktywny. Przestrzegać ustawienia Ustalanie języków.

wybrane języki

Język może zostać wybrany za pomocą przycisku dotykowego . Do wyboru są wszystkie języki (ustawienie fabryczne).

Kolejność pierwszych 4 języków może się zmienić. W tym miejscu są pokazywane języki, które są najczęściej wybierane.

standardowy język

Język obsługi nie może zostać zmieniony. Język obsługi odpowiada językowi administracyjnemu. Przycisk dotykowy  nie jest aktywny.

Ustalanie języków

Języki dla ustawienia Wybór międzynarodowy mogą zostać zmienione.

Można wybrać 6 języków. Do wyboru są wszystkie języki.

Jeśli do wyboru języków ma zostać dodany nowy język:

- Wybrać język, który ma zostać zastąpiony.

Wyświetlone zostają wszystkie dostępne języki.

- Wybrać i potwierdzić język, który powinien zastąpić wybrany wcześniej język.

Nowy język zostaje wyświetlony w miejscu, w którym został zastąpiony stary język.

Jasność wyświetlacza

Jasność wyświetlacza może zostać zmieniona. Ustawienie zależy od warunków oświetleniowych w otoczeniu urządzenia.

- Ustawianie odbywa się na 10 poziomach.

Godzina

Po wybraniu formatu czasu można ustawić godzinę.

Format czasu

- Ustawienie fabryczne: 24-godz.
- 12-godz.
- Bez zegara

Ustawianie

- Tutaj można ustawić godzinę.

Data

Po wybraniu formatu daty można ustawić datę.

- Format daty

Data może się rozpoczynać od dnia, miesiąca lub roku.

- Data

Poziom administratora

Data zostaje ustawiona.

Głośność

Głośność różnych sygnałów może zostać zmieniona.

Głośność może zostać zmieniona.

- Dźwięk zakończenia
- Dźwięk przycisków
- Dźwięk powitania
- Dźwięk błędu

Sygnal akustyczny, który sygnalizuje błąd, może zostać wyłączony. Tutaj głośność nie może zostać zmieniona.

Wskaz. wilg. resztkowej

Dodatkowo do wskazań stopnia suszenia może być wyświetlana wilgotność resztkowa w procentach.

- Ustawienie fabryczne: Bez danych procentowych
- Z danymi procentowymi

Widoczność parametrów

Przy wybieraniu programu są wyświetlane/oferowane różne parametry. Tutaj można ustalić, które parametry nie powinny być wyświetlane. Tych parametrów nie będzie można również więcej zmienić przy wybieraniu programu.

- Wilgotność resztkowa
- Czas trwania
- Tryb łagodny
- Bez zagnieceń
- Wielkość załadunku
- Temperatura suszenia

Wyłączanie - wskazania

W celu oszczędzania energii wyświetlacz zostaje wygaszony i tylko przycisk dotykowy *Start/Stop* miga powoli. Można to zmienić.

Zmiana tego ustawienia prowadzi do podwyższonego zużycia energii.

- Wyl.
Brak wygaszania.
- Wł. po 10 min, nie w bież. pr.
Wyświetlacz pozostaje włączony podczas trwania programu, gaśnie jednak w ciągu 10 minut po zakończeniu programu.
- Logo po 10min nie w bież. pr.
Wyświetlacz pozostaje włączony podczas trwania programu, ale 10 minut po zakończeniu programu na ekranie pojawia się logo.

- Ustawienie fabryczne: Wł. po 10 min
Wyświetlacz gaśnie po 10 minutach.
- Wł. po 30 min, nie w bież. pr.
Wyświetlacz pozostaje włączony podczas trwania programu, gaśnie jednak w ciągu 30 minut po zakończeniu programu.
- Logo po 30min, nie w bież. pr.
Wyświetlacz pozostaje włączony podczas trwania programu, ale 30 minut po zakończeniu programu na ekranie pojawia się logo.
- Wł. po 30 min
Wyświetlacz zostaje wygaszony po 30 minutach.

Wyłączanie - urządzenie

W celu zaoszczędzenia energii suszarka wyłącza się automatycznie po zakończeniu programu lub w przypadku braku obsługi. Można to zmienić.

Zmiana tego ustawienia prowadzi do podwyższonego zużycia energii.

- Bez wyłączania
- Ustawienie fabryczne: Wyłączenie po 15 minutach
- Wyłączenie po 20 minutach
- Wyłączenie po 30 minutach

Programow. startu

Programowanie startu (timer) może zostać uaktywnione lub zdezaktywowane.

- Ustawienie fabryczne: Wył.
- Wł.

Pamięć

Suszarka zapamiętuje ostatnio wybrane ustawienia programu suszenia (stopień suszenia i/lub funkcje dodatkowe lub w niektórych programach czas trwania).

- Ustawienie fabryczne: Wył.
- Wł.

Jednostki temperatury

Można wybrać, w jakich jednostkach ma być wyświetlana temperatura.

- Ustawienie fabryczne: °C
- °F

Jednostki wagi

Można wybrać, czy wielkość ładunku ma być wyświetlana w „kg“ czy w „lb“.

- Ustawienie fabryczne: kg
- lb

Poziom administratora

Zmiana kodu

Istnieje możliwość zmiany kodu dostępu do poziomu administratora.

- Wprowadzić aktualny kod.
- Wprowadzić nowy kod.

Wybór programów

Sterowanie

Istnieje możliwość ustawienia obsługi suszarki w wariancie salonu pralniczego. Obsługa uproszczona odbywa się poprzez szybki wybór. Osoby obsługujące nie mogą zmieniać ustawionych wstępnie programów.

Wskazówka: Dokonać najpierw wszystkich koniecznych ustawień i zmian na suszarce, zanim wybierze się jedną z poniższych opcji.

Ostrożnie: Przy aktywacji jednej z tych opcji poziom administratora przestanie być dostępny.

Poziom administratora nie będzie mógł więcej zostać otwarty poprzez wyświetlacz. W celu zmiany dalszych ustawień należy postępować zgodnie z poniższym opisem.

Otwieranie poziomu administratora (wariant salonu pralniczego)

- Włączyć suszarkę i otworzyć drzwiczki suszarki.
- ① Nacisnąć przycisk dotykowy *Start/Stop* i przytrzymać go naciśniętym podczas wykonywania kroków ②-③.
- ② Zamknąć drzwiczki suszarki.
- ③ Poczekać, aż migający obecnie przycisk dotykowy *Start/Stop* zaświeci się na stałe...
- ④ ...a następnie puścić przycisk dotykowy *Start/Stop*.

- Standard

Ustawienie fabryczne: Wszystkie (wybrane) programy są do dyspozycji.

- WS-poj.

Do wyboru są 4 programy.

Należy ustalić w menu Programy preferowane, które 4 programy mają zostać wybrane/zmienione.

- WS-logo

Do wyboru jest 12 programów.

Należy ustalić w menu Programy preferowane, które 12 programów ma zostać wybrane/zmienione.

3 pierwsze programy mogą być wybierane bezpośrednio. Pozostałe programy są wybierane z dalszej listy.

- WS-logo (czas zewn.)

4 programy czasowe* z różnymi poziomami temperatury są sterowane czasem poprzez zewnętrzne urządzenie wrzutowe.

Ustawiona wartość determinuje czas trwania i nie może zostać zmieniona przez osobę obsługującą.

Ta opcja jest możliwa tylko z zewnętrznym urządzeniem inkasującym.

* Maksymalny czas trwania programu zostaje ustalony przy pierwszym uruchomieniu.

- WS-logo (czas wewn.)

4 programy czasowe* z różnymi poziomami temperatury są sterowane czasem poprzez elektronikę suszarki.

Ustawiona wartość narzuca górną granicę czasu trwania i nie może zostać zmieniona przez osobę obsługującą.

* Maksymalny czas trwania programu zostaje ustalony przy pierwszym uruchomieniu.

- Zewn. wybór programu

Za pośrednictwem modułu komunikacyjnego wybór programu może zostać dokonany z zewnętrznego terminala.

Pakiety progr.

Tutaj ustala się zakres programowy suszarki. Można wybrać wszystkie lub pojedyncze programy z poszczególnych pakietów programowych.

Zostaje ustawiony dodatkowy zakres programowy suszarki. Programy są wymienione w rozdziale „Przegląd programów“.

Programy preferow.

Po włączeniu alternatywnie można również wybrać program poprzez: ☆ Preferowane. 12 programów można ustawić indywidualnie zgodnie z własnymi preferencjami w formie programów preferowanych.

Dodatkowo te programy preferowane zostaną zaoferowane w wariantach sterowania:

- WS-wielokr. (12 progr.)

- WS-poj. (4 progr.) (pierwsze 4 lub 12 programów preferowanych) oferowane.

Warianty sterowania ustala się w punkcie *Sterowanie*.

Wskazówka: Do każdego programu można przyporządkować oddzielny kolor. W tym celu w menu Przyp. kolor. programu musi być wybrane ustawienie *wł*.

Zmiana programów preferowanych

■ Wybrać program, który ma zostać zmieniony lub zamieniony.

■ Potwierdzić program lub ustawienie do zmiany.

Otwiera się kolejne menu, w którym można wybrać nowy program lub zmienić parametry.

■ Potwierdzić za pomocą przycisku dotykowego *Zapamiętaj*.

Państwa wybór jest uaktywniony.

Programy specjalne

Można zestawić indywidualnie 5 programów specjalnych i zapamiętać je jako programy wilgotnościowe lub programy czasowe z dowolną nazwą.

Wprowadzić najpierw nazwę programu.

Poziom administratora

- Wybrać program specjalny, który ma zostać zmieniony.

Otwiera się menu Zachowaj jako.

- Wprowadzić nazwę za pomocą znajdujących się pod linią liter i symboli.
- Nacisnąć przycisk dotykowy Zapamiętaj.

Teraz można wprowadzić parametry dla Program wilg. resztk. lub Program czasowy.

Fabrycznie zaprogramowano wstępnie 5 programów specjalnych. Te programy specjalne można zmienić.

Programy specjalne są uzupełnieniem pakietów programowych. Wprowadzić nazwy i właściwości utworzonych programów specjalnych w rozdziale „Przegląd programów“ w tabeli „Programy specjalne“.

Program wilg. resztk.:

- Końc. wilg. resztk.:
 - 6% (suche) – 40% (wilgotne)
- Czas dosuszania:
 - 0–60 minut
- Temperatura (powietrze procesowe):
 - zimne – 60 °C
- Temperatura schładzania (powietrze procesowe):
 - 40–55 °C
- Bez zagnieceń
 - Główne obroty bębna:
 - 0–500 sekund
 - Pauza:
 - 100–3000 sekund
 - Rewersow. bębna:
 - 0–500 sekund

Program czasowy:

- Czas trwania:
 - 1–120 minut
- Temperatura (powietrze procesowe):
 - zimne – 60 °C
- Temperatura schładzania (powietrze procesowe):
 - 40–55 °C
- Bez zagnieceń
 - Główne obroty bębna:
 - 0–500 sekund
 - Rewerso- wanie bębna:
 - 0–500 sekund
 - Pauza:
 - 100–3000 sekund

Przyporządk. progr.

Programy mogą być przesuwane w ramach listy programów i listy programów preferowanych.

- Ustawienie fabryczne: Wył.
- Wł.

Przesuwanie programów / programów preferowanych

Programy (menu Programy - wybór pojedynczy) można przesunąć/przyporządkować. Można również przesunąć/przyporządkować programy preferowane, które zostały zmodyfikowane na *Poziomie administratora* w punkcie *Programy preferowane*.

- Nacisnąć program, który ma zostać przesunięty.
- Przytrzymać przycisk dotykowy naciśnięty, aż zmieni się ramka.
- Przesunąć program na żądaną pozycję.

Przyp. kolor. programu

Do programu preferowanego można przyporządkować określony kolor. Program preferowany otrzymuje kolorową ramkę na liście programów preferowanych, której kolor można wybrać.

- Ustawienie fabryczne: Wył.
- Wł.

Technika procesowa

Bez zagnieć

Po zakończeniu programu bęben obraca się z przerwami, gdy tekstylia nie zostaną natychmiast wyjęte.

Zmiana tego ustawienia prowadzi do podwyższonego zużycia energii.

Ustawienie (☞) może zostać wyłączone lub można wybrać czas od 1 do 12 godzin.

Ustawienie fabryczne: Wył.

Stopnie suszenia

Zmiana tego ustawienia prowadzi do podwyższonego zużycia energii.

Stopnie suszenia programów Tkaniny do gotow./kolor., Tkaniny delikatne, Automatic plus i Do maglowania mogą zostać indywidualnie dostosowane.

Ustawianie stopni suszenia Tkaniny do gotow./kolor., Tkaniny delikatne i Automatic plus odbywa się w 7 poziomach.

Ustawienie fabryczne: Normalnie

Ustawienie wilgotności resztkowej dla stopnia suszenia Do maglowania odbywa się w 11 poziomach od 16% (bardziej suche) do 26% (bardziej wilgotne).

Ustawienie fabryczne: 20%

Poziom administratora

Zaawans. schładzanie

Przed końcem programu kontrolowana jest temperatura suszonego prania i w razie potrzeby faza chłodzenia zostaje przedłużona.

Zmiana tego ustawienia prowadzi do podwyższonego zużycia energii.

- Ustawienie fabryczne: Wył.
- Wł.

Temperatura schładz.

Przed zakończeniem programu pranie jest automatycznie schładzane. We wszystkich programach faza automatycznego schładzania przed końcem programu może zostać ustawiona na niższą temperaturę, przez co faza schładzania ulegnie przedłużeniu.

Zmiana tego ustawienia prowadzi do podwyższonego zużycia energii.

Ustawienie może zostać zmienione w zakresie 40 °C–55 °C.

Ustawienie fabryczne: 55 °C

Taktowanie dmuchawy

Taktowanie dmuchawy jest konieczne, żeby uwolnić pranie, które przywarło do drzwiczek wewnętrznych bębna. W przypadku suszarek z pompą ciepła taktowanie dmuchawy jest konieczne dla funkcji suszenia pościeli.

Dmuchawa jest włączana i wyłączana w określonych odstępach czasu.

Serwis

Wyczyścić kanały pow.

Elektronika suszarki ustala stopień negatywnego wpływu przez kłaczki lub pozostałości środków piorących w filtrach i w przewodach powietrznych. W efekcie wyświetlany jest komunikat kontrolny. Można ustalić, przy jakim stopniu napływu kłaczek powinien się pojawiać ten komunikat.

Chodzi o ten komunikat kontrolny, na który można wpływać: Wyczyścić filtr kłaczek i umyć filtr w cokole.

- Wył.
Komunikat kontrolny nie jest wyświetlany. W przypadku szczególnie silnego upośledzenia przepływu powietrza następuje przerwanie programu, a komunikat kontrolny pojawia się niezależnie od tej opcji.
- Niewrażliwe
Komunikat kontrolny pojawia się dopiero przy dużym napływie kłaczek.
- Ustawienie fabryczne: Normalnie
- Wrażliwe
Komunikat kontrolny pojawia się już przy niewielkim napływie kłaczek.

Czyszczenie sit

Filtr kłaczek w obszarze prowadzenia powietrza musi być regularnie czyszczony. Można zdefiniować odstęp w godzinach dla komunikatu kontrolnego.

Wybór właściwego okresu czasu zależy od tego, jak duży jest napływ kłaczek lub jak często ma być czyszczony filtr np. ze względów higienicznych.

Na wyświetlanie tego komunikatu kontrolnego można wpływać: Czyszczenie sit

- Okres czasu od 5–55 godzin
- Ustawienie fabryczne: Po 55 godzinach
- Wył.

Okres serwisowy

Suszarka wyświetla indywidualny tekst komunikatu po dowolnie wybranym czasie, że powinny zostać przeprowadzone określone prace konserwacyjne.

Mogą zostać ustawione 3 różne teksty komunikatów 1/2/3. Każdy tekst komunikatu jest redagowany w języku i w czcionce aktualnego języka administracyjnego.

Indywidualnie wybrany tekst komunikatu jest pokazywany na koniec programu i może zostać wygaszony za pomocą OK. Na koniec następnego programu ten sam tekst komunikatu pojawia się ponownie.

Ustawienia

Tutaj ustawia się okres czasu (określony w ilości godzin lub w dacie), po jakim powinien zostać wyświetlony tekst komunikatu.

- Ustawienie fabryczne: wył.
- Po czasie
Można wybrać okres czasu od 1–9999 godzin.
- Po dacie
Można wprowadzić datę.

Tekst komunikatu

Tutaj można wprowadzić swój indywidualny tekst komunikatu dla zaplanowanych prac serwisowych. Można zredagować jeden, 2 lub wszystkie 3 teksty komunikatów 1/2/3.

Resetowanie wskazań

Tekst komunikatu jest wyświetlany dotąd, aż wskazanie zostanie zresetowane na stałe. Tekst komunikatu pojawi się wówczas dopiero po osiągnięciu następnego okresu.

Aplikacje zewnętrzne

Zewn. kłapa wylotowa

Podłączenie zewnętrznego sprzętu odbywa się poprzez XCI-Box Miele.

Przesunięcie czasowe pomiędzy momentem sterowania zewnętrzną kłapą wylotową i włączeniem silnika bębna/dmuchawy jest regulowane.

Podczas otwierania kłapy wylotowej na wyświetlaczu pojawia się odpowiednie wskazanie.

- Ustawienie fabryczne: Wył.
Ta opcja jest zawsze do wybrania, gdy nie ma potrzeby sterowania kłapą wylotową. Dzięki temu unika się przerwania programu.
- Wł.

Poziom administratora

- 0 s
- 1 s
- 2 s
- ...
- 300 s

Dodatkowa dmuchawa

Podłączenie zewnętrznego sprzętu odbywa się poprzez XCI-Box Miele.

Jeśli podłączona jest dodatkowa dmuchawa, wówczas musi ona zostać włączona równolegle do napędu.

- Wył.
- Wł.

Czujnik ciśnienia

Podłączenie zewnętrznego sprzętu odbywa się poprzez XCI-Box Miele.

Przy podłączeniu do zbiorczego przewodu wylotowego może wystąpić konieczność, przy określonych warunkach ciśnieniowych w przewodzie wylotowym, przerwania pracy suszarki lub odłączenia jej od przodu. Ponieważ w przypadku czujnika ciśnieniowego chodzi o jednostkę zewnętrzną, istnieje możliwość odczytu zarówno logicznego kontaktu zwierne-ego, jak i rozwiernego.

Podczas otwierania klapy wylotowej na wyświetlaczu pojawia się odpowiednie wskazanie.

- Wył. = nieaktywne
- Kontakt zwierny = aktywne
Reakcja na **wysoki potencjał**
- Kontakt rozwierny = aktywne
Reakcja na **niski potencjał**

Sygnal obciąż. szczyt.

Podłączenie zewnętrznego sprzętu odbywa się poprzez XCI-Box Miele.

Funkcja obciążenia szczytowego umożliwia włączenie suszarki w system zarządzania energią. Gdy zostanie zarejestrowany sygnał, grzanie suszarki wyłącza się chwilowo lub nie jest włączane. Suszarka może być użytkowana z instalacją obciążenia szczytowego wyłącznie w przypadku podłączenia poprzez XCI-Box Miele.

- Ustawienie fabryczne: Bez funkcji
- Obciążenie szczytowe z 230 V
- Obciążenie szczytowe z 0 V

Unikanie obciąż. szczyt.

Z tą funkcją wykonywanie programu higienicznego nie zostanie zmienione w przypadku wystąpienia sygnału obciążenia szczytowego. Grzanie pozostanie włączone.

- Ustawienie fabryczne: Wył.

- Wł.

Wybór modułu KOM

Ta suszarka jest wyposażona w zintegrowany moduł WiFi. Suszarka może jednak zostać również wyposażona w moduł zewnętrzny.

- Wył.
- Moduł wewnętrzny (ustawienie fabryczne)
Stosowany jest wewnętrzny moduł WiFi.
- Moduł zewnętrzny
Do wnęki modułowej jest wsunięty moduł XKM lub moduł RS232.

Dostępność produktów cyfrowych Miele

Możliwość korzystania z produktów cyfrowych Miele zależy od dostępności usług w Państwa lokalizacji.

Nie wszystkie usługi są dostępne w każdej lokalizacji.

Informacje o dostępności można uzyskać na stronie internetowej www.miele.com.

WiFi / LAN

Umożliwia sterowanie połączeniami sieciowymi suszarki.

- Konfiguracja
Ten komunikat jest wyświetlany tylko wtedy, gdy suszarka nie została jeszcze połączona z siecią WiFi.
- Dezaktywacja (widoczne, gdy sieć jest uaktywniona)
Sieć pozostaje skonfigurowana, WiFi zostaje wyłączone.
- Aktywacja (widoczne, gdy sieć jest zdezaktywowana)
Funkcja WiFi zostaje z powrotem włączona.
- Stan połączenia (widoczne, gdy sieć jest uaktywniona)
Zostają wyświetlone następujące wartości:
 - jakość odbioru sygnału WiFi
 - nazwa sieci
 - adres IP
- Nowa konfiguracja (widoczne, gdy skonfigurowane)
Resetuje logowanie WiFi (sieć), żeby natychmiast przeprowadzić nową konfigurację.
- Resetowanie (pokazywane, gdy skonfigurowane)
Sieć nie jest więcej skonfigurowana. Aby znowu korzystać z sieci, musi zostać przeprowadzone ponowne tworzenie połączenia.
 - WiFi zostaje wyłączone
 - Połączenie z siecią WiFi zostaje przywrócone do ustawień fabrycznych

Czas sieciowy

Data i godzina mogą być synchronizowane przez sieć.

- Wył.

Poziom administratora

Data i godzina nie będą synchronizowane przez sieć.

- Jako master

Urządzenie znajduje się w sieci bez połączenia internetowego. Urządzenie jest zadeklarowane jako master i wysyła dane do urządzeń *slave*.

- Jako slave

Urządzenie znajduje się w sieci z połączeniem internetowym. Wszystkie urządzenia zostaną ustawione jako *slave*. Dane będą synchronizowane przez internet.

Obsługa zdalna

Wybór programu następuje na zewnętrznym terminalu.

Ustawienie fabryczne: Wył.

Aktualizacja

Oprogramowanie Państwa suszarki może zostać zaktualizowane poprzez RemoteUpdate.

Fabrycznie funkcja RemoteUpdate jest zdezaktywowana.

Jeśli aktualizacja RemoteUpdate nie zostanie zainstalowana, suszarki można używać tak jak zwykle. Miele zaleca jednak instalację aktualizacji RemoteUpdate.

Punkt menu RemoteUpdate jest wyświetlany i możliwy do wybrania tylko wtedy, gdy suszarka jest połączona z siecią WiFi.

Z funkcji Miele RemoteUpdate można korzystać tylko wtedy, gdy suszarka jest połączona z siecią WiFi i użytkownik posiada konto w aplikacji Miele Professional. Suszarka musi tam zostać zarejestrowana.

Warunki użytkowania można znaleźć w aplikacji Miele Professional.

Niektóre aktualizacje oprogramowania mogą zostać przeprowadzone wyłącznie przez serwis Miele.

Gdy dla Państwa suszarki będzie dostępna aktualizacja RemoteUpdate, zostanie ona pokazana w otwartym poziomie administratora.

Można wówczas wybrać, czy aktualizacja RemoteUpdate ma zostać uruchomiona natychmiast, czy też w późniejszym terminie. W przypadku wybrania opcji „uruchomić później” pojawia się prośba o ponowne włączenie suszarki.

Aktualizacja RemoteUpdate może potrwać kilka minut.

Przy aktualizacjach RemoteUpdate należy zwrócić uwagę na następujące zasady:

- Dopóki nie pojawi się żaden komunikat, nie jest dostępna żadna aktualizacja RemoteUpdate.
- Nie można wycofać aktualizacji zainstalowanej przez RemoteUpdate.
- Nie wyłączać suszarki podczas aktualizacji RemoteUpdate. W przeciwnym razie aktualizacja RemoteUpdate zostanie przerwana i nie będzie zainstalowana.

SmartGrid

Ustawienie SmartGrid jest widoczne tylko wtedy, gdy sieć WiFi jest skonfigurowana i uaktywniona. Za pomocą tej funkcji można automatycznie uruchomić urządzenie Miele Professional wtedy, gdy taryfa elektryczna dostawcy prądu jest szczególnie korzystna.

Gdy uaktywniono SmartGrid, przycisk dotykowy Timer ma nową funkcję. Poprzez przycisk dotykowy Timer ustawia się SmartStart. Suszarka może wówczas zostać uruchomiona w ustawionym przedziale czasowym przez sygnał wysłany przez Państwa dostawcę prądu. Jeśli do czasu najpóźniejszego możliwego momentu startu nie zostanie wysłany przez dostawcę prądu żaden sygnał startowy, suszarka uruchomi się automatycznie.

Ustawienie fabryczne: Wył.

Parametry urządzenia

Informacje prawne

Licencje open source

Tutaj można zapoznać się z informacjami.

Prawa autorskie i licencje

Do obsługi i sterowania maszyną Miele używa oprogramowania własnego lub oprogramowania innych producentów, które nie jest objęte tzw. licencją open source. Oprogramowanie i jego elementy są chronione prawem autorskim. W związku z tym należy respektować prawa autorskie Miele i osób trzecich.

Ponadto niniejsza maszyna zawiera również elementy oprogramowania objęte licencją open source. Informacje dotyczące elementów objętych licencją open source, adnotacje o prawach autorskich, kopie każdorazowo obowiązujących warunków licencyjnych i ewentualnie inne informacje dostępne są w menu maszyny w punkcie Ustawienia/ Parametry urządzenia/ Informacje prawne/ Licencje open source. Podane tam warunki odpowiedzialności i gwarancji obowiązujące w ramach licencji open source mają zastosowanie wyłącznie w stosunku do odpowiednich podmiotów uprawnionych.

Urządzenie inkasujące

Do podłączenia urządzenia inkasującego wymagane jest wyposażenie XCI-Box.

Ustawienie dla urządzenia inkasującego

W razie potrzeby późniejszej zmiany proszę zasięgnąć informacji w serwisie Miele.

Urządzenie inkasujące powinno być podłączone.

- Brak urządzenia inkasującego
Poniższe ustawienia zostaną pominięte i pierwsze uruchomienie może zostać zakończone.
- Tryb programowy
Praca odbywa się z urządzeniem wrzutowym: Osoba obsługująca kupuje program.
- Tryb czasowy
Praca odbywa się z wrzutowym licznikiem czasu: Osoba obsługująca kupuje czas korzystania.
- Tryb czasowy z licznikiem impulsów
Dla urządzeń inkasujących, w których każde wrzucenie monety może zwiększyć czas korzystania.

Poziom administratora

- Moduł KOM

Praca odbywa się ze sterowaniem centralnym

	PDR 914	PDR 918	PDR 922	PDR 928	PDR 944
Wysokość	1400 mm	1400 mm	1400 mm	1640 mm	1640 mm
Szerokość	906 mm	906 mm	906 mm	1206 mm	1206 mm
Głębokość	852 mm	1035 mm	1162 mm	1018 mm	1385 mm
Głębokość przy otwartych drzwiczkach	1456 mm	1639 mm	1768 mm	1622 mm	1988 mm
Pojemność bębna	250 l	325 l	400 l	500 l	800 l
Maksymalna wielkość załadunku (suche pranie)	14 kg	18 kg	22 kg	28 kg	44 kg
Napięcie zasilające	patrz tabliczka znamionowa				
Zabezpieczenie (instalacyjne)	patrz tabliczka znamionowa				
Pobór mocy	patrz tabliczka znamionowa				
Znaki certyfikacyjne	patrz tabliczka znamionowa				
Zastosowane normy bezpieczeństwa	EN/IEC 60335-1; EN 50570; IEC 60335-2-11				
Poziom ciśnienia akustycznego, EN ISO 11204	<70 dB (A)				
Poziom mocy akustycznej, EN ISO 9614-2	<80 dB (A)				
Zakres częstotliwości	2,4000 GHz – 2,4835 GHz				
Maksymalna moc nadawania	< 100 mW				

Deklaracja zgodności UE

Niniejszym Miele oświadcza, że ten typ suszarki PT013 spełnia wymagania Dyrektywy 2014/53/WE.

Pełny tekst deklaracji zgodności WE jest dostępny pod jednym z poniższych adresów internetowych:

- Na stronie www.miele.pl/professional/index.htm w zakładce „Produkty, „Pobieranie“.
- Na stronie <https://www.miele.pl/professional/inactivem-instrukcje-obslugi-177.htm> po podaniu nazwy produktu lub numeru fabrycznego.

Miele

Miele Sp. z o.o.
ul. Czerniakowska 87A
00-718 Warszawa
Tel. 22 335 00 00
www.miele.pl



Miele & Cie. KG
Carl-Miele-Straße 29, 33332 Gütersloh, Niemcy