

Mode d'emploi et instructions de montage

Four vapeur micro-ondes combiné



Lisez **impérativement** ce mode d'emploi et ses instructions de montage avant d'installer et de mettre en service votre appareil. Vous veillerez ainsi à votre sécurité et éviterez d'endommager l'appareil.

Contenu

Consignes de sécurité et mises en garde	7
Votre contribution à la protection de l'environnement	20
Aperçu	21
Four vapeur	21
Accessoires fournis	22
Éléments de commande	24
Touche marche/arrêt	25
Capteur de proximité.....	25
Touches sensibles	26
Écran tactile.....	27
Symboles.....	28
Principe de commande	29
Sélectionner une option de menu	29
Défiler	29
Quitter le niveau de menu	29
Modifier la valeur ou le réglage	29
Modifier le réglage dans une liste de sélection	29
Saisir les chiffres à l'aide du sélecteur de chiffres	29
Saisir les chiffres à l'aide du pavé numérique.....	29
Modifier le réglage avec une barre verticale	30
Saisir des lettres.....	30
Afficher le menu contextuel.....	30
Déplacer les entrées.....	30
Afficher le menu déroulant	31
Afficher Aide.....	31
Activer MobileStart.....	31
Description du fonctionnement	32
Cuisson vapeur	32
Réservoir d'eau	32
Température	32
Temps de cuisson	32
Bruits	32
Phase de préchauffage	33
Phase de cuisson	33
Réduction de la vapeur	33
Modes avec micro-ondes.....	34
Fonctionnement	34
Choix des récipients.....	34
Plat en verre	39

Éclairage de l'enceinte de cuisson.....	39
Première mise en marche	40
Miele@home.....	40
Réglages de base.....	41
Premier nettoyage du four à vapeur.....	42
Adapter le point d'ébullition.....	43
Réglages	44
Aperçu des réglages.....	44
Sélectionner le menu "Réglages".....	47
Langue 	47
Heure.....	47
Date.....	48
Eclairage.....	48
Ecran d'accueil.....	48
Ecran.....	49
Volume.....	50
Unités.....	50
Quick-start.....	51
Popcorn.....	51
Maintien au chaud.....	52
Réduction de la vapeur.....	52
Temp. préprogrammées.....	53
Puissances préprogram.....	53
Dureté de l'eau.....	54
Commande avec capteurs.....	55
Sécurité.....	56
Délect façade de meuble.....	57
Miele@home.....	57
Commande à distance.....	58
Activer MobileStart.....	58
SuperVision.....	59
Remote Update.....	60
Version du logiciel.....	61
informations légales.....	61
Revendeur.....	61
Réglages usine.....	61
Heures fonct. (total).....	61
Alarme + Minuterie	62
Utiliser la fonction Alarme.....	62
Utiliser la fonction Minuterie.....	63

Contenu

Menus principaux et sous-menus	64
Commande	65
Modifier les valeurs et les réglages pour un processus de cuisson.....	66
Modifier la température	66
Modifier la puissance des micro-ondes	67
Régler les temps de cuisson	67
Modifier les temps de cuisson réglés.....	68
Supprimer les temps de cuisson réglés	68
Interrompre un programme de cuisson dans les modes avec micro-ondes.....	68
Interrompre un programme de cuisson dans les modes avec vapeur	69
Interrompre le programme de cuisson	70
Changer de mode de fonctionnement	70
Quick-start et Popcorn	71
À savoir sur la cuisson vapeur	73
Avantages de la cuisson vapeur.....	73
Plats de cuisson	73
Plat en verre	73
Niveau de cuisson	74
Produits surgelés.....	74
Température	74
Temps de cuisson	74
La cuisson avec du liquide.....	74
Recettes personnelles.....	74
Cuisson vapeur	75
Cuisson à la vapeur.....	75
Remarques relatives aux tableaux de cuisson.....	75
Légumes.....	76
Poisson.....	79
Viande	82
Riz.....	84
Céréales	85
Pâtes/Produits à base de farine	86
Dumplings	87
Légumes secs	88
Œufs de poule.....	90
Fruits.....	91
Saucisses	91
Crustacés	92
Coquillages.....	93
Cuisson d'un menu - mode manuel.....	94

Sous vide	96
Fonctions utiles	104
Réchauffage avec vapeur.....	104
Décongélation avec vapeur.....	107
Blanchir	110
Stérilisation de conserves	110
Faire lever la pâte	113
Stériliser de la vaisselle	113
Préparation de menu - automatique.....	114
Préparer des serviettes chaudes.....	115
Faire fondre de la gélatine	115
Décristalliser du miel	116
Faire fondre du chocolat	116
Préparer des yaourts maison	117
Faire suer le lard	118
Faire suer des oignons	118
Extraction de jus.....	119
Émonder	120
Conserver des pommes	120
Préparer un consommé royal	120
Cuisson rapide	121
Cuire des pommes de terre en robe des champs (à chair ferme).....	122
Cuire du riz	123
Décongeler et réchauffer avec des micro-ondes	124
Décongeler	125
Réchauffer	128
Programmes automatiques	132
Catégories	132
Utiliser des programmes automatiques	132
Consignes d'utilisation	132
Recherche	133
MyMiele	134
Programmes individuels	135
Données destinées aux instituts de contrôle	138
Nettoyage et entretien	141
Détergents à ne pas utiliser.....	142
Nettoyer la façade	142

Contenu

Nettoyer l'enceinte de cuisson	143
Nettoyer le réservoir d'eau	143
Nettoyer les accessoires	143
Nettoyer les grilles de support	144
Entretien	144
Détartre le four vapeur	144
Trempage	145
Que faire si	146
Messages sur les afficheurs/l'écran	146
Comportement inattendu	147
Bruits	149
Résultat peu satisfaisant	149
Problèmes généraux ou anomalies techniques.....	151
Accessoires en option	152
Service après-vente	153
Contact en cas d'anomalies.....	153
Garantie.....	153
Installation	154
Consignes de sécurité pour l'encastrement.....	154
Instructions d'encastrement.....	155
Dimensions d'encastrement.....	156
Montage dans un meuble en hauteur	156
Encastrement dans un meuble bas.....	157
Vue latérale.....	158
Raccordements et aération	159
Installer un four vapeur.....	160
Raccordement à l'eau courante	161
Raccordement électrique	163
Déclaration de conformité	164
Droits d'auteur et licences	165
Droits d'auteur et licences pour le module de communication	166

Consignes de sécurité et mises en garde

En vue de simplification, le four à vapeur avec micro-ondes sera désigné sous le terme de “four à vapeur” dans l'ensemble du document.

Ce four à vapeur est conforme aux réglementations de sécurité en vigueur. Toute utilisation non conforme peut toutefois causer des dommages corporels et matériels.

Lisez attentivement le mode d'emploi et les instructions de montage avant de mettre le four à vapeur en service. Vous y trouverez des informations importantes sur le montage, la sécurité, l'utilisation et l'entretien de cet appareil. Cela vous protégera et évitera d'endommager le four à vapeur.

Conformément à la norme CEI/EN 60335-1, Miele signale expressément de lire impérativement le chapitre pour l'installation du four à vapeur et de respecter les consignes de sécurité et de mise en garde.

Miele ne peut être tenu responsable des dommages dus au non-respect des consignes.

Conservez ce mode d'emploi et les instructions de montage afin de pouvoir les transmettre à un éventuel propriétaire ultérieur de l'appareil.

Consignes de sécurité et mises en garde

Utilisation conforme

- ▶ Ce four à vapeur est destiné à un usage domestique et à des conditions d'utilisation semblables au cadre domestique.
- ▶ Ce four à vapeur ne doit pas être utilisé en extérieur.
- ▶ Utilisez exclusivement le four vapeur dans un cadre domestique pour cuire à la vapeur, décongeler, réchauffer et cuire des aliments. Tout autre type d'utilisation est interdit.
- ▶ Risque d'incendie dû à des matières inflammables.
Lorsque vous faites sécher des matières inflammables en mode micro-ondes, l'humidité qu'elles contiennent s'évapore. Elles peuvent ainsi se déshydrater et s'auto-enflammer.
N'utilisez jamais le four vapeur pour conserver et sécher des matières inflammables.
- ▶ Les personnes qui, en raison de déficiences physiques, sensorielles ou mentales, de leur manque d'expérience ou de leur ignorance, ne sont pas aptes à utiliser ce four à vapeur en toute sécurité doivent impérativement être surveillées pendant qu'elles l'utilisent. Un usage sans surveillance n'est autorisé que s'il leur a été préalablement expliqué comment utiliser cet appareil sans danger. Vérifiez que ces personnes ont compris les risques encourus en cas de mauvaise manipulation !
- ▶ L'enceinte du four est équipée d'une ampoule spéciale en raison d'exigences particulières (par ex. concernant la température, l'humidité, la résistance chimique, la résistance aux frottements et les vibrations). Ces ampoules spéciales sont exclusivement destinées à l'utilisation prévue. Elles ne conviennent pas à l'éclairage d'une pièce. Pour des raisons de sécurité, seul un professionnel agréé par Miele ou le SAV Miele doit se charger de son remplacement.
- ▶ Ce four à vapeur contient 2 sources lumineuses de classe d'efficacité énergétique E.

Enfants dans le foyer

- ▶ Utilisez la sécurité enfants pour prévenir tout enclenchement involontaire du four à vapeur.
- ▶ Les enfants de moins de 8 ans doivent être tenus à distance du four à vapeur, à moins qu'ils ne soient sous surveillance constante.
- ▶ Les enfants âgés de 8 ans et plus peuvent uniquement utiliser le four à vapeur sans surveillance si vous leur en avez expliqué le fonctionnement de sorte qu'ils sachent l'utiliser en toute sécurité. Les enfants doivent être en mesure de détecter et de comprendre les dangers potentiels associés à une mauvaise manipulation.
- ▶ Les enfants ne sont pas autorisés à nettoyer ou à entretenir le four à vapeur sans surveillance.
- ▶ Ne laissez pas les enfants sans surveillance à proximité d'un four à vapeur. Ne les laissez pas jouer avec le four à vapeur.
- ▶ Risque d'asphyxie lié au matériel d'emballage. En jouant, les enfants risquent de s'asphyxier en s'enveloppant dans les matériaux de conditionnement (film plastique par ex.) ou en introduisant leur tête dans les emballages.
Tenez les matériaux d'emballage hors de portée des enfants.
- ▶ Risque de blessures dues à la vapeur et aux surfaces brûlantes. La peau des enfants réagit de manière plus sensible aux températures élevées que celle des adultes. Durant le fonctionnement, de la vapeur d'échappe de l'évacuation des buées. La vitre de porte et le bandeau de commande du four vapeur chauffent.
Empêchez les enfants de toucher le four vapeur pendant qu'il fonctionne. Afin d'éviter tout risque de blessures, tenez les enfants éloignés du four vapeur jusqu'à son complet refroidissement !
- ▶ Une porte ouverte représente un risque de blessure. La porte de l'appareil supporte une charge maximale de 8 kg. Les enfants peuvent se blesser lorsque la porte est ouverte.
Empêchez-les de se placer, de s'asseoir ou de se suspendre à la porte ouverte.

Consignes de sécurité et mises en garde

Sécurité technique

- ▶ Les travaux d'installation et d'entretien non conformes ou les réparations incorrectes peuvent entraîner de graves dangers pour l'utilisateur. Les travaux d'installation d'entretien et de réparation doivent être confiés exclusivement à des spécialistes agréés par Miele.
- ▶ Exposition aux rayons micro-ondes :
seul un spécialiste est habilité à effectuer les travaux d'entretien et de réparation qui requièrent de retirer une paroi.
- ▶ N'utilisez jamais votre four à vapeur si ce dernier est endommagé : il représente un danger potentiel. Vérifiez que votre four à vapeur ne présente aucun dommage apparent avant de l'utiliser.
- ▶ Vérifiez si la porte et le joint de porte sont toujours intacts. N'utilisez pas les modes avec micro-ondes tant que l'appareil n'a pas été réparé par un technicien du service après-vente.
- ▶ Si le four vapeur est défectueux, des micro-ondes peuvent s'échapper lorsque le four est en marche et mettre ainsi l'utilisateur en danger. N'utilisez pas le four vapeur si :
 - la porte est déformée,
 - la façade de l'enceinte de cuisson présente des bosses ou est voilée,
 - les charnières de porte sont desserrées,
 - la carrosserie, la porte ou les parois de l'enceinte de cuisson présentent des perforations ou des fissures,
 - de l'humidité s'est déposée entre les vitres de la porte.

Consignes de sécurité et mises en garde

► Le fonctionnement temporaire ou permanent est possible sur une installation d'alimentation en énergie autonome ou non synchronisée avec le réseau (comme par ex. réseaux en îlot, systèmes de sauvegarde). Pour le fonctionnement, l'installation d'alimentation en énergie doit respecter les prescriptions de la norme EN 50160 ou d'une norme similaire.

Les mesures prévues dans l'installation domestique et dans ce produit Miele doivent également être assurée dans leur fonction et dans leur mode de fonctionnement en fonctionnement en îlot ou non synchronisé avec le réseau ou être remplacées par des mesures équivalentes dans l'installation, comme par ex. celles décrites dans la publication actuelle de la norme VDE-AR-E 2510-2.

► La sécurité électrique de ce four à vapeur n'est garantie que s'il est raccordé à un système de mise à la terre homologué. Cette condition de sécurité de base doit être remplie. En cas de doute, faites vérifier l'installation électrique par un électricien.

► Les données de raccordement concernant la tension et la fréquence électriques de l'appareil, qui figurent sur la plaque signalétique de ce dernier, doivent être identiques à celles du réseau électrique.

Pour éviter d'endommager votre four à vapeur, comparez ces informations avant sa première mise en service et contactez un électricien en cas de doute.

► Les rallonges ou prises multiples constituent un danger potentiel (risque d'incendie). Ne les utilisez pas pour brancher votre four à vapeur.

► N'utilisez le four à vapeur que lorsque celui-ci est encastré, afin de garantir un fonctionnement en toute sécurité.

► Ce four à vapeur ne doit pas être utilisé sur des engins en mouvement.

Consignes de sécurité et mises en garde

- ▶ Risque de blessure par électrocution. N'essayez jamais de toucher aux raccordements sous tension ou de modifier les composants électriques et mécaniques de votre appareil, cela vous mettrait en danger et provoquer un dysfonctionnement du cuiseur vapeur. N'ouvrez jamais la carrosserie du four à vapeur.
- ▶ Seul un service après-vente homologué par Miele est habilité à réparer ce four à vapeur. Un non-respect de cette condition entraîne une exclusion de la garantie.
- ▶ Miele ne garantit le respect des consignes de sécurité que si les pièces de rechange sont d'origine. Les pièces défectueuses ne doivent être remplacées que par des pièces d'origine.
- ▶ Si la fiche secteur du câble de raccordement réseau est retirée ou que le câble de raccordement réseau n'est pas équipé de fiche secteur, le four vapeur doit être raccordé au réseau électrique par un électricien qualifié.
- ▶ Si le câble d'alimentation est endommagé, il doit être remplacé par un câble spécial (voir chapitre "Installation", section "Branchement électrique").
- ▶ Débranchez votre four à vapeur avant tout travail d'installation et de maintenance sur ce dernier (installation, maintenance ou réparation). Pour vous assurer que l'appareil est bien débranché, vous pouvez au choix :
 - déclencher le fusible de l'installation électrique correspondant ou
 - dévisser totalement les fusibles à vis de l'installation électrique ou
 - débrancher la prise de la fiche (s'il y en a une). Ne pas tirer sur le câble, mais sur la fiche.
- ▶ Si le four vapeur a été installé derrière une façade de meuble (par ex. une porte), ne fermez jamais la façade du meuble pendant que vous utilisez le four. Chaleur et humidité stagnent derrière la façade du meuble fermée. Cela peut endommager le four vapeur, le meuble et le sol. Ne fermez la porte du meuble que si le four vapeur a complètement refroidi.

Consignes de sécurité et mises en garde

- ▶ Le raccordement à l'eau doit être effectué par des spécialistes qualifiés uniquement.
Miele ne peut être tenu pour responsable des dommages occasionnés par une erreur lors du montage ou du raccordement.
- ▶ Le four à vapeur doit uniquement être raccordé à l'eau froide.
- ▶ Le robinet d'arrêt d'arrivée d'eau doit rester facile d'accès une fois le four à vapeur encastré.
- ▶ Avant de raccorder votre appareil, vérifiez que le tuyau d'arrivée d'eau ne présente aucun dommage.
- ▶ Le système Waterproof intégré assure une protection fiable contre les dégâts des eaux, sous réserve du respect des conditions suivantes :
 - Le four à vapeur est installé de manière conforme (raccordements électrique et d'eau).
 - En cas de détérioration visible, le four à vapeur doit être immédiatement réparé.
 - Fermez le robinet d'eau en cas d'absence prolongée (par exemple, vacances).

Consignes de sécurité et mises en garde

Utilisation conforme

► Risque de blessure en raison de vapeur et de surfaces brûlantes. En fonctionnement, le four vapeur devient chaud. Vous pouvez vous brûler avec la vapeur, l'enceinte de cuisson, les grilles supports, les accessoires et les aliments.

Utilisez des maniques pour enfourner ou sortir des aliments chauds de l'enceinte de cuisson chaude, ainsi que pour toute intervention dans l'enceinte chaude.

► Risque de blessure dû à des aliments chauds.

Les aliments peuvent déborder lors de l'insertion ou du retrait du récipient de cuisson. Les aliments peuvent vous brûler.

Lorsque vous insérez ou retirez le plat, faites attention à ce que les aliments chauds ne débordent pas.

► Risque de blessures dues à l'eau chaude.

À la fin d'une cuisson, de l'eau encore chaude se trouve dans le générateur de vapeur et elle est à nouveau pompée dans le réservoir d'eau. Attention à ne pas faire basculer le réservoir d'eau lors du retrait et de l'installation du réservoir d'eau.

► La stérilisation et le réchauffage de conserves fermées entraînent une surpression susceptible de provoquer leur explosion.

N'utilisez jamais le four à vapeur pour stériliser ou réchauffer des conserves fermées.

► La vaisselle en plastique qui ne résiste pas à la chaleur et à la vapeur fond à température élevée et risque d'endommager le four vapeur.



Pour cuire à la vapeur, utilisez exclusivement de la vaisselle en plastique qui résiste à la chaleur (jusqu'à 100 °C) et à la vapeur. Suivez les instructions du fabricant de vaisselle.

► Les aliments qui sont conservés dans l'enceinte de cuisson peuvent s'assécher et l'humidité qui s'en échappe peut provoquer de la corrosion dans le four à vapeur. Ne stockez pas d'aliments dans l'enceinte de cuisson et n'utilisez pas d'objets susceptibles de rouiller pour la cuisson.

Consignes de sécurité et mises en garde

- ▶ Risque de blessure par une porte ouverte. Vous pouvez trébucher ou vous cogner contre la porte ouverte. Ne laissez pas la porte ouverte inutilement.
- ▶ La porte supporte une charge maximale de 8 kg. Ne montez et ne vous asseyez jamais sur la porte ouverte et ne déposez pas d'objets lourds dessus. Veillez à ne rien coincer entre la porte et l'enceinte de l'appareil. Vous risqueriez d'endommager votre four à vapeur.
- ▶ Si vous utilisez un appareil électrique, comme un mixeur par exemple, à proximité d'un four vapeur, veillez à ne pas coincer le cordon électrique du mixeur dans la porte du four. Vous risqueriez d'abîmer la gaine d'isolation du cordon électrique.

Mode de cuisson au micro-ondes

- ▶ Tenez compte du fait que les temps de cuisson, de réchauffage et de décongélation sont souvent beaucoup plus courts en mode micro-ondes qu'en mode sans micro-ondes. Si vous laissez l'appareil fonctionner trop longtemps, les aliments risquent de se dessécher, voire de prendre feu.
- ▶ Le mode Micro-ondes  sert à réchauffer des aliments et des boissons. En raison du risque de blessures et d'incendie, n'utilisez jamais le mode Micro-ondes  pour faire sécher, par exemple, des fleurs, des herbes, du pain, des petits pains ou d'autres matières inflammables.
- ▶ Il est important que la température à l'intérieur des aliments soit bien répartie et suffisamment élevée. Tournez les aliments ou mélangez-les afin qu'ils chauffent régulièrement, et tenez compte des temps de repos indiqués pour la cuisson, le réchauffage et la décongélation. Les temps de repos permettent une diffusion homogène de la température dans les aliments.

Consignes de sécurité et mises en garde

► Risque de blessure dû aux aliments brûlants. Lors de la mise en température des aliments, la chaleur se dégage au cœur des aliments et le récipient reste donc plus froid (exception : faïence résistante aux fours). Le récipient se réchauffe uniquement par la chaleur transmise par les aliments.

Après le retrait des aliments, vérifiez si la température souhaitée est atteinte. Orientez-vous par rapport à la température du récipient !

Lors du réchauffage d'aliments pour bébés, veillez tout particulièrement à ce que la température soit supportable ! Après les avoir fait réchauffer, remuez ou agitez bien les aliments pour bébés, puis goûtez-les pour prévenir tout risque de brûlures de votre bébé.



► Le mode Micro-ondes  ne convient pas au nettoyage et à la désinfection d'ustensiles ménagers en raison des températures élevées éventuelles. Vous pouvez vous brûler en retirant les objets.

► Risque de blessures dû à la surpression dans les récipients ou bouteilles fermés. Lors du réchauffage, une pression se forme dans les récipients ou bouteilles fermés et peut provoquer des explosions. Ne réchauffez jamais des aliments ou des liquides dans des récipients ou bouteilles fermés. Ouvrez les récipients au préalable et retirez le bouchon et la tétine des biberons.

► En faisant bouillir, en particulier en réchauffant des liquides en mode Micro-ondes , la température d'ébullition peut être atteinte sans que les bulles de vapeur typiques aient eu le temps de se former. Le liquide ne bout pas régulièrement. Ce retard d'ébullition peut provoquer des surchauffes explosives avec risques de brûlures au contact des liquides chauds en retirant le récipient. Si les conditions sont défavorables, la pression peut être tellement forte que la porte s'ouvre automatiquement.

Mélangez le liquide avant le réchauffage ou la cuisson. Attendez au moins 20 secondes après l'avoir réchauffé, avant de sortir le récipient de l'enceinte du four. Vous pouvez en plus placer dans le récipient, lorsqu'il chauffe, une baguette en verre ou tout autre objet similaire, si disponible.

Consignes de sécurité et mises en garde

- ▶ Si vous faites chauffer les œufs sans leur coquille, la pression exercée sur le jaune peut faire gicler ce dernier après cuisson. Piquez la membrane qui entoure le jaune d'œuf plusieurs fois au préalable.
- ▶ Si vous cuisez des œufs avec coquille, ils peuvent éclater même après avoir été sortis de l'enceinte du four. Pour cuire des œufs avec coquille, n'utilisez que le mode avec vapeur  ou le programme automatique approprié. Ne réchauffez jamais vos œufs durs au four micro-ondes.
- ▶ Les aliments à peau ferme tels que les tomates, les petites saucisses, les pommes de terre en robe des champs, les aubergines, sont susceptibles d'éclater lorsque vous les réchauffez ou les cuisez. Pensez à les piquer en plusieurs endroits avant la cuisson. ou à les inciser, afin que la vapeur puisse s'échapper.
- ▶ Ne réchauffez jamais au four à micro-ondes les coussins relaxants remplis de graines, de noyaux de cerises ou de gel ou tout autre article de ce type : ils sont susceptibles de prendre feu, et ce même après avoir été retirés du four micro-ondes .
- ▶ Si les aliments placés dans l'enceinte de cuisson dégagent de la fumée, maintenez la porte du four vapeur fermée pour étouffer d'éventuelles flammes. Interrompez le processus en éteignant le four vapeur et en débranchant la fiche secteur. N'ouvrez la porte que si la fumée s'est dissipée.
- ▶ De l'humidité peut pénétrer dans les espaces vides des récipients dotés de poignées creuses et de boutons de couvercle. L'évaporation de l'humidité génère une forte pression pouvant détruire les cavités par explosion (exception : les cavités sont suffisamment ventilées). En mode Micro-ondes , n'utilisez pas de récipients avec des poignées creuses et des boutons de couvercle.

Consignes de sécurité et mises en garde



► La vaisselle en plastique inadaptée aux micro-ondes risque de se détériorer et d'endommager le four vapeur en mode Micro-ondes  et dans les modes avec micro-ondes.

N'utilisez pas de récipients en métal, de feuilles d'aluminium, de couverts ou de vaisselle avec des applications en métal, ni de cristal contenant du plomb, de saladiers en verre à bordure dentelée, de vaisselle en plastique non résistant aux températures élevées, de vaisselle en bois ou d'attaches en métal, en plastique ou en papier avec un fil de fer intérieur, de gobelets en plastique dont l'opercule en aluminium n'a pas été entièrement retiré (cf. chapitre "Fonctionnement avec micro-ondes", paragraphe "Choix des récipients").

► Risque d'incendie dû à des récipients en matières inflammables. Les récipients jetables en plastique doivent présenter les propriétés indiquées au chapitre "Fonctionnement avec micro-ondes", paragraphe "Choix des récipients".

Ne laissez jamais le four vapeur sans surveillance si vous faites cuire ou réchauffer des aliments dans un récipient jetable en plastique, papier ou autre matière inflammable.

► Les récipients de maintien au chaud se composent, entre autres, d'un mince film en aluminium qui reflètent les micro-ondes. Le papier qui entoure le film en aluminium peut chauffer au point de brûler. Dans les modes avec micro-ondes, ne réchauffez pas d'aliments emballés dans des récipients de maintien au chaud tels que des sachets pour poulets rôtis.

► Si vous utilisez le four vapeur à vide ou avec une charge inappropriée dans le mode Micro-ondes , le four vapeur risque d'être endommagé. N'utilisez pas le mode Micro-ondes  pour préchauffer des récipients ou pour sécher des herbes. Ne démarrez jamais le mode Micro-ondes  à vide.

Nettoyage et entretien

- ▶ Risque de blessure par électrocution. La vapeur d'un nettoyeur vapeur pourrait se déposer sur les éléments conducteurs d'électricité et provoquer un court-circuit. N'utilisez jamais de nettoyeur vapeur pour le nettoyage.
- ▶ La vitre de la porte peut être endommagée par des rayures. N'utilisez pas de produits abrasifs, d'éponges rugueuses, de brosses ni de grattoirs métalliques pour nettoyer les vitres des portes.
- ▶ Les grilles de support peuvent être enlevées (voir chapitre "Nettoyage et entretien", section "Nettoyer les grilles de support"). Remontez correctement les grilles de support.
- ▶ L'extrémité des supports de gradins en contact avec l'enceinte est gainée d'embouts plastiques. Vérifiez que ces derniers ne sont pas endommagés. Le cas échéant, n'utilisez pas le mode micro-ondes jusqu'à ce qu'ils soient remplacés.
- ▶ Afin d'éviter toute corrosion de l'appareil, nettoyez immédiatement les projections de plats salés ou de liquides sur les parois en inox de l'enceinte du four.

Accessoires

- ▶ Utilisez exclusivement des accessoires originaux Miele. Si d'autres pièces sont rajoutées ou montées, les prétentions à la garantie et/ou fondées sur la responsabilité du fait du produit sont caduques.
- ▶ Miele offre une garantie d'approvisionnement de 10 ans minimum jusqu'à 15 ans pour les pièces de rechange détachées destinées au maintien en état de fonctionnement après l'arrêt de la production en série de votre four à vapeur.

Votre contribution à la protection de l'environnement

Mise au rebut de l'emballage

Nos emballages sont simples d'utilisation et protègent votre appareil des dommages qui peuvent survenir pendant le transport. Les matériaux d'emballage ont été sélectionnés d'après des critères environnementaux et de facilité d'élimination ; ils sont généralement recyclables.

Le recyclage de l'emballage économise les matières premières. Faites appel aux points de collecte spécifiques de matériaux et des possibilités de restitution. Votre revendeur Miele récupère les emballages de transport.

Mise au rebut de l'ancien appareil

Les appareils électriques et électroniques contiennent souvent des matériaux précieux. Cependant, ils contiennent aussi des substances toxiques nécessaires au bon fonctionnement et à la sécurité des appareils. Si vous déposez ces appareils usagés avec vos ordures ménagères ou les manipulez de manière non conforme, vous risquez de nuire à la santé des personnes et à l'environnement. Ne jetez jamais vos anciens appareils avec vos ordures ménagères.



Faites appel aux points de collecte mis en place par votre commune, votre revendeur ou Miele, ou rapportez votre appareil dans un point de collecte spécialement dédié à l'élimination gratuite de ce type d'appareil. Vous êtes légalement responsable de la suppression des éventuelles données à caractère personnel figurant sur l'ancien appareil à éliminer. Vous êtes légalement tenu(e) de retirer sans les détruire les lampes ainsi que les piles et accumulateurs usagés non fixés à votre appareil qui peuvent être retirés sans être endommagés. Apportez-les à un point de collecte adapté, où elles peuvent être mises au rebut gratuitement. Afin de prévenir tout risque d'accident, veuillez garder votre ancien appareil hors de portée des enfants jusqu'à son retrait.

Four vapeur

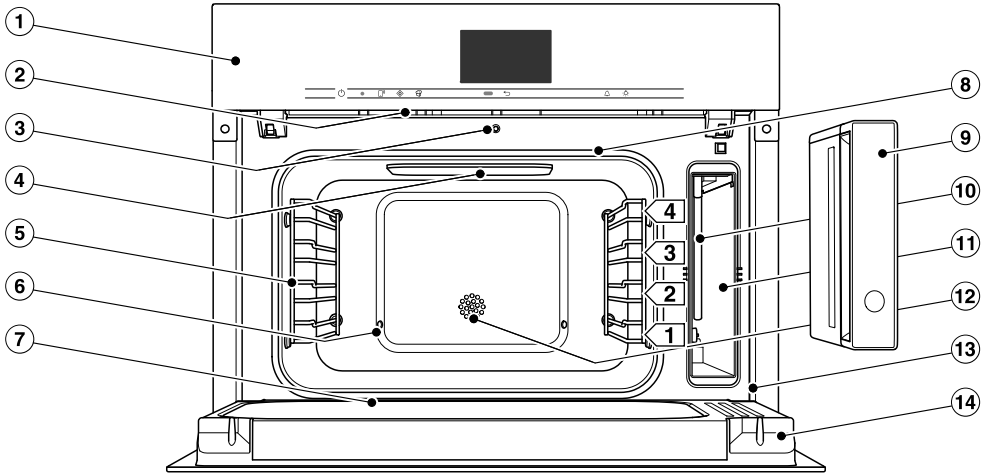

- ① Éléments de commande
- ② Évacuation des buées
- ③ Ouverture automatique de porte pour réduction de vapeur
- ④ Éclairage LED de l'enceinte de cuisson
- ⑤ Grilles de support avec 4 niveaux
- ⑥ Arrivée de vapeur
- ⑦ Canal de collecte
- ⑧ Joint de porte
- ⑨ Réservoir d'eau avec protection anti-débordement amovible
- ⑩ Tuyau d'aspiration
- ⑪ Compartiment du réservoir d'eau
- ⑫ Sonde de température
- ⑬ Cadre frontal avec plaque signalétique
- ⑭ Porte

Aperçu

Vous trouverez au verso les modèles décrits dans les présentes instructions d'emploi et de montage.

Plaque signalétique

La plaque signalétique est visible dans le cadre en façade lorsque la porte est ouverte.

Vous y trouverez la désignation du modèle, le numéro de fabrication ainsi que les données de raccordement (tension réseau/fréquence/puissance maximale de raccordement).

Si vous avez des questions ou des problèmes, munissez-vous de ces informations pour que Miele puisse vous conseiller de manière ciblée.

Accessoires fournis

Vous pouvez au besoin commander ultérieurement tous les accessoires livrés, ainsi que des accessoires supplémentaires (voir chapitre " Accessoires en option ").

DMGS 1/1-30L



1 plat en verre

Le plat en verre convient à tous les modes de cuisson.

En mode cuisson vapeur, utilisez le plat en verre pour récupérer les liquides qui s'écoulent.

En mode Micro-ondes , utilisez **toujours** le plat en verre comme surface de pose.

375 x 394 x 30 mm (lxpxh)

Ne chargez pas le plat en verre avec plus de 8 kg.

Le plat en verre peut être endommagé par des variations importantes de température.

Ne posez pas le plat en verre sur des surfaces froides, telles que le plan de travail en granite ou du carrelage, posez-le sur un support approprié.

Les récipients de cuisson fournis et la grille ne sont **pas** adaptés à une utilisation en mode Micro-ondes .

DGG 1/2-80L

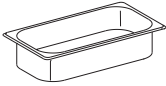

1 plat de cuisson non perforé
Contenance 4,2 l /
Volume utile 3,6 l
375 x 197 x 80 mm (L x P x H)

DGG 1/2-40L

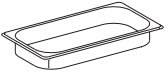

1 plat de cuisson non perforé
Contenance 2,2 l /
Volume utile 1,6 l
375 x 197 x 40 mm (L x P x H)

DGGL 1/2-40L

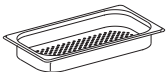

2 plats de cuisson perforés
Contenance 2,2 l /
Volume utile 1,6 l
375 x 197 x 40 mm (l x P x H)

DMSR 1/1L



1 grille pour poser votre propre vaisselle

Pastilles de détartrage

Pour détartrer le four à vapeur

Livre de cuisine “Cuisson vapeur”





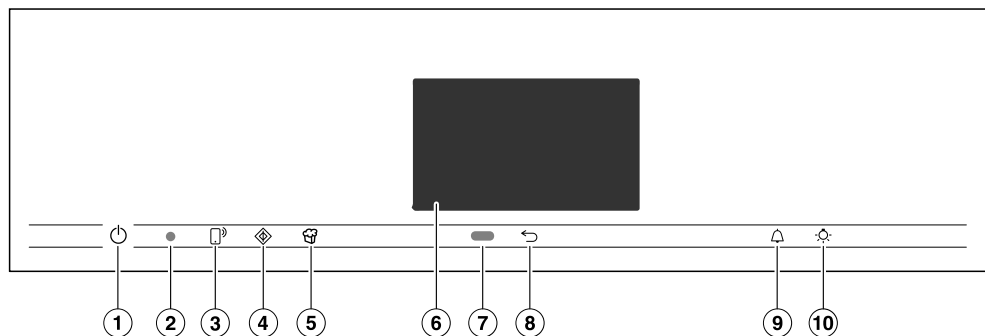

Les meilleures recettes conçues par notre équipe de cuisiniers Miele

Livre de cuisine Miele “Cuire et réchauffer”

Les meilleures recettes conçues par notre équipe de cuisiniers Miele

Éléments de commande



- ① Touche marche/arrêt  en creux
Pour la mise en marche et l'arrêt du four vapeur
- ② Interface optique
(réservé au service après-vente Miele)
- ③ Touche sensitive 
Vous pouvez commander le four vapeur à l'aide de votre appareil mobile
- ④ Touche sensitive 
Pour démarrer la fonction Quick Start
- ⑤ Touche sensitive 
Pour démarrer la fonction Popcorn
- ⑥ Écran tactile
Pour l'affichage de l'heure et d'informations relatives à l'utilisation
- ⑦ Capteur de proximité
Pour activer l'éclairage de l'enceinte du four et de l'écran et pour valider les signaux sonores en cas d'approche
- ⑧ Touche sensitive 
Revenir en arrière pas à pas
- ⑨ Touche sensitive 
Pour régler une minuterie ou une alarme
- ⑩ Touche sensitive 
Pour activer et désactiver l'éclairage de l'enceinte de cuisson

Touche marche/arrêt

La touche marche/arrêt  se trouve dans un creux et réagit par simple effleurement du doigt.

Allumez et éteignez le four vapeur avec cette touche.

Capteur de proximité

Le capteur de proximité est situé sous l'écran tactile à côté de la touche sensitive . Le capteur de proximité détecte si vous vous approchez de l'écran tactile, par ex. avec votre main ou tout votre corps.







Si vous avez activé les réglages correspondants, vous pouvez allumer l'éclairage de l'enceinte de cuisson, mettre le four vapeur en marche ou valider les signaux sonores (cf. chapitre "Réglages", paragraphe "Commande avec capteurs").

Éléments de commande

Touches sensibles

Les touches sensibles réagissent au contact du doigt. Chaque contact est confirmé par un bip sonore. Vous pouvez désactiver ce bip en sélectionnant le réglage Volume | Signal sonore touches | Éteint.

Si vous souhaitez que les touches sensibles réagissent même lorsque le four vapeur est éteint, sélectionnez Écran | QuickTouch | Activé.

Touche sensible	Fonction
	<p>Si vous souhaitez commander le four vapeur via votre appareil mobile, vous devez disposer du système Miele@home, activer le réglage <i>Commande à distance</i> et effleurer cette touche. La touche s'allume ensuite en orange et la fonction <i>MobileStart</i> est disponible.</p> <p>Tant que cette touche sensible est allumée, vous pouvez commander le four vapeur via votre appareil mobile (cf. chapitre "Réglages", paragraphe "Miele@home").</p>
	<p>Cette touche permet de démarrer la fonction <i>Quick-start</i>. Le programme de cuisson fonctionne à puissance de micro-ondes maximale (1.000 W) et une durée de cuisson de 1 minute (voir chapitre "Quick-start"). En effleurant plusieurs fois cette touche sensible, vous pouvez augmenter la durée de cuisson par paliers. Cette fonction est disponible si aucun autre programme de cuisson est en cours.</p>
	<p>Cette touche permet de démarrer la fonction <i>Popcorn</i>. Le programme de cuisson démarre à 850 W avec une durée de cuisson de 2:50 minutes (voir chapitre "Popcorn").</p> <p>Cette fonction est disponible si aucun autre programme de cuisson est en cours.</p>
	<p>Selon le menu où vous vous trouvez, vous pouvez revenir au menu en amont ou au menu principal.</p>
	<p>Si un menu s'affiche ou si un programme de cuisson est en cours, cette touche permet de régler à tout moment une minuterie (par ex. pour cuire des oeufs) ou une alarme (une heure fixe) (voir chapitre "Alarme et minuterie").</p>
	<p>En effleurant cette touche, vous pouvez activer et désactiver l'éclairage de l'enceinte de cuisson.</p> <p>Selon le réglage sélectionné, l'enceinte reste constamment allumée ou éteinte ou s'éteint 15 secondes après le démarrage du four.</p>

Écran tactile

Les objets pointus ou tranchants, tels que des crayons, peuvent rayer l'écran tactile hautement sensible.

Effleurez l'écran tactile uniquement avec les doigts.

Ne laissez pas l'eau pénétrer derrière l'écran.

L'écran tactile est divisé en plusieurs zones.

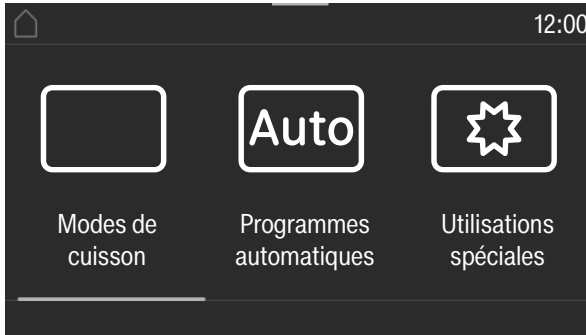

L'arborescence s'affiche à gauche dans l'**en-tête**. Les différents sous-menus sont séparés par une ligne verticale. Si l'arborescence ne peut s'afficher en totalité par manque de place, les options situées en amont sont symbolisées par un ... I.

Si vous effleurez un nom de menu dans l'en-tête, l'affichage bascule vers le menu correspondant. Pour revenir à l'écran d'accueil, effleurez .

L'heure s'affiche à droite dans l'en-tête. Vous pouvez régler l'heure en effleurant. D'autres symboles peuvent s'afficher, notamment SuperVision .

Dans le bord supérieur de l'en-tête se trouve une ligne orange qui permet de tirer sur le menu déroulant. Vous pouvez ainsi activer ou désactiver des réglages au cours du programme de cuisson.









Le menu en cours et ses options s'affichent au **centre**. Effleurez l'écran pour le faire défiler vers la gauche ou la droite. Effleurer une option de menu revient à la sélectionner (voir chapitre "Principe de commande").

Selon le menu, différents champs de commande s'affichent en **bas de page**, notamment Minuterie, Enregistrer ou OK.

Éléments de commande

Symboles

Les symboles suivants peuvent s'afficher à l'écran :

Symbole	Signification
	Ce symbole représente des informations supplémentaires et des consignes de commande. Confirmez ces fenêtres d'information en cliquant sur <i>OK</i> .
	Alarme
	Minuterie
	Certains réglages telles que la luminosité de l'écran ou l'intensité sonore, sont effectués via une barre à segments.
	Renvoi à des options de menus situées en amont, qui ne s'affichent plus dans le chemin d'accès par manque de place.
	Le verrouillage de la mise en marche ou le verrouillage touches sont activés (voir chapitre "Réglages", paragraphe "Sécurité"). La commande est verrouillée.
	Commande à distance (s'affiche uniquement si vous disposez du système Miele@home et que vous avez sélectionné le réglage <i>Commande à distance Activé</i>)
	SuperVision (s'affiche uniquement si vous disposez du système Miele@home et que vous avez sélectionné le réglage <i>SuperVision Affichage SuperVision Activé</i>)

Le four vapeur est commandé via l'écran tactile en effleurant l'option souhaitée.

Tout contact avec une option possible colore les caractères correspondants (mot et/ou symbole) en **orange**.

Les champs de confirmation d'une étape de commande sont indiqués sur fond **vert** (par ex. *OK*).

Sélectionner une option de menu

- Effleurez le champ ou la valeur souhaités sur l'écran tactile.

Défiler

Vous pouvez défiler vers la gauche ou vers la droite.

- Glissez le doigt sur l'écran. Pour cela, posez le doigt sur l'écran et glissez-le dans la direction souhaitée.

La barre située dans la zone inférieure indique votre position dans le menu actuel.

Quitter le niveau de menu

- Effleurez la touche sensitive ↩ ou le symbole ... I dans le menu.
- Effleurez le symbole ⏪ pour revenir à l'écran d'accueil.

Les données que vous avez activées sans les valider avec *OK* ne seront pas enregistrées.

Modifier la valeur ou le réglage

Modifier le réglage dans une liste de sélection

Le réglage actuel est surligné en orange.

- Effleurez le réglage souhaité.

Le réglage est enregistré. Vous revenez au menu précédent.

Saisir les chiffres à l'aide du sélecteur de chiffres

- Déroulez le sélecteur de chiffres vers le haut ou le bas jusqu'à ce que la valeur souhaitée soit au milieu.

- Validez en appuyant sur *OK*.

Le chiffre modifié est enregistré.

Saisir les chiffres à l'aide du pavé numérique

- Effleurez la valeur située au milieu du sélecteur de chiffres.

Le pavé numérique s'affiche.

- Appuyez sur les chiffres souhaités.

Dès que vous avez saisi une valeur valide, le champ *OK* est indiqué sur fond vert.

La flèche permet de supprimer le dernier chiffre saisi.

- Validez en appuyant sur *OK*.

Le chiffre modifié est enregistré.

Principe de commande

Modifier le réglage avec une barre verticale

Certains réglages sont représentés par une barre verticale ■■■■■□□□. La valeur maximale est sélectionnée lorsque tous les segments sont pleins.

Si tous les segments sont vides ou qu'un seul segment est rempli, la valeur minimale est sélectionnée ou le réglage est désactivé (par ex. les signaux sonores).

- Effleurez le segment correspondant sur la barre pour modifier le réglage.
- Sélectionnez **Activé** ou **Eteint** pour activer ou désactiver le réglage.
- Confirmez votre choix en appuyant sur **OK**.

Le réglage est enregistré. Vous revenez au menu situé en amont.

Saisir des lettres

Entrez les lettres sur le clavier de l'écran tactile. Sélectionnez des noms courts et évocateurs.

- Effleurez les lettres ou caractères souhaités.

Remarque : Le caractère] permet d'insérer un retour à la ligne pour les noms de programme plus longs.

- Effleurez **Enregistrer**.

Le nom est enregistré.

Afficher le menu contextuel

Certains menus permettent d'afficher un menu contextuel, entre autres pour modifier le nom des programmes personnalisés ou décaler des saisies sous MyMiele.

- Effleurez par ex. un programme personnalisé jusqu'à ouverture du menu contextuel.
- Effleurez l'écran tactile hors de la fenêtre de menu pour fermer le menu contextuel.

Déplacer les entrées

Vous pouvez modifier l'ordre des programmes personnalisés ou les saisies sous MyMiele.

- Effleurez par ex. un programme personnalisé jusqu'à ce que le menu contextuel s'affiche.
- Sélectionnez **Déplacer**.
- Maintenez le doigt sur le champ marqué et glissez-le jusqu'à l'emplacement souhaité.

Afficher le menu déroulant

Pendant un programme de cuisson, vous pouvez activer ou désactiver la fonction Wifi .

- Faites glisser le menu déroulant vers le bas sous l'en-tête au niveau de la ligne orange.
- Effleurez le symbole de la fonction Wifi  pour activer ou désactiver la fonction.
Le réglage actif est repéré en orange. Le réglage inactif est surligné en noir ou blanc selon le schéma de couleurs souhaité (cf. chapitre "Réglages", paragraphe "Ecran").
- Glissez à nouveau le menu déroulant vers le haut ou effleurez l'écran en dehors de la fenêtre de menu pour fermer le menu déroulant.

Afficher Aide

Les fonctions sélectionnées n'ont pas d'aide contextuelle. Aide s'affiche dans la ligne inférieure.

- Effleurez Aide pour afficher les indications avec photos et texte.
- Effleurez Fermer pour revenir au menu précédent.

Activer MobileStart

- Effleurez la touche sensitive  pour activer MobileStart.

La touche sensitive  est allumée. L'app Miele permet de commander le four à vapeur à distance.

La commande directe sur le four à vapeur est prioritaire par rapport à la télécommande par l'app.

Vous pouvez utiliser MobileStart tant que la touche  est allumée.

Description du fonctionnement

Cuisson vapeur

Réservoir d'eau

L'eau est pompée dans le réservoir d'eau, puis acheminée vers le générateur de vapeur.

À la fin d'une cuisson, de l'eau chaude est pompée hors du générateur de vapeur puis conduite dans le réservoir d'eau. Videz le réservoir d'eau après chaque cuisson à la vapeur.

Pour sortir le réservoir à eau, utilisez le système push/pull : appuyez légèrement sur le réservoir d'eau pour le retirer.

Température

Une température préconisée est associée à certains modes de cuisson. La température préconisée peut être modifiée pour un seul processus de cuisson, une seule étape de cuisson ou de façon permanente au sein de la zone prédéfinie. Vous pouvez modifier la température préconisée par paliers de 5 °C, et par paliers de 1 °C lors de la cuisson sous-vide (cf. chapitre "Réglages", section "Températures préconisées").

Temps de cuisson

Vous pouvez régler un temps de cuisson allant d'une minute (00:01) à 10 heures (10:00). Si le temps de cuisson dépasse 59 minutes, il doit être indiqué en heures et en minutes. Exemple : temps de cuisson 80 minutes = 1:20.

Dans le cas de cuisson vapeur, le temps de cuisson ne commence à s'écouler que lorsque la température réglée est atteinte.

Bruits

Il se peut que vous entendiez un bruit sourd au moment de la mise en marche, de l'arrêt ou en cours de cuisson. Ce n'est ni un dysfonctionnement ni une anomalie. Il s'agit en fait du pompage de l'eau.

Un bruit de ventilateur se fait entendre lorsque le four à vapeur est en marche.

Description du fonctionnement

Phase de préchauffage

Pendant que le four vapeur chauffe pour atteindre la température réglée, Préchauffage et la température de l'enceinte de cuisson qui augmente s'affichent à l'écran.

Pour la cuisson à la vapeur, la durée de la phase de préchauffage dépend de la quantité d'aliments et de leur température. En général, la phase de préchauffage dure environ 7 minutes. Elle augmente pour la préparation d'aliments froids ou congelés. Même à des températures de cuisson basses et pour la cuisson en mode Sous-vide , la phase de chauffage peut se prolonger.

Phase de cuisson

La phase de cuisson commence une fois que l'enceinte a atteint la température souhaitée. Le temps restant s'affiche pendant la phase de cuisson.

Réduction de la vapeur

À partir d'une température de cuisson d'env. 80 °C, la porte du four vapeur s'ouvre automatiquement peu avant la fin de la cuisson, afin que la vapeur puisse s'échapper de l'enceinte de cuisson. Réduction de la vapeur s'affiche à l'écran. La porte se referme automatiquement.

La réduction de vapeur peut être désactivée (cf. chapitre "Réglages", section "Réduction de vapeur"). Lorsque la réduction de la vapeur est désactivée, beaucoup de vapeur s'échappe lors de l'ouverture de la porte.

Description du fonctionnement

Modes avec micro-ondes

Fonctionnement

Un magnétron situé dans le four vapeur transforme le courant en ondes électromagnétiques (micro-ondes). Ces ondes sont réparties uniformément dans l'enceinte de cuisson et sont, en outre, réfléchies par les parois en métal de l'enceinte.

Les micro-ondes pénètrent dans les aliments par tous les côtés. Les aliments sont composés de nombreuses molécules. Ces molécules (en particulier les molécules d'eau) sont fortement agitées par les micro-ondes. Les aliments sont donc réchauffés de l'extérieur vers l'intérieur. Plus un aliment contient d'eau, plus rapidement il sera réchauffé ou cuit.

Avantage des micro-ondes

- En général, les aliments peuvent être cuits sans ou avec peu de liquide ou de graisse.
- Les durées de cuisson, de décongélation ou de réchauffage sont plus courtes que pour un plan de cuisson ou un four traditionnel.

Choix des récipients

Pour que les micro-ondes puissent atteindre les aliments, les récipients doivent être perméables aux micro-ondes. Les micro-ondes traversent la porcelaine, le verre, le carton, le plastique, mais pas le métal. Par conséquent, n'utilisez pas de récipients métalliques ou contenant du métal. Comme le métal reflète les micro-



ondes, des étincelles peuvent se former et les micro-ondes risquent de ne pas être absorbées.

 Risque de blessures dû à la surpression dans les récipients ou bouteilles fermés.

Le réchauffage génère une certaine pression à l'intérieur des récipients ou des bouteilles fermés, susceptible de provoquer des explosions.

Ne réchauffez jamais des aliments liquides ou solides dans des récipients ou bouteilles fermés.

Ouvrez les récipients au préalable et retirez le bouchon et la tétine des biberons.

 Risque d'incendie dû à une vaisselle inadaptée en mode Micro-ondes .

Une vaisselle inadaptée aux micro-ondes peut être endommagée et abîmer votre four vapeur.

En mode Micro-ondes , utilisez uniquement des récipients adaptés aux micro-ondes.

Le matériau et la forme de la vaisselle utilisée exercent une influence sur les temps de réchauffage et de cuisson. Les récipients plats, de forme ronde et ovale, ont largement fait leurs preuves. Dans ces formes arrondies, les aliments sont réchauffés de manière plus homogène que dans des récipients angulaires.

Récipients adaptés

 Risque d'incendie dû à des matières inflammables.

Les récipients jetables en plastique, en papier ou autres matériaux inflammables peuvent prendre feu et endommager le four vapeur.

Ne laissez jamais votre four vapeur sans surveillance si vous faites cuire ou réchauffer des aliments dans un récipient jetable en plastique, papier ou autre matière inflammable.

Vous pouvez utiliser les récipients et matières suivantes :

- Verre et vitrocéramique ignifuges
Exception : le cristal, car il contient du plomb et peut éclater.
- Porcelaine
 - sans décors métalliques
Les décors métalliques (par ex. bord doré ou bleu cobalt) peuvent former des étincelles.
 - sans poignées creuses
L'humidité peut pénétrer dans le creux des poignées et générer de la vapeur qui à son tour forme une forte pression pouvant détruire les cavités par effet d'explosion.
- Faïence non peinte et faïence avec couches de peinture sous émail

 Risque de blessure dû à des récipients brûlants.

La faïence peut devenir très chaude. Utilisez des maniques lorsque vous utilisez des récipients en faïence.

- Récipients en plastique et récipients jetables en plastique dans le mode Micro-ondes 

Remarque : Cependant, pour le respect de notre environnement, évitez les récipients jetables.

La vaisselle en plastique et les sachets de cuisson en plastique ne résistant pas à la chaleur peuvent se déformer et se mélanger aux aliments.

Utilisez uniquement des récipients en plastique et des sachets de cuisson en plastique résistants à la chaleur. Les récipients et sachets de cuisson en plastique doivent pouvoir résister à des températures minimales de 110 °C.

- Récipients en plastique pour micro-ondes
Certains magasins spécialisés proposent des récipients en plastique spécial pour four à micro-ondes.
- Récipients plastique en polystyrène
Pour réchauffer brièvement les aliments
- Sachets en plastique
Pour réchauffer et cuire le contenu si vous percez au préalable des trous dans le sachet. La vapeur peut ainsi s'échapper par les trous. Cela permet d'empêcher une montée en pression et une explosion du sachet.
En outre, il existe des sachets spéciaux pour la cuisson vapeur, qui ne doivent pas être percés. Veuillez tenir compte des informations sur l'emballage.

Description du fonctionnement

- Sacs ou sachets de cuisson
Respectez les consignes d'utilisation du fabricant.

 Risque d'incendie dû aux éléments métalliques.

Les éléments métalliques comme les attaches en métal, plastique ou papier avec fil de fer intégré peuvent réchauffer les matières inflammables jusqu'à ce qu'elles prennent feu.

N'utilisez aucun récipient équipé d'attaches en métal, en plastique ou en papier avec un fil de fer intégré.

- En principe, la **grille** et les **récipients de cuisson** fournis sont **exclusivement adaptés** aux programmes de cuisson en mode Cuisson rapide , ainsi que dans les modes sans micro-ondes.

- Barquettes en aluminium sans couvercle pour la décongélation et le réchauffage de plats préparés
Les aliments ne sont réchauffés que par le haut. La répartition de la chaleur est généralement plus uniforme si vous enlevez les aliments pré-cuits de la barquette en aluminium pour les placer dans un récipient compatible avec les micro-ondes.

L'utilisation de barquettes et de papier en aluminium peut provoquer des crépitements et former des étincelles.

Posez les barquettes en aluminium sur le plat en verre.

Les barquettes et le papier en aluminium ne peuvent pas entrer en contact avec les parois de l'enceinte de cuisson et doivent se trouver à une distance d'au moins 2 cm.



- Brochettes et agrafes métalliques
Le morceau de viande doit être beaucoup plus grand que les brochettes et agrafes métalliques.

Récipients inappropriés

De l'humidité peut pénétrer dans les espaces vides des récipients dotés de poignées creuses et de boutons de couvercle. L'évaporation de l'humidité génère une forte pression pouvant détruire les cavités par explosion (exception : les cavités sont suffisamment ventilées).

Pour la cuisson, n'utilisez pas de récipients avec des poignées creuses et des boutons de couvercle.

Vous ne devez **pas** utiliser les récipients et matières suivantes :

- Les grilles en métal (y compris la grille fournie) ne sont généralement **pas** adaptées au mode Micro-ondes .
- Les récipients en métal et en acier inoxydable (y compris les récipients de cuisson fournis) ne sont généralement **pas** adaptés au mode Micro-ondes .
- Papier aluminium
Exception : pour la décongélation, le réchauffage ou la cuisson homogène des morceaux de viande d'épaisseurs différentes, par ex. volaille, nous vous conseillons de recouvrir les morceaux moins épais de petites morceaux de papier aluminium pendant les dernières minutes de cuisson.
- Attaches en métal, en plastique ou en papier avec fil de fer intégré

Description du fonctionnement

- Gobelets en plastique avec un opercule en aluminium pas intégralement retiré
- Verre en cristal
- Couverts et vaisselle avec décors métalliques (par ex. bordure dorée, bleu cobalt)
- Vaisselle avec poignées creuses
- Vaisselle plastique en mélamine
La mélamine absorbe l'énergie et devient ainsi brûlante.
Renseignez-vous au moment de l'achat au sujet du matériau dans lequel est fabriquée la vaisselle en plastique.
- Vaisselle en plastique ne résistant pas à la chaleur et sachets de cuisson en plastique ne résistant pas à la chaleur
- Récipients en bois
L'eau contenue dans le bois s'évapore durant le processus de cuisson. Ceci dessèche le bois et provoque des fissures.

Disposition du plat dans l'enceinte

- Insérez le plat en verre au niveau 1.
- Placez le récipient comportant les aliments à cuire au centre du plat en verre.

Si les aliments sont posés directement sur la sole de l'enceinte, le réchauffage sera insuffisant et irrégulier, les micro-ondes ne pouvant atteindre les aliments par en bas.

Description du fonctionnement

Cloche

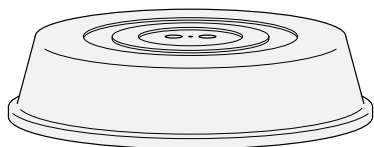

- N'utilisez **pas** de cloche pour réchauffer les aliments suivants :
 - Aliments panés
 - Aliments devant être réchauffés ou cuits en mode Cuisson rapide 

Remarque : Vous pouvez vous procurer une cloche dans le commerce.

- Elle empêche l'échappement excessif de vapeur d'eau, surtout en cas de réchauffement de longue durée.
 - Elle accélère le réchauffement des aliments.
 - Elle empêche le dessèchement des aliments.
 - Elle protège l'enceinte contre les projections.
- Pendant un programme de cuisson en mode Micro-ondes , utilisez une protection en verre ou plastique, compatible avec les micro-ondes.

Vous pouvez également utiliser un film transparent spécial résistant aux micro-ondes (les films transparents ordinaires peuvent se déformer et se mélanger aux aliments en raison de la chaleur).

La cloche ne doit pas étanchéifier le récipient. Si le récipient a un petit diamètre, la vapeur d'eau risque de ne pas pouvoir s'échapper. Dans ce cas, la cloche devient trop chaude et peut fondre.

Utilisez des récipients avec un diamètre assez grand.

Plat en verre

Modes/Utilisations avec vapeur : lorsque vous cuisez dans des plats perforés, introduisez le plat en verre au niveau 1.

Le liquide qui s'écoule peut s'y accumuler et vous pouvez aisément l'éliminer.

L'eau de condensation ne peut pas suffisamment s'évaporer si le plat en verre se trouve sur la sole de l'enceinte de cuisson.

Insérez le plat en verre au niveau 1.

Mode Micro-ondes  :

utilisez **toujours** le plat en verre comme surface de pose au niveau 1.

Éclairage de l'enceinte de cuisson

Dès que le four à vapeur démarre, l'éclairage de l'enceinte s'éteint. Ce réglage d'usine permet des économies d'énergie.

Vous pouvez modifier ce réglage d'usine si vous préférez que l'enceinte de cuisson reste éclairée pendant que le four est en marche (voir chapitre "Réglages", section "Éclairage").

Si la porte est restée ouverte en fin de cuisson, l'éclairage de l'enceinte s'éteint automatiquement au bout de 5 minutes.

Si vous effleurez la touche  sur le bandeau, l'éclairage s'allume pendant 15 secondes.

Première mise en marche

Miele@home

Votre four vapeur est équipé d'un module Wifi intégré.

Pour son utilisation, il vous faut :

- un réseau Wifi
- l'application Miele
- un compte utilisateur Miele. Le compte utilisateur peut être créé via l'application Miele.

L'application Miele vous guide pour la connexion entre le four vapeur et le réseau Wifi local.

Une fois le four vapeur connecté au réseau Wifi, vous pouvez par exemple procéder aux actions suivantes avec l'appli :

- Obtenir des informations sur l'état de fonctionnement de votre four vapeur
- Relever des informations sur les programmes de cuisson achevés de votre four vapeur
- Quitter les programmes de cuisson en cours

En connectant le four vapeur à votre réseau Wifi, la consommation d'énergie augmente, même si le four vapeur est désactivé.

Assurez-vous que le signal de votre réseau Wifi est suffisamment fort sur le lieu d'installation de votre four vapeur.

Disponibilité de la connexion Wi-Fi

La connexion Wi-Fi partage une plage de fréquence avec d'autres appareils (par ex. micro-ondes, jouets télécommandés). Cela peut entraîner des problèmes de connexion temporaires ou complets. Une disponibilité constante des fonctions proposées ne peut donc pas être garantie.

Disponibilité Miele@home

L'utilisation de l'App Miele dépend de la disponibilité du service Miele@home de votre pays.

Le service de Miele@home n'est pas disponible dans tous les pays.

Vous trouverez plus d'informations sur la disponibilité de ce service sur notre page Internet www.miele.com.

Application Miele

Vous pouvez télécharger gratuitement les Apps Miele depuis l'Apple App Store ou depuis Google Play Store.



Réglages de base

Pour la première mise en service, vous devez effectuer les réglages ci-dessous. Vous pouvez modifier ces réglages d'usine ultérieurement (voir chapitre "Réglages").

 Risque de blessure dû aux surfaces brûlantes.

En fonctionnement, le four vapeur devient chaud.

N'utilisez le four vapeur que lorsque celui-ci est encastré afin de garantir son bon fonctionnement.

Le four vapeur s'allume automatiquement dès qu'il est raccordé au réseau électrique.

Régler la langue

- Sélectionnez la langue souhaitée.

Si vous avez sélectionné par mégarde une langue que vous ne comprenez pas, suivez les instructions du chapitre "Réglages", paragraphe "Langue ".

Configuration du site

- Sélectionnez le site souhaité.

Installer Miele@home

L'écran affiche Installer Miele@home ?.

- Si vous souhaitez installer Miele@home immédiatement, sélectionnez Continuer.
- Si vous souhaitez reporter la configuration à un moment ultérieur, sélectionnez Sauter.
Vous trouverez les informations sur les réglages suivantes au chapitre "Réglages", paragraphe "Miele@home".
- Si vous voulez installer Miele@home immédiatement, sélectionnez la méthode de connexion souhaitée.

L'écran et l'app Miele vous guident dans les étapes suivantes.

Régler la date

- Réglez successivement le jour, le mois et l'année.
- Validez en appuyant sur OK.

Régler l'heure

- Réglez l'heure en heures et en minutes.
- Validez en appuyant sur OK.

Première mise en marche

Régler la dureté de l'eau

Le fournisseur d'eau potable de votre commune peut vous renseigner sur la dureté de l'eau locale.

Pour en savoir plus sur la dureté de l'eau, reportez-vous au chapitre "Réglages", section "Dureté de l'eau".

- Réglez la dureté d'eau correspondant à votre eau au niveau local.
- Validez en appuyant sur **OK**.

Achever la première mise en service

- Suivez les instructions complémentaires éventuelles indiquées sur l'écran.

La première mise en service est terminée.

Premier nettoyage du four à vapeur

- Enlevez les autocollants ou films de protection qui peuvent se trouver sur le four vapeur et les accessoires.

À l'usine, l'appareil est soumis à un contrôle de fonctionnement : il se peut que vous retrouviez dans l'enceinte de l'appareil un peu d'eau résiduelle écoulee des tuyaux pendant le transport.

Nettoyer le réservoir d'eau

- Retirez le réservoir d'eau.
- Ôtez la protection anti-débordement.
- Nettoyez le réservoir d'eau à la main.

Nettoyer les accessoires/l'enceinte de cuisson

- Sortez tous les accessoires de l'enceinte de cuisson.
- Nettoyez les accessoires à la main ou au lave-vaisselle.

Avant la livraison, le four à vapeur est traité avec un produit d'entretien.

- Pour enlever la fine pellicule de produit qui la recouvre, nettoyez l'enceinte de cuisson avec une éponge propre, un peu de liquide vaisselle et de l'eau chaude.

Adapter le point d'ébullition

Avant de cuire des aliments pour la première fois, vous devez ajuster le réglage de l'appareil à la température d'ébullition de l'eau, qui varie selon l'altitude à laquelle l'appareil est installé. Ce processus permet également de rincer les conduites d'eau.

Vous devez **absolument** procéder à cette opération pour assurer le bon fonctionnement de l'appareil.





- Mettez le four vapeur en marche en utilisant le mode de cuisson Cuisson à la vapeur  (100 °C) pendant 15 minutes. Effectuez les opérations décrites au chapitre "Commande".

Régler la température d'ébullition après un déménagement

Après un déménagement, il convient d'adapter le four vapeur à la nouvelle température d'ébullition de l'eau si la différence d'altitude entre le nouveau lieu d'installation et l'ancien est de 300 mètres ou plus. Pour ce faire, lancez un cycle de détartrage (voir chapitre "Nettoyage et entretien", section "Entretien").

Réglages

Aperçu des réglages

Option de menu	Réglages disponibles
Sélectionner la langue 	... deutsch english ... Site
Heure	Affichage Activé* Eteint Désactivation de nuit Type d'affichage Analogue* Numérique Format de l'heure 24 heures* 12 h. (am/pm) Régler
Date	
Eclairage	Activé "Activé" pendant 15 s* Eteint
Ecran d'accueil	Menu principal* Modes de cuisson Programmes automatiques Utilisations spéciales Programmes individuels MyMiele
Ecran	Luminosité  Schéma de couleurs claires sombres* QuickTouch Activé Eteint*
Volume	Signaux sonores Modifier mélodie  Fréquence simple  Signal sonore touches  Mélodie d'accueil Activé* Eteint
Unités	Poids g* lb lb/oz Température °C* °F

* Réglage d'usine

Option de menu	Réglages disponibles
Quick-start	Puissance Temps de cuisson
Popcorn	Temps de cuisson
Maintien au chaud	Cuisson à la vapeur Activé Eteint* Micro-ondes Activé Eteint*
Réduction de la vapeur	Activé* Eteint
Temp. préprogrammées	
Puissances préprogram.	
Dureté d'eau	1 °dH ... 21 °dH* ... 70 °dH
Commande avec capteurs	Eclairage ON si tout près Lors de cuiss. en cours* Heure activée/ Appareil actif Eteint Ecran ON si tout près Activé Eteint* Sons réduits si tout près Activé* Eteint
Sécurité	Sécurité enfants  Activé Eteint* Verrouillage touches Activé Eteint*
Délect façade de meuble	Activé Eteint*
Miele@home	Activer Désactiver Etat de la connexion Nouvelle installation Réinitialiser Installer
Commande à distance	Activé* Eteint

* Réglage d'usine

Réglages

Option de menu	Réglages disponibles
SuperVision	Affichage SuperVision Activé Eteint* Affichage en mode veille Activé Seulement en cas de défaut* Liste des appareils Afficher appareil Signaux sonores
Remote Update	Activé* Eteint
Version du logiciel	
informations légales	Licences Open-Source
Revendeur	La fonction démonstration Activé Eteint*
Réglages usine	Réglages de l'appareil Programmes individuels MyMiele Puissances préprogram. Temp. préprogrammées
Heures fonct. (total)	

* Réglage d'usine

Sélectionner le menu “Réglages”

Le menu  Réglages permet de personnaliser votre four vapeur en adaptant les réglages d'usine à vos besoins.

Vous vous trouvez dans le menu principal.

■ Sélectionnez  Réglages.

■ Sélectionnez le réglage souhaité.



Vous pouvez vérifier ou modifier les réglages.

Vous ne pouvez modifier les réglages qu'en l'absence de programme en cours.

Langue

Vous pouvez régler votre langue et votre site.

Une fois votre sélection validée, le texte à l'écran s'affiche dans la langue de votre choix.

Remarque : Si vous avez choisi par mégarde une langue que vous ne comprenez pas, effleurez  dans le menu principal. Le symbole  vous aide à vous orienter pour revenir au sous-menu Sélectionner la langue .

Heure

Affichage

Sélectionnez le type d'affichage de l'heure sur le four vapeur éteint :

- Activé
L'heure s'affiche toujours sur l'écran. Si vous sélectionnez aussi le réglage Ecran | QuickTouch | Activé, toutes les touches sensibles réagissent immédiatement et le capteur de proximité reconnaît automatiquement que vous vous approchez de l'écran. Si vous sélectionnez également le réglage Ecran | QuickTouch | Eteint, vous devez d'abord enclencher le four vapeur avant de pouvoir l'utiliser.
- Eteint
L'écran reste noir pour économiser de l'énergie. Vous devez mettre le four vapeur en marche avant de pouvoir l'utiliser.
- Désactivation de nuit
L'heure est affichée uniquement de 5 heures à 23 heures, puis s'éteint pendant la nuit pour économiser de l'énergie. Le reste du temps, l'écran reste noir.

Réglages

Type d'affichage

Vous pouvez indiquer l'heure au format Analogue (sous la forme d'un cadran d'horloge) ou Numérique (h:min).

Au format numérique, la date s'affiche également sur l'écran.

Format de l'heure

Vous pouvez afficher l'heure en format 24 ou 12 heures (24 heures ou 12 h. (am/pm)).

Régler

Réglez les heures et les minutes.

Remarque : Si aucun programme de cuisson n'est en cours, effleurez l'heure dans l'en-tête pour la modifier.

Après une panne de courant, l'heure actuelle réapparaît. L'heure est enregistrée pour env. 150 heures.



Si vous avez connecté votre four à vapeur à un réseau Wi-Fi et à l'app Miele, l'heure est synchronisée avec l'app en fonction du site configuré.

Date

Réglez la date.

Lorsque le four vapeur est éteint, la date ne s'affiche que si vous avez réglé Heure | Type d'affichage | Numérique.

Eclairage

- Activé
L'éclairage de l'enceinte de cuisson est activé pendant toute la cuisson.
- "Activé" pendant 15 s
Pendant la cuisson, l'éclairage de l'enceinte se désactive au bout de 15 secondes. En effleurant la touche , vous réactivez l'éclairage de l'enceinte pendant 15 secondes.
- Eteint
L'éclairage de l'enceinte de cuisson est désactivé. En effleurant la touche , vous réactivez l'éclairage de l'enceinte pendant 15 secondes.

Ecran d'accueil

Avec le réglage d'usine, le menu principal s'affiche lorsque le four vapeur est allumé. Vous pouvez aussi sélectionner un écran d'accueil qui affiche directement les différents modes ou les entrées de MyMiele (cf. chapitre "MyMiele").

L'écran d'accueil modifié ne s'affichera la prochaine fois qu'à la prochaine mise en marche du four vapeur.

Vous pouvez accéder au menu principal en effleurant la touche sensitive  ou via le chemin d'accès au menu dans l'en-tête.

Ecran

Luminosité

La luminosité de l'écran est représentée par une barre à segments.

- ■■■■■■■■
luminosité maximale
- ■■■■■■■
luminosité minimale

Schéma de couleurs

Sélectionnez si l'écran doit s'afficher avec un schéma de couleurs claires ou foncées.

- claires
L'écran a un fond clair et une écriture sombre.
- sombres
L'écran a un fond sombre et une écriture claire.

QuickTouch

Sélectionnez la réaction des touches sensibles et du capteur de proximité lorsque le four vapeur est éteint :

- Activé
Si vous avez également choisi le réglage Heure | Affichage | Activé ou Désactivation de nuit, les touches sensibles et le capteur de proximité réagissent même lorsque le four vapeur est éteint.
- Eteint
Indépendamment du réglage Heure | Affichage, les touches sensibles et le capteur de proximité ne réagissent que si le four vapeur est allumé et pendant un certain temps après l'avoir éteint.

Réglages

Volume

Signaux sonores

Si les signaux sonores sont activés, un signal retentit lorsque la température réglée est atteinte et après écoulement de la durée réglée.

Modifier mélodie

À la fin d'un processus, une mélodie se répète plusieurs fois à intervalles réguliers.

Le volume de cette mélodie est représenté par une barre verticale.

- ■■■■■■■■
volume maximum

- □□□□□□
mélodie éteinte

Fréquence simple

À la fin d'un processus de cuisson, le four émet un signal sonore continu pendant une durée déterminée.

Le volume de ce signal sonore unique est représenté par une barre à segments.

- ■■■■■■■■■■■■■■■■■■■■
volume maximal

- ■□□□□□□□□□□□□□□
volume minimal

Signal sonore touches

Le volume du son des touches, qui retentit à chaque contact, est représenté par une barre verticale.

- ■■■■■■■■
volume maximum

- □□□□□□
Le son des touches est désactivé

Mélodie d'accueil

Vous pouvez activer ou désactiver la mélodie qui retentit en appuyant sur la touche marche/arrêt .

Unités

Poids

Vous pouvez régler le poids des aliments dans les programmes automatiques en grammes (g), livres (lb) ou livres/onces (lb/oz).

Température

Vous pouvez régler la température en degrés Celsius (°C) ou Fahrenheit (°F).

Quick-start

Pour le démarrage immédiat des micro-ondes, une puissance de micro-ondes de 1.000 W et une durée de 1 minute sont préenregistrées.

- Puissance
Vous pouvez régler une puissance de micro-ondes de 80 W, 150 W, 300 W, 450 W, 600 W, 850 W ou 1.000 W.
- Temps de cuisson
Le temps maximum réglable dépend de la puissance sélectionnée des micro-ondes :
80–300 W : maximum 10 minutes
450–1.000 W : maximum 5 minutes

Popcorn

Pour préparer du pop-corn, le four micro-ondes est configuré pour un démarrage immédiat à une puissance de 850 W et un temps de cuisson de 2:50 minutes. Ces réglages sont conformes aux instructions de la plupart des fabricants pour la préparation de popcorn avec micro-ondes.

Vous pouvez saisir un temps de cuisson de 4 minutes maximum.

La puissance des micro-ondes est fixe et ne peut pas être modifiée.

Réglages

Maintien au chaud

À l'aide de la fonction **Maintien au chaud**, vous pouvez maintenir au chaud les aliments une fois le processus de cuisson terminé. Les aliments sont maintenus au chaud à une température ou une puissance de micro-dondes prééglée pour une durée maximale de 15 minutes. Vous pouvez interrompre la phase de maintien au chaud en ouvrant la porte ou en effleurant les touches sensibles.

Attention : les denrées fragiles telles que le poisson peuvent continuer à cuire pendant leur maintien au chaud.

Cuisson vapeur

- **Activé**
La fonction **Maintien au chaud** est activée. Si la cuisson est effectuée à une température de 80 °C env. et plus, cette fonction démarre au bout de 5 minutes env. Les aliments sont maintenus au chaud à une température de 70 °C.
- **Eteint**
La fonction **Maintien au chaud** est désactivée.

Micro-ondes

- **Activé**
La fonction **Maintien au chaud** est activée. Si la cuisson est effectuée à une puissance de micro-ondes de 450 W au minimum et un temps de cuisson d'au moins 10 minutes, cette fonction démarre au bout de 5 minutes env. Les aliments sont maintenus au chaud à une puissance de micro-ondes de 150 W.
- **Eteint**
La fonction **Maintien au chaud** est désactivée.

Réduction de la vapeur

- **Activé**
À partir d'une température de cuisson d'env. 80 °C, la porte du four vapeur s'ouvre automatiquement peu avant la fin de la cuisson. La fonction permet que peu de vapeur s'échappe lors de l'ouverture de la porte. La porte se referme automatiquement.
- **Eteint**
Si la réduction de la vapeur est désactivée, la fonction **Maintien au chaud** est également désactivée automatiquement. Lorsque la réduction de la vapeur est désactivée, beaucoup de vapeur s'échappe lors de l'ouverture de la porte.

Temp. préprogrammées

Il est recommandé de modifier les températures préconisées si vous en utilisez souvent d'autres.

Dès que vous avez sélectionné l'option, la liste des modes de cuisson s'affiche.



- Sélectionnez le mode de cuisson souhaité.

La température préconisée s'affiche en même temps que la plage de températures qui vous permettra de la modifier.

- Modifiez la température préconisée.
- Validez en appuyant sur *OK*.

Puissances préprogram.

Il est recommandé de modifier les puissances préconisées si vous utilisez fréquemment d'autres puissances de micro-ondes.

Vous pouvez modifier les puissances préconisées pour le mode Micro-ondes  et pour le mode Cuisson rapide .

Dès que vous avez sélectionné l'option, la liste des modes de fonctionnement s'affiche avec la puissance préconisée correspondante.

- Micro-ondes  :
80 W, 150 W, 300 W, 450 W, 600 W, 850 W, 1.000 W

- Cuisson rapide  :
80 W, 150 W, 300 W

- Sélectionnez le mode de cuisson souhaité.
- Modifiez la puissance préconisée.
- Validez en appuyant sur *OK*.

Réglages

Dureté de l'eau

Pour assurer le bon fonctionnement du four vapeur et son détartrage en temps voulu, vous devez régler la dureté d'eau selon les conditions locales. La fréquence de détartrage de l'appareil dépend de la dureté d'eau.

Le fournisseur d'eau potable de votre commune peut vous renseigner sur la dureté de l'eau locale.

Si vous utilisez de l'eau potable en bouteilles, par ex. de l'eau minérale, utilisez de l'eau sans gaz carbonique ajouté. Procédez au réglage en fonction de la teneur en calcium. Cette dernière est indiquée en mg/l (Ca^{2+}) ou en ppm ($\text{mg Ca}^{2+}/\text{l}$) sur l'étiquette de la bouteille.

Vous pouvez régler un degré de dureté entre 1 °dH et 70 °dH. Par défaut, la dureté de l'eau est réglée sur 21 °dH.

- Réglez la dureté d'eau correspondant à votre eau au niveau local.
- Validez en appuyant sur OK.

Dureté de l'eau		Teneur en calcium mg/l Ca^{2+} ou ppm ($\text{mg Ca}^{2+}/\text{l}$)	Réglage
°dH	mmol/l		
1	0,2	7	1
2	0,4	14	2
3	0,5	21	3
4	0,7	29	4
5	0,9	36	5
6	1,1	43	6
7	1,3	50	7
8	1,4	57	8
9	1,6	64	9
10	1,9	71	10

Dureté de l'eau		Teneur en calcium mg/l Ca^{2+} ou ppm ($\text{mg Ca}^{2+}/\text{l}$)	Réglage
°dH	mmol/l		
11	2,0	79	11
12	2,2	86	12
13	2,3	93	13
14	2,5	100	14
15	2,7	107	15
16	2,9	114	16
17	3,1	121	17
18	3,2	129	18
19	3,4	136	19
20	3,6	143	20
21	3,8	150	21
22	4,0	157	22
23	4,1	164	23
24	4,3	171	24
25	4,5	179	25
26	4,7	186	26
27	4,9	193	27
28	5,0	200	28
29	5,2	207	29
30	5,4	214	30
31	5,6	221	31
32	5,8	229	32
33	5,9	236	33
34	6,1	243	34
35	6,3	250	35
36	6,5	257	36
37-45	6,6-8,0	258-321	37-45
46-60	8,2-10,7	322-429	46-60
61-70	10,9-12,5	430-500	61-70

Commande avec capteurs

Le capteur de proximité détecte si vous vous approchez de l'écran tactile, par ex. avec votre main ou tout votre corps.

Si vous souhaitez que le capteur de proximité réagisse même lorsque le four vapeur est éteint, sélectionnez le réglage Ecran | QuickTouch | Activé.

Eclairage ON si tout près

- Lors de cuiss. en cours
Dès que vous vous approchez de l'écran tactile pendant un programme de cuisson, l'éclairage de l'enceinte s'allume. L'éclairage de l'enceinte de cuisson s'éteint à nouveau automatiquement au bout de 15 secondes.
- Heure activée/ Appareil actif
Dès que vous vous approchez de l'écran tactile, l'éclairage de l'enceinte s'allume. L'éclairage de l'enceinte de cuisson s'éteint à nouveau automatiquement au bout de 15 secondes.
- Eteint
Le capteur de proximité ne réagit pas si vous vous approchez de l'écran tactile. En effleurant la touche , vous réactivez l'éclairage de l'enceinte pendant 15 secondes.

Ecran ON si tout près

- Activé
Si l'heure s'affiche, le four vapeur s'enclenche et le menu principal s'affiche dès que vous vous approchez de l'écran tactile.
- Eteint
Le capteur de proximité ne réagit pas si vous vous approchez de l'écran tactile. Mettez le four vapeur en marche avec la touche Marche/Arrêt .

Sons réduits si tout près

- Activé
Dès que vous vous approchez de l'écran tactile, les signaux sonores s'arrêtent.
- Eteint
Le capteur de proximité ne réagit pas si vous vous approchez de l'écran tactile. Arrêtez les signaux sonores manuellement.

Réglages

Sécurité

Sécurité enfants

Le verrouillage de la mise en marche empêche tout enclenchement involontaire du four vapeur.

Bien que le verrouillage de la mise en marche soit activé, vous pouvez régler une alarme et un minuteur, et utiliser la fonction MobileStart.

Le verrouillage de la mise en marche reste activé même après une panne de courant.

- Activé

Le verrouillage de la mise en marche est activé. Pour pouvoir utiliser le four vapeur, effleurez le symbole  pendant au moins 6 secondes.

- Eteint

Le verrouillage de la mise en marche est désactivé. Vous pouvez utiliser le four vapeur comme d'habitude.

Verrouillage touches

Le verrouillage touches empêche la désactivation ou la modification involontaires d'un processus de cuisson. Si le verrouillage touches est activé, toutes les touches sensibles et les champs de l'écran sont verrouillés quelques secondes après le démarrage du processus de cuisson, à l'exception de la touche marche/arrêt .

- Activé

Le verrouillage touches est activé. Effleurez la touche OK pendant au moins 6 secondes pour désactiver brièvement le verrouillage touches.

- Eteint

Le verrouillage touches est désactivé. Lorsque vous les effleurez, toutes les touches réagissent immédiatement.

Délect façade de meuble

- Activé

La détection de façade du meuble est activée. Le four vapeur détecte automatiquement via le capteur de proximité si la porte du meuble est fermée.

Si la porte du meuble est fermée, le four vapeur s'éteint automatiquement au bout d'un certain temps.

- Eteint

La détection de façade du meuble est désactivée. Le four vapeur ne reconnaît pas si la porte du meuble est fermée.

Si le four vapeur est encastré derrière une façade de meuble (par exemple une porte), le four vapeur, le meuble et le sol peuvent être endommagés par la chaleur et l'humidité accumulées derrière la façade fermée.

Laissez la porte du meuble toujours ouverte lorsque vous utilisez le four vapeur.

Ne fermez la porte du meuble que si le four vapeur a complètement refroidi.

Miele@home

Le four vapeur fait partie des appareils ménagers compatibles Miele@home et dispose de la fonction SuperVision.

Au départ usine, votre four vapeur est équipé d'un module de communication Wifi et adapté pour la communication sans fil.

Vous avez plusieurs possibilités pour raccorder votre four vapeur à votre réseau Wifi. Nous vous recommandons de raccorder votre four vapeur à votre réseau Wifi via l'application Miele ou WPS.

- Activer

Ce réglage n'est visible que si Miele@home est désactivé. La fonction Wi-Fi est réactivée.

- Désactiver

Ce réglage n'est visible que si Miele@home est activé. L'installation Miele@home est maintenue, la fonction Wi-Fi est désactivée.

- Etat de la connexion

Ce réglage n'est visible que si Miele@home est activé. L'écran affiche des informations telles que la qualité de réception du Wi-Fi, le nom du réseau et l'adresse IP.

- Nouvelle installation

Ce réglage est visible uniquement si un réseau Wi-Fi a déjà été installé. Réinitialisez les réglages du réseau et configurez immédiatement une nouvelle connexion.

Réglages

- Réinitialiser

Ce réglage est visible uniquement si un réseau Wi-Fi a déjà été installé. La fonction Wi-Fi est désactivée et la connexion au réseau Wi-Fi est réinitialisée au réglage d'usine. Vous devez reconfigurer la connexion au réseau Wi-Fi pour pouvoir utiliser Miele@home.

Réinitialisez les réglages du réseau si vous éliminez, vendez le four à vapeur ou mettez en service un four à vapeur d'occasion. C'est la seule manière de garantir que vous avez supprimé toutes les données personnelles et que le précédent propriétaire ne puisse plus avoir accès au four à vapeur.

- Installer

Ce réglage est visible uniquement s'il n'existe pas encore de connexion à un réseau Wi-Fi. Vous devez reconfigurer la connexion au réseau Wi-Fi pour pouvoir utiliser Miele@home.

Commande à distance

Si vous avez installé l'application Miele sur votre appareil mobile, si vous disposez du système Miele@home et si vous avez activé la commande à distance (Activé), vous pouvez utiliser la fonction MobileStart et par ex. sélectionner des consignes relatives aux programmes de cuisson en cours dans votre four vapeur ou mettre fin à un programme de cuisson en cours.

En mode veille avec maintien de la connexion au réseau, le four à vapeur nécessite au maximum 2 W.

Activer MobileStart

- Effleurez la touche sensitive  pour activer MobileStart.

La touche sensitive  est allumée. L'app Miele permet de commander le four à vapeur à distance.

La commande directe sur le four à vapeur est prioritaire par rapport à la télécommande par l'app.

Vous pouvez utiliser MobileStart tant que la touche  est allumée.

SuperVision

Le four vapeur fait partie des appareils ménagers compatibles avec Miele@home et dispose de la fonction SuperVision pour surveiller les autres appareils ménagers dans le système Miele@home.

Vous ne pouvez activer la fonction SuperVision que lorsque vous avez installé un système Miele@home.

Affichage SuperVision

- Activé
La fonction SuperVision est activée. Le symbole  s'affiche en haut à droite de l'écran.
- Eteint
La fonction SuperVision est désactivée.

Affichage en mode veille

La fonction SuperVision est également disponible en mode veille. À condition que l'affichage du jour soit activé (Réglages | Heure | Affichage | Activé).

- Activé
Les appareils ménagers actifs connectés au système Miele@home sont toujours affichés.
- Seulement en cas de défaut
Seules les anomalies des appareils ménagers actifs sont affichées.

Liste des appareils

Tous les appareils ménagers enregistrés dans le système Miele@home s'affichent. En sélectionnant un appareil, vous pouvez afficher d'autres réglages :

- Afficher appareil
 - Activé
La fonction SuperVision pour cet appareil est activée.
 - Eteint
La fonction SuperVision pour cet appareil est désactivée. L'appareil reste connecté au système Miele@home. Les erreurs sont affichées même lorsque la fonction SuperVision est désactivée pour cet appareil.
- Signaux sonores
Vous pouvez régler si les signaux sonores pour cet appareil sont activés (Activé) ou désactivés (Eteint).

Réglages

Remote Update

L'option Remote Update ne s'affiche et ne peut être sélectionnée que si les conditions d'utilisation de Miele@home sont remplies (voir chapitre "Première mise en service", paragraphe "Miele@home").

Le logiciel de votre four vapeur peut être mis à jour via la fonction RemoteUpdate. Si une mise à jour est disponible pour votre four vapeur, ce dernier la téléchargera automatiquement. L'installation d'une mise à jour ne s'effectue pas automatiquement, vous devez la lancer manuellement.

Même si vous n'installez pas de mise à jour, vous pouvez utiliser votre four vapeur comme d'habitude. Néanmoins, Miele recommande d'installer les mises à jour.

Mise en marche/arrêt

La mise à jour à distance est activée par défaut. Une mise à jour disponible est automatiquement téléchargée et doit être installée manuellement.

Désactiver la mise à jour à distance si vous ne souhaitez pas de téléchargement automatique des mises à jour.

Déroulement de la mise à jour à distance

Des informations sur le contenu et les conséquences d'une mise à jour sont disponibles sur l'application Miele.

Un message s'affiche sur l'écran de votre four vapeur dès qu'une mise à jour du logiciel est disponible.

Vous pouvez installer immédiatement la mise à jour ou différer l'installation. La question est reposée en remettant le four vapeur en marche.

Si vous ne souhaitez pas installer la mise à jour, désactivez la mise à jour à distance.

La mise à jour peut prendre quelques minutes.

Respectez les points suivants pour la fonction de mise à jour à distance :

- Tant que vous ne recevez pas de notification, aucune mise à jour n'est disponible.
- Une mise à jour installée ne peut être annulée.
- N'éteignez pas le four vapeur pendant la mise à jour. Dans le cas contraire, la mise à jour sera interrompue et ne sera pas installée.
- Certaines mises à jour logicielles ne peuvent être réalisées que par le SAV Miele.

Version du logiciel

La version du logiciel est destinée au service après-vente Miele. Cette information n'est d'aucune utilité pour le particulier.

- Validez en appuyant sur *OK*.

Informations légales

Vous trouverez dans Licences Open-Source un aperçu des composants Open-Source intégrés.

- Validez en appuyant sur *OK*.

Revendeur

Cette fonction permet aux commerçants de présenter le four vapeur sans le chauffer. Ce réglage n'est d'aucune utilité pour le particulier.

La fonction démonstration

Si vous mettez le four vapeur en marche lorsque le mode expo est activé, le message Mode expo actif. L'appareil ne chauffe pas apparaît.

- Activé
Pour activer le mode expo, appuyez sur *OK* pendant au moins 4 secondes.
- Eteint
Le mode expo est désactivé si vous appuyez sur *OK* pendant au moins 4 secondes. Vous pouvez utiliser le four vapeur comme d'habitude.

Réglages usine

- Réglages de l'appareil
Tous les réglages sont réinitialisés aux réglages d'usine.
- Programmes individuels
Tous les programmes personnalisés sont supprimés.
- MyMiele
Toutes les saisies MyMiele sont supprimées.
- Temp. préprogrammées
Les températures préconisées modifiées sont réinitialisées aux réglages d'usine.
- Puissances préprogram.
Les puissances de micro-ondes modifiées sont réinitialisées au réglage d'usine.

Heures fonct. (total)

En sélectionnant Heures fonct. (total), vous pouvez accéder au nombre total d'heures de fonctionnement de votre four vapeur.

Alarme + Minuterie



La touche sensitive  permet de régler une minuterie (par exemple pour cuire des œufs) ou une alarme (une heure fixe).

Utiliser la fonction Alarme

Vous pouvez utiliser l'alarme  pour régler l'heure à laquelle le signal sonore doit retentir.

Régler l'alarme

Si vous avez sélectionné le réglage Ecran | QuickTouch | Eteint, allumez le four vapeur pour régler l'alarme. L'heure de l'alarme s'affiche lorsque le four vapeur est éteint.

- Pressez la touche sensitive .
- Sélectionnez  Alarme.
- Réglez l'heure de l'alarme.
- Validez avec Fermer.

Lorsque le four à vapeur est éteint, l'heure de l'alarme et  s'affichent à la place de l'heure.

Si un processus de cuisson est en cours ou si vous vous trouvez dans un menu, l'heure de l'alarme et  s'affichent dans la partie supérieure droite de l'écran.

À l'heure réglée pour l'alarme,  clignote à côté de l'heure sur l'écran et un signal retentit.

- Choisissez la touche sensitive  ou l'heure réglée pour l'alarme sur l'écran.

Les signaux visuels et sonores sont désactivés.

Modifier l'alarme

- Sélectionnez  ou l'alarme située en haut à droite de l'écran puis l'alarme de votre choix.

L'heure programmée pour l'alarme s'affiche.

- Réglez la nouvelle heure de l'alarme.
- Validez avec Fermer.

L'heure modifiée pour l'alarme est enregistrée et s'affiche sur l'écran.

Supprimer l'alarme

- Sélectionnez  ou l'alarme située en haut à droite de l'écran puis l'alarme de votre choix.

L'heure programmée pour l'alarme s'affiche.

- Sélectionnez Supprimer.
- Validez avec Fermer.

L'alarme est supprimée.

Utiliser la fonction Minuterie

Vous pouvez utiliser la minuterie  pour surveiller certaines opérations, notamment pour la cuisson des œufs.



Vous pouvez également utiliser la minuterie si vous avez simultanément configuré le démarrage ou l'arrêt d'un programme de cuisson (par exemple pour vous rappeler d'assaisonner le plat ou de l'arroser).

- Vous pouvez régler la minuterie pour une durée maximale de 59 minutes et 59 secondes.

Régler la minuterie

Si vous avez sélectionné le réglage Ecran | QuickTouch | Eteint, allumez le four vapeur pour régler la minuterie. Le temps restant de la minuterie s'affiche alors lorsque le four vapeur est éteint.

Exemple : vous souhaitez cuire des œufs et programmez la minuterie sur 6 minutes et 20 secondes.

- Pressez la touche sensitive .
- Sélectionnez  Minuterie.
- Réglez la minuterie.
- Validez avec Fermer.

Si le four vapeur est éteint, le décompte de la minuterie et  s'affichent à la place de l'heure.

Si un processus de cuisson est parallèlement en cours ou si vous vous trouvez dans un menu, le temps de minuterie et  s'affichent dans la partie supérieure droite de l'écran.

Lorsque le temps de la minuterie est écoulé,  clignote, le temps est décompté et un signal retentit.

- Effleurez la touche sensitive  ou la minuterie souhaitée située sur l'écran.

Les signaux visuels et sonores sont désactivés.

Modifier la minuterie

- Sélectionnez la minuterie en haut à droite de l'écran ou la touche  puis la minuterie souhaitée.

Le temps de minuterie réglé s'affiche.

- Réglez la nouvelle minuterie.

- Validez avec Fermer.

La minuterie modifiée est enregistrée et s'écoule minute par minute. Les minuteries inférieures à 10 minutes s'écoulent seconde par seconde.

Supprimer la minuterie











- Sélectionnez la minuterie en haut à droite de l'écran ou la touche  puis la minuterie souhaitée.

Le temps de minuterie réglé s'affiche.

- Sélectionnez Supprimer.
- Validez avec Fermer.

La minuterie est supprimée.

Menus principaux et sous-menus

Menu	Valeur pré-conisée	Champ
Modes de cuisson <input type="checkbox"/>		
Cuisson à la vapeur 	100 °C	40–100 °C
Micro-ondes 	1000 W	80–1000 W
Cuisson rapide 	300 W 100 °C	80–300 W 80–100 °C
Sous-vide 	65 °C	45–90 °C
Cuisson à la vapeur 	100 °C	40–100 °C
Programmes automatiques <input type="checkbox"/> Auto		
Utilisations spéciales 		
Réchauffer		
Cuisson à la vapeur	100 °C	80–100 °C
Micro-ondes	450 W	450–1000 W
Décongeler		
Cuisson à la vapeur	60 °C	50–60 °C
Micro-ondes	150 W	80–150 W
Blanchir	–	–
Faire des conserves	90 °C	80–100 °C
Faire lever la pâte	–	–
Préparation de menu	–	–
Stériliser	–	–
MyMiele  		
Programmes individuels 		
Réglages 		
Entretien 		
Dé tartre		
Trempage		

- Allumez le four vapeur.

Le menu principal s'affiche.

- Placez les aliments à cuire dans l'enceinte de cuisson.
- Sélectionnez Modes de cuisson .
- Sélectionnez le mode de cuisson souhaité.

Le mode de fonctionnement s'affiche. Selon le mode sélectionné, la puissance préconisées, le temps de cuisson et la température préconisée s'affichent successivement.

- Modifiez les valeurs préconisées pour le processus de cuisson et réglez la durée de la cuisson, si nécessaire.

Vous pouvez modifier ultérieurement les valeurs préconisées en sélectionnant la valeur correspondante ou Minuterie.

- Démarrez le programme de cuisson dans les modes **sans** micro-ondes avec *OK*.
- Démarrez le programme de cuisson dans les modes **avec** micro-ondes avec *Départ*.

Les valeurs réglées s'affichent dans tous les modes et le processus de cuisson se déroule.

Si vous avez réglé une température, vous pouvez suivre la montée en température. Un signal retentit lorsque l'appareil atteint la température sélectionnée.

La génération de micro-ondes s'arrête dès que vous interrompez le programme de cuisson avec *Arrêt* ou que vous ouvrez la porte. Vous pouvez poursuivre le programme de cuisson avec *Départ*.

- Après la cuisson, sélectionnez *Terminer* ou *Fermer* (en fonction du mode).

 Risque de blessures dues à la vapeur brûlante.

Dans le cas d'un programme avec vapeur, énormément de vapeur brûlante peut s'échapper lors de l'ouverture de la porte. Vous pouvez vous brûler avec la vapeur.

Reculez d'un pas et attendez que la vapeur chaude se soit dissipée.

- Retirez les aliments cuits de l'enceinte de cuisson.
- Éteignez le four vapeur.

Commande

Nettoyer le four vapeur

 Risque de blessures dues à l'eau chaude.

À la fin d'une cuisson avec de la vapeur, de l'eau encore chaude se trouve dans le réservoir d'eau et peut vous brûler.

Attention à ne pas faire basculer le réservoir d'eau lors du retrait et de l'installation du réservoir d'eau.

- Le cas échéant, retirez le réservoir d'eau.
- Ôtez la protection anti-débordement puis videz le réservoir d'eau.
- Nettoyez et séchez le four vapeur, comme expliqué au chapitre "Nettoyage et entretien".

Assurez-vous que la protection anti-débordement s'enclenche correctement lors de la mise en place.

- L'enceinte de cuisson doit être complètement sèche quand vous refermez la porte du four vapeur.

Modifier les valeurs et les réglages pour un processus de cuisson

Dès qu'un programme de cuisson est en cours, vous pouvez en modifier les valeurs ou les réglages en fonction du mode sélectionné.

Les réglages suivants peuvent être modifiés selon le mode sélectionné :

- Température
- Puissance
- Durée
- Prêt pour
- Départ à

Modifier la température

Vous pouvez modifier durablement la température préconisée pour l'adapter à vos habitudes dans Réglages | Temp. préprogrammées.

- Effleurez l'affichage de température.
- Modifiez la température de consigne.
- Validez en appuyant sur **OK**.

Le processus de cuisson se poursuit avec la nouvelle température.

Modifier la puissance des micro-ondes

Vous pouvez modifier en permanence la puissance préconisée par Réglages | Puissances préprogram. pour qu'elle corresponde à vos habitudes.

- Effleurez l'affichage de puissance des micro-ondes.
- Modifiez la puissance des micro-ondes.
- Sélectionnez Départ.

Le programme de cuisson se poursuit avec la puissance de micro-ondes modifiée.

Régler les temps de cuisson

La cuisson sera moins réussie si le plat reste trop longtemps dans le four avant le début du programme de cuisson. Les produits frais peuvent changer de couleur, voire même devenir impropres à la consommation. Sélectionnez une durée aussi courte que possible jusqu'au démarrage du programme de cuisson.

Vous avez enfourné le plat dans l'enceinte et avez sélectionné un mode ainsi que les réglages requis, par ex. la température.

En entrant Durée, Prêt pour ou Départ à, vous pouvez désactiver le programme de cuisson automatiquement, ou l'activer et le désactiver.

- Durée
Vous indiquez le temps nécessaire à la cuisson des aliments. Une fois ce temps écoulé, le chauffage de l'enceinte de cuisson s'arrête automatiquement. Le temps de cuisson maximum pouvant être réglé dépend du mode sélectionné.
- Prêt pour
Déterminez l'heure à laquelle le programme de cuisson doit se terminer. Le chauffage de l'enceinte de cuisson s'arrête automatiquement à ce moment-là.
- Départ à
Cette fonction n'apparaît dans le menu que si vous avez sélectionné l'option Durée ou Prêt pour. Départ à permet de déterminer le moment précis où le programme de cuisson doit démarrer. Le chauffage de l'enceinte de cuisson se met en marche automatiquement à ce moment-là.
- Sélectionnez  ou Minuterie.
- Réglez les heures souhaitées.
- Validez en appuyant sur OK.

Dans le cas d'un programme avec vapeur, le temps de cuisson ne commence à s'écouler que si la température réglée est atteinte.

En cas d'une température de cuisson supérieure à 80 °C env., Réduction de la vapeur s'affiche peu avant la fin du temps de cuisson et la porte s'ouvre automatiquement.

- Dès que le message Réduction de la vapeur s'éteint, vous pouvez ouvrir la porte et sortir les aliments de l'enceinte de cuisson.

Commande

Un nouveau cycle de cuisson ne peut démarrer que si l'ouverture automatique de la porte est revenue dans sa position de départ. Ne fermez pas la porte manuellement car vous risqueriez de l'abîmer.

Modifier les temps de cuisson réglés

- Sélectionnez , l'indication de l'heure ou Minuterie.
- Sélectionnez le temps souhaité et modifiez-le.
- Validez en appuyant sur **OK**.

En cas de panne de courant, les réglages sont supprimés.

Supprimer les temps de cuisson réglés

- Sélectionnez , l'indication de l'heure ou Minuterie.
- Sélectionnez le temps souhaité.
- Sélectionnez Supprimer.
- Validez en appuyant sur **OK**.

Si vous supprimez **Durée**, les heures réglées pour **Prêt pour** et **Départ à** sont aussi supprimées.

Si vous supprimez **Prêt pour** ou **Départ à**, la cuisson démarre avec le temps de cuisson réglé.

Interrompre un programme de cuisson dans les modes avec micro-ondes

Vous pouvez interrompre un programme de cuisson dans les modes Micro-ondes  et Cuisson rapide  et suspendre le temps de cuisson.

Au cours de la cuisson, **Arrêt** s'affiche en bas à droite de l'écran.

- Sélectionnez **Arrêt**.

Le programme de cuisson est interrompu et la durée de la cuisson suspendue.

La **Départ** est affichée sur fond vert.

- Sélectionnez **Départ**.

Le programme de cuisson se poursuit et le temps de cuisson continue.

Interrompre un programme de cuisson dans les modes avec vapeur

Un programme de cuisson avec vapeur est interrompu lorsque vous ouvrez la porte. Le chauffage de l'enceinte s'arrête. Les temps de cuisson réglés sont enregistrés.

 Risque de blessures dues à la vapeur brûlante.

Beaucoup de vapeur brûlante peut s'échapper lors de l'ouverture de la porte. Vous pouvez vous brûler avec la vapeur.

Reculez d'un pas et attendez que la vapeur chaude se soit dissipée.

 Risque de blessures dû aux surfaces et aliments chauds.

En fonctionnement, le four vapeur devient chaud. Vous pouvez vous brûler au contact de l'enceinte de cuisson, des grilles supports, des accessoires et des aliments.

Utilisez des maniques pour remuer, enfourner et enlever les aliments chauds dans l'enceinte chaude.

Lorsque vous enfournez et sortez un plat, veillez à ce que les aliments chauds ne débordent pas.

La montée en température est enclenchée ; l'augmentation de la température de l'enceinte de cuisson est affichée. Lorsque la température réglée est atteinte, le décompte du temps restant commence.

La cuisson s'interrompt prématurément si la porte est ouverte pendant la dernière minute du temps de cuisson.

Le processus de cuisson se poursuit dès que vous refermez la porte.

Une fois la porte refermée, un processus de compensation de la pression se produit parfois accompagné d'un sifflement.

Commande

Interrompre le programme de cuisson

Si vous interrompez un programme de cuisson, le chauffage et l'éclairage de l'enceinte du four sont désactivés. Les temps de cuisson réglés sont supprimés.

Interrompre le programme de cuisson sans temps de cuisson réglé

- Sélectionnez Terminer.

Le menu principal s'affiche.

Interrompre le programme de cuisson avec un temps de cuisson réglé

- Sélectionnez Annuler.

Annuler la cuisson ? apparaît.

- Sélectionnez Oui.

Le menu principal s'affiche.

Changer de mode de fonctionnement

Au cours d'un programme de cuisson, vous pouvez changer de mode de fonctionnement.

- Effleurez le symbole du mode sélectionné.
- Si vous avez réglé une durée de cuisson, confirmez le message Interrompre l'opération ? avec Oui.
- Sélectionnez le nouveau mode d'utilisation.

Le mode modifié et les valeurs proposées correspondantes s'affichent.

- Réglez les valeurs pour le programme de cuisson et validez avec OK.

Ces fonctions ne sont disponibles que si aucun autre programme de cuisson n'est en cours.

Utilisez toujours le plat en verre.

Quick-start

La touche  démarre le four micro-ondes à une puissance et un temps de cuisson définis, par ex. pour réchauffer des liquides.

La puissance maximale des micro-ondes programmée est de 1.000 W avec un temps de cuisson maximum de 1 minute.

Vous pouvez modifier la puissance des micro-ondes et le temps de cuisson. Le temps de cuisson maximum réglable dépend de la puissance de micro-ondes sélectionnée (voir chapitre "Réglages", paragraphe "Quick-start").

- Effleurez la touche sensitive . En effleurant plusieurs fois cette touche, vous pouvez augmenter le temps de cuisson par paliers.

Le temps restant s'affiche à l'écran.

Vous pouvez interrompre le programme de cuisson à tout moment avec Arrêt ou l'arrêter avec la touche sensitive .

Une fois la cuisson terminée, Terminé apparaît et un signal retentit.

- Sélectionnez Fermer.

Le menu principal s'affiche.

Quick-start et Popcorn

Popcorn

La touche sensitive  démarre le four micro-ondes à une puissance et pour une durée de cuisson définie.

Une puissance de micro-ondes de 850 W est programmée avec une durée de cuisson de 2:50 minutes. Ces réglages sont conformes aux instructions de la plupart des fabricants pour la préparation de popcorn par micro-ondes.

Vous pouvez saisir une durée de cuisson de 4 minutes maximum. La puissance des micro-ondes est fixe et ne peut pas être modifiée (voir chapitre “Réglages”, section “Popcorn”).

Tenez compte des instructions concernant le temps de cuisson sur l'emballage du fabricant concerné. Le cas échéant, modifiez le temps pré-réglé.

- Pressez la touche sensitive .

Le temps restant s'affiche à l'écran.

Vous pouvez interrompre le programme de cuisson à tout moment avec Arrêt ou l'arrêter avec la touche sensitive .

Les récipients jetables en papier ou autres matériaux inflammables peuvent prendre feu et endommager le four vapeur.

Ne laissez pas le four vapeur sans surveillance pendant la cuisson et respectez les instructions figurant sur l'emballage.

Une fois la cuisson terminée, Terminé apparaît et un signal retentit.

- Sélectionnez Fermer.

Le menu principal s'affiche.

À savoir sur la cuisson vapeur

Au chapitre “À savoir sur la cuisson vapeur”, vous trouverez des conseils utiles pour la cuisson vapeur de la plupart de vos préparations. Les cas particuliers (aliments et/ou mode d'utilisation) seront signalés dans les chapitres correspondants.

Avantages de la cuisson vapeur

Les aliments cuits à la vapeur n'étant pas plongés dans l'eau, ils conservent la quasi-totalité de leurs vitamines et de leurs sels minéraux.

Le goût des aliments cuits à la vapeur est mieux préservé qu'avec une cuisson ordinaire. Aussi conseillons-nous de ne pas ou peu saler les aliments après cuisson. Quant à la couleur des aliments vapeur après cuisson, elle garde toute sa fraîcheur.

Plats de cuisson

Récipients de cuisson

Un récipient de cuisson en inox est fourni avec le four à vapeur. En complément, il existe d'autres récipients de cuisson de différentes tailles, perforés ou non (voir chapitre “Accessoires disponibles en option”). Vous pouvez ainsi choisir le récipient le mieux adapté à chaque type de préparation.

Utilisez si possible des récipients de cuisson perforés. La vapeur pénètre ainsi les aliments de tous côtés et assure une cuisson homogène.

Votre vaisselle

Vous pouvez utiliser votre propre vaisselle. Dans ce cas, veillez à respecter les consignes suivantes :

- La vaisselle doit résister à la vapeur et à des températures allant jusqu'à 100 °C. Si vous souhaitez utiliser des plats en matière plastique, renseignez-vous auprès du fabricant pour savoir s'ils sont adaptés à ce mode de cuisson.
- Les plats à parois épaisses en porcelaine, en terre cuite ou en grès conviennent moins bien à la cuisson à la vapeur. Les matériaux épais véhiculant moins bien la chaleur, les temps de cuisson indiqués au tableau s'en trouvent nettement prolongés.
- Déposez le plat sur la grille et non sur la sole du four.
- Il doit y avoir assez d'espace entre le dessus du plat de cuisson et la voûte de l'enceinte pour que suffisamment de vapeur puisse pénétrer dans le plat.

Plat en verre

Lorsque vous cuisez dans des plats perforés, introduisez le plat en verre au niveau 1. Le liquide qui s'écoule peut s'y accumuler et vous pouvez aisément l'éliminer.

L'eau de condensation ne peut pas suffisamment s'évaporer si le plat en verre se trouve sur la sole de l'enceinte de cuisson.

Insérez le plat en verre au niveau 1.

À savoir sur la cuisson vapeur

Niveau de cuisson

Vous pouvez choisir n'importe quel niveau de cuisson pour les récipients de cuisson et la grille, et même faire cuire simultanément sur plusieurs niveaux. La durée de cuisson reste inchangée.

Si vous enfournez plusieurs plats à haute cuisson en même temps, décalez-les de telle sorte qu'ils ne soient pas les uns au-dessus des autres. Si possible, dégagez un niveau entre les récipients de cuisson.

Enfourez toujours les plats de cuisson, la grille et le plat en verre entre les supports d'un niveau pour éviter que les plats ne basculent.

Produits surgelés

Quand vous cuisinez des produits surgelés, vous devez prévoir un temps de préchauffage plus long qu'avec des aliments conservés au frais. La phase de préchauffage s'allonge proportionnellement à la quantité des aliments surgelés.

Température

Une température maximale de 100 °C est atteinte lors de la cuisson vapeur. Il est possible de cuire presque tous les aliments à cette température. Certains aliments particulièrement fragiles, tels que les fruits rouges, doivent être cuits à basse température, faute de quoi ils éclatent. Pour plus d'informations, consultez le chapitre correspondant.

Temps de cuisson

Dans le cas de cuisson vapeur, le temps de cuisson ne commence à s'écouler que lorsque la température réglée est atteinte.

En général, les temps de cuisson à la vapeur sont identiques à ceux de la cuisson à la casserole. Certains facteurs sont susceptibles d'influer sur le temps de cuisson. Vous trouverez des indications à ce sujet aux chapitres suivants.

Le temps de cuisson ne dépend pas de la quantité d'aliments. Ainsi le temps de cuisson d'1 kg de pommes de terre sera identique à celui de 500 g de pommes de terre.

La cuisson avec du liquide

Ne remplissez votre plat de cuisson qu'aux $\frac{2}{3}$ pour éviter de renverser le liquide qu'il contient en sortant le plat du four à vapeur.

Recettes personnelles

Tous les plats que vous cuisinez habituellement à la casserole peuvent être préparés au four vapeur. Reprenez simplement les mêmes temps de cuisson, en n'oubliant pas toutefois que le four vapeur ne peut brunir vos aliments.

Cuisson à la vapeur

Pour une cuisson à la vapeur économe en énergie, vous pouvez utiliser le mode Cuisson à la vapeur . Ce mode de cuisson convient notamment pour la cuisson des légumes et du poisson.

Nous recommandons l'utilisation des temps de cuisson et des températures des tableaux du chapitre "Cuisson vapeur".

En cas de besoin, vous pouvez prolonger la cuisson.

Lors de la préparation d'aliments contenant de l'amidon, par ex. des pommes de terre, du riz et des pâtes, utilisez de préférence le mode de cuisson Cuisson à la vapeur .

Réglage

Modes de cuisson | Cuisson à la vapeur 

Remarques relatives aux tableaux de cuisson

Tenez compte des indications relatives aux temps de cuisson et aux températures et, le cas échéant, des remarques relatives à la préparation.

Sélectionner le temps de cuisson

Les temps de cuisson indiqués sont donnés à titre indicatif.

- Choisissez tout d'abord la durée la plus courte. En cas de besoin, vous pouvez prolonger la cuisson.

Cuisson vapeur

Légumes

Produits frais

Préparez les légumes frais comme d'habitude, lavez-les, pelez-les et coupez-les.

Produits surgelés

Ne décongelez pas les produits surgelés avant de les faire cuire au four vapeur. Exception : légumes surgelés conditionnés en bloc.

Les légumes surgelés et les légumes frais nécessitant le même temps de cuisson peuvent être préparés ensemble dans le four vapeur.

Séparez les aliments surgelés agrégés ensemble. Le temps de décongélation est indiqué sur l'emballage.

Plats de cuisson

Les aliments de petit diamètre, comme les petits pois et les asperges par exemple, ne laissent que peu voire pas du tout d'espace vacant. La vapeur a donc beaucoup de mal à pénétrer ces aliments. Pour une cuisson plus homogène, choisissez de préférence des récipients plats et ne les remplissez que sur 3 à 5 cm. Si vous devez préparer des quantités plus importantes, répartissez-les dans plusieurs récipients plats.

Vous pouvez faire cuire, dans un même plat, des légumes différents avec un même temps de cuisson.

Cuisinez dans un plat non perforé les légumes qui nécessitent un peu d'eau de cuisson (ex. : chou rouge).

Niveau de cuisson

Quand vous faites cuire dans un plat perforé des fruits ou les légumes susceptibles de déteindre sur les autres aliments présents dans le four à vapeur (ex. : betteraves ou fruits rouges), ne placez aucun autre plat au-dessous afin d'éviter que l'eau qui s'écoule du niveau supérieur ne les tache.

Temps de cuisson

Comme pour les modes de cuisson traditionnels, les temps de cuisson dépendent de la taille des aliments à cuire et du degré de cuisson désiré.

Exemple :

pommes de terre à chair ferme, coupées en quatre :

env. 17 minutes

pommes de terre à chair ferme, coupées en deux :

env. 20 minutes

Réglages

Programmes automatiques Auto | Légumes
| ... |

ou

Modes de cuisson | Cuisson à la vapeur

Température : 100 °C

Temps de cuisson : cf. tableau

Cuisson vapeur

Légumes	🕒 [min]
Artichauts	32–38
Chou-fleur, entier	27–28
Chou-fleur, en bouquets	8
Haricots verts	10–12
Brocoli, en bouquets	3–4
Carottes, entières	7–8
Carottes, coupées en deux	6–7
Carottes, en rondelles	4
Endives, coupées en deux	4–5
Chou chinois, émincé	3
Petits pois	3
Fenouil, coupé en deux	10–12
Fenouil, en lamelles	4–5
Chou vert, émincé	23–26
Pommes de terre à chair ferme, pelées entières	27–29
coupées en deux	21–22
coupées en quatre	16–18
Pommes de terre à chair ferme principalement, pelées entières	25–27
coupées en deux	19–21
coupées en quatre	17–18
Pommes de terre farineuses, pelées entières	26–28
coupées en deux	19–20
coupées en quatre	15–16
Chou-rave, en bâtonnets	6–7
Potiron, en dés	2–4
Épi de maïs	30–35
Blettes, émincées	2–3

Cuisson vapeur

Légumes	🕒 [min]
Poivrons, en dés ou en lanières	2
Pommes de terre en robe des champs, à chair ferme	30–32
Champignons	2
Poireaux, en rondelles	4–5
Poireaux, coupés en deux dans le sens de la longueur	6
Chou Romanesco, entier	22–25
Chou Romanesco, en bouquets	5–7
Choux de Bruxelles	10–12
Betteraves, entières	53–57
Chou rouge, émincé	23–26
Salsifis, entiers, de l'épaisseur d'un pouce	9–10
Céleri-rave, en bâtonnets	6–7
Asperges vertes	7
Asperges, blanches, de l'épaisseur d'un pouce	9–10
Jeunes carottes, coupées en morceaux	6
Épinards	1–2
Chou pointu, émincé	10–11
Céleri en branches, coupé	4–5
Navets, coupés	6–7
Chou blanc, émincé	12
Chou frisé, émincé	10–11
Courgettes, en rondelles	2–3
Mange-tout	5–7

🕒 Temps de cuisson

Poisson

Produits frais

Préparez le poisson frais comme d'habitude, écaillez-le, videz-le et nettoyez-le.

Produits surgelés

Ne décongelez pas complètement le poisson avant cuisson. La surface doit juste être assez tendre pour absorber les épices.

Préparation

Versez quelques gouttes de jus de citron jaune ou vert sur le poisson afin de l'acidifier légèrement avant cuisson.

Ne salez pas le poisson. En effet, la cuisson vapeur préserve la plupart des sels minéraux. Le poisson conserve ainsi tout son goût.

Plats de cuisson

Enduisez un plat perforé avec du beurre ou de l'huile.

Niveau de cuisson

Si vous faites cuire du poisson dans un plat perforé en même temps que d'autres aliments, enfournez le poisson juste au-dessus du plat récupérateur ou du plat en verre (en fonction du modèle) afin d'éviter que le liquide qui s'écoule altère le goût des autres aliments.

Température

85 °C à 90 °C

Cuisson douce de poissons à chair délicate comme la sole

100 °C

Cuisson des poissons à chair ferme, comme le cabillaud ou le saumon. Convient aussi aux poissons en sauce ou au court-bouillon.

Temps de cuisson

C'est la structure et l'épaisseur des aliments et non leur poids qui détermine leur temps de cuisson. Plus les morceaux sont épais, plus leur temps de cuisson est long. Exemple : un morceau de poisson de 500 g et de 3 cm d'épaisseur cuira plus longtemps qu'un morceau de poisson de 500 g et de 2 cm d'épaisseur.

La chair du poisson se raffermi de plus en plus en cours de cuisson. Respectez toujours le temps de cuisson indiqué. Si le poisson n'est pas assez cuit, prolongez la cuisson de quelques minutes seulement.

Toutefois, vous pouvez ajouter quelques minutes au temps indiqué si vous préparez du poisson en sauce ou au court-bouillon.

Cuisson vapeur

Conseils

- Pour relever le goût du poisson, ajoutez des épices et des herbes, comme de l'aneth par exemple.
- Cuisez les poissons de grande taille à la nage. Afin d'obtenir une tenue parfaite à la cuisson, placez par exemple une petite tasse ou un récipient analogue à l'envers dans le plat de cuisson. Placez ensuite le poisson dessus ventre ouvert.
- Pour cuisiner un **court-bouillon**, mettez des légumes à pot-au-feu et de l'eau froide dans un plat, puis ajoutez les déchets du poisson (arêtes, nageoires et tête). Faites cuire à 100 °C pendant 60 à 90 minutes. Plus la cuisson est longue, meilleur est le court-bouillon.
- Pour la **cuisson au bleu** des poissons, plongez-les dans de l'eau vinaigrée chaude (rapport eau/vinaigre selon la recette). Veillez à ne pas abîmer la peau du poisson. Ce mode de cuisson convient particulièrement aux truites, aux carpes, aux tanches, aux anguilles et au saumon.

Réglages

Programmes automatiques  | Poisson
| ... |

ou

Modes de cuisson  | Cuisson à la vapeur 

Température : cf. tableau

Temps de cuisson : cf. tableau

Cuisson vapeur

Poisson	🌡️ [°C]	🕒 [min]
Anguille	100	5–7
Filet de perche	100	8–10
Filet de daurade	85	3
Truite, 250 g	90	10–13
Filet de flétan	85	4–6
Filet de cabillaud	100	6
Carpe, 1,5 kg	100	18–25
Filet de saumon	100	6–8
Pavé de saumon	100	8–10
Truite saumonée	90	14–17
Filet de pangasius	85	3
Filet de sébaste	100	6–8
Filet d'aiglefin	100	4–6
Filet de carrelet	85	4–5
Filet de lotte	85	8–10
Filet de sole	85	3
Filet de turbot	85	5–8
Filet de thon	85	5–10
Filet de sandre	85	4

🌡️ Température/🕒 Temps de cuisson

Cuisson vapeur

Viande

Produits frais

Préparez la viande comme d'habitude.

Produits surgelés

Décongelez la viande avant de la cuire (voir chapitre "Décongélation à la vapeur").

Préparation

Saisissez d'abord à la casserole toutes les viandes qui doivent être colorées puis mitonnées, comme les ragoûts.

Temps de cuisson

C'est la structure des aliments à cuire et non leur épaisseur ou leur poids qui détermine leur temps de cuisson. Plus les morceaux sont épais, plus leur temps de cuisson sera long. Exemple : un morceau de viande de 500 g et de 10 cm de haut cuira plus longtemps qu'un morceau de viande de 500 g et de 5 cm de haut.

Conseils

- Si vous voulez préserver les **arômes**, utilisez un récipient de cuisson perforé. Insérez un récipient de cuisson non perforé en dessous pour recueillir le concentré. Vous pouvez utiliser le concentré pour relever des sauces ou le congeler pour l'utiliser plus tard.
- La volaille et la viande de bœuf (macreuse, gîte, paleron, plat de côtes, os, etc.) se prêtent à une préparation de **bouillons savoureux**. Placez la viande avec les os, les légumes à soupe et l'eau froide dans un récipient de cuisson. Plus la cuisson est longue, meilleur est le court-bouillon.

Réglages

Programmes automatiques Auto | Viande
| ... |

ou

Modes de cuisson | Cuisson à la vapeur

Température : 100 °C

Temps de cuisson : cf. tableau

Cuisson vapeur

Viande	🕒 [min]
Jarret de boeuf, recouvert d'eau	110–120
Jambonneau	135–140
Blanc de poulet	8–10
Jarret	105–115
Côte à l'os, recouverte d'eau	110–120
Émincé de veau	3–4
Rôti de porc fumé en tranches	6–8
Sauté d'agneau	12–16
Poularde	60–70
Paupiettes de dinde	12–15
Escalopes de dinde	4–6
Plat de côtes, recouvert d'eau	130–140
Ragoût de bœuf	105–115
Poule à bouillir, recouverte d'eau	80–90
Aiguillettes de bœuf	110–120

🕒 Temps de cuisson

Cuisson vapeur

Riz

Le riz gonfle à la cuisson : Il a besoin de liquide pour cuire. La quantité de liquide nécessaire à la cuisson varie selon le type de riz.

Durant la cuisson, le riz absorbe complètement le liquide de sorte que ses qualités nutritives soient préservées.

Récipient de cuisson

Utilisez un récipient de cuisson non perforé. Vous pouvez également cuire de plus petites quantités de riz (jusqu'à un pot, environ 50–150 g) dans un bol adapté en acier inoxydable sur la grille de cuisson.

Préparation

Lavez le riz avant de le cuire. Si vous lavez le riz dans le récipient de cuisson, jetez bien l'eau.

Remarque : La quantité d'eau nécessaire peut être mesurée à l'aide d'une balance ou de la "méthode du gobelet". Pour la "méthode du gobelet", remplissez un gobelet de la quantité de riz souhaitée puis versez le riz dans le récipient de cuisson. Mesurez ensuite la quantité d'eau nécessaire (voir tableau) à l'aide du gobelet et l'ajoutez au riz.

Veillez à ce que le riz soit bien réparti uniformément dans le récipient de cuisson.

Réglages



Programmes automatiques  | Riz | ... | Cuisson à la vapeur



ou

Modes de cuisson  | Cuisson à la vapeur 

Température : 100 °C

Temps de cuisson : cf. tableau

	 : 	 [min]
Riz long grain		
Riz basmati	1 : 1,5	15
Riz étuvé	1 : 1,5	23–25
Riz complet	1 : 1,5	26–29
Riz sauvage	1 : 1,5	26–29
Riz à grains ronds		
Riz au lait	1 : 2,5	30
Risotto	1 : 2,5	18–19

 :  proportion riz : liquide,  temps de cuisson

Céréales

Les céréales gonflent à la cuisson : Ils ont besoin de liquide pour cuire. La quantité de liquide nécessaire varie selon le type de céréales.

Les céréales peuvent être cuits en grains entiers ou en étant concassés.

Réglages

Programmes automatiques Auto | Céréales | ... |

ou

Modes de cuisson | Cuisson à la vapeur

Température : 100 °C

Temps de cuisson : cf. tableau

	Proportions céréales / liquide	🕒 [min]
Amarante	1 : 1,5	15–17
Boullgur	1 : 1,5	9
Blé vert entier	1 : 1	18–20
Blé vert concassé	1 : 1	7
Avoine, entière	1 : 1	18
Avoine, concassée	1 : 1	7
Millet	1 : 1,5	10
Polenta	1 : 3	10
Quinoa	1 : 1,5	15
Seigle, entier	1 : 1	35
Seigle, concassé	1 : 1	10
Blé, entier	1 : 1	30
Blé, concassé	1 : 1	8

🕒 Temps de cuisson

Cuisson vapeur

Pâtes/Produits à base de farine

Produits secs

Les pâtes alimentaires et les produits à base de farine gonflent en cours de cuisson et doivent donc être cuits en immersion. Conseil : faites chauffer le liquide avant de les plonger dedans.

Augmentez d'environ $\frac{1}{3}$ le temps de cuisson indiqué par le fabricant.

Produits frais

Les pâtes fraîches et autres produits frais à base de farine, qu'ils soient achetés au rayon frais ou faits maison, ne gonflent pas à la cuisson : faites-les cuire dans un plat de cuisson perforé.

Détachez bien les pâtes les unes des autres et répartissez-les uniformément dans le plat de cuisson.

Réglages

Programmes automatiques Auto | Pâtes | ... |

ou

Modes de cuisson | Cuisson à la vapeur

Température : 100 °C

Temps de cuisson : cf. tableau

Produits frais	🕒 [min]
Gnocchi	2
Knöpfli	1
Raviolis	2
Spätzle	1
Tortellini	2
Produits secs, recouverts d'eau	
Tagliatelles	14
Vermicelles	8

🕒 Temps de cuisson

Dumplings

Les dumplings, délicieuses boules à base de farine, de pomme de terre ou de pain, sont conditionnées en sachet cuisson si vous les achetez toutes prêtes. Immergez-les bien dans l'eau, et ce même si vous les avez humectées au préalable, faute de quoi elles ont tendance à se décomposer.

En revanche, placez les dumplings faits maison dans un plat perforé préalablement enduit avec du beurre.

Réglages

Programmes automatiques Auto | Pâtes | ... |

ou

Modes de cuisson | Cuisson à la vapeur

Température : 100 °C

Temps de cuisson : cf. tableau

	🕒 [min]
Dumplings à l'étuvée	30
Dumplings au levain	20
Dumplings de pomme de terre, en sachets cuisson	20
Dumplings de pain, en sachets cuisson	18–20

🕒 Temps de cuisson

Cuisson vapeur

Légumes secs

Avant de les cuisiner, trempez les légumes secs pendant au moins 10 heures dans de l'eau froide : ils seront plus digestes et leur temps de cuisson sera raccourci. Les légumes secs trempés ne doivent pas être recouverts de liquide lors de la cuisson.

Les **lentilles** ne doivent pas être trempées.

Avec les légumes secs non trempés, il convient de respecter les proportions spécifiques légumes secs / liquide.

Réglages

Programmes automatiques  | Légumes secs | ... |

ou

Modes de cuisson | Cuisson à la vapeur 

Température : 100 °C

Temps de cuisson : cf. tableau

Après trempage	
	🕒 [min]
Haricots	
Haricots rouges	55–65
Haricots rouges (haricots Azuki)	20–25
Haricots noirs	55–60
Haricots pinto	55–65
Haricots blancs	34–36
Petits pois	
Pois jaunes	40–50
Pois verts, écosés	27

🕒 Temps de cuisson

Cuisson vapeur

Sans trempage		
	Proportions : légumes secs / liquide	🕒 [min]
Haricots		
Haricots rouges	1 : 3	130–140
Haricots rouges (haricots Azuki)	1 : 3	95–105
Haricots noirs	1 : 3	100–120
Haricots pinto	1 : 3	115–135
Haricots blancs	1 : 3	80–90
Lentilles		
Lentilles brunes	1 : 2	13–14
Lentilles rouges	1 : 2	7
Petits pois		
Pois jaunes	1 : 3	110–130
Pois verts, écosés	1 : 3	60–70

🕒 Temps de cuisson

Cuisson vapeur

Œufs de poule

Pour préparer des œufs durs, utilisez des plats perforés.

Ne percez pas les œufs avant cuisson. Pendant la phase de préchauffage, ils se réchauffent peu à peu et n'éclatent donc pas.

Si vous préparez une recette à base d'œufs, enduisez un plat non perforé de beurre ou d'huile avant cuisson (ex. : royale).

Réglages

Programmes automatiques  | Œufs de poule | ... |

ou

Modes de cuisson  | Cuisson à la vapeur 

Température : 100 °C

Temps de cuisson : cf. tableau

	 [min]
petit calibre coque mollet dur	 3 5 9
calibre moyen coque mollet dur	 4 6 10
gros calibre coque mollet dur	 5 6-7 12
très gros calibre coque mollet dur	 6 8 13

 Temps de cuisson

Fruits

Posez les fruits dans un plat non perforé pour ne pas perdre de jus pendant la cuisson au four à vapeur. Si vous préparez les fruits dans un plat perforé, pensez à glisser un plat non perforé en dessous.

Remarque : Conservez le jus des fruits pour un glaçage de tarte.

Réglages

Programmes automatiques Auto | Fruits
| ... |

ou

Modes de cuisson | Cuisson à la vapeur

Température : 100 °C

Temps de cuisson : cf. tableau

	🕒 [min]
Pommes, en morceaux	1–3
Poires, en morceaux	1–3
Cerises	2–4
Mirabelles	1–2
Nectarines/pêches, en morceaux	1–2
Prunes	1–3
Coings, en dés	6–8
Rhubarbe, en bâtonnets	1–2
Groseilles à maquereau	2–3

🕒 Temps de cuisson

Saucisses

Réglages

Programmes automatiques Auto | Saucisses
| ... |

ou

Modes de cuisson | Cuisson à la vapeur

Température : 90 °C

Temps de cuisson : cf. tableau

Saucisses	🕒 [min]
Saucisson à cuire	6–8
Cervelas	6–8
Boudin blanc	6–8

🕒 Temps de cuisson

Cuisson vapeur

Crustacés

Préparation

Décongelez complètement les crustacés avant cuisson.

Décortiquez les crustacés, retirez l'intestin puis lavez-les.

Plats de cuisson

Enduisez un plat perforé avec du beurre ou de l'huile.

Temps de cuisson

En cours de cuisson, la chair des crustacés se raffermi de plus en plus. Respectez toujours le temps de cuisson indiqué.

Pour préparer les crustacés en sauce ou au court-bouillon, ajoutez quelques minutes au temps de cuisson indiqué.

Réglages



Programmes automatiques Auto | Crustacés | ... |



ou

Modes de cuisson | Cuisson à la vapeur

Température : cf. tableau

Temps de cuisson : cf. tableau

	 [°C]	 [min]
Crevettes	90	3
Crevettes roses	90	3
Gambas	90	4
Crabe	90	3
Langoustes	95	10–15
Petites crevettes	90	3

 Température /  Temps de cuisson

Coquillages

Produits frais

 Risque d'intoxication dû à des coquillages avariés.
Les coquillages avariés peuvent causer des intoxications alimentaires.
Ne cuisinez que les coquillages qui sont bien fermés.
Ne consommez jamais les coquillages qui sont toujours fermés en fin de cuisson.

Plongez les coquillages pendant quelques heures dans de l'eau fraîche afin d'en éliminer le sable puis brossez-les vigoureusement pour retirer les filaments.

Produits surgelés

Décongelez les coquillages surgelés avant cuisson.

Temps de cuisson

En cours de cuisson, la chair des coquillages se raffermi de plus en plus. Respectez toujours le temps de cuisson indiqué.

Réglages



Programmes automatiques  | Moules | ... |

ou

Modes de cuisson | Cuisson à la vapeur 

Température : cf. tableau

Temps de cuisson : cf. tableau

	 [°C]	 [min]
Pouces-pieds	100	2
Coques	100	2
Moules	90	12
Coquilles Saint-Jacques	90	5
Couteaux	100	2-4
Palourdes	90	4

 Température /  Temps de cuisson

Cuisson vapeur

Cuisson d'un menu - mode manuel

Désactivez la réduction de vapeur lors de la cuisson manuelle de menus (cf. chapitre “Réglages”, section “Réduction de vapeur”).

Pour la cuisson de menus, vous pouvez assembler différents aliments avec des temps de cuisson différents pour créer un menu, par ex. du filet de sébaste avec du riz et des brocolis.

Dans ce cas, les aliments sont enfournés les uns après les autres dans l'enceinte de cuisson, de sorte que tout soit parfaitement cuit à la même heure.

Niveau de cuisson

Enfournez les aliments qui gouttent (par ex. poisson) ou qui déteignent (par ex. betterave) juste au-dessus du plat récupérateur ou du plat en verre (selon le modèle). Vous évitez ainsi d'altérer le goût de vos préparations culinaires ou de les tacher.

Température

La plupart des aliments ont besoin d'une température minimale de 100 °C pour cuire. Pour un menu, nous vous conseillons donc cette température, même si vous avez plusieurs catégories d'aliments à préparer, avec pour chacun une température de cuisson différente.

Ne choisissez jamais la plus basse d'entre elles ! Exemple : si vous préparez un filet de daurade qui nécessite une cuisson à 85 °C et des pommes de terre qui cuisent à 100 °C, optez pour une température de cuisson à 100 °C.

De même, si la température de cuisson recommandée est de 85 °C, testez d'abord le résultat obtenu à 100 °C. En effet, les poissons délicats dont la chair se défait facilement, notamment la sole et le carrelet, deviennent très durs à 100 °C.

Temps de cuisson

À toute augmentation de la température de cuisson recommandée doit correspondre une diminution du temps de cuisson d'environ $\frac{1}{3}$.

Exemple

Temps de cuisson des aliments

(cf. tableaux des temps de cuisson dans le chapitre “Cuisson vapeur”)

Riz étuvé	24 minutes
Filet de sébaste	6 minutes
Brocolis	4 minutes

Calcul des temps de cuisson à régler :

24 minutes en moins de 6 minutes = 18 minutes (1er temps de cuisson : riz)

6 minutes moins 4 minutes = 2 minutes (2ème temps de cuisson : filet de sébaste)

Reste = 4 minutes (3ème temps de cuisson : brocolis)

Temps de cuisson	24 min pour le riz		
		6 min pour le filet de sébaste	
			4 min pour les brocolis
Réglage	18 min	2 min	4 min

Cuire un menu

- Enfourez d'abord le riz dans l'enceinte de cuisson.
- Réglez le temps de cuisson numéro 1, soit 18 minutes.
- Lorsque les 18 minutes sont écoulées, enfourez le filet de sébaste.
- Réglez le temps de cuisson numéro 2, soit 2 minutes.
- Lorsque les 2 minutes sont écoulées, enfourez les brocolis.
- Réglez le temps de cuisson numéro 3, soit 4 minutes.

Sous vide

Au sein de ce processus de cuisson délicate, les aliments sont cuits lentement à des températures basses et constantes dans des sachets de mise sous vide.

Grâce à la mise sous vide, l'humidité ne s'évapore pas lors de la cuisson et tous les arômes et nutriments sont préservés.

Le résultat de cuisson est un aliment intense en goût et cuit uniformément.

N'utilisez que des produits frais et de première qualité.

Faites attention aux conditions hygiéniques et veillez à ne pas briser la chaîne du froid.

N'utilisez que des produits frais et de première qualité.

Ne cuisez jamais les aliments dans leur emballage, par exemple les produits surgelés sous vide, l'emballage sous vide utilisé pour la congélation n'étant peut-être pas adapté à la cuisson.

Ne réutilisez pas le sachet de cuisson sous vide.

Mettez les aliments sous vide exclusivement avec un appareil prévu à cet effet.

Conseils d'utilisation importants

Veuillez prendre en compte les points suivants pour un résultat de cuisson optimal :

- Utilisez moins d'épices et de fines herbes que pour vos préparations traditionnelles, car l'influence sur le goût des aliments est encore plus marquée.
Vous pouvez également cuire les aliments sans épices et ne les assaisonner qu'après la cuisson.
 - L'ajout de sel, de sucre et de liquides réduit le temps de cuisson.
 - L'ajout d'aliments acides, comme du citron ou du vinaigre, durcit les aliments.
 - N'utilisez pas d'alcool ou d'ail, car ils peuvent donner un goût désagréable.
 - Utilisez uniquement les sachets de mise sous vide qui correspondent à la taille de l'aliment. Si le sachet de mise sous vide est trop grand, un excédent d'air trop important peut rester à l'intérieur.
 - Si vous souhaitez faire cuire des aliments différents dans un même sachet de mise sous vide, vous devez les poser les uns à côté des autres.
 - Si vous souhaitez cuisiner simultanément des aliments dans plusieurs sachets de mise sous vide, placez les sachets les uns à côté des autres sur la grille.
- Les temps de cuisson dépendent de l'épaisseur des aliments.
 - Laissez la porte fermée durant la cuisson. L'ouverture de la porte prolonge le processus de cuisson et peut modifier le résultat de la cuisson.
 - Les indications pour la température et le temps de cuisson des recettes de cuisson sous vide peuvent ne pas toujours correspondre à 1:1. Ajustez ces réglages selon le degré de cuisson que vous souhaitez.
 - Lors de cuissons à basse température et de temps de cuisson prolongés, il peut se produire une accumulation d'eau dans l'enceinte de cuisson. Le résultat de la cuisson n'en est pas altéré.

Sous vide

Conseils

- Pour réduire les temps de préparation, vous pouvez mettre les aliments sous vide 1 à 2 jours avant la cuisson. Placez les aliments sous vide au réfrigérateur pour conservation à 5 °C maximum. Afin de préserver la qualité et le goût, les aliments doivent être cuits au plus tard 2 jours après.
- Congelez les liquides (par ex. : marinade) avant la mise sous-vide pour éviter un débordement hors du sachet de mise sous vide.
- Rabattez vers l'extérieur les bords du sachet de mise sous vide pour le remplir. Vous obtiendrez ainsi un cordon de soudure propre.
- Si vous ne consommez pas les aliments immédiatement après cuisson, plongez-les tout de suite dans de l'eau glacée et laissez-le refroidir complètement. Conservez ensuite les aliments au réfrigérateur à 5 °C maximum.
Vous en préservez ainsi la qualité et le goût et prolongez leur durée de conservation.
Exception : consommez la volaille juste après la cuisson.
- Après cuisson, découpez le bord du sachet sous-vide pour accéder plus facilement aux aliments.
- Avant de servir, faites revenir, très brièvement et à feu vif, les poissons à chair ferme (ex. : saumon) et les viandes. Vous obtiendrez ainsi une odeur de rôtissage appétissante.
- Pour la préparation des sauces, utilisez soit le jus de cuisson soit une marinade à base du poisson, de la viande ou des légumes de votre recette.
- Servez les aliments sur des assiettes préchauffées.

Utiliser le mode de cuisson Sous-vide

- Rincez les aliments à l'eau froide et séchez-les.
- Déposez les aliments dans un sachet sous vide et assaisonnez ou ajoutez des liquides si nécessaire.
- Mettez les aliments sous vide avec l'appareil prévu à cet effet.
- Insérez le plat en verre au niveau 1.
- Pour un résultat de cuisson optimal, glissez la grille sur le niveau 2.
- Posez les aliments mis sous vide sur la grille (les uns à côté des autres s'il y a plusieurs sachets).
- Sélectionnez Modes de cuisson .
- Sélectionnez Sous-vide .
- Si nécessaire, modifiez la température préconisée.
- Validez en appuyant sur OK.
- Le cas échéant, procédez à d'autres réglages (cf. chapitre "Fonctions avancées").

Causes d'échec possibles

Le sachet de mise sous vide s'est ouvert, car :

- la soudure n'était pas assez propre ou résistante et s'est ouverte.
- le sachet a été endommagé par un os pointu.

L'aliment a un goût désagréable ou bizarre :

- les conditions de stockage des aliments n'étaient pas conformes. La chaîne du froid a été interrompue.
- les aliments étaient chargés de germes avant leur mise sous vide.
- le dosage des ingrédients (par exemple les épices) était trop important.
- le sachet ou la soudure n'étaient pas parfaits.
- la mise sous vide était trop faible.
- l'aliment n'a pas été consommé ou refroidit directement après la cuisson.

Sous vide

Les valeurs qui figurent dans les tableaux sont données à titre indicatif. Nous vous conseillons de commencer par un temps de cuisson plus court. En cas de besoin, vous pouvez prolonger la cuisson. Le temps de cuisson ne commence à s'écouler que lorsque la température réglée est atteinte.

Aliments	À ajouter avant cuisson		🌡️ [°C]	🕒 [min]
	Sucre	Sel		
Poisson				
Filet de cabillaud, 2,5 cm d'épaisseur		x	54	35
Filet de saumon, 2 à 3 cm d'épaisseur		x	52	30
Filet de lotte		x	62	18
Filet de sandre, 2 cm d'épaisseur		x	55	30
Légumes				
Sommités de chou-fleur, moyennes à grosses		x	85	40
Potimarron, tranché		x	85	15
Chou-rave, tranché		x	85	30
Asperges blanches, entières	x	x	85	22–27
Patates douces, tranchées		x	85	18
Fruits				
Ananas, en rondelles	x		85	75
Pommes, en lamelles	x		80	20
Bananes fressinettes, entières			62	10
Pêches, coupées en deux	x		62	25–30
Rhubarbe, en bâtonnets			75	13
Quetsches, coupées en deux	x		70	10–12
Divers				
Haricots blancs, trempés (proportion haricots : liquide de 1 : 2)		x	90	240
Crevettes, décortiquées et déveinées		x	56	19–21
Œuf de poule, entier			65–66	60
Coquilles Saint-Jacques, détachées			52	25
Échalotes, entières	x	x	85	45–60

🌡️ Température/🕒 Temps de cuisson

Sous vide

Aliments	À ajouter avant cuisson		🌡️ [°C]		🕒 [min]
	Sucre	Sel	à point*	bien cuit*	
Viande					
Magret de canard, entier		x	66	72	35
Selle d'agneau non désossée			58	62	50
Beefsteak dans le filet, 4 cm d'épaisseur			56	61	120
Rumsteck, 2,5 cm d'épaisseur			56	–	120
Filet mignon, entier		x	63	67	60

🌡️ Température/🕒 Temps de cuisson

* Niveau de cuisson

Le niveau de cuisson “bien cuit” correspond à une température à cœur plus importante que le niveau de cuisson “à point”.

Sous vide

Réchauffer

Réchauffez les choux, par ex. le chou-rave et le chou fleur, uniquement avec une sauce. Sans sauce, ils peuvent dégager lors du réchauffage un arrière-goût de chou désagréable et prendre une couleur brun-gris.

Les aliments avec un temps de cuisson court et ceux pour lesquels le degré de cuisson s'est modifié lors du réchauffage, par ex. le poisson, ne doivent en principe pas être réchauffés.

Préparation

Placez les aliments cuits directement après la cuisson pendant 1 heure dans l'eau glacée. Le rafraîchissement rapide évite que les aliments continuent à cuire. La cuisson optimale est ainsi préservée.

Stockez les aliments au réfrigérateur à 5 °C max.

Vérifiez que la qualité des aliments ne diminue pas, s'ils sont stockés plus longtemps.

Nous conseillons de ne pas stocker plus de 5 jours au réfrigérateur les aliments avant de les réchauffer.

Réglages

Modes de cuisson | Sous-vide

Température : cf. tableau

Durée : cf. tableau

Réchauffer en mode Sous-vide

Les valeurs qui figurent dans le tableau sont données à titre indicatif uniquement. En cas de besoin, vous pouvez prolonger le temps. Le temps ne commence à s'écouler que lorsque la température réglée est atteinte.

Aliments	🌡️ [°C]		🕒 ² [min]
	à point ¹	bien cuit ¹	
Viande			
Selle d'agneau non désossée	58	62	30
Beefsteak dans le filet, 4 cm d'épaisseur	56	61	30
Rumsteck, 2,5 cm d'épaisseur	56	–	30
Filet mignon, entier	63	67	30
Légumes			
Sommités de chou-fleur, moyennes à grosses ³	85		15
Chou rave, tranché ³	85		10
Fruits			
Ananas, en rondelles	85		10
Divers			
Haricots blancs, trempés (proportion haricots : liquide de 1 : 2)	90		10
Échalotes, entières	85		10

🌡️ Température, 🕒 Durée

¹ Niveau de cuisson

Le niveau de cuisson “bien cuit” correspond à une température à cœur plus importante que le niveau de cuisson “à point”.

² Les durées sont valables pour les aliments mis sous vide avec une température de départ d'env. 5 °C (température du réfrigérateur).

³ Réchauffer seulement les plats cuits en sauce.

Fonctions utiles

Réchauffage avec vapeur

Utilisez le mode Sous-vide  pour réchauffer les aliments cuits sous vide (cf. chapitre “Cuisson sous-vide”, section “réchauffer”).

Le four à vapeur permet de réchauffer les aliments en douceur, sans les dessécher ni prolonger leur cuisson. Ils cuisent de façon homogène : nul besoin de les mélanger ou de les retourner.

Vous pouvez soit réchauffer un plat complet (viande + légumes + pommes de terre) soit réchauffer les aliments séparément.

Plats de cuisson

Réchauffez les petites quantités dans une assiette et les grandes dans un plat de cuisson.

Durée

Le nombre d'assiettes ou de récipients de cuisson n'influe pas sur la durée.

Les valeurs indiquées dans le tableau sont calculées sur la base d'une portion moyenne par assiette. Prolongez les temps de cuisson si les quantités sont plus importantes.

Conseils

- Pour réchauffer de grosses pièces, comme des rôtis, coupez d'abord la viande en portions, servez dans les assiettes puis glissez-la au four vapeur.
- Coupez en deux les préparations denses comme les poivrons farcis, les paupiettes ou les dumplings.
- Réchauffez les sauces séparément. Les exceptions concernent les plats préparés en sauce (par ex. le goulache).
- Couvrez les aliments pendant le réchauffage. Vous évitez ainsi que de la vapeur ne se condense sur la vaisselle.
- Attention : les aliments panés, les escalopes par ex., ne restent pas croustillants.

Réchauffer des aliments

- Couvrez les aliments à réchauffer avec une assiette ou un film alimentaire résistant à la chaleur (jusqu'à 100 °C) et à la vapeur.
- Placez les aliments sur la grille ou dans un plat de cuisson.

Réglages

Utilisations spéciales  | Réchauffer | Cuisson à la vapeur

ou

Modes de cuisson  | Cuisson à la vapeur 

Température : 100 °C

Durée : cf. tableau

Fonctions utiles

Les valeurs qui figurent dans le tableau sont données à titre indicatif uniquement. Nous vous conseillons de commencer par le temps de cuisson le plus court. En cas de besoin, vous pouvez prolonger le temps.

Aliments	 * [min]
Légumes	
Carottes Chou-fleur Chou-rave Haricots	6-7
Garnitures	
Pâtes Riz	3-4
Pommes de terre, coupées en deux dans la longueur	12-14
Dumplings	15-17
Viande et volaille	
Rôti en tranches, 1,5 cm d'épaisseur Paupiettes coupées en tranches Goulache Ragoût d'agneau	5-6
Boulettes de Königsberg	13-15
Escalopes de poulet Escalopes de dinde	7-8
Poisson	
Filet de poisson, 2 cm d'épaisseur	6-7
Filet de poisson, 3 cm d'épaisseur	7-8
Plats complets	
Spaghettis à la sauce tomate	13-15
Rôti de porc, pommes de terre, légumes	12-14
Poivron farci (coupé en deux), riz	13-15
Fricassée de volaille, riz	7-8
Soupe de légumes	2-3
Velouté	3-4

Fonctions utiles

Aliments	🕒* [min]
Bouillon	2-3
Potée	4-5

🕒 Temps

* Les durées sont valables pour des aliments réchauffés sur une assiette et recouverts d'une assiette.

Décongélation avec vapeur

Le processus de décongélation est bien plus rapide avec le four à vapeur qu'à température ambiante.

 Risque d'infection par la formation de germes.

Les germes, par ex. les salmonelles, peuvent causer des intoxications alimentaires graves.

Pour la décongélation du poisson et de la viande (particulièrement de la volaille), observez des conditions d'hygiène strictes.

N'utilisez pas le liquide généré par la décongélation.

Cuisinez l'aliment immédiatement après le temps de repos.

Température

Pour décongeler vos aliments, la température idéale est de 60 °C.

Exceptions : viande hachée et gibier : 50 °C

Avant et après la décongélation

Retirez le cas échéant l'emballage pour la décongélation.

Exceptions : décongelez le pain et les pâtisseries dans leur emballage. Sinon, ils risquent d'absorber de l'humidité et de ramollir.

Laissez les aliments reposer à température ambiante quelques minutes après la décongélation. Ce temps d'égalisation est nécessaire pour que la chaleur se répartisse de l'extérieur vers l'intérieur.

Récipients de cuisson

Lorsque vous faites décongeler des aliments qui s'égouttent, comme de la volaille, utilisez un récipient perforé et placez en dessous le plat récupérateur ou le plat en verre (selon le modèle). Ainsi, les aliments ne baigneront pas dans l'eau de décongélation.

Les aliments qui ne s'égouttent pas peuvent être décongelés dans un récipient non perforé.

Conseils

- Ne décongelez pas complètement le poisson avant cuisson. La surface doit juste être assez tendre pour absorber les épices. Pour ce faire, 2 à 5 minutes sont suffisantes selon l'épaisseur.
- À mi-décongélation, détachez les morceaux qui sont collés les uns aux autres, comme les fruits rouges ou les morceaux de viande par exemple puis répartissez-les dans le plat.
- Ne recongelez jamais des aliments qui ont été décongelés.
- Faites décongeler les plats cuisinés en respectant les indications présentes sur l'emballage.

Réglages

Utilisations spéciales  | Décongeler | Cuisson à la vapeur

ou

Modes de cuisson  | Cuisson à la vapeur 

Température : cf. tableau

Temps de décongélation : cf. tableau

Temps de repos : cf. tableau

Fonctions utiles

Les valeurs qui figurent dans le tableau sont données à titre indicatif uniquement. Nous vous conseillons de commencer par le temps de décongélation le plus court. En cas de besoin, vous pouvez prolonger le temps de décongélation.

Aliments surgelés	Quantité	🌡️ [°C]	🕒 [min]	⌚ [min]
Produits laitiers				
Tranches de fromage	125 g	60	15	10
Fromage blanc	250 g	60	20–25	10–15
Crème	250 g	60	20–25	10–15
Fromage à pâte molle	100 g	60	15	10–15
Fruits				
Compote de pommes	250 g	60	20–25	10–15
Quartiers de pomme	250 g	60	20–25	10–15
Abricots	500 g	60	25–28	15–20
Fraises	300 g	60	8–10	10–12
Framboises/Groseilles	300 g	60	8	10–12
Cerises	150 g	60	15	10–15
Pêches	500 g	60	25–28	15–20
Prunes	250 g	60	20–25	10–15
Groseilles à maquereau	250 g	60	20–22	10–15
Légumes				
Surgelés conditionnés en bloc	300 g	60	20–25	10–15
Poisson				
Filets de poisson	400 g	60	15	10–15
Truites	500 g	60	15–18	10–15
Homard	300 g	60	25–30	10–15
Crabe	300 g	60	4–6	5
Plats préparés				
Viande, légumes, garniture/ potée/soupe	480 g	60	20–25	10–15
Viande				
Rôti en tranches	resp. 125–150 g	60	8–10	15–20

Fonctions utiles

Aliments surgelés	Quantité	🌡️ [°C]	🕒 [min]	⌚ [min]
Viande hachée	250 g	50	15–20	10–15
	500 g	50	20–30	10–15
Ragoût	500 g	60	30–40	10–15
	1000 g	60	50–60	10–15
Foie	250 g	60	20–25	10–15
Râble de lièvre	500 g	50	30–40	10–15
Selle de chevreuil	1000 g	50	40–50	10–15
Escalopes/côtelettes/saucisses	800 g	60	25–35	15–20
Volaille				
Poulet	1000 g	60	40	15–20
Cuisses de poulet	150 g	60	20–25	10–15
Escalopes de poulet	500 g	60	25–30	10–15
Cuisses de dinde	500 g	60	40–45	10–15
Pâtisseries				
Pâtes feuilletées/pâtes briochées	–	60	10–12	10–15
Pâtes brisées/pâtes à gâteaux	400 g	60	15	10–15
Pain/Petits pains				
Petits pains	–	60	30	2
Pain bis coupé	250 g	60	40	15
Pain complet coupé	250 g	60	65	15
Pain blanc coupé	150 g	60	30	20

🌡️ Température/🕒 Temps de décongélation/⌚ Temps de repos

Fonctions utiles

Blanchir

Pour préserver les qualités nutritives de vos légumes, nous vous conseillons de les blanchir avant congélation.

Les légumes blanchis avant congélation gardent mieux leur couleur.

- Placez les légumes préparés dans un récipient de cuisson perforé.
- Une fois blanchis, déposez immédiatement les légumes dans de l'eau glacée. Laissez-les bien égoutter.

Réglages

Utilisations spéciales  | Blanchir

ou

Modes de cuisson | Cuisson à la vapeur 

Température : 100 °C

Temps d'ébouillantage : 1 minute

Stérilisation de conserves

N'utilisez que des aliments frais et en parfait état qui ne présentent aucune trace de pourriture.

Bocaux

Les bocaux et les accessoires de stérilisation doivent être impeccables. Vous pouvez utiliser des bocaux à couvercle à vis (twist-off) ou à couvercle en verre et joint en caoutchouc.

Pour garantir une stérilisation homogène des bocaux, ils doivent tous être de la même taille.

Une fois le bocal rempli, passez un chiffon propre imbibé d'eau chaude sur son rebord puis fermez-le.

Fruits

Triez soigneusement vos fruits, lavez-les vite et bien puis faites-les égoutter. Les fruits rouges s'écrasent très facilement.

Retirez le cas échéant la peau, la queue, le noyau ou les pépins des fruits puis coupez les plus gros fruits en morceaux (ex. : pommes en lamelles).

Piquez les fruits à noyau en plusieurs endroits avec une fourchette ou un cure-dents (prunes, abricots, etc.), faute de quoi ils risquent d'éclater.

Légumes

Lavez, épluchez et coupez les légumes.

Blanchissez les légumes avant la stérilisation pour qu'ils conservent leur couleur (voir chapitre "Fonctions spéciales", section "Blanchir").

Contenance

Remplissez les bocaux sans tasser en vous arrêtant à 3 cm maximum du bord. Si vous tassez trop les fruits, vous détruisez leurs parois cellulaires. Posez un linge sur un plan de travail puis tapez doucement le bocal afin de bien répartir son contenu. Remplissez les bocaux de liquide en immergeant complètement les aliments.

Pour les fruits, vous pouvez utiliser de l'eau sucrée et pour les légumes, de l'eau salée ou vinaigrée.

Viande et charcuterie

Cuisez la viande à point avant la stérilisation. Pour remplir le bocal, utilisez le fond de cuisson que vous pouvez allonger à l'eau, ou le bouillon dans lequel a cuit la viande. Veillez à ce qu'il n'y ait pas de graisse sur le bord du bocal. Remplissez à moitié uniquement les bocaux de charcuterie, car le volume augmente lors de la stérilisation.

Conseils

- Utilisez la chaleur résiduelle : en fin de cuisson, attendez 30 minutes avant de retirer les bocaux.
- Recouvrez ensuite les bocaux d'un linge et laissez-les refroidir pendant 24 heures environ.

Cuire les aliments

- Placez la grille au niveau 1.
- Placez les bocaux sur la grille. Les bocaux ne doivent pas se toucher.

Réglages

Utilisations spéciales  | Faire des conserves

ou

Modes de cuisson  | Cuisson à la vapeur 

Température : cf. tableau

Temps de stérilisation : cf. tableau

Fonctions utiles

Conserves	🌡️ [°C]	🕒* [min]
Fruits rouges		
Groseilles	80	50
Groseilles à maquereau	80	55
Airelles	80	55
Fruits à noyau		
Cerises	85	55
Mirabelles	85	55
Prunes	85	55
Pêches	85	55
Reines-claude	85	55
Fruits à pépins		
Pommes	90	50
Compote de pommes	90	65
Coings	90	65
Légumes		
Haricots	100	120
Fèves	100	120
Cornichons	90	55
Betteraves rouges	100	60
Viande		
Précuite	90	90
Rôtie	90	90

🌡️ Température, 🕒 Temps de stérilisation

* Les temps de cuisson pour la stérilisation s'appliquent pour des bocaux d'1,0 l. Pour des bocaux de 0,5 litre, diminuez le temps de cuisson de 15 minutes et de 20 minutes pour des bocaux de 0,25 litre.

Faire lever la pâte

- Préparez la pâte en suivant les instructions de la recette.
- Déposez le récipient où repose la pâte sur la grille enfournée.

Réglages

Utilisations spéciales  | Faire lever la pâte

Durée : selon les indications de la recette

ou

Modes de cuisson | Cuisson à la vapeur 

Température : 40 °C

Durée : selon les indications de la recette

Stériliser de la vaisselle

Au terme de ce processus de stérilisation, vaisselle et biberons seront aussi stériles que si vous les aviez fait bouillir. Toutefois, vérifiez avant de commencer que toutes les pièces résistent bien à la vapeur et à des températures allant jusqu'à 100 °C en consultant les indications du fabricant.

Démontez les différentes pièces du biberon et ne les remontez pas avant qu'elles soient complètement sèches. Vous évitez ainsi la prolifération de germes.

- Disposez toutes les pièces sur la grille ou dans un récipient de cuisson perforé de sorte qu'elles ne se touchent pas (posez-les à plat ou ouverture orientée vers le bas). La vapeur chaude pourra ainsi circuler librement autour de chaque pièce.

Réglages

Utilisations spéciales  | Stériliser

Durée : 1 minute à 10 heures

ou

Modes de cuisson | Cuisson à la vapeur 

Température : 100 °C

Durée : 15 minutes

Fonctions utiles

Préparation de menu - automatique

Pour la cuisson automatique de menus, vous pouvez assembler jusqu'à 3 aliments différents pour créer un menu, par ex. du poisson avec du riz et des légumes.

Dans ce cas, les aliments sont enfournés les uns après les autres dans l'enceinte pendant la cuisson d'un menu, de sorte que tout soit parfaitement cuit à la même heure.

Le choix des aliments peut s'effectuer dans n'importe quel ordre, car le four vapeur trie automatiquement selon la longueur du temps de cuisson et vous indique à chaque fois quand chaque aliment doit être enfourné.

Les fonctions Arrêt à et Départ à ne sont pas proposées pendant la cuisson d'un menu.

Utiliser l'application spéciale Préparation de menu

■ Sélectionnez Utilisations spéciales  | Préparation de menu.

■ Sélectionnez l'aliment souhaité.

Selon le type d'aliment concerné, il vous est demandé de préciser sa taille, son poids et son degré de cuisson.

■ Sélectionnez les valeurs souhaitées et validez avec OK.

■ Sélectionnez Ajouter des aliments.

■ Sélectionnez l'aliment souhaité et procédez comme pour le premier aliment.

■ Répétez la procédure pour le troisième aliment, si nécessaire.

Après validation de Démarrer préparation menu, vous êtes invité à enfourner les aliments dont le temps de cuisson est le plus long.

■ Si vous faites cuire des aliments qui gouttent ou qui déteignent dans des récipients de cuisson perforés, enfournez-les directement au-dessus du plat en verre. Vous évitez ainsi d'altérer le goût de vos préparations culinaires ou de les tacher.

Une fois la phase de préchauffage terminée, le four vapeur vous indique le moment auquel l'aliment suivant doit être enfourné. Un signal retentit lorsque ce moment arrive.

Cette procédure se répète pour le troisième aliment, le cas échéant.

Vous pouvez également ajouter des aliments non mentionnés à un menu. Pour davantage d'informations, reportez-vous au chapitre "Cuisson vapeur", section "Cuisson d'un menu - mode manuel".

Préparer des serviettes chaudes

- Humidifiez les serviettes et roulez-les bien serré.
- Disposez-les les unes à côté des autres dans un plat perforé.

Réglages

Programmes automatiques  | Utilisations spéciales | Serviettes chaudes

ou

Modes de cuisson | Cuisson à la vapeur 

Température : 70 °C

Temps de cuisson : 2 minutes

Faire fondre de la gélatine

- Faites tremper **la gélatine** pendant 5 minutes dans un saladier rempli d'eau froide. Les feuilles de gélatine doivent être entièrement recouvertes d'eau. Essorez les feuilles de gélatine et versez l'eau hors du saladier. Remettez les feuilles de gélatine essorées dans le saladier.
- Mettez la gélatine **en poudre** dans un saladier et ajoutez la quantité d'eau indiquée sur l'emballage.
- Couvrez le récipient et posez-le sur la grille.

Réglages

Programmes automatiques  | Utilisations spéciales | Faire fondre de la gélatine

ou

Modes de cuisson | Cuisson à la vapeur 

Température : 90 °C

Temps de cuisson : 1 minute

Fonctions utiles

Décristalliser du miel

- Dévissez légèrement le couvercle du pot et placez ce dernier dans un récipient de cuisson perforé.
- Mélangez une fois en cours de processus.

Lors de la liquéfaction (décristallisation) du miel à une température de 60 °C, une attention particulière est portée à l'obtention d'un aliment facile à tartiner.

Réglages

Programmes automatiques  | Utilisations spéciales | Décristalliser du miel

ou

Modes de cuisson | Cuisson à la vapeur 

Température : 60 °C

Durée : 90 minutes (quelle que soit la taille du verre ou la quantité de miel dans le verre)

Faire fondre du chocolat

Dans votre four vapeur, vous pouvez faire fondre toutes sortes de chocolat. En cas d'utilisation de glaçage gras, placez l'emballage non ouvert dans un récipient de cuisson perforé.

- Cassez le chocolat en morceaux.
- Utilisez un plat de cuisson non perforé pour les grandes quantités et une tasse ou un bol pour les petites quantités.
- Couvrez le plat de cuisson ou le récipient avec du film résistant à la vapeur et à des températures allant jusqu'à 100 °C.
- Si vous préparez de grandes quantités, pensez à mélanger une fois en cours de cuisson.

Réglages

Programmes automatiques  | Utilisations spéciales | Faire fondre le chocolat

ou

Modes de cuisson | Cuisson à la vapeur 

Température : 65 °C

Temps de cuisson : 20 minutes

Préparer des yaourts maison

Vous aurez besoin de lait et, pour lancer la fermentation, de yaourt ou de ferment, que l'on trouve par ex. dans les magasins de produits diététiques.

Utilisez exclusivement du yaourt avec cultures vivantes et sans additifs. Les yaourts traités thermiquement ne conviennent pas.

Le yaourt doit être frais (courte durée de stockage).

Du lait UHT non refroidi et du lait frais peuvent être utilisés pour la préparation de yaourt.

Le lait UHT peut être utilisé sans autre préparation. Le lait frais doit, au préalable, être chauffé à 90 °C (sans le faire bouillir) puis refroidi à 35 °C. En cas d'utilisation de lait frais, le yaourt sera quelque peu plus solide qu'avec du lait UHT.

Le yaourt et le lait utilisés doivent avoir la même teneur en matières grasses.

Durant le temps d'attente, les pots en verre ne doivent pas être déplacés ni bousculés.

Une fois préparé, le yaourt doit être immédiatement refroidi au réfrigérateur.

La fermeté, la teneur en matières grasses et les cultures utilisées dans le yaourt de base influent sur la consistance des yaourts fabriqués. Tous les yaourts ne fonctionnent pas aussi bien comme yaourt de base.

Remarque : Si vous utilisez des ferments lactiques, vous pouvez utiliser un mélange lait / crème pour la fabrication de vos yaourts. Mélangez $\frac{3}{4}$ de litre de lait et $\frac{1}{4}$ de litre de crème.

- Mélangez 100 g de yaourt avec 1 litre de lait ou suivez les instructions indiquées sur l'emballage des ferments de yaourt.
- Versez le mélange à base de lait dans des pots en verre puis fermez-les hermétiquement.
- Placez les bocaux fermés dans un récipient de cuisson perforé. Les verres ne doivent pas se toucher.
- Mettez les bocaux au réfrigérateur dès que le temps de repos est écoulé en veillant à ne pas trop les secouer en les déplaçant.

Réglages

Programmes automatiques Auto | Utilisations spéciales | Préparer du yaourt

ou

Modes de cuisson | Cuisson à la vapeur

Température : 40 °C

Durée : 5 heures

Causes d'échec possibles

Manque de fermeté :

Mauvais stockage du yaourt, chaîne du froid rompue, emballage endommagé, température de chauffage du lait insuffisante.

Dépôts de liquide :

Pots déplacés, refroidissement trop lent.

Présence de grumeaux :

Les yaourts ont été trop chauffés, lait de mauvaise qualité, lait et yaourt mal mélangés.

Fonctions utiles

Faire suer le lard

Le lard ne brunit pas.

- Disposez le lard (en dés, allumettes ou tranches) dans un plat non perforé.
- Couvrez le plat de cuisson avec du film résistant à la vapeur et à des températures allant jusqu'à 100 °C.

Réglages

Programmes automatiques Auto | Utilisations spéciales | Faire suer le lard

ou

Modes de cuisson | Cuisson à la vapeur

Température : 100 °C

Temps de cuisson : 4 minutes

Faire suer des oignons

Faire suer les oignons consiste à les faire cuire dans leur propre jus, éventuellement en ajoutant un peu de matière grasse.

- Émincez les oignons et ajoutez un peu de beurre dans un plat de cuisson non perforé.
- Couvrez le plat de cuisson avec du film résistant à la vapeur et à des températures allant jusqu'à 100 °C.

Réglages

Programmes automatiques Auto | Utilisations spéciales | Faire suer les oignons

ou

Modes de cuisson | Cuisson à la vapeur

Température : 100 °C

Temps de cuisson : 4 minutes

Extraction de jus

Votre four vapeur vous permet d'extraire le jus de fruits moelleux, fermes et durs.

Les fruits très mûrs conviennent tout particulièrement à l'extraction des jus, car leur jus est abondant et parfumé.

Préparation

Triez et lavez fruits ou légumes dont vous voulez extraire le jus. Enlevez les parties abîmées.

Retirez les tiges des raisins et des cerises qui contiennent des substances amères, mais ne retirez pas les tiges des baies.

Coupez les grands fruits, comme mes pommes en dés d'environ 2 cm d'épaisseur. Plus le fruit ou le légume est dur, plus il doit être coupé finement.

Conseils

- Pour équilibrer le goût de vos jus, pensez à mélanger les fruits sucrés et les fruits acides.
- La plupart des fruits donneront plus de jus et leur arôme sera encore sublimé si vous ajoutez un peu de sucre, puis les laissez reposer quelques heures. Nous vous conseillons les proportions suivantes : 1 kg de fruits sucrés pour 50 à 100 g de sucre et 1 kg de fruits acides pour 100 à 150 g de sucre.
- Si vous souhaitez conserver le jus des fruits, versez-le encore chaud dans des bouteilles propres puis fermez-les aussitôt.

Extraire du jus

- Posez les fruits ainsi préparés dans un plat de cuisson perforé.
- Pour récupérer le jus, placez en dessous un plat de cuisson non perforé ou le plat récupérateur/le plat en verre (selon le modèle).

Réglages

Modes de cuisson | Cuisson à la vapeur

Température : 100 °C

Durée : 40–70 minutes

Fonctions utiles

Émonder

- Entaillez les tomates, nectarines, etc. en croix à l'emplacement du pédoncule. La peau se pèle ensuite facilement.
- Déposez les aliments dans un plat de cuisson perforé.
- Après avoir retiré les amandes du four, passez-les immédiatement sous l'eau froide, faute de quoi vous aurez beaucoup de mal à les émonder.

Réglages

Modes de cuisson | Cuisson à la vapeur 

Température : 100 °C

Durée : cf. tableau

Aliments	 [min]
Abricots	1
Amandes	1
Nectarines	1
Poivron	4
Pêches	1
Tomates	1

 Durée

Conserver des pommes

Grâce à ce procédé, vous gardez vos pommes non traitées plus longtemps. Elles se conservent 5 à 6 mois si vous les entreposez ensuite dans une pièce bien aérée, froide et sèche. Remarque : ne convient pas aux autres fruits à pépins.

Réglages

Programmes automatiques Auto | Fruits | Pommes | Entier

ou

Modes de cuisson | Cuisson à la vapeur 

Température : 50 °C

Temps de stérilisation : 5 minutes

Préparer un consommé royal

- Mélangez 6 œufs et 375 ml de lait sans faire mousser.
- Assaisonnez le mélange œufs et lait et versez-le dans un plat non perforé préalablement beurré.

Réglages

Modes de cuisson | Cuisson à la vapeur 

Température : 100 °C

Temps de cuisson : 4 minutes

Vous pouvez décongeler, réchauffer et cuire des aliments en mode Cuisson rapide  avec une combinaison de vapeur et de micro-ondes.



Durant la phase de préchauffage, l'enceinte de cuisson chauffe d'abord en mode cuisson vapeur jusqu'à atteindre la température sélectionnée. Dès que cette température est atteinte, la fonction micro-ondes est enclenchée de sorte que le générateur de vapeur et le magnétron sont activés simultanément durant l'ensemble de la phase de cuisson.

Dans le cas de cuisson vapeur pure, le temps de cuisson ne commence à s'écouler que si la température réglée est atteinte.

Le mode de fonctionnement combiné Cuisson rapide  présente l'avantage que les aliments

- ont un temps de cuisson plus court, étant donné qu'ils cuisent plus vite qu'en mode de cuisson vapeur seul,
- ne cuisent pas excessivement et ne se dessèchent pas comme avec le mode micro-ondes seul,
- peuvent être décongelés et réchauffés au cours d'une même cuisson
- et ne doivent pas être mélangés au cours de la cuisson

Décongeler et réchauffer en mode Cuisson rapide

	 [W]	 [min]	 [°C]	Plats de cuisson
Réchauffer un plat complet ^{1, 2}				
Pâtes à la sauce tomate, 400 g (rapport 5 : 3)	300	7-8	90	Assiette creuse
Boulettes de viande à la purée de pommes de terre et chou rouge, 450 g	300	11	85	Assiette creuse
Décongeler et réchauffer ^{1, 2}				
Consommés et potages surgelés, 250 g	300	10-11	95	Saladier
Consommés et potages surgelés, 500 g	300	15-16	90	Saladier

 Puissance des micro-ondes,  temps,  température

¹ N'utilisez **pas** de couverture.

² Placez les aliments sur le plat en verre au niveau 1.

Cuisson rapide

Cuire des pommes de terre en robe des champs (à chair ferme)

- Insérez le plat en verre au niveau 1.
- Disposez les pommes de terre en robe des champs les unes à côté des autres dans un plat perforé.

Réglages



Programmes automatiques  | Légumes | Pommes de terre | Pommes d.t. en chemise | À chair ferme | ... | Cuisson rapide

ou

Modes de cuisson  | Cuisson rapide 

Puissance des micro-ondes/Température : 80 W + 100 °C

Temps de cuisson : cf. tableau

Calibre des pommes de terre	Quantité	 ⁴ ₁	 [min]
petit (40–60 g)	200 g (4 pièces)	2	15
	600 g (12 pièces)	2	18
	1000 g (20 pièces)	2	21
moyen (90–110 g)	200 g (2 pièces)	2	18
	600 g (6 pièces)	2	21
	1000 g (10 pièces)	2	24
gros (140–160 g)	300 g (2 pièces)	2	22
	600 g (4 pièces)	2	25
	900 g (6 pièces)	2	29

⁴₁ niveau,  temps de cuisson

Cuire du riz

Le riz gonfle à la cuisson : Il a besoin de liquide pour cuire. La quantité de liquide nécessaire à la cuisson varie selon le type de riz.

Durant la cuisson, le riz absorbe complètement le liquide de sorte que ses qualités nutritives soient préservées.

Plat de cuisson

Utilisez un récipient de cuisson non perforé.

Préparation

Lavez le riz avant de le cuire. Si vous lavez le riz dans le récipient de cuisson, jetez bien l'eau.

Remarque : La quantité d'eau nécessaire peut être mesurée à l'aide d'une balance ou de la "méthode du gobelet".

Pour la "méthode du gobelet", remplissez un gobelet de la quantité de riz souhaitée puis versez le riz dans le récipient de cuisson. Mesurez ensuite la quantité d'eau nécessaire (voir tableau) à l'aide du gobelet et l'ajoutez au riz.

Veillez à ce que le riz soit bien réparti uniformément dans le récipient de cuisson.

Réglages





Programmes automatiques  | Riz | ... | Cuisson rapide

ou

Modes de cuisson | Cuisson rapide 

Puissance des micro-ondes/Température : cf. tableau

Temps de cuisson : cf. tableau

	Proportions Riz : Liquide	Ajout	 4 1	 [W]	 [min]	 [°C]
Riz basmati	1 : 2	Sel	2	300	9	100
Riz étuvé	1 : 2	Sel	2	150	17	100
Riz au lait	1 : 3	Sucre ¹	2	150	21	100

 4 Niveau,  puissance des micro-ondes,  temps de cuisson,  température

¹ Ajouter après la cuisson.

Décongeler et réchauffer avec des micro-ondes

Pour décongeler et réchauffer des aliments, nous recommandons généralement de régler les puissances de micro-ondes suivantes :

 [W]	Décongeler
80	Aliments très fragiles : beurre, gâteaux à la crème et à la crème pâtissière, fromage
150	Tous les autres aliments
Réchauffer	
450	Aliments pour bébés et enfants
600	Différents aliments, plats préparés surgelés, qui ne doivent pas griller
850	
1000	Boissons

 Puissance des micro-ondes

Le temps nécessaire dépend de la température de départ, de la quantité et de la qualité des aliments. Vous trouverez les durées dans les tableaux sur les pages suivantes.

Décongeler et réchauffer avec des micro-ondes

Décongeler

Si des aliments surgelés sont décongelés en douceur, les vitamines et les nutriments sont largement préservés.

 Risque d'infection par la formation de germes.

Les germes, comme par ex. les salmonelles, peuvent déclencher de graves intoxications alimentaires.

Pour la décongélation du poisson et de la viande (en particulier de la volaille), suivez des règles d'hygiène strictes.

N'utilisez pas le liquide généré par la décongélation.

Cuisinez l'aliment immédiatement après le temps de repos.

Conseils

- Laissez les aliments surgelés décongeler sans emballage sur le plat en verre. Avec d'importantes quantités d'aliments, placez les aliments surgelés dans un plat adapté au micro-ondes et posez-le sur le plat en verre.
- Vous pouvez décongeler et réchauffer simultanément les plats préparés surgelés. Respectez les instructions indiquées sur l'emballage.

Décongeler des produits congelés

Utilisez des récipients compatibles avec les micro-ondes.

- Posez les aliments surgelés sur le plat en verre au niveau 1.
- Le cas échéant, couvrez les aliments surgelés.

- Sélectionnez Utilisations spéciales .
- Sélectionnez Décongeler | Micro-ondes.
- Modifiez éventuellement la puissance proposée et le temps de décongélation.
- Sélectionnez Départ.
- Durant la décongélation : mélangez, retournez ou réorganisez les aliments. Remuez les aliments des bords vers le centre, les bords se réchauffant plus rapidement.

Les temps de repos permettent une diffusion homogène de la température dans les aliments.

- Après la décongélation, laissez reposer les aliments quelques minutes à température ambiante pour permettre la diffusion homogène de la température dans les aliments.

Autres possibilités de réglage

Modes de cuisson | Micro-ondes 
Puissance des micro-ondes : cf. tableau
Temps de décongélation : cf. tableau
Temps de repos : cf. tableau

Remarques à propos du tableau



Respectez les puissances des micro-ondes, les durées et les temps de repos indiqués. Dans ce cadre, la qualité, la quantité et la température de départ des aliments sont prises en compte.

Choisir des durées



- Choisissez généralement la durée moyenne.

Décongeler et réchauffer avec des micro-ondes

Décongeler en mode micro-ondes

Aliments surgelés	Quantité	 [W]	 [min]	 [min]	Mélanger/ Retourner/ Réorganiser	Cou- vercle
Produits laitiers						
Crème	250 ml	80	14	10–15	toutes les 5 minutes	oui
Beurre	250 g	80	12–14	5–10	Après la moitié du temps	oui
Tranches de fromage	250 g	80	6–7	10–15 ; étaler les tranches de fromage en éventail	après 3 minutes	non
Lait	500 ml	150	22–23	5–10	2 fois toutes les 7 minutes	oui
Gâteau/Pâtisserie						
Quatre-quarts (1 pièce)	100 g	150	1–2	5–10	–	oui
Quatre-quarts (1 pièce)	300 g	150	3–4	10–15	Après la moitié du temps	oui
Gâteau aux fruits (3 pièces)	3 x 100 g	150	9–10	10–15	après 5 minutes	oui
Gâteau au beurre (3 pièces)	3 x 100 g	150	5–6	10–15	Après la moitié du temps	oui
Tarte à la crème/ Gâteau à la crème (1 pièce)	100 g	80	3–4	10–15	–	oui
Tarte à la crème/ Gâteau à la crème (3 pièces)	3 x 100 g	80	5,5–6,5	10–15	Après la moitié du temps	oui
Petits pains (4 pièces)	4 x environ 50 g	150	4–5	5–10	Après la moitié du temps	non
Fruits						
Fraises, framboises	150 g	80	11–12	5–10	Après la moitié du temps	oui

Décongeler et réchauffer avec des micro-ondes

Aliments surgelés	Quantité	 [W]	 [min]	 [min]	Mélanger/ Retourner/ Réorganiser	Cou- vercle
Groseilles	250 g	80	13–14	5–10	Après la moi- tié du temps	oui
Prunes	500 g	150	13–15	5–10	Après la moi- tié du temps	oui
Viande						
Bœuf haché	500 g	150 + 80	8–9 + 17–19	10–15	2 fois toutes les 10 minutes	non
Poulet	1000 g	150	25–28	10–15	toutes les 10 minutes	non
Légumes						
Petits pois	250 g	150	9–10	5–10	Après la moi- tié du temps	oui
Asperges	250 g	150	11–12	5–10	après 5 minutes	oui
Haricots	500 g	150	16–17	5–10	2 fois toutes les 5 minutes	oui
Chou rouge (en portions)	500 g	150	18–19	5–10	2 fois toutes les 5 minutes	oui
Épinards (en portions)	300 g	150	14–15	10–15	2 fois toutes les 5 minutes	oui

 Puissance des micro-ondes,  temps de décongélation,  temps de repos

Décongeler et réchauffer avec des micro-ondes

Réchauffer

Respectez impérativement le chapitre “Consignes de sécurité et mises en garde”, section “Utilisation conforme”.

 Risque de blessures dues aux aliments chauds.

Si vous réchauffez trop des aliments pour bébés ou pour enfants, ils pourraient se brûler.

Réchauffez les aliments pour bébés et enfants de 60 à 70 secondes à 450 Watts.

Après les avoir fait réchauffer, remuez ou agitez bien les aliments, en particulier les aliments pour bébés et enfants, puis goûtez-les pour prévenir tout risque de brûlures de votre bébé.

 Risque de blessures dû à la surpression dans les récipients ou bouteilles fermés.

Le réchauffage génère une certaine pression à l'intérieur des récipients ou des bouteilles fermés, susceptible de provoquer des explosions.

Ne réchauffez jamais des aliments ou des liquides dans des récipients ou bouteilles fermés. Ouvrez les récipients au préalable et retirez le bouchon et la tétine des biberons.

Risque de blessure dû aux liquides brûlants.

En faisant bouillir, en particulier en réchauffant des liquides en mode Micro-ondes , la température d'ébullition peut être atteinte sans que les bulles de vapeur typiques aient eu le temps de se former. Le liquide ne bout pas régulièrement.

Ce retard d'ébullition peut provoquer des surchauffes explosives avec risques de brûlures au contact des liquides chauds en retirant le récipient. Si les conditions sont défavorables, la pression peut être tellement forte que la porte s'ouvre automatiquement.

Mélangez le liquide avant le réchauffage ou la cuisson.

Attendez au moins 20 secondes après l'avoir réchauffé, avant de sortir le récipient de l'enceinte du four. Vous pouvez en plus placer dans le récipient, lorsqu'il chauffe, une baguette en verre ou tout autre objet similaire, si disponible.

Décongeler et réchauffer avec des micro-ondes

Conseils

- Utilisez toujours une cloche, sauf pour réchauffer des boissons et de la viande rôtie avec de la chapelure.
- Attention : les aliments dont la température de départ est de 5 °C environ (température du réfrigérateur) nécessitent plus de temps pour réchauffer que les aliments à température ambiante.
- Si vous doutez que les aliments soient suffisamment chauds, prolongez un peu le temps de réchauffage.
- Vous pouvez décongeler et réchauffer simultanément les plats préparés surgelés. Respectez les instructions indiquées sur l'emballage.

Réchauffer des aliments

Utilisez des récipients compatibles avec les micro-ondes.

- Placez les aliments à réchauffer sur le plat en verre au niveau 1.
- Le cas échéant, couvrez les aliments.
- Sélectionnez Utilisations spéciales .
- Sélectionnez Réchauffer | Micro-ondes.
- Modifiez éventuellement la puissance proposée et la durée.
- Sélectionnez Départ.
- Durant le réchauffage : mélangez, retournez ou réorganisez les aliments. Remuez les aliments des bords vers le centre, les bords se réchauffant plus rapidement.

 Risque de brûlure dû aux surfaces brûlantes.

En fonctionnement, le four vapeur devient chaud. Vous pouvez vous brûler au contact de l'enceinte de cuisson, des grilles supports et des accessoires. Des gouttes d'eau peuvent se former sous la vaisselle. Mettez des maniques si vous intervenez dans l'enceinte de cuisson chaude et pour ressortir le récipient.

Les temps de repos permettent une diffusion homogène de la température dans les aliments.

- Après le réchauffage, laissez les aliments reposer quelques minutes à température ambiante pour permettre la diffusion homogène de la température dans les aliments.

Autres possibilités de réglage

Modes de cuisson | Micro-ondes 
Puissance des micro-ondes : cf. tableau
Durée : cf. tableau
Temps de repos : cf. tableau

Remarques à propos du tableau



Respectez les puissances des micro-ondes, les durées et les temps de repos indiqués. Dans ce cadre, la qualité, la quantité et la température de départ des aliments sont prises en compte.

Choisir des durées



- Choisissez généralement la durée moyenne.

Décongeler et réchauffer avec des micro-ondes

Réchauffer en mode micro-ondes

Aliments	Quantité	 [W]	 [min:s]	 [min]	Mélanger/ Retourner/ Réorganiser	Cache
Boissons¹						
Café, température de consommation 60–65 °C	1 tasse (200 ml)	1.000	1:10–1:20	–	Avant le réchauffage	non
Lait, température de consommation 60–65 °C	1 gobelet/pot (200 ml)	1.000	1:20–1:30	–	Avant le réchauffage	non
Faire bouillir de l'eau	1 tasse (125 ml)	1.000	1:40–1:50	–	Avant le réchauffage	non
Biberon (lait)	Environ 200 ml	450	1:30–1:40	1	Avant de consommer	non
Vin chaud, grog, température de consommation 60–65 °C	1 gobelet/pot (200 ml)	1.000	1:00–1:10	–	Avant le réchauffage	non
Aliments²						
Aliments pour enfants (température ambiante)	1 pot (190 g)	450	1:00–1:10	1	Avant de consommer	non
Côtelette, grillée	200 g	600	4:20–4:50	1	Après la moitié du temps	non
Filet de poisson, grillé	200 g	600	3:50–4:20	1	Après la moitié du temps	non
Rôtis en sauce	200 g	600	4:50–5:20	1	Après la moitié du temps	oui
Garnitures	250 g	600	3:40–4:10	1	Après la moitié du temps	oui
Légumes	250 g	600	3:50–4:20	1	Après la moitié du temps et avant de consommer	oui
Sauce pour rôti	250 g	600	4:10–4:40	1	Après la moitié du temps et avant de consommer	oui

Décongeler et réchauffer avec des micro-ondes

Aliments	Quantité	 [W]	 [min:s]	 [min]	Mélanger/ Retourner/ Réorganiser	Cache
Soupe/potée	250 g	600	4:00–4:30	1	Après la moitié du temps et avant de consommer	oui
	500 g	600	7:00–7:30	1	Après la moitié du temps et avant de consommer	oui

 Puissance des micro-ondes,  durée,  temps de repos

- 1 Évitez un retard d'ébullition en mélangeant le liquide avant de le réchauffer. Attendez au moins 20 secondes après l'avoir réchauffé, avant de sortir le récipient de l'enceinte de cuisson. Vous pouvez en plus placer dans le récipient, lorsqu'il chauffe, une baguette en verre ou tout autre objet similaire, si disponible.
- 2 Ces durées sont valables pour une température de départ des aliments d'environ 5 °C. Avec des aliments qui ne sont pas stockés au réfrigérateur habituellement, une température ambiante de 20 °C environ est prise comme point de départ. Réchauffez les aliments (à l'exception des aliments pour bébés et les sauces délicates) à une température de 70 à 75 °C.

Programmes automatiques

Les nombreux programmes automatiques vous permettent d'obtenir les meilleurs résultats de cuisson de façon confortable et sûre.

Catégories

Les programmes automatiques  sont triés par catégories pour une meilleure vue d'ensemble. Il vous suffit de sélectionner le programme correspondant aux plats que vous voulez préparer et de suivre les instructions à l'écran.

Utiliser des programmes automatiques

■ Sélectionnez Programmes automatiques .

La liste de sélection s'affiche.

■ Sélectionnez la catégorie souhaitée (par ex. Poisson).

Les programmes automatiques disponibles dans la catégorie souhaitée s'affichent.

■ Sélectionnez le programme automatique souhaité.

■ Suivez les instructions qui s'affichent à l'écran.

Remarque : À l'aide de la  Info, vous pouvez consulter, par exemple, des informations sur l'enfournement des aliments en fonction du processus de cuisson.

Consignes d'utilisation

- Après la cuisson, laissez refroidir l'enceinte de cuisson à la température ambiante avant de démarrer un programme automatique.
- Les indications de poids correspondent au poids par pièce. Vous pouvez cuire simultanément 1 filet de saumon de 250 g ou 10 filets de saumon de 250 g.
- Le degré de cuisson est représenté par une barre composée de 7 segments. Vous réglez le degré de cuisson souhaité en effleurant le segment correspondant.
- Dans la catégorie Riz, vous pouvez également choisir Général dans les programmes riz long et riz rond. Utilisez ce programme automatique lorsque vous souhaitez préparer du riz long ou rond, qui n'est pas disponible comme programme automatique personnalisé.
- Avec certains programmes automatiques, il est possible de modifier l'heure de début ou de fin via Départ à ou Arrêt à.
- L'option de menu Afficher phases cuisson énumère les différentes étapes de cuisson du programme automatique. Avec certains programmes automatiques, vous disposez également de l'option de menu Afficher actions. Vous pouvez sélectionner les actions requises, par ex. pour enfourner la préparation ou ajouter des ingrédients, via cette option de menu. Durant la cuisson, vous pouvez afficher les actions via .

- Si vous glissez des aliments dans l'enceinte chaude, soyez prudent lorsque vous ouvrez la porte. De la vapeur brûlante peut s'échapper. Reculez d'un pas et attendez que toute la vapeur se soit dissipée. Attention à ne pas entrer en contact avec de la vapeur brûlante ou avec les parois chaudes de l'enceinte. Risque de brûlures !
- Si le résultat de cuisson ne correspond pas à vos attentes au terme d'un programme automatique, sélectionnez Prolong. cuiss..
- Vous pouvez également enregistrer les programmes automatiques en tant que Programmes individuels.

Recherche

(selon la langue)

Sous Programmes automatiques, vous pouvez rechercher les noms des catégories et des programmes automatiques.

Il s'agit dans ce cadre d'une recherche de texte complet, qui permet également de rechercher des parties de mots.

Vous vous trouvez dans le menu principal.

- Sélectionnez Programmes automatiques **Auto**.

La liste de sélection des catégories apparaît.

- Sélectionnez Recherche.
- Avec le clavier, entrez le texte que vous voulez rechercher, par ex. "Saumon".

Le nombre d'occurrences apparaît dans la ligne de bas de page.

Si aucune correspondance ou plus de 40 occurrences ont été trouvées, le champ résultats est désactivé et vous devez modifier le texte de recherche.

- Sélectionnez XX résultats.

Les catégories et les programmes automatiques trouvés s'affichent.

- Choisissez le programme automatique souhaité ou la catégorie, puis le programme automatique souhaité.

Le programme automatique démarre.

- Suivez les instructions qui s'affichent à l'écran.

Vous pouvez enregistrer dans MyMiele  les applications fréquemment utilisées.

Avec des programmes automatiques notamment, inutile désormais de valider chaque niveau du menu avant de démarrer un programme.

Remarque : Vous pouvez aussi définir des options de menus enregistrées dans MyMiele comme écran d'accueil (voir chapitre "Réglages", section "Écran d'accueil").



Ajouter des entrées

Vous pouvez ajouter jusqu'à 20 entrées.

■ Sélectionnez MyMiele .

■ Sélectionnez Ajouter l'entrée.

Vous pouvez choisir des sous-rubriques parmi la liste qui suit :

- Modes de cuisson
- Programmes automatiques Auto
- Utilisations spéciales 
- Programmes individuels 
- Entretien 

■ Validez en appuyant sur *OK*.

La sous-rubrique de votre choix et le symbole qui lui correspond apparaissent dans la liste.

■ Procédez de même avec les autres entrées. Seules les sous-rubriques non sélectionnées continuent de s'afficher.

Supprimer des entrées

■ Sélectionnez MyMiele .

■ Effleurez l'entrée que vous souhaitez supprimer jusqu'à ce que le menu contextuel s'affiche.

■ Sélectionnez Supprimer.

L'entrée est supprimée de la liste.

Déplacer les entrées

■ Sélectionnez MyMiele .

■ Effleurez l'entrée que vous souhaitez déplacer jusqu'à ce que le menu contextuel s'affiche.

■ Sélectionnez Déplacer.

Un cadre orange s'affiche autour de l'entrée.

■ Déplacez l'entrée.

L'entrée se trouve en position souhaitée.

Vous pouvez créer et sauvegarder jusqu'à 20 programmes personnalisés.

- Vous pouvez combiner jusqu'à 9 étapes de cuisson pour décrire précisément le déroulement de vos recettes préférées ou des recettes les plus fréquentes. À chaque étape de cuisson, définissez des réglages tels que le mode de fonctionnement, la température et le temps de cuisson.
- Vous pouvez entrer le nom du programme correspondant à votre recette.

La prochaine fois que vous sélectionnez et démarrerez ce programme, il expire automatiquement.

Autres possibilités de création de programmes personnalisés :

- Une fois le programme terminé, enregistrez un programme automatique ou une application spéciale en tant que programme personnalisé.
- Une fois le programme terminé, enregistrez un processus de cuisson avec le temps de cuisson réglé.

Puis entrez un nom de programme.

Créer des programmes personnalisés

- Sélectionnez Programmes individuels .
- Sélectionnez Créer program..

Vous pouvez maintenant définir les réglages de la première étape de cuisson.

Suivez les instructions affichées sur l'écran :

- Sélectionnez et validez les réglages souhaités.

Tous les réglages de la première phase de cuisson sont définis.

Vous pouvez ajouter d'autres étapes de cuisson, par exemple si un second mode doit succéder au premier.

- Si d'autres étapes de cuisson sont nécessaires, sélectionnez Ajouter puis procédez comme pour la première étape.

Si vous souhaitez contrôler ou modifier ultérieurement les réglages, effleurez l'étape de cuisson correspondante.

- Dès que vous avez défini toutes les phases nécessaires, sélectionnez Enregistrer.
- Saisissez les noms des programmes à l'aide du clavier.

Le symbole] permet d'ajouter un saut de ligne pour les noms de programmes plus longs.

- Si vous avez saisi le nom de programme, sélectionnez Enregistrer.

Programmes individuels

L'écran affiche la confirmation que le nom du programme a été enregistré.

- Validez en appuyant sur **OK**.

Vous pouvez démarrer le programme enregistré tout de suite ou plus tard, ou modifier les phases de cuisson.

Démarrer des programmes personnalisés

- Placez les aliments à cuire dans l'enceinte de cuisson.

- Sélectionnez Programmes individuels .

- Sélectionnez le programme souhaité.

Les options de menu suivantes s'affichent selon les réglages du programme :

- Démarrer tout de suite
Le programme démarre immédiatement. Le chauffage de l'enceinte de cuisson s'enclenche immédiatement.
- Arrêt à
Vous déterminez le moment auquel le programme doit s'achever. Le chauffage de l'enceinte de cuisson s'arrête automatiquement à ce moment-là.
- Départ à
Vous déterminez le moment auquel le programme doit démarrer. Le chauffage de l'enceinte de cuisson se met en marche automatiquement à ce moment-là.
- Afficher phases cuisson
Un récapitulatif de vos réglages s'affiche.

- Sélectionnez l'option souhaitée.

Le programme démarre immédiatement ou à l'heure programmée.

- Lorsque le programme est terminé, effleurez **Fermer**.

Modifier les phases de cuisson

Vous ne pouvez pas modifier les étapes de cuisson des programmes automatiques que vous avez enregistrés sous un nom personnalisé.

- Sélectionnez Programmes individuels .

- Effleurez le programme que vous souhaitez modifier jusqu'à ce que le menu contextuel s'affiche.

- Sélectionnez **Modifier**.

- Sélectionnez l'étape de cuisson que vous souhaitez modifier ou **Ajouter** pour rajouter une étape.

- Sélectionnez et validez les réglages souhaités.

- Si vous souhaitez démarrer le programme modifié sans le modifier, sélectionnez **Démarrer**.

- Après avoir modifié tous les réglages, sélectionnez **Enregistrer**.

L'écran affiche la confirmation que le nom du programme a été enregistré.

- Validez en appuyant sur **OK**.

Le programme enregistré est modifié et vous pouvez le démarrer immédiatement ou ultérieurement.

Renommer les programmes personnalisés

- Sélectionnez Programmes individuels .
- Effleurez le programme que vous souhaitez modifier jusqu'à ce que le menu contextuel s'affiche.
- Sélectionnez Renommer.
- Modifier les noms des programmes à l'aide du clavier.

Le caractère] permet d'insérer un retour à la ligne pour les noms de programme plus longs.

- Une fois le nom de programme modifié, sélectionnez Enregistrer.

L'écran affiche la confirmation que le nom du programme a été enregistré.

- Validez en appuyant sur OK.

Le nom du programme est changé.

Supprimer les programmes personnalisés

- Sélectionnez Programmes individuels .
- Effleurez le programme que vous souhaitez supprimer jusqu'à ce que le menu contextuel s'affiche.
- Sélectionnez Supprimer.
- Validez la demande avec Oui.

Le programme est supprimé.

Vous pouvez supprimer tous les programmes personnalisés simultanément dans Réglages | Réglages usine | Programmes individuels.

Déplacer des programmes personnalisés

- Sélectionnez Programmes individuels .
- Effleurez le programme que vous souhaitez déplacer jusqu'à ce que le menu contextuel s'affiche.
- Sélectionnez Déplacer.



Un cadre orange s'affiche autour de l'entrée.

- Déplacez le programme.

Le programme est dans la position souhaitée.

Données destinées aux instituts de contrôle



Plats test selon EN 60350-1 (mode de cuisson vapeur)

Plat test	Récipient de cuisson	Quantité [g]	 ¹	 ² [°C]	 [min]
Rajout de vapeur					
Brocolis (8.1)	1x DGGL 1/2-40L	300	au choix	100	3
Répartition de vapeur					
Brocolis (8.2)	2x DGGL 1/2-40L	max.	au choix ³	100	3
Capacité de l'appareil					
Petits pois (8.3)	4x DGGL 1/2-40L	875 respectivement	2, 4 ⁴	100	5

¹ niveau(x), ² température,  temps de cuisson

- 1 Insérez le plat récupérateur ou le plat en verre (selon le modèle) au niveau 1.
- 2 Enfourez le plat test dans l'enceinte de cuisson froide (avant que la phase de préchauffage ne commence).
- 3 Introduisez 2x DGGL 1/2-40L l'un derrière l'autre sur le niveau.
- 4 Introduisez respectivement 2x DGGL 1/2-40L l'un derrière l'autre sur les gradins.
- 5 Le test est terminé lorsque la température au niveau du point le plus froid est de 85 °C.

Cuisson menu Plats test ¹ (mode de cuisson vapeur)





Plat test	Récipient de cuisson	Quantité [g]	 ²	 [°C]	Hauteur [cm]	 [min]
Pommes de terre à chair ferme, coupées en quatre ³	1/2 DGGL 40 L	800	4	100	–	17
Filet de saumon, surgelé, non décongelé	1/2 DGGL 40 L	4 x 150	2	100	< 2,5 ≥ 2,5 ≤ 3,2 > 3,2	9 10 11
Sommités de brocolis	1/2 DGGL 40 L	600	3	100	–	4

¹ Niveau, ² Température,  Temps de cuisson

- 1 Marche à suivre, cf. chapitre “Cuisson vapeur”, section “Cuisson menu – Manuelle”.
- 2 Insérez le plat en verre au niveau 1.
- 3 Enfourez le 1er plat test (pommes de terre) dans l'enceinte de cuisson froide (avant que la phase de préchauffage ne commence).

Données destinées aux instituts de contrôle

Plats tests selon la norme EN 60705 (mode Cuisson rapide ¹⁾)





Plat test	 ²	 [W]	 ³ [°C]	 [min]	 ⁴ [min]	Remarque
Crème aux œufs, 1000 g (12.3.1)	1	150	80	19–20	120	Vaisselle : voir description 12.3.1.2 et annexe B, dimensions au niveau du bord supérieur 250 x 250 mm, cuire à découvert
Quatre-quarts, 475 g (12.3.2)	1	300	85	7	5	Vaisselle : voir description 12.3.2.2 et annexe B, diamètre extérieur au niveau du bord supérieur 220 mm, cuire à découvert



⁴ Niveau,  puissance des micro-ondes, ³ température,  temps de décongélation ou de cuisson,  temps de repos

- 1 Mode combiné avec cuisson vapeur et micro-ondes.
- 2 Utilisez le plat en verre comme surface de pose.
- 3 Enfournez le plat test dans l'enceinte de cuisson froide (avant que la phase de préchauffage ne commence).
- 4 Laissez le plat test reposer à température ambiante. Pendant ce temps, la température se répartit de manière uniforme dans les aliments.

Données destinées aux instituts de contrôle

Plats tests selon EN 60705 (mode de cuisson micro-ondes)

Plat test	 ¹	 [W]	 [min]	 ² [min]	Remarque
Crème aux œufs, 1.000 g (12.3.1)	1	450	19–20	120	Vaisselle : voir description 12.3.1.2 et annexe B, dimensions au niveau du bord supérieur 250 x 250 mm, cuire à découvert
Quatre-quarts, 475 g (12.3.2)	1	450 + 300	4 + 10–10:30	5	Vaisselle : voir description 12.3.2.2 et annexe B, diamètre extérieur au niveau du bord supérieur 220 mm, cuire à découvert
Viande hachée, 900 g (12.3.3)	1	600 + 450	8 + 18–19	5	Vaisselle : voir description 12.3.3.2 et annexe B, dimensions au niveau du bord supérieur 250 x 124 mm, cuire à découvert, poser la vaisselle en diagonale dans l'enceinte de cuisson
Décongeler de la viande (bœuf haché), 500 g (13.3)	1	150 + 80	8–9 + 17–19	10	Vaisselle : voir description 13.3.2 et annexe B, décongeler à découvert, retourner à la moitié du temps
Framboises, 250 g (A.3.2)	1	80	12–13	3	Récipient : voir description A.3.2.2, décongélation à découvert

¹ Niveau,  puissance des micro-ondes,  temps de décongélation ou de cuisson, ² temps de repos

- 1 Utilisez le plat en verre comme surface de pose.
- 2 Laissez le plat test reposer à température ambiante. Pendant ce temps, la température se répartit de manière uniforme dans les aliments.

 Risque de blessure dû aux surfaces brûlantes.

En fonctionnement, le four vapeur devient chaud. Vous pouvez vous brûler au contact de l'enceinte de cuisson, des grilles supports et des accessoires.

Attendez que l'enceinte de cuisson, les grilles supports et les accessoires aient refroidi avant de nettoyer.

 Risque de blessure par électrocution.

La vapeur d'un nettoyeur vapeur pourrait se déposer sur les éléments conducteurs d'électricité et provoquer un court-circuit.

N'utilisez jamais de nettoyeur vapeur pour le nettoyage.

Toutes les surfaces peuvent subir des altérations de couleur ou d'aspect si vous utilisez des produits de nettoyage non appropriés.

Toutes les surfaces sont sensibles aux rayures. Les surfaces en verre peuvent même se fissurer.

Utilisez exclusivement des produits de nettoyage ménagers.

Éliminez immédiatement les résidus de détergent.

N'utilisez pas de détergents et de produits de rinçage contenant des hydrocarbures aliphatiques. Ils pourraient faire gonfler les joints.

Des dépôts incrustés risquent d'endommager le four vapeur.

Nettoyez l'enceinte de cuisson, le côté intérieur de la porte et le joint de porte dès qu'ils ont refroidi. Si vous attendez trop longtemps, le nettoyage sera plus difficile et impossible dans les cas extrêmes.

Si le four vapeur est défectueux, des micro-ondes peuvent s'échapper lorsque le four est en marche et mettre ainsi l'utilisateur en danger. Vérifiez que la porte et le joint de porte ne présentent aucun dommage. N'utilisez aucun mode de cuisson avec micro-ondes jusqu'à la réparation par un technicien du S.A.V.

- Nettoyez et séchez le four à vapeur et les accessoires après chaque utilisation.
- L'enceinte de cuisson doit être complètement sèche quand vous refermez la porte du four à vapeur.

Remarque : Si vous prévoyez de ne pas utiliser le four à vapeur pendant un certain temps, nettoyez-le bien pour éviter la formation de mauvaises odeurs puis laissez la porte de l'appareil entrouverte. Ensuite, laissez la porte de l'appareil ouverte.

Nettoyage et entretien

Détergents à ne pas utiliser

Pour éviter d'endommager les surfaces en les nettoyant, n'utilisez pas :

- de détergents contenant de la soude, de l'ammoniaque, de l'acide ou du chlore
- de détergent détartrant
- de produits abrasifs (par ex. poudres et laits à récurer, pierres de nettoyage)
- de détergents contenant des solvants
- de détergents pour inox
- de détergents pour lave-vaisselle
- de produits à vitres,
- de détergents pour plans de cuisson en vitrocéramique
- d'éponges avec tampon abrasif ou de brosses (par ex. éponges à récurer, éponges usagées contenant encore des résidus de détergent abrasif)
- de gomme de nettoyage,
- de grattoirs métalliques acérés
- de paille de fer
- de spirales à récurer en inox
- évitez également de frotter excessivement à un seul endroit avec des détergents abrasifs
- des produits nettoyants et sprays pour four.

Nettoyer la façade

- Nettoyez la façade avec un carré éponge propre, du liquide vaisselle pour lavage à la main et de l'eau tiède.
- Séchez ensuite la façade avec un chiffon doux.

Remarque : Vous pouvez également utiliser un chiffon propre et humide en microfibres, sans détergent.

Nettoyer l'enceinte de cuisson

Nettoyez et séchez l'enceinte de cuisson, le joint de porte, la rigole de récupération et la face intérieure de la porte après chaque utilisation.

- Enlevez :
 - l'eau condensée avec une éponge ou un chiffon doux,
 - les taches de graisse peu incrustées avec un chiffon doux et propre, du liquide vaisselle et de l'eau chaude.
- Après le nettoyage, éliminez les résidus de détergent à l'eau claire.
- Séchez ensuite les surfaces nettoyées à l'aide d'un chiffon.

Nettoyer l'ouverture de porte automatique

Veillez à ce que le dispositif d'ouverture de porte ne colle pas en raison de résidus alimentaires.

- Essayez les salissures au niveau de l'ouverture de porte **immédiatement** avec une lavette éponge propre, du liquide vaisselle et de l'eau chaude.
- Après le nettoyage, éliminez les résidus de détergent à l'eau claire.

Nettoyer le réservoir d'eau

- Retirez le réservoir d'eau après chaque cuisson à la vapeur.
- Ôtez la protection anti-débordement.
- Videz le réservoir d'eau.
- Rincez le réservoir d'eau à la main et séchez-le ensuite afin d'éviter les dépôts de calcaire.
- Repositionnez la protection anti-débordement sur le réservoir d'eau. Assurez-vous que la protection anti-débordement s'enclenche correctement.

Nettoyer les accessoires

Tous les accessoires vont au lave-vaisselle.

Nettoyer le plat en verre, la grille et le plat de cuisson

- Rincez et séchez le plat en verre, la grille et le plat de cuisson après chaque utilisation.
- Enlevez aussi aisément les taches bleuâtres sur vos plats de cuisson avec du vinaigre puis rincez à l'eau claire.

Nettoyage et entretien

Nettoyer les grilles de support

Les grilles supports vont au lave-vaisselle.

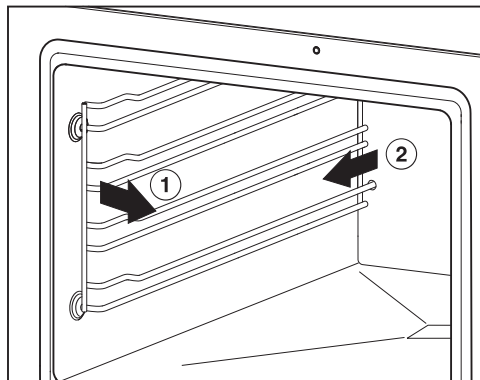

- Tirez les grilles de support vers l'avant hors de la fixation (1.) et retirez-les (2.).
- Nettoyez les grilles supports au lave-vaisselle ou avec une lavette en éponge propre, du liquide vaisselle et de l'eau chaude.

Le **montage** est effectué dans l'ordre inverse.

- Remontez les grilles de support avec précaution.

Si les grilles supports ne sont pas correctement installées, la sécurité anti-basculement et anti-extraction n'est pas assurée.

Les grilles supports reposent dans des fourreaux en plastique. Vérifiez que les fourreaux ne présentent aucun dommage.

Si les fourreaux sont endommagés, n'utilisez aucun mode de cuisson avec micro-ondes jusqu'à leur remplacement.

Entretien

Les fonctions Arrêt à et Départ à ne sont pas disponibles dans les programmes d'entretien.

Détartrer le four vapeur

Pour détartrer, nous vous recommandons d'utiliser les pastilles de détartrage Miele (cf. "Accessoires en option"). Elles ont spécialement été développées pour les produits Miele, dans le but d'optimiser la procédure de détartrage. Les autres produits de détartrage qui, en plus de l'acide citrique, contiennent également d'autres acides et/ou ne sont pas exempts d'autres ingrédients indésirables, comme par ex. des chlorures, pourraient endommager le produit. En outre, l'effet requis ne pourrait pas être garanti si la concentration de la solution de détartrage n'est pas respectée.

La solution de détartrage contient de l'acide.

Les éléments métalliques peuvent être tâchés s'ils sont éclaboussés avec la solution de détartrage.

Essuyez immédiatement la solution de détartrage.

Le four vapeur doit être détartré après une certaine durée de fonctionnement. Lorsque le moment du détartrage est atteint, le nombre de procédures de cuisson restantes est indiqué à l'écran. Seules les cuissons avec vapeur sont comptabilisées. Le four vapeur est bloqué à l'issue de la dernière opération de cuisson vapeur restante.

Nous vous recommandons de détartrer le four à vapeur avant qu'il soit verrouillé.

Pendant le programme de détartrage, il vous sera demandé de vider et de rincer le réservoir à eau.

- Allumez le four vapeur, puis sélectionnez Entretien  | Détartrer.

Le message *Veuillez patienter s.v.p. s'affiche à l'écran. Le processus de détartrage se prépare. Cela peut durer quelques minutes. Dès que cette phase de préparation est terminée, un message vous demande de mettre du détartrant dans le réservoir d'eau.*

- Remplissez le réservoir avec de l'eau tiède jusqu'au repère  puis ajoutez 2 pastilles de produit détartrant Miele.
- Patientez jusqu'à la dissolution complète des pastilles.
- Introduisez le réservoir d'eau dans son logement.
- Validez en appuyant sur *OK*.

Le temps restant s'affiche. Le détartrage commence.

N'arrêtez surtout pas le four vapeur avant la fin du détartrage, faute de quoi vous devriez tout recommencer depuis le début.

Pendant le programme de détartrage, il vous sera demandé de rincer puis de repositionner le réservoir d'eau vide.

- Suivez les instructions affichées à l'écran.

Une fois le temps restant écoulé, Terminé apparaît et un signal retentit.

- Éteignez le four vapeur.
- Retirez le réservoir d'eau et ôtez la protection anti-débordement.
- Videz et séchez le réservoir d'eau.
- Laissez l'enceinte de cuisson refroidir.
- Séchez l'enceinte de cuisson.
- L'enceinte de cuisson doit être complètement sèche quand vous refermez la porte du four vapeur.

Trempage

Ce programme d'entretien permet de ramollir les saletés tenaces.

- Laissez l'enceinte de cuisson refroidir.
- Sortez tous les accessoires de l'enceinte de cuisson.
- Éliminez le plus gros des salissures avec un chiffon.
- Sélectionnez Entretien  | Trempage.

La procédure de ramollissement dure env. 10 minutes.

Que faire si ...

Vous pouvez régler la plupart des défauts ou anomalies courants par vous-même. Dans bon nombre de cas, vous économiserez ainsi du temps et de l'argent car vous n'aurez pas besoin de faire appel au SAV.

Sur www.miele.com/service, vous trouverez des informations sur l'aide au dépannage.

Les tableaux suivants vous aideront à déceler la cause d'un défaut ou d'une anomalie et à y remédier.

Messages sur les afficheurs/l'écran

Problème	Cause et solution
F44	Une anomalie technique est survenue. <ul style="list-style-type: none">■ Éteignez le four vapeur puis réenclenchez-le au bout de quelques minutes.■ Si le message d'erreur apparaît toujours, contactez le service après-vente.
Sur l'écran, un message ne figurant pas dans le tableau s'affiche.	Une erreur s'est produite au niveau du système électronique. <ul style="list-style-type: none">■ Mettez le four à vapeur hors tension pendant environ 1 minute.■ Si le problème persiste alors que vous avez rétabli l'alimentation, contactez le SAV.

Comportement inattendu

Problème	Cause et solution
<p>L'enceinte ne chauffe pas.</p>	<p>Le mode expo est activé. Le four vapeur peut, certes, être utilisé mais le chauffage de l'enceinte ne fonctionne pas.</p> <ul style="list-style-type: none"> ■ Désactivez le mode expo (cf. chapitre "Réglages", section "Revendeurs"). <p>L'enceinte s'est réchauffée grâce au fonctionnement d'un tiroir situé en dessous.</p> <ul style="list-style-type: none"> ■ Ouvrez la porte et laissez refroidir l'enceinte.
<p>Après un déménagement, le four vapeur ne passe plus de la phase de chauffage à la phase de cuisson.</p>	<p>La température d'ébullition de l'eau a changé car la différence d'altitude entre votre ancien et votre nouveau logement est supérieure à 300 mètres.</p> <ul style="list-style-type: none"> ■ Pour adapter la température d'ébullition, effectuez un détartrage (voir chapitre "Nettoyage et entretien", section "Entretien").
<p>La quantité / provenance de la vapeur qui sort du four semble anormale.</p>	<p>La porte n'est pas correctement fermée.</p> <ul style="list-style-type: none"> ■ Fermez la porte. <p>Le joint de porte n'est pas bien installé.</p> <ul style="list-style-type: none"> ■ Enfoncez bien le joint de porte sur toute sa longueur afin qu'il soit parfaitement ajusté. <p>Le joint de porte est abîmé (fissures par exemple). Le joint de porte doit être remplacé. Contactez votre service après-vente.</p> <ul style="list-style-type: none"> ■ Pour remplacer le joint de porte, faites appel au service après-vente. ■ Jusqu'au remplacement du joint de porte, n'utilisez pas de modes / fonctions avec micro-ondes.
<p>L'appareil ne propose pas les fonctions Départ à et Arrêt à.</p>	<p>L'enceinte de cuisson est trop chaude, notamment en fin de cuisson.</p> <ul style="list-style-type: none"> ■ Ouvrez la porte et laissez refroidir l'enceinte de cuisson. <p>Généralement, ces fonctions ne sont pas proposées avec les programmes d'entretien.</p>

Que faire si ...

Problème	Cause et solution
Les touches sensibles ou MotionReact ne réagissent pas.	<p>Vous avez sélectionné le réglage Ecran QuickTouch Éteint. C'est pourquoi les touches sensibles et MotionReact ne réagissent pas quand le four vapeur est éteint.</p> <ul style="list-style-type: none">■ Les touches et MotionReact réagissent dès que vous allumez le four vapeur. Si vous souhaitez que les touches sensibles et MotionReact réagissent toujours, même lorsque le four vapeur est éteint, sélectionnez Ecran QuickTouch Activé.
	<p>Les réglages pour MotionReact sont désactivés.</p> <ul style="list-style-type: none">■ Modifiez les réglages de MotionReact à l'aide de Réglages Commande avec capteurs.
	<p>MotionReact est défectueux.</p> <ul style="list-style-type: none">■ Contactez le SAV Miele.
	<p>Le four vapeur n'est pas branché au réseau électrique.</p> <ul style="list-style-type: none">■ Vérifiez si la prise du four vapeur est branchée dans la prise.■ Vérifiez si le fusible de l'installation domestique a sauté. Contactez un électricien qualifié ou le SAV Miele.
	<p>Si l'écran ne réagit pas non plus, la commande a un problème.</p> <ul style="list-style-type: none">■ Effleurez la l'interrupteur Marche/Arrêt  jusqu'à désactivation de l'écran et remise en marche du four vapeur.



Bruits

Problème	Cause et solution
Pendant le fonctionnement et après la mise en marche du four vapeur, un bruit (ronnement) se fait entendre.	Ce bruit n'est ni un dysfonctionnement ni une anomalie. Il est produit par le pompage de l'eau.
Vous entendez encore le bruit du ventilateur après avoir arrêté le four.	Le ventilateur continue de fonctionner. Le four à vapeur est équipé d'un ventilateur qui évacue les buées de l'enceinte vers l'extérieur. Le ventilateur continue de fonctionner après que le four à vapeur soit éteint. Il s'éteint automatiquement au bout d'un moment.
On entend un sifflement quand on remet l'appareil en marche.	Une fois la porte refermée, un processus de compensation de la pression se produit, parfois accompagné d'un sifflement. Il ne s'agit pas d'une anomalie.



Résultat peu satisfaisant

Problème	Cause et solution
Les aliments ne sont pas suffisamment réchauffés ou cuits à la fin du temps sélectionné en mode micro-ondes  .	Les micro-ondes n'ont pas été remises en marche après une interruption. ■ Redémarrez la procédure, jusqu'à ce que les aliments soient suffisamment chauds ou cuits.
	Une durée trop courte a été réglée pour la cuisson ou le réchauffage avec micro-ondes. ■ Vérifiez si la durée qui convient a été sélectionnée pour la puissance des micro-ondes réglée. Plus la puissance des micro-ondes est faible, plus le temps de cuisson sera long.
	En cas de charge trop faible, le four vapeur réduit automatiquement la puissance pour sa propre protection, jusqu'à ce qu'une puissance raisonnable soit émise pour la charge donnée. En outre, la puissance de départ réglée s'affiche sur l'écran. ■ Redémarrez la procédure avec une puissance micro-ondes plus faible, jusqu'à ce que les aliments soient suffisamment chauds ou cuits.

Que faire si ...

Problème	Cause et solution
Après le réchauffage ou la cuisson avec le mode Micro-ondes , les aliments refroidissent trop rapidement.	<p>La cuisson par micro-ondes se caractérise par le fait que la chaleur se forme d'abord sur le pourtour des aliments et se diffuse ensuite vers leur centre. Si les aliments sont réchauffés à une puissance de micro-ondes élevée, ils peuvent être brûlants à l'extérieur mais pas encore chauds au centre. Avec l'équilibrage thermique ultérieur, les aliments sont ensuite réchauffés au milieu et refroidis en périphérie.</p> <ul style="list-style-type: none">■ Il est recommandé de sélectionner une puissance plus faible et un temps de cuisson plus long, surtout pour réchauffer plusieurs plats différents, comme dans le cas d'un menu.
Avec la fonction Popcorn , le popcorn ne gonfle que peu (moins de la moitié).	<p>L'enceinte de cuisson était trop chaude et/ou trop humide.</p> <ul style="list-style-type: none">■ Laissez l'enceinte de cuisson refroidir et/ou séchez-la avec un chiffon. <p>Le temps de cuisson était trop court.</p> <ul style="list-style-type: none">■ Modifiez le temps pré-réglé. Vous pouvez régler un temps de cuisson de 4 minutes maximum (cf. chapitre "Réglages", section "Popcorn").

Problèmes généraux ou anomalies techniques

Problème	Cause et solution
<p>Impossible d'activer le four vapeur.</p>	<p>Le fusible a sauté.</p> <ul style="list-style-type: none"> ■ Enclenchez le fusible (protection minimale, voir plaque signalétique). <p>Un défaut technique est éventuellement survenu.</p> <ul style="list-style-type: none"> ■ Débranchez le four vapeur pendant environ 1 minute du réseau électrique en : <ul style="list-style-type: none"> – basculant l'interrupteur du fusible correspondant sur "Arrêt" ou en dévissant complètement le fusible concerné, – arrêtant le disjoncteur différentiel. ■ Si après avoir remis en place/réenclenché le fusible ou le disjoncteur différentiel, vous ne parvenez toujours pas à mettre le four vapeur en marche, adressez-vous à un électricien professionnel ou au service après-vente.
<p>L'éclairage de l'enceinte ne s'allume pas.</p>	<p>L'ampoule ne fonctionne plus.</p> <ul style="list-style-type: none"> ■ Appelez le service après-vente pour commander une nouvelle ampoule.
<p>Après une cuisson prolongée en mode micro-ondes , l'enceinte est très humide.</p>	<p>Le four vapeur micro-ondes est un four vapeur de qualité. L'enceinte est complètement étanche aux vapeurs. Pour un micro-ondes traditionnel, il s'agit en revanche d'un système ouvert à l'air. De par l'enceinte étanche aux vapeurs, il se produit lors de cuissons prolongées en mode micro-ondes , de l'eau de condensation sur les parois latérales et à l'intérieur de la vitre de la porte. La quantité d'eau de condensation dépend de la durée de cuisson et de la teneur en humidité des aliments.</p>

Accessoires en option

Miele vous propose une gamme complète d'accessoires et de produits d'entretien et de nettoyage adaptés à vos appareils.

Vous pouvez commander ces produits en toute facilité auprès votre magasin en ligne Miele.

Ils sont également disponibles auprès du service après-vente Miele (voir la fin du présent mode d'emploi) ou chez votre revendeur Miele.

Plats de cuisson

Miele propose un vaste choix de vaisselle de cuisson. Celle-ci est parfaitement adaptée aux appareils Miele, en termes de fonction et de dimensions. Vous trouverez des informations détaillées sur les différents produits sur le site Internet Miele.

Les récipients de cuisson ne sont **pas** adaptés à une utilisation en mode Micro-ondes .

- Plats de cuisson perforés en différentes tailles
- Plats de cuisson non perforés en différentes tailles

Produits de lavage et d'entretien

- Pastilles détartrantes (6 pièces)
- Chiffon microfibras multi-usage
Pour éliminer les empreintes de doigts et les salissures légères

Divers

La grille n'est **pas** adaptée à une utilisation en mode Micro-ondes .

- Grille
- Plat en verre

Sur www.miele.com/service, vous trouverez des informations sur l'aide au dépannage et les pièces de rechange Miele.

Contact en cas d'anomalies

Si vous n'arrivez pas à éliminer les anomalies vous-même, adressez-vous à votre revendeur Miele ou au SAV Miele.

Vous pouvez réserver une intervention du SAV Miele en ligne, sur www.miele.com/service.

Les coordonnées du SAV Miele sont indiquées à la fin du présent document.

Veillez indiquer au SAV la référence du modèle et le numéro de fabrication (N° fab./SN/N°). Ces deux indications figurent sur la plaque signalétique.

Vous trouverez ces informations sur la plaque signalétique visible en façade lorsque la porte est ouverte.

Garantie

La durée de garantie est de 2 ans.

Vous trouverez de plus amples informations dans le livret de garantie joint.

Installation

Consignes de sécurité pour l'encastrement

 Dommages dus à un montage non-conforme.

Un montage non-conforme peut endommager le four vapeur.

Ne confiez le montage du four vapeur qu'à un électricien qualifié.

► Les données de raccordement (fréquence et tension) sur la plaque signalétique du four vapeur doivent impérativement correspondre à celles du réseau électrique, afin d'éviter toute détérioration du four vapeur.

Comparez-les avant de brancher l'appareil. En cas de doute, contactez un électricien.

► Les rallonges ou prises multiples constituent un danger potentiel (risque d'incendie). Ne raccordez pas votre four vapeur au réseau électrique avec de tels accessoires.

► Assurez-vous que la prise de courant est facilement accessible après le montage du four vapeur.

► Le four vapeur doit être positionné de manière à ce que le plat de cuisson situé sur le gradin le plus haut soit visible. C'est le seul moyen d'éviter des blessures dues à un débordement d'aliments chauds.

Instructions d'encastrement

Toutes les dimensions sont indiquées en mm.

Découpe pour la pose du flexible d'eau

Afin d'éviter des dégâts des eaux occasionnés par un flexible de raccordement, une découpe doit être réalisée dans le fond intermédiaire de l'armoire d'encastrement.

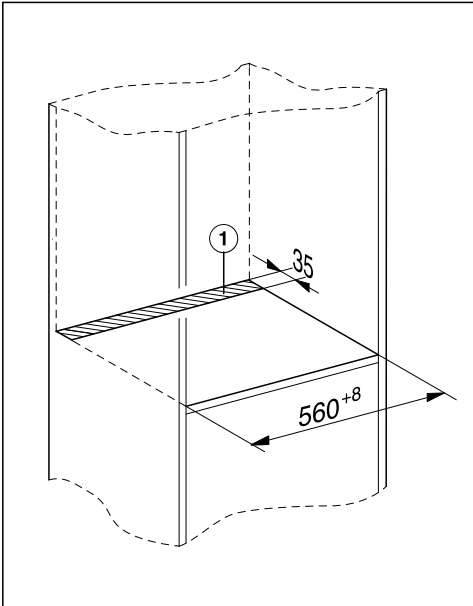

- Réalisez une découpe ① dans le fond intermédiaire sur lequel le four vapeur est posé.

Installation

Dimensions d'encastrement

Montage dans un meuble en hauteur

Aucune paroi arrière d'armoire ne doit se trouver dans la niche d'encastrement.

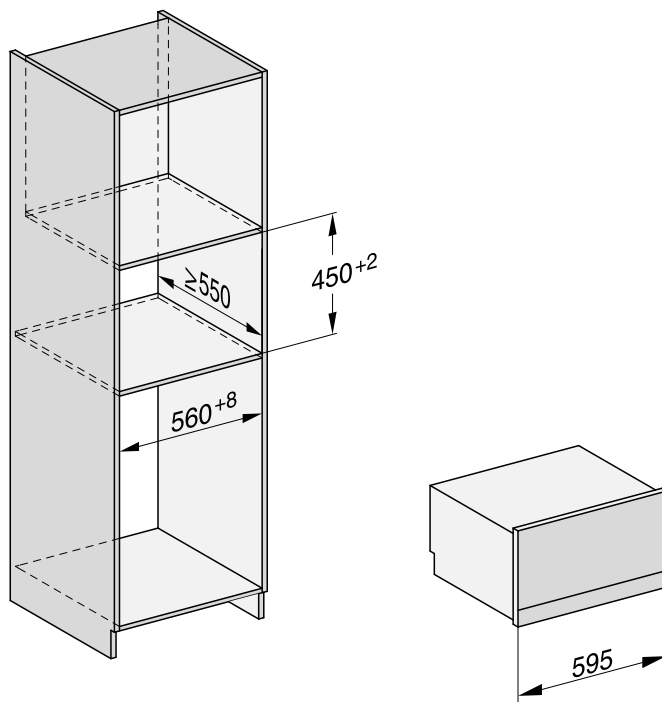

Encastrement dans un meuble bas

Aucune paroi arrière d'armoire ne doit se trouver dans la niche d'encastrement.

Si le four vapeur doit être intégré sous un plan de cuisson électrique ou induction, respectez les consignes relatives à l'encastrement du plan de cuisson, ainsi que la hauteur d'encastrement du plan de cuisson.

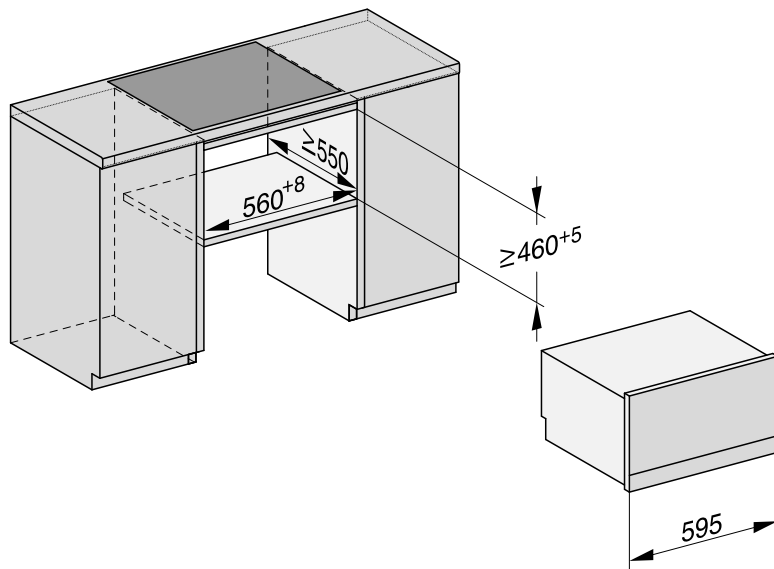

Installation

Vue latérale

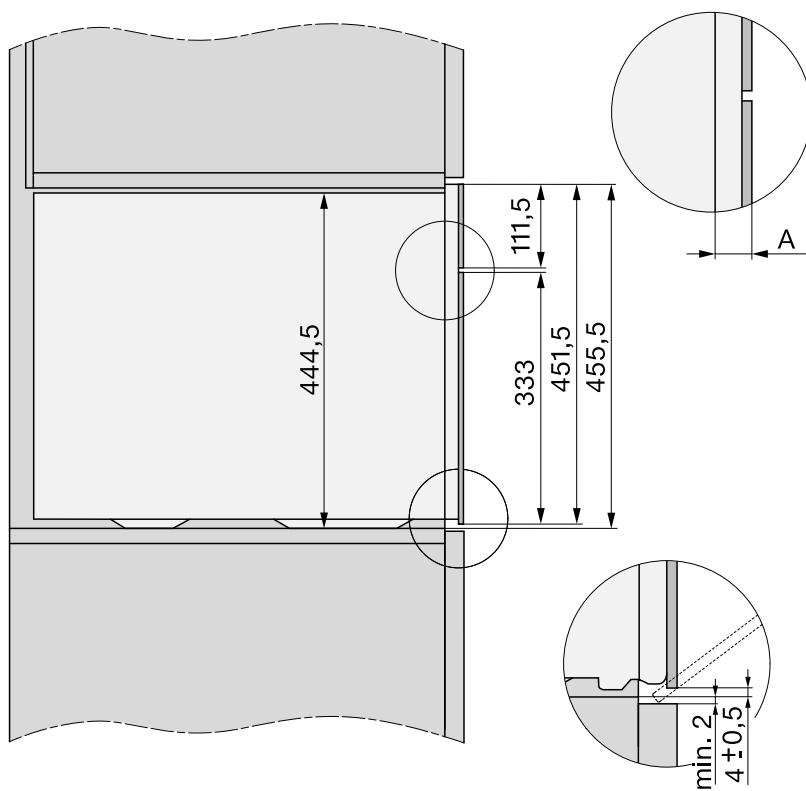

A Façade en verre : 22 mm

Façade en métal : 23,3 mm

Raccordements et aération

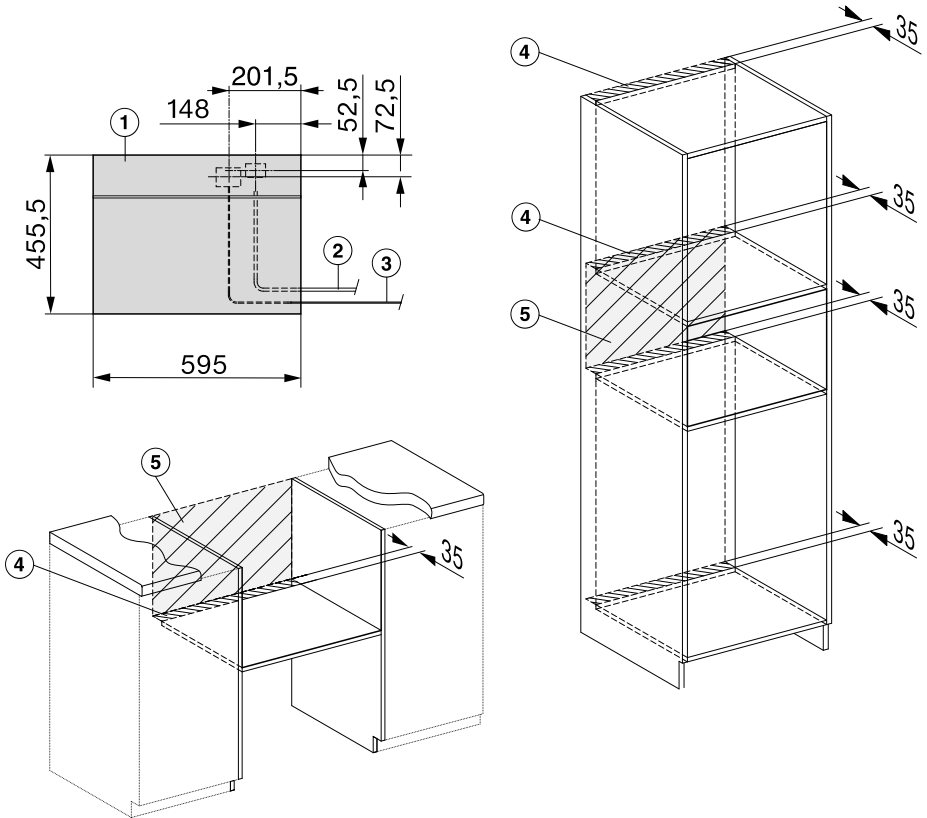

- ① Vue de devant
- ② Câble d'alimentation électrique, L = 2.000 mm
- ③ Tuyau d'arrivée d'eau (inox), L = 2.000 mm
- ④ Découpe d'aération de min. 180 cm²
- ⑤ Pas de raccordement dans cette zone

Installation

Installer un four vapeur

Avant d'encaster le four vapeur et de le raccorder, lisez impérativement le chapitre "Installation", section "Raccordement à l'eau froide".

- Raccordez le cordon d'alimentation au four vapeur.
- Guidez le flexible d'alimentation en eau à travers la découpe dans le fond intermédiaire, sous la niche d'encastrement.

Dommages dus à un transport non conforme.

La porte peut être endommagée si vous transportez le four vapeur en le tenant par la poignée de porte.

Pour le transport, utilisez les poignées qui se trouvent sur les côtés de la carrosserie.

Le générateur de vapeur ne fonctionne pas correctement lorsque le four vapeur n'est pas posé à l'horizontale.

Tout écart par rapport à la position horizontale ne doit pas dépasser 2° maximum.

- Insérez le four vapeur dans la niche d'encastrement et ajustez-le.
Veillez à ce que le câble d'alimentation électrique et le flexible d'eau ne soient pas coincés ou endommagés.
- Ouvrez la porte.

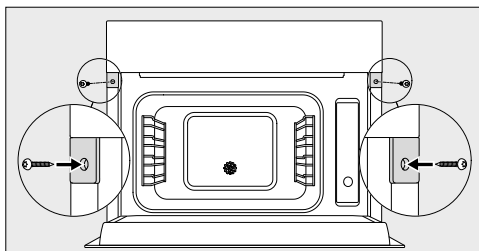

- Fixez le four vapeur aux parois latérales du meuble avec les vis à bois fournies (3,5 x 25 mm).
- Raccordez le four vapeur à l'arrivée d'eau (cf. chapitre "Installation", section "Raccordement à l'eau froide").
- Raccordez votre four vapeur au réseau électrique.
- Vérifiez toutes les fonctions de l'appareil à l'aide du mode d'emploi.

Raccordement à l'eau courante

 Risque de dommages corporels et matériels lié à un raccordement non conforme.

Un raccordement non conforme peut entraîner des blessures corporelles et/ou des dommages matériels.

Seuls des professionnels qualifiés sont habilités à raccorder cet appareil au réseau d'eau courante.

 Risques pour la santé et le matériel liés à une eau insalubre.

La qualité de l'eau entrante doit être conforme à la législation en vigueur dans le pays d'utilisation du four à vapeur.

Raccordez le four à vapeur à l'eau potable.

Le raccordement à l'arrivée d'eau doit être conforme à la réglementation en vigueur du pays concerné. De même, tous les appareils et dispositifs utilisés pour l'alimentation en eau du four à vapeur, doivent être conformes à la réglementation en vigueur du pays concerné.

Le four à vapeur est conforme aux normes CEI 61770 et EN 61770.

Le four à vapeur doit être raccordé exclusivement à une conduite d'eau froide.

Si un adoucisseur interne est installé en amont, veillez à ce que la conductivité électrique de l'eau soit maintenue.

 Dégâts des eaux liés à des salissures.

Des impuretés dans la conduite d'eau peuvent s'accumuler dans la vanne du four à vapeur. La vanne ne se ferme plus et de l'eau s'écoule.

Rincez les conduites d'eau avant de raccorder le four à vapeur ou après avoir effectué des travaux sur la conduite d'eau.

Un dispositif anti-retour n'est pas nécessaire ; le four à vapeur répond aux normes DIN en vigueur.

La pression de l'eau doit être comprise entre 100 kPa (1 bar) et 600 kPa (6 bars). Si la pression est supérieure à 600 kPa, installez un régulateur de pression.

Il est impératif d'installer un robinet d'arrêt permettant d'interrompre l'arrivée d'eau, en cas de besoin, entre le tuyau en inox et l'arrivée d'eau. Faites attention à ce que le robinet d'arrêt soit aisément accessible après installation du four à vapeur.

Installation

Fixation du tuyau en inox sur le four à vapeur

Utilisez exclusivement le tuyau en inox fourni. Il est interdit de raccourcir, d'allonger ou de remplacer le tuyau en inox fourni par un autre.

Remplacez exclusivement un tuyau en inox défectueux par un tuyau de rechange d'origine Miele. Vous pouvez vous procurer le tuyau en inox pour contact alimentaire dans la boutique en ligne Miele, auprès du service après-vente Miele ou de votre revendeur Miele.

Le tuyau en inox fourni mesure 2.000 mm de long.

- Retirez le capuchon du raccordement à l'eau courante situé à l'arrière du four à vapeur.
- Prenez le côté **coudé** du tuyau en inox et vérifiez la présence d'une bague d'étanchéité. Au besoin, installez-en une.
- Vissez l'écrou-raccord du tuyau en inox sur le filet du raccordement à l'eau courante.
- Veillez à la solidité et à l'étanchéité du raccord vissé.

Raccordement à l'arrivée d'eau

⚠ Débranchez le four à vapeur du réseau électrique avant de procéder au raccordement de l'appareil à l'eau courante.

Coupez l'alimentation en eau avant de raccorder le four à vapeur à l'eau courante.

Faites attention à ce que le robinet d'arrêt reste accessible après installation du four à vapeur.

Pour raccorder le four à vapeur à l'eau courante, un robinet d'eau d'un filetage de 3/4" est nécessaire.

- Vérifiez la présence d'une bague d'étanchéité. Au besoin, installez-en une.

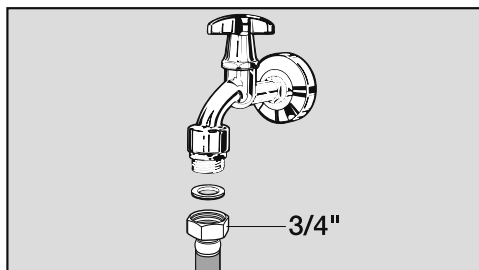

- Raccordez le tuyau en inox au robinet d'arrêt.
- Faites attention à la solidité du raccord vissé.
- Ouvrez lentement le robinet d'arrêt et vérifiez si le raccordement à l'eau courante est étanche. Modifiez si nécessaire la position du joint et du raccord fileté.

Raccordement électrique

Le four vapeur est équipé en série d'un raccordement prêt à l'emploi à une prise de sécurité.

Installez le four vapeur de sorte que la prise soit facilement accessible. Si la prise n'est pas facilement accessible, vérifiez qu'un dispositif de sectionnement de chacun des pôles est prévu sur l'installation.



⚠ Risque d'incendie en cas de surchauffe.

Le fonctionnement du four vapeur sur des multiprises et des rallonges peut entraîner une surcharge des câbles.

Pour des raisons de sécurité, n'utilisez pas de rallonge ni de multiprises.

L'installation électrique doit être conforme à la norme VDE 0100.

Pour des raisons de sécurité, nous recommandons l'utilisation d'un disjoncteur différentiel du type  de l'installation domestique associée pour le raccordement électrique du four vapeur.

Un câble d'alimentation réseau abîmé ne doit être remplacé que par un câble réseau spécial du même type (disponible auprès du SAV Miele). Pour des raisons de sécurité, seul un professionnel qualifié ou le SAV Miele doit se charger du remplacement.

Le mode d'emploi ou la plaque signalétique vous indique la puissance de raccordement et la protection électrique adaptée. Comparez ces informations avec les données du raccordement électrique sur place.

En cas de doute, contactez un électricien qualifié.

Le fonctionnement temporaire ou permanent est possible sur une installation d'alimentation en énergie autonome ou non synchronisée avec le réseau (comme par ex. réseaux en îlot, systèmes de sauvegarde). Pour le fonctionnement, l'installation d'alimentation en énergie doit respecter les prescriptions de la norme EN 50160 ou d'une norme similaire.

Les mesures prévues dans l'installation domestique et dans ce produit Miele doivent également être assurée dans leur fonction et dans leur mode de fonctionnement en fonctionnement en îlot ou non synchronisé avec le réseau ou être remplacées par des mesures équivalentes dans l'installation, comme par ex. celles décrites dans la publication actuelle de la norme VDE-AR-E 2510-2.

Ce four vapeur micro-ondes combiné est conforme aux exigences de la norme européenne EN 55011. Conformément à cette dernière, il est classé comme appareil du groupe 2, classe B. Les appareils du groupe 2 génèrent une énergie haute fréquence sous forme de ondes électromagnétiques dans le but de chauffer les aliments. Les appareils de la classe B sont destinés à un usage domestique.

Déclaration de conformité

Par la présente, Miele déclare que ce four vapeur micro-ondes est conforme à la directive 2014/53/UE.

Le texte intégral de la déclaration de conformité UE est disponible à l'une des adresses suivantes :

- Produits, Téléchargements, sur www.miele.be/fr
- Onglet Services, Demande de documentation, Modes d'emploi, sur <https://miele.be/modedemploi> en indiquant le nom du produit ou le numéro de série

Bande de fréquence du module Wi-Fi	2,4000 GHz – 2,4835 GHz
------------------------------------	-------------------------

Puissance d'émission maximale du module Wi-Fi < 100 mW

Miele utilise son propre logiciel ou un logiciel tiers non couvert par une licence open source, pour faire fonctionner et contrôler l'appareil. Le présent logiciel/les composants de logiciel sont soumis à des droits d'auteur. Les droits d'auteur détenus par Miele et des tiers doivent être respectés.

Cet appareil contient également des composants logiciels distribués sous licence open source. Vous pouvez consulter les composants open source inclus ainsi que les avis de droit d'auteur correspondants, les copies des conditions de licence applicables et toute autre information dans l'appareil sous Réglages | Informations légales | Licences open source. Les dispositions de responsabilité et de garantie des conditions de licence open source qui y figurent ne s'appliquent qu'à l'égard des ayants droit respectifs.

L'appareil contient notamment des composants logiciels sous licence GNU General Public License, version 2, ou GNU Lesser General Public License, version 2.1. Pendant une période d'au moins 3 ans après l'achat ou la livraison de l'appareil, Miele propose de vous fournir ou de fournir à des tiers une copie lisible par machine du code source des composants open source contenus dans l'appareil, sous licence GNU General Public License, version 2, ou GNU Lesser General Public License, version 2.1, sur un support de données (CD-ROM, DVD ou clé USB). Pour obtenir ce code source, veuillez nous contacter par e-mail (info@miele.com) ou à l'adresse suivante, en précisant le nom du produit, le numéro de série et la date d'achat :

Miele & Cie. KG
open source
GTZ/TIM
Carl-Miele-Straße 29
33332 Gütersloh

Nous attirons votre attention sur la garantie limitée en faveur des ayants droit selon les termes de la GNU General Public License, Version 2, et de la GNU Lesser General Public License, Version 2.1 :

This program is distributed in the hope that it will be useful, but WITHOUT ANY WARRANTY, without even the implied warranty of MERCHANTABILITY of FITNESS FOR A PARTICULAR PURPOSE. See the GNU General Public License and GNU Lesser General Public License for more details.

Droits d'auteur et licences pour le module de communication

Miele utilise son propre logiciel ou un logiciel tiers non couvert par une licence open source, pour faire fonctionner et contrôler le module de communication. Le présent logiciel/les composants de logiciel sont soumis à des droits d'auteur. Les droits d'auteur détenus par Miele et des tiers doivent être respectés.

Ce module de communication contient également des composants logiciels distribués sous licence open source. Vous pouvez consulter les composants open source inclus ainsi que les avis de droit d'auteur correspondants, les copies des conditions de licence applicables et toute autre information localement via IP et un navigateur web (*http://<ip adresse>/Licenses*). Les dispositions de responsabilité et de garantie des conditions de licence open source qui y figurent ne s'appliquent qu'à l'égard des ayants droit respectifs.

S.A. Miele Belgique

Z.5 Mollem 480

1730 Mollem (Asse)

Réparations à domicile et autres renseignements : 02/451.16.16

E-mail: contact@miele-support.be

Internet: www.miele.be

**Prenez un rendez-vous au Miele Experience Center
de Bruxelles, Mollem, Anvers ou Hasselt**

Miele Luxembourg S.à.r.l.

20, rue Christophe Plantin

Boîte postale 1011

L-1010 Luxembourg-Gasperich

Réparations à domicile et autres renseignements : 49 711 30

E-mail : infolux@miele.lu

Internet : www.miele.lu

Allemagne

Miele & Cie. KG

Carl-Miele-Straße 29

33332 Gütersloh

DGM 7645

fr-BE

M.-Nr. 11 264 410 / 03