

Инструкция по эксплуатации и монтажу Холодильно-морозильная комбинация



Обязательно прочитайте инструкцию по эксплуатации и монтажу перед установкой, монтажом и вводом прибора в эксплуатацию. Вы обезопасите себя и предотвратите повреждения Вашего прибора.

Содержание

Указания по безопасности и предупреждения	5	Оформление внутреннего пространства	36
Экологичность и защита окружающей среды	17	Перестановка дверной полки/полки для бутылок	36
Это позволит вам экономить энергию	18	Перемещение полки с точной регулировкой	36
Монтаж	20	Перестановка полки/полки с подсветкой	36
Место установки	20	Смещение составной полки	37
Требования к вентиляционным отверстиям	21	Перестановка составной полки	37
Установка нескольких приборов рядом друг с другом	22	Перестановка полки для бутылок	37
Изменение навески дверцы	22	Установка полки для бутылок на разделительной панели	38
Заказ печатной инструкции по монтажу	22	Извлечение и повторная установка контейнера для хранения	38
Установка охлаждающего прибора	23	Место для противня для выпечки	38
Выравнивание прибора	24	Перемещение фильтра Active AirClean	38
Встраивание охлаждающего прибора в кухонный гарнитур	24	Изменяемое внутреннее пространство морозильного отделения (VarioRoom)	39
Размеры прибора	27	Принадлежности, входящие в комплект	39
Подключение к электросети	30	Дополнительно приобретаемые принадлежности	39
Описание прибора	31	Включение и выключение прибора	41
Устройство прибора	31	Перед первым использованием...	41
Дисплей	33	Подключение прибора	41
Принцип управления	33	Заполнение и установка ёмкости для воды для аэрозольного распылителя	41
Режим установок 	34	Включение прибора	41
		Выключение прибора	41
		Отдельное выключение холодильного и морозильного отделений	42
		Порядок действий при длительном отсутствии	42

Требования к подключению к сети	43	Выполнение других установок ...	58
Подключение к новой сети.....	43	Пояснения к некоторым установкам	58
Выполнить Сканирование и подключение	43	Режим «Вечеринка» 	58
Управление	44	Режим «Отпуск» 	58
Правильная температура	44	Включение функции блокировки  / 	59
Индикатор температуры.....	44	Режим «Шаббат» 	59
Установка температуры в холодильном и морозильном отделениях.....	45	Изменение времени до включения сигнала об открытой дверце 	60
Сигналы об изменении температуры и об открытой дверце.....	45	Регулируемая температурная зона (Freeze&Cool)  / 	61
Применение суперохлаждения и суперзамораживания	47	Подключение к сети.....	62
Хранение продуктов в холодильном отделении.....	48	Настройка уровня громкости звуковых/предупреждающих сигналов  / 	64
Различные температурные области	48	Настройка яркости дисплея 	64
Что не подходит для хранения в холодильном отделении	49	Выключение демонстрационного режима 	64
Хранить продукты в упакованном виде или без упаковки? ...	49	Сброс до заводских настроек 	64
Размещение продуктов в зоне PerfectFresh Active.....	50	Информация i	65
Зона PerfectFresh Active	50	Индикатор замены угольного фильтра 	65
Влажное отделение	50	Режим очистки 	65
Сухое отделение	53	Очистка и уход.....	66
Хранение продуктов в дополнительном холодильном отделении	55	Размораживание	66
Замораживание и хранение свежих продуктов.....	56	Указания по моеющему средству... ..	66
Быстрое охлаждение напитков	57	Подготовка прибора к очистке	67
Приготовление кубиков льда ..	57	Очистка внутреннего пространства	67
		Очистка принадлежностей вручную или в посудомоечной машине.....	67
		Извлечение и разборка принадлежностей для их очистки.....	68
		Установка стеклянных полок и ящиков морозильного отделения	72
		Чистка фронтальной поверхности и боковых стенок прибора.....	73
		Чистка уплотнителя дверцы.....	73

Содержание

Очистка вентиляционных отверстий	73
После очистки	73
Устранение проблем	75
Внутренняя подсветка	83
Посторонние звуки и их причины	84
Сервисная служба	87
Контактная информация для обращений в случае неисправностей	87
База данных EPREL (Европейский реестр энергетической маркировки)	87
Гарантия	87
Документы соответствия	87
Дата изготовления	88
Информация	89
Авторские права и лицензии	89
Гарантия качества товара	90
Контактная информация о Miele	92

Указания по безопасности и предупреждения

Данный охлаждающий прибор соответствует нормам технической безопасности. Тем не менее его ненадлежащая эксплуатация может привести к травмам и материальному ущербу.

Внимательно прочитайте инструкцию по эксплуатации и монтажу, прежде чем вводить охлаждающий прибор в эксплуатацию. В ней содержатся важные указания по встраиванию, технике безопасности, эксплуатации и техническому обслуживанию. Это поможет обезопасить себя и предотвратить повреждения охлаждающего прибора.

В соответствии со стандартом IEC 60335-1 компания Miele настоятельно рекомендует ознакомиться со всей информацией по установке охлаждающего прибора и следовать указаниям по безопасности и предупреждениям.

Компания Miele не несёт ответственности за повреждения, вызванные несоблюдением данных указаний и рекомендаций.

Храните инструкции по эксплуатации и монтажу в надёжном месте. Передавайте инструкции по эксплуатации и монтажу следующему владельцу.

Надлежащее использование

► Охлаждающий прибор предназначен для использования в быту и в условиях, подобных бытовым, например:

- в магазинах, офисах и т. п.;
- в загородных домах;
- в отелях, мотелях, мини-отелях и подобных жилых помещениях (для использования клиентами).

Этот охлаждающий прибор не предназначен для использования вне помещений.

► Используйте прибор исключительно в домашнем хозяйстве для охлаждения и хранения продуктов питания, а также для хранения замороженных продуктов, для замораживания свежих продуктов питания и приготовления льда.

Применение его в других целях недопустимо.

Указания по безопасности и предупреждения

▶ Прибор не предназначен для хранения и охлаждения медикаментов, плазмы крови, лабораторных препаратов и других подобных материалов и продуктов, обозначенных в директиве по медицинским продуктам. Ненадлежащее использование прибора может привести к повреждению или порче продуктов. Данным прибором также запрещено пользоваться во взрывоопасных зонах. Компания Miele не несёт ответственности за ущерб, вызванный использованием не по назначению или неправильной эксплуатацией прибора.

▶ Лица (включая детей), которые по состоянию здоровья или из-за отсутствия опыта и соответствующих знаний не могут уверенно управлять прибором, должны при его эксплуатации находиться под присмотром.

Такие лица могут управлять прибором без надзора лишь в том случае, если они полностью освоили работу с ним и могут это делать с уверенностью и осознанием возможной опасности, связанной с неправильной эксплуатацией прибора.

Если у Вас есть дети

▶ Детей младше 8 лет не следует допускать близко к охлаждающему прибору, или они должны быть при этом под постоянным присмотром взрослых.

▶ Дети старше восьми лет могут пользоваться прибором без надзора взрослых, если они настолько освоили управление им, что могут это делать с уверенностью. Дети должны осознавать возможную опасность, связанную с неправильной эксплуатацией прибора.

▶ Не разрешайте детям проводить чистку и техобслуживание прибора без Вашего присмотра.

▶ Не оставляйте без надзора детей, если они находятся вблизи прибора. Никогда не позволяйте детям играть с прибором.

▶ Опасность удушья! При игре с упаковкой (например плёнкой) дети могут завернуться в неё или натянуть её на голову, что приведёт к удушью. Храните упаковочный материал в недоступном для детей месте.

Техническая безопасность

▶ Контур хладагента проверен на герметичность. Данный прибор отвечает нормам технической безопасности, а также соответствующим директивам ЕС.

Указания по безопасности и предупреждения



Если контур охлаждения повреждён: хладагент и масло могут вытечь и воспламениться.

► Предупреждение: риск возникновения пожара/воспламеняемые материалы. Данный символ находится на компрессоре и указывает на наличие горючих материалов. Не удаляйте эту наклейку.

Содержащийся хладагент (данные на типовой табличке) является экологичным, но горючим.

Использование этого экологичного хладагента иногда приводит к повышению уровня шума в процессе эксплуатации прибора. Таким образом, наряду с шумом от работающего компрессора могут появиться шумы от движения потока хладагента в контуре охлаждения. К сожалению, эти эффекты неизбежны, однако они никак не влияют на производительность прибора.

При транспортировке и встраивании/установке прибора проследите за тем, чтобы не был повреждён ни один компонент контура охлаждения. При попадании в глаза хладагент может привести к травмам глаз, а улетающий при выбросе хладагент может воспламениться.

При наличии повреждений:

- Избегайте открытого огня или источников воспламенения.
- Отсоедините прибор от электросети.
- Проветривайте помещение, в котором располагается прибор, в течение нескольких минут.
- Обратитесь в сервисную службу Miele.

► Чем больше хладагента в приборе, тем больше должно быть помещение, в котором он размещён. Это связано с тем, что при возможной утечке хладагента в слишком маленьком помещении может образоваться горючая воздушно-газовая смесь. На каждые 8 г хладагента должно приходиться не менее 1 м³ помещения. Количество хладагента указано на типовой табличке, расположенной внутри прибора.

Указания по безопасности и предупреждения

- ▶ Если вентиляционные отверстия закрыты или загорожены, при повреждении контура охлаждения может образоваться горючая воздушно-газовая смесь. Обязательно выдерживайте указанные размеры вентиляционных отверстий. Вентиляционные отверстия не должны быть закрыты или загорожены.
- ▶ Данные подключения (автомат защиты, напряжение, частота) на типовой табличке прибора должны обязательно соответствовать параметрам электросети во избежание повреждений прибора. Перед подключением сравните эти данные. В случае сомнений проконсультируйтесь со специалистом по электромонтажу.
- ▶ Электробезопасность прибора гарантирована только в том случае, если он подключен к системе защитного заземления, выполненной в соответствии с предписаниями. Очень важно проверить соблюдение этого основополагающего условия обеспечения электробезопасности. В случае сомнения поручите специалисту-электрику проверить домашнюю электропроводку.
- ▶ Возможна периодическая или не продолжительная эксплуатация на автономном или не синхронизированном с сетью электропитающем оборудовании (например, изолированные сети, резервные системы). Условием для эксплуатации является то, что электропитающее оборудование удовлетворяет требованиям EN 50160 или аналогичного стандарта. Защитные меры, предусмотренные в домашней установке и данном продукте от Miele, также должны быть обеспечены с точки зрения их функций и режима работы при автономной работе или несинхронной работе, или они должны быть заменены эквивалентными мерами при установке.
- ▶ Для возможности экстренного отсоединения прибора от сети электропитания сетевая розетка должна находиться вне пределов области задней стенки прибора и должна быть легко доступной.
- ▶ Если сетевой кабель повреждён, немедленно отключите прибор от электросети. Обратитесь в сервисную службу Miele.
- ▶ Заменяйте повреждённый сетевой кабель только специальным кабелем того же типа (можно приобрести в Интернет-магазине или сервисной службе Miele). В целях обеспечения безопасности замена кабеля должна проводиться только квалифицированным специалистом или сервисной службой Miele.

Указания по безопасности и предупреждения

- ▶ Многочестные розетки или удлинители не обеспечивают необходимую безопасность (опасность возгорания). Не подключайте прибор к электросети с помощью таких устройств.
- ▶ Попадание влаги на детали, находящиеся под напряжением, или на сетевую кабель может привести к короткому замыканию. Поэтому не разрешается эксплуатация прибора в местах, не защищённых от влаги или брызг воды (например, в гараже, домашней прачечной).
- ▶ Не разрешается эксплуатация этого прибора на нестационарных объектах (напр., судах).
- ▶ Повреждения прибора могут быть опасны для Вас. Проверьте, нет ли на приборе видимых повреждений. Никогда не пользуйтесь поврежденным прибором.
- ▶ Этот прибор не предназначен для использования в качестве встраиваемого прибора.
- ▶ При проведении монтажа, техобслуживания и ремонта прибора он должен быть отключён от электросети. Прибор считается отключённым от сети только в том случае, если:
 - выключен автомат защиты на распределительном щите, или
 - полностью вывернуты резьбовые предохранители на распределительном щите, или
 - отсоединен от электросети сетевой кабель. Для отсоединения сетевого кабеля с вилкой от сети беритесь за вилку, а не за кабель.
- ▶ Ненадлежащий монтаж и техническое обслуживание или неквалифицированный ремонт могут стать источником серьёзной опасности для пользователя, за которую производитель не несёт ответственности.
Работы по монтажу, техническому обслуживанию или ремонту могут выполняться только квалифицированным специалистом или сервисной службой Miele.
- ▶ Право на гарантийное обслуживание теряется, если охлаждающий прибор был отремонтирован неквалифицированным специалистом или не сервисной службой Miele.

Указания по безопасности и предупреждения

► Для замены неисправных компонентов мы рекомендуем использовать оригинальные запчасти. При надлежащей установке оригинальных запчастей Miele гарантирует соответствие требованиям к безопасности в полном объёме и сохранение прав на гарантийное обслуживание.

► В связи с особыми требованиями (например, в отношении температуры, влажности, стойкости к химическим реагентам, стойкости к истиранию и вибрации) данный охлаждающий прибор оснащён специальной лампой. Эта лампа должна использоваться только по предусмотренному назначению. Лампа не предназначена для освещения помещений. Замена может осуществляться только квалифицированным специалистом или сервисной службой Miele. В данном охлаждающем приборе установлены осветительные элементы класса энергоэффективности не ниже F.

Надлежащий монтаж

- ▶ При установке прибора обязательно следуйте указаниям в прилагаемой инструкции по монтажу.
- ▶ При изменении навески дверцы (если требуется) действуйте согласно инструкции по монтажу.
- ▶ При транспортировке, изменении навески дверцы и сборке охлаждающего прибора всегда надевайте защитные перчатки.
- ▶ Прибор тяжёлый и при открытой дверце/дверцах может опрокинуться вперёд:
 - Транспортировать или передвигать прибор должны как минимум 2 человека.
 - Изменять навеску дверцы прибора должны как минимум 2 человека.
 - Устанавливайте прибор силами как минимум 2 человек.
 - Ни в коем случае не оставляйте прибор во время установки без присмотра.

Правильная эксплуатация

- ▶ Прибор изготовлен с учётом определённого климатического класса (пределов температуры окружающей среды), границы которого должны соблюдаться. Климатический класс указан на типовой табличке внутри прибора. Более низкая температура окружающей среды приводит к увеличению времени простоя компрессора, вследствие чего прибор не может поддерживать необходимую температуру.
- ▶ Вентиляционные отверстия не должны быть закрыты или загорожены. В противном случае не будет обеспечиваться необходимая вентиляция. Это приведёт к увеличению расхода электроэнергии и может привести к повреждению компонентов.
- ▶ Опасность повреждения из-за продуктов с содержанием жира или масла. Если вы храните в охлаждающем приборе или на дверце прибора продукты с содержанием жира или масла, проследите, чтобы в случае вытекания жир или масло не попали на пластиковые детали охлаждающего прибора. В противном случае в пластике могут образоваться трещины, что приведёт к его разрушению.

Указания по безопасности и предупреждения

- ▶ **Опасность возгорания и взрыва вследствие воспламенения горючих газовых смесей!** Не храните в охлаждающем приборе взрывчатые вещества и предметы с горючими газами (например, аэрозоли). Возможно воспламенение горючих газовых смесей под воздействием электрических компонентов. На подобных аэрозолях это указано в указаниях по безопасности либо они промаркированы символом пламени. Выходящие газы могут воспламениться от электрических компонентов.
- ▶ **Опасность взрыва!** Не используйте в охлаждающем приборе электрические приборы (например, для приготовления мягкого мороженого). Это может привести к образованию искр.
- ▶ **Опасность травм и повреждений.** Не храните банки и бутылки с газированными напитками или жидкостями, которые могут замёрзнуть, в морозильном отделении. Банки и бутылки могут лопнуть.
- ▶ **Опасность травм и повреждений.** Доставайте бутылки, которые были помещены в морозильное отделение для быстрого охлаждения, не позднее, чем через час. Иначе бутылки могут лопнуть.
- ▶ **Опасность получения травм.** Не касайтесь замороженных продуктов и металлических деталей влажными руками. Руки могут примёрзнуть.
- ▶ **Опасность получения травм.** Никогда не кладите в рот мороженое на палочке, особенно на водной основе, и кубики льда сразу после того, как вы достали их из морозильного отделения. Из-за очень низкой температуры губы и язык могут примёрзнуть к замороженным продуктам.
- ▶ **Не замораживайте подтаявшие или совсем оттаявшие продукты повторно.** Используйте их как можно быстрее, так как продукты теряют пищевую ценность и портятся. Размороженные продукты, которые были отварены или поджарены, можно замораживать снова.
- ▶ **При употреблении продуктов питания, срок хранения которых превысил допустимый, существует опасность пищевого отравления.**
Срок хранения зависит от многих факторов, например, свежести и качества продуктов, а также температуры, при которой они хранятся. Учитывайте указания изготовителей относительно сроков годности продуктов и условий хранения!

Указания по безопасности и предупреждения

▶ Чтобы продукты максимально быстро и полностью заморозились, нельзя превышать максимальную вместимость морозильного отделения. Максимальное количество продуктов для заморозки в течение 24 часов указано на типовой табличке «Количество продуктов ..кг/24 ч».

Для приборов из нержавеющей стали:

▶ Клейкие вещества повреждают стальную поверхность, покрытую специальным веществом, и она теряет свое свойство отталкивать загрязнения. Не приклеивайте к стальной поверхности никакие клейкие листочки, прозрачный скотч и другие клеящиеся предметы.

▶ На поверхности могут легко возникать царапины. Их образование могут вызвать даже магниты.

Принадлежности и запчасти

▶ Мы рекомендуем использовать оригинальные принадлежности Miele. При установке или встраивании других деталей может быть утрачено право на гарантийное обслуживание и/или аннулирована ответственность изготовителя за безопасность изделия.

Чистка и уход

▶ Запрещается обрабатывать дверной уплотнитель с помощью масел и жиров.

В противном случае уплотнитель станет со временем пористым и не пригодным к эксплуатации.

▶ Пар из пароструйного очистителя может попасть на детали, находящиеся под напряжением, и вызвать короткое замыкание. Никогда не используйте для очистки и оттаивания прибора пароструйный очиститель.

▶ Предупреждение. Не используйте для ускорения процесса размораживания механические или иные средства, не рекомендованные производителем.

▶ Острыми и остроконечными предметами можно повредить испаритель, и прибор станет непригоден к эксплуатации. Поэтому никогда не используйте такие предметы для того, чтобы

- удалить слой инея или наледи,
- отделить примерзшие формочки для льда и продукты.

Указания по безопасности и предупреждения

▶ Запрещается помещать в прибор электронагревательные устройства или свечи. Пластмассовые детали могут быть повреждены.

▶ Не используйте аэрозоли и средства для удаления льда. Спреи для размораживания или средства для удаления льда могут выделять взрывоопасные газы, содержать растворители или вспенивающие вещества, повреждающие пластик, и быть опасными для здоровья.

Транспортировка

▶ Во избежание повреждений всегда транспортируйте прибор в вертикальном положении и в транспортной упаковке.

▶ Опасность травм и повреждений. Транспортировку прибора выполняйте с помощью второго человека, т. к. прибор очень тяжёлый.

Утилизация прибора

▶ Во время игры дети могут запереть себя в приборе и задохнуться.

- Установите дверцу(цы) прибора.
- Извлеките выдвижные ящики.
- Оставьте полки в приборе, чтобы дети не могли легко забраться внутрь.
- При необходимости сломайте замок дверцы вашего отслужившего прибора. Тем самым вы предотвратите ситуацию, при которой играющий ребёнок случайно закроется внутри прибора и подвергнет опасности свою жизнь.

▶ Опасность поражения электрическим током!

- Отрежьте вилку от сетевого кабеля.
- Отрежьте сетевой кабель от старого прибора.

Утилизируйте вилку и сетевой кабель отдельно от старого прибора.

▶ Во время и после утилизации убедитесь, что прибор не находится рядом с бензином или другими легковоспламеняющимися газами и жидкостями.

Указания по безопасности и предупреждения

► Опасность возгорания из-за вытекания масла или хладагента! Содержащиеся в этом приборе хладагент и масло являются горючими. Вытекающий хладагент или масло могут воспламениться при достаточно высокой концентрации и вступлении в контакт с внешним источником тепла.

При утилизации прибора следите за тем, чтобы контур охлаждения не был повреждён. Это позволит избежать неконтролируемой утечки хладагента (информация на типовой табличке) и масла.

► Выброс хладагента может привести к травме глаз! Не повреждайте детали контура охлаждения, например,

- прокалыванием каналов циркуляции хладагента в испарителе,
- сгибанием трубок,
- соскребанием покрытия с поверхностей.

Указания по безопасности и предупреждения

Символ на компрессоре (зависит от модели)

Настоящее указание имеет значение только для утилизации. При обычном режиме опасность отсутствует.



- ▶ Масло из компрессора при проглатывании и проникновении в дыхательные пути может быть смертельно опасным.

Утилизация транспортной упаковки

Упаковка защищает прибор от повреждений при транспортировке. Материалы упаковки безопасны для окружающей среды и легко утилизируются, поэтому они подлежат переработке.

Возвращение упаковки для ее вторичной переработки приводит к экономии сырья и уменьшению количества отходов. Просим Вас по возможности сдать упаковку в пункт приема вторсырья.

Утилизация прибора

Электрические и электронные приборы содержат множество ценных материалов. В их состав также входят особые вещества, различные компоненты и детали, необходимые для функционирования и безопасности приборов. При попадании в бытовой мусор, а также при ненадлежащем обращении, они могут причинить вред здоровью людей и окружающей среде. В связи с этим никогда не выбрасывайте отслуживший прибор вместе с бытовым мусором.

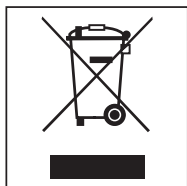

Рекомендуем вам сдать отслуживший прибор в организацию по приёму и утилизации электрических и электронных приборов в вашем населенном пункте. Если в утилизируемом приборе сохранены какие-либо пер-

сональные данные, то их удаление должно выполняться под вашу личную ответственность.

Проследите за тем, чтобы до отправления прибора на утилизацию его трубки не были повреждены. Таким образом будет предотвращено попадание в окружающую среду хладагента, находящегося в контуре охладителя, а также масла из компрессора.

До момента отправления на утилизацию отслуживший прибор следует хранить в недоступном для детей месте. Информация об этом приведена в данной инструкции по эксплуатации и монтажу, в главе «Указания по безопасности и предупреждения».

Экологичность и защита окружающей среды

Это позволит вам экономить энергию.

- Место установки** При повышенной температуре в помещении прибору придется чаще охлаждать, расходуя при этом больше энергии. Поэтому:
- Устанавливайте прибор в помещении с хорошей вентиляцией.
 - Не устанавливайте прибор вблизи источника тепла (рядом с батареей, плитой).
 - Защитите прибор от прямых солнечных лучей.
 - Обеспечьте идеальную температуру в помещении – около 20 °С.
 - Не закрывайте вентиляционные отверстия и регулярно очищайте их от пыли.

Установка температуры Чем ниже установленная температура, тем выше расход электроэнергии. Рекомендуются следующие установки:

- В холодильном отделении: от 4 до 5 °С.
- В зоне PerfectFresh Active температура составляет около 0 °С.
- Морозильное отделение -18 °С

- Эксплуатация** Поступающее внутрь прибора тепло и нарушение циркуляции воздуха увеличивают расход электроэнергии. Поэтому:
- Всегда открывайте дверцу/дверцы прибора на непродолжительное время. Сортировка продуктов поможет быстрее найти нужный продукт.
 - Закрывайте дверцу/дверцы прибора полностью.
 - Дайте остыть горячим блюдам и напиткам, прежде чем помещать их в охлаждающий прибор.
 - Храните продукты хорошо упакованными или с плотно закрытой крышкой.
 - Не переполняйте полки, чтобы не препятствовать циркуляции воздуха.
 - Кладите замороженные продукты для оттаивания в холодильное отделение.

Экологичность и защита окружающей среды

- При установке выдвижных ящиков и полок придерживайтесь того расположения, которое было при поставке прибора.
- Соблюдайте расстояние 25 мм между задней стенкой прибора и стеной.

Монтаж

Место установки

 Опасность пожара и повреждений, исходящая от выделяющих тепло приборов.

Бытовые приборы, выделяющие тепло, могут воспламениться, вследствие чего прибор может загореться.

Сетевой кабель не должен соприкасаться с источниками тепла.

Не ставьте приборы, выделяющие тепло, например мини-духовки, двойные варочные плитки или тостеры, на прибор.

 Опасность пожара и повреждений вследствие воздействия открытого пламени.

Прибор может загореться из-за открытого пламени.

Не держите вблизи прибора источники открытого пламени, например свечу.

 Опасность возгорания и повреждения из-за неправильной установки.

Если сетевая вилка и сетевые кабели касаются задней стенки прибора, они могут быть повреждены из-за вибрации и вызвать короткое замыкание.

Сетевая вилка или сетевые кабели не должны касаться прибора.

Сетевые кабели не должны быть пережаты или повреждены.

Не подключайте другие приборы к розеткам в зоне задней стенки этого прибора.

Не размещайте и не эксплуатируйте многорозеточные переходники, распределительные коробки или другие электронные устройства (например, галогенные трансформаторы) в зоне задней стенки прибора.

Прибор следует устанавливать в сухом, хорошо проветриваемом помещении.

Пол на месте установки должен быть горизонтальным и ровным и иметь ту же высоту, что и пол вокруг.

 Опасность повреждения вследствие высокой влажности воздуха.

При высокой влажности воздуха возможно образование конденсата на внешних поверхностях охлаждающего прибора.

Этот конденсат может привести к коррозии на внешних стенках охлаждающего прибора.

Чтобы избежать этого, рекомендуется устанавливать прибор с соблюдением размеров вентиляционных отверстий в сухом и/или кондиционируемом помещении.

После встраивания/установки убедитесь, что дверца/дверцы прибора закрываются правильно, и что прибор установлен в соответствии с инструкцией. Соблюдайте указанные размеры вентиляционных отверстий.

При выборе места установки учтите, что расход электроэнергии прибором повышается, если он находится в непосредственной близости от батареи отопления, кухонной плиты или иного источника тепла. Следует избегать прямого попадания солнечных лучей. Повышенная температура окружающего воздуха увеличивает расход электроэнергии, так как компрессор работает дольше.

Климатический класс

Прибор произведён с учётом определённого климатического класса (пределов температуры окружающей среды), границы которого должны соблюдаться. Климатический класс указан на типовой табличке внутри прибора.

Климатический класс	Температура окружающей среды
SN	от 10 до 32 °C
N	от 16 до 32 °C
ST	от 16 до 38 °C
T	от 16 до 43 °C
SN-ST	от 10 до 38 °C
SN-T	от 10 до 43 °C

Более низкая температура окружающей среды приводит к увеличению времени простоя компрессора. Это может привести к повышению температуры в приборе и, как следствие, к ущербу.

Требования к вентиляционным отверстиям

 Опасность возгорания и повреждения вследствие недостаточной вентиляции.

Если прибор недостаточно вентилируется, компрессор будет включаться чаще и работать дольше. Это приведёт к увеличению расхода электроэнергии и повышению рабочей температуры компрессора. Это может привести к повреждению прибора.

Следите за достаточной вентиляцией прибора.

Обязательно выдерживайте предписанные размеры вентиляционных отверстий.

Вентиляционные отверстия не должны быть закрыты или загорожены.

Регулярно очищайте вентиляционные зоны от пыли и грязи.

Монтаж

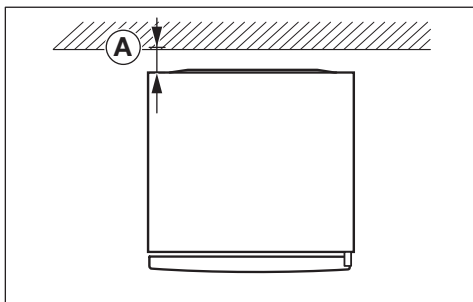

Расход электроэнергии рассчитан при расстоянии \textcircled{A} = 25 мм между задней стенкой прибора и стеной. Если расстояние до стены составляет менее 25 мм, функциональность охлаждающего прибора сохраняется, но незначительно увеличивается расход электроэнергии. Также при высоких температурах окружающего воздуха может образовываться конденсат.

Воздух у задней стенки прибора нагревается. Поэтому должна обеспечиваться необходимая вентиляция (см. также раздел «Размеры прибора»).

Установка нескольких приборов рядом друг с другом

! Опасность повреждения вследствие воздействия конденсата на внешние стенки прибора.

При высокой влажности воздуха возможно образование конденсата на внешних стенках приборов, что может привести к появлению коррозии.

Не устанавливайте прибор с другими приборами в **непосредственной** близости друг от друга.

Расстояние между двумя соседними приборами должно быть не менее 70 мм.

Изменение навески дверцы

! Опасность получения травм и повреждений вследствие слишком большого веса дверцы. Если смена стороны открывания дверцы производится одним человеком, существует повышенная опасность получения травм и повреждений.

Обязательно проводите изменение навески дверцы вдвоём.

! Опасность повреждения электрических компонентов.

На петле дверцы находятся токоведущие детали (в зависимости от модели).

Перед изменением навески дверцы отсоедините сетевую вилку.

i Выполните изменение навески дверцы в соответствии с инструкцией по монтажу (см. QR-код).



M.-Nr. 12083830

Заказ печатной инструкции по монтажу

Печатную инструкцию по монтажу можно бесплатно заказать в компании Miele.

Все контактные данные Miele указаны в конце данного документа. Укажите номер модели и фабричный номер на типовой табличке.

Установка охлаждающего прибора

 Опасность травм и повреждений вследствие опрокидывания прибора.

Если прибор устанавливает один человек, возникает повышенная опасность травм и повреждений. При установке прибора вам понадобится помощь второго человека.

 Опасность травм и повреждений при ударе дверцы прибора. Дверцы прибора могут удариться о стену помещения и таким образом получить повреждения. При ударе стеклянной дверцы разбитое стекло может привести к травмированию.

Ограничители открывания дверцы должны быть смонтированы до того, как будет установлен прибор. Защитите дверцу прибора от ударов, например войлочным стопором у стены помещения.

 Опасность повреждения напольного покрытия.

Перестановка прибора может привести к повреждениям напольного покрытия.

Передвигайте прибор по напольным покрытиям, подверженным царапинам, с осторожностью.

Для более лёгкой установки на задней стороне прибора вверху находятся ручки для транспортировки, а внизу – транспортировочные ролики (в зависимости от модели).

Устанавливайте охлаждающий прибор только в незаполненном состоянии.

- Подключите охлаждающий прибор к электросети, как описано в главе «Подключение к источнику электропитания».
- Осторожно передвиньте прибор на предусмотренное для него место установки.
- Установите охлаждающий прибор задней стенкой к стене с учетом необходимого расстояния.

Монтаж

Выравнивание прибора

 Опасность травм и повреждений из-за выпадения дверцы или опрокидывания прибора.

Если дополнительная регулируемая ножка на нижнем кронштейне не упирается в пол, может выпасть дверца или опрокинуться прибор.

Выверните прилагаемым гаечным ключом регулируемую ножку до прилегания к полу.

Затем выверните ножку ещё на четверть оборота.

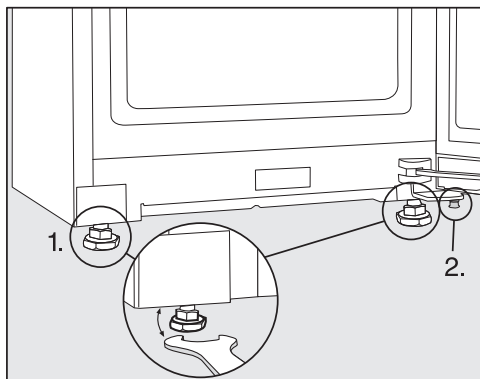

■ Выровняйте прибор с помощью уровня и прилагаемого гаечного ключа и подприте дверцу.

1. Отрегулируйте передние регулируемые ножки.
2. Выверните дополнительную регулируемую ножку до прилегания к полу. Затем выверните ножку ещё на четверть оборота.

Встраивание охлаждающего прибора в кухонный гарнитур

Охлаждающий прибор можно обставить кухонными шкафами.

Расход электроэнергии рассчитан при расстоянии 25 мм между задней стенкой прибора и стеной. Если расстояние до стены составляет менее 25 мм, функциональность охлаждающего прибора сохраняется, но незначительно увеличивается расход электроэнергии. Также при высоких температурах окружающего воздуха может образовываться конденсат.

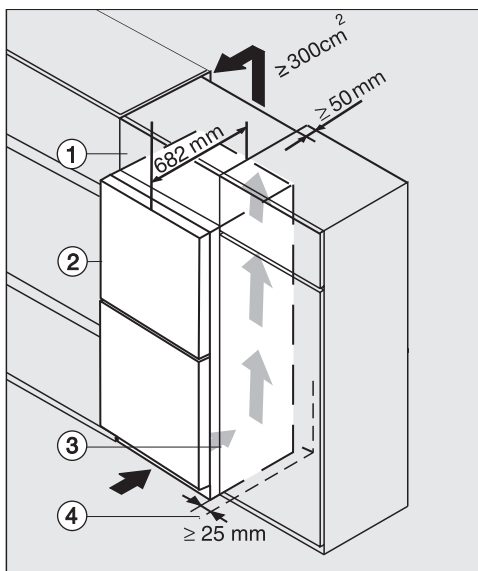

Холодильник со стеклянным фронтом K(S)/FN(S)/KFN 4xxx X **obsw/matt, bb, brws, bs, grgr**

- ① Верхняя секция
- ② Охлаждающий прибор, глубина дверцы = 82 мм
- ③ Кухонный шкаф
- ④ Стена помещения

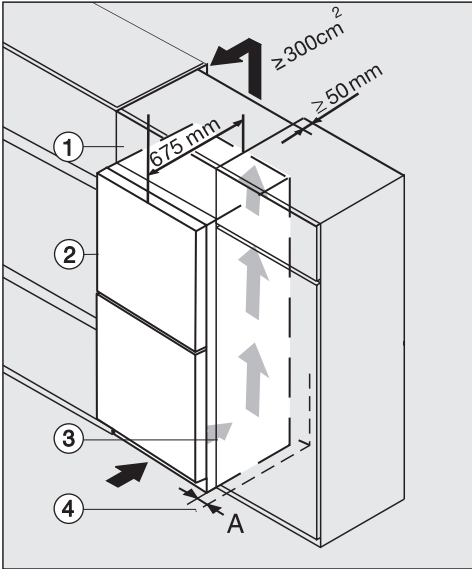

K(S)/FN(S)/KFN 4xxx X **edst/cs, ws, bst, el**

- ① Верхняя секция
- ② Охлаждающий прибор, глубина дверцы = 75 мм
- ③ Кухонный шкаф
- ④ Стена помещения

A = 25 мм (со скрытой ручкой)/60 мм (с ручкой)

! Опасность возгорания и повреждения вследствие недостаточной вентиляции.

Если прибор недостаточно вентилируется, компрессор будет включаться чаще и работать дольше. Это приведёт к увеличению расхода электроэнергии и повышению рабочей температуры компрессора. Это может привести к повреждению прибора.

Следите за достаточной вентиляцией прибора.

Обязательно выдерживайте предписанные размеры вентиляционных отверстий.

Вентиляционные отверстия не должны быть закрыты или загорожены.

Регулярно очищайте вентиляционные зоны от пыли и грязи.

Чем больше вентиляционные отверстия, тем более энергоэффективно работает компрессор.

Монтаж

- Установите прибор рядом с кухонным шкафом.
- Передняя панель прибора должна выступать вперёд относительно передней панели кухонного шкафа как минимум на глубину дверцы. Это обеспечит свободное открывание и закрывание дверцы прибора.
- При установке охлаждающего прибора рядом со стеной помещения ④ расстояние между стеной ④ и прибором ② со стороны петель должно составлять **(A)**.
- Чтобы выровнять прибор по высоте с кухонным гарнитуром, над прибором можно установить соответствующую верхнюю секцию ①.

По всей ширине верхней секции должен быть предусмотрен вывод воздуха глубиной около 50 мм.

Вентиляционное отверстие под потолком должно иметь поперечное сечение не менее 300 см² для беспрепятственного отвода нагретого воздуха.

Размеры прибора

Установочные размеры/вид сверху

KFN 4898 ... bs

Все размеры указаны в мм.

Правильная работа прибора гарантируется, если соблюдены указанные размеры вентиляционных отверстий.

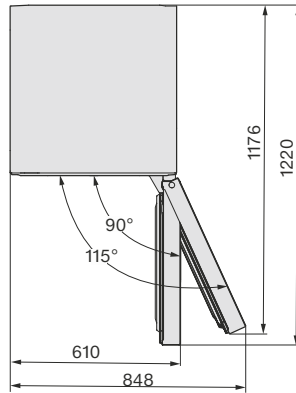
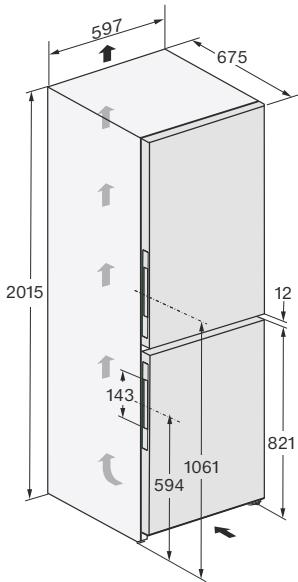

Монтаж

Установочные размеры (вид сверху)

KFN 4898 ... brws, KFN 4898 ... grgr

Все размеры указаны в мм.

Правильная работа прибора гарантируется, если соблюдены указанные размеры вентиляционных отверстий.

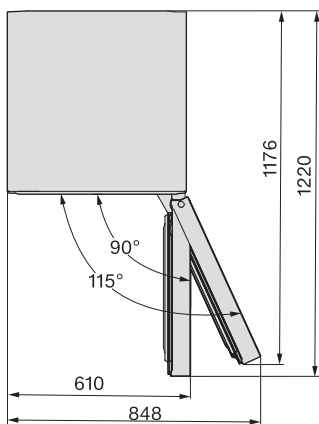
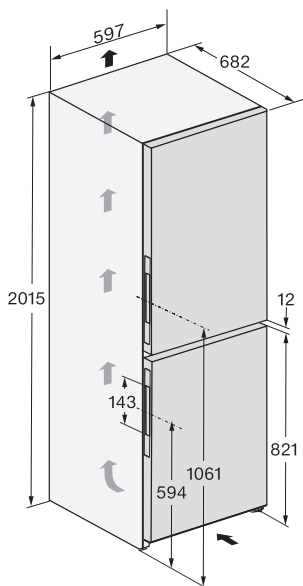

Подключения

KFN 4898 ... bs, KFN 4898 ... brws, KFN 4898 ... grgr

Все размеры указаны в мм.

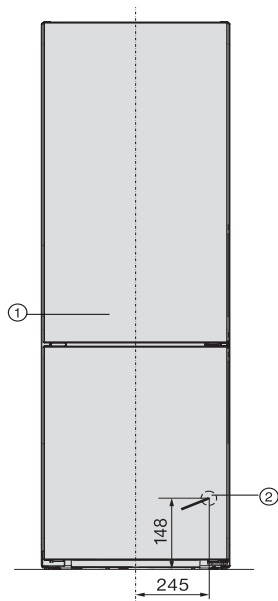

① Вид спереди

② Длина сетевого кабеля = 2000 мм

Сетевой кабель большей длины можно приобрести в сервисной службе Miele.

Монтаж

Подключение к электросети

Прибор подключается к электросети исключительно с помощью прилагаемого сетевого кабеля.

При установке прибора обеспечьте постоянный свободный доступ к розетке. Если это невозможно, обеспечьте установку устройства отключения от сети для каждого полюса.

⚠ Опасность пожара из-за перегрева.

Подключение прибора к сети с помощью множественных розеток или удлинителей может привести к перегрузке кабеля.

В целях безопасности не используйте множественные розетки или удлинители.

Подключение выполняется только к электросети с действующим заземлением, выполненным согласно нормам VDE 0100 (ПУЭ).

В целях безопасности для подключения прибора необходимо использовать устройство дифференциального тока (УЗО) типа А .

Повреждённый сетевой кабель заменяйте только специальным кабелем того же типа (можно приобрести в сервисной службе Miele). В целях обеспечения безопасности замена кабеля должна проводиться только квалифицированным специалистом или специалистом сервисной службы Miele.

Информация о токопотреблении и номинале предохранителя указана в инструкции по эксплуатации или на типовой табличке. Сравните эту информацию с данными электрического подключения на месте. В случае сом-

нений проконсультируйтесь со специалистом по электромонтажу.

Возможна периодическая или не продолжительная эксплуатация прибора от автономного или не синхронизированного с сетью электроснабжающего оборудования (например, автономные сети, резервные системы). Условием для эксплуатации является соответствие электроснабжающего оборудования требованиям EN 50160 или аналогичного стандарта.

Соблюдение мер защиты, предусмотренных правилами внутренней электропроводки и данного прибора Miele, должно обеспечиваться также и в режиме автономной и не синхронизированной с сетью эксплуатации, или в процессе монтажа их следует заменить на эквивалентные, как это описано, в локальных нормативных актах, например, в последней редакции правил применения VDE-AR-E 2510-2.

Подключение прибора

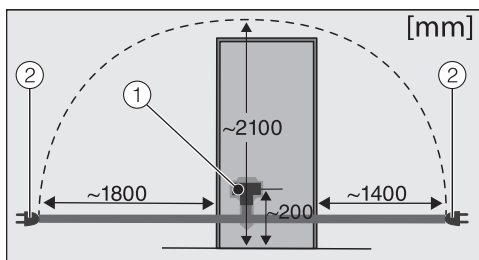

Задняя стенка прибора

- ① Штекер
- ② Сетевая вилка

■ Вставьте штекер в разъем.

Обратите внимание на то, что штекер должен быть вставлен правильно.

■ Вставьте сетевую вилку прибора в розетку.

Теперь прибор подключён к электросети.

Устройство прибора

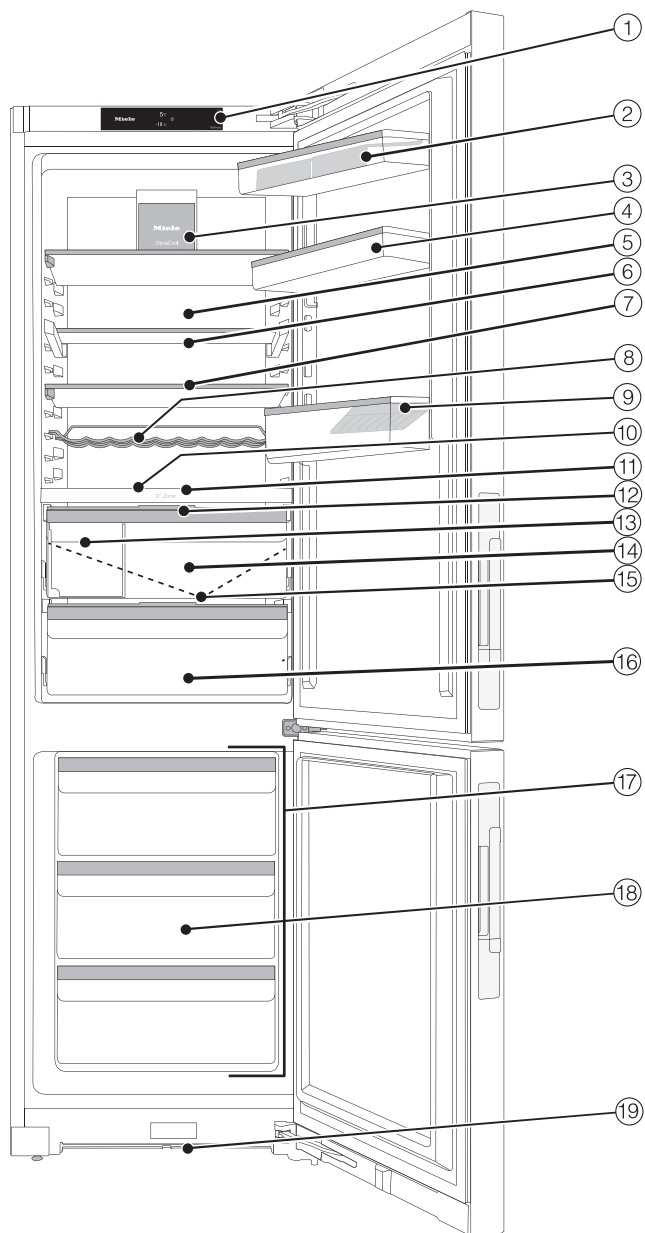

Описание прибора

- ① Дисплей
- ② Полка с подставкой для яиц в дверце прибора
- ③ Вентилятор с подсветкой
- ④ Полка с точной регулировкой:
Полку можно произвольно переставлять по высоте даже в загруженном состоянии, чтобы освободить место для высоких бутылок.
- ⑤ Сухая задняя стенка для предотвращения образования конденсата
- ⑥ Составная полка (FlexiBoard):
Сдвиньте переднюю половину стеклянной полки назад и освободите место для высокой посуды в передней зоне.
- ⑦ Полка с подсветкой (освещение FlexiLight 2.0)
- ⑧ Регулируемая полка для бутылок
- ⑨ Полка для бутылок с держателем для бутылок:
Вы можете передвинуть держатель для бутылок вправо или влево и освободить место для коробок с напитками.
- ⑩ Место под противень для выпечки (внутренняя площадь XL)
- ⑪ Разделительная панель с полкой для бутылок, ёмкостью для воды и увлажнителем (Humidifier):
Хранящиеся фрукты и овощи орошаются при каждом открывании дверцы, а также приблизительно каждые 90 минут.
- ⑫ Крышка для регулировки уровня влажности во влажном отделении
- ⑬ Контейнер для хранения:
Храните здесь продукты, чувствительные к давлению, например, ягоды.
- ⑭ Влажное отделение для овощей и фруктов (зона PerfectFresh Active)
- ⑮ Жёлоб и отверстие для слива талой воды:
образовавшийся конденсат стекает и испаряется автоматически.
- ⑯ Сухое отделение с низкой температурой для скоропортящихся продуктов (зона PerfectFresh Active)
- ⑰ Морозильное отделение можно также использовать в качестве дополнительного холодильного отделения — регулируемая температурная зона (Freeze&Cool)
- ⑱ Выдвижной ящик
- ⑲ Цокольное отверстие для вентиляции

Дисплей

Дисплей можно поцарапать острыми предметами, например карандашом. Касайтесь дисплея только кончиками пальцев. Если пальцы холодные, то дисплей может не реагировать на касания.



- ① Индикатор температуры холодильного отделения
- ② Индикатор температуры для морозильного отделения
- ③ Сенсорная кнопка режима установок  для выбора различных функций в режиме установок
- ④ Отображение состояния соединения (отображается только в том случае, если подключение к сети было настроено)
- ⑤ Индикатор демонстрационного режима (появляется только при включённой функции демонстрационного режима)













Принцип управления

- Коснитесь нужного поля/символа на стартовом экране.
 - Проводите по дисплею влево или вправо, пока посередине не появится нужное значение/нужный символ.
 - Для выбора нажмите на это значение/этот символ на дисплее.
- Выбранное значение/выбранный символ загорится оранжевым (за несколькими исключениями).
- Для выхода из меню установок коснитесь  или *OK*.











Описание прибора

Режим установок

В режиме установок можно выбрать и частично изменить следующие функции:

Символ	Функция	Заводская установка
	Включить или выключить режим «Вечеринка», (см. главу «Выполнение других установок»)	Выкл.
	Включить или выключить режим «Отпуск» (см. главу «Выполнение других установок»)	Выкл.
	Включить или выключить функцию блокировки (см. главу «Выполнение других установок»)	 (Выкл.)
	Выключить прибор (см. главу «Включение и выключение прибора»)	
	Включить или выключить режим «Шаббат» (см. главу «Выполнение других установок»)	Выкл.
	Вызов версии режима «Шаббат»	—
	Изменить время до включения сигнала об открытой дверце (см. главу «Выполнение других установок»)	1:00
	Настройте по желанию регулируемую температурную зону (Freeze&Cool) (см. главу «Выполнение других установок»)	
	Морозильное отделение включено. Можно выбрать дополнительное холодильное отделение.	Вкл.
	Дополнительное холодильное отделение включено. Можно выбрать морозильное отделение.	Выкл.
	Изменить уровень температуры зоны PerfectFresh Active (см. раздел «Правильная температура»)	5
	Включить или выключить увлажнитель или настроить его интенсивность (см. главу «Размещение продуктов в зоне PerfectFresh Active»)	Выкл.

Описание прибора

	Настроить функцию Miele@home впервые, включить и отключить Wi-Fi или сбросить конфигурации сети (см. главу «Выполнение других установок»)	Мобильное приложение
	Включить или выключить звук нажатия кнопок	Вкл.
	Изменить громкость звуковых/предупреждающих сигналов или полностью отключить их (см. главу «Выполнение других установок»)	Вкл./уровень 5
	Изменить яркость дисплея (см. главу «Выполнение других установок»)	Уровень 4
	Изменить единицу измерения температуры (по Цельсию или по Фаренгейту)	°C
	Отключить демонстрационный режим (отображается только в том случае, если он активирован) (см. главу «Выполнение других установок»)	Выкл.
	Сбросить настройки до заводских (см. главу «Выполнение других установок»)	—
	Запросить информацию (номер модели и фабричный номер) по вашему прибору (см. главу «Выполнение других установок»)	—
	Включить напоминание о необходимости замены угольного фильтра (см. главу «Дополнительно приобретаемые принадлежности») (см. главу «Выполнение других установок»)	Выкл.
	Включить или выключить режим чистки (см. главу «Чистка и уход»)	Выкл.

Описание прибора

Оформление внутреннего пространства

Перестановка дверной полки/полки для бутылок

Переставляйте дверные полки/полки для бутылок только в незагруженном состоянии.

- Сдвиньте дверные полки/полки для бутылок вверх и извлеките их, потянув вперёд.
- Установите дверные полки/полки для бутылок на любой уровень.

Перемещение полки с точной регулировкой

Переставляйте дверные полки/полки для бутылок только в незагруженном состоянии.

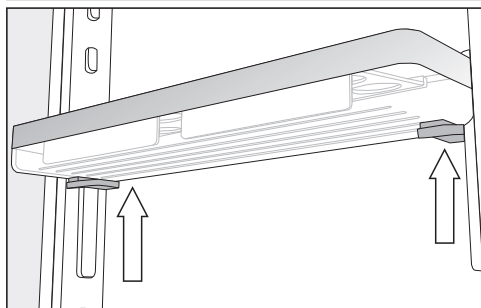

- Возьмите полку обеими руками, нащупайте серые кнопки, расположенные под полкой с обеих сторон.
- Нажмите одновременно на серые кнопки и переместите полку с направляющих планок вверх.

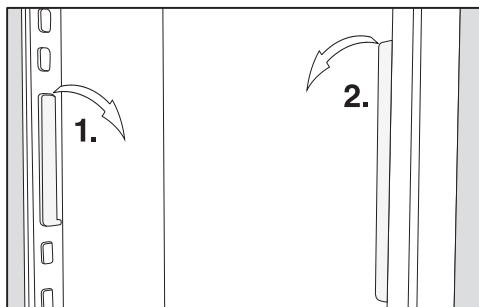

- Снимите направляющую планку с фиксаторов и переместите ее в желаемую позицию.
- Установите вторую направляющую планку на одном уровне с первой.
- Передвиньте полку сверху на направляющие планки.

Перестановка полки/полки с подсветкой

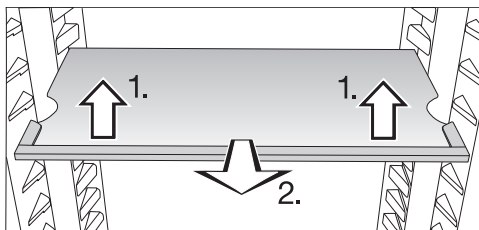

- Приподнимите полку спереди и выньте её, потянув вперёд.
- Используя выемки, поднимите её с опорных выступов и переставьте вверх или вниз.
- Задвиньте полку.

Следите за тем, чтобы полка с подсветкой зафиксировалась со щелчком.

Полки защищены от непреднамеренного вытягивания специальными стопорами.

Смещение составной полки

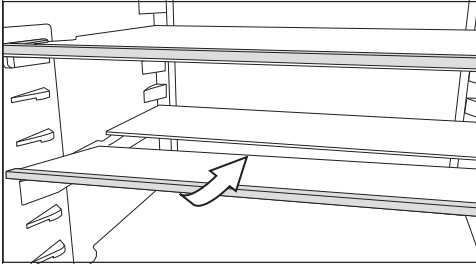

- Слегка приподнимите переднюю половину стеклянной полки и осторожно сдвиньте стеклянную полку под заднюю половину.

Перестановка составной полки

- Выньте обе половинки стеклянной полки.

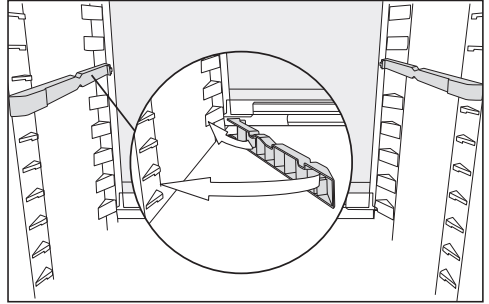

- Установите оба переходника слева и справа на нужной высоте на опорные выступы.

Задний упорный кант стеклянной полки должен быть направлен вниз.

Перестановка полки для бутылок

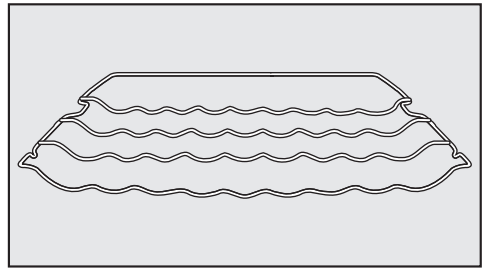

Полку для бутылок можно устанавливать в приборе по-разному.

- Слегка приподнимите полку для бутылок спереди, вытяните её вперёд, поднимите с опорных выступов, используя выемки, и переставьте вверх или вниз.

Задняя упорная дужка должна быть направлена вверх, чтобы бутылки не касались задней стенки.

Описание прибора

Полка для бутылок защищена от непреднамеренного вытягивания специальными стопорами.

Установка полки для бутылок на разделительной панели

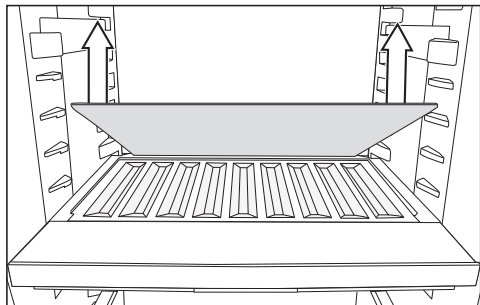

- Извлеките заднюю стеклянную полку из разделительной панели и положите в соответствующее место для хранения.
- Положите бутылки, задвиньте их до упора: дно должно быть направлено назад.

Совет: Если бутылки выступают за края полки для бутылок, переместите нижнюю полку для бутылок в дверце вверх.

Извлечение и повторная установка контейнера для хранения

- Для извлечения сортировочного бокса приподнимите его сзади.
- Чтобы заново вставить сортировочный бокс в выдвижной ящик, сначала вставьте его, взявшись за его переднюю часть.

Место для противня для выпечки

Над выдвижными ящиками можно разместить противень для выпечки. Максимальные размеры противня для выпечки: ширина 466 мм/глубина 386 мм/высота 50 мм.

- Откройте дверцу прибора до упора.

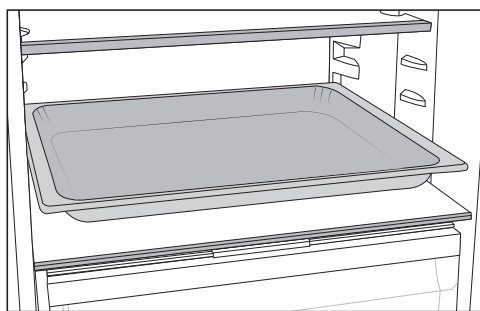

- Установите противень для выпечки на разделительную панель.

Совет: Охладите противень до комнатной температуры перед размещением в холодильном отделении.

Перемещение фильтра Active AirClean

Фильтр Active AirClean находится на задней защитной планке полки.

- Чтобы переместить фильтр Active AirClean, потяните его вверх и снимите защитную планку.
- Снимите защитную планку с полки.
- Вставьте защитную планку в выбранное вами место на полке.

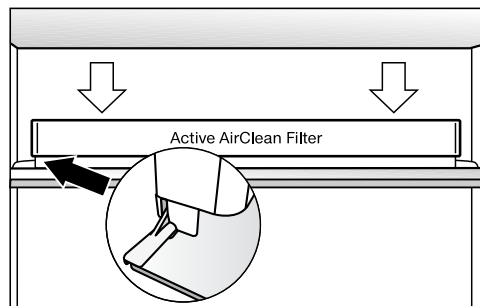

- Установите фильтр Active AirClean на защитную планку.

Изменяемое внутреннее пространство морозильного отделения (VarioRoom)

Если необходимо заморозить продукт большого размера, например индейку или дичь, можно вынуть верхние ящики из морозильного отделения и стеклянные полки, расположенные между морозильными ящиками. Это увеличит объём и пространство для хранения крупных и высоких замороженных продуктов.

Принадлежности, входящие в комплект

Подставки для яиц

Сортировочный бокс

Форма для льда

Ограничитель открывания дверцы

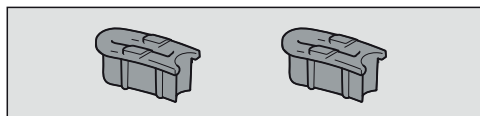

Дверные шарниры на заводе отрегулированы таким образом, чтобы дверца прибора могла открываться до 115°. Если, например, дверца при открывании ударяется о прилегающую стену, то угол открывания можно ограничить примерно до 90°.

Выполняйте монтаж согласно прилагаемой инструкции по монтажу.

Дополнительно приобретаемые принадлежности

В ассортименте компании Miele имеются полезные принадлежности, а также чистящие средства и средства по уходу, созданные для холодильников и морозильников.

Дополнительные принадлежности для данного прибора можно приобрести в фирменном магазине или сервисной службе Miele.

Вы можете также заказать эту и другую полезную продукцию в нашем интернет-магазине www.shop.miele.kz

В Интернет-магазине Miele, в сервисной службе Miele или у авторизованного дилера Miele вы можете приобрести продукцию, предназначенную

Описание прибора

специально для вашего прибора, например средства по уходу за приборами и принадлежности.

Доступ к Интернет-магазину Miele можно получить с помощью следующего QR-кода:



Включение и выключение прибора

Перед первым использованием

- Удалите все упаковочные материалы и защитные плёнки.
- Очистите внутреннюю часть прибора и принадлежности.

Подключение прибора



- Подключите прибор к электросети (см. главу «Электрическое подключение»).

На дисплее сначала появится Miele, а затем .



Заполнение и установка ёмкости для воды для аэрозольного распылителя

- Заполните свежей питьевой водой ёмкость для воды для аэрозольного распылителя (см. главу «Размещение продуктов в зоне PerfectFresh Active», раздел «Влажное отделение»).
- Установите ёмкость для воды в разделительную панель между холодильным отделением и зоной PerfectFresh Active (см. главу «Размещение продуктов в зоне PerfectFresh Active», раздел «Влажное отделение»).

Включение прибора

- Откройте дверцу прибора.
 - Нажмите на дисплее на символ .
- Прибор начнёт охлаждать и включится внутренняя подсветка.
- При достижении установленной температуры замораживания гаснет символ  , индикатор температуры мо-

розильного отделения горит постоянно, а звуковой сигнал перестаёт звучать.

- Если предупреждающий сигнал вам мешает, нажмите на символ  .

Подача звукового сигнала прекращается.



Прибор настраивается на предварительно установленную температуру.

Прежде чем в первый раз положить на хранение продукты, дайте прибору охладиться в течение нескольких часов, чтобы температура стала достаточно низкой. Положите продукты в прибор, только когда температура достигнет установленного значения.

Положите продукты в морозильное отделение, как только температура в нём станет достаточно низкой (не выше -18°C).

Выключение прибора

Полностью выключить охлаждающий прибор можно в режиме настройки .

- Нажмите на символ .
- Проводите пальцем по экрану влево или вправо, пока посередине не появится символ .
- Нажмите на символ .



Охлаждение и внутренняя подсветка выключены.

На дисплее появится символ .

Обратите внимание: выключенный охлаждающий прибор не отключается от сети электроснабжения.

Включение и выключение прибора

Отдельное выключение холодильного и морозильного отделений



- Коснитесь индикатора температуры температурной зоны, которую вы хотите отключить.
- Листайте вправо, пока посередине не появится символ .
- Коснитесь .

Индикатор температуры выбранной температурной зоны погаснет. На дисплее появится .

Выбранная температурная зона выключена.

Другой индикатор температуры продолжает гореть.

Отдельное повторное включение холодильного или морозильного отделения

- Коснитесь соответствующего индикатора температуры .
- Коснитесь .

Нужная температурная зона снова включена.

Порядок действий при длительном отсутствии

В оставленном на длительное время с закрытой дверцей выключенном, но не вымытом приборе может образоваться плесень. Обязательно очищайте прибор.

Если вы в течение длительного срока не будете пользоваться охлаждающим прибором, выполните следующие действия:

- Выключите охлаждающий прибор.
- Вытащите сетевую вилку из розетки или отключите предохранитель на распределительном щитке.

- Опорожните ёмкость для воды увлажнителя и храните её в чистом и сухом виде.
- Для проветривания охлаждающего прибора и во избежание образования запаха очистите охлаждающий прибор и оставьте его открытым.

Примите во внимание два последних указания также, если Вы на более длительное время отдельно выключаете холодильную камеру.

Включение и выключение прибора

Требования к подключению к сети

Обратите внимание на следующие требования для подключения к сети:

1. На месте установки должна быть доступна домашняя сеть. Подготовьте пароль WiFi.
2. Приложение Miele доступно на мобильном устройстве.
3. У вас есть учётная запись пользователя приложения Miele.

Мобильное приложение Miele

Приложение Miele можно скачать бесплатно в Apple App Store® или Google Play Store™.



Подключение к новой сети

- Нажмите на символ ⚙️.
- Проводите пальцем по экрану влево или вправо, пока посередине не появится символ @.
- Нажмите на символ @.
- Коснитесь нужного способа соединения (мобильное приложение или WPS).

После успешного входа в систему на дисплее появится символ 📶.

Если не удалось установить соединение, на дисплее появится символ ⊗.

- В этом случае запустите процесс заново.
- Для выхода из меню настроек нажмите на символ ↶.

Выполнить Сканирование и подключение

- Отсканируйте QR-код.

Если вы установили приложение Miele@mobile и у вас есть учётная запись пользователя, будет выполнен переход непосредственно к подключению.

Если вы еще не установили приложение Miele@mobile, вы будете направлены в Apple App Store® или Google Play Store™.

- Установите приложение Miele@mobile и создайте учётную запись пользователя Miele.
- Отсканируйте QR-код повторно.

Дальнейшие шаги вам подскажет приложение Miele@mobile.

(в зависимости от модели)



Правильная температура

От правильной установки температуры зависит срок годности продуктов. С понижением температуры замедляется процесс размножения микроорганизмов. За счёт этого замедляется и процесс порчи продуктов.

Температура в приборе повышается:

- чем чаще открывается и дольше остаётся открытой дверца прибора
- чем больше продуктов в нём хранится
- чем теплее закладываемые продукты
- чем выше температура в помещении, где установлен прибор. Прибор изготовлен с учётом определённого климатического класса (пределов температуры окружающей среды), границы которого должны соблюдаться.

... в холодильном отделении и зоне PerfectFresh Active

В холодильном отделении рекомендуется поддерживать температуру **4 °C**.

В зоне PerfectFresh Active температура регулируется автоматически и поддерживается в диапазоне от **0 до 3 °C**.

... в морозильном отделении

Чтобы замораживать свежие продукты, требуется температура **-18 °C**. Таким образом можно продлить срок хранения продуктов и сохранить их оптимальное качество.

Как только температура поднимается выше **-10 °C**, начинается процесс размножения микроорганизмов, при этом срок хранения продуктов сокра-

щается. По этой причине размороженные продукты могут снова замораживаться только в том случае, если они подверглись термической обработке (были сварены или обжарены). В результате высокотемпературной обработки уничтожается большинство микроорганизмов.

При постоянной температуре в морозильном отделении **-18 °C** и соответствующей гигиене продукты хранятся максимально долго — вам больше не придётся выбрасывать испорченные продукты.

Индикатор температуры

В обычном режиме дисплей показывает **среднюю фактическую температуру продуктов в холодильном отделении и самую высокую температуру продуктов в морозильном отделении**, которые в данный момент были установлены в приборе.

В зависимости от температуры в помещении и от установленного значения температуры может пройти несколько часов до того, как будут достигнуты необходимые значения температуры и появится их долговременная индикация.

Установка температуры в холодильном и морозильном отделениях

- Коснитесь на дисплее индикатора температуры той зоны, температуру которой вы хотели бы установить.
- Проводите по экрану влево или вправо, пока посередине не появится нужная температура.
- Для выбора нажмите на это значение температуры.

Индикатор температуры отображает значение температуры в холодильном и морозильном отделениях в приборе в данный момент.



Возможные установки

- Холодильное отделение: от 3 до 9 °C
- Морозильное отделение: от -15 до -26 °C
- Дополнительное холодильное отделение (Freeze&Cool): от -2 до 14 °C

Изменение уровня температуры в зоне PerfectFresh Active

В зоне PerfectFresh Active автоматически поддерживается температура от 0 до 3 °C.

Если вы хотите повысить или понизить температуру, например для хранения рыбы, то можете незначительно и пошагово изменить температуру в этой зоне.

- Нажмите .
- Листайте влево или вправо, пока посередине не появится символ .
- Нажмите .

- Проводите по экрану влево или вправо, пока посередине не появится нужная установка (1: самая низкая температура; 9: самая высокая температура).
- Для выбора нажмите на нужную установку.

Заводская установка уровня температуры – 5.

При установке уровня от 1 до 4 при определённых условиях возможно падение температуры ниже 0 °C.

Продукты могут замёрзнуть.

Проверьте установленную температуру.

Сигналы об изменении температуры и об открытой дверце



 Опасность для здоровья при употреблении в пищу испорченных продуктов питания.

Если температура в течение длительного времени оставалась выше -18 °C, замораживаемые продукты могли подтаять. Это сокращает срок годности продуктов.

Проверьте, не произошло ли подтаивания замораживаемых продуктов. Если продукты подтаяли, употребите их как можно быстрее или, прежде чем их снова замораживать, приготовьте их (отварите или пожарьте).

Сигнал об изменении температуры

Прибор оснащён сигналом об изменении температуры, который предупреждает о повышении температуры в морозильном отделении.

Если температура морозильного отделения достигнет слишком высокого значения, то индикатор температуры морозильного отделения   будет гореть красным цветом.

Дополнительно будет звучать сигнал — до тех пор, пока неполадка не будет устранена или сигнал не отключат преждевременно.

Диапазон температуры прибора, который определяется прибором как слишком высокий, зависит от установленной температуры.



Акустический и оптический сигналы подаются в следующих ситуациях:

- при включении прибора, если температура в какой-либо температурной зоне сильно отличается от установленной
- при сортировке и извлечении замороживаемых продуктов, если при этом в прибор попадает слишком много тёплого воздуха из помещения
- при замораживании большого количества продуктов
- при замораживании тёплых свежих продуктов
- при сбое в электросети
- при неисправности прибора

Прежде чем отключить сигнал об изменении температуры, следует найти и устранить причину, вызвавшую сигнал.

Если вам мешает предупреждающий звуковой сигнал, его можно преждевременно отключить.

■ Коснитесь .

Предупреждающее сообщение подтверждено: символ   гаснет, и звуковой сигнал перестаёт звучать.

На дисплее появляется стартовый экран: на индикаторе температуры морозильного отделения прим. на 1 минуту появляется мигающее значение самой высокой температуры, которая ранее установилась в морозильном отделении. Затем индикатор перейдёт к отображению фактической температуры в морозильном отделении.

Предупреждающий сигнал об открытой дверце

Прибор оснащён функцией сигнала об открытой дверце, чтобы избежать потерь электроэнергии, если дверца остаётся открытой и защитить хранящиеся продукты от воздействия тепла.

Если дверца прибора длительное время остаётся открытой, на индикаторе температуры горит жёлтым . Одновременно раздаётся звуковой сигнал, и внутренняя подсветка мигает.

Время до включения сигнала об открытой дверце можно изменить (см. главу «Выполнение других установок»).

Сигнал об открытой дверце можно также отключить (см. главу «Выполнение других установок», раздел «Звуковые сигналы»).

Как только дверца прибора закроется, предупреждающий сигнал перестанет звучать и символ  на дисплее погаснет.

Преждевременное отключение сигнала об открытой дверце

- Нажмите на символ .

Звуковой сигнал выключается, символ  гаснет, внутренняя подсветка начинает гореть непрерывно.

Если дверца прибора не закрыта, сигнал об открытой дверце повторяется прим. через 1 минуту.

Применение суперохлаждения и суперзамораживания

SuperCool

При включённой функции SuperCool  температура в **холодильном отделении** очень быстро опускается до самого низкого значения (в зависимости от температуры окружающего воздуха). Охлаждающий прибор работает при максимально высокой мощности охлаждения и температура понижается. Используйте данную функцию, если вам нужно быстро охладить большое количество свежих продуктов или напитков.

При включённой функции SuperCool  прибор может производить больше шума.

Функцию SuperCool  необходимо включать непосредственно перед закладкой продуктов или напитков.

Функция SuperCool  автоматически отключается примерно через 12 часов. Прибор снова работает в нормальном режиме.

Совет: Для экономии электроэнергии можно самостоятельно отключить функцию SuperCool , как только продукты станут достаточно холодными.

Включение и выключение функции суперохлаждения

- Коснитесь индикатора температуры холодильного отделения.
- Для включения и выключения функции коснитесь .

При **включённой** функции суперохлаждения  горит оранжевым.

- Для выхода из меню установок коснитесь индикатора температуры.

Функция суперзамораживания

Благодаря функции суперзамораживания  температура в **морозильном отделении** быстро опускается до самого низкого значения (в зависимости от комнатной температуры). Прибор работает при максимально высокой мощности охлаждения, и температура понижается. Выберите эту функцию при замораживании свежих продуктов. Она позволит быстро заморозить продукты и тем самым сохранить в них все питательные вещества и витамины, а также внешний вид и вкус продуктов.

При включённой функции суперзамораживания  прибор может издавать больше шума.

Функция суперзамораживания должна включаться за **6 часов до размещения** замораживаемых продуктов.

Если закладывается **максимальное количество продуктов**, то за **24 часа до этого** необходимо включить функцию суперзамораживания ❄️.

Функция суперзамораживания ❄️ автоматически отключается максимум через 72 часа. Прибор снова работает в нормальном режиме. Продолжительность времени до выключения функции зависит от количества размещённых на замораживание продуктов.

Совет: Для экономии электроэнергии можно самостоятельно отключить функцию суперзамораживания, как только продукты или напитки станут достаточно холодными.

Вам не нужно включать функцию суперзамораживания:

- если на хранение помещаются уже замороженные продукты
- если за день помещается на хранение не более 2 кг продуктов

Включение и выключение функции суперзамораживания ❄️

- Коснитесь индикатора температуры морозильного отделения.
- Для включения и выключения функции суперзамораживания коснитесь ❄️.

При **включённой** функции суперзамораживания символ ❄️ горит оранжевым.

- Для выхода из меню установок коснитесь индикатора температуры.

Хранение продуктов в холодильном отделении

Различные температурные области

Из-за естественной циркуляции воздуха в холодильном отделении устанавливаются разные температурные области.

Тяжёлый холодный воздух опускается в нижнюю область холодильного отделения. Используйте разные зоны отделения при закладке продуктов на хранение.

Это прибор с автоматическим распределением температуры (система динамического охлаждения DynaCool). Прибор автоматически включает вентилятор, как только включается охлаждение холодильного отделения. Это означает, что холод равномерно распределяется по холодильному отделению, а различия между различными зонами охлаждения становятся менее выраженными. Поэтому все хранящиеся продукты охлаждаются примерно при одинаковой температуре.

Самая теплая область

Самая теплая область в холодильном отделении находится в самой верхней его части спереди и в дверце прибора. Вы можете использовать эту область для хранения масла, чтобы оно оставалось мягким, и сыра, чтобы он сохранял аромат.

Самая холодная зона

Самая холодная зона в холодильном отделении находится прямо над разделительной панелью у зоны PerfectFresh Active, а также у задней

стенки. В отделениях зоны PerfectFresh Active преобладают ещё более низкие температуры.

При настроенной температуре 4 °С и соответствующей гигиене замедляется размножение бактерий, например сальмонелл и листерий, которые могут стать причиной тяжёлых пищевых отравлений.

Поэтому используйте эти области холодильного отделения и зоны PerfectFresh Active для хранения всех чувствительных к температуре, скоропортящихся продуктов, таких как:

- рыба, мясо, птица;
- колбасы, готовые блюда;
- блюда/выпечка из яиц и сливок;
- готовое тесто, тесто для пирогов и пиццы;
- сыр из свежего молока и другие молочные продукты;
- хумус, овощные спреды, растительные заменители сливочного сыра;
- готовые овощи в полиэтиленовой упаковке;
- все свежие продукты (которые для соблюдения минимального срока хранения должны храниться при температуре минимум 4 °С)

Что не подходит для хранения в холодильном отделении

Не все продукты подходят для хранения при температурах ниже 5 °С из-за их чувствительности к холоду.

К таким восприимчивым к холоду продуктам относятся:

- ананасы, авокадо, бананы, гранаты, манго, дыни, папайя, маракуйя, цитрусовые (лимоны, апельсины, мандарины, грейпфруты)
- недозрелые фрукты
- баклажаны, огурцы, картофель, болгарский перец, томаты, цукини
- твёрдые сыры (например, пармезан, альпийский сыр)

Совет: Регулируемая температурная зона позволяет использовать морозильное отделение также в качестве холодильного отделения. Эти пищевые продукты могут оптимально храниться при температуре от 8 до 14 °С (см. главу «Хранение пищевых продуктов в дополнительном холодильном отделении», раздел «Температурный диапазон от 8 до 14 °С»).

Хранить продукты в упакованном виде или без упаковки?

Храните продукты в холодильном отделении упакованными или хорошо закрытыми (для зоны PerfectFresh Active есть исключения). Это позволит предотвратить поглощение продуктами посторонних запахов, а также их высыхание и распространение, возможно, имеющихся в приборе микробов. На это следует обратить особое внимание при закладывании на хранение продуктов питания животного происхождения. Следите за тем, чтобы такие продукты, как сырое мясо и рыба, не соприкасались с другими продуктами.

Управление

При правильной установке температуры и соответствующей гигиене срок хранения продуктов может быть существенно увеличен. Это помогает предотвратить порчу продуктов.



Размещение продуктов в зоне PerfectFresh Active

Зона PerfectFresh Active

Зона PerfectFresh Active соответствует требованию к отделению холодного хранения согласно DIN EN 62552:2025.

Зона PerfectFresh Active отличается оптимальными условиями хранения фруктов, овощей, рыбы, мяса и молочной продукции. Продукты остаются свежими гораздо дольше, сохраняются их вкус и витамины.

В зоне PerfectFresh Active температура регулируется автоматически и поддерживается в диапазоне от 0 до 3 °C. Это более низкие температуры, чем в общем холодильном отделении, однако для нечувствительных к холоду продуктов это оптимальная температура хранения.

Влажность воздуха в зоне PerfectFresh Active может быть отрегулирована таким образом, что будет соответствовать хранящимся в ней продуктам. Когда увлажнитель  включён, на хранящиеся фрукты и овощи подаётся водяной пар. Увлажнитель  включается примерно каждые 90 минут и при каждом открывании дверцы. Повышенный уровень влажности воздуха приводит к тому, что продукты сохраняют собственную влажность и не высыхают быстро.

Следует иметь в виду, что сохранность продуктов во многом зависит от их исходного качества.

Вынимайте продукты из зоны PerfectFresh Active примерно за 30–60 минут до употребления в пищу. Вкус и аромат продуктов становятся ярко выраженными только при комнатной температуре.

Влажное отделение

∆ |   

∆∆ |   

Во **влажном отделении** температура составляет 0–3 °C, влажность воздуха в зависимости от положения крышки отделения может быть не повышена ∆ или повышена ∆∆.

Неповышенная влажность воздуха ∆

При этой установке ∆ влажное отделение становится сухим (см. раздел «Сухое отделение»).

Повышенная влажность воздуха ∆∆

При этой установке отделение становится зоной с контролем уровня влажности, которое подходит для хранения фруктов и овощей.

При повышенном уровне влажности в зоне с контролем уровня влажности в некоторых случаях возможно образование конденсата.

Если, по вашему мнению, образовалось слишком много конденсата, который влияет на продукты, действуйте следующим образом:

Удалите конденсат с помощью сухой салфетки.

Откройте крышку отделения, выбрав положение «Без повышения влажности воздуха δ ».

Выключите увлажнитель $\overline{\text{H}}$.

Выбор повышенной влажности воздуха $\delta\delta\delta$

Для данной установки необходимо включить $\delta\delta\delta$ аэрозольный распылитель $\overline{\text{H}}$.

При включении аэрозольного распылителя $\overline{\text{H}}$ расход электроэнергии незначительно повышается. Прибор также может издавать больше шума.

- Коснитесь \otimes .
- Листайте влево или вправо, пока посередине не появится символ $\overline{\text{H}}$.
- Коснитесь $\overline{\text{H}}$.
- Проводите по экрану влево или вправо, пока посередине не отобразится необходимая интенсивность аэрозольного распылителя (1: лёгкое увлажнение; 3: максимальное увлажнение).
- Для выбора нажмите на нужную установку.

Символ $\overline{\text{H}}$ загорится оранжевым.

- Откройте выдвижной ящик влажного отделения.

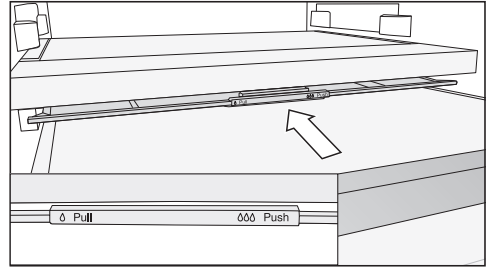

- Задвиньте крышку до упора назад.

При закрытой крышке влажный воздух остаётся в ящике $\delta\delta\delta$.

Выбор без повышения влажности воздуха δ

Для данной установки δ необходимо выключить аэрозольный распылитель $\overline{\text{H}}$.

- Коснитесь \otimes .
- Листайте влево или вправо, пока посередине не появится символ $\overline{\text{H}}$.
- Коснитесь $\overline{\text{H}}$.
- Пролистайте вправо и коснитесь символа O .

Символ $\overline{\text{H}}$ загорается белым.

- Откройте выдвижной ящик влажного отделения.

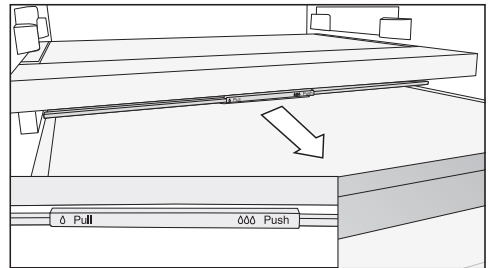

- Вытяните крышку до упора вперёд.

При открытой крышке влажность воздуха уменьшится δ .

Управление

Если продукты выступают за край ящика, положение крышки отсека можно изменить при задвигании ящика и таким образом закрыть её. При заполнении ящика следите за тем, чтобы продукты не упирались в крышку отсека.

Увлажнитель

При активированном увлажнителе  на размещённые во влажном отделении фрукты и овощи при каждом открывании дверцы, а также примерно каждые 90 минут, распыляется вода. Водяной пар подаёт дополнительную влагу во влажное отделение.

Увлажнитель и соответствующая ёмкость для воды находятся в разделительной панели между холодильным отделением и зоной PerfectFresh Active.

Перед включением увлажнителя (см. главу «Выполнение других установок») учитывайте следующее:

- Ёмкость для воды должна быть очищена, наполнена водой и зафиксирована.
- Крышка влажного отделения закрыта (установка 000).

Воды в ёмкости для воды хватает примерно на 4 месяца.

Если увлажнитель больше не подаёт водяной пар, необходимо для начала залить воду.

 Опасность повреждений вследствие неправильного заполнения.

Сахаросодержащие жидкости могут вызвать неисправность увлажнителя.

Наполняйте ёмкость исключительно свежей питьевой водой.

 Опасность для здоровья вследствие загрязнения воды.

Использование неочищенной воды может привести к отравлениям.

Наполняйте ёмкость исключительно свежей питьевой водой.

 Угроза для здоровья вследствие использования загрязнённой воды.

Вода, находившаяся длительное время в ёмкости для воды, может содержать микроорганизмы и представлять угрозу для вашего здоровья.

Если охлаждающий прибор, холодильное отделение или увлажнитель не работали более 2 дней, очистите ёмкость для воды и заполните её свежей питьевой водой.

Если режим «Отпуск»  был включён более 2 недель, очистите ёмкость для воды и наполните её свежей питьевой водой.

Заполнение ёмкости для воды для увлажнителя

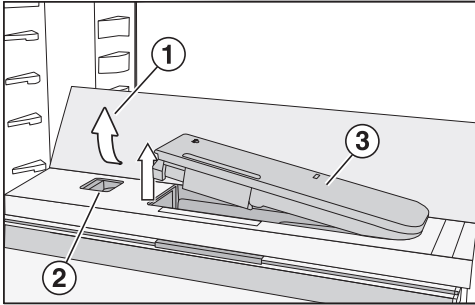

- Нажмите на уголки стеклянной полки ①, расположенные сзади с внешней стороны.

Передняя сторона стеклянной полки откинется вверх.

- Приподнимите и откиньте назад стеклянную полку.

Стеклянная полка стоит вертикально.

- Нажмите на ползунок ②, расположенный слева.

Ёмкость для воды ③ выскочит из углубления.

- Извлеките ёмкость для воды и наполните её питьевой водой до соответствующей отметки.
- Вставьте ёмкость для воды обратно.
- Опустите стеклянную полку ① и прижмите.

Сухое отделение



В **сухом отделении** температура составляет от 0 до 3 °С, влажность воздуха не повышена Δ.

Сухое отделение оптимально подходит для хранения скоропортящихся продуктов, например:

- свежей рыбы, морепродуктов
- мяса, птицы, колбас
- деликатесных салатов
- молочных продуктов, таких как молоко, йогурт, сыр, сливки, творог и т. п.
- продуктов растительного происхождения, таких как тофу, овсяный напиток, хумус, овощная намазка, заменители мяса и сыра и т. д.
- Кроме того, здесь можно хранить любые продукты, если они упакованы.



Учтите, что продукты, богатые белками, портятся быстрее. Это означает, что морепродукты портятся быстрее, чем рыба, а рыба портится быстрее, чем мясо. В целях соблюдения гигиены храните такие продукты только **в закрытом или упакованном виде**.

Управление



Также обратите внимание на следующие указания, если вы не удовлетворены результатом хранения продуктов (например, продукты даже спустя короткий промежуток времени теряют свою свежесть):

- Помещайте на хранение только свежие продукты. Состояние продуктов является решающим для получения оптимального результата.
- Перед закладкой продуктов на хранение проведите очистку отделений в зоне PerfectFresh Active.
- Обсушите очень влажные продукты перед их укладкой на хранение.
- Не храните чувствительные к холоду продукты в зоне PerfectFresh Active.
- Для хранения продуктов выбирайте правильное отделение зоны PerfectFresh Active, а также правильную позицию крышки отделения (без повышения влажности воздуха δ или повышенную влажность $\delta\delta\delta$).
- Повышенный уровень влажности воздуха $\delta\delta\delta$ в зоне с контролем уровня влажности достигается исключительно за счёт влаги, содержащейся в хранящихся продуктах, если они хранятся без упаковки. Чем больше продуктов хранится в зоне с контролем уровня влажности, тем выше влажность.
- Не перегружайте зоны с контролем уровня влажности.
- Если, по вашему мнению, при настройке $\delta\delta\delta$ образовалось слишком много конденсата, который влияет на продукты:
 - Удалите конденсат с помощью сухой салфетки.
 - Вложите решётку или что-либо подобное, чтобы излишки влаги могли стекать.
 - Откройте крышку отсека, выбрав положение «Без повышения влажности воздуха δ », и выключите увлажнитель .
- Если влажность воздуха, несмотря на настройку $\delta\delta\delta$, будет недостаточной, положите продукты в герметичную упаковку.
- Если вам кажется, что температура в зоне PerfectFresh Active слишком высокая или слишком низкая, попробуйте сначала немного отрегулировать её, изменив температуру в холодильном отделении на 1–2 °С. Как только на дне отделений зоны PerfectFresh Active начнут образовываться кристаллы льда, температуру нужно будет повысить; в противном случае продукты испортятся от воздействия холода.
- Если изменения температуры в холодильном отделении недостаточно, измените температуру в зоне PerfectFresh Active (см. главу «Пользовательские настройки»).

Хранение продуктов в дополнительном холодильном отделении

Регулируемая температурная зона позволяет использовать морозильное отделение  также в качестве холодильного отделения .

Вы можете дополнительно охладить большое количество свежих пищевых продуктов или напитков, например для пикника или просто в теплые летние дни.

Дополнительное холодильное отделение  включается в режиме установки  (см. главу «Выполнение других установок», раздел «Регулируемая температурная зона (Freeze&Cool)»).

В зависимости от типа пищевых продуктов, которые подлежат хранению, настройка температуры производится в диапазоне от -2 до 14 °C:

Температурный диапазон от 8 до 14 °C

Этот температурный диапазон соответствует температурам в погребе.

- чувствительные к холоду неупакованные овощи, например картофель, лук, баклажаны, огурцы, болгарский перец, томаты, цуккини
- чувствительные к холоду неупакованные фрукты, например ананасы, авокадо, бананы, гранаты, манго, дыни, папайя, маракуйя, цитрусовые (лимоны, апельсины, мандарины, грейпфруты)
- овощи и фрукты, например томаты, груши, нектарины, киви, сливы, которые не должны слишком быстро созревать
- чувствительное к холоду вино

- прохладительные напитки, например минеральная вода, лимонад, фруктовый шприцер, фруктовый сок
- консервы
- твёрдый сыр (пармезан)
- сливочное масло, которое должно храниться в мягком виде

Температурный диапазон от 3 до 9 °C

Этот температурный диапазон соответствует температурам в холодильном отделении.

Соблюдайте рекомендации по хранению, приведенные в главе «Хранение пищевых продуктов в холодильном отделении».

Температурный диапазон от -2 до 3 °C

Температура хранения соответствует температуре в сухом отделении (см. главу «Хранение пищевых продуктов в отделении Perfect-Active», раздел «Сухое отделение»).

Сухое отделение оптимально подходит для хранения скоропортящихся продуктов.

От -2 до 0 °C

- свежей рыбы, морепродуктов

От 0 до 3 °C

- мяса, птицы, колбасных изделий
- молочных продуктов, таких как йогурт, сыр, сливки, творог и т. п.
- сыра из свежего молока и молочных продуктов

Управление

- продуктов растительного происхождения, таких как тофу, овсяный напиток, хумус, фалафель, овощная икра-намазка и т. д.
- растительных заменителей мяса и сыра
- блюд/выпечки из яиц и сливок
- готового теста, теста для пирогов и пиццы
- деликатесных салатов, готовых блюд
- Кроме того, здесь можно хранить любые продукты, если они плотно упакованы.

Замораживание и хранение свежих продуктов

Перед размещением продуктов

- Перед закладыванием на хранение свежих продуктов в количестве более 2 кг включите функцию суперзамораживания ❄ за 6 часов до этого.
- Перед закладыванием на хранение свежих продуктов в ещё большем количестве включите функцию суперзамораживания ❄ за 24 часа до этого.

Благодаря этому уже хранящиеся замораживаемые продукты получают дополнительный резерв холода.

- Замораживайте только свежие продукты без каких-либо повреждений.

Учитывайте, что некоторые продукты не пригодны для замораживания. В частности, к ним относятся сорта овощей, которые принято употреблять в сыром виде, например листовой салат или редис.

Совет: Для сохранения цвета, вкуса, аромата и витамина С рекомендуется бланшировать овощи перед замораживанием. Для этого порциями опустите овощи в кипящую воду на 2–3 минуты. Затем их необходимо вынуть и быстро обдать холодной водой. Дайте воде стечь.

Размещение замораживаемых продуктов

 Опасность повреждения вследствие слишком большой загрузки. Слишком большая загрузка может привести к повреждению морозильного ящика/стеклянной полки. Учитывайте максимальные значения загрузки:
морозильный ящик = 15 кг
стеклянная полка = 35 кг

Замораживаемые продукты не должны касаться уже замороженных, чтобы исключить подтаивание этих продуктов.

- При размещении упаковки должны быть сухими во избежание смерзания или примерзания продуктов.

Для быстрого полного замораживания продуктов не превышайте следующие значения для упаковки:

- фрукты и овощи – макс. 1 кг
- мясо – макс. 2,5 кг

– небольшое количество замораживаемых продуктов

Продукты следует замораживать в верхних морозильных ящиках.

- Распределите замораживаемые продукты по всему дну **верхних** ящиков, чтобы продукты промёрзли как можно быстрее.

– Система VarioRoom: загрузка максимального количества замораживаемых продуктов (см. типовую табличку)

Если вентиляционные отверстия будут чем-либо заставлены, уменьшится холодопроизводительность прибора и повысится расход электроэнергии.

При размещении замораживаемых продуктов обращайтесь внимание на то, чтобы они не загромождали вентиляционные отверстия.

Совет: Также можно увеличить вместимость морозильного отделения. Если нужно заморозить продукт большего размера (например, индейку или дичь), можно вынуть стеклянные полки, расположенные между морозильными ящиками.

- Выньте верхние морозильные ящики.
- Разложите замораживаемые продукты по всей поверхности верхних стеклянных полок, чтобы они промёрзли как можно быстрее.

После замораживания:

- Выключите функцию суперзамораживания ❄️.
- Положите замораживаемые продукты в морозильные ящики и вставьте их.

Быстрое охлаждение напитков

Для быстрого охлаждения напитков в холодильном отделении включите функцию суперохлаждения ❄️.

Если необходимо охладить большой объём напитков или если необходимо также охладить напитки в морозильном отделении, выберите в режиме установок ❄️ режим «Вечеринка» 🍹.

Доставляйте бутылки, которые были помещены в морозильное отделение для быстрого охлаждения, **не позднее, чем через час**. Иначе бутылки могут лопнуть.

Приготовление кубиков льда

- Заполните форму для льда водой на 3/4 и поставьте её на дно морозильного ящика.
- Чтобы отделить примёрзшую форму для льда, используйте какой-нибудь тупой предмет, например ручку ложки.

Совет: Вы легко вынете лёд из формы, если подержите её под проточной водой.

Выполнение других установок

Пояснения к некоторым установкам



Ниже описаны только те установки, которые требуют дополнительного пояснения.



Пока вы находитесь в режиме установок , сигнал об открытой дверце или другие предупреждающие сигналы автоматически подавляются.



Режим «Вечеринка»

Режим «Вечеринка»  рекомендован к использованию, если необходимо быстро охладить или заморозить большое количество свежих продуктов или напитков.

Совет: Включите функцию «Вечеринка»  примерно за 4 часа до закладывания продуктов и напитков.



При включении режима «Вечеринка»  автоматически включаются функции «Суперохлаждение» и «Суперзамораживание» .

Режим «Вечеринка»  нельзя включить, если холодильное отделение выключено или если включён режим «Отпуск» .

Функция «Вечеринка»  автоматически выключается через 24 часа. Режим «Вечеринка»  можно в любой момент выключить преждевременно.

Режим «Отпуск»

Режим «Отпуск»  рекомендуется в тех случаях, если, например, на время отпуска вы не хотите полностью отключать холодильное отделение или не требуется высокая холодопроизводительность.

Включённый режим «Отпуск»  отображается на стартовом экране. Его можно отключить через стартовый экран или режим установок .

Холодильное отделение настраивается на температуру 15 °С, причём в зоне PerfectFresh Active автоматически устанавливается температура от 9 °С до 12 °С. Таким образом, холодильное отделение продолжает работать в энергосберегающем режиме.

Морозильное отделение остаётся включённым с ранее установленной температурой.

Средняя температура в холодильном отделении прибора позволяет хранить нескоропортящиеся продукты ещё некоторое время. Расход электроэнергии будет ниже, чем в обычном режиме. Также не будут образовываться плесень и запахи, как это может случиться, если выключить холодильное отделение и оставить его дверцу закрытой.

 **Опасность для здоровья при употреблении в пищу испорченных продуктов питания.**



Длительное хранение в холодильном отделении при температуре выше 4 °С может негативно повлиять на срок хранения и качество продуктов питания.

Режим «Отпуск»  рекомендуется включать только на ограниченное время.

В это время не храните в приборе скоропортящиеся продукты, такие как фрукты, овощи, рыбу, мясо и молочные продукты.

Включение функции блокировки /

Включение функции блокировки защищает от непроизвольного выключения прибора и несанкционированного изменения установок посторонними лицами, например детьми.

- Коснитесь .
- Листайте влево или вправо, пока посередине не появится символ .
- Коснитесь .

При включённой функции блокировки символ  горит оранжевым.

- Закройте дверцу прибора. Только в этом случае функция блокировки  активирована.

Деактивация функции блокировки / на короткое время

Если, например, вы хотите отрегулировать температуру, можно на короткое время деактивировать функцию блокировки:



- Коснитесь на дисплее индикатора температуры той зоны, температуру которой вы хотели бы установить.
- Коснитесь символа  и удерживайте нажатым ок. 6 секунд.



На индикаторе отобразится поле настройки температуры.

- Выполните необходимые настройки.

При закрытии дверцы прибора функция блокировки  снова активируется.

Полное отключение функции блокировки /

- Коснитесь .
- Коснитесь символа  и удерживайте нажатым ок. 6 секунд.

- Листайте влево или вправо, пока посередине не появится символ .
- Коснитесь .

Если функция блокировки выключена, горит .

Режим «Шаббат»

В помощь пользователю при соблюдении религиозных обычаев прибор оснащён режимом «Шаббат».

Если режим «Шаббат»  включён, это сначала отображается на стартовом экране.

Спустя 3 секунды дисплей выключается.

Если включён режим «Шаббат» , никакие установки прибора выполнить нельзя.

Следите за тем, чтобы дверцы прибора были плотно закрыты, т. к. оптический и звуковой предупреждающие сигналы отключены.

Режим «Шаббат»  автоматически выключается примерно через 80 часов.



При включённом режиме «Шаббат»  деактивируются:

- внутренняя подсветка при открытой дверце прибора
- все звуковые и оптические сигналы
- индикация температуры
- активное соединение WiFi

Все другие функции, включённые до этого, остаются активированными.

Выполнение других установок

 Опасность для здоровья при употреблении в пищу испорченных продуктов питания.

Поскольку возможный отказ электросети во время режима «Шаббат»  не отображается на дисплее, продукты при определённых обстоятельствах в течение некоторого времени могут подвергаться воздействию повышенных температур. Это сокращает срок годности продуктов. Если во время режима «Шаббат»  возникла неисправность в электросети, проверьте качество продуктов.



Отключение режима «Шаббат»

- Коснитесь погасшего дисплея.

Появится .



- Коснитесь .

 горит оранжевым.



- В режиме установок  коснитесь символа .

Если режим «Шаббат» выключен, символ  горит белым.

Включение режима «Шаббат»

- В режиме установок  с помощью сенсорной кнопки < или > перейдите к символу .

- Нажмите *OK*.

При включённом режиме «Шаббат»  в верхнем углу дисплея появляется точка .

Через 3 секунды дисплей выключается.



- Закройте дверцу прибора.

Отключение режима «Шаббат»

- Нажмите сенсорную кнопку *OK*.

На дисплее появится .

- Нажмите *OK*.

При включённом режиме «Шаббат»  в верхнем углу дисплея появляется точка .

- Нажмите *OK*.

При выключении режима «Шаббат»  точка в верхнем углу дисплея погаснет.

Изменение времени до включения сигнала об открытой дверце

Вы можете отрегулировать, через какое время после открывания дверцы прибора будет раздаваться сигнал об открытой дверце.

- Коснитесь .

- Листайте влево или вправо, пока посередине не появится символ .



- Коснитесь .

- Листайте влево или вправо, пока посередине не появится нужное время – от 30 секунд до 3 минут 30 секунд.

- Для выбора нажмите на нужную установку.

Выполнение других установок



Регулируемая температурная зона (Freeze&Cool)



Регулируемая температурная зона позволяет использовать морозильное отделение  также в качестве холодильного отделения .

Время до достижения установленной температуры

Фактическая температура в отделении	Изменение температуры на	Продолжительность (ч)
-18 °C	0 °C	> 8
-18 °C	8 °C	> 12
8 °C	14 °C	> 6
14 °C	-18 °C	> 4

Желаемую температурную зону можно выбрать, даже если верхнее холодильное отделение было отключено отдельно.

Включено ли морозильное отделение  или дополнительное холодильное отделение , можно определить



- по диапазону температур, отображаемому на индикаторе внизу:
 - от -15 до -26 °C: морозильное отделение
 - от -2 до 14 °C: дополнительное холодильное отделение
- в режиме установок :
 -  горит белым: морозильное отделение
 -  горит оранжевым: дополнительное холодильное отделение

Переключение с морозильного отделения на дополнительное холодильное отделение

Температура настраивается в диапазоне от -2 до 14 °C.

Следите за тем, чтобы из выдвигаемых поддонов были выгружены хранящиеся там замороженные продукты.





Если морозильное отделение используется в качестве дополнительного холодильного отделения :



- Функция суперзамораживания  автоматически деактивируется.
- Режим «Отпуск»  и режим «Вечеринка»  остаются активированными в верхнем холодильном отделении.

 **Опасность для здоровья при употреблении в пищу испорченных продуктов питания.**

Если температура в течение длительного времени оставалась выше -18 °C, замороженные продукты могли подтаять. Это сокращает срок годности продуктов.

Проверьте, не произошло ли подтаивания замороженных продуктов. Если продукты подтаяли, употребите их как можно быстрее или обработайте (отварите или пожарьте) перед заморозкой.

- Нажмите .
 - Листайте влево или вправо, пока посередине не появится символ .
 - Нажмите .
- На дисплее появится  жёлтого цвета.
- Подтвердите выбор с помощью кнопки ОК.

Символ  горит оранжевым в меню установок .

Происходит настройка на предварительно установленное значение температуры -2 °C.

Выполнение других установок

О том, какие продукты лучше всего хранить в том или ином температурном диапазоне, вы можете узнать в главе «Хранение продуктов в дополнительном холодильном отделении».

Переключение с дополнительного холодильного отделения на морозильное отделение

Температура настраивается в диапазоне от -15 до -26 °С.

Следите за тем, чтобы из выдвижных поддонов были выгружены хранящиеся там охлаждаемые продукты.

Положите продукты в морозильное отделение, как только температура в нём станет достаточно низкой (не выше -18 °С).

- Нажмите .
 - Листайте влево или вправо, пока посередине не появится символ .
 - Нажмите .
- На дисплее появится  жёлтого цвета.
- Подтвердите выбор с помощью кнопки ОК.
- Символ  горит белым в меню установок .
- Для выхода из меню установок нажмите  или ОК.
 - Коснитесь индикатора температуры морозильного отделения.

Происходит настройка на предварительно установленное значение температуры -15 °С.

- Листайте вправо, пока посередине не отобразится -18 °С.
- Для выбора нажмите на это значение температуры.

Индикатор температуры вновь переключается на отображение текущего значения температуры замораживания в приборе.

Подключение к сети

Ваш холодильный прибор оснащён встроенным модулем WiFi. Модуль WiFi позволяет подключаться к домашней сети и использовать приложение Miele на мобильном устройстве.

После того как ваш холодильный прибор один раз подключится к WiFi, соединение будет автоматически устанавливаться при каждом включении.

Необходимо обеспечить наличие на месте установки холодильного прибора сигнала сети WiFi достаточной мощности.

При подключении холодильного прибора к сети WiFi повышается расход электроэнергии, даже если прибор выключен.

Функции Smart Extra в приложении Miele*



Сетевое подключение к приложению Miele предоставляет доступ к расширенным функциям Smart Extra, в том числе:

- запрос информации о статусе
- дополнительные полезные функции
- поддержание холодильного прибора в актуальном состоянии благодаря обновлениям ПО от Miele

Более подробную информацию о функциях Smart Extra можно найти на сайте Miele, в приложениях Apple App Store® или Google Play Store™.

* Дополнительное цифровое предложение от Miele & Cie. KG. Объём функций может варьироваться в зависимости от модели и страны. Для использования необходимо ваше согласие с Общими положениями и условиями, а также Политикой конфиденциальности в отношении цифровых продуктов и услуг Miele в приложении Miele. Компания Miele оставляет за собой право в любое время изменять или прекращать действие цифровых услуг.

Подключение к новой сети



- Нажмите на символ .
- Проводите пальцем по экрану влево или вправо, пока посередине не появится символ .
- Нажмите на символ .
- Коснитесь нужного способа соединения (мобильное приложение или WPS).





После успешного входа в систему на дисплее появится символ .

Если не удалось установить соединение, на дисплее появится символ .







- В этом случае запустите процесс заново.
- Для выхода из меню настроек нажмите на символ .

Деактивация WiFi-соединения

- Нажмите на символ .
- Проводите пальцем по экрану влево или вправо, пока посередине не появится символ .







- Нажмите на символ .
 - Чтобы деактивировать соединение WiFi, коснитесь .
- Появится символ .
- Для выхода из меню настроек нажмите на символ .

Активация WiFi-соединения

- Нажмите на символ .
 - Проводите пальцем по экрану влево или вправо, пока посередине не появится символ .
 - Нажмите на символ .
 - Чтобы активировать соединение WiFi, коснитесь .
- Появится символ .
- Для выхода из меню настроек нажмите на символ .

Когда соединение WiFi активно, на дисплее загорается .

Сброс конфигурации сети

- Нажмите на символ .
- Проводите пальцем по экрану влево или вправо, пока посередине не появится символ .
- Нажмите на символ .
- Проводите пальцем по экрану вправо, пока посередине не появится символ .
- Нажмите на символ .
- Нажмите на символ .
- Для выхода из меню настроек нажмите на символ .

Все выполненные настройки и введённые значения сбрасываются.



Соединение WiFi деактивируется, символ  на стартовом экране гаснет.

Выполнение других установок

Сбросьте конфигурацию сети в случае утилизации или продажи прибора, а также при вводе в эксплуатацию использовавшегося ранее прибора. Все личные данные пользователя удалятся с прибора. Кроме того, предыдущий владелец больше не сможет подключиться к прибору.

Настройка уровня громкости звуковых/предупреждающих сигналов



Вы можете изменить уровень громкости звуковых/предупреждающих сигналов (например, предупреждающего сигнала об открытой дверце или сигнала сообщения об ошибке). Вы также можете отключить сигналы, если они вам мешают.

- Коснитесь .
- Листайте влево или вправо, пока посередине не появится символ .
- Коснитесь .
- Выберите нужный уровень громкости, проведя пальцем по сегментной шкале влево или вправо.
- Подтвердите нужный уровень громкости, коснувшись сегментной шкалы.

При выключенных звуковых/предупреждающих сигналах появляется .

Настройка яркости дисплея

Вы можете настроить яркость дисплея в соответствии с условиями освещения в помещении.





- Коснитесь .
- Листайте влево или вправо, пока посередине не появится символ .
- Коснитесь .

- Выберите нужный уровень яркости, проведя по сегментной шкале пальцем влево или вправо.
- Подтвердите нужный уровень яркости, коснувшись сегментной шкалы.

Выключение демонстрационного режима

Демонстрационный режим  позволяет выставлять прибор в специализированных магазинах, не включая охлаждение. Для личного использования эта функция вам не потребуется.





Если демонстрационный режим был включён в заводской настройке, на стартовом экране отображается .

- Коснитесь .
- Коснитесь .
- Листайте влево или вправо, пока посередине не появится символ .
- Коснитесь .

После выключения демонстрационного режима  прибор завершает работу и его необходимо включить заново.

Сброс до заводских настроек

Все установки будут сброшены до заводских настроек (установки см. в главе «Описание прибора»).

- Коснитесь .
 - Листайте влево или вправо, пока посередине не появится символ .
 - Коснитесь .
- Появится .
- Коснитесь **OK**.

Прибор завершает работу, и его необходимо включить заново.



Информация

На дисплее отображаются данные прибора (номер модели и фабричный номер).

Подготовьте следующие данные прибора:

- для подсоединения прибора к вашей сети WiFi (см. главу «Выполнение дополнительных установок», раздел «Система Miele@home») (в зависимости от модели)
- для сообщения о неисправности в сервисную службу Miele (см. главу «Сервисная служба Miele»)
- для запроса информации из базы данных EPREL (см. главу «Сервисная служба Miele»)

Индикатор замены угольного фильтра



После установки угольного фильтра (дополнительно приобретаемые принадлежности) необходимо сначала активировать индикатор замены угольного фильтра  в режиме установок .

Индикатор замены угольного фильтра  на стартовом экране примерно каждые 6 месяцев напоминает о необходимости замены угольного фильтра (см. главу «Чистка и уход», раздел «Замена угольного фильтра»).

Режим очистки

Режим очистки  облегчает процесс очистки холодильного отделения (см. главу «Чистка и уход»). Внутренняя подсветка остаётся включённой, хотя холодильное отделение выключено. Акустические и оптические сигналы также выключены.

Если режим очистки  включён, это отображается на стартовом экране.

После завершения очистки необходимо выключить режим очистки . Когда дверца прибора закрыта более 10 минут, автоматически отключается режим очистки .

Очистка и уход

Не удаляйте типовую табличку внутри охлаждающего прибора. Типовая табличка может понадобиться в случае неисправности.

Следите за тем, чтобы вода не попадала в электронику или систему освещения.

 Опасность повреждения вследствие проникновения влаги.

Пар от пароструйного очистителя может повредить пластик и электрические компоненты.

Не используйте для очистки охлаждающего прибора пароструйные очистители.

Размораживание

Холодильное отделение и зона PerfectFresh Active

Холодильное отделение и зона PerfectFresh Active размораживаются автоматически.

Морозильное отделение

Прибор оснащён системой NoFrost, которая автоматически размораживает морозильное отделение.

Указания по моющему средству

Используйте внутри прибора только безопасные для продуктов питания чистящие средства и средства по уходу.

Чтобы избежать повреждений всех поверхностей, **не** используйте при чистке:





- чистящие средства, содержащие соду, аммиак, кислоту или хлориды
- чистящие средства для растворения накипи
- абразивные чистящие средства (например, абразивный порошок, пасту и пемзу)
- чистящие средства, содержащие растворители
- средства для чистки поверхностей из нержавеющей стали
- моющие средства для посудомоечных машин
- средства для очистки духовых шкафов
- средства для очистки стеклокерамических панелей конфорок (исключение – для очистки стеклянной поверхности)
- средства для чистки стекла (исключение для очистителей стеклянных поверхностей: с небольшим содержанием спирта, без добавок, таких как лимонная эссенция или т. п. средства)
- жёсткие губки и щётки с абразивной поверхностью (например, для чистки кастрюль)
- очиститель для удаления загрязнений
- острые металлические скребки

Рекомендуем использовать для очистки чистую губчатую салфетку и тёплую воду с небольшим количеством мягкого моющего средства для мытья посуды вручную.

Подготовка прибора к очистке

Очистка только холодильного отделения:

Включите режим очистки . Охлаждение в холодильном отделении при этом выключено, внутренняя подсветка остаётся включённой.

- Коснитесь .
- Листайте влево или вправо, пока посередине не появится символ .
- Коснитесь .
- Для выхода из меню установок коснитесь .

Включённый режим очистки  отображается на стартовом экране.

- Извлеките из холодильного отделения продукты и положите их в прохладное место.
- Для очистки извлеките принадлежности, которые можно снять (см. пункт «Извлечение, разборка и очистка принадлежностей»).

Очистка морозильного отделения/ всего прибора:

- Выключите прибор.

На дисплее появится символ , и охлаждение отключится.

- Извлеките из морозильного отделения/прибора продукты и положите их в прохладное место.
- Для очистки извлеките принадлежности, которые можно снять (см. пункт «Извлечение, разборка и очистка принадлежностей»).

Очистка внутреннего пространства

Чистите прибор регулярно, не реже одного раза в месяц.

При достаточно длительном воздействии загрязнений на поверхности существует вероятность, что их больше не получится устранить. Поверхности могут утратить свой изначальный цвет или свои свойства. Лучше всего удалять загрязнения сразу.

- Очищайте **внутреннее пространство** прибора с помощью чистой губки, тёплой воды и небольшого количества жидкого средства для мытья посуды вручную.
- После очистки промойте прибор чистой водой и вытрите насухо протирочной салфеткой.
- Очистите жёлоб для слива талой воды и сливное отверстие с помощью ватной палочки или подобного предмета.
- Оставьте дверцу прибора ещё на некоторое время открытой, чтобы проветрить прибор в достаточной мере и избежать образования неприятного запаха.

Очистка принадлежностей вручную или в посудомоечной машине

Следующие детали необходимо очищать исключительно **вручную**:

- пластины или планки из нержавеющей стали
- полка с точной регулировкой
- полка с принтом

Очистка и уход

- регулируемая полка для бутылок
- разделительная панель с полкой для бутылок
- все выдвигающиеся ящики и крышки
- сортировочный бокс

Следующие элементы **можно мыть в посудомоечной машине**:

! Опасность повреждения вследствие воздействия высокой температуры в посудомоечной машине. В процессе мытья в посудомоечной машине при температуре более 55 °С элементы прибора могут повредиться, например, деформироваться.

Для элементов, пригодных для мытья в посудомоечной машине, выбирайте только программы с температурой, не превышающей 55 °С.

При контакте с естественными красителями, например с морковью, томатами и кетчупом, пластмассовые детали в посудомоечной машине могут поменять свой цвет. Это изменение цвета не влияет на прочность деталей.

- держатель для бутылок, подставка для яиц, форма для льда
- дверные полки и полки для бутылок, расположенные в дверце прибора, (без пластины из нержавеющей стали)
- полки (без планок и принтов)
- 2 части ёмкости для воды увлажнителя
- переходник для составной полки

- стеклянные полки (без защитных планок)
- держатель угольного фильтра (дополнительно приобретаемая принадлежность)

Извлечение и разборка принадлежностей для их очистки

Извлечение полки с точной регулировкой

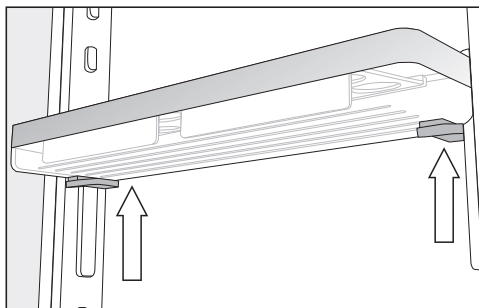

- Возьмите полку обеими руками, нажмите на серые кнопки, расположенные под полкой с обеих сторон, и переместите полку с направляющих планок вверх.
- Снимите направляющую планку с фиксаторов.
- После очистки поместите направляющую планку в нужное положение, а вторую направляющую планку поместите параллельно первой на противоположной стороне.
- Вновь передвиньте полку сверху на направляющие планки.

Разборка дверной полки/полки для бутылок

Перед мытьём дверной полки/полки для бутылок в посудомоечной машине снимите планки из нержавеющей стали.

Чтобы снять пластину из нержавеющей стали, действуйте следующим образом:

- Положите дверную полку/полку для бутылки на столешницу.

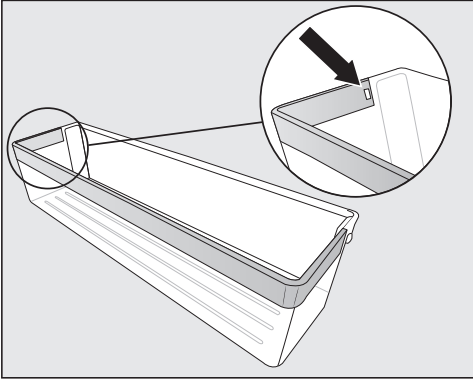

- Нажмите на фиксирующую защёлку в углублении. Затем отделите всю пластину от полки.
- После чистки снова закрепите пластину на полке в обратном порядке.

Демонтаж полки/полки с подсветкой

! Опасность повреждения вследствие неправильной очистки.

Планка из нержавеющей стали с LED-подсветкой может быть повреждена, если положить её для очистки в воду.

Очищайте стальную планку с LED-подсветкой с помощью влажной ткани.

Снимайте стальную планку или стальную планку с LED-подсветкой перед мытьём полки.

- Верхней стороной вниз положите полку на столешницу с мягкой подстилкой (например, на полотенце для посуды).

! Опасность повреждения вследствие неправильного обращения. При отсоединении стальной планки с LED-подсветкой могут повредиться металлические контакты. Эти контакты на левом переднем углу необходимы для электропитания LED-подсветки. Всегда сначала освобождайте сторону, на которой отсутствуют контакты.

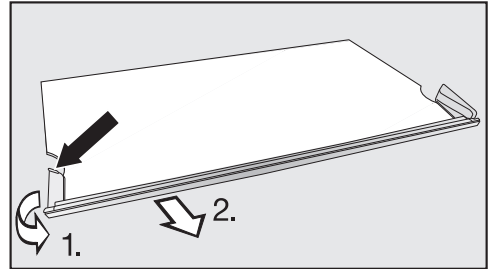

- Возьмитесь с левой стороны планки из нержавеющей стали за конец пластмассовой окантовки.

1. Снимите с полки пластиковую окантовку и
2. Одновременно снимите планку с полки. Затем таким же образом освобождается противоположная сторона.

- После очистки закрепите на полке планку из нержавеющей стали в обратном порядке.

Демонтаж составной полки

Перед очисткой полки снимите с неё декоративную планку. Для этого:

Очистка и уход

- Положите полку на столешницу с мягкой подстилкой (например, на полотенце для посуды).
- Снимите декоративную планку, начиная с одной из сторон.
- Потяните за оба переходника слева и справа от опорных выступов.
- После очистки установите оба переходника слева и справа на нужной высоте на опорные выступы.
- Вновь установите декоративную планку на полке.

Извлечение выдвижных ящиков холодильного отделения

- Вытяните выдвижной ящик до упора.

Выдвижной ящик зафиксирован с помощью зажимов в задней части. Перед извлечением его необходимо высвободить из фиксатора.

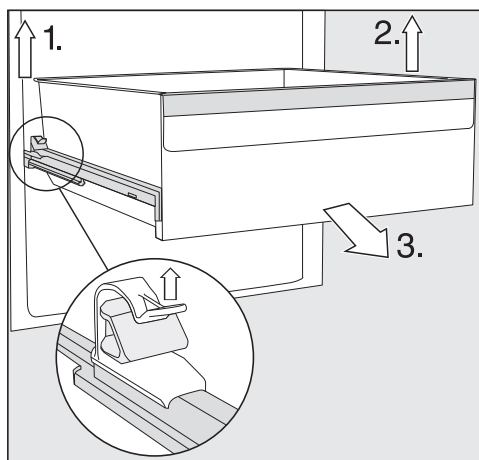

- 1. Приподнимите левый зажим и одновременно потяните ящик на себя, чтобы извлечь его из фиксатора.

- 2. Выполните ту же процедуру с другой стороны.

Выдвижной ящик освобождён из фиксатора.

- 3. Теперь с усилием потяните за выдвижной ящик.

Затем снова задвиньте телескопические направляющие, чтобы избежать повреждений.

⚠ Опасность повреждения вследствие неправильной очистки.

Телескопические направляющие смазаны специальной смазкой, которая может смыться при очистке, что может привести к их повреждению.

Используйте для очистки телескопических направляющих влажную салфетку.

Установка ящиков

- Положите ящик на полностью задвинутые направляющие.
- С усилием, но осторожно задвиньте выдвижной ящик в прибор вплоть до щелчка.

Снимите и разберите ёмкость для воды увлажнителя

⚠ Угроза для здоровья вследствие использования загрязнённой воды.

Вода, находившаяся длительное время в ёмкости для воды, может содержать микроорганизмы и представлять угрозу для вашего здоровья.

Если охлаждающий прибор, холодильное отделение или увлажнитель не работали более 2 дней, очистите ёмкость для воды и заполните её свежей питьевой водой.

Если режим «Отпуск»  был включён более 2 недель, очистите ёмкость для воды и наполните её свежей питьевой водой.

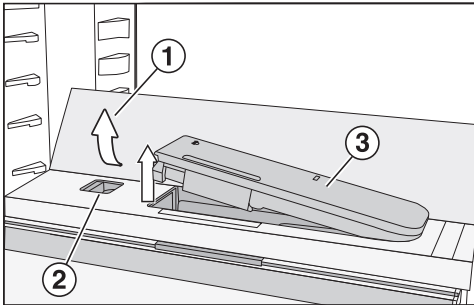

- Нажмите на уголки стеклянной полки (1), расположенные сзади с внешней стороны.

Передняя сторона стеклянной полки откинется вверх.

- Приподнимите и откиньте назад стеклянную полку.

Стеклянная полка стоит вертикально.

- Нажмите на ползунок (2), расположенный слева.

Ёмкость для воды (3) выскочит из углубления.

- Извлеките ёмкость для воды.

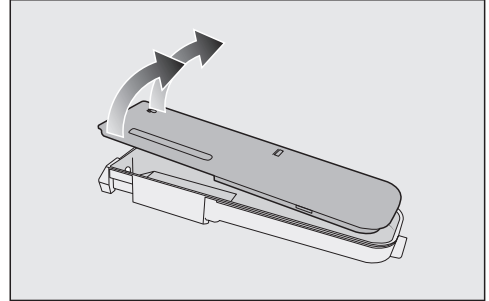

- Разберите ёмкость для воды на 2 части, вымойте их вручную или в посудомоечной машине.
- Снова вставьте ёмкость для воды.
- Опустите стеклянную полку (1) и прижмите её.

Снятие разделительной панели с полкой для бутылок

- Снимите переднюю и заднюю стеклянные полки с разделительной панели.

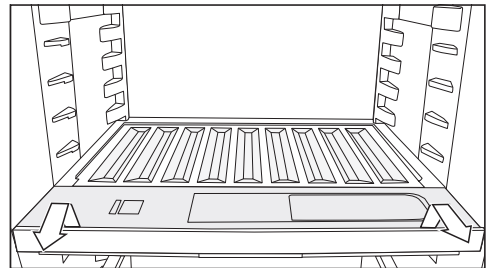

- Приподнимите полку для бутылок спереди и вытяните её.

Очистка и уход

- После очистки задвиньте до упора и прижмите книзу полку для бутылок.
- Установите стеклянную полку обратно на разделительную панель.

Снятие крышки отсека

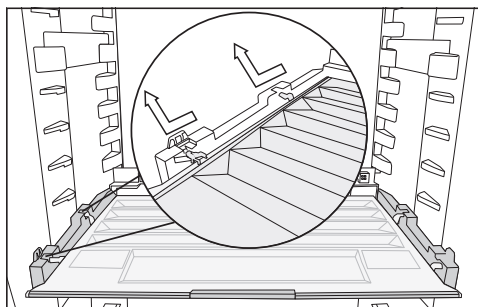

- Приподнимите крышку спереди и вытяните её.
- После очистки задвиньте крышку обратно.

Извлечение выдвижных ящиков и стеклянных полок из морозильного отделения

- Вытяните ящик, немного приподнимая его спереди.
- Вытяните стеклянную полку, немного приподнимая её спереди.

Установка стеклянных полок и ящиков морозильного отделения

- Вставьте стеклянную полку под наклоном в направляющие.
- Вдвиньте стеклянную полку, опуская её при этом.
- Вставьте ящик под наклоном в направляющие.
- Задвиньте ящик, опуская его при этом.

Замена фильтра Active AirClean (угольного фильтра)

Новый фильтр Active AirClean можно приобрести в сервисной службе Miele, у авторизованных дилеров или в интернет-магазине Miele.

- Снимите держатель угольных фильтров с полки движением вверх.

Установленные угольные фильтры не должны касаться задней стенки прибора, поскольку из-за влажности они могут приклеиться к стенке. Вставьте новые угольные фильтры в держатель на такую глубину, чтобы они не выступали над краем держателя.

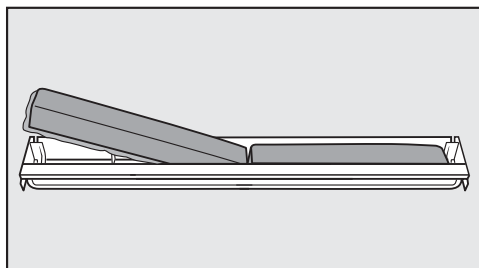

- Извлеките оба угольных фильтра и вставьте в держатель новые фильтры ободком (по периметру) вниз.

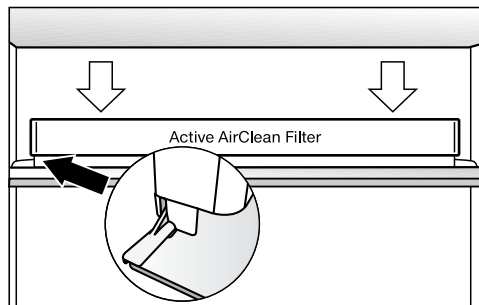

- Установите держатель по центру задней защитной планки любой полки и защёлкните.

Подтверждение замены фильтра Active AirClean

- Нажмите *OK*.

Символ  гаснет и счётчик времени сбрасывается.

Чистка фронтальной поверхности и боковых стенок прибора

При достаточно длительном воздействии загрязнений на поверхности возможно, что их больше нельзя будет устранить. Поверхности могут изменить цвет или внешний вид в целом.

Рекомендуется устранять загрязнения фронта и боковых стенок прибора сразу.

Все поверхности подвержены образованию царапин и могут изменить цвет или внешний вид в целом, если их очищать неподходящими средствами.

Прочтите, пожалуйста, информацию в разделе «Указания по чистящему средству» в начале этой главы.

- Очистите поверхности прибора с помощью губки, мягкого моющего средства для мытья посуды вручную и тёплой воды. Для очистки вы можете использовать также чистую влажную салфетку из микрофибры без моющего средства.
- После чистки протрите прибор насухо с помощью мягкой салфетки.

Покрытие CleanSteel (edt/cs) – фронтальная поверхность прибора

 Опасность повреждения вследствие неправильной очистки.

Покрытие поверхности повреждается.

Не обрабатывайте эту поверхность чистящими средствами для нержавеющей стали.

Фронтальная поверхность прибора имеет высококачественное покрытие. Оно защищает от загрязнений и облегчает очистку.

Чистка уплотнителя дверцы

 Опасность повреждения вследствие неправильной очистки.

При попадании масел или жиров на уплотнение дверцы оно может стать пористым.

Не обрабатывайте уплотнение дверцы маслами или смазками.

- Регулярно очищайте уплотнитель дверцы только чистой водой и тщательно вытирайте его после этого сухой салфеткой.

Очистка вентиляционных отверстий

- Регулярно очищайте вентиляционные отверстия метёлкой из перьев или пылесосом (используйте для этого, например, насадку для щадящей уборки к пылесосам Miele).

После очистки

- Установите все детали прибора на свои места.
- При необходимости снова включите прибор.

Очистка и уход

- При необходимости снова выключите режим очистки  холодильного отделения.
- Включите на некоторое время функцию SuperFrost , чтобы морозильное отделение быстро охладилось.
- Включите на некоторое время функцию SuperCool , чтобы холодильное отделение быстро охладилось.
- Положите в холодильное отделение продукты.
- Задвиньте выдвижные ящики с замораживаемыми продуктами в морозильное отделение, как только температура в нём будет достаточно низкой.
- Выключите функцию SuperCool , как только продукты или напитки станут достаточно холодными.
- Выключите функцию SuperFrost , как только постоянная температура в морозильном отделении опустится до -18°C .
- Закройте дверцы прибора.

Большинство неисправностей вы можете устранить самостоятельно. Во многих случаях это позволит сэкономить время и денежные средства, так как не придётся вызывать специалиста сервисной службы Miele.

На сайте www.miele.com/service можно найти дополнительную информацию о том, как устранять неисправности самостоятельно.



До устранения неисправности по возможности не открывайте дверцу прибора, чтобы минимизировать потерю холода.

Общие проблемы с работой прибора





Проблема	Причина и устранение
Прибор не выполняет охлаждение.	Прибор не включён. ■ Включите прибор.
	Сетевая вилка неправильно вставлена в розетку, или штекер прибора неправильно вставлен в гнездо прибора. ■ Вставьте сетевую вилку в розетку, штекер прибора вставьте в гнездо.
	Сработал предохранитель на распределительном щитке. Это может означать неисправность прибора, дефект электропроводки или другого прибора. ■ Вызовите квалифицированного инженера-электрика или обратитесь в сервисную службу Miele.
Компрессор работает длительное время.	Это не является неисправностью. В целях экономии электроэнергии при низкой потребности в холоде компрессор включается в режим с пониженной скоростью вращения. В связи с этим увеличивается время работы компрессора.
Компрессор включает-ся всё чаще и на более длительное время; температура в приборе слишком низкая.	Дверцы прибора часто открывались. Либо закладывалось слишком большое количество продуктов за один раз. ■ Открывайте дверцы прибора только при необходимости и на непродолжительное время.
	Дверцы прибора закрываются не полностью. Температура в приборе понижается.

Устранение проблем











Проблема	Причина и устранение
	<ul style="list-style-type: none">■ Проверьте установку дверей прибора и при необходимости отрегулируйте их с помощью винтов в петлях дверцы.
	<p>Дверцы прибора закрыты неправильно. При образовании толстого слоя льда снижается холодопроизводительность прибора, из-за чего увеличивается расход электроэнергии.</p> <ul style="list-style-type: none">■ Всегда полностью закрывайте дверцы прибора.■ При необходимости разморозьте и очистите прибор.
	<p>Температура окружающего воздуха слишком высокая. Чем выше температура окружающего воздуха, тем дольше работает компрессор.</p> <ul style="list-style-type: none">■ Соблюдайте указания, приведённые в главе «Установка», раздел «Место установки».
	<p>Вентиляционные отверстия заставлены чем-либо или запылились.</p> <ul style="list-style-type: none">■ Не закрывайте ничем вентиляционные отверстия.■ Регулярно очищайте вентиляционные отверстия от пыли.
	<p>Для встраиваемых приборов: прибор неправильно встроен в нишу.</p> <ul style="list-style-type: none">■ Встраивайте прибор в соответствии с прилагаемой инструкцией по монтажу.
Температура в приборе слишком низкая.	<p>В охлаждающем приборе настроена слишком низкая температура.</p> <ul style="list-style-type: none">■ Скорректируйте настройку температуры.
	<p>За один раз замораживалось большое количество продуктов.</p> <ul style="list-style-type: none">■ Соблюдайте указания, приведённые в главе «Эксплуатация», раздел «Замораживание и хранение свежих продуктов».
	<p>Функция SuperCool ❄ ещё включена.</p> <ul style="list-style-type: none">■ Для экономии электроэнергии отключите функцию SuperCool ❄ самостоятельно.
	<p>Функция SuperFrost ❄ ещё включена.</p> <ul style="list-style-type: none">■ Для экономии электроэнергии отключите функцию SuperFrost ❄ самостоятельно.















Проблема	Причина и устранение
<p>Слишком высокая температура в приборе. Замороженные продукты (в зависимости от модели) могут оттаять.</p>	<p>Это не является неисправностью. Установленная температура слишком высокая.</p> <ul style="list-style-type: none"> ■ Исправьте настройку температуры. ■ Проверьте температуру ещё раз через 24 часа.
	<p>Температура окружающего воздуха ниже того уровня, на который рассчитан прибор. Компрессор включается реже, если температура окружающего воздуха слишком низкая. Температура в приборе повышается.</p> <ul style="list-style-type: none"> ■ Соблюдайте указания, приведённые в главе «Монтаж», раздел «Место установки». ■ Повысьте температуру окружающего воздуха.
<p>В приборе образовался слой наледи или внутри прибора образуется конденсат. Возможно, плохо закрывается дверца прибора.</p>	<p>Уплотнитель дверцы выскочил из паза.</p> <ul style="list-style-type: none"> ■ Проверьте, правильно ли уплотнитель дверцы расположен в пазу.
	<p>Уплотнитель дверцы повреждён.</p> <ul style="list-style-type: none"> ■ Проверьте, не повреждён ли уплотнитель дверцы.
<p>Уплотнитель дверцы повреждён или его надо заменить.</p>	<p>Уплотнитель дверцы можно заменить без использования инструментов. Вставьте гребень уплотнителя в паз на двери.</p> <ul style="list-style-type: none"> ■ Замените уплотнитель дверцы. Его можно приобрести в специализированных магазинах или в сервисной службе.
<p>В зоне с контролем уровня влажности при настройке $\delta\delta\delta$ продукты начинают портиться.</p>	<p>В зоне с контролем уровня влажности образовалось слишком много конденсата.</p> <ul style="list-style-type: none"> ■ Удалите конденсат с помощью протирочной салфетки. ■ Вложите решётку или что-либо подобное, чтобы излишки влаги могли стекать. ■ Откройте крышку отделения, выбрав положение «Без повышения влажности воздуха δ». ■ Выключите увлажнитель $\overline{\Psi}$ (в зависимости от модели).
<p>Продукты смерзлись.</p>	<p>Упаковка продуктов не была при их размещении достаточно сухой.</p> <ul style="list-style-type: none"> ■ Разделить продукты тупым предметом, например, ручкой ложки.

Устранение проблем







Проблема	Причина и устранение
Не звучит предупреждающий сигнал, хотя дверца прибора открыта уже долгое время.	<p>Это не является неисправностью. Предупреждающий сигнал был выключен в режиме настроек. Для включения звукового сигнала:</p> <ul style="list-style-type: none">■ Нажмите на символ .■ Проводите пальцем по экрану влево или вправо, пока посередине не появится символ .■ Нажмите на символ .■ Выберите нужный уровень громкости, проведя пальцем по сегментной шкале вправо.■ Подтвердите нужную настройку, коснувшись сегментной шкалы. <p>При включённых звуковых/предупреждающих сигналах появляется символ  orange.</p>



Сообщения на дисплее

Сообщение	Причина и устранение
На стартовом экране горит символ  , охлаждающий прибор не охлаждается, однако управление охлаждающим прибором и внутренняя подсветка работают.	<p>Включён демонстрационный режим.</p> <ul style="list-style-type: none">■ Нажмите на символ .■ Нажмите на символ .■ Проводите пальцем по экрану влево или вправо, пока посередине не появится символ .■ Нажмите на символ . <p>После отключения демонстрационного режима  охлаждающий прибор завершает работу, и его необходимо включить заново.</p>
На дисплее горит  , и прибором невозможно управлять.	<p>Включена функция очистки.</p> <ul style="list-style-type: none">■ Выключите функцию очистки, коснувшись на стартовом экране символа .■ Ещё раз коснитесь . <p>Если функция очистки выключена, символ  горит белым.</p> <p>Прибор снова начнёт охлаждать.</p>



Сообщение	Причина и устранение
<p>На дисплее ничего не отображается. Дисплей остаётся чёрным.</p>	<p>Включён режим «Шаббат» . Внутренняя подсветка остается выключенной, и охлаждающий прибор продолжает охлаждать.</p> <ul style="list-style-type: none"> ■ Коснитесь чёрного дисплея. <p>На дисплее появится символ .</p> <ul style="list-style-type: none"> ■ Нажмите на символ . <p>Символ  горит оранжевым цветом.</p> <ul style="list-style-type: none"> ■ Ещё раз коснитесь символа . <p>Если режим «Шаббат» выключен, символ  горит белым цветом.</p>
<p>На дисплее горит символ , охлаждающим прибором невозможно управлять.</p>	<p>Функция блокировки активирована.</p> <ul style="list-style-type: none"> ■ Временно разблокируйте охлаждающий прибор или полностью отключите функцию блокировки.
<p>На стартовом экране загорается символ , дополнительно раздаётся звуковой сигнал.</p>	<p>Индикатор замены угольного фильтра  напоминает о необходимости замены угольного фильтра.</p> <ul style="list-style-type: none"> ■ Замените угольный фильтр в держателе (см. главу «Чистка и уход», раздел «Замена угольного фильтра (дополнительно приобретаемая принадлежность)») и подтвердите замену угольного фильтра, коснувшись на дисплее символа . <p>Символ  на стартовом экране гаснет.</p>
<p>На соответствующем индикаторе температуры холодильного и/или морозильного отделения горит жёлтый символ , одновременно раздаётся звуковой сигнал, а внутренняя подсветка мигает.</p>	<p>Активирован сигнал об открытой дверце.</p> <ul style="list-style-type: none"> ■ Нажмите символ  на дисплее и удерживайте его нажатым в течение нескольких секунд. <p>Звуковой сигнал выключается, символ  гаснет, внутренняя подсветка снова горит непрерывно.</p> <ul style="list-style-type: none"> ■ Закройте соответствующую дверцу прибора.

Устранение проблем





Сообщение	Причина и устранение
<p>На индикаторе температуры морозильного отделения красным цветом горит символ  , дополнительно раздаётся звуковой сигнал.</p>	<p>Сработал сигнал об изменении температуры, в зависимости от установленной температуры в морозильном отделении слишком тепло. Это может быть обусловлено следующими причинами:</p> <ul style="list-style-type: none">– Дверца прибора часто открывалась.– Замораживалось большое количество продуктов, но не была включена функция SuperFrost.– Имело место длительное отключение подачи электроэнергии.– При неисправности охлаждающего прибора. <p>■ Нажмите на символ  .</p> <p>Предупреждающее сообщение подтверждено: символ   гаснет и предупреждающий сигнал перестаёт звучать.</p> <p>На дисплее примерно на 1 минуту появляется мигающее значение самой высокой температуры, которая ранее установилась в морозильном отделении. Затем индикатор перейдёт к отображению фактической температуры в морозильном отделении.</p> <p>Мигающий индикатор температуры можно выключить досрочно:</p> <p>■ Коснитесь индикатора температуры морозильного отделения.</p> <p>Индикация наиболее высокой температуры погаснет. После этого на индикаторе температуры снова появится текущее значение температуры в морозильном отделении.</p> <p>■ Устраните причину появления предупреждающего сигнала.</p> <p>■ В зависимости от температуры проверьте, не подтаяли или не разморозились ли продукты. Если они подтаяли или разморозились, обработайте продукты (отварите или обжарьте) перед повторной заморозкой.</p>

Сообщение	Причина и устранение
<p>На дисплее красным цветом загорается символ  и дополнительно раздаётся звуковой сигнал.</p>	<p>Отображается индикация отключения подачи электроэнергии: температура в морозильном отделении в течение последних дней или часов становилась слишком высокой из-за сбоя или отключения подачи электроэнергии.</p> <ul style="list-style-type: none"> ■ Нажмите на символ . <p>Информационное сообщение подтверждено: Символ  гаснет и предупреждающий сигнал перестаёт звучать.</p> <p>На индикаторе температуры морозильного отделения примерно на 1 минуту появляется мигающее значение самой высокой температуры, которая ранее установилась в морозильном отделении. Затем индикатор перейдёт к отображению фактической температуры в морозильном отделении.</p> <p>Мигающий индикатор температуры можно выключить досрочно:</p> <ul style="list-style-type: none"> ■ Коснитесь индикатора температуры морозильного отделения. <p>Индикация наиболее высокой температуры погаснет. После этого на индикаторе температуры снова появится текущее значение температуры в морозильном отделении. Охлаждающий прибор продолжает работать в соответствии с последней установкой температуры.</p> <ul style="list-style-type: none"> ■ Устраните причину появления предупреждающего сигнала. ■ В зависимости от температуры проверьте, не подтаяли или не разморозились ли продукты. Если они подтаяли или разморозились, обработайте продукты (отварите или обжарьте) перед повторной заморозкой.

Устранение проблем

Сообщение	Причина и устранение
<p>На дисплее красным цветом загорается символ  и появляется код ошибки F с цифрами. Дополнительно подаётся звуковой сигнал.</p>	<p>Имеет место неисправность.</p> <ul style="list-style-type: none"> ■ Отключите предупреждающий сигнал, нажав на дисплее символ . ■ Обратитесь в сервисную службу Miele. <p>Для сообщения о неисправности, в дополнение к отображённому коду ошибки, укажите также номер модели и фабричный номер охлаждающего прибора. Данную информацию можно вывести непосредственно на дисплей:</p> <ul style="list-style-type: none"> ■ Для этого нажмите на дисплее символ i. <p>На дисплее отобразятся необходимые данные прибора.</p> <p>При подтверждении, если вы нажимаете на символ , осуществляется выход из информационного сообщения и вновь отображается код ошибки.</p> <p>Также охлаждающий прибор можно выключить непосредственно из информационного сообщения.</p>

Проблемы с увлажнителем

Проблема	Причина и устранение
<p>Увлажнитель не орошает продукты в зоне PerfectFresh Active</p>	<p>Увлажнитель не включен.</p> <ul style="list-style-type: none"> ■ В режиме настройки  коснитесь символа .
	<p>Крышка сдвинута вперёд, и тем самым активирована установка «Без повышения влажности воздуха .</p> <ul style="list-style-type: none"> ■ Сдвиньте крышку назад для выбора установки «Повышенная влажность воздуха .
	<p>Недостаточно воды в ёмкости.</p> <ul style="list-style-type: none"> ■ Наполните ёмкость водой.
	<p>Ёмкость для воды плохо зафиксирована.</p> <ul style="list-style-type: none"> ■ Правильно вставьте ёмкость для воды до щелчка.
	<p>Перед увлажнителем скопилась грязь.</p> <ul style="list-style-type: none"> ■ Очистите увлажнитель и ёмкость для воды.

Внутренняя подсветка





 Опасность поражения электрическим током из-за открытых токоведущих деталей.

При снятии плафона можно соприкоснуться с токоведущими деталями. Не снимайте плафон. LED-подсветку разрешается менять или ремонтировать исключительно специалистам сервисной службы.

 Опасность получения травм из-за LED-подсветки.

Подсветка соответствует группе риска RG 2. При неисправности плафона можно травмировать глаза.

При неисправности плафона лампы не смотрите на подсветку с близкого расстояния с помощью оптических инструментов (лупы и т. п.).

Проблема	Причина и устранение
<p>Не работает внутренняя подсветка.</p>	<p>Прибор не включён.</p> <ul style="list-style-type: none"> ■ Включите прибор.
	<p>Включён режим «Шаббат»  дисплей не горит, охлаждение прибора работает.</p> <ul style="list-style-type: none"> ■ Нажмите <i>OK</i>.
	<p>На дисплее появится .</p> <ul style="list-style-type: none"> ■ Нажмите <i>OK</i>.
	<p>При включённом режиме «Шаббат»  в верхнем углу дисплея появляется точка •.</p> <ul style="list-style-type: none"> ■ Нажмите <i>OK</i>. <p>При выключении режима «Шаббат»  точка в верхнем углу дисплея погаснет.</p>
	<p>Внутренняя подсветка отключается автоматически из-за перегрева примерно через 15 минут при открытой дверце. Если не это является причиной, значит, имеется неисправность.</p> <ul style="list-style-type: none"> ■ Обратитесь в сервисную службу.

Устранение проблем

Проблема	Причина и устранение
Не работает LED-подсветка у одной из полок.	Полка неправильно вставлена в опорные выступы. <ul style="list-style-type: none">■ Проверьте правильное положение полки в опорных выступах: у полки в левом переднем углу имеются металлические контакты для обеспечения LED-подсветки электропитанием.■ Задвигайте полку до отчётливой фиксации.
	LED-подсветка на стальной планке вышла из строя. <ul style="list-style-type: none">■ Замените планку из нержавеющей стали с LED-подсветкой. Её можно заказать в сервисной службе.
Не работает LED-подсветка всех полок.	Протекла жидкость на LED-подсветку полки или в зазоры между контактами в левых опорных выступах. Система защитного отключения отключает LED-подсветку всех полок. <ul style="list-style-type: none">■ Протрите сначала влажной салфеткой, а затем насухо планку из нержавеющей стали с LED-подсветкой.■ Проследите, чтобы контакты были чистыми и сухими, прежде чем задвигать полку с подсветкой.■ Задвигайте полку до отчётливой фиксации.■ Закройте дверцу прибора. После нового открывания дверцы прибора внутреннее освещение снова работает.
	Если это не так, значит, имеется техническая неисправность. <ul style="list-style-type: none">■ Обратитесь в сервисную службу.
Внутренняя подсветка мигает.	Это не является неисправностью. Активирован сигнал об открытой дверце.

Посторонние звуки и их причины

Во время работы прибор издаёт различные звуки.

При небольшой охлаждающей мощности прибор работает с экономией электроэнергии, но в течение более длительного времени. Громкость будет ощущаться ниже.

При более высокой охлаждающей мощности продукты охлаждаются быстрее. Громкость будет ощущаться выше обычного уровня.

Устранение проблем

Нормальные шумы	Что вызывает шумы?
Шипение, свист	Хладагент впрыскивается в контур охлаждения.
Бульканье, хлокотание, всплески	Хладагент протекает через трубки.
Гудение	Прибор выполняет охлаждение.
Щелчки	Термостат включает или выключает компрессор.
Гудение, шумы	Работает вентилятор. Устройство автоматического открывания дверцы (в зависимости от модели) открывает или закрывает дверцу прибора.
Треск	В охлаждающем приборе происходит расширение материалов.
Грохот	Работают клапаны или заслонки.
Журчание (приборы с ёмкостью для воды)	Вода подаётся из ёмкости для воды.
Звуки втягивания воздуха (приборы с дверным амортизатором)	Дверца прибора с дверным амортизатором открывается или закрывается.
Помните, что нельзя избежать шума в контуре компрессора и контуре охлаждения.	

Устранение проблем

Шумы	Причина и устранение
Вибрация, щелчки, дребезжание	<p>Прибор установлен неровно. Выровняйте положение прибора, используя уровень. Используйте для этого регулируемые ножки (в зависимости от модели) под прибором.</p> <p>Для встраиваемых приборов: Если ниша для встраивания выше 140 см: задвиньте прилегающие направляющие для стабилизации на нижней стороне дна прибора.</p>
	<p>Прибор соприкасается с другими предметами мебели или другими приборами. Отодвиньте прибор.</p>
	<p>Выдвижные ящики, корзины или полки качаются или застревают. Проверьте положение съёмных деталей и при необходимости установите их заново.</p>
	<p>Бутылки или другие ёмкости соприкасаются друг с другом. Слегка отодвиньте бутылки или ёмкости друг от друга.</p>
	<p>Транспортировочный держатель кабеля (в зависимости от модели) всё ещё висит на задней стенке прибора. Снимите транспортировочный держатель кабеля.</p>

На сайте www.miele.kz/service вы найдёте информацию, как можно самостоятельно исправить неполадки, а также информацию о запасных частях и принадлежностях от Miele.

Контактная информация для обращений в случае неисправностей

При возникновении неисправностей, которые вы не можете устранить самостоятельно, обращайтесь в сервисную службу Miele.

Вызвать специалиста сервисной службы Miele можно онлайн на сайте <https://www.miele.kz/domestic/service-21.htm>.

Контактные данные сервисной службы Miele указаны в конце данного документа.

Сообщите сервисной службе Miele модель и фабричный номер прибора (Fabr./SN/N^o). Эти данные вы найдёте на типовой табличке внутри прибора или, в зависимости от модели, в режиме установок в меню информации **i**.

База данных EPREL (Европейский реестр энергетической маркировки)

С 1 марта 2021 года информацию касательно маркировки энергопотребления и требований к экологическому проектированию потребляющей электроэнергию продукции можно найти в европейском реестре энергетической маркировки на выпускаемые изделия (EPREL). Эта продуктовая база данных на выпускаемые изделия

доступна по следующей ссылке <https://eprel.ec.europa.eu/>. Здесь необходимо ввести номер модели.

Номер модели находится на типовой табличке внутри прибора или, в зависимости от модели, в режиме установок в меню информации **i**.

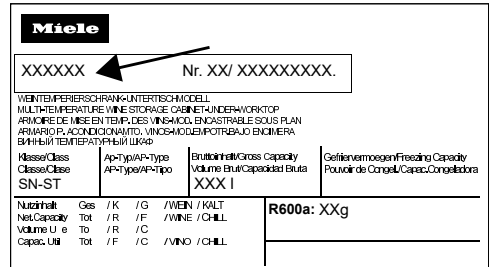

Гарантия

Гарантийный период составляет 2 года.

Подробную информацию можно найти в прилагаемых Гарантийных условиях.

Нижеследующая информация актуальна только для Украины:

соответствует требованиям «Технического регламента ограничения использования некоторых небезопасных веществ в электрическом и электронном оборудовании (2011/65/EC)»

Постановление Кабинета Министров Украины от 10.03.2017 N^o139

Документы соответствия

Сертификат соответствия

EAЭС RU C-DE.AЯ46.B.37826/24 от 04.12.2024 действует до 03.12.2029

Декларация о соответствии

EAЭС N RU Д-DE.PA10.B.64333/24 от 19.11.2024 действует до 18.11.2029

Соответствует требованиям Технических регламентов Евразийского экономического союза (ранее Таможенного Союза)

ТР ТС 004/2011 «О безопасности низковольтного оборудования»

ТР ТС 020/2011 «Электромагнитная совместимость технических средств»

ТР ЕАЭС 037/2016 «Об ограничении применения опасных веществ в изделиях электротехники и радиоэлектроники»

Условия транспортировки

Прибор должен транспортироваться согласно манипуляционным знакам, указанным на упаковке. Не допускается подвергать прибор ударным нагрузкам при погрузочно-разгрузочных работах.

Условия хранения

Прибор должен храниться в сухом и чистом помещении, при температуре в помещении от +5 до +35°C, не допускайте воздействия прямых солнечных лучей.

Срок хранения не установлен

Срок службы прибора 10 лет

Дата изготовления

Дата изготовления состоит из трех цифр и указана на типовой табличке в нижней строке следующим образом:

1. Цифра:
последняя цифра года изготовления
2. Цифра /буква:
1 – 9 = месяцы, с января по сентябрь;
А, В, С = месяцы: октябрь, ноябрь, декабрь
3. Цифра:
1 = 1-й - 9-й день в месяце;
2 = 10-й - 19-й день в месяце;
3 = 20-й - 31-й день в месяце.

Пример: **4 В 1**

4: последняя цифра года изготовления (например, 2014)

В: ноябрь

1: (период с 1 по 9 ноября)

Правила и условия реализации не установлены изготовителем и должны соответствовать национальному и/или местному законодательству страны.

Авторские права и лицензии

Для эксплуатации коммуникационного модуля компания Miele использует собственное или стороннее ПО, которое не подпадает под действие условия предоставления так называемой свободной лицензии. Эти программы/компоненты ПО защищены авторским правом. Необходимо соблюдать авторские права компании Miele и третьей стороны.

Кроме того, в интегрированном в прибор коммуникационном модуле содержатся компоненты программного обеспечения, которые предоставляются на условиях свободной лицензии. Имеющиеся компоненты открытого ПО вместе с относящимися к ним сведениями об авторских правах, копиями соответствующих действующих лицензий, а также при необходимости дополнительную информацию вы можете запросить локально по IP-адресу в браузере ([http\[s\]://<номер IP-адреса>/Licenses](http[s]://<номер IP-адреса>/Licenses)). Изложенные в условиях предоставления свободной лицензии положения об ответственности и гарантийных обязательствах действуют только в отношении соответствующих правообладателей.

Гарантия качества товара

Уважаемый покупатель!

Гарантийный срок на бытовую технику, ввезенную на территорию страны приобретения через официальных импортеров составляет 24 месяца, при условии использования изделия исключительно для личных, семейных, домашних и иных нужд, не связанных с осуществлением предпринимательской деятельности.

На аксессуары и запасные части, приобретаемые отдельно, не в составе основного товара, гарантийный срок не устанавливается.

Гарантийный срок исчисляется с даты передачи товара покупателю. Пожалуйста, во избежание недоразумений, сохраняйте документы, подтверждающие передачу товара (товарные накладные, товарные чеки и иные документы, подтверждающие передачу товара в соответствии с требованиями действующего законодательства) и предъявляйте их сервисным специалистам при обращении за гарантийным обслуживанием.

В течение гарантийного срока Вы можете реализовать свои права на безвозмездное устранение недостатков изделия и удовлетворение иных установленных законодательством требований потребителя в отношении качества изделия, при условии использования изделия по назначению и соблюдения требований по установке, подключению и эксплуатации изделия, изложенных в настоящей инструкции.

В случае выполнения подключения третьими лицами сохраняйте документы, свидетельствующие об оплате и выполнении услуг по установке и подключению.

Внимание! Каждое изделие имеет уникальный заводской номер. Заводской номер позволяет установить дату производства изделия и его комплектацию. Называйте заводской номер изделия при обращении в сервисную службу Miele, это позволит Вам получить более быстрый и качественный сервис.

В случае устранения сервисной службой Miele неполадок оборудования в период действия гарантийного срока посредством замены детали указанного оборудования, клиент обязан вернуть представителю сервисной службы демонтированную деталь по окончании ремонта (в момент устранения неполадки оборудования).

Сервисная служба Miele оставляет за собой право отказать в гарантийном обслуживании в случаях:

- Обнаружения механических повреждений товара;
- Неправильного хранения и/или небрежной транспортировки;
- Обнаружения повреждений, вызванных недопустимыми климатическими условиями при транспортировке, хранении и эксплуатации;
- Обнаружения следов воздействия химических веществ и влаги;
- Несоблюдения правил установки и подключения;
- Несоблюдения требований инструкции по эксплуатации;
- Обнаружения повреждений товара в результате сильного загрязнения;
- Обнаружения повреждений в результате неправильного применения моющих средств и расходных материалов или использования не рекомендованных производителем средств по уходу;
- Обнаружения признаков разборки, ремонта и иных вмешательств лицами, не имеющими полномочий на оказание данных услуг;
- Включения в электрическую сеть с параметрами, не соответствующими ГОСТу, ДСТУ;
- Повреждений товара, вызванных животными или насекомыми;
- Противоправных действий третьих лиц;

Гарантия качества товара

- Действий непреодолимой силы (пожара, залива, стихийных бедствий и т.п.);
- Нарушения функционирования товара вследствие попадания во внутренние рабочие объемы посторонних предметов, животных, насекомых и жидкостей.

Гарантийное обслуживание не распространяется на:

- работы по регулировке, настройке, чистке и прочему уходу за изделием, оговоренные в настоящей Инструкции по эксплуатации;
- работы по замене расходных материалов (элементов питания, фильтров, лампочек освещения, мешков-пылесборников, и т.д.), оговоренные в настоящей Инструкции по эксплуатации.

Недостатками товара не являются:

- запах нового пластика или резины, издаваемый товаром в течение первых дней эксплуатации;
- изменение оттенка цвета, глянца частей оборудования в процессе эксплуатации;
- шумы (не выходящие за пределы санитарных норм), связанные с принципами работы отдельных комплектующих изделий, входящих в состав товара:
 - вентиляторов
 - масляных/воздушных доводчиков дверей
 - водяных клапанов
 - электрических реле
 - электродвигателей
 - ремней
 - компрессоров
- шумы, вызванные естественным износом (старением) материалов:
 - потрескивания при нагреве/охлаждении
 - скрипы
 - незначительные стуки подвижных механизмов
- необходимость замены расходных материалов и быстроизнашивающихся частей, пришедших в негодность в результате их естественного износа.

Сервисные центры Miele

Сервисная сеть Miele включает в себя собственные сервисные центры в Алматы и Киеве, региональных сервисных специалистов Miele и партнерские сервисные центры в регионах. Со списком городов, в которых представлен сервис Miele, Вы можете ознакомиться на интернет-сайте компании:

- *для Казахстана: www.miele.kz*
- *для Украины: www.miele.ua*

В случае необходимости сервисной поддержки просим обращаться по телефонам “Горячей линии”, указанным на странице **Контактная информация о Miele**.

Контактная информация о Miele

По всем вопросам, связанным с приобретением техники, приобретением дополнительных принадлежностей и расходных материалов, а также в случае необходимости сервисной поддержки просим обращаться по телефону “Горячей линии”.

Республика Казахстан

ТОО « Миле »
050000, г. Алматы, ул. Абиш Кекилбайұлы, 34, 1-04
Тел. (727) 313 23 00
Факс (727) 311 10 42
Горячая линия 8-800-080-53-33
E-mail: info@miele.kz
Internet: www.miele.kz

Украина

ООО « Миле »
01033 Киев, Украина
ул. Короленковская, д. 4
Тел. 0 800 500290 (звонок со стационарного телефона на территории Украины бесплатный)
(044) 496 03 00
E-mail: info@miele.ua
Internet: www.miele.ua

Другие страны СНГ

По всем вопросам приобретения дополнительных принадлежностей и расходных материалов, а также в случае необходимости сервисной поддержки, просим обращаться к продавцу, у которого Вы приобрели это изделие.

Внимание!

Условия гарантии в данных странах (в силу местного законодательства) могут быть иными. Уточнить условия гарантии можно у продавца.

Производитель:

Миле & Ци. КГ, Карл-Миле-Штраße, 29, 33332 Гютерсло, Германия
Miele & Cie. KG, Carl-Miele-Straße 29, 33332 Gütersloh, Deutschland

Изготовлено на заводе:

Либхер-Хаусгерете Марица ЕООД, Пловдивская область, 4202 Радиново,
Болгария

Liebherr-Hausgeräte Marica EOOD, Plovdiv Area, 4202 Radinovo, Bulgarien

Импортеры:

ТОО "Миле"

Казахстан

город Алматы

Бостандыкский район

улица Абиш Кекилбайұлы, дом 34, 1-04

почтовый индекс 050000

Тел. +7 (727) 313-23-00

Факс +7 (727) 311 10 42

E-mail: info@miele.kz

Internet: www.miele.kz

ООО «Миле»

01033 Киев, Украина

ул. Короленковская, д. 4

Телефон: + 38 (044) 496 0300

E-mail: info@miele.ua

Internet: www.miele.ua



EAC

KFN 4898 ...

ru - KZ

M.-Nr. 12 121 990 / 05 / 002