



Käyttöohje Jääkaappi



Lue **ehdottomasti** tämä käyttö- ja asennusohje ennen kylmlaitteiden paikalleen sijoittamista, asennusta ja käyttöönottoa. Näin vältät mahdolliset vahingot ja laitteiden rikkoutumisen.

Sisältö

Tärkeitä turvallisuusohjeita	5
Pidä huolta ympäristöstäsi	17
Asennus	18
Sijoituspaikka	18
Side-by-side-asennus	19
Huoneenlämpötilaluokka	19
Ilmankierto	20
Kalusteovi	20
Vaaka- ja pystysuuntainen rako	20
Kalusteoven paino	21
Laitteen mitat	22
Sijoitus komerokaappiin / näkymä sivulta	22
Liitännät ja ilmankierto	23
Oven avautumiskulman rajoitin	24
Sähköliitäntä	25
Energiansäästöä	26
Laitteen osat	28
Ohjaustaulu ja aloitusnäyttö	30
Asetustila 	30
Halutun toiminnon valinta asetustilassa 	32
Sisätilan muuttaminen	33
Ovihyllyjen/pullohyllyn siirtäminen.....	33
Munalokerikkojen kiinnitys	33
Pullonpidikkeen siirtäminen tai irrottaminen.....	33
Hyllytasojen siirtäminen.....	34
Pullotelineen siirtäminen.....	34
Tila leivinpellille.....	35
Aktiivihiihsuodattimen siirtäminen	35
Erikseen ostettavat lisävarusteet	35
Kytkeminen päälle ja pois päältä	37
Ennen ensimmäistä käyttökertaa	37
Liittäminen sähköverkkoon.....	37
Kylmälaitteen kytkeminen päälle	37
Kylmälaitteen kytkeminen pois päältä	37
Kun et aio käyttää laitetta pitkään aikaan.....	38
Oikea lämpötila	39
Lämpötilanosoittimet.....	40
Lämpötilan säätö	40

Lämpötilan säätöalueet	40
Pikajäähdytyksen ja DynaCoolin käyttö	41
DynaCool  -toiminnon kytkeminen päälle ja pois päältä	42
Asetusten muuttaminen	43
Asetusten selitykset	43
Party-tila 	43
Holiday-toiminto 	43
Turvalukituksen  /  kytkeminen päälle	44
Sapattitila 	45
Tietoa Sapattitilasta 	45
Ovihälytyksen  laukeamiseen kuuluvan ajan muuttaminen	46
Miele@home	46
Hälytys- ja merkkiäänten  /  äänenvoimakkuuden muuttaminen	48
Näytön kirkkauden  muuttaminen	49
Esittelytilan  kytkeminen pois päältä	49
Asetusten palauttaminen tehdasasetuksiin 	49
Tiedot 	49
Aktiivihiihliisuodattimen vaihdon osoitin 	49
Puhdistustila 	50
Ovihälytin	51
Elintarvikkeiden säilytys jääkaapissa	52
Erilaiset lämpötila-alueet	52
Näitä tuotteita ei kannata säilyttää jääkaapissa	53
Huomioi seuraava, kun ostat elintarvikkeita	53
Elintarvikkeiden oikea säilytys	54
Säilytys DailyFresh-laatikossa	55
Pakastaminen ja pakasteiden säilyttäminen	57
Mitä tapahtuu tuoreiden elintarvikkeiden pakastuksessa?	57
Pakastinlokero käyttö	57
Valmiiden pakasteiden säilyttäminen	57
Kun pakastat elintarvikkeet itse	58
Pakasteiden säilyvyysaika	59
Juomien pikajäähdytys	59
Varusteiden käyttö	59
Jääpalojen valmistus	59
Sulatus	60

Sisältö

Puhdistus ja hoito	62
Tietoa puhdistusaineista	62
Kylmälaitteen valmistelu puhdistusta varten	63
Sisätilan puhdistus	63
Varusteiden puhdistus käsin vai astianpesukoneessa	64
Varusteiden irrotus ja purkaminen osiin puhdistusta varten.....	64
Ovitiivisteiden puhdistus	67
Tulo- ja poistoilma-aukkojen puhdistus.....	67
Puhdistuksen jälkeen.....	67
Vianetsintä	68
Syitä laitteesta kuuluviin ääniin	76
Huolto	77
Yhteydenotto häiriötilanteissa	77
EPREL-tietokanta	77
Takuu	77
Vaatumustenmukaisuusvakuutus	78
Tekijänoikeudet ja lisenssit	79

Tämä kylmälaite täyttää vaaditut turvallisuusmääräykset. Sen asianton käyttö voi kuitenkin aiheuttaa henkilö- tai esinevahinkoja.

Lue laitteen mukana toimitettu käyttö- ja asennusohje tarkoin ennen kuin alat käyttää kylmälaitetta. Se sisältää laitteiden asennukseen, turvallisuuteen, käyttöön ja huoltoon liittyviä tärkeitä ohjeita. Perehtymällä käyttöohjeeseen vältät mahdolliset vahingot ja kylmälaitteen rikkoutumisen.

Standardin IEC 60335-1 vaatimusten mukaisesti Miele kehottaa sinua lukemaan kaikki kylmälaitteen asennusta koskevat tiedot sekä kappaleen Tärkeät turvallisuusohjeet ja noudattamaan niitä.

Miele ei vastaa vahingoista, jotka aiheutuvat näiden ohjeiden noudattamatta jättämisestä.

Säilytä tämä käyttöohje! Jos luovutat laitteen toiselle käyttäjälle, muista antaa käyttöohje sen mukana.

Määräystenmukainen käyttö

- ▶ Tämä kylmälaite on tarkoitettu käytettäväksi kotitalouksissa ja kotitalouksien kaltaisissa ympäristöissä, kuten
 - myymälöissä, toimistoissa ja muissa työtiloissa
 - maataloilla
 - hoteleissa, motelleissa, aamiaismajoituspaikoissa yms. asuintiloissa, joissa se tarjotaan yksittäisten asiakkaiden käyttöön.Tätä kylmälaitetta ei ole tarkoitettu käytettäväksi ulkotiloissa.
- ▶ Tätä kylmälaitetta saa käyttää ainoastaan kotitalouksien kaltaisissa ympäristöissä ja vain elintarvikkeiden jäädyttämiseen ja säilyttämiseen sekä pakasteiden säilyttämiseen, elintarvikkeiden pakastamiseen ja jääpalojen/jäätelön valmistamiseen. Kylmälaitteen kaikenlainen muu käyttö on kiellettyä.

Tärkeitä turvallisuusohjeita

► Tämä kylmälaite ei sovellu lääkkeiden, veriplasman, laboratorio-näytteiden tai vastaavien, lääkintälaitedirektiivin alaisten aineiden ja tuotteiden säilytykseen tai jäädytykseen. Kylmälaitteen vääränlainen käyttö voi vahingoittaa säilytettäviä tuotteita tai johtaa niiden pilaantumiseen. Kylmälaitetta ei myöskään saa käyttää tilassa, jossa säilytetään herkästi räjähtäviä aineita.

Miele ei vastaa vahingoista, jotka johtuvat laitteen asiattomasta tai käyttöohjeiden vastaisesta käytöstä.

► Lapset tai aikuiset henkilöt, jotka eivät pysty käyttämään laitetta turvallisesti fyysisten, aistillisten tai henkisten kykyjensä puutteellisuuden vuoksi tai jotka ovat kokemattomia ja tietämättömiä sen toiminnasta, eivät saa käyttää tätä kylmälaitetta ilman vastuullisen henkilön valvontaa tai opastusta.

Tällaiset henkilöt saavat käyttää kylmälaitetta ilman valvontaa vain, kun heille on opetettu, miten sitä käytetään turvallisesti ja kun he ymmärtävät, mitä vaaratilanteita sen käyttöön saattaa liittyä.

Jos kotonasi on lapsia

- ▶ Pidä alle 8-vuotiaat lapset loitolla kylmälaitteesta, jollet valvo heidän toimiaan koko ajan.
- ▶ Yli 8-vuotiaat saavat käyttää kylmälaitetta ainoastaan, jos heille on kerrottu miten laitetta käytetään turvallisesti. Lasten on ymmärrettävä, millaisia vaaratilanteita laitteen väärä käyttö voi aiheuttaa.
- ▶ Lapset eivät saa puhdistaa kylmälaitetta ilman valvontaa.
- ▶ Valvo kylmälaitteen läheisyydessä oleskelevien lasten toimintaa. Älä koskaan anna lasten leikkiä kylmälaitteella.
- ▶ Tukehtumisen vaara! Jos lapset saavat leikkiä pakkausmateriaaleilla, he saattavat vetää esim. pakkausmuoveja pänsä yli ja tukehtua niihin. Pidä siksi pakkausmateriaalit pois lasten ulottuvilta.

Tärkeitä turvallisuusohjeita

Tekninen turvallisuus

► Kylmäainekierron tiiviys on testattu. Kylmälaite täyttää vaaditut turvallisuusmääräykset asianomaiset EU-direktiivit.



► Tässä kylmälaitteessa käytetään kylmäaineena isobutaania (R600a), joka on ympäristöystävällistä, mutta syttyvää luonnonkaasua. Se ei vahingoita otsonikerrosta eikä pahenna kasvihuoneilmiötä.

Tämän ympäristöystävällisen kylmäaineen vuoksi laitteen käyntiääni on toisinaan tavallista kovempi. Kompressorin käyntiäänien lisäksi koko kylmäaineen kiertojärjestelmästä voi kuulua nestevirtauksen ääniä. Näitä ääniä ei valitettavasti voi välttää, mutta ne eivät kuitenkaan vaikuta kylmälaitteen suorituskykyyn.

Varo, ettei kylmälaitteen kylmäaineen kiertojärjestelmä vahingoitu laitteen kuljetuksen tai kalusteisiin sijoittamisen/asennuksen aikana. Jäähdytysputkistosta ulospursuava kylmäaine saattaa vahingoittaa silmiä.

Jos kylmäainetta pääsee ulos:

- Vältä avotulta ja sytytyslähteitä.
- Irrota kylmälaite sähköverkosta.
- Tuuleta muutaman minuutin ajan tilaa, jossa laite sijaitsee.
- Ota yhteys huoltoon.

► Mitä enemmän laitteessa on kylmäainetta, sitä suurempaan tilaan laite on sijoitettava. Jos kylmäainetta pääsee vuotamaan ilmaan, liian pienissä tiloissa voi syntyä syttyvä kaasu-ilma-seos. Kutakin 8 grammaa kylmäainetta kohti on oltava vähintään 1 m³ huonetilaa. Kylmälaitteesi kylmäaineen määrä on mainittu laitteen sisäpuolella olevassa arvokilvessä.

- ▶ Varmista että sähköverkon liitännätiedot (sulake, jännite ja taajuus) vastaavat kylmälaitteen arvokilvessä ilmoitettuja tietoja, ennen kuin liität pistotulpan pistorasiaan. Näiden tietojen on ehdottomasti vastattava toisiaan, muuten kylmälaite saattaa vahingoittua. Ota epäselvissä tapauksissa yhteyttä sähköasentajaan.
- ▶ Kylmälaitteen sähköturvallisuus on taattu ainoastaan silloin, kun se on liitetty asianmukaisesti asennettuun, maadoitettuun sukopistorasiaan. Asennuksen maadoituksen toimivuus on ehdottomasti testattava. Myös sijoituspaikan sähköjärjestelmä on epäselvissä tapauksissa testattava.
- ▶ Ajoittainen tai jatkuva käyttö itsenäisten tai verkon kanssa synkronoimattomien energiajärjestelmien (kuten erillisten verkkojen, varavoimajärjestelmien) kanssa on mahdollista. Edellytyksenä on, että käytettävä energiajärjestelmä on standardin EN 50160 tai muun vastaavan standardin mukainen. Asennus täytyy myös saarekekäytössä ja ei synkronoidussa käytössä varustaa suojalaitteilla, joita edellytetään tavanomaisen sähköasennuksen ja tämän Miele-tuotteen käytön yhteydessä, ja niiden asianmukainen toiminta on varmistettava, tai vaihtoehtoisesti asennus on varustettava muunlaisilla vastaavan suojaustason takaavilla suojalaitteilla. Tämä voidaan tehdä esimerkiksi VDE-AR-E 2510-2:n nykyisissä soveltamissäännöissä kuvatulla tavalla.
- ▶ Jos laitteen mukana toimitettu verkkoliitäntäjohto vahingoittuu, vain Mielen valtuuttama huoltoliike saa vaihtaa sen uuteen alkuperäiseen Mielen liitäntäjohtoon. Muuten Miele ei voi taata, että laite täyttää asetetut turvallisuusmääräykset.
- ▶ Älä liitä kylmälaitetta sähköverkkoon jatkojohdon tai haaroituspistorasian avulla, jottei laitteen sähköturvallisuus vaarannu (ylikuumentemisvaara).
- ▶ Jos kylmälaitteen jännitteisiin osiin tai verkkoliitäntäjohtoon pääsee kosteutta, seurauksena voi olla oikosulku. Älä siksi sijoita kylmälaitetta tiloihin, missä se on alltiina kosteudelle tai roiskevedelle (esim. autotalli, pesutilat).

Tärkeitä turvallisuusohjeita

- ▶ Tätä kylmälaitetta ei saa käyttää muualla kuin kiinteästi paikallaan pysyvissä sijoituspaikoissa (esim. asennus laivoihin on kielletty).
- ▶ Vahingoittunut kylmälaite voi vaarantaa turvallisuutesi. Tarkista kylmälaite näkyvien vaurioiden varalta. Älä koskaan ota käyttöön vahingoittunutta kylmälaitetta.
- ▶ Kylmälaitetta saa käyttää vain paikalleen asennettuna. Vain tällöin laitteen turvallinen toiminta on taattu.
- ▶ Kylmälaite täytyy irrottaa sähköverkosta aina asennus-, huolto- ja korjaustyöiden ajaksi. Kylmälaite on kytketty pois sähköverkosta vasta, kun:
 - laitteen automaattisulake on kytketty pois päältä,
 - laitteen keraaminen sulake on kierretty irti sulaketaulusta tai
 - laitteen pistotulppa on irrotettu pistorasiasta. Kun irrotat laitteen sähköverkosta, älä vedä liitäntäjohdosta, vaan tartu aina pistotulppaan.
- ▶ Laitteen asennus-, huolto- ja korjaustyöt on jätettävä Mielen valtuuttaman huoltoliikkeen tehtäviksi. Asiattomat korjaukset saattavat aiheuttaa vaaratilanteita käyttäjälle. Miele ei vastaa asiattomista korjauksista aiheutuneista vahingoista.
- ▶ Takuuajana tehtävät korjaukset on jätettävä ainoastaan Mielen valtuuttaman huoltoliikkeen tehtäviksi, muuten takuu ei ole enää voimassa.
- ▶ Rikkinäiset koneen osat saa vaihtaa vain alkuperäisiin Miele-varaosiin. Vain näin laitteen turvallinen toiminta on taattu.
- ▶ Tämä kylmälaite on varustettu erityisvaatimukset (esim. lämmön-, kosteuden-, kemikaalien-, kulutuksen- ja värinänkestävyys) täyttävällä erikoisvalonlähteellä. Tätä valonlähdettä saa käyttää vain tähän nimenomaiseen tarkoitukseen. Tämä valonlähde ei sovellu huonetilan valaisuun. Valonlähteen saa vaihtaa ainoastaan Mielen valtuuttama huoltoliike. Tässä kylmälaitteessa on useampia, vähintään energiatehokkuusluokkaan F kuuluvia valonlähteitä.

Asianmukainen asennus

- ▶ Noudata kylmälaitetta asentaessasi ehdottomasti myös mukana toimitettua asennusohjetta.
- ▶ Laitteen asentamiseen tarvitaan kaksi henkilöä.
- ▶ Suorita oven avautumissuunnan vaihto (jos tarpeen) mukana toimitetun asennusohjeen mukaisesti.
- ▶ Kylmälaitteen saa sijoittaa vain tukevaan, lujasti kiinnitettyyn suoraan sijoituskaappiin, joka seisoo vaakasuoralla ja tasaisella alustalla.

Tärkeitä turvallisuusohjeita

Asianmukainen käyttö

- ▶ Kylmälaitteen ympäristön lämpötila ei saa laskea alle laitteen huoneenlämpötilaluokassa ilmoitetun ala-arvon eikä nousta yli annetun yläarvon. Huoneenlämpötilaluokka on ilmoitettu laitteen arvokilvessä, joka sijaitsee kylmälaitteen sisällä. Liian matala ympäristön lämpötila pidentää kompressorin seisontajaksoja, jolloin kylmälaite ei pysy riittävän kylmänä.
- ▶ Laitteen ilmanotto- ja ilmanpoistoaukkoja ei saa peittää eikä tukkia. Muussa tapauksessa laitteen moitteeton ilmankierto ei ole enää taattu. Puutteellinen ilmankierto lisää sähkönkulutusta ja voi vahingoittaa laitetta.
- ▶ Jos säilytät kylmälaitteessa rasvaa tai öljyä sisältäviä tuotteita, varo, ettei tuotteista mahdollisesti valuva rasva tai öljy joudu kosketuksiin laitteen muovisten osien kanssa. Rasva saattaa haurastuttaa muovia, jolloin se voi haljeta tai rikkoutua.
- ▶ Palo- ja räjähdysvaara. Älä säilytä räjähtäviä aineita tai räjähtäviä ponnekaasuja käytäviä suihkepulloja kylmälaitteessa. Laitteen sähköisten osien aiheuttamat kipinät voivat sytyttää helposti syttyviä kaasuseoksia.
- ▶ Räjähdysvaara. Älä käytä sähkölaitteita (esim. jäätelökonetta) kylmälaitteen sisällä. Se voi aiheuttaa kipinöintiä.
- ▶ Loukkaantumisen ja vahingoittumisen vaara. Älä säilytä pakastinlokerossa hiilihappopitoisia juomia tai muita jäätyviä nesteitä sisältäviä tölkkejä tai pulloja. Tölkit tai pullot voivat haljeta jäätyessään.
- ▶ Loukkaantumisen ja vahingoittumisen vaara. Jos pikajäähdytät juomapulloja pakastinlokerossa, muista ottaa ne pois viimeistään tunnin kuluttua. Pullot voivat haljeta, jos ne ehtivät jäätyä.
- ▶ Loukkaantumisvaara. Älä koske pakasteisiin tai pakastimen sisätilan metalliosiin märin käsin. Kätesi voivat jäätyä kiinni.

► Loukkaantumisvaara. Älä koskaan laita jääpaloja tai jäätelöpuikkoa, varsinkaan mehujäätä, suuhusi heti pakakastinlokerosta ottamisen jälkeen.

Ne ovat niin kylmiä, että ne voivat jäätyä kiinni huuliisi tai kieleesi.

► Älä koskaan pakasta sulaneita elintarvikkeita uudelleen. Käytä sulaneet elintarvikkeet mahdollisimman nopeasti, sillä niiden ravintoarvo heikkenee ja ne pilaantuvat nopeasti. Kypsennyksen jälkeen voit pakastaa elintarvikkeet uudelleen.

► Liian kauan säilytettyjen elintarvikkeiden nauttimisesta voit saada jopa ruokamyrkytyksen.

Säilyvyyteen vaikuttavat monet tekijät, esim. elintarvikkeiden tuoreus, laatu ja säilytyslämpötila. Lue aina tarkoin elintarvikepakkauksessa olevat säilytysohjeet ja tarkista viimeinen käyttöpäivä!

Varusteet ja varaosat

► Käytä vain Mielen alkuperäisiä varusteita ja varaosia. Jos laitteen seen asennetaan tai siinä käytetään muita osia, sen takuu-aika, takuu ja/tai tuotevastuu päättyvät.

► Miele antaa toiminnallisille varaosille jopa 15 ja vähintään 10 vuoden toimitustakuun kyseisen kylmälaitemallin valmistuksen päättymisen jälkeen.

Tärkeitä turvallisuusohjeita

Puhdistus ja hoito

- ▶ Älä öljyä ovitiivisteitä, koska öljy haurastuttaa tiivisteitä ajan kuluessa.
- ▶ Älä koskaan käytä höyrypuhdistimia kylmälaitteen puhdistukseen tai sulatukseen.
Höyry voi päästä laitteen jännitteisiin osiin ja aiheuttaa oikosulun.
- ▶ Terävät tai teräväreunaiset esineet vahingoittavat höyrystimiä, mikä heikentää kylmälaitteen toimintaa. Älä siksi käytä teräviä tai teräväreunaisia esineitä
 - huurre- ja jääkerrosten poistamiseen,
 - kiinnijäätyneiden jääpala-astioiden ja pakasteiden irrottamiseen.
- ▶ Älä koskaan sulata kylmälaitetta laittamalla sen sisään kynttilöitä tai sähkölaitteita. Laitteen muovi vahingoittuu.
- ▶ Älä käytä sulatukseen sulatus- tai jäänpoistoaineita. Nämä voivat muodostaa räjähtäviä kaasuja, sisältää muovia vahingoittavia liuotin- tai ponneaineita sekä lisäksi olla terveydelle haitallisia.

Laitteen kuljetus

- ▶ Kuljeta kylmälaitetta aina pystyasennossa ja omassa kuljetuspakkauksessaan, jotta välttyisit kuljetusvaurioilta.
- ▶ Loukkaantumisen ja vahingoittumisen vaara. Kylmälaitteen kuljetamiseen tarvitaan kaksi henkilöä, koska se on erittäin painava.

Vanhan laitteen käytöstä poistaminen

- ▶ Leikkivät lapset voisivat vahingossa lukita itsensä kylmälaitteen sisään ja tukehtua.
 - Irrota laitteen ovi (ovet).
 - Ota laatikot ulos.
 - Jätä hyllyt kylmälaitteeseen, jotta lapset eivät pääse helposti sen sisään.
 - Riko tarvittaessa vanhassa kylmälaitteessasi mahdollisesti oleva oven salpalaite. Näin estät leikkiviä lapsia jäämästä vahingossa lukon taakse ja joutumasta hengenvaaraan. Näin estät leikkiviä lapsia jäämästä vahingossa lukon taakse ja joutumasta hengenvaaraan.
- ▶ Sähköiskun vaara!
 - Irrota pistotulppa liitântäjohtosta katkaisemalla johto.
 - Leikkaa liitântäjohto irti vanhasta kylmälaitteesta.
- ▶ Hävitä johto ja pistotulppa erillään vanhasta kylmälaitteesta.
- ▶ Älä sijoita kylmälaitetta hävittämisen aikana tai sen jälkeen bensii-nin tai muiden syttyvien kaasujen tai nesteiden läheisyyteen.

Tärkeitä turvallisuusohjeita

► Laitteesta valuvan öljyn tai kylmäaineen aiheuttama palovaara! Laitteen sisältämät kylmäaine ja öljy ovat syttyviä. Laitteesta vuotava kylmäaine tai öljy voi riittävän korkeina pitoisuuksina syttyä joutues- saan kosketuksiin äärimmäisten lämmönlähteiden kanssa. Kun poistat laitetta käytöstä, ole varovainen, jottei sen kylmäainejär- jestelmään tule vaurioita, jotta vältetään hallitsemattomat kylmäai- neen (ks. tarkemmat tiedot laitteen arvokilvestä) ja öljyn vuodot.

► Jäähdytysputkistosta ulospursuava kylmäaine saattaa vahingoit- taa silmiä! Älä siksi vahingoita laitteen kylmäaineen kiertojärjestelmää esimerkiksi seuraavilla tavoilla:

- höyrystimen jäähdytysputkiin tulee reikiä.
- jäähdytysputki katkeaa.
- jäähdytysputken pinta hankautuu rikki.

Kompressorissa oleva varoitusmerkki (ei kaikissa malleissa)

Tämä varoitusmerkki koskee vain laitteen kierrätystä. Normaalikäytössä mitään vaaraa ei ole.



► Kompressorin sisältämä öljy on vaarallista nieltynä tai hengitetty-nä.

Kuljetuspakkauksen uusio- käyttö

Pakkaus suojaa kylmälaitetta vaurioilta kuljetuksen aikana. Pakkaukset on valmistettu luonnossa hajoavista ja uusio-
käyttöön soveltuvista materiaaleista.

Kun palautat pakkausmateriaalit kiertoon, säästät raaka-aineita ja vähennät syntyvien jätteiden määrää. Miele-kauppiasi huolehtii yleensä kuljetuspakkauksen talteenotosta. Voit myös itse palauttaa materiaalit kierrätykseen.

Vanhan koneen käytöstä poistaminen

Sähkö- ja elektroniikkalaitteet sisältävät monenlaisia arvokkaita materiaaleja. Ne sisältävät kuitenkin myös aineita, seoksia ja osia, jotka ovat laitteiden toiminnan ja turvallisuuden kannalta välttämättömiä. Tavallisen kuiva- tai sekajätteen joukossa tai muuten asiattomasti käsiteltyinä tällaiset aineet voivat aiheuttaa haittaa terveydelle ja vahingoittaa ympäristöä. Älä siksi missään tapauksessa hävitä vanhaa laitettasi kuiva- tai sekajätteen mukana.



Huolehdi siitä, ettei kukaan pääse vaurioittamaan kylmälaitetta ennen sen viemistä asianmukaiseen keräyspisteeseen.

Tällä tavoin varmistat sen, etteivät jäähdytysputkistojen kylmäaineet tai kompressorin sisältämä öljy joudu luontoon.

Vie käytöstä poistettava laite kotikuntasi järjestämään ilmaiseen sähkö- ja elektroniikkaromun keräyspisteeseen tai kierrätyskeskukseen. Voit myös palauttaa sen kodinkoneliikkeeseen tai Mielelle. Lain mukaan olet itse vastuussa mahdollisten laitteessa olevien henkilötietojesi poistamisesta. Laki velvoittaa sinua poistamaan ehjinä laitteesta kaikki vanhat paristot ja irrotettavat käytöstä poistettavat akut ja lamput, jotka voi poistaa rakenteita rikkomatta. Toimita ne asianmukaisesti ilmaisiin keräyspisteisiin. Muista aina säilyttää vanha laite poissa lasten ulottuvilta, kunnes viet sen keräyspisteeseen.

Asennus

Sijoituspaikka

 Loukkaantumisvaara ja laitteen vahingoittumisen vaara, jos kylmälaitte pääsee kaatumaan.

Kylmälaitte on erittäin raskas ja se voi helposti kaatua eteenpäin oven ollessa auki.

Pidä kylmälaitteen ovi/ovet kiinni, kunnes laite on sijoitettu ja kiinnitetty paikalleen sijoitusaukkoonsa. Kylmälaitte on kiinnitettävä sijoitusaukkoon käyttö- ja asennusohjeen mukaisesti.

 Lämpöä tuottavat laitteet aiheuttavat palo- ja vaurioitumisvaaran.

Lämpöä tuottavat laitteet voivat syttyä palamaan ja sytyttää myös kylmälaitteen.

Kylmälaitetta ei saa asentaa keittotason alapuolelle.

 Avoliekit aiheuttavat palo- ja vaurioitumisvaaran.

Avoliekit voivat sytyttää kylmälaitteen palamaan.

Pidä siksi avoliekit, kuten kynttilät etäällä kylmälaitteesta.

Paras sijoituspaikka on kuiva, tuuletettava huone.

Kun valitset sijoituspaikkaa, ota huomioon, että lämpö lisää energiankulutusta. Kylmälaitetta ei siksi kannata sijoittaa lämmityslaitteen, liedien tai muun lämmönlähteen viereen. Vältä myös laitteen sijoittamista paikkaan, jossa se on alltiina suoralle auringonpaisteelle. Mitä korkeampi ympäristön lämpötila on, sitä pitempiä aikoja kompressorikäy, mikä puolestaan lisää sähkönkulutusta.

Kun sijoitat kylmälaitetta kalusteisiin, ota lisäksi huomioon seuraavat seikat:

- Jotta laite voidaan tarvittaessa irrottaa nopeasti sähköverkosta, pistorasiaan on päästävä helposti käsiksi eikä se saa sijaita suoraan laitteen takana.
- Laitteen pistotulppa ja verkkoliitäntäjohto eivät saa ottaa kiinni laitteen takaseinään, koska laitteen värinä voi vahingoittaa niitä.
- Älä liitä minkään muunkaan sähkölaitteen pistotulppaa kylmälaitteen takana olevaan pistorasiaan.
- Älä sijoita haaroituspistorasioita tai jakokiskoja tai muita elektronisia laitteita (kuten halogeenimuuntajia) laitteiden taakse tai käytä niitä siellä.

 Suuren ilmankosteuden aiheuttama laitteen vahingoittumisen vaara.

Jos ilmankosteus on erittäin suuri, kylmälaitteen ulkoseiniin voi tiivistyä vettä.

Tällainen tiivistynyt vesi saattaa aiheuttaa korroosiota laitteen ulkoseiniin.

Jotta näin ei kävisi, sijoita kylmälaite riittävästi tuuletettuun kuivaan ja/tai ilmastoituun tilaan.

Varmista laitteen paikalleen sijoittamisen jälkeen, että sen ovi/ovet sulkeutuu/sulkeutuvat kunnolla ja että laite on sijoitettu paikalleen tämän käyttöohjeen mukaisesti. Ilmoitettuja ilmanotto- ja ilmanpoistoaukkojen vähimmäismittoja on noudatettava.

Side-by-side-asennus

 Laitteen ulkoseiniin tiivistyvä vesi aiheuttaa vaurioiden vaaran.

Erittäin kostealla ilmalla laitteen ulkoseiniin voi tiivistyä vettä, mikä puolestaan voi aiheuttaa korroosiota.

Siksi kylmälaitetta ei pidä sijoittaa tiiviisti vierekkäin tai päällekkäin toisten kylmälaitteiden kanssa.

Poikkeus: Kylmälaitteen voi kuitenkin asentaa vierekkäin erillisiin kalustekaappeihin sellaisen kylmälaitteen kanssa, jonka sivuseinässä on sisäänrakennettu lämmitys. Kysy tarkemmin kodinkonekauppiaaltasi, mitkä laitemallit sopivat yhteen tämän kylmälaitteen kanssa.

Huoneenlämpötilaluokka

Kylmälaitteen ympäristön lämpötila ei saa laskea alle laitteen huoneenlämpötilaluokassa ilmoitetun ala-arvon eikä nousta yli annetun yläarvon. Huoneenlämpötilaluokka on ilmoitettu laitteen arvokilvessä, joka sijaitsee kylmälaitteen sisällä.

Huoneenlämpötilaluokka	Ympäristön lämpötila
SN	+10 °C ... +32 °C
N	+16 °C ... +32 °C
ST	+16 °C ... +38 °C
T	+16 °C ... +43 °C

Liian matala ympäristön lämpötila pidentää kompressorin seisontajaksoja. Tämä voi aiheuttaa jääkaapin sisälämpötilan nousua, mikä puolestaan voi vaikuttaa elintarvikkeiden säilyvyyteen.

Asennus

Ilmankierto

 Riittämätön ilmankierto aiheuttaa tulipalo- ja vaurioitumisvaaran.

Jos ilmankierto kylmälaitteen ympärillä ei ole riittävä, kompressori käy tiheämmin ja pitempään. Tämä lisää laitteen energiankulutusta ja nostaa kompressorin lämpötilaa, mikä voi puolestaan vahingoittaa kompressoria.

Huolehdi siitä, että ilma pääsee vapaasti kiertämään kylmälaitteen ympärillä.

Noudata siksi ehdottomasti ilmoitettuja ilmanotto- ja ilmanpoistoaukkojen mittoja.

Ilmanotto- ja ilmanpoistoaukkoja ei saa peittää eikä tukkia.

Puhdista ilmankiertoritä myös säännöllisesti pölystä.

Kylmälaitteen takaseinän läheisyydessä oleva ilma lämpenee. Siksi laite täytyy sijoittaa kalusteisiin siten, että sen ilmanotto- ja ilmanpoistoaukot pysyvät aina vapaina (ks. kohta "Sijoitusmitat" ja mukana toimitettu asennusohje):

Kalusteovi

Vaaka- ja pystysuuntainen rako

Käytettävän kalusteoven paksuus ja pyöristyssäde on otettava huomioon määritettäessä oven ympärille jätettävän vaaka- ja pystysuuntaisen raon leveyttä.

Ota ehdottomasti huomioon seuraava:

- Vaakasuntainen rako

Kalusteoven ja sen ylä- tai alapuolelle tulevan toisen kaapinoven väliin täytyy jättää vähintään 3 mm:n rako.

- Pystysuuntainen rako

Jos kylmälaitteen kalusteoven saranapuolen ja sen viereisen keittiökaluksen etureunan tai sivuseinän välinen etäisyys on liian pieni, kylmälaitteen ovi voi avattaessa ottaa kiinni viereisen keittiökaluksen etureunaan tai sivuseinään.

Laske kalusteoven viereen jätettävän raon leveys oven paksuuden ja pyöristyssäteen mukaan.

Ota tämä huomioon jo keittiösuunnittelussa tai kylmälaitteen hankinnan yhteydessä, jotta saat varmasti varattuun tilaan sopivan ratkaisun.

Kalusteoven paksuus A [mm]	Raon leveys X [mm] eri pyöristyssäteillä B			
	R0	R1,2	R2	R3
≥16–19	vähint. 3			
20	5	4	4	3,5
21	5,5	5	4,5	4
22	6,5	6	5,5	5

Kalusteoven paino

⚠ Raskas kalusteovi aiheuttaa vaurioiden vaaran.

Jos asennat laitteeseen liian painavan kalusteoven, laitteen saranat voivat vahingoittua, mikä voi aiheuttaa mm. kylmälaitteen toimintahäiriöitä.

Kalusteoven suurin sallittu paino on:

Kylmälaite	kg
------------	----

K 7734 F	26
----------	----

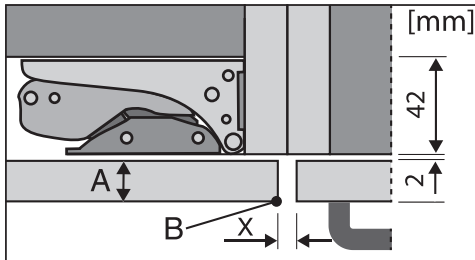

Viereisen keittiökaluksen etureuna

A = Kalusteoven paksuus

B = Pyöristyssäde

X = Rako

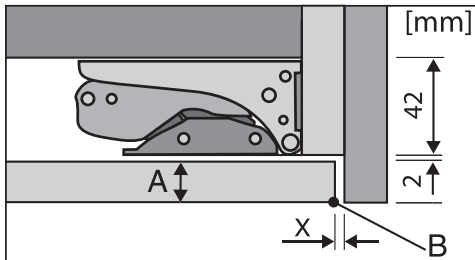

Kalusterivin sivuseinä

A = Kalusteoven paksuus

B = Pyöristyssäde

X = Rako

Vinkki: Asenna välikelista kalusteen rungon ja sivuseinän väliin. Näin saat jätettyä väliin sopivan raon.

Asennus

Laitteen mitat

Sijoitus komerokaappiin / näkymä sivulta

Kaikki ilmoitetut mitat ovat millimetrejä.

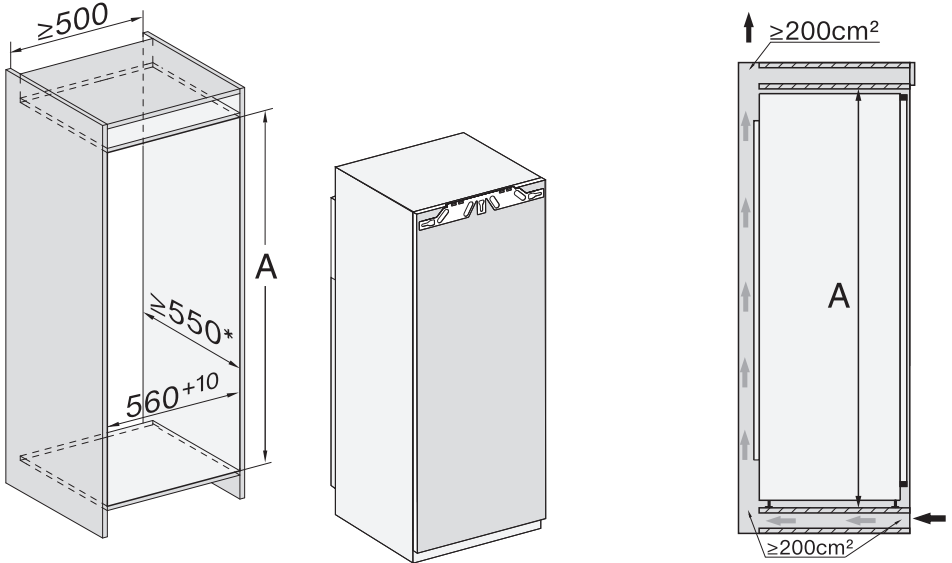

* Ilmoitettu energiankulutus koskee tilannetta, jossa sijoitusaukon syvyys on 560 mm. Jos sijoitusaukon syvyys on 550 mm, kylmälaite toimii edelleen moitteettomasti, mutta kuluttaa hieman enemmän energiaa.

Ennen kuin sijoitat laitteen kalusteisiin, tarkista, että kalustekaappi vastaa tarkasti ilmoitettuja sijoitusmittoja.

Sijoitusaukon korkeus

A

K 7734 F

1 772-1 788

Liitännät ja ilmankierto

Kaikki ilmoitetut mitat ovat millimetrejä.

Ilmoitettuja ilmanotto- ja ilmanpoistoaukkojen vähimmäismittoja on noudatettava, jotta kylmälaite toimisi moitteettomasti.

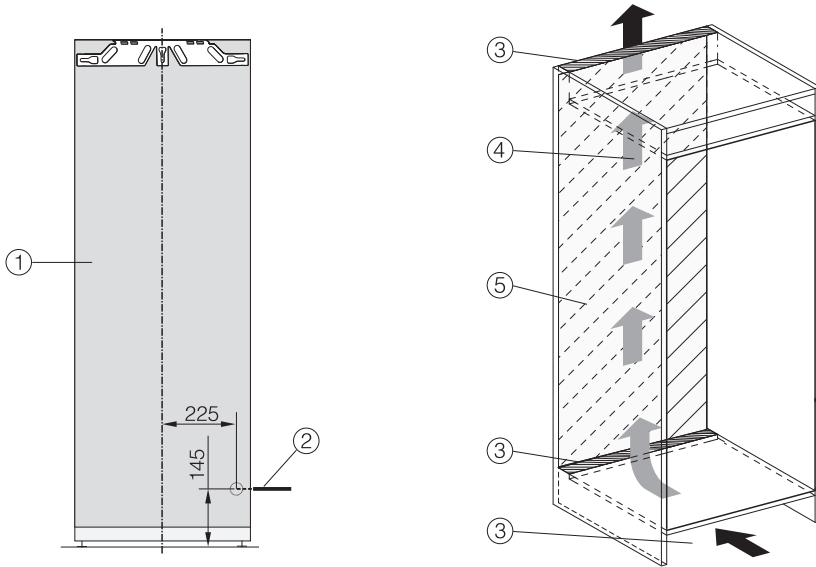

- ① Näkymä edestä
- ② Liitäntäjohton pituus = 2 200 mm
Pitempiä liitäntäjohtoja voi tilata Mielen asiakaspalvelusta.
- ③ Ilmankiertoaukko vähint. 200 cm²
- ④ Ilmankierto
- ⑤ Ei liitäntöjä tälle alueelle

Asennus

Oven avautumiskulman rajoitin

Oven saranat on säädetty valmiiksi siten, että laitteen ovi avautuu kokonaan auki.

Jos oven avautumiskulmaa täytyy jostain syystä rajoittaa n. 90°:seen, voit tehdä sen säätämällä saranoita.

Avautumiskulman rajoitintapit on asennettava paikoilleen ennen kylmälaitteen sijoittamista kalusteisiin.

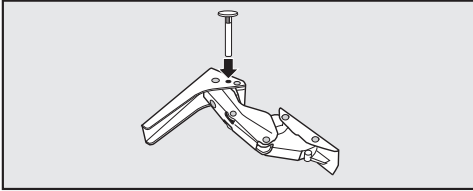

- Työnnä molemmat mukana toimitetut rajoitintapit saranoihin ylhäältäpäin.

Nyt ovi avautuu enintään noin 90°.

Sähköliitäntä

Kylmälaitteen saa liittää vain maadoitettuun pistorasiaan laitteen mukana toimitetun liitäntäjohdon välityksellä.

Sijoita kylmälaite siten, että pistorasiaan on vapaa pääsy. Jos pistorasiaan ei pääse käsiksi asennuksen jälkeen, sähköliitäntä on varustettava erillisellä, kaikki koskettimet avaavalla erotuskytkimellä.



Ylikuumentumisen aiheuttama tulipalovaara.

Kylmälaitteen käyttö haaroituspistorasian ja jatkojohtojen välityksellä voi aiheuttaa johtojen ylikuumentumisen. Älä siksi liitä sitä sähköverkkoon jatkojohtoon tai haaroituspistorasian välityksellä.

Sähköliitännät on tehtävä normin VDE 0100 mukaisesti.

Turvallisuussyistä suosittelemme tyypin  vikavirtasuojakytkimen (RCD) asennusta virtapiiriin, johon kylmälaite liitetään.

Jos laitteen liitäntäjohto vaurioituu, sen saa vaihtaa vain alkuperäisen kaltaiseen liitäntäjohtoon (tilattavissa Miele-huolosta). Turvallisuuden vuoksi verkkoliitäntäjohtoon saa vaihtaa vain valtuutettu sähköasentaja tai Miele-huoltoliike.

Tiedot laitteen nimellisotehosta ja tarvittavista sulakkeista löytyvät tästä käyttöohjeesta sekä koneen arvokilvestä. Vertaa näitä tietoja asennuspaikan sähköliitännän tietoihin. Ota epäselvissä tapauksissa yhteyttä sähköasentajaan.

Ajoittainen tai jatkuva käyttö itsenäisten tai verkon kanssa synkronoimattomien energiajärjestelmien (kuten erillisten verkkojen, varavoimajärjestelmien) kanssa on mahdollista. Edellytyksenä on, että käytettävä energiajärjestelmä on standardin EN 50160 tai muun vastaavan standardin mukainen.

Asennus täytyy myös saarekekäytössä ja ei synkronoidussa käytössä varustaa suojalaitteilla, joita edellytetään tavanomaisen sähköasennuksen ja tämän Miele-tuotteen käytön yhteydessä, ja niiden asianmukainen toiminta on varmistettava, tai vaihtoehtoisesti asennus on varustettava muunlaisilla vastaavan suojaustason takaavilla suojalaitteilla. Tämä voidaan tehdä esimerkiksi VDE-AR-E 2510-2:n nykyisissä soveltamis-säännöissä kuvatulla tavalla.

Liittäminen sähköverkkoon

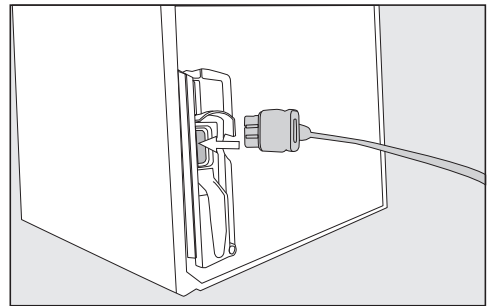

- Työnnä liitäntäjohdon pistoke kylmälaitteen takaseinässä olevaan liitäntään.

Varmista, että pistoke napsahtaa kunnolla paikalleen.

- Työnnä kylmälaitteen pistotulppa pistorasiaan.

Kylmälaite on nyt liitetty sähköverkkoon.

Energiansäästöä

Näin säästät energiaa:

- Sijoituspaikka** Jos ympäristön lämpötila on tavallista korkeampi, kylmäkoneisto käy tavallista useammin ja energiankulutus kasvaa. Siksi:
- Sijoita kylmälaite tilaan, jossa on hyvä ilmanvaihto.
 - Älä sijoita kylmälaitetta lämmönlähteen (lämpöpatteri, liesi) viereen.
 - Älä sijoita kylmälaitetta paikkaan, jossa se on alttiina suoralle auringonpaisteelle.
 - Pidä ympäristön lämpötila noin 20 °C:ssa.
 - Pidä ilmankiertoaukot esteettöminä ja puhdistane säännöllisesti pölystä.
- Lämpötilan säätö** Mitä kylmemmäksi säädät lämpötilan, sitä enemmän energiaa kuluu. Suosittelemme seuraavia lämpötiloja:
- Jääkaappi 4 ... 5 °C
 - Pakastinlokero -18 °C.
- Käyttö** Kylmälaitteen energiankulutus kasvaa, kun sen sisään pääsee lämpöä tai ilma ei pääse kunnolla kiertämään sen sisällä. Siksi:
- Pidä kylmälaitteen ovea/ovia auki mahdollisimman lyhyen ajan. Kun pidät elintarvikkeet hyvässä järjestyksessä, löydät etsimäsi nopeasti.
 - Varmista, että suljet laitteen oven/ovet aina kokonaan.
 - Anna lämpimien ruokien ja juomien jäähtyä, ennen kuin laitat ne kylmälaitteeseen.
 - Säilytä elintarvikkeet pakattuina tai suljetuissa astioissa.
 - Älä täytä lokeroja liian täyteen, jotta ilma pääsee kiertämään.
 - Sulata pakasteet jääkaapissa.
 - Sijoita laatikot ja hyllytasot kuten kylmälaitteen tehdastoimitustilassa.

Sulatus

Jääkerros heikentää kylmänluovutusta pakasteisiin. Siksi:

- Sulata pakastinlokero viimeistään silloin, kun sen jääkerroksen paksuus on 0,5 cm.

Laitteen osat

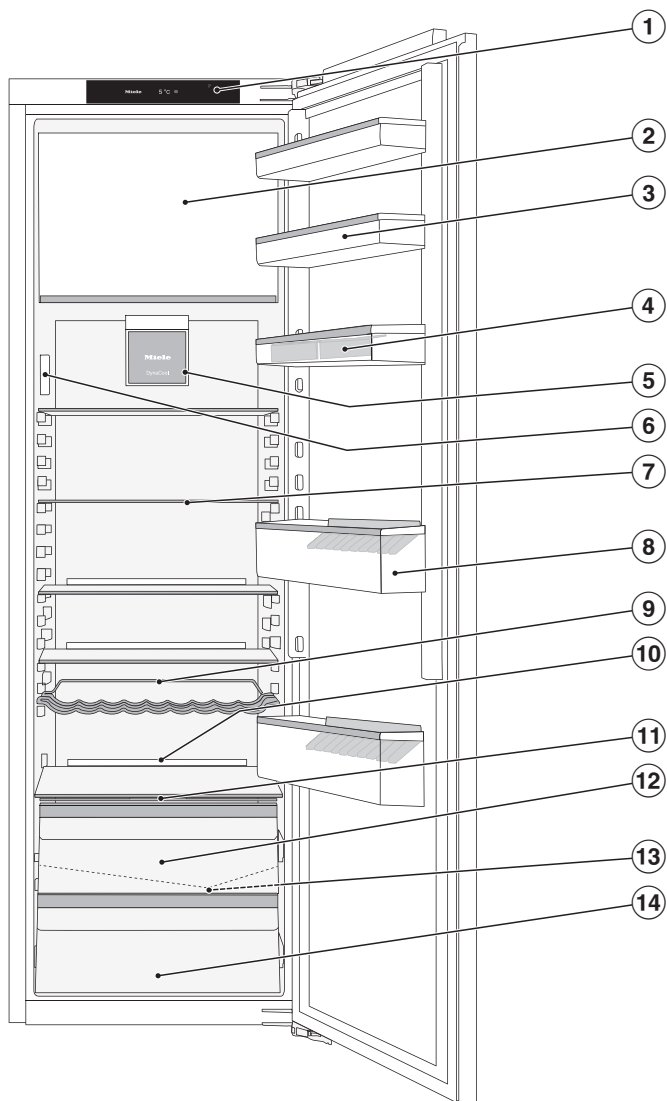

- ① Näyttörüutu
- ② Pakastinlokero
- ③ Ovihylly
- ④ Munalokerikko
- ⑤ Jäähdytyspuhallin
- ⑥ Sisävalo
- ⑦ Hyllytaso
- ⑧ Pullohylly, jossa pullonpidike
- ⑨ Säädetty pullohylly
- ⑩ Tila leivinpellille (ComfortSize)
- ⑪ Kansi ylemmän DailyFresh-laatikon ilmankosteuden säätämistä varten
- ⑫ DailyFresh-laatikko vihanneksille (kosteudeltaan säädettävä)
- ⑬ Sulamisveden poistokouru ja poistoaukko
- ⑭ DailyFresh-laatikko hedelmille

Laitteen osat



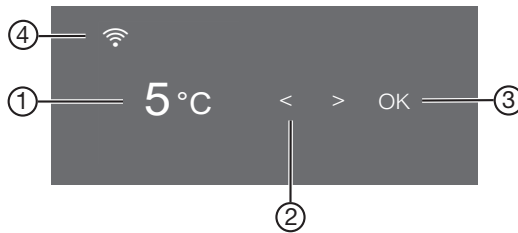



Ohjaustaulu ja aloitusnäyttö













- ① Jääkaapin lämpötilanosoitin
- ② Hipaisupainikkeet asetusten valintaan
- ③ Hipaisupainike OK valintojen vahvistamiseen
- ④ Miele@home-yhteyden tilan näyttö
(näkyvä vain, kun Miele@home-yhteys on muodostettu)

Asetustila

Asetustilassa voit valita seuraavia toimintoja ja muuttaa tiettyjä asetuksia:

Symboli	Toiminto	Tehdas-asetus
	Party-tilan kytkeminen päälle tai pois päältä (ks. kappale Asetusten muuttaminen)	Pois
	Holiday-tilan kytkeminen päälle tai pois päältä (ks. kappale Asetusten muuttaminen)	Pois
	Käytöneston kytkeminen päälle tai pois päältä (ks. kappale Asetusten muuttaminen)	 (Pois)
	Kylmälaitteen kytkeminen pois päältä	—
	Sapattitilan kytkeminen päälle tai pois päältä (ks. kappale Asetusten muuttaminen)	Pois
	Sapattitilaan liittyvien tietojen haku (ks. kappale Asetusten muuttaminen)	—

	Ovihälytyksen laukeamiseen kuluvan ajan muuttaminen (ks. kappale Asetusten muuttaminen)	1:00
	Miele@home-yhteyden muodostaminen 1. kerran, WLAN-yhteyden ottaminen käyttöön ja pois käytöstä tai verkkoasetusten palautus (ks. kappale Asetusten muuttaminen)	APP
	Painikeäänien ottaminen käyttöön/pois käytöstä	Päällä
	Hälytys- ja merkkiäänien muuttaminen tai ottaminen ko- konaan pois käytöstä (ks. kappale Asetusten muuttaminen)	Päällä /Taso 5
	Näytön kirkkauden säätäminen (ks. kappale Asetusten muuttaminen)	Taso 4
	Lämpötilayksikön muuttaminen (°Celsius tai °Fahrenheit)	°C
	Esittelytilan kytkeminen pois päältä (näkyv vain, kun toiminto on päällä) (ks. kappale Asetusten muuttaminen)	Pois
	Kaikkien asetusten palauttaminen tehdastoimitustilaan (ks. kappale Muut asetukset)	—
	Kylmälaitteen tietojen (tyyppimerkintä ja valmistusnume- ro) haku esiin (ks. kappale Asetusten muuttaminen)	—
	Aktiivihiihluodattimen vaihdon muistutuksen ottaminen käyttöön (ks. kappale Erikseen ostettavat li- sävarusteet) (ks. kappale Asetusten muuttaminen)	Pois
	Puhdistustilan kytkeminen päälle ja pois päältä (ks. kappale Puhdistus ja hoito)	Pois

Laitteen osat

Halutun toiminnon valinta asetustilassa

- Napauta ohjaustaulun hipaisupainiketta *OK*.

Näyttöön tulee .

- Selaa hipaisupainikkeella < tai > symboli  esiin.
- Napauta *OK*.
- Valitse haluamasi toiminto hipaisupainikkeella < tai >.
- Vahvista toiminnon valinta napauttamalla *OK*.

Kun toiminto **on kytkettynä päälle**, näytön yläkulmassa näkyy piste .

- Kun haluat kytkeä valitun toiminnon pois päältä, napauta *OK*.

Kun toiminto **on kytketty pois päältä**, piste sammuu näytön yläkulmasta.

Asetustilasta poistuminen

- Selaa hipaisupainikkeella < tai > symboli  esiin.

- Napauta *OK*.

- Selaa hipaisupainikkeella < tai > symboli  esiin ja napauta *OK*.

■ **Vaihtoehtoisesti:**

Odota noin 15 sekuntia viimeisen painikkeen koskettamisen jälkeen.

Näyttö poistuu tällöin automaattisesti asetustilasta.

Sisätilan muuttaminen

Ovihyllyjen/pullohyllyn siirtäminen

Siirrä ovihyllyjä/pullohyllyjä vain tyhjänä.

- Vedä ovihyllyä/pullohyllyä ylöspäin ja nosta se eteenpäin ulos.
- Aseta ovihylly/pullohylly takaisin haluamallasi korkeudelle.

Munalokerikkojen kiinnitys

- Kiinnitä munalokerikot ovihyllyn taka-reunaan.

Pullonpidikkeen siirtäminen tai irrottaminen

Pullonpidikkeen lamellit pitävät pullot paikallaan kun laitteen ovea avataan ja suljetaan.

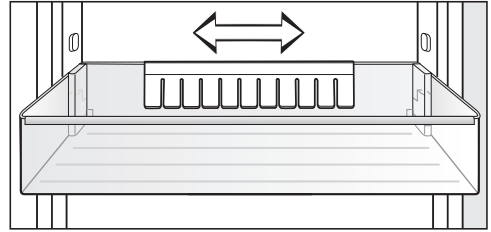

Voit työntää pullonpidikkeen oikealle tai vasemmalle. Näin saat enemmän tilaa kartonkitölkeille.

Voit myös irrottaa pullonpidikkeen (esim. puhdistusta varten):

- Vedä pullonpidike ylöspäin irti.

Laitteen osat

Hyllytasojen siirtäminen

Voit siirtää hyllytasoja säilytettävän tavaran korkeuden mukaan.

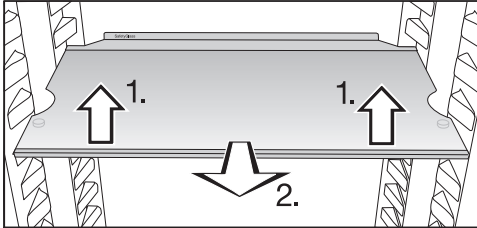

- Nosta hyllyä hieman etureunasta ja vedä sitä vähän eteenpäin.
- Nosta sitten hyllyn lovet kannattimien yli ja aseta hylly haluamallesi korkeudelle.
- Työnnä hylly paikalleen.

Hyllyissä on rajoittimet, joiden ansiosta hyllyjä ei voi vetää vahingossa ulos.

Takimmaisen suojalistan reunuksen tulee osoittaa ylöspäin. Reunus estää elintarvikkeita koskettamasta laitteen takaseinää ja jäätymästä siihen kiinni.

Pullotelineen siirtäminen

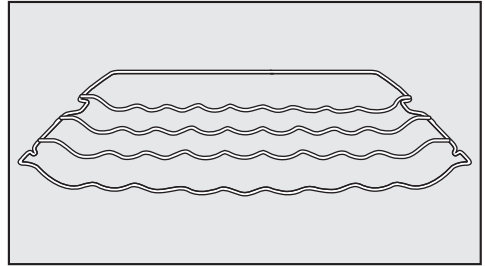

Pullotelineen voi sijoittaa eri kohtiin jääkaapin sisällä.

- Nosta pullotelinettä hieman etureunasta ja vedä telinettä vähän ulospäin, kunnes telineen vasemmassa ja oikeassa reunassa olevat lovet tulevat kannattimien päälle, ja nosta tai laske sitten telinettä kannattimien yli.

Telineen takareunassa olevan reunuksen tulee osoittaa ylöspäin, jotteivät pullot pääse kosketuksiin laitteen takaseinän kanssa.

Pullotelineessä on rajoittimet, joiden ansiosta telinettä ei voi vetää vahingossa ulos.

Tila leivinpellille

Laatikoiden yläpuolella on tilaa leivinpellille. Leivinpellin maksimitat: leveys 466 mm / syvyys 386 mm / korkeus 50 mm.

- Avaa laitteen ovi vasteeseen asti.

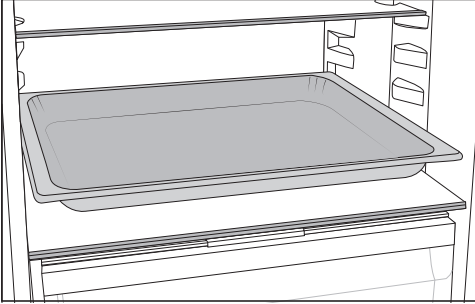

- Aseta leivinpelti tilanjakolevyille.

Vinkki: Anna uunissa olleen leivinpellin jäähtyä huoneenlämpötilaan ennen kuin laitat sen jääkaappiin.

Aktiivihiiisuodattimen siirtäminen

Voit hankkia aktiivihiiisuodattimia ja niiden pidikkeen KKF-FF (Active AirClean) erikseen ostettavana lisävarusteena (ks. Varusteet – Erikseen ostettavat lisävarusteet).

Jos säilytät jääkaapissa erittäin voimakasaramisia elintarvikkeita (esim. voimakasta juustoa):

- Aseta aktiivihiiisuodatin hyllytasolle, jolla säilytät kyseistä tuotetta.
- Vaihda aktiivihiiisuodatin tarvittaessa jo ennen aikaisesti.
- Aseta aktiivihiiisuodattimia (pidikkeineen) muuallekin kylmälaitteeseen.

Aktiivihiiisuodattimen pidike työnnetään hyllytason takimmaiseen suojalistaan.

- Kun haluat siirtää aktiivihiiisuodattimen toiseen hyllyyn, irrota pidike suojalistasta ylöspäin vetämällä.

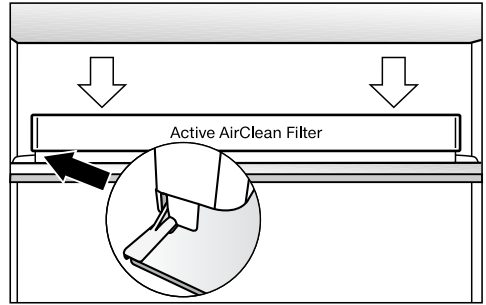

- Kiinnitä pidike haluamasi hyllytason suojalistaan.

Erikseen ostettavat lisävarusteet

Mielen valikoimissa on kylmälaitteeseen sopivia hyödyllisiä lisävarusteita sekä puhdistus- ja hoitoaineita.

Mikrokuituliina yleiskäyttöön

Sormenjälkien ja kevyiden tahrojen pyyhkimiseen teräspinoilta, ohjaustauluista, ikkunoista, huonekaluista, auton ikkunoista yms.

MicroCloth Kit

MicroCloth Kit sisältää yleisliinan, lasinpuhdistusliinan ja kiillotusliinan. Liinat ovat erityisen repäisylujia ja kestäviä. Erikoishienojen mikrokuitujensa ansiosta liinat puhdistavat pinnat erittäin tehokkaasti.

MicroCloth HyClean

MicroCloth HyClean on erittäin repäisyluja ja kestävä antibakteerinen yleispuhdistusliina. Se soveltuu käytettäväksi kuivana tai kosteana, puhdistusaineen kanssa tai ilman puhdistusainetta.

Laitteen osat

Aktiivihiihisuodatin ja pidike KKF-FS (Active AirClean)

Aktiivihiihisuodatin neutraloi epämiellyttävät hajut jääkaapista ja pitää siten sen ilmanlaadun parempana.

Vaihtosuodatin KKF-RF (Active AirClean)

Voit tilata pidikkeeseen sopivia vaihtosuodattimia. Suosittelemme, että vaihdat suodattimen puolen vuoden välein.

Pulloteline

Kuvaus, ks. kappale Laitteen osat – Sisätilan muuttaminen.

Kääntyväpohjainen hylly (FlexiTray)

Voit kääntää kääntyvällä pohjalla varustettua hyllyä 180° myötäpäivään, jolloin pääset kätevästi käsiksi hyllyn takaosassa oleviin elintarvikkeisiin.

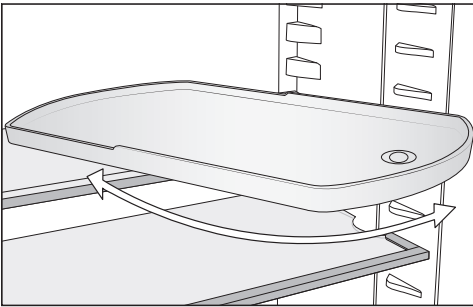

Laatikon sisälokero

Sisälokero helpottaa elintarvikkeiden järjestämistä jääkaapin alaosan laatikoihin.

Joissakin malleissa koko laatikko on otettava ulos jääkaapista sisälokeron paikalleen laittamista varten.

SoftClose-saranat

SoftClose-saranoiden ansiosta kylmälaitteen ovi sulkeutuu erityisen pehmeästi ja hiljaisesti.

Lisäksi ovi sulkeutuu automaattisesti, kun sen avautumiskulma on alle 30°.

Se on erikseen ostettava lisävaruste, jota voit tilata Mielen verkkokaupasta. Voit hankkia näitä tuotteita myös Mielen asiakaspalvelusta (katso tämän käyttöohjeen takakansi) tai Miele-kauppiaaltasi.

Ennen ensimmäistä käyttökertaa

- Poista kaikki pakkausmateriaali ja suojakalvot.
- Puhdista laitteen sisäosat ja varusteet (ks. kappale Puhdistus ja hoito).

Liittäminen sähköverkkoon

- Liitä kylmälaite sähköverkkoon kappaleessa Sähköliitäntä neuvotulla tavalla.

Näyttöön tulee ensin Miele, ja sitten .

Kylmälaitteen kytkeminen päälle

- Avaa laitteen ovi.
- Napauta ohjaustaulun hipaisupainiketta OK.

Kylmälaite alkaa kylmetä ja sisävalo palaa, jos laitteen ovi on auki.

Kylmälaite jäähtyy asetettuun lämpötilaan.

Anna laitteen jäähtyä muutama tunti ennen kuin täytät sen elintarvikkeilla. Aseta kylmälaiteeseen elintarvikkeita vasta, kun se on jäähtynyt asettamaasi lämpötilaan.

Aseta pakastinlokeroon elintarvikkeita vasta, kun se on jäähtynyt tarpeeksi kylmäksi (vähintään -18 °C).

Kylmälaitteen kytkeminen pois päältä

- Napauta ohjaustaulun hipaisupainiketta OK.

Näyttöön tulee .

- Napauta OK.
- Selaa hipaisupainikkeella < symboli  esiin.
- Napauta OK.

Näyttöön tulee .

Kylmäkoneisto pysähtyy ja sisävalo sammuu.

Huomaa seuraava: Kylmälaitetta ei ole irrotettu sähköverkosta, vaikka kytketkin sen virran pois päältä.

Kytkeminen päälle ja pois päältä

Kun et aio käyttää laitetta pitkään aikaan

Kylmälaitteen sisään voi muodostua homeetta, jos sitä pidetään pitkään pois päältä ilman, että sitä on puhdistettu ja varsinkin, jos laitetta ei jätetä auki.

Puhdista ehdottomasti koko kylmälaite.

Jollet aio käyttää laitetta pitkään aikaan, toimi seuraavasti:

- Kytke kylmälaite pois päältä.
- Sulata pakastinlokero.
- Irrota laitteen pistotulppa pistorasiasta tai kytke laitteen sulake pois päältä.
- Puhdista kylmälaite ja jätä se auki, jotta laite tuulettuu eikä sisään muodostu ummehtunutta hajua.

Kylmälaitteen oikea lämpötila on erittäin tärkeä elintarvikkeiden säilyvyyden kannalta. Mitä kylmempi lämpötila on, sitä hitaammin mikro-organismit lisääntyvät. Elintarvikkeet eivät tällöin pilaannu niin nopeasti.

Kylmälaitteen lämpötila nousee:

- mitä useammin ja pitemmäksi aikaa laitteen ovea avataan
- mitä enemmän elintarvikkeita laitteen kerralla asetetaan
- mitä lämpimämpiä elintarvikkeita laitteeseen asetetaan
- mitä korkeampi laitteen ympäristön lämpötila on. Kylmälaitteen ympäristön lämpötila ei saa laskea alle laitteen huoneenlämpötilaluokassa ilmoitetun ala-arvon eikä nousta yli annetun yläarvon.

Jääkaappi

Suosittelemme jääkaapin lämpötilaksi **4 °C**.

Pakastinlokero

Tuoreiden elintarvikkeiden pakastus ja pakasteiden pitkäaikainen säilytys edellyttävät **-18 °C:n** lämpötilaa. Silloin mikro-organismit eivät juurikaan pääse lisääntymään. Kun lämpötila nousee yli **-10 °C:n**, mikro-organismien aiheuttama hajottamisprosessi käynnistyy ja elintarvikkeen säilyvyys heikkenee. Tästä syystä sulaneita tai sulatettuja pakasteita ei saa pakastaa enää uudelleen paitsi silloin, kun ne valmistetaan ensin valmiiksi ruoaksi (keittämällä tai paistamalla). Kuumentaminen tuhoaa useimmat mikro-organismit.

Oikea lämpötila

Lämpötilanosoitimet

Normaalikäytössä lämpötilanosoitin osoittaa senhetkistä **jääkaapin keskimääräistä lämpötilaa**.

Ympäristön lämpötilan ja valitsemasi lämpötilan mukaan voi kestää useita tunteja, ennen kuin laite on asettunut valitsemaasi lämpötilaan ja lämpötila näkyy näytössä pysyvästi.

Lämpötilan säätö

- Napauta ohjaustaulun hipaisupainiketta **OK**.

Näyttöön tulee .

- Napauta **OK**.
- Säädä lämpötilaa hipaisupainikkeilla **<** ja **>**.
- Napauta **OK**.

Tämän jälkeen lämpötilanosoitin alkaa taas osoittaa kylmälaitteessa sillä hetkellä vallitsevaa lämpötilaa.

Mitä korkeampi tai matalampi jääkaapin lämpötila on, sitä korkeampi tai matalampi on myös pakastinlokeron lämpötila.

Huomaa, että pakastinlokeron lämpötila voi vaihdella, jos siellä on vain vähän tavaraa. Joissakin tilanteissa lämpötila voi nousta -18 °C :tta lämpimämmäksi.

Lämpötilan säätöalueet

- Jääkaappi: 2 ... 9 °C

Kun olet säätänyt lämpötilaa:

- Tarkista lämpötilanosoitimen lukema muutaman tunnin kuluttua. Vasta tämän ajan kuluttua elintarvikkeiden todellinen lämpötila on muuttunut asettamaasi lämpötilaan.
- n. 6 tunnin kuluttua, kun laitteessa on vain vähän elintarvikkeita
- n. 24 tunnin kuluttua, kun laite on täynnä

Jos lämpötila on vielä tämän ajan kuluttua liian korkea tai matala:

- Säädä lämpötilaa uudelleen.

Pikajäähdytyksen ja DynaCoolin käyttö

Pikajäähdytys ❄️

Kun käytät pikajäähdytystoimintoa ❄️, **jääkaappi** kylmenee erittäin nopeasti kylmimpään mahdolliseen lämpötilaan (ympäristön lämpötilan mukaan). Laitteen kylmäkoneisto alkaa käydä jatkuvasti, jolloin laitteen sisälämpötila alkaa laskea. Valitse tämä toiminto, kun haluat jäähdyttää suuria määriä elintarvikkeita tai juomia nopeasti.

Kun pikajäähdytystoiminto ❄️ on päällä, laite voi pitää tavallista kovempaa ääntä.

Kytke pikajäähdytystoiminto ❄️ päälle **4 tuntia ennen** kuin laitat jäähdytettäviä elintarvikkeita tai juomia kylmälaitteeseen.

Pikajäähdytys ❄️ kytkeytyy automaattisesti pois päältä noin 12 tunnin kuluttua. Kylmäkoneisto alkaa jälleen toimia normaalisti.

Vinkki: Säästät energiaa, kun kytket pikajäähdytyksen ❄️ pois päältä itse, kun elintarvikkeet tai juomat ovat jäähtyneet riittävästi.

Pikajäähdytyksen ❄️ kytkeminen päälle ja pois päältä

- Napauta ohjaustaulun hipaisupainiketta *OK*.

Näyttöön tulee 🌡️.

- Napauta *OK*.
- Selaa hipaisupainikkeella < symboli ❄️ esiin.
- Napauta *OK*.

Kun pikajäähdytystoiminto ❄️ on **kytkettynä päälle**, näytön yläkulmassa näkyy piste •.

- Selaa haluamasi lämpötila esiin hipaisupainikkeella > ja napauta *OK*.

Pikajäähdytyksen ja DynaCoolin käyttö

DynaCool

Ilman dynaamista jäähdytystä  (DynaCool) jääkaapin sisälle muodostuu erilaisia lämpötila-alueita (kylmä ilma on painavampaa kuin lämmin, joten se laskeutuu alas). Voit hyödyntää näitä erilaisia lämpötila-alueita tuotteiden sijoittelussa (ks. kappale Elintarvikkeiden säilytys jääkaapissa). Jos kuitenkin haluat joskus säilyttää jääkaapissa suuria määriä samantyyppisiä elintarvikkeita tasaisessa lämpötilassa (esim. tehtyäsi viikon ruokaosokset kerralla), voit kytkeä päälle dynaamisen jäähdytyksen, jolloin koko jääkaapin sisätila jäähtyy tasaisesti yhtä kylmäksi. Näin kaikki jääkaappiin asettamasi elintarvikkeet jäähtyvät tasaisesti yhtä kylmäksi. Voit silti säätää jääkaapin lämpötilaa tavalliseen tapaan.

Kytke DynaCool  toiminto päälle myös:

- kun ympäristön lämpötila on korkea (n. 35 °C tai korkeampi)
- kun ilma on erityisen kostea (esim. kesällä).

Jäähdytyspuhallin kytkeytyy automaattisesti päälle aina, kun kompressori käynnistyy.

Vinkki: Koska DynaCool  -toiminto lisää hieman energiankulutusta, se kannattaa kytkeä pois päältä tilanteissa, joissa jääkaapin normaali jäähdytys on riittävä.

Energian säästämiseksi käynnissä oleva jäähdytyspuhallin pysähtyy aina hetkeksi, kun avaat laitteen oven, ja jatkaa toimintaansa, kun suljet laitteen oven.

DynaCool -toiminnon kytkeminen päälle ja pois päältä



- Napauta ohjaustaulun hipaisupainiketta OK.

Näyttöön tulee .

- Napauta OK.

- Selaa hipaisupainikkeella < symboli  esiin.

- Napauta OK.

Kun DynaCool  -toiminto **on kytkettynä päälle**, näytön yläkulmassa näkyy piste .

- Selaa haluamasi lämpötila esiin hipaisupainikkeella > ja napauta OK.

Asetusten selitykset



Seuraavassa käsitellään vain niitä asetuksia, jotka vaativat lisäselvitystä.



Kun olet asetustilassa , ovihälytys ja muut hälytykset kytkeytyvät pois päältä automaattisesti.



Party-tila

Valitse Party-tila , kun haluat jäähdyttää suuria määriä elintarvikkeita tai juomia nopeasti.

Vinkki: Kytke Party-tila  päälle noin 4 tuntia ennen kuin laitat jäähdytettäviä elintarvikkeita tai juomia kylmälaitteeseen.

Kun Party-tila  on kytkettynä päälle, toiminnot DynaCool  ja pikajäähdytys  kytkeytyvät päälle automaattisesti.

Party-tilaa  ei voi kytkeä päälle silloin, kun Holiday-lomatila  on kytkettynä päälle.

Party-tila  kytkeytyy automaattisesti pois päältä n. 24 tunnin kuluttua. Halutessasi voit kytkeä Party-tilan  pois päältä jo tätä aiemmin.

Holiday-toiminto

Holiday-toiminto  kannattaa valita esim. lomien ajaksi, jos et halua kytkeä jääkaappia kokonaan pois päältä, niin se toimii pienemmällä teholla.

Päälle kytketty Holiday-toiminto  näkyy aloitusnäytössä.

Kun toiminto on valittuna, jääkaapin lämpötila on 9 °C. Näin jääkaappi kuluttaa vain vähän energiaa, kun jätät sen päälle.

Jos elintarvikkeet eivät ole herkästi pilaantuvia, voit säilyttää niitä tässä keskipöytätilassa vielä jonkin aikaa. Energiaa kuluu vähemmän kuin normaalikäytössä.

Samalla vältyt hajujen tai homeen muodostumiselta, mitä voi esiintyä, jos kytket jääkaapin kokonaan pois päältä pitkäksi aikaa ja jollet tällöin jätä laitteen ovea auki.



 Pilaantuneiden elintarvikkeiden nauttiminen aiheuttaa terveysvaaran.

Jos jääkaapin lämpötila on pitkään yli 4 °C, elintarvikkeiden säilyvyysaika voi lyhetä ja laatu heiketä.

Kytke Holiday-toiminto  päälle aina vain lyhyeksi ajaksi.



Kun käytät tätä toimintoa, älä säilytä jääkaapissa herkästi pilaantuvia elintarvikkeita, kuten hedelmiä, vihannuksia, kalaa, lihaa ja meijerituotteita.



Asetusten muuttaminen

 Pilaantuneiden elintarvikkeiden nauttiminen aiheuttaa terveysvaaran. Kun Holiday-toiminto  on kytkettynä päällä, pakastinlokeroa ei voi kohonneen lämpötilan vuoksi käyttää. Ota kaikki pakasteet pois pakastinlokerosta.

Turvalukituksen / kytkeminen päälle

Kun turvalukitus  on kytketty päälle, esim. leikkivät lapset eivät voi vahingossa kytkeä kylmälaitetta pois päältä tai muuttaa sen säätöjä.

- Selaa asetustilassa  hipaisupainikkeella < tai > symboli  esiin.
- Napauta OK.

Kun turvalukitus  on kytkettynä päälle, näytön yläkulmassa näkyy piste .

- Sulje laitteen ovi. Turvalukitus  kytkeytyy päälle vasta nyt.

Turvalukituksen / ottaminen pois päältä lyhyeksi ajaksi

Voit ottaa turvalukituksen pois päältä lyhyeksi ajaksi esim. lämpötilan säätämistä varten:

- Napauta OK.
- Näyttöön tulee .
- Kosketa hipaisupainiketta OK noin kuuden sekunnin ajan.

Näyttöön tulee .

- Napauta OK.
- Säädä lämpötila haluamaksesi.
- Napauta OK.

Kun suljet laitteen oven, turvalukitus  kytkeytyy uudelleen päälle.



Turvalukituksen / kytkeminen kokonaan pois päältä

- Napauta OK.

Näyttöön tulee .

- Kosketa hipaisupainiketta OK noin kuuden sekunnin ajan.

Näyttöön tulee .

- Selaa hipaisupainikkeella < tai > symboli  esiin.
- Napauta OK.
- Selaa hipaisupainikkeella < tai > symboli  esiin.
- Napauta OK.

Kun turvalukitus on pois päältä, näytössä näkyy symboli .

Sapattitila

Kylmälaitteessa on uskonnollisia tapoja kunnioittava sapattitila.

Päälle kytketty Sapattitila  näkyy aluksi aloitusnäytössä.

Näyttö pimenee noin 3 sekunnin kuluttua.

Kun Sapattitila  on kytketty päälle, et voi muuttaa kylmälaitteen asetuksia.



Pidä huolta, että laitteen ovi on kunnolla kiinni, koska ovihälyttimen merkivalo ja merkkiääni eivät toimi sapattitilan aikana.

Sapattitila  kytkeytyy automaattisesti pois päältä noin 120 tunnin kuluttua.

Kun sapattitila  on päällä, seuraavat toiminnot eivät ole käytössä:



- sisävalo oven ollessa auki
- kaikki merkkiäänet ja -valot
- lämpötilanosoitin

Kaikki muut aiemmin päälle kytketyt toiminnot pysyvät käytössä.



 Pilaantuneiden elintarvikkeiden nauttiminen aiheuttaa terveysvaaran. Koska laite ei sapattitilassa  ollessaan hälytä mahdollisen sähkökatkon jälkeen, elintarvikkeet voivat huomaamattasi altistua tavallista korkeimmille lämpötiloille pitkäksi aikaa. Näin elintarvikkeiden säilyvyysaika lyhenee.

Jos huoneistossa on ollut sähkökatko sinä aikana, kun laite on sapattitilassa , tarkasta elintarvikkeiden kunto.

Sapattitilan kytkeminen päälle

■ Selaa asetustilassa  hipaisupainikkeella < tai > symboli  esiin.

■ Napauta OK.

Kun sapattitila  on kytkettynä päälle, näytön yläkulmassa näkyy piste .

Näyttö pimenee noin kolmen sekunnin kuluttua.



■ Sulje laitteen ovi.

Sapattitilan kytkeminen pois päältä

■ Paina hipaisupainiketta OK.

Näyttöön tulee .

■ Napauta OK.

Kun sapattitila  on kytkettynä päälle, näytön yläkulmassa näkyy piste .

■ Napauta OK.

Kun sapattitila  on kytketty pois päältä, piste sammuu näytön yläkulmasta.

Tietoa Sapattitilasta



Tällä tuotteella on kansainvälisen Kosher-sertifiointilaitoksen myöntämä Kosher-sertifikaatti (Star-K-merkintä).

Tästä saat näkyviin Star-K-sertifioinnin version.

Asetusten muuttaminen

Ovihälytyksen laukeamiseen kuuluvan ajan muuttaminen

Voit valita, kuinka nopeasti ovihälytys reagoi kylmälaitteen oven ollessa auki.

- Selaa asetustilassa  hipaisupainikkeella < tai > symboli  esiin.
- Napauta OK.
- Valitse hipaisupainikkeilla < ja > haluamasi aika väliltä 30 s ja 3 min 30 s.
- Napauta OK.

Miele@home

Kylmälaitteessasi on sisäänrakennettu WLAN-moduuli.

Tehdasasetuksena verkotustoiminto on kytketty pois päältä.

Sen käyttöä varten tarvitset:

- WLAN-verkon
- Miele App -sovelluksen
- Miele-käyttäjätilin. Voit luoda käyttäjätilin Miele App -sovelluksella.

Miele App -sovellus opastaa sinua yhteyden muodostamisessa kylmälaitteesi ja kotisi WLAN-verkon välille.

Kun olet liittänyt kylmälaitteen WLAN-verkkoon, voit suorittaa sovelluksella mm. seuraavia toimintoja:

- Tarkistaa kylmälaitteen toimintatilaan liittyviä tietoja
- Muuttaa kylmälaitteen asetuksia

Kun kylmälaite on yhdistetty WLAN-verkkoon, sen energiankulutus kasvaa, myös silloin, kun se on kytkettynä pois päältä.

Varmista, että WLAN-verkon signaalivoimakkuus on riittävä kylmälaitteen sijoituspaikassa.

WLAN-yhteyden käyttövarmuus

WLAN-yhteys toimii samalla taajuusalueella monien muiden laitteiden (kuten mikroaaltouunien ja kauko-ohjattavien lelujen) kanssa. Tämä voi aiheuttaa hetkellisiä yhteyshäiriöitä tai yhteyden katkeamisen kokonaan. Siksi emme voi taata, että järjestelmän tarjoamat toiminnot olisivat ehdottomasti jatkuvasti käytettävissä.

Miele@home:n käytettävyys

Käyttömaan Miele@home-palvelujen saatavuus vaikuttaa Miele-sovelluksen käyttöön.

Miele@home-palvelua ei ole saatavissa kaikissa maissa.



Lisätietoja palvelun käytettävyydestä löydät internetsivuiltamme www.miele.com.

Miele-sovellus

Voit ladata Miele-sovelluksen ilmaiseksi Apple App Storesta[®] tai Google Play Storesta[™].



Miele@home-yhteyden muodostaminen 1. kerran

- Selaa asetustilassa  hipaisupainikkeella < tai > symboli  esiin.
- Napauta OK.
- Valitse haluamasi yhteydenmuodostustapa (APP tai WPS) hipaisupainikkeilla < ja >.
- Napauta OK.

Kun yhteys on muodostettu, aloitusnäytössä näkyy .

Jos yhteyden luonti epäonnistui, näytössä näkyy .

Käynnistä toiminto uudelleen.

Asetusten muuttaminen

WLAN-yhteyden ottaminen käyttöön tai pois käytöstä

- Selaa asetustilassa  hipaisupainikkeella < tai > symboli @ esiin.
- Napauta OK.



Kun WLAN-yhteys on poistettu käytössä, näyttöön syttyy symboli .

- Jos haluat ottaa WLAN-yhteyden takaisin käyttöön, napauta OK.

Kun WLAN-yhteys on otettu käyttöön, näytön yläkulmassa näkyvät symboli  ja piste •.

Kun WLAN-yhteys on käytössä, aloitusnäytössä näkyy symboli .

Verkkoasetusten palautus

- Selaa asetustilassa  hipaisupainikkeella < tai > symboli @ esiin.
- Napauta OK.
- Selaa hipaisupainikkeella > symboli  esiin.
- Napauta OK.
- Selaa hipaisupainikkeella > symboli X esiin.
- Napauta OK.



Kaikki tekemäsi Miele@home-järjestelmän asetukset ja antamasi arvot palautuvat alkutilaan.

WLAN-yhteys on otettu pois käytöstä,  ei enää näy aloitusnäytössä.

Palauta verkkoasetusten tehdasasetukset ennen kuin viet kylmälaitteesi kierrätykseen, myyt sen tai otat käyttöön käytetyn kylmälaitteen. Näin kaikki henkilötiedot poistuvat kylmälaitteen muistista. Tämän jälkeen aiempi omistaja ei voi enää ottaa yhteyttä kylmälaitteeseen.

Hälytys- ja merkkiäänten / äänenvoimakkuuden muuttaminen

Voit muuttaa hälytys- ja merkkiäänten (esim. ovihälytys ja virheilmoitukset) äänenvoimakkuutta. Voit myös kytkeä hälytys- ja merkkiäänet kokonaan pois päältä, jos ne häiritsevät.

- Selaa asetustilassa  hipaisupainikkeella < tai > symboli  esiin.
- Napauta OK.
- Valitse hipaisupainikkeilla < ja > haluamasi hälytys- ja merkkiäänten äänenvoimakkuus.
- Napauta OK.

Kun hälytys- ja merkkiäänet on kytketty pois käytöstä, näytössä näkyy .

Näytön kirkkauden ☀ muuttaminen

Voit säätää näytön kirkkautta laitteen sijoitusosan valaistusolojen mukaan.

- Selaa asetustilassa ⚙ hipaisupainikkeella < tai > symboli ☀ esiin.
- Napauta OK.
- Valitse hipaisupainikkeilla < ja > haluamasi näytön kirkkaus.
- Napauta OK.

Esittelytilan ■ kytkeminen pois päältä

Kun esittelytila ■ on käytössä, laitteen toimintoja voidaan esitellä ilman, että laite kylmenee. Yksityiskäytössä tällä toiminnolla ei ole merkitystä.

Jos esittelytila on kytketty päälle tehdasetuksena, näytössä näkyy ■, kun kytket laitteen virran päälle.

- Napauta ohjaustaulun hipaisupainiketta OK.

Näyttöön tulee ensin teksti Miele ja sen jälkeen aloitusnäyttö.

- Napauta OK.
- Selaa asetustilassa ⚙ hipaisupainikkeella < tai > symboli ■ esiin.
- Napauta OK.

Kun esittelytila ■ on kytketty pois päältä, kylmälaite kytkeytyy pois päältä ja se on kytkettävä uudelleen päälle.

Asetusten palauttaminen tehdasetuksiin 🏠

Voit palauttaa kaikki kylmälaitteen asetukset tehdasetuksiin (Asetukset, ks. kappale Laitteen osat).

- Selaa asetustilassa ⚙ hipaisupainikkeella < tai > symboli 🏠 esiin.
- Napauta OK.
- Selaa hipaisupainikkeella > symboli 🏠 esiin.
- Napauta OK.

Kylmälaite kytkeytyy pois päältä ja se on kytkettävä uudelleen päälle.

Tiedot ⓘ

Näytössä näkyvät laitteen tiedot (tyyppimerkintä ja valmistusnumero).

Vinkki: Nämä tiedot ovat tärkeitä, kun otat yhteyttä Miele-huoltoon vikapauksissa (ks. kappale Huolto).

Aktiivihiihisuodattimen vaihdon osoitin 🌐

Kun asennat laitteeseen aktiivihiihisuodattimen (erikseen ostettava lisävaruste), ota aktiivihiihisuodattimen vaihdon osoitin 🌐 käyttöön asetustilassa ⚙.



Näyttöön tuleva aktiivihiihisuodattimen vaihdon osoitin 🌐 muistuttaa sinua suodattimen vaihdosta noin 6 kuukauden välein (ks. kappale Puhdistus ja hoito – Aktiivihiihisuodattimen vaihto).

Asetusten muuttaminen

Puhdistustila

Puhdistustila  helpottaa jääkaapin puhdistusta (ks. kappale Puhdistus ja hoito). Sisävalo palaa, vaikka jääkaappi on kytketty pois päältä. Hälytysäänet ja merkkivalot eivät ole käytössä.



Päälle kytketty Puhdistustila  näkyy aloitusnäytössä.

Muista kytkeä Puhdistustila  pois päältä kylmälaitteen puhdistuksen jälkeen. Kun kylmälaitteen ovi on ollut kiinni yli 10 minuuttia, Puhdistustila  kytkeytyy pois päältä automaattisesti.



 Pilaantuneiden elintarvikkeiden nauttiminen aiheuttaa terveysvaaran. Jos pakastimen lämpötila on pitkään yli -18 °C, pakasteet voivat alkaa sulaa. Näin pakasteiden säilyvyysaika lyhenee.

Tarkasta pakasteiden kunto. Jos pakasteet ovat päässeet sulamaan, käytä ne mahdollisimman nopeasti tai, jos haluat pakastaa ne uudelleen, kypsennä ne ensin.

Kylmälaitteessa on hälytysjärjestelmä, jotta vältetään oven auki unohtumisen aiheuttama lisääntyvä sähkönkulutus ja elintarvikkeille haitallinen lämpötilan nousu.

Jos laitteen ovi on auki liian kauan, lämpötilanosoittimeen syttyy  . Lisäksi laitteesta kuuluu hälytysääni.



Voit muuttaa ovihälytyksen laukeamiseen kuluvaa aikaa. Voit myös kytkeä ovihälytyksen kokonaan pois käytöstä (ks. kappale Asetusten muuttaminen).

Kun suljet laitteen oven, hälytysääni vaikenee ja hälytyksen symboli   sammuu näytöstä.

Ovihälytyksen keskeyttäminen

Voit halutessasi keskeyttää hälytysäänien aikojaan.

■ Napauta OK.

Hälytysääni vaikenee ja symboli   sammuu.

Hälytysääni alkaa kuulua uudelleen kolmen minuutin kuluttua, jos et sitä ennen sulje kylmälaitteen ovea.

Elintarvikkeiden säilytys jääkaapissa

 Helposti syttyvät kaasuseokset aiheuttavat räjähdysvaaran.

Laitteen sähköisten osien aiheuttamat kipinät voivat sytyttää helposti syttyviä kaasuseoksia.

Älä säilytä räjähtäviä aineita tai räjähtäviä ponnekaasuja käyttäviä suihkepulloja kylmälaitteessa. Tällaiset suihkepullot tunnustat liekkisymbolista tai ainesosaluettelon merkinnöistä. Jos ponnekaasuja pääsee vuotamaan, laitteen sähköisten osien aiheuttamat kipinät voivat sytyttää ne.

 Rasvaa tai öljyä sisältävät elintarvikkeet aiheuttavat laitteen vaurioitumisen vaaran.

Jos säilytät kylmälaitteessa tai sen ovihyllyissä rasvaa tai öljyä sisältäviä tuotteita, rasva saattaa haurastuttaa muovia, jolloin se voi haljeta tai rikkoutua.

Huolehdi siitä, ettei tuotteista mahdollisesti valuva rasva tai öljy joudu kosketuksiin kylmälaitteen muovisten osien kanssa.

Jos ilma ei pääse riittävästi kiertämään, laitteen jäähdystysteho heikkenee ja energiankulutus kasvaa.

Älä asettele elintarvikkeita liian tiiviisti kiinni toisiinsa, jotta ilma pääsee kiertämään.

Älä peitä laitteen takaseinässä olevaa jäähdytyspuhallinta.

Erilaiset lämpötila-alueet

Painovoiman vaikutuksesta jääkaapin sisälle muodostuu erilaisia lämpötila-alueita.

Kylmä, raskas ilma laskeutuu jääkaapin alaosaan. Hyödynnä erilaisia lämpötila-alueita elintarvikkeiden säilytyksessä.

Tässä kylmälaitteessa on automaattinen dynaaminen jäähdytys, joka pitää lämpötilan tasaisena tuulettimen käytössä. Näin laitteen sisäosan eri alueiden lämpötilaerot pysyvät pienempinä.

Lämpimin alue

Jääkaapin lämpimimpiä alueita ovat ylimmän hyllyn etuosa ja ovihyllyt. Käytä näitä lämpötila-alueita vain säilyttämiseen levityskelpoisena ja juuston säilyttämiseen aromaattisen pehmeänä.

Kylmin alue

Jääkaapin kylmimmät alueet ovat suoraan DailyFresh-laatikon yläpuolella sekä takaseinän lähellä.

4 °C:n lämpötila ja hyvä hygienia hidastavat vakavia ruokamyrkytyksiä aiheuttavien bakteerien, kuten salmonellan tai listerian lisääntymistä.

Säilytä siksi näillä kylmimmillä lämpötila-alueilla helposti pilaantuvat tuotteet, kuten:

- kala, liha, linnut
- makkarat, valmiit ruoat
- munaa tai kermää sisältävät ruoat ja leivonnaiset
- tuore taikina, piirakka- tai pizzataikina
- tuorejuustot ja raakamaitotuotteet
- kelmuun pakatut paloittelut kasvikset
- yleensäkin kaikki elintarvikkeet, joita on säilytettävä alle 4 °C:n lämpötilassa

Vinkki: Asettele elintarvikkeet jääkaappiin siten, etteivät ne ota kiinni takaseinään. Muuten elintarvikkeet voisivat jäätyä kiinni takaseinään.

Näitä tuotteita ei kannata säilyttää jääkaapissa

Kaikki elintarvikkeet eivät sovellu säilytettäväksi alle 5 °C:n lämpötiloissa, koska ne ovat arkoja kylmälle.

Tällaisia kylmälle arkoja elintarvikkeita ovat mm. seuraavat:

- ananas, avokadot, banaanit, granaattiomenat, mangot, papaijat, passionhedelmät, sitrushedelmät (esim. sitruunat, appelsiinit, mandariinit, greipit)
- jälkikypsyttävät hedelmät
- munakoisot, kurkut, perunat, paprika, tomaatit, kesäkurpitsa
- kovat juustot (esim. parmesaani)

Huomioi seuraava, kun ostat elintarvikkeita

Tärkein edellytys tuotteiden pitkälle säilyvyydelle on, että ostat aina mahdollisimman tuoreita elintarvikkeita.

Kiinnitä huomiota viimeiseen käyttöpäivään ja parasta ennen -merkintöihin ja tarkista oikea säilytyslämpötila.

Huolehdi siitä, ettei kylmäketju pääse katkeamaan, esim. kun kuljetat elintarvikkeita kuumassa autossa

Elintarvikkeiden säilytys jääkaapissa

Elintarvikkeiden oikea säilytys

Säilytä elintarvikkeet jääkaapissa tiiviisti pakattuina tai kannella peitettyinä (poikkeuksen tästä muodostaa DailyFresh-laatikko).

Näin elintarvikkeet eivät kuivu eivätkä anna tai ota hajuja. Myöskään elintarvikkeissa mahdollisesti olevat bakteerit eivät tällöin pääse siirtymään tuotteesta toiseen. Noudata tätä ohjetta ennen kaikkea eläinkunnan tuotteiden säilytyksessä. Huolehdi siitä, etteivät raan lihan ja kalan kaltaiset elintarvikkeet joudu kosketuksiin muiden elintarvikkeiden kanssa.

Säätämällä lämpötilan oikein ja noudattamalla elintarvikkeiden käsittelyssä hyvää hygieniaa voit pidentää elintarvikkeiden säilyvyysaikaa huomattavasti. Tämä auttaa vähentämään ruokahävikkiä.

Proteiinipitoiset elintarvikkeet

Huomaa, että runsaammin proteiinia sisältävät elintarvikkeet pilaantuvat muita nopeammin. Toisin sanoen äyriäiset ja simpukat pilaantuvat nopeammin kuin kala, ja kala pilaantuu nopeammin kuin liha.

Säilytys DailyFresh-laatikossa

DailyFresh-laatikoissa säilytysolot ovat optimaaliset hedelmien ja vihannesten säilytykseen.

Lisäksi voit säätää ylemmän DailyFresh-laatikon ilmankosteutta säilyttämiesi elintarvikkeiden mukaan. Normaalia korkeampi ilmankosteus auttaa ylläpitämään elintarvikkeen omaa kosteutta, jolloin elintarvike ei kuivu niin nopeasti. Lämpötila vastaa suunnilleen jääkaapin tavallista lämpötilaa.

Ota kuitenkin huomioon, että elintarvikkeiden tuoreus ja moitteeton kunto ennen säilytystä on tärkein tekijä tuotteiden säilyvyydelle.

DailyFresh-laatikon ilmankosteuden säätäminen

Laatikon ilmankosteus vaihtelee periaatteessa sen mukaan, millaisia elintarvikkeita säilytät siellä pakkaamattomina, ja kuinka paljon niitä on. Jos laatikossa on vain vähän tavaraa, kosteus voi jäädä liian alhaiseksi.

Vinkki: Jos säilytät kosteassa laatikossa vain vähän elintarvikkeita, pakkaa ne ilmatiiviisiin pakkauksiin.

Asennon δ valinta – Ilmankosteutta ei lisätä

Tehdastoimitustilassa lokeron ilman-kosteutta on lisätty ja lokeron kansi on työnnetty taakse $\delta\delta\delta$.

Muuta tehdastoimitustilaa vain, jos ylemmän DailyFresh-laatikon ilma on liian kosteaa:

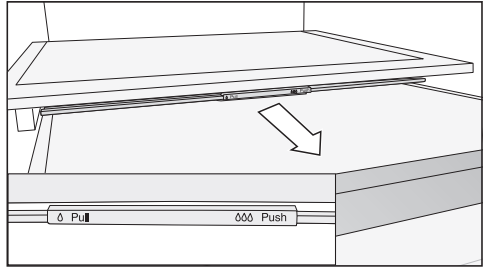

- Vedä lokeron kantta eteenpäin vas-teeseen asti.

Kansi avautuu ja kosteus pääsee haihtumaan lokeroista δ .

Asennon $\delta\delta\delta$ valinta – Ilmankosteutta lisätään

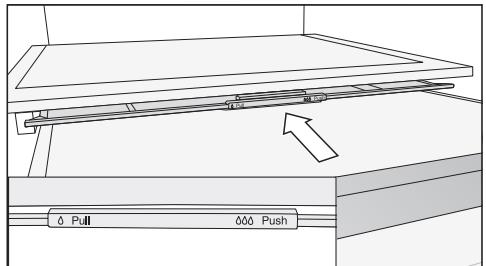

- Työnnä lokeron kansi taakse vasteeeseen asti.

Kansi menee kiinni ja kosteus pysyy lo-kerossa $\delta\delta\delta$.

Säilytys DailyFresh-laatikossa

Jollet ole tyytyväinen elintarvikkeiden säilyvyyteen (esim. jos elintarvikkeet alkavat nahistua ja veltostua jo lyhyen säilytyksen jälkeen), varmista vielä, että olet noudattanut seuraavia ohjeita:

- Laita laatikkoon vain tuoreita elintarvikkeita. Elintarvikkeen tuoreus kylmätilaan asetettaessa vaikuttaa eniten tuotteen säilyvyyteen.
- Puhdista DailyFresh-laatikko ennen kuin asetat sinne tuoreita elintarvikkeita.
- Jos elintarvikkeet ovat erittäin kosteita, kuivaa niiden pintaa hieman esim. talouspaperilla ennen säilytystä.
- Älä säilytä DailyFresh-laatikossa kylmälle arkoja elintarvikkeita (ks. kappale Elintarvikkeiden säilytys jääkaapissa – Näitä tuotteita ei kannata säilyttää jääkaapissa).
- Säädä ilmankosteus (ei lisätty δ tai lisätty $\delta\delta$) laatikon kannen avulla sopivaksi säilytettävien elintarvikkeiden mukaan.
- Suuri ilmankosteus $\delta\delta$ saavutetaan yksinomaan laatikossa säilytettävien elintarvikkeiden kosteuden avulla, kun elintarvikkeita säilytetään pakkaamattomina. Mitä enemmän elintarvikkeita laatikossa on, sitä korkeampi ilmankosteus on.
- Jos olet valinnut asennon $\delta\delta$ ja laatikon pohjalle alkaa kertyä liikaa kosteutta ja elintarvikkeet alkavat kärsiä siitä, pyyhi laatikon pohjalle tiivistynyt vesi pois ja aseta laatikon pohjalle ritilä tai vastaava, jotta ylimääräinen kosteus pääsee valumaan pois tuotteista. Vaihtoehtoisesti voit vetää laatikon kannen eteen asentoon δ , jotta kosteus pääsee haihtumaan.
- Jos ilma taas ei tunnu olevan riittävän kosteaa, vaikka kansi on asennossa $\delta\delta$, pakkaa elintarvikkeet ilmatiiviisiin pakkauksiin.

Mitä tapahtuu tuoreiden elintarvikkeiden pakastuksessa?

 Pilaantuneiden elintarvikkeiden nauttaminen aiheuttaa terveysvaaran. Jos pakastimen lämpötila on pitkään yli -18 °C , pakasteet voivat alkaa sulaa. Näin pakasteiden säilyvyysaika lyhenee.

Tarkasta pakasteiden kunto. Jos pakasteet ovat päässeet sulamaan, käytä ne mahdollisimman nopeasti tai, jos haluat pakastaa ne uudelleen, kypsennä ne ensin.

Tuoreiden elintarvikkeiden tulee jäätyä läpikotaisin mahdollisimman nopeasti, jotta niiden ravintoarvo, ulkonäkö ja maku säilyisivät mahdollisimman hyvinä.

Jos elintarvike on jäätynyt nopeasti, solurakenteella on ollut vähemmän aikaa rikkoutua ja päästää solunestettä solujen väliin. Tällöin solut kutistuvat huomattavasti vähemmän. Sulamisen aikana solujen väliseen tilaan joutunut vähäinen nestemäärä pystyy imeytymään takaisin soluihin. Näin tuotteesta ei irtoa kovin paljoa nestettä ja tuote säilyttää rakenteensa sulatettaessa.

Pakastinlokeron käyttö

Käytä pakastinlokeroa:

- pakasteiden säilytykseen
- jääpalojen tekoon
- pienten elintarvikemäärien pakastamiseen

Tiedot laitteen pakastuskyvystä löydät sen arvokilvestä.

Pakastuskyky kertoo, minkä määrän elintarvikkeita laite pystyy ilmoitetussa ajassa pakastamaan läpikotaisin.

Valmiiden pakasteiden säilyttäminen

Kun haluat säilyttää kaupasta ostamiasi pakasteita, tarkista jo tuotetta ostaessasi:

- pakkauksen kunto
- tuotteen viimeinen käyttöpäivämäärä
- kaupan pakastealtaan lämpötila (-18 °C tai kylmempi)
- Kuljeta pakasteet kotiin mieluiten kylmälaukussa ja siirrä ne kotona välittömästi kylmälaitteeseen.

Pakastaminen ja pakasteiden säilyttäminen

Kun pakastat elintarvikkeet itse

Ennen pakastamista

- Jos pakastat kerralla enemmän kuin 2 kg elintarvikkeita, kytke pikajäähdytystoiminto ❄️ päälle 4–6 tuntiaetukäteen.

Näin aiemmin pakastetut pakasteet kylmenevät mahdollisimman kylmiksi.

- Pakasta ainoastaan tuoreita ja ensiluokkaisia elintarvikkeita!

Kaikki elintarvikkeet eivät sovellu pakastettaviksi. Tällaisia ovat esim. vihannekset, jotka yleensä tarjoillaan raakoina, kuten erilaiset lehtisalaatit ja retiisit.

Vinkki: Jotta vihannesten ja hedelmien väri, maku ja C-vitamiinipitoisuus pysyisivät mahdollisimman hyvänä, ryöppää ne ennen pakastamista. Pidä niitä pieninä annoksina kiehuvaassa vedessä 2-3 minuutin ajan. Jäähdytä ne sen jälkeen nopeasti kylmässä vedessä. Valuta.

Pakasteiden pakkaaminen

- Pakkaa tuotteet sopiviin annoskokoihin.

Vinkki: Käytä sopivia pakkausmateriaaleja (esim. pakasterasioita), niin pakasteisiin ei muodostu jääpoltetta.

- Painele pakkauksista ilma pois mahdollisimman tarkkaan ja sulje ne tiiviisti.
- Merkitse pakkaukseen sen sisältö ja pakastuspäivä.

Asettaminen pakastinlokeroon

Huolehdi siitä, etteivät uudet pakastettavat elintarvikkeet joudu kosketuksiin jo jäätyneiden pakasteiden kanssa.

- Varmista, että pakkaukset ovat kuivia, jotta ne eivät jäädy kiinni toisiinsa tai laitteeseen.
- Levitä pakastettavat tuotteet tasaisesti suoraan pakastinlokeroon pohjalle tai siten, että ne ovat suorassa kosketuksissa sisätilan sivuseiniin, jotta tuotteet jäätyisivät mahdollisimman nopeasti.

Noin 24 tunnin kuluttua tuotteet ovat jäätyneet.

- Kytke pikajäähdytystoiminto ❄️ pois päältä.

Pakastaminen ja pakasteiden säilyttäminen

Pakasteiden säilyvyysaika

Elintarvike-ryhmä	Säilyvyys (kuukautta)
Jäätelö	2–6
Leipä, leivonnaiset	2–6
Juusto	2–4
Kala, rasvainen	1–2
Kala, vähärasvainen	1–5
Makkara, kinkku	1–3
Riista, possu	1–12
Linnut, naudanliha	2–10
Kasvikset, marjat, hedelmät	6–18
Yrtit	6–10

Ilmoitetut säilyvyysajat ovat ohjearvoja.

Kaupasta ostettavien pakasteiden säilyvyysaika: ks. pakkauksen parasta ennen -päiväys.

Pakastinlokero tasainen -18 °C lämpötila ja hyvä hygienia elintarvikkeiden käsittelyssä mahdollistavat elintarvikkeiden mahdollisimman pitkän säilytysajan, mikä vähentää ruoan menemistä hukkaan.

Juomien pikajäähdytys

Jos pikajäähdytät juomapulloja pakastinlokerossa, muista ottaa ne pois **vii-meistään tunnin kuluttua**, etteivät jäädy ja halkea.

Varusteiden käyttö

Jääpalojen valmistus

- Täytä jääpala-astiasta 3/4 vedellä ja aseta se pakastinlokero pohjalle.
- Mikäli jääpala-astia jäätyy kiinni, irrota se tylpän esineen, esim. lusikanvarren avulla.

Vinkki: Jääpalat irtoavat helposti, kun pidät astiaa hetken juoksevan veden alla.

Sulatus

Jääkaappi ja DailyFresh-laatikko

Jääkaappi ja DailyFresh-laatikko sulavat automaattisesti.

Kompressorin käydessä jääkaapin ja DailyFresh-laatikon takaseinään saattaa kertyä huurretta ja vesipisaroita. Huurretta ja vesipisaroita ei tarvitse pyyhkiä pois.

Sulamisvesi valuu kouruun ja siitä poistaukon kautta kylmälaitteen takana olevaan haihdutusastiaan. Sulamisvesi haihtuu itsestään kompressorin tuottaman lämmön vaikutuksesta.

Pidä sulamisveden poistokouru ja sulamisveden poistaukko aina puhtaina. Sulamisveden on päästävä valumaan esteettä haihdutusastiaan.

Pakastinlokeron sulatus

Pakastinlokero ei sula automaattisesti.

Normaalin käytön aikana pakastinlokeron pinnoille, esim. sisäseinille, muodostuu huurretta ja jäätä. Huurre- ja jääkerroksen paksuus vaihtelee myös seuraavien tekijöiden vuoksi:

- Pakastinlokeron luukkua on avattu usein tai pidetty kauan auki.
- Olet pakastanut kerralla suuren määrän elintarvikkeita.
- Laitteen sijoituspaikan ilmankosteus on lisääntynyt.

Paksu jääkerros voi estää pakastinlokeron luukkua sulkeutumasta tiiviisti. Paksu jääkerros heikentää lisäksi pakastustehoa, mikä lisää sähkönkulutusta.

- Sulata pakastinlokero säännöllisesti, viimeistään silloin, kun sen sisäpinnoille on muodostunut noin 0,5 cm paksu jääkerros.

Vinkki: Pakastinlokero kannattaa sulattaa aina silloin, kun se on tyhjä tai siellä on mahdollisimman vähän tavaraa ja ympäristön lämpötila on mahdollisimman alhainen.

 Vääränlaisen sulatuksen aiheuttama vaurioiden vaara.

Varo ettet vahingoita höyrystintä sulatuksen aikana, koska tällöin kylmälaite ei enää toimi kunnolla.

Älä kaavi tai raaputa huurre- tai jääkertymiä pois. Älä käytä teräviä esineitä.

Älä käytä sulatuksen nopeuttamiseksi mitään mekaanisia apuvälineitä tai keinoja, joita valmistaja ei suosittele.

Varo ettei vettä pääse ympäröiviin kalustekaappeihin.

Ennen sulatusta

- Kytke pikajäähdytystoiminto  päälle noin neljä tuntia ennen sulatusta.

Tällöin pakasteet kylmenevät mahdollisimman kylmiksi ja ne säilyvät paremmin huoneenlämmössä.

- Ota pakasteet ulos laitteesta. Kiedo pakasteiden ympärille useita kerroksia sanomalehteä tai kääri ne peittojen sisään.

Vinkki: Voit säilyttää pakasteita myös kylmälaukuissa.

- Säilytä pakasteita mahdollisimman kylmässä paikassa, kunnes pakastinlokero on jälleen toiminnassa.

Sulatus

Mitä kauemmin pidät pakasteita huoneenlämpötilassa, sitä lyhyemmän ajan ne säilyvät pakastimessa. Suorita sulatus nopeasti.

- Kytke pikajäähdytystoiminto  ja kylmälaite pois päältä.

- Irrota laitteen pistotulppa pistorasiasta tai kytke laitteen sulake pois päältä.

- Anna pakastinlokero luukun olla auki.

Vinkki: Voit nopeuttaa sulamista laittamalla pakastinlokeroon sisään kaksi kuumaa (ei kiehuva) vettä sisältävää kattilaa pannunalustan päällä. Anna tällöin pakastinlokero luukun olla kiinni, jottei lämpö pääse karkuun.

- Poista irronneet jääpalaset.

- Kuivaa sulamisvesi käyttämällä imu-kykyistä sientä tai liinaa.

Sulatuksen jälkeen

- Puhdista pakastinlokero ja kuivaa se.

- Liitä kylmälaite takaisin sähköverkkoon ja kytke se päälle.

- Aseta pakasteet takaisin pakastinlokeroon, kun se on jäähtynyt riittävän kylmäksi.

Puhdistus ja hoito

Älä koskaan irrota kylmälaitteen sisällä olevaa arvokilpeä. Arvokilpeä tarvitaan mahdollista huoltoa varten.

Varo, ettei laitteen elektronisiin osiin tai valaisimeen pääse vettä.



Kosteus aiheuttaa vaurioiden vaaran.

Höyrypuhdistimen höyry voi vahingoittaa laitteen muovisia osia ja elektroniikkaa.

Älä käytä kylmälaitteen puhdistukseen höyrypuhdistimia.

Älä päästä puhdistusvettä sulamisvesiaukkoon.

Tietoa puhdistusaineista

Käytä kylmälaitteen sisätilan puhdistukseen vain elintarvikkeille haitattomia puhdistus- ja hoitoaineita.



Välttyäksesi pintojen vahingoittumiselta **älä käytä puhdistuksessa**



- sooda-, ammoniakki-, happo- tai kloridipitoisia puhdistusaineita
- kalkkia irrottavia puhdistusaineita
- hankaavia puhdistusaineita, esim. hankausjauhetta, nestemäistä hankausainetta, puhdistuskiviä
- liuotinaineita sisältäviä puhdistusaineita
- ruostumattoman teräksen puhdistusaineita
- astianpesukoneen pesuaineita
- uuninpuhdistusaineita
- lasinpuhdistusaineita
- hankaavia kovia sieniä tai harjoja, esim. kattiloiden puhdistukseen tarkoitettuja sieniä
- ihmesiäniä (taikasieniä)
- teräviä metallikaapimia

Suosittelomme puhdistusta puhtaalla sieniliinalla, haalealla vedellä ja tilkalla käsiastianpesuainetta.

Kylmälaitteen valmistelu puhdistusta varten

Vinkki: Kytke puhdistustila  päälle. Jääkaappi ja kylmäkoneisto kytkeytyvät pois päältä, mutta sisävalo palaa.

- Selaa asetustilassa  hipaisupainikkeella < tai > symboli  esiin.
- Napauta OK.

Kun puhdistustila  on kytkettyä päälle, näytön yläkulmassa näkyy piste .

Päälle kytketty puhdistustila  näkyy aloitusnäytössä.

Jääkaappi ja kylmäkoneisto kytkeytyvät pois päältä, mutta sisävalo palaa.

- Tyhjennä kylmälaite elintarvikkeista ja siirrä tuotteet viileään paikkaan.
- Irrota kaikki irti lähtevät osat puhdistusta varten (ks. kohta Varusteiden irrotus, purkaminen osiin ja puhdistus).
- Sulata pakastinlokero (ks. kappale Sulatus).

Sisätilan puhdistus

Puhdista kylmälaite säännöllisesti, mutta vähintään kerran kuussa, ja pakastinlokero aina sulatuksen jälkeen.

Jos likaantumet pinttyvät kiinni, niiden poistaminen saattaa olla vaikeaa tai jopa mahdotonta.

Pinnat voivat värjäytyä tai muuttua. Poista kaikki likaantumet mahdollisimman pian.

- Puhdista **laitteen sisätila** puhtaalla sieniliinalla ja lämpimällä vedellä, johon olet lisännyt hieman astianpesuainetta.
- Huuhtelee pinnat huolellisesti puhtaalla vedellä ja kuivaa lopuksi pinnat kuivalla liinalla.
- Puhdista pakastinlokero aina sulatuksen jälkeen.
- Puhdista sulamisvesikouru ja sulamisveden poistoaukko säännöllisesti, jotta sulamisvesi pääsee esteettä valumaan haihdutusastiaan. Voit puhdistaa poistoaukon esim. vanupuikon tms. avulla.
- Jätä kylmälaite auki hetkeksi, jotta se ehtisi tuulettua eikä sisään muodostuisi hajua.

Puhdistus ja hoito

Varusteiden puhdistus käsin vai astianpesukoneessa

Pese nämä osat **aina** käsin:

- teräksen väriset koristelistat
- säädettävä pullohyilly
- hyllytasojen takareunan suojaristat
- hyllytaso, jossa on painatus
- kaikki laatikot, lokerot ja niiden kan-
net (vaihtelevat malleittain)
- kääntyväpohjaisen hyllyn muoviosat
(erikseen ostettava lisävaruste)
- laatikon sisälokero (erikseen ostetta-
va lisävaruste)

Seuraavat osat **voit pestä astianpesu-
koneessa:**

⚠ Liian korkea pesulämpötila aiheuttaa vaurioiden vaaran.

Kylmälaitteen osat voivat mennä pilalle, esim. vääntyä, jos peset niitä astianpesukoneessa yli 55 °C:n lämpötiloissa.

Käytä konepesun kestävien osien pesuun vain pesuohjelmia, joiden lämpötila on enintään 55 °C.

Muoviosat voivat värjäytyä astianpesukoneessa joutuessaan kosketuksiin luonnostaan värjäävien aineiden, esim. porkkanan, ketsupin tai paprikan kanssa. Värjäntymät eivät kuitenkaan vaikuta osien käyttöominaisuuksiin.

- pullonpidike, munalokerikko, jääpala-
astia
- ovihyllyt ja oven pullohyillyt (ilman teräksen värisiä koristelijoja)

- hyllytasot (ilman listoja, ei kuitenkaan hylly, jossa on painatus)
- aktiivihiihisuodattimien pidike (erikseen ostettava lisävaruste)

Varusteiden irrotus ja purkamisen osiin puhdistusta varten

Ovihyllyjen/pullohyllyn purkaminen osiin

Irrota pullo- ja ovihyllyjen teräksen väriset koristelistat ennen kuin peset hyllyt astianpesukoneessa.

Irrota koristelistat seuraavasti:

- Aseta hylly työtasolle.
- Vedä koristelista irti aloittamalla toisesta reunasta.
- Kiinnitä koristelistat takaisin paikoilleen puhdistuksen jälkeen.

Hyllytasojen purkaminen osiin

Irrota koristelistat ennen hyllyjen puhdistusta. Toimi seuraavasti:

- Aseta hyllytaso työtasolle pehmeälle alustalle (esim. keittiöpyyhkeen päälle).

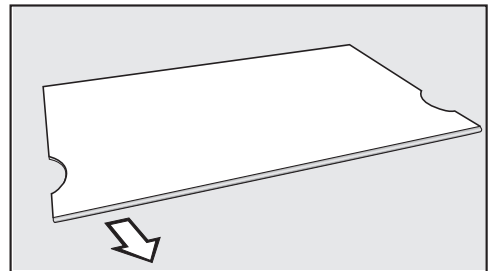

- Vedä koristelista irti aloittamalla toisesta reunasta.

- Kiinnitä koristeosat takaisin paikoilleen hyllytasoon puhdistuksen jälkeen.

Laatikoiden ottaminen pois

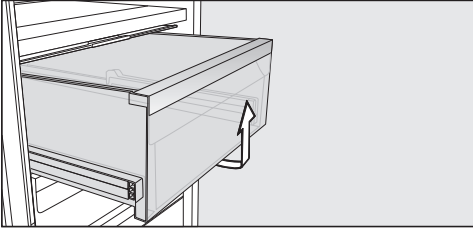

- Vedä laatikko ulos ja nosta se pois paikaltaan.
- Työnnä laatikko puhdistuksen jälkeen takaisin paikalleen.

Tilanjakolevyn irrotus

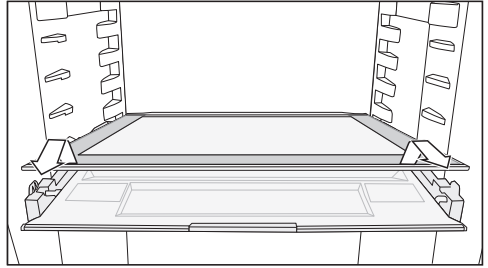

- Irrota tilanjakolevy.
- Työnnä tilanjakolevy puhdistuksen jälkeen takaisin paikalleen.

Lokeron kannen irrotus

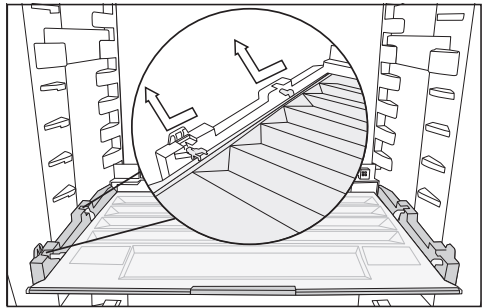

- Nosta kantta etureunasta ja vedä se ulos.
- Työnnä kansi puhdistuksen jälkeen takaisin paikalleen.

Puhdistus ja hoito

Aktiivihiihisuodattimen vaihto (erikseen ostettava lisävaruste)

Vaihda pidikkeessä olevat aktiivihiihisuodattimet noin puolen vuoden välein.

Aloitusnäytön symboli  muistuttaa sinua, kun aktiivihiihisuodatintä pitää vaihtaa.

Aktiivihiihisuodattimia KKF-RF voit tilata Mielen asiakaspalvelusta, alan liikkeistä tai Mielen verkkokaupasta.

- Irrota aktiivihiihisuodattimien pidike hyllytasosta ylöspäin vetämällä.

Paikoilleen asennetut suodattimet eivät saa koskettaa sisätilan takaseinää, koska ne voivat tarttua kiinni takaseinään siinä olevan kosteuden vuoksi.

Aseta uudet aktiivihiihisuodattimet niin syväälle pidikkeeseen, etteivät ne nouse pidikkeen reunan yli.

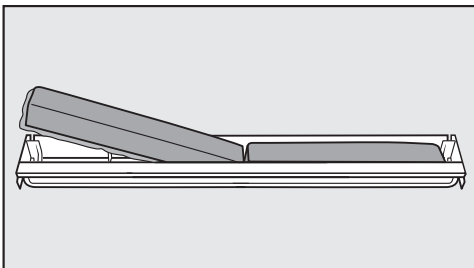

- Irrota molemmat vanhat suodattimet ja aseta uudet suodattimet pidikkeeseen muovinen reunalista alaspäin.

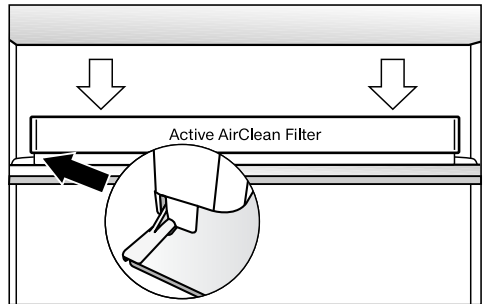

- Kiinnitä pidike haluamasi hyllyn taka-reunan suojalistan keskiosaan painamalla sitä listaan, kunnes se napsahtaa paikalleen.
- Vahvista suodattimien vaihto napauttamalla hipaisupainiketta OK.

Aktiivihiihisuodattimen vaihdon osoitin häviää näyttöruudusta ja aikalaskuri nollautuu.

Symboli  sammuu aloitusnäytöstä.

Ovitiivisteiden puhdistus

 Vääränlainen puhdistus aiheuttaa vaurioiden vaaran.

Öljyt ja rasvat voivat haurastuttaa oven tiivistettä.

Älä siksi öljyä tai rasvaa tiivisteitä.

- Puhdista ovitiivisteet säännöllisesti pelkällä vedellä ja kuivaa ne aina lopuksi pehmeällä liinalla.

Tulo- ja poistoilma-aukkojen puhdistus

Pölyn kerääntyminen lisää energiankulutusta.

- Puhdista laitteen tulo- ja poistoilma-aukot säännöllisesti harjalla tai pölynimurin pölysuuttimella (esim. Miele pölynimurin pölyharjalla).

Puhdistuksen jälkeen

- Napauta ohjaustaulun hipaisupainiketta OK.

Näyttöön tulee .

- Napauta OK.

Kun puhdistustila  on kytkettynä pois päältä, piste sammuu näytön yläkulmasta.

- Selaa hipaisupainikkeilla < ja > symboli  esiin ja napauta OK.

Kylmälaite alkaa taas kylmetä.

- Aseta kaikki osat takaisin kylmälaitteeseen.
- Kytke pikajäähdytys  päälle joksikin aikaa, niin jääkaappi jäähtyy nopeammin.
- Laita elintarvikkeet takaisin kylmälaitteeseen heti, kun sen lämpötila on laskenut tarpeeksi kylmäksi.
- Sulje laitteen ovi/ovet.



Vianetsintä

Useimmat päivittäisessä käytössä syntyvät häiriöt ja ongelmat voit poistaa itse. Monissa tapauksissa säästät sekä aikaa että rahaa, kun sinun ei tarvitse kutsua huoltoliikettä paikalle.

Osoitteesta www.miele.com/service löydät tietoa siitä, miten poistat häiriöitä itse.

Seuraavien taulukoiden tarkoituksena on auttaa sinua löytämään häiriön tai vian mahdollinen syy.

Vältä kylmälaitteen ovien avaamista ennen häiriön korjausta, niin tuotteet pysyvät mahdollisimman kauan kylminä.



Ongelma	Syy ja toimenpide
Kylmälaite ei kylmene ja sisävalo ei pala, kun ovi on auki.	Laitetta ei ole kytketty päälle ja näytössä näkyy  . ■ Kytke kylmälaite päälle.
	Laitteen pistotulppa ei ole kunnolla kiinni pistorasiassa. ■ Työnnä pistotulppa pistorasiaan. Kun kylmälaite on kytketty pois päältä, näytössä näkyy  .
	Sulake on lauennut. Vika voi olla kylmälaitteessa, jännitteessä tai jossakin muussa samaan sulakkeeseen liitettyssä laitteessa. ■ Kutsu sähkömies tai huolto paikalle.
Kompressori käy koko ajan.	Kyseessä ei ole häiriö. Kun laitteessa ei ole paljon jäähdytettävää tavaraa, laitteen kompressori kytkeytyy alhaiselle kierrosnopeudelle energian säästämiseksi. Tämän vuoksi kompressori käy myös tavallista pitempään.
Kompressori kytkeytyy päälle yhä useammin ja käy pitkään, kylmälaitteen lämpötila laskee liian kauan.	Kylmälaitteen ilmanotto- ja ilmanpoistoaukot ovat peitossa tai täynnä pölyä. ■ Älä peitä ilmankiertoaukkoja. ■ Puhdista ilmankiertoaukot säännöllisesti pölystä.
	Laitteen ovea ja pakastinlokeroa on avattu usein. ■ Avaa jääkaapin ovi tai pakastinlokeroa vain tarvittaessa ja mahdollisimman lyhyeksi ajaksi.

Ongelma	Syy ja toimenpide
	<p>Laite kylmenee takaisin asettamaasi lämpötilaan jonkin ajan kuluttua.</p>
	<p>Kylmälaitteen ovi ja/tai pakastinlokeroon luukku ei ole kunnolla kiinni. Pakastinlokeroon saattaa olla jo kertynyt paksuhko jääkerros.</p> <ul style="list-style-type: none"> ■ Sulje laitteen ovet. <p>Laite kylmenee takaisin asettamaasi lämpötilaan jonkin ajan kuluttua.</p> <p>Jos laitteeseen on jo kertynyt paksuhko jääkerros, kompressorin kylmäteho laskee ja energiankulutus kasvaa.</p> <ul style="list-style-type: none"> ■ Sulata pakastinlokero ja puhdista se.
	<p>Ympäristön lämpötila on liian korkea. Mitä korkeampi ympäristön lämpötila on, sitä pitempiä aikoja kompressori käy.</p> <ul style="list-style-type: none"> ■ Noudata kappaleessa Asennusohjeita – Sijoituspaikka annettuja ohjeita.
	<p>Kylmälaitetta ei ole sijoitettu kalusteisiin oikein.</p> <ul style="list-style-type: none"> ■ Sijoita kylmälaite kalusteisiin mukana toimitetun asennusohjeen mukaisesti.
	<p>Lämpötila on säädetty liian kylmäksi.</p> <ul style="list-style-type: none"> ■ Muuta lämpötila-asetusta.
	<p>Olet pakastanut kerralla suuren määrän elintarvikkeita.</p> <ul style="list-style-type: none"> ■ Noudata kappaleen Pakastaminen ja pakasteiden säilyttäminen ohjeita.
	<p>Pikajäähdytystoiminto ❄️ on vielä päällä.</p> <ul style="list-style-type: none"> ■ Energian säästämiseksi voit kytkeä pikajäähdytyksen ❄️ pois päältä ennenaikaisesti.

Vianetsintä













Ongelma	Syy ja toimenpide
Kompressori kytkeytyy päälle yhä harvemmin ja käy lyhyesti, kylmälaitteen lämpötila nousee.	<p>Kyseessä ei ole häiriö. Asetettu lämpötila on liian korkea.</p> <ul style="list-style-type: none">■ Muuta lämpötila-asetusta.■ Tarkista laitteen sisälämpötila vielä 24 tunnin kuluttua. <p>Pakasteet alkavat sulaa. Ympäristön lämpötila saattaa olla kylmempi kuin kylmälaitteen huoneenlämpötilaluokassa on mainittu. Kompressori käy harvemmin, kun ympäristön lämpötila on liian alhainen. Pakastinlokero voi tällöin lämmetä liikaa.</p> <ul style="list-style-type: none">■ Noudata kappaleessa Asennusohjeita – Sijoituspaikka annettuja ohjeita.■ Nosta ympäristön lämpötilaa.
Kylmälaitteessa on jäätä tai laitteen sisätilaan tiivistyy kosteutta. Laitteen ovi ei ehkä sulkeudu kunnolla.	<p>Ovitiivisteet ovat irronneet urastaan.</p> <ul style="list-style-type: none">■ Varmista että ovitiivisteet ovat tiiviisti paikoillaan. <p>Ovitiivisteet ovat vahingoittuneet.</p> <ul style="list-style-type: none">■ Tarkasta ovitiivisteiden kunto.
Ovitiiviste on vahingoittunut tai se on vaihdettava.	<p>Voit vaihtaa ovitiivisteeseen ilman erillistä työkalua.</p> <ul style="list-style-type: none">■ Vaihda ovitiiviste. Niitä saa Miele-huollosta tai alan liikkeistä.





Muita ongelmia

Ongelma	Syy ja toimenpide
Jääkaapin pohjalla on nestettä.	Sulamisveden poistoaukko on tukossa. <ul style="list-style-type: none"> ■ Puhdista sulamisvesikouru ja sulamisveden poistoaukko.
Pakasteet ovat jäätyneet kiinni.	Elintarvikepakkaus ei ollut täysin kuiva, kun asetit sen pakastumaan. <ul style="list-style-type: none"> ■ Irrota pakasteet tylpän esineen, esim. lusikanvarren avulla.
Pakastinlokeroon on kertynyt paksuhko jääkerros.	Pakastinlokeroon luukku ei mene kunnolla kiinni. <ul style="list-style-type: none"> ■ Tarkista, meneekö pakastinlokeroon luukku kunnolla kiinni.
	Pakastinlokero täytyy sulattaa. <ul style="list-style-type: none"> ■ Sulata pakastinlokero ja puhdista se.
Laitteesta ei kuulu hälytysääntä, vaikka ovi on auki pitkään.	Kyseessä ei ole häiriö. Hälytysäännet on kytketty pois päältä. Kun haluat ottaa hälytysäännet takaisin käyttöön: <ul style="list-style-type: none"> ■ Selaa asetustilassa  hipaisupainikkeella < tai > symboli  esiin. ■ Napauta OK. ■ Valitse hipaisupainikkeilla < ja > haluamasi hälytys- ja merkkiäännten äänenvoimakkuus. ■ Napauta OK. <p>Kun hälytys- ja merkkiäännet ovat käytössä, näytössä näkyy .</p>





Vianetsintä

Näyttöruudulla näkyvät ilmoitukset

Ilmoitus	Syy ja toimenpide
Näytössä näkyy , kylmälaite ei kylmene, mutta sen näyttö ja ohjaus toimivat ja sisävalo palaa.	<p>Esittelytila on kytketty päälle.</p> <ul style="list-style-type: none">■ Napauta <i>OK</i>. <p>Näyttöön tulee ensin teksti Miele ja sen jälkeen aloitusnäyttö.</p> <ul style="list-style-type: none">■ Napauta <i>OK</i>.■ Selaa asetustilassa  hipaisupainikkeella < tai > symboli  esiin.■ Napauta <i>OK</i>. <p>Kun esittelytila  on kytketty pois päältä, kylmälaite kytketty pois päältä ja se on kytkettävä uudelleen päälle.</p>
Näytössä näkyy  etkä voi tehdä mitään valintoja.	<p>Puhdistustila on vielä päällä.</p> <ul style="list-style-type: none">■ Kytke puhdistustila pois päältä napauttamalla ohjaustaulun hipaisupainiketta <i>OK</i>. <p>Näyttöön tulee .</p> <ul style="list-style-type: none">■ Napauta <i>OK</i>. <p>Kun puhdistustila  on kytkettynä pois päältä, pistesammu näytön yläkulmasta.</p> <ul style="list-style-type: none">■ Selaa hipaisupainikkeella < tai > symboli  esiin ja napauta <i>OK</i>. <p>Kylmälaite alkaa taas kylmetä.</p>
Näytössä ei näy mitään. Se on täysin pimeä.	<p>Sapattitila  on kytketty päälle: Sisävalo ei pala, mutta kylmäkoneisto toimii normaalisti.</p> <ul style="list-style-type: none">■ Napauta <i>OK</i>. <p>Näyttöön tulee .</p> <ul style="list-style-type: none">■ Napauta <i>OK</i>. <p>Kun sapattitila  on kytkettynä päälle, näytön yläkulmassa näkyy piste .</p> <ul style="list-style-type: none">■ Napauta <i>OK</i>. <p>Kun sapattitila  on kytketty pois päältä, pistesammu näytön yläkulmasta.</p>

Ilmoitus	Syy ja toimenpide
<p>Näytössä näkyy  etkä voi tehdä mitään valintoja.</p>	<p>Turvalukitus on kytkettynä päälle.</p> <ul style="list-style-type: none"> ■ Kytke turvalukitus pois päältä hetkeksi tai kokonaan (ks. kappale Asetusten muuttaminen – Turvalukituksen /  ottaminen pois päältä lyhyeksi ajaksi / ottaminen kokonaan pois päältä).
<p>Aloituspäätöksessä palaa symboli  ja laitteesta kuuluu merkkiäni.</p>	<p>Aktiivihiihisuodattimen vaihdon osoitin  muistuttaa, että aktiivihiihisuodatin pitää vaihtaa.</p> <ul style="list-style-type: none"> ■ Vaihda pidikkeessä oleva aktiivihiihisuodatin (ks. kappale Puhdistus ja hoito – Aktiivihiihisuodattimen vaihto (erikseen ostettava lisävaruste)) ja vahvista suodattimen vaihto koskettamalla näytön hipaisupainiketta OK. <p>Symboli  sammuu aloituspäätöksessä.</p>
<p>Näytössä palaa symboli   ja laitteesta kuuluu hälytysääni.</p>	<p>Ovihälytys on reagoanut.</p> <ul style="list-style-type: none"> ■ Napauta OK. <p>Hälytysääni vaikennee ja symboli   sammuu.</p> <ul style="list-style-type: none"> ■ Sulje laitteen ovi.





Vianetsintä

Ilmoitus	Syy ja toimenpide
<p>Näytössä palaa symboli , näkyviin tulee mahdollisesti virhekoodi F ja jokin numero. Lisäksi laitteesta kuuluu hälytysääni.</p>	<p>Laitteessa on tekninen vika.</p> <ul style="list-style-type: none">■ Vaienna hälytysääni napauttamalla OK.■ Ota yhteys huoltoon. <p>Kun otat yhteyttä huoltoon, ilmoita häiriöilmoituksen virhekoodi sekä kylmälaitteen tyyppimerkintä ja valmistusnumero. Voit hakea nämä tiedot  laitteen näyttöön:</p> <ul style="list-style-type: none">■ Napauta OK. <p>Kaikki tarvittavat tiedot tulevat näkyviin.</p> <ul style="list-style-type: none">■ Napauta OK.■ Kun haluat kytkeä kylmälaitteen pois päältä, selaa hipaisupainikkeella < tai > symboli  esiin.■ Kun haluat poistua tietonäytöstä, selaa hipaisupainikkeella < tai > symboli  esiin.■ Napauta OK. <p>Kyseessä on häiriöilmoitus: Tämä ilmoitus on aina ensisijainen, eli se keskeyttää kaikki muut asetukset, mitä olet ehkä parhaillaan tekemässä.</p> <p>Häiriöilmoitus menee aina muiden ilmoitusten, kuten ovi- tai lämpötilahälytyksen edelle.</p>

Sisävalo ei pala

 Näkyvillä olevat sähköä johtavat osat aiheuttavat sähköiskuvaaran. Lampun suojuksen takana on sähköä johtavia osia, joihin voi vahingossa koskea, jos suojuksen irrotetaan. Älä irrota lampun suojusta. LED-valaisimen korjaaminen ja vaihtaminen on ehdottomasti jätettävä huoltoliikkeen tehtäväksi.

 Kirkas LED-valo aiheuttaa loukkaantumisvaaran. Tämä valaisin kuuluu laserluokkaan 2/2M. Jos lampun suojuksen on rikki, valo voi aiheuttaa silmävaurioita. Jos lampun suojuksen on vahingoittunut, älä katso valaisimeen millään optisilla instrumenteilla (suurennuslasilla tms.).

Ongelma	Syy ja toimenpide
Sisävalo ei pala.	Laitetta ei ole kytketty päälle. ■ Kytke kylmälaite päälle.
	Sapattitila  on kytketty päälle: näyttö pysyy pimeänä, mutta kylmäkomeisto toimii normaalisti. ■ Napauta OK.
	Näyttöön tulee  . ■ Napauta OK.
	Kun sapattitila  on kytkettynä päälle, näytön yläkulmassa näkyy piste  . ■ Napauta OK.
	Kun sapattitila  on kytketty pois päältä, piste sammuu näytön yläkulmasta.
	Ylikuumentumisen välttämiseksi sisävalo sammuu automaattisesti noin 15 minuutin kuluttua, kun kylmälaitteen ovea pidetään auki. Jos syy ei ole tässä, kyseessä on tekninen häiriö. ■ Ota yhteys huoltoon.

Sytä laitteesta kuuluviin ääniin

Normaalit äänet	Mistä ne johtuvat?
Brrrrr ...	Hurina tulee kompressorista. Se voi kompressorin käynnistyessä kuulua hetken aikaa tavallista kovempaa.
Blubb, blubb ...	Kylmäaine voi aiheuttaa pulputusta, lorinaa tai surinaa virratessaan putkia pitkin.
Klik ...	Laitteesta kuuluu napsahdus aina, kun termostaatti kytkee kompressorin päälle tai pois päältä.
Knak ...	Kylmälaitteen materiaalien laajeneminen aiheuttaa naksuvia ääniä.
Kompressorin käyntiääniä ja kylmäaineen virtausääniä ei voi välttää.	

Muut äänet	Syy ja korjaustoimenpide
Räminä, kolina, kilinä	Kylmälaite ei ole suorassa ja tukevasti paikallaan. Suorista se vesivaa'an avulla. Ruuvaa tarvittaessa laitteen säätöjalkoja.
	Kun sijoitusaukon korkeus on vähintään 140 cm, työnnä laitteen mukana toimitetut kiskot laitteen pohjan alle.
	Laitteen laatikot, korit tai hyllyt heiluvat tai ovat jumiutuneet. Tarkista kaikki laitteen irrotettavat osat ja aseta ne tarvittaessa uudelleen paikoilleen.
	Pullot tai astiat ottavat kiinni toisiinsa. Vedä niitä hieman irti toisistaan.

Osoitteesta www.miele.com/service löydät tietoa Miele varaosista ja siitä, miten poistat häiriötä itse.

Yhteydenotto häiriötilanteissa

Ellet saa itse poistetuksi toimintahäiriötä, ota yhteys Mielen koneita ja laitteita myyvään liikkeeseen tai Mielen asiakaspalveluun.

Mielen huollon voit varata verkossa osoitteesta www.miele.fi/huolto.

Mielen asiakaspalvelun yhteystiedot löydät tämän vihkosen takakannesta.

Asiakaspalvelu tarvitsee laitteen mallitunnisteen ja valmistusnumeron (Fabr./SN/Nr.). Nämä tiedot löytyvät arvokilvestä.

Arvokilpi sijaitsee kylmälaitteen sisällä.

Laitetietojen tarkistaminen

Nämä tiedot löydät asetusten kohdasta Tiedot **i** (ks. Asetusten muuttaminen) tai kylmälaitteen sisätilassa olevasta arvokilvestä.

EPREL-tietokanta

01.03.2021 alkaen energiamerkintään ja ekologista suunnittelua koskeviin vaatimuksiin liittyvät tiedot löytyvät eurooppalaisesta tuotetietokannasta (EPREL). Tietokantaan pääsee linkistä <https://eprel.ec.europa.eu/>. Tietokannasta etsitään tietoa mallitunnisteen perusteella.

Mallitunnisteen löydät koneen arvokilvestä.

Miele			
XXXXXX		Nr. XX/XXXXXXXXXX.	
<small> WEINTEMPERSCHRAUK-UNTERTSCHICKELL MULTITEMPERATURE WINE STORAGE CABINET-UNDERWORKTOP ARMOIRE DE MISE EN TEMPERATURES VINES-MOD. ENCASTRABLE SOUS PLAN ARMARIO DE PLACADO CON MODO VINO-MODERN POTRABAJO EN OBLERA BIRRELLI TEMPERATURYKÄÄTILÄKÄBI </small>			
<small> Klasse/Class Classe/Classe SN-ST </small>	<small> Ap-Typ/AP-Type AP-Type/AP-Tipo </small>	<small> Bruttinhalt/Gross Capacity Volume Brut/Capacità Bruta </small>	<small> Gelfriervermögen/Freezing Capacity Pouvoir de Congel/Capacità Congeladora </small>
		XXXX l	
<small> Nutzinhalt Net Capacity </small>	<small> Ges / K / G / W Tot / R / F / WINE / CHILL </small>	R600a: XXg	
<small> Volume U e Capac. Util </small>	<small> Tot / R / C / WIND / CHILL </small>		

Takuu

Tälle laitteelle on myönnetty kahden (2) vuoden takuu.

Tarkempia tietoja omassa maassasi voimassa olevista takuehdoista saat Miele-huollosta.

Vaatimustenmukaisuusvakuutus

Miele vakuuttaa, että tämä kylmälaite täyttää direktiivin 2014/53/EU vaatimukset.

Täydellinen vaatimustenmukaisuusvakuutus on tilattavissa verkosta osoitteesta:

- www.miele.fi/c/kaeyttoehjeet-385.htm
- Tarvitset tätä varten tuotteen nimen ja valmistusnumeron.

Taajuuskaista	2,4000 GHz – 2,4835 GHz
---------------	----------------------------

Enimmäislähetysteho < 100 mW

Tekijänoikeudet ja lisenssit

Miele hyödyntää tietoliikennemuodulin käyttöön ja ohjaukseen omia tai muiden ohjelmistotoimittajien ohjelmistoja, jotka eivät ole ns. avoimen lähdekoodin lisenssien alaisia. Nämä ohjelmistot/ohjelmistokomponentit on suojattu tekijänoikeuslailla. Mielen ja kolmansien osapuolten ohjelmistotoimittajien tekijänoikeuksia on kunnioitettava.

Lisäksi laitteeseen integroitu tiedonsiirtomoduuli sisältää ohjelmistokomponentteja, jotka jaetaan avoimen lähdekoodin käyttöoikeusehtojen mukaan. Voit tarkastella mukana toimitettuja avoimen lähdekoodin komponentteja sekä niihin liittyviä tekijänoikeusilmoituksia, kopioita vastaavista voimassa olevista lisenssiehdoista ja tarvittaessa lisätiedoista paikallisesti Miele-laitteesi IP-osoitteen mukaan verkkoselaimella ([http\[s\]://<IP-osoite>/Licenses](http[s]://<IP-osoite>/Licenses)). Siinä mainittujen avoimen lähdekoodin käyttöehtojen vastuuta ja takuuta koskevat määräykset koskevat vain kulloistenkin tekijänoikeuksien haltijoita.

Miele Oy
Porttikaari 6
01200 Vantaa
Puhelin: (09) 875 970
Sähköposti: asiakaspalvelu@miele.fi
Internet: www.miele.fi

Saksa
Miele & Cie. KG
Carl-Miele-Straße 29
33332 Gütersloh

K 7734 F

fi-FI

M.-Nr. 11 746 130 / 03