



Használati utasítás Ipari vályús mángorló PRI 210 PRI 214 PRI 217

Felállítás, beszerelés és üzembe helyezés előtt **feltétlenül** olvassa el a használati útmutatót. Ezáltal megvédi önmagát, valamint elkerüli a károkat.

hu-HU

Tartalom

Az Ön hozzájárulása a környezetvédelemhez	4
Biztonsági utasítások és figyelmeztetések	5
Rendeltetésszerű használat.....	5
Műszaki és villamos biztonság	5
Készülék használata	6
Tartozékok használata	7
A vályús mángorlóval történő munkára vonatkozó szabályok	7
Készülékleírás	8
Érintőképernyő	9
A kijelző piktogramjai.....	11
Textiltartó rúd.....	12
Rugalmas textilvezetés a textília hátoldali kivezetéséhez.....	12
Első üzembe helyezés	13
Tisztítás és viaszolás az első üzembe helyezés előtt	13
Használat	14
A textília előkészítése	14
Maradék nedvesség	14
A textíliák szétválogatása.....	14
Az üzembesz állapot létrehozása	14
Mángorlás.....	14
Mángorlási hőmérséklet.....	15
Mángorlási hőmérséklet beállítása.....	15
A hőmérsékletválasztó gomb értékének módosítása	15
Mángorlási sebesség	16
A mángorlási sebesség beállítása.....	17
A fordulatszám-választó gomb értékének módosítása.....	17
Textilbevezetés	17
Textília leválasztó	18
Mángorlás szüneteltetése	18
Készenléti üzemmód	18
"FlexControl" lábkapcsoló lécs.....	18
Mángorlás befejezése	19
Mángorlás fizető berendezéssel.....	19
Beépítési és tervezési útmutatások	20
Telepítési feltételek	20
Tárolás	20
Üzemeltetési feltételek	20
Telepítés	21
Beállítás	22
Rögzítés a padlón.....	22
Elektromos csatlakozás.....	23
A távozó levegő elszívó csöve	24
Csere csőhosszúságok	24
Maximálisan megengedett teljes csőhossz (m)	26
Utólag vásárolható tartozékok.....	27
APRI 316 alépítmény.....	27
Érmebedobó rendszer.....	27
Textíliatartó a PRI 210 számára.....	28

Útmutatások	29
A hőmérséklet mértékegységének váltása.....	29
Kedvenc programok beállításainak mentése és előhívása.....	29
Üresjárat elkerülése	29
Mángorlás folytatása áramszünet után	29
Csúcsterhelés/energiagazdálkodás	30
Hibaüzenetek.....	30
Tisztítás és ápolás	31
A vályú tisztítása.....	31
A tisztítási program elindítása	31
Tisztítókendő használata.....	32
Viaszolási program elindítása.....	33
Útmutatások a bevonathoz	34
A mángorlósövet levétele	34
A mángorlósövet felhúzása	35
Miele vevőszolgálat	36

Az Ön hozzájárulása a környezetvédelemhez

A csomagolóanyag megsemmisítése

A csomagolás megóvja a készüléket a szállítási sérülésektől. A csomagolóanyagokat környezetvédelmi és hulladékkezelés-technikai szempontok alapján választották ki, így azok újrahasznosíthatók.

A csomagolásnak az anyagkörforgásba való visszavezetése nyersanyagot takarít meg és csökkenti a keletkező hulladék mennyiségét. Szakkereskedője visszaveszi a csomagolást.

A régi készülék ártalmatlanítása

A elektromos és elektronikus készülékek még jelentős mennyiségben tartalmaznak értékes anyagokat. Tartalmaznak olyan anyagokat, összetevőket és alkatrészeket is, amelyek a készülékek működéséhez és biztonságához szükségesek voltak. Ezek a szemétbe kerülve vagy nem megfelelő kezelés esetén ártalmassá válhatnak az emberi egészségre és a környezetre. Ezért semmi esetre se dobja a háztartási szemétbe a régi készülékét.

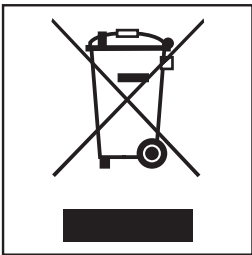

Ehelyett használja az elektromos és elektronikus készülékek leadására és hasznosítására szolgáló hivatalos, kijelölt gyűjtő és visszavételi helyeket a községben, a kereskedőknél vagy a Mielénél. A selejtezendő készüléken lévő esetleges személyes adatok eltávolításért törvényileg saját maga felel. Kérjük, gondoskodjon arról, hogy selejtezendő készüléke az elszállításig gyermekbiztosan legyen tárolva.

Olvassa el figyelmesen a használati útmutatót, mielőtt a vályús mángorlót üzembe helyezi. A használati útmutató fontos útmutatásokat tartalmaz a beépítéshez, a biztonsághoz, a használathoz és a karbantartáshoz.

A használati útmutató elolvasásával megvédi önmagát, valamint elkerülheti a vályús mángorló károsodását.

Ha további személyeket is betanítanak a vályús mángorló kezelésére, akkor ezeket a biztonsági utasításokat és figyelmeztetéseket elérhetővé kell tenni számukra, és/vagy el kell nekik mondani.

A Miele nem tehető felelőssé azon károkért, amelyek ezeknek az útmutatásoknak a figyelmen kívül hagyásából származnak.

Őrizze meg a használati útmutatót, és adja tovább az esetleges következő tulajdonosnak.

Rendeltetészerű használat

A vályús mángorlót a használati útmutatónak megfelelően kell üzemeltetni, rendszeresen karban kell tartani, és a működését ellenőrizni kell.

▶ Ezt a vályús mángorlót kizárólag olyan tiszta textíliák mángorlására szabad használni, amelyek mosása vízzel történt, mángorlásra alkalmasak, és a textilcímkejük el van látva a megfelelő ápolási szimbólummal.

▶ Ez a vályús mángorló ipari felhasználásra készült. A vályús mángorló nem alkalmas háztartási felhasználásra. Ha a vályús mángorlót nyilvánosan hozzáférhető helyen üzemeltetik, akkor az üzemeltetőnek megfelelő intézkedések révén biztosítani kell, hogy a felhasználó a lehetséges maradékkockázatok miatt se kerüljön veszélyes helyzetbe.

Gázzal fűtött vályús mángorlót nem szabad nyilvános helyen használni.

▶ A vályús mángorló kültéri használatra nem alkalmas.

Műszaki és villamos biztonság

▶ A vályús mángorlót nem szabad olyan tisztító készülékekkel egy helyiségben üzemeltetni, amelyek perklóretilén- vagy FCKW-tartalmú oldószerekkel működnek.

▶ A vályús mángorló csak száraz helyiségekben üzemeltethető.

▶ Csak akkor használja a vályús mángorlót, ha minden levehető külső burkolati elem fel van szerelve, és így nem lehet hozzáférni az áramvezető, a forgó vagy felhevült alkatrészekhez.

▶ Ne sértse meg, ne távolítsa el vagy ne iktassa ki a vályús mángorló biztonsági berendezéseit és kezelőelemeit.

▶ Ne végezzen olyan átalakításokat a vályús mángorlón, amelyeket nem kifejezetten a Miele engedélyezett.

▶ Amennyiben a vályús mángorló kezelőelemei vagy a kábelek szigetelése megsérül, a javításig már nem szabad üzemeltetni a berendezést.

▶ Javításokat csak szakemberek végezhetnek. Szakszerűtlen javítások következtében a felhasználó komoly veszélyeknek lehet kitéve.

Biztonsági utasítások és figyelmeztetések

- ▶ Hibás alkatrészeket csak eredeti Miele alkatrészekre szabad kicserélni. Csak ezen eredeti alkatrészek esetében garantálja a Miele, hogy a Miele által a vályús mángorlóval szemben állított biztonsági követelményeket teljes mértékben teljesíti.
- ▶ Ennek a vályús mángorlónak a villamosbiztonsága csak akkor biztosított, ha a földelési rendszerhez előírászerűen van csatlakoztatva. Nagyon fontos, hogy ezt az alapvető biztonsági feltételt ellenőrizték, és kétség esetén az épület villamos szerelvényeit egy szakember felülvizsgálja. A Miele nem vállal felelősséget olyan károkért, amelyeket hiányzó vagy szakadt földvezeték okozott.
- ▶ A vályús mángorló csak akkor van a villamos hálózatról leválasztva, ha a főkapcsoló vagy a biztosíték (kivitelező által telepített) ki van kapcsolva.
- ▶ A mángorlási folyamat során előfordulhat – a textíliák fajtájától és a maradéknedvességtől függően –, hogy elektromos töltés keletkezik a vályús mángorlón.

Készülék használata

- ▶ A vályús mángorlót nem szabad felügyelet nélkül üzemeltetni.
- ▶ Azok a személyek, akik fizikai, érzékelési vagy szellemi képességeik vagy tapasztalatlanságuk vagy tájékozatlanságuk miatt nem tudják a vályús mángorlót biztonságosan kezelni, csak akkor használhatják a vályús mángorlót, ha felügyelik őket, vagy tájékoztatást kaptak a vályús mángorló biztonságos használatáról, és megértették a használatból eredő veszélyeket.
- ▶ Ügyeljen azokra a gyermekekre, akik a vályús mángorló közelében tartózkodnak. Soha ne engedje a gyermekeket a vályús mángorlóval játszani!
- ▶ Felfűtött állapotban, illetve üzemelő vályú esetén fennáll az égési sérülés veszélye, ha megérinti a vályú élét a ruhakimeneti oldalon.
- ▶ Ne állítson be magasabb vályúhőmérsékletet annál, mint ami a mángorlásra váró ruhanemű ápolási címkéjén látható. Ha a vályú hőmérséklete túl magasra van állítva, a ruha meggyulladhat.
- ▶ Kétrétegű ruhanemű mángorlása során ne nyúljon a rétegek közé azért, hogy a ruhaneműt kifeszítse. Fennáll annak a veszélye, hogy nem lesz képes időben elhúzni a kezét a forró vályútól. Ez vonatkozik a zsebekre is, amelyek nyitott oldalai a forró vályú felé néznek.
- ▶ A textília hátoldali kivételéhez a flexibilis textilvezetést (opcionális) kizárólag előlről lehet felhelyezni.
- ▶ Szállítószalagos bemenetű vályús mángorló esetén ne mángoroljon rojtos, vékony szalagos vagy fonalas ruhaneműket. Fennáll annak a veszélye, hogy ezek a textíliák a szállítószalag meghibásodását idézik elő.
- ▶ A mángorló üzemelése közben ne érintse meg az oldaltámasz és a henger közötti területet. A forgó henger miatt fennáll a becsípődés veszélye.
- ▶ Gondoskodjon a megfelelő világításról a vályús mángorló üzemeltetésekor.
- ▶ Ha nem használják a vályús mángorlót, ki kell kapcsolni.
- ▶ A vályús mángorló munkaterületét tartsa szabadon a körülvevő tárgytól.

Biztonsági utasítások és figyelmeztetések

- ▶ Győződjön meg arról, hogy van a vályús mángorló közvetlen közelében egy tűzoltó készülék, és az bármikor használatra kész. Túl magas mángorlási hőmérséklet esetén, valamint a mángorlásra nem alkalmas, illetve a nem vízben tisztított, mángorlásra szánt ruháknak esetében fennáll a tűzveszély!
- ▶ A vályús mángorló nem rögzített helyekre (pl. hajókra) történő beszerelését és összeszerelését csak szaküzemek/szakemberek végezhetik el, ha a vályús mángorló biztonságos üzemeltetésének feltételei biztosítottak.
- ▶ Az országspecifikus biztonsági előírásokat, szabványokat és biztonsági rendelkezéseket figyelembe kell venni.

Tartozékok használata

- ▶ A tartozékokat csak akkor szabad beszerezni, ha azt a Miele kifejezetten jóváhagyta. Amennyiben más alkatrészek kerülnek fel- vagy beszerelésre, akkor a garanciára, jótállásra és/vagy termékfelelősségre vonatkozó igények érvényüket veszítik.
- ▶ Az érmével működtetett üzemhez a vályús mángorlót a lábagnál fogva feltétlenül rögzíteni kell a padlón a felbillenés elleni biztosítás érdekében.

A vályús mángorlóval történő munkára vonatkozó szabályok

- ▶ A textíliabeadó asztalnál csak megbízható, 16 év feletti személyeket foglalkoztasson, akik a mángorló kezelésében teljes mértékben járatosak.
- ▶ A mángorlóval történő munka során mindig testre simuló ruhákat kell hordani. A bő ujjas ruhákat, a kötények pántjait, a nyakkendőket és a sálakat a henger könnyen elkaphatja.
- ▶ A munka megkezdése előtt a gyűrűket és a karkötőket le kell venni.
- ▶ A ráncokat lehetőleg távol a behúzás helye előtt simítsa ki a beadó asztalon. A párnákat és az ágyneműket lehetőleg a nyitott felükkel vezesse be a mángorlóba. A sarkokat ne belülről fogja. Ne nyúljon az ingek és a kötények akasztóiba.
- ▶ Naponta ellenőrizze a biztonsági berendezések működését. Csak rendeltetészerűen működő biztonsági berendezések esetén működtethető a vályús mángorló. Így biztosított, hogy el tudja kerülni a súlyos sérüléseket, zúzódásokat vagy égéseket.
- ▶ Hátramenetbe történő kapcsolás előtt biztosítani kell, hogy senkit ne veszélyeztessen.

Ha további személyeket is betanítanak a vályús mángorló kezelésébe, akkor ezeket a biztonsági utasításokat és figyelmeztetéseket elérhetővé kell tenni számukra, és/vagy el kell nekik mondani.

Őrizze meg ezt a használati utasítást és adja azt tovább az esetleges következő tulajdonosnak.

Készülék-leírás

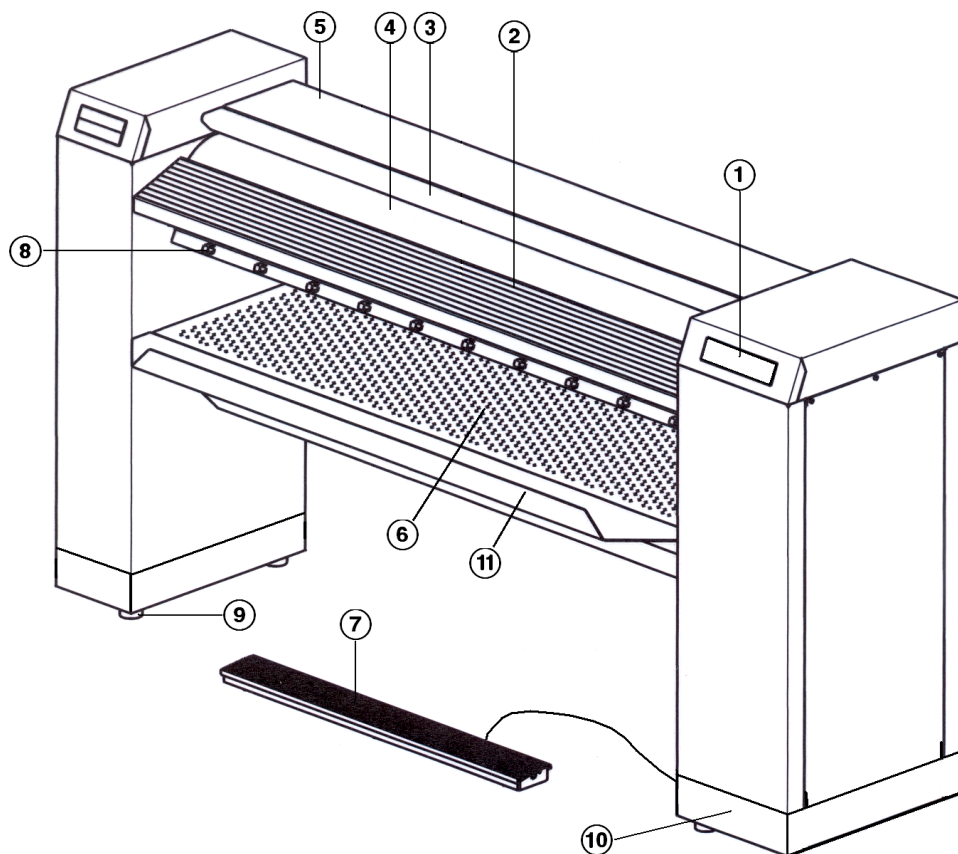

- ① Kezelőfelület (érintőképernyő)
- ② Textilbeadó asztal
- ③ Ujjvédő lécs
- ④ Henger
- ⑤ Vályú fedéllel
- ⑥ Textilkiadó asztal
- ⑦ „FlexControl“ lábkapcsoló lécs
- ⑧ Textilíla leválasztó
- ⑨ Állítható magasságú menetes lábaks
- ⑩ Lábazats (opcionális)
- ⑪ Textiltartó

Opció	PRI 210	PRI 214	PRI 217
Textiltartó rúds		X	
Rugalmas textilíavezetés			X
Lamellás bevonats			X
Lábazats	X	X	X

Érintőképernyő

Az érintőképernyő gombjai egy könnyed érintéssel kiválaszthatók. Az éppen kiválasztott gomb alatt egy csík jelenik meg.

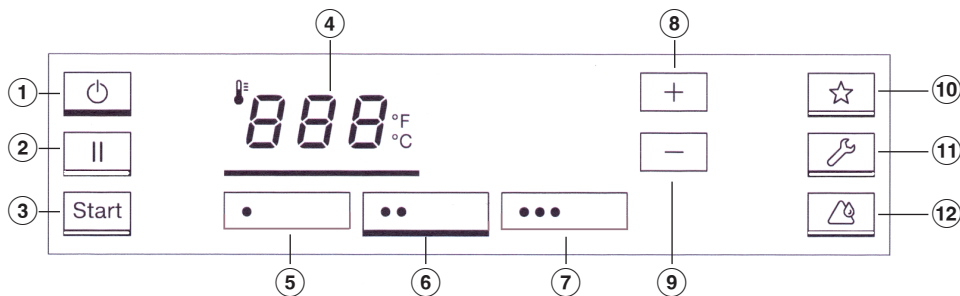

A kijelző a mángorlási hőmérséklet kiválasztási módjában

- | | |
|---|--|
| <p>① gomb
Be- vagy kikapcsolja a mángorlást.</p> <p>② gomb
Szünetelteti a mángorlási üzemet.</p> <p>③ Start gomb
Elindítja a mángorlást, ha a készülék elérte a beállított mángorlási hőmérsékletet. Villog a gomb, amikor el lehet indítani a mángorlást.</p> <p>④ 888 gomb
A mángorlási hőmérséklet kiválasztási módja.</p> <p>⑤ hőmérsékletválasztó gomb
Perlonból/műselyemből készült textíliákhoz.</p> <p>⑥ hőmérsékletválasztó gomb
Selyemből/gyapjúból készült textíliákhoz.</p> <p>⑦ hőmérsékletválasztó gomb
Pamutból/lenvászonból készült textíliákhoz.</p> | <p>⑧ gomb
Növeli a mángorlási hőmérsékletet.</p> <p>⑨ gomb
Csökkenti a mángorlási hőmérsékletet.</p> <p>⑩ gomb
Kedvenc programok</p> <p>⑪ * gomb
Karbantartási pozíció a karbantartási munkálatok elvégzéséhez. Az aktiválásához vagy deaktiválásához legalább 3 másodpercig nyomva kell tartani a gombot.
* a készüléktípustól függően megjelenik vagy eltűnik</p> <p>⑫ gomb
A vályú tisztításának és viaszolásának üzemmódja. Az aktiválásához vagy deaktiválásához legalább 3 másodpercig nyomva kell tartani a gombot.</p> |
|---|--|

Készülék-leírás

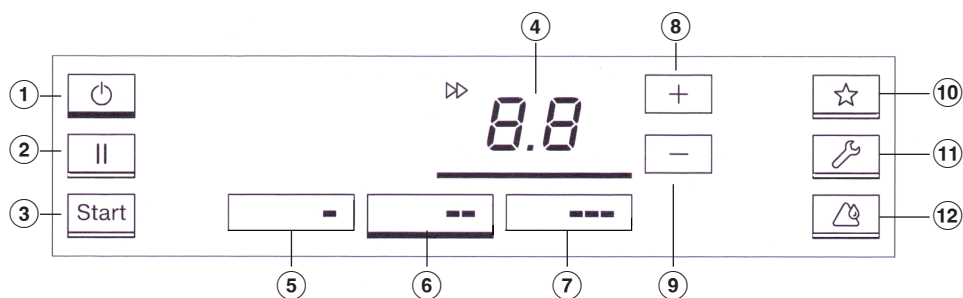

A kijelző a henger fordulatszámának kiválasztási módjában

- ① **⏻ gomb**
Be- vagy kikapcsolja a mángorlást.
- ② **⏸ gomb**
Szünetelteti a mángorlást.
- ③ **Start gomb**
Elindítja a mángorlást, ha a készülék elérte a beállított mángorlási hőmérsékletet. Villog a gomb, amikor el lehet indítani a mángorlást.
- ④ **8.8 gomb**
A henger fordulatszámának kiválasztási módjára kapcsol
- ⑤ **- fordulatszám-választógomb**
Alacsony fordulatszám-tartomány
- ⑥ **-- fordulatszám-választógomb**
Közepes fordulatszám-tartomány
- ⑦ **--- fordulatszám-választógomb**
Magas fordulatszám-tartomány
- ⑧ **+ gomb**
Növeli a henger fordulatszámát
- ⑨ **- gomb**
Csökkenti a henger fordulatszámát
- ⑩ **☆ gomb**
Kedvenc programok
- ⑪ **🔧* gomb**
Karbantartási pozíció a karbantartási munkálatok elvégzéséhez. Az aktiválásához vagy deaktiválásához legalább 3 másodpercig nyomva kell tartani a gombot. * a készüléktípustól függően megjelenik vagy eltűnik
- ⑫ **🔥 gomb**
A vályú tisztításának és viaszolásának üzemmódja. Az aktiválásához vagy deaktiválásához legalább 3 másodpercig nyomva kell tartani a gombot.

A kijelző piktogramjai

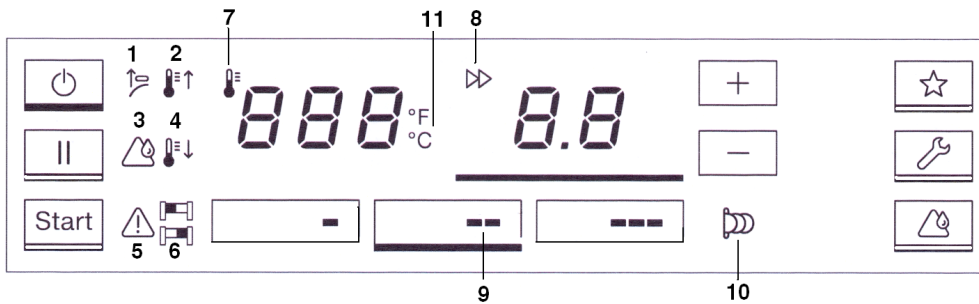

- | | |
|--|---|
| <p>1 Ujvédő lécs megnyomása</p> <p>2 Az aktuális vályúhőmérséklet alacsonyabb, mint a kiválasztott hőmérséklet. A vályú hőmérséklete megemelkedik.</p> <p>3 A tisztítás és viaszolás szerviz A tisztítás és viaszolás szervizkijelzője (lásd „Tisztítás és ápolás“ fejezet)</p> <p>4 Az aktuális vályúhőmérséklet magasabb, mint a kiválasztott hőmérséklet. A vályú hőmérséklete lecsökken.</p> <p>5 Hiba áll fenn</p> <p>6 vagy Állandó egyoldali textíliabevezetés a bal () vagy a jobb () oldalon (lásd „Textíliák beadagolása“ fejezet).</p> | <p>7 A hőmérséklet előzetes kiválasztása és kijelzése °C/°F fokban</p> <p>8 A henger fordulatszámának előzetes kiválasztása és kijelzése</p> <p>9 A henger fordulatszám-tartománya</p> <p>10 Érmebedobó üzemeltetése (lásd „Mángorlás fizető berendezéssel“ fejezet)</p> <p>11 Mángorlási hőmérséklet megjelenítése °C vagy °F fokban. A Miele vevőszolgálat módosíthatja.</p> |
|--|---|

Készülék-leírás

Textiltartó rúd

(a PRI 214 esetében utólag vásárolható tartozék)

A kimángorolt textíliát gyűrődésmentesen ráteheti a kihajtható textiltartó rúdra.

Rugalmas textilvezetés a textília hátoldali kivezetéséhez

(a PRI 217 esetében utólag vásárolható tartozék)

A rugalmas textilvezetés hátulra vezeti el a mángorolt ruhát, így azt ott lehet kivenni. Különösen a nagy textíliák, például matracvédők/huzatok vagy asztalterítők esetében használható.

⚠ A textília hátoldali kivételéhez a flexibilis textilvezetést kizárólag a készülék elülső oldaláról szabad átállítani.

Semmiképpen se érjen hozzá a vályú forró éléhez. Égési sérülés veszélye áll fenn!

Tisztítás és viaszolás az első üzembe helyezés előtt

Az első üzembe helyezés előtt meg kell tisztítani és viaszkezelni kell a vályút (lásd „Tisztítás és ápolás“ fejezet, „A vályú tisztítása“ és a „A vályú mosása“ rész).

- A vályú tisztításakor húzza át többször a henger teljes szélességében a tisztítókendőt a mángorlón.
- Ezt követően kezelje viasszal a megtisztított vályút. Ehhez használjon viaszolászövetet és megfelelő mángorlóviaszt. Takarékosan használja a mángorlóviaszt, hogy a mángorlószövet ne legyen túl sima.

A textília előkészítése

Maradék nedvesség

A megfelelő fellazítás és az optimális mángorlás érdekében a textíliáknak a mángorlási típustól függően a következő maradék nedvességgel kell rendelkezniük:

PRI 214, PRI 217: 15-25 % maradék nedvesség

PRI 210: 15 % maradék nedvesség

Az ideális maradék nedvesség a textília tulajdonságaitól függ:

A textíliák szétválogatása

A mángorlás megkezdése előtt típus és szövet szerint válogassa szét a textíliákat. Vegye figyelembe a textília ápolási címkéjét. A következő sorrendben válogassa szét a textíliákat:

Szövetszál típus	Piktogram	Hőmérséklet
perlon, nylon stb.	●	100-110 °C
<i>azután</i>		
gyapjú, selyem	●●	111-150 °C
<i>és végül</i>		
pamut, lenvászon	●●●	151-180 °C

A keményített textíliákat kell utolsóként mángorolni. Ellenkező esetben a visszamaradt keményítődarabok hátrányosan befolyásolják a többi textília mángorlását.

Az üzembesz állapot létrehozása

- Kapcsolja be az áramellátás előkészített főkapcsolóját.
- A mángorlás bekapcsolásához nyomja meg a  gombot.

Villog a vörös  piktogram.

- Hozza működésbe az ujjvédő lécet, ehhez meg kell emelnie.

A mángorló ekkor rendes üzemmódra vált át.

Az üzembesz állapot csak akkor áll elő, ha szabályszerűen működésbe hozta az ujjvédő lécet. Ellenkező esetben a mángorló rövid idő múlva újra kikapcsol.

Megjelenik a vörös  piktogram, a mángorló pedig felfűt.

Mángorlás

- Várja meg, amíg a vályú eléri a minimális hőmérsékletet.

A Start gomb villogni kezd, amint a készülék eléri a minimális hőmérsékletet.

A vályús mángorló akkor üzembesz, ha a készülék elérte a beállított hőmérsékletet, és a  piktogram már nem világít.

- Most nyomja meg a villogó Start gombot a mángorló üzembe helyezéséhez.

A mángorlás megkezdődik.

Tanács: A mángorlás megkezdése előtt hagyja a hengert kb. 5 percen át forogni, hogy kiegyenlítődjön a hőmérséklet a henger és a vályú között.

⚠ Felfűtött állapotban a vályú éle égési sérülést okozhat. Az égési sérülés veszélyét a vályú burkolatán elhelyezett figyelmeztető matrica jelzi.

Mángorlási hőmérséklet

A mángorlási hőmérsékletet a textíliának megfelelően kell kiválasztani.

Textilfajta	Piktogram	Hőmérséklet	Előre beállított érték
Perlon/műselyem	•	100–110 °C	110 °C
Selyem/gyapjú	••	111–150 °C	125 °C
Pamut/lenvászon	•••	151–185 °C	180 °C

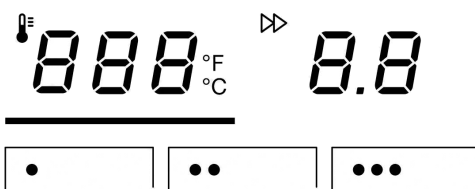

Hőmérsékletválasztó gombok

A vályú hőmérséklete vagy a hőmérsékletválasztó gombokkal (•/••/•••), vagy pedig a + és – gombokkal állítható be.

Ha a mángorlási hőmérsékletet egy magasabb értékről egy alacsonyabb értékre állítják be, akkor a vályúnak először le kell hűlnie. Ekkor kikapcsol a mángorló fűtése. A kijelző piros ⚠ piktogramja jelzi, hogy a vályú aktuális hőmérséklete még túl magas. Ha elérte a kiválasztott hőmérsékletet, kialszik a ⚠ piktogram.

Mángorlási hőmérséklet beállítása

■ A mángorlási hőmérséklet kiválasztási módjához úgy jut el, ha megnyomja a kezelőfelületen a ⚠ 888 gombot.

A ⚠ 888 gomb alján egy csík jelenik meg.

■ Nyomja meg a három hőmérsékletválasztó gomb egyikét.

(pl. hőmérsékletválasztó gomb ••)

A kiválasztott hőmérsékletválasztó gomb alatt egy csík látható, a vályú pedig felmelegszik vagy lehűl a megfelelő hőmérsékleti értékre.

A hőmérsékletválasztó gomb értékének módosítása

■ Nyomja meg azt a hőmérsékletválasztó gombot, amelyiknek a hőmérsékletértékét módosítani kívánja.

A megnyomott hőmérsékletválasztó gomb alján egy csík jelenik meg, és kijelzi az aktuális hőmérsékleti értéket.

■ Tartsa addig lenyomva a + vagy a – gombot, amíg el nem éri a hőmérsékletválasztó gombhoz elmenteni kívánt értéket.

Használat

- Ezután tartsa nyomva addig a csíkkal jelzett hőmérsékletválasztó gombot, amíg az egyszer fel nem villan.

Ezzel elmentette a hőmérsékletválasztó gombhoz tartozó hőmérsékleti értéket.

Mángorlási sebesség

PRI 210/PRI 214:

Piktogram	Fordulatszám-tartomány	m/perc
-	alacsony fordulatszám-tartomány	1,5-2,2
--	közepes fordulatszám-tartomány	2,3-3,2
---	magas fordulatszám-tartomány	3,3-4

PRI 217:

Piktogram	Fordulatszám-tartomány	m/perc
-	alacsony fordulatszám-tartomány	1,5-2,4
--	közepes fordulatszám-tartomány	2,5-3,4
---	magas fordulatszám-tartomány	3,5-4,5

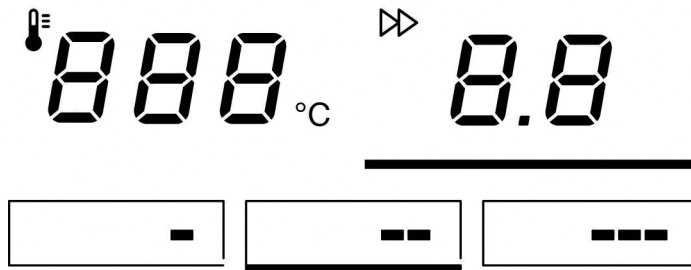

Fordulatszám-választó gombok

A henger fordulatszáma vagy a fordulatszám-választó gombbal, vagy pedig a + vagy a – gombokkal állítható be.

A mángorlási sebesség beállítása

- A hengerfordulatszám kiválasztási módjához a *B.B* gomb megnyomásával jut el.

A gomb alján egy csík jelenik meg.

- Nyomja meg a három fordulatszám-választó gomb egyikét.
(pl. -- gomb)

A kiválasztott fordulatszám-választó gomb alatt egy csík jelenik meg, a mángorlási sebesség pedig megfelelően hozzárendelődik a gombra megadott értékhez.

A fordulatszám-választó gomb értékének módosítása

- Nyomja meg azt a fordulatszám-választó gombot, amelynek értékét módosítani kívánja.

A kiválasztott fordulatszám-választó gomb alatt egy csík jelenik meg, és az aktuális fordulatszámérték látható.

- A + vagy a – gombbal állítsa be az a fordulatszámot, amelyet el akar menteni a fordulatszám-választó gombhoz.
- Tartsa lenyomva a fordulatszám-választó gombot, amíg az egyszer fel nem villan.

A készülék elmentette a hengerfordulatszámot a gombhoz.

Textilbevezetés



- A mángorlás elindításához nyomja meg a start gombot.

A vályú a helyére áll, a henger pedig elkezd forogni.

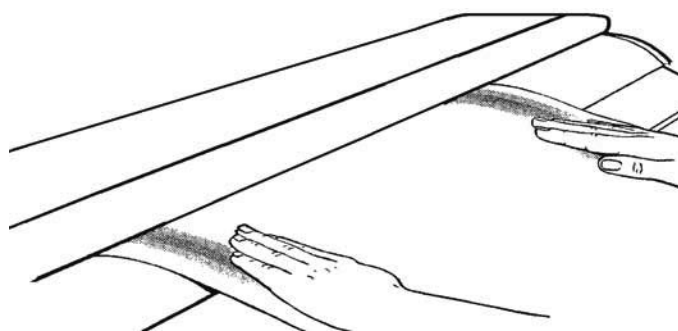
⚠ A gombokkal ellátott textíliákat úgy kell behelyezni a mángorlóba, hogy a gombok a henger irányába mutassanak, és mángorlás közben belenyomódjanak a henger mángorlószövetébe. Ellenkező esetben fennáll annak a veszélye, hogy a gombok a vályúba való bevezetés közben eltörnek vagy leszakadnak. A vályú megóvása érdekében mángorlás előtt kendővel takarja le a tépőzárakat, fémgombokat és csatokat. Fém és műanyag csatokat, valamint különösen magas gombokat (pl. gömb alakú gombok) ne mángoroljon.





- A textíliát a hengerrel párhuzamosan tegye a textilbeadó asztal elejére.
- Simítsa ki a textíliát.
- Ügyeljen arra, hogy egyenletesen vezesse be a textíliát a mángorlóba.

A kis textíliákat ne csak az egyik oldalon vezesse be a mángorlóba. Ilyenkor csak egy oldalon veszi fel a hőt a textília, és a hengerbevonat is csak egy oldalon kerül igénybevételre. Hangjelzés és a  vagy a  piktogram jelzi, ha tartósan csak egy oldalon vezeti be a textíliát.

Lehetőség szerint teljes szélességében használja ki a hengert, és a kis textíliákat egyenletesen ossza el a beadó asztalon.

Textília leválasztó A textília leválasztó leválasztja a textíliát a hengerről.

 A mángorolt textília nagyon forró lehet, amikor kijön a vályúból. Égési sérülés veszélye áll fenn!
Adott esetben használjon védőkesztyűt.

Mángorlás szüneteltetése ■ Nyomja meg a  gombot a mángorlás megszakításához és a szüneteltetési üzemmód bekapcsoláshoz.

A szüneteltetési üzemmódban a henger megáll, a vályú pedig visszaáll a kiindulási helyzetbe. A mángorló fűtése továbbra is bekapcsolva marad. A mángorló szüneteltetési üzemmódban is üzemkész állapotban marad.

■ A mángorlás folytatásához nyomja meg a start gombot.

Készenléti üzemmód Ha egy beállított időtartamnál hosszabb ideig nem használja a mángorlót, akkor a mángorló készenléti üzemmódba kapcsolhat. Készenléti üzemmódban a henger áll, a vályú pedig visszahúzódik. A mángorló fűtése ekkor kikapcsol.

A  gomb megnyomásával újra bekapcsolható a mángorló.

A készenléti üzemmód gyárilag ki van kapcsolva. A készenléti üzemmódot a Miele vevőszolgálat tudja aktiválni a szervizelés során. 1 és 30 perc között állítható be az az időtartam, amelynek letelte után a mángorló készenléti üzemmódba kapcsol, ha nem használja azt.

"FlexControl" lábkapcsoló léccel A tetszés szerint elhelyezhető lábkapcsoló léccel megállítható a henger. Így egyszerűen elkerülhető a textília hibás bevezetése.

A henger megállítása ■ Mángorlás közben lépjen rá a lábkapcsoló lécre.

A henger megáll. A vályú a helyén marad.

■ A mángorlás folytatásához vegye le a lábát a lábkapcsoló lécről.

A henger automatikusan újra forogni kezd. A mángorlás folytatódik.

Egy másik lehetőség, hogy a vevőszolgálat úgy állítja be a lábkapcsoló léccel, hogy annak működtetésekor a vályú a szüneteltetési pozícióból visszaáll a helyére, a henger pedig elkezd forogni (háztartási kapcsolás).

Mángorlás befejezése

- A bevonat teljes megszáritása érdekében a hengert minimális fűtési hőmérséklet mellett, textília bevezetése nélkül hagyja még kb. 10 percig futni.

- A  gombbal kapcsolja ki a vályús mángorlót.

A vályú lesüllyed, a ventilátor pedig még 10 percig működik, hogy lehűtse a mángorlót. Eközben villog a  gomb.

- Kapcsolja le a kivitelező által kialakított főkapcsolót.

Mángorlás fizető berendezéssel

- A mángorlás bekapcsolásához nyomja meg a  gombot.

A  piktogram villog.

- Dobja be az aprópénzt vagy az érmét a berendezésbe.

A  piktogram kialszik.

- Válassza ki a textíliafajtának megfelelő mángorlási hőmérsékletet.

- Ezt követően válassza ki a megfelelő hengerfordulatszámot.

Miután kialudt a  piktogram, a vályús mángorló mángorlásra kész, és megkezdődik a megvásárolt mángorlási idő lefutása.

- A mángorlás elindításához nyomja meg a start gombot.

A vályú a helyére áll, a henger pedig elkezd forogni.

A kifizetett mángorlási idő lejártá után elindul egy utánfutási idő, amelynek kezdetét egy hangjelzés jelzi.

- A behelyezett ruhákat még teljesen ki tudja mángorolni.

Ha az utánfutási idő alatt szünetelteti a mángorlást, az ismételt elindításához utólag időt kell vásárolnia.

Az utánfutási idő hosszát a Miele vevőszolgálat 0-5 perc közötti értékre módosíthatja.

Az utánfutási idő lejártá után a vályú lesüllyed, a henger pedig megáll.

Villog a  jelzés. Bármikor vásárolhat további mángorlási időt.

Telepítési feltételek

A vályús mángorlót csak a Miele vevőszolgálat, vagy egy arra feljogosított szakkereskedő betanított személyzete állíthatja fel.

- ▶ A vályús mángorló beépítését az érvényes szabályok és szabványok szerint szabad végezni. Ezen felül a helyi energiaszolgáltató előírásait is figyelembe kell venni.
- ▶ Csak kielégítően szellőztetett és fagyásveszélynek ki nem tett helyiségekben üzemeltesse a vályús mángorlót.

Tárolás

A vályús mángorló szállításához és a tárolásához az alábbi feltételeket be kell tartani:

- Környezeti hőmérséklet: -25 °C - $+55\text{ °C}$
- Páratartalom: 5% - 75%, nem kondenzáló
- Maximális tárolási idő: 2 év

Üzemeltetési feltételek

Általánosságban a DIN 60204 és az EN 60204-1 üzemeltetési feltételei érvényesek.

- Környezeti hőmérséklet: $+5\text{ °C}$ - $+40\text{ °C}$
- Páratartalom: 10% - 85%
- $+21\text{ °C}$ -os környezeti hőmérséklet mellett a maximálisan megengedett relatív páratartalom 70%.

⚠ A vályús mángorlót nem szabad olyan tisztító készülékekkel egy helyiségben üzemeltetni, amelyek perklóretilén vagy FCKW tartalmú oldószerekkel dolgoznak.

A kilépő gőzök a szikraképződés következtében a kollektoros motornál sósavakká alakulhatnak, ami károkat okozhat.

Gondoskodjon mindig a vályús mángorló üzemeltetése alatt a felállítási helyiség kielégítő szellőztetéséről.

Telepítés

Szállítsa a vályús mángorlót egy a felállítási helyre egy emelőkocsival. A szállítási csomagolást csak közvetlenül az első üzembe helyezés előtt távolítsa el.

A vályús mángorló csak beszerelt oldalsó szerelőfüllel szállítható, vagy emelhető ki a fakeretből!

A vályús mángorlót csak a felállítási helyen emelje le a fa raklapról. Ehhez először el kell távolítani a lábakról a feszítő füleket. A felállítást követően ezeket a feszítő füleket felhasználhatja arra, hogy vályús mángorlót a padlón rögzítse. (lásd a „Rögzítés a padlón“ fejezetet).

Az emelőpontok az emelőhorgokhoz/emelőszalagokhoz az oldalsó támaszok alatt, a csavaros lábak között vannak.

A felállításkor ügyeljen rá, hogy a szabad hely a készülék támaszai mellett és mögött legalább 600 mm legyen, hogy a takarólemezek hozzáférhetőek maradjanak.

A vályús mángorlót úgy kell felállítani, hogy a fény lehetőleg párhuzamosan essen a beadóasztalra.

A mángorlótól számított szabad területnek legalább 1,5 m-t kell kitenni, hogy az egyéb tárgyak felhevülése (berendezési tárgyak, falak) elkerülhető legyen. A készülék felett legalább 1 m szabad területnek kell lenni.

Alap és rögzítés nem szükséges.

A mángorló szállításánál ügyeljen rá, hogy biztosan álljon. A mángorlót fakeret nélkül (pl. átszállításnál) nem szabad szállítani. Az újbóli szállításhoz emelje rá a mángorlót a fakeretre és ott rögzítse.

Beállítás

A kifogástalan és energiahatékony üzem biztosítása érdekében a vályús mángorlót a felállítást követően a lábakkal vízszintbe kell állítani.

- Szerelje le a szerelőfedelelet a bal és a jobb oldalon.
- Állítsa vízszintbe a hengert és az oldalsó állványokat a lábak és egy vízmérték segítségével. A lábakat az oldalsó állványok alatt legfeljebb 60 mm-nyit lehet kicsavarni.
- Biztosítsa le a lábakat a beállítást követően az ellenanyával, hogy a lábak ne tudjanak elállítódni.

Rögzítés a padlón

A vályús mángorló számára az alkalmas rögzítőanyag utólag vásárolható tartozékként a Miele vevőszolgálatnál szerezhető be. Alternatívaként a mángorlónak a szállító raklapokon való rögzítésére szolgáló feszítő füleket is használhatja a padlón való rögzítéshez.

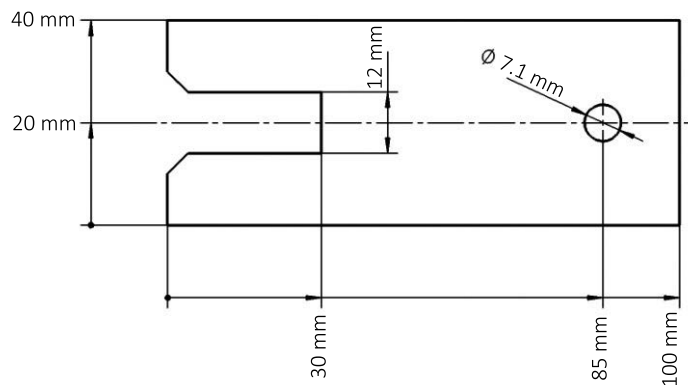

Feszítő fül a raklapról

Elektromos csatlakozás

A villamos csatlakozást egy képzett villamos szakembernek kell végezni, aki az érvényes szabványok és szerelési előírások betartásáért felelős.

Kedvezőtlen villamos hálózati viszonyok esetén a vályús mángorló zavaró feszültségingadozásokhoz vezethet. Ha a hálózati impedancia a közhálózatra való csatlakozási ponton nagyobb, mint 0,175 Ohm, további intézkedésekre lehet szükség, mielőtt a készüléket ezen a csatlakozáson előírászerűen üzemeltetni lehet. A hálózati impedanciát a helyi energiaszolgáltatónál lehet megérdeklődni.

Az elektromos csatlakozás és a kapcsolási rajz a jobb oldali oldaltámasz szerelőfedele mögött található.

A szükséges hálózati feszültség, a teljesítményfelvétel és a külső biztosítóra vonatkozó előírás a vályús mángorló adattábláján található.

Az adattáblától eltérő csatlakozási feszültségre való csatlakoztatás a vályús mángorló működési zavarait, vagy meghibásodását okozhatja!

Győződjön meg róla, hogy a villamos hálózat feszültségértékei az adattáblán lévő feszültség előírásokkal megegyeznek-e, mielőtt a vályús mángorlót a villamos hálózatra csatlakoztatná.

A vályús mángorló villamos felszereltsége megfelel az IEC/EN 60204-1, IEC/EN 60335-1, IEC/EN 60335-2-44, EN ISO 10472-1 és EN ISO 10472-5 normáknak.

Fix csatlakozáshoz installálási oldalon biztosítani kell egy megszakító kapcsolót, amelynek minden pólusa leválasztható. Megszakító kapcsolónak megfelelnek az olyan kapcsolók, amelyek érintkező távolsága több, mint 3 mm. Ilyenek például a vezetékvédő kismegszakítók, a biztosítók és a védőkapcsolók (VDE 0660).

A csatlakozónak vagy a megszakítónak mindig hozzáférhetőnek kell lenni.

Ha a vályús mángorlót a hálózatról leválasztja, akkor a leválasztó berendezésnek zárhatónak kell lenni, vagy a leválasztás helyét mindig felügyelni kell.

Amennyiben a helyi előírások szerint hibaáram-védőkapcsolót (RCD) kell installálni, akkor A típusú hibaáram-védőkapcsoló használható.

A távozó levegő elszívó csöve

⚠ A vályús mángorló légelvezetését nem szabad olyan kéménybe vezetni, amelyet gáz-, szén- vagy olajfűtésű tűzhely használ. Ezen kívül a vályús mángorló légelvezetését a szárítógép légelvezetésétől külön kell elvezetni.

A vályús mángorló nedves meleg levegőjét a legrövidebb úton a szabadba, vagy egy erre a célra alkalmas szellőzőcsatornába kell vezetni. A légelvezetést, a levegő magas sebessége miatt, áramlástechnikailag kedvezően kell elkészíteni (a lehető legkevesebb kevés ív, rövid vezetékek, jól kialakított és légtömörségre ellenőrzött csatlakozások és átmenetek révén). Nem szabad szűrőket és zsalukat a légelvezetésbe beépíteni.

Mivel a relatív páratartalom akár 100% is lehet, a megfelelő intézkedésekkel ki kell zárni, hogy a visszafolyó kondenzvíz a vályús mángorlóba jusson. Amennyiben a gép ventilátorának rendelkezésre álló nyomása nem elegendő a vezeték ellenállásának legyőzéséhez, építési oldalon egy megfelelően elhelyezett további ventilátort kell beépíteni a kéménybe vagy a tetőátvezetésnél. A felállítási helyiségbe a távozó levegő mennyiségének megfelelő levegőt kell bevezetni.

- A csatlakozó csomagtű a távozó levegő vezetékéhez (opció a PRI 210-hez), a bal oldali oldaltámasz hátoldalán található, és az átmérője 70 mm (HT DN 70).
- Az elszívó vezeték belső átmérőjének 70 mm-nek kell lenni (HT DN 70).
- A kondenzvíz lefolyásához felfelé vezető távozó levegő vezeték esetén a legmélyebb ponton egy 3-5 mm átmérőjű lefolyó lyukat kell betervezni.
- Ügyeljen a felállítás helyének megfelelő szellőzésére.
- Ellenőrizze a szövetszál-lerakódásokat az építés oldali kimenő levegő vezetéknél és a kilépésnél a szabadba. Szükség esetén tisztítsa ki.
- A szabadba kivezetett légelvezetés csővégződését az időjárás befolyásaitól védeni kell (pl. egy lefelé irányuló 90°-os ívvel).

Beépítési és tervezési útmutatások

Csere csőhosszúságok

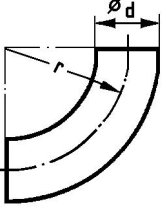
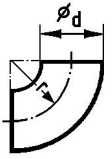
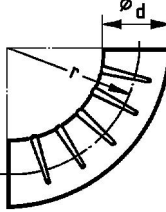
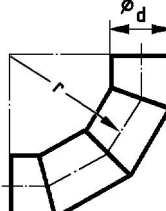
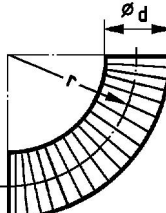
Szerelvény	Csere csőhosszúság		
	PRI 210*	PRI 214 PRI 217	
	90°-os ív	$r = 2 d$	0,25 m
	45°-os ív	$r = 2 d$	0,15 m
	90°-os ív	$r = d$	0,35 m
	45°-os ív	$r = d$	0,25 m
	90°-os harmonika cső ív	$r = 2 d$	0,7 m
	45°-os harmonika cső ív	$r = 2 d$	0,55 m
	90°-os szegmensív (3 hegesztés)	$r = 2 d$	0,45 m
	45°-os szegmensív (3 hegesztés)	$r = 2 d$	-
	90°-os ív westerflex csőből	$r = d$	-
		$r = 2 d$	0,5 m
		$r = 4 d$	0,35 m
	45°-os ív westerflex csőből	$r = d$	-
		$r = 2 d$	0,4 m
		$r = 4 d$	0,3 m

Az ívek számától függően a toldócső hosszúságokat a maximálisan megengedett teljes csőhosszúságból le kell vonni.

Beépítési és tervezési útmutatások

Maximálisan megengedett teljes csőhossz (m)

Legkisebb tiszta csőátmérők (Lemezcsövek)	Maximálisan megengedett teljes csőhossz (Légelvezetés)
	PRI 210* PRI 214 PRI 217
70 mm	5 m
80 mm	20 m
90 mm	32 m
100 mm	40 m

opcionális elszívó ventilátorral

 Miután a vályús mángorló felállításra került és csatlakoztatva lett, a leszerelt külső burkolati alkatrészeket feltétlenül újra fel kell szerelni!

Utólag vásárolható tartozékok

A tartozékokat csak akkor szabad fel-, vagy beszerelni, ha azt Miele kifejezetten jóváhagyta.

Amennyiben más alkatrészek kerülnek fel-, vagy beszerelésre, akkor a garanciára, jótállásra és/vagy termékfelelősségre vonatkozó követelések érvényüket veszítik.

APRI 316 alépítmény

Az opcionálisan kapható APRI 316 alépítmény felszerelésével a készülék 100 mm-rel megemelhető.

Érmebedobó rendszer

A vályús mángorlót opcionálisan egy pénzbeszedő rendszerrel fel lehet szerelni (pl. önkiszolgáló mosószalonokban való üzemeltetéshez). Ehhez a Miele vevőszolgálatnak az elektronikában végre kell hajtani egy beállítást és a pénzbeszedő rendszert csatlakoztatnia kell. Utólag vásárolható tartozékként választhatóan rendelkezésre állnak a készpénz nélküli fizetési forgalomhoz kártyaolvasók, valamint mechanikus és elektronikus érmeellenőrző készülékek az egyes célcsoportok számára.

A csatlakoztatáshoz szükséges programozást csak a Miele vevőszolgálat, vagy a Miele szakkereskedő végezheti. A pénzbeszedő készülék számára nincs szükség külső áramellátásra.

Az érmevel működtetett üzemhez a vályús mángorlót a lábaknál fogva feltétlenül rögzíteni kell a padlón a felbillenés elleni biztosítás érdekében.

Beépítési és tervezési útmutatások

Textíliatartó a PRI 210 számára

A PRI 210-es vályús mángorló számára a textíliatartó opcionális tartozékként kapható.

A textíliatartó a ruhadarabok előkészítésére és -válogatására szolgál állva történő kezelés esetén.

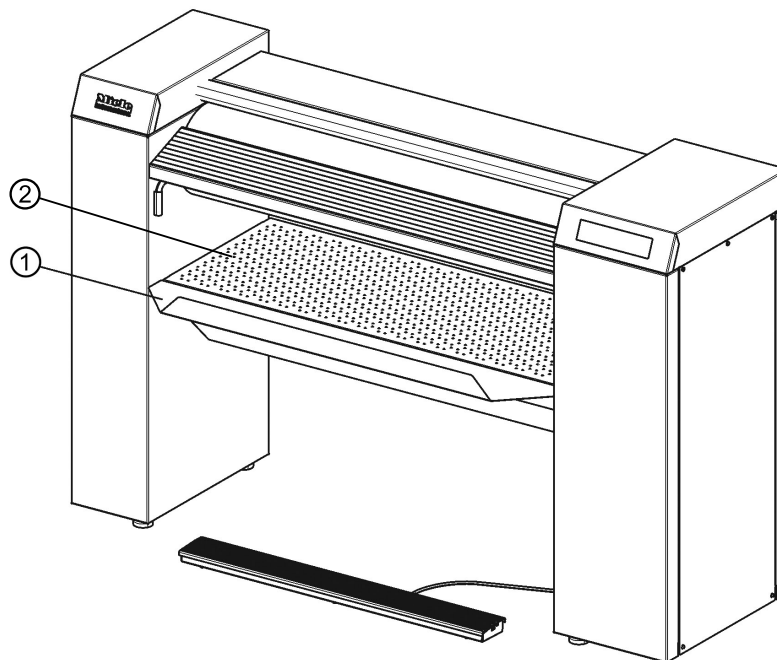

A PRI 210-es vályús mángorló felszerelt textíliatartóval

① Textíliatartó

② Textilkiadó asztal

A hőmérséklet mértékegységének váltása

A hőmérséklet kijelzését a Miele vevőszolgálat át tudja állítani °C-ról °F-ra.

Kedvenc programok beállításainak mentése és előhívása

A következő lépések megmutatják, hogyan mentheti és hívhatja elő újra a leggyakrabban használt mángorlási hőmérsékleteket és hengerfordulatszámokat a ☆ gombbal.

Kedvenc programok beállításainak mentése

- Állítsa be a kívánt mángorlási hőmérsékletet és hengerfordulatszámot (lásd „Mángorló kezelése“ fejezet „Mángorlás“ rész).
- Tartsa lenyomva a ☆ gombot, amíg a gomb egyszer fel nem villan.

A készülék elmentette a beállított mángorlási hőmérséklet és hengerfordulatszám kombinációt a ☆ gombhoz.

Kedvenc programok beállításainak előhívása

- Nyomja meg röviden a ☆ gombot a kedvenc programok beállításainak előhívásához.

A gombhoz elmentett mángorlási hőmérséklet és hengerfordulatszám kombinációt a készülék a mángorlótól veszi át.

Kedvenc programok beállításainak elhagyása

- Nyomja meg röviden a ☆ gombot a kedvenc programok beállításainak elhagyásához.

A korábban beállított mángorlási hőmérséklet és hengerfordulatszám ismét előhívásra kerül.

Üresjárat elkerülése

Ha egy bizonyos időre meg akarja szakítani a mángorlást, akkor a szüneteltetéshez nyomja meg a || gombot, illetve a mángorló kikapcsolásához nyomja meg a ⏻ gombot. Ezzel elkerülhető a szükségtelen üresjárat (mángorlás textília nélkül), és nagy mértékben tehermentesítheti a mángorlószerkezetet és a meghajtást.

Ha a mángorlót hosszabb ideig üresjáratban üzemelteti, a bevonat élettartalma jelentősen lecsökkenhet.

Mángorlás folytatása áramszünet után

- Áramszünet után nyomja meg a ⏻ gombot.

A vályús mángorló újra bekapcsol.

- Nyomja meg az ujjvédő lécet.
- Nyomja meg a Start gombot.

A mángorlás ismét folytatható.

Csúcsterhelés/energiagazdálkodás

Egy opcionálisan megrendelhető készlettel a mángorló ráköthető egy csúcsterhelési/energiagazdálkodási rendszerre. Aktív csúcsterhelés/energiagazdálkodás esetén a vályús mángorló fűtése ki van kapcsolva, és villog a *BBB* vagy a *B.B* jelzés. A vályúban lévő maradék hővel folytatható a mángorlás, amíg a mángorló szüneteltetési üzemmódba (II) nem kerül.

Hibaüzenetek

Hiba fellépésekor a mángorlás megszakad, villog a II gomb, és egy négyjegyű hibakód jelenik meg a kijelzőn. A villogó II gomb megnyomásával törölheti a hibát, és a hiba bekerül a hibamemóriába. Villog a start gomb, és újra el lehet indítani a mángorlást.

Hibakód	Hiba
F 0	Fűtési hiba
F 1	
F 2	
F 8	
F 20	
F 24	
F 25	
F 39	Elektronikai hiba
F 40	
F 41	
F 42	
F 43	
F 45	
F 47	
F 49	
F 50	Meghajtási hiba
F 53	
F 57	Ventilátor hiba
F 61	Elektronikai hiba
F 99	Készülék reteszelve
F 104	Meghajtás túl alacsony feszültsége
F 108	Kompresszor általános hiba
F 120	Túl alacsony feszültség
F 4500-4512	Vezérlési hiba

Ha újra megjelenik a hibaüzenet, ismételje meg a fenti folyamatot, vagy kapcsolja ki, majd újra be a mángorlót. Ha a hiba továbbra is fennáll, hívja a Miele vevőszolgálatát.

Hiba esetén értesítse a Miele vevőszolgálatát.

A vályú tisztítása

A henger meghajtásának és bevonatának védelme érdekében mindenképpen szükség van a rendszeres tisztításra és ápolásra. Vegye figyelembe a Miele mángorlási kézikönyvében lévő utasításokat. Minden tisztítás után viasszal kell kezelni a vályút. Ennek figyelmen kívül hagyása az élettartam jelentős csökkenéséhez vezet.

A mángorló vályúja alumíniumból készült.

Alumínium vályúk esetében nem szabad a tisztításhoz durvaszemcsés súrolószert vagy csiszolópapíros tisztító kendőt használni.

A tisztításhoz kizárólag a Miele tisztítócsomagot használja. Ez egy tisztítókendőt, egy viaszolószövetet és mángorlóviaszt tartalmaz. A készlet utólag vásárolható meg.

A vályúban lerakódások (keményítőszer- és mosószermaradványok) alakulhatnak ki. Ezért a munka megkezdése előtt a szennyezettség mértékének megfelelően tisztítsa meg a vályút.

A PRI 210 esetében a 120610797 gyártási számtól, a PRI 214 esetében pedig a 120610687 gyártási számtól a PRI 210, 214 és 217 sorozat mindegyik mángorlója fel van szerelve a viaszolási és tisztítási kijelzés funkciójával (a vörös  piktogram).

A  piktogram kigyulladásra azt jelzi, hogy tisztítási módban meg tisztítani és viaszolni a vályút.

A tisztítási program elindítása

- Legalább 3 másodpercig tartsa lenyomva a  gombot.

Ekkor a mángorló tisztítási programba kerül. A kijelző 80 °C értéket mutat.

Ha az aktuális mángorlási hőmérséklet 80 °C feletti, akkor a  piktogram jelenik meg, és a mángorló lehűl.

A tisztítási folyamatot csak akkor lehet elindítani, ha a Start gomb villog.

- Nyomja meg a villogó Start gombot a mángorló tisztítási programban való elindításához.

A mángorlót egy tisztítókendővel lehet megtisztítani.

Tisztítás és ápolás

Tisztítókendő használata

- A vályú tisztításához használja a tisztítókendőt.

Mivel a tisztítókendő keskenyebb, mint a vályú, egyetlen áttöréssel teljes szélességében nem tisztítható meg a vályú. Ezért többször át kell törölni a vályút, és oldalra is át kell helyezni a tisztítókendőt.

Tanács: A lerakódások eltávolítása érdekében húzzon végig egy langyos vízzel benedvesített kendőt a mángorlón.

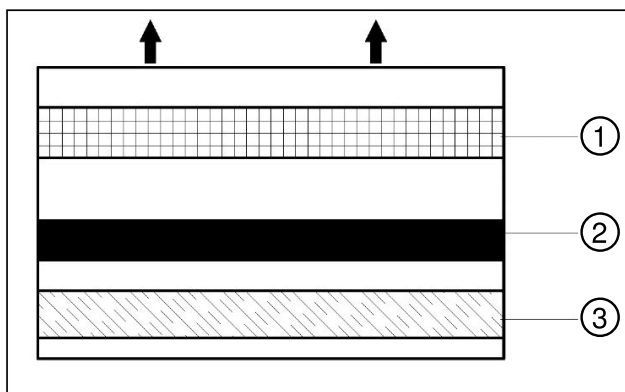

① Zseb

③ Pamutcsík

② Tisztítócsík

- Helyezze a tisztítókendőt az adagoló asztal bal oldalára úgy, hogy a tisztítócsík a vályú felé mutasson.
- Egyenletesen és egyenesen futtassa végig a mángorlón a tisztítókendőt a beadási asztal bal oldalán, amíg a kendő teljesen ki nem jön.

A tisztítócsík feloldja a szennyeződések. A puhább pamutcsík eltávolítja a szennyeződések, és polírozza a vályút.

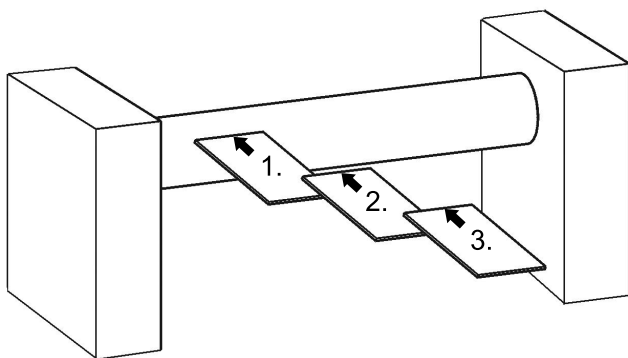

A tisztítókendő átfuttatása a mángorlón a vályú bal oldalától a jobb oldaláig

- Helyezze megint a tisztítókendőt az adagoló asztalra, ezúttal valamivel jobbra. A tisztítócsíknak most is a vályú felé kell mutatnia.
- Futtassa át megint a tisztítókendőt a mángorlón.
- Ismételje meg annyiszor a folyamatot, amíg el nem jut az adagoló asztal jobb oldalára, és teljes szélességben meg nem tisztítja a vályút.
- A tisztítóprogram befejezéséhez nyomja meg a II gombot.

A vályút minden tisztítás után feltétlenül viasszal kell kezelni.

A jobb oldali ●●● hőmérsékletválasztó gomb megnyomásával közvetlenül a viaszolási programra válthat vagy elhagyhatja a tisztítóprogramot, ha a  gombot legalább 3 másodpercig lenyomva tartja.

Viaszolási program elindítása

- A mángorló viaszolási üzemmódjának elindításához legalább 3 másodpercig tartsa lenyomva a  gombot, majd nyomja meg a ●●● hőmérsékletválasztó gombot.

Ekkor a mángorló viaszolási programba kerül. A kijelző 180 °C értéket mutat.

A viaszolási program kikapcsolásához nyomja meg a || gombot, és tartsa a  gombot legalább 3 másodpercig lenyomva.

Ha a mángorló eléri a 180 °C-os hőmérsékletet a start gomb villogni kezd. A viaszolási program indításra kész.

- Nyomja meg a villogó start gombot a viaszolási program elindításához.

A vályút csak viaszolószöveggel lehet viaszolni.

Ha sikeres volt a viaszkezelés, amelyet legalább 40 másodpercen át a viaszoló programban kell végezni, a vályú tisztításra és viaszkezelésére vonatkozó időintervallum értéke (a piros  piktogram) visszaáll az alapértékre.

Viaszolószövet és mángorlóviasz használata

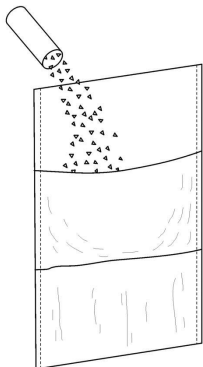

- Szórjon egy kis mángorlóviaszt a viaszolószövet zsebébe.

Takarékosan használja a mángorlóviaszt, hogy a hengerre csavart mángorlószövet ne legyen túl sima.

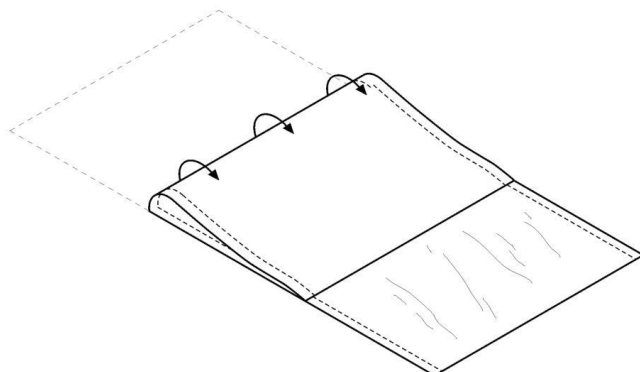

Tisztítás és ápolás

- Hajtsa be a viaszolászövetet.
- Indítsa el a viaszolási programot (lásd „Vályú viaszolása“ fejezet „Viaszolási program elindítása“ rész).
- A viaszolászövetet **a gumírozott oldalával a henger felé** tegye be a mángorlóba.

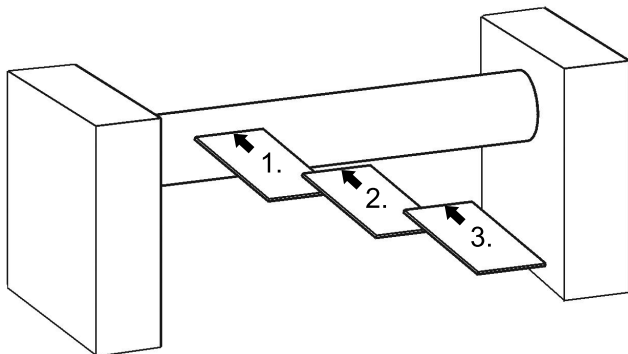

- A viaszolászövetet balról vagy jobbról kezdve a szükséges távolságokban a teljes munkafelületen keresztül vezesse be többször a mángorlóba. Ha a viaszolászöveten a művelet követően már nem láthatók nedves lenyomatok, töltsen utána a mángorlóviaszt.

Ügyeljen a szállítózsalagos bemenetű mángorló esetén arra, hogy a mángorlóviasz ne érintkezzen a szállítózsalaggal.

Különben a bemeneti szalag túl sima lesz, és többé nem indítható majd el a berendezés.

- A viaszkezelés után legalább 3 másodpercig tartsa lenyomva a  gombot.

A viaszolási üzemmód deaktiválódik.

- A viaszolás után mángoroljon egy pamutból készült kendőt a felesleges viaszmaradványok eltávolításához.
- A vályú csúszási képességének megőrzése érdekében a vályút minden munkanap után viasszal kell kezelni.

A tisztítást mindig a tisztítóprogramban, a viaszolást pedig a viaszolóprogramban végezze el, ellenkező esetben a mángorló karbantartási intervalluma nem áll vissza. A karbantartási intervallum csak akkor áll vissza, ha a tisztítást és a viaszolást a megfelelő üzemmódban legalább egyszer 40 másodpercig lefuttatták.

Útmutatások a bevonathoz



Mielőtt tisztítás vagy csere céljából levennie a mángorlászövetet a hengerről, ki kell kapcsolni a mángorlót, és várni kell, amíg a vályú kihűl.

A mángorlászövet levétele

 **A PRI 217 lamellarugós változatánál** a mángorlászövetet kizárólag a Miele vevőszolgálatára veheti le vagy teheti fel.

Ha a mángorlászövetet a Miele vevőszolgálatának segítségével önállóan veszi le vagy teszi fel, fennáll a veszélye, hogy a rugós lamella bevonat megsérül.

A mángorlászövet levétele előtt egymás után vissza kell húzni a henger melletti textília leválasztókat.

- A  gombbal kapcsolja be a vályús mángorlót.
 - Legalább 3 másodpercig tartsa lenyomva a  gombot.
- A vályú lesüllyed, és ebben a pozícióban retesztelt állapotban marad.
- A - gombot többször megnyomva lépésről lépésre tekerje vissza a hengert (léptető üzemmód).
 - Fogja meg a mángorlósövet végét, és fektesse a textilbeadó asztalra.
 - A henger visszafelé történő forgatása mellett húzza le teljesen a mángorlósövetet.
 - Ezután a szervizpozíció deaktiválásához legalább 3 másodpercig tartsa lenyomva a  gombot.

A mángorlósövet levétele vagy felhúzása során acélgyapot maradványok eshetnek a textilbeadó asztalra. Ezeket el kell távolítani.

A mángorlósövet felhúzása

- A  gombbal kapcsolja be a vályús mángorlót.
- Válassza ki a legalacsonyabb hőmérsékletet (•) és fordulatszámot (➔).
- A hengerrel párhuzamosan tegye fel a mángorlósövetet a beadó asztalra, és vezesse be a mángorlóba.

A vályús mángorló utólagos bevonása akkor szükséges, ha a vályú és a henger alsó szélénél (textilkiadás) légrés látható.

A henger utólagos vagy újbóli, acélgyapottal történő bevonását eleve a Miele vevőszolgálatának kell elvégeznie!

Az újonnan vagy utólagosan bevont henger átmérője (a mángorlósövettel együtt) nem lehet kisebb, mint az alábbi méretek.

PRI 210, PRI 214	PRI 217
210-215 mm	250-255 mm

A hengert ebben a mérettartományban teljes hosszában, hengeresen be kell vonni.

A hengerbevonat megújításánál a Miele vevőszolgálatának ellenőriznie kell, hogy a meghajtómotor szénkeféit ki kell-e cserélni.

Tisztítás és ápolás

Miele vevőszolgálat

Üzemzavar esetén értesítse a Miele vevőszolgálatát. A vevőszolgálatnak a mángorló modelljét és sorozatszámát kell megadni.

Mindkét adat a típustáblán, jobb oldali oldaltámasz belső oldalán található meg.

Model			
SN:	/ 0 0 0 0 0 0 0 0		
Art.-Nr.		Mat -Nr.	
IBN			

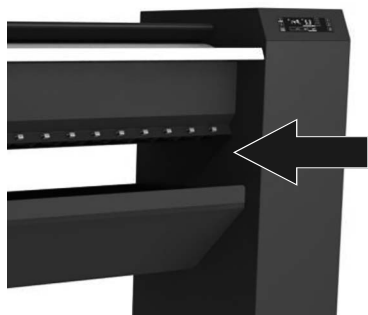

A típustábla elhelyezkedése

Miele

Miele Kft.

H – 1022 Budapest

Alsó Törökvész út 2.

Tel: (06-1) 880-6400

Fax: (06-1) 880-6403

E-mail: professional@miele.hu

Internet: www.miele-professional.hu



Miele & Cie. KG

Carl-Miele-Straße 29, 33332 Gütersloh, Németország