

Instrucciones de manejo Lavavajillas industrial PFD 402 / PFD 402 DOS PFD 404 / PFD 404 DOS PFD 405 / PFD 405 DOS PFD 407 / PFD 407 DOS





Es **imprescindible** que lea las instrucciones de manejo antes del emplazamiento, instalación y puesta en funcionamiento del aparato para evitar posibles daños tanto al usuario como al aparato.

es-ES

Contenido

Indicaciones para las instrucciones	6
Símbolos que aparecen en el lavavajillas industrial	7
Definición de términos.....	7
Uso apropiado	8
Descripción del aparato	9
Vista general del aparato.....	9
Panel de mandos.....	10
LED en los teclados	11
Advertencias e indicaciones de seguridad	12
En el lavavajillas aparecen las siguientes advertencias y símbolos	15
Reciclaje del lavavajillas	15
Su contribución a la protección del medio ambiente	16
Perfiles de usuario	17
Grupos de manejo.....	17
Indicaciones sobre el manejo	18
Conexión	18
Desconexión.....	18
Stand-by/off	19
Ilustraciones del display	19
Display táctil	19
Listas de selección.....	19
Ajustar valores numéricos.....	19
Ventana de estado	20
Mensajes del sistema i	20
Mensajes de anomalía 	20
Puesta en funcionamiento	21
Instalación y conexión.....	21
Desagüe	21
Conexión	21
Seleccionar idioma.....	21
Configuración de la WiFi	21
Configurar la fecha.....	21
Ajustar la hora	22
Seleccionar la unidad de temperatura	22
Ajustar la dureza del agua.....	22
Seleccionar las conexiones de agua.....	23
Puesta en funcionamiento concluida.....	23
Abrir y cerrar la puerta	24
Cierre de la puerta.....	24
Cierre de puerta confort.....	24
Cierre de apertura rápida	25
Introducción de sal regeneradora	26
Dureza del agua	26
Ajustar la dureza del agua	26
Indicación de falta de sal	28
Indicación de regeneración.....	28

Bloqueo del aparato por falta de sal	28
Detergente y abrillantador	30
Sistemas de dosificación	30
Módulo DOS	30
Detergente	31
Rellenar el dosificador de la puerta	31
Indicaciones para el programa Supercorto	32
Indicación de falta de producto	33
Cambiar la garrafa.....	33
Dosificar detergente líquido	34
Abrillantador	34
Indicación de falta de producto	34
Rellenar el dosificador de la puerta	35
Indicación de falta de producto	35
Cambiar la garrafa.....	36
Distribución de la vajilla y los cubiertos	37
Disposición de la vajilla	37
Recomendaciones.....	38
Cesto superior	39
Regulación del cesto superior.....	40
Cesto inferior	41
Juego de cestos de material sintético.....	42
Funcionamiento	43
Conexión	43
Seleccionar un programa	43
Iniciar un programa	44
Iniciar un programa desde el timer	44
Indicación de desarrollo del programa.....	45
Fin del programa	45
Desconexión.....	45
Extraer la vajilla.....	45
Interrumpir un programa.....	46
Cancelar programa.....	47
 Funciones de la máquina	48
Estructura de los menús.....	48
Intervalo de filtro.....	49
Sistemas de dosificación	49
Llenar los conductos de dosificación	49
Aclarar los conductos de dosificación	50
Dry+	51
Selección de programas	51
Ampliación	52
AutoOpen	52
AutoClose.....	53
 Ajustes	54
Estructura de los menús.....	54
Hora.....	55
Fecha.....	56

Contenido

Intensidad del display	57
Volumen.....	57
Tono de bienvenida	58
Unidad de temperatura	58
 Ajustes avanzados	59
Estructura de los menús.....	59
Bloqueo de programa del filtro.....	62
Stand-by/off	62
Diario de funcionamiento	63
Habilitación de programa	64
Definir Favoritos.....	64
Parámetros del programa.....	65
Seleccionar un programa.....	65
Temperatura de lavado.....	65
Tiempo de mantenimiento Limpieza	65
Temperatura de aclarado posterior	66
Tiempo de mantenimiento Aclarado	66
Aumento de la cantidad de agua	66
Cambiar nombre	67
Aclarado intermedio	67
Restaurar parámetro	67
Indicación valor A0	68
Sistemas de dosificación	68
Seleccionar sistema de dosificación.....	68
Dosificación de la puerta	69
Activar la dosificación de la garrafa	70
Desactivar la dosificación de la garrafa	70
Concentración de dosificación	71
Llenar los conductos de dosificación	71
Aclarar los conductos de dosificación	71
Ciclos hasta que el producto se acabe.....	71
Dureza del agua	71
Indicación de regeneración	72
Memoria	72
Código PIN.....	73
Introducir el código PIN	73
Habilitar o bloquear ajustes avanzados	73
Cambiar código PIN.....	74
Código de bloqueo puerta	74
Red/WiFi.....	75
Configuración de la WiFi	75
Conexión por WPS.....	75
Soft AP	76
Conexión a través de Soft-AP	76
RemoteUpdate (actualización en remoto)	77
Distribuidor.....	77
Versión del software	77
Placa de características	77
Ajustes de fábrica.....	78
Información legal.....	78

Limpieza y mantenimiento	79
Mantenimiento.....	79
Bloqueo contra activación táctil.....	80
Limpieza del panel de mandos	80
Limpiar el frontal del aparato.....	80
Limpieza de la cuba	81
Limpieza de la junta de la puerta y de la puerta	81
Limpieza de los filtros de la cuba.....	81
Cambiar el filtro de aire (disponible según modelo)	83
Extraer el soporte de plástico	83
Sustituir el filtro	83
Ayuda para anomalías	84
Anomalías técnicas	84
Anomalía en la entrada de agua/desagüe.....	85
Cancelación con número de anomalía.....	86
Puerta.....	88
Comportamiento anómalo del lavavajillas	89
Ruidos	91
Resultado de lavado insatisfactorio	92
Solución de pequeñas anomalías	95
Limpieza del filtro de la entrada de agua	95
Limpiar la bomba de desagüe y la válvula antirretroceso	95
Servicio Post-Venta	97
Relación de programas	98
Parámetros del programa	99
Emplazamiento	104
Emplazamiento.....	104
Empotramiento.....	104
Soporte de manguera.....	105
Panel de zócalo ajustable (disponible según modelo)	105
Nivelar el lavavajillas y atornillar	106
Modificar el lugar de emplazamiento	106
Conexión eléctrica	107
Desconexión por carga de pico	107
Conexión de agua	108
Conectar la entrada de agua.....	108
Conectar el desagüe	109
Datos técnicos	110

Indicaciones para las instrucciones

Advertencias

 Las advertencias contienen información concerniente a la seguridad. Advierten sobre posibles daños personales y materiales. Lea las advertencias detenidamente y cumpla los requisitos de manejo indicados y las normas de procedimiento.

Indicaciones

Las indicaciones contienen información que debe tenerse especialmente en cuenta.

Información adicional y observaciones

La información adicional y las observaciones se marcan con un marco simple.

Pasos de actuación

El manejo se marca mediante requisitos de manejo especialmente marcados. Estos explican paso a paso el procedimiento a seguir. Cada paso de trabajo va precedido por un cuadrado negro.

Ejemplo:

■ Abra la puerta.





Display

La información que aparece en el display del lavavajillas industrial está marcada con un tipo de letra especial que se recomienda para la letra del display.

Ejemplo:

Seleccione  Ajustes y confirme la entrada con la tecla OK.

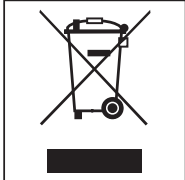
Símbolos que aparecen en el lavavajillas industrial

Símbolo	Leyenda
	Símbolos de advertencia, ver «Advertencias e indicaciones de seguridad»
	Símbolo VDE
	Símbolo EMC del VDE
	Los aparatos se deben eliminar de forma separada, nunca junto a la basura común, ver «Eliminación de aparatos usados»
	Marca CE de la UE La correspondiente declaración de conformidad se adjunta a la máquina y se puede solicitar al fabricante.
	Fabricante

Definición de términos

Lavavajillas	En las presentes instrucciones de manejo el lavavajillas industrial se denominará lavavajillas.
Utensilios	El concepto utensilios se utilizará de forma general cuando los objetos a tratar no se definan de forma más precisa.
Agua de lavado	El agua de lavado es la mezcla de agua y agentes químicos de procesos.
Productos químicos	Todos los productos, que se dosifican durante un desarrollo del programa, se denominan generalmente productos químicos, como p. ej. detergentes o productos de limpieza.
Ciclo	Los procesos de lavado y reprocesamiento a máquina se denominan con el término Ciclo.

Uso apropiado

- ▶ Este lavavajillas está indicado para uso industrial por sus cortos tiempos de programa y su gran rendimiento, como p. ej. en
 - residencias de ancianos y centros asistenciales
 - hospitales (solo lavavajillas con programa Vario TD)
 - Restaurantes y bares
 - Hoteles y pensiones y
 - entornos similares
- ▶ En el transcurso de las presentes instrucciones de manejo el lavavajillas industrial se denominará lavavajillas. En las presentes instrucciones de manejo se utiliza el término "utensilios a lavar" para hacer referencia a la vajilla apta para lavar en lavavajillas industriales, como platos, tazas, vasos y cubiertos, salvo que se se definan de forma más detallada.
- ▶ Utilice este lavavajillas exclusivamente para el fin de uso « lavavajillas» y, en consecuencia, para el lavado de la vajilla. Está prohibido cualquier otro uso, reconversión o modificación.
- ▶ El lavavajillas ha sido diseñado exclusivamente para su uso estacionario en interiores.
- ▶ Los complementos especiales en los cestos solo se deben utilizar para el uso previsto.
- ▶ El lavavajillas no puede utilizarse para la limpieza de dispositivos médicos.
- ▶ Aquellas personas que por motivo de una incapacidad física, sensorial o mental, inexperiencia o desconocimiento no estén en condiciones de manejar el lavavajillas de una forma segura, no podrán hacer uso del mismo sin la supervisión o permiso de un responsable.
- ▶ El manejo del lavavajillas está únicamente reservado al personal que disponga de la preparación y formación adecuada. El personal de manejo deberá recibir la formación regular pertinente.
- ▶ Preste continua atención a los niños que se encuentren cerca del lavavajillas. No deje jamás que los niños jueguen con el lavavajillas. Existe, entre otros, el peligro de que los niños queden encerrados en el lavavajillas.
- ▶ Los niños no deben utilizar el lavavajillas.

Vista general del aparato

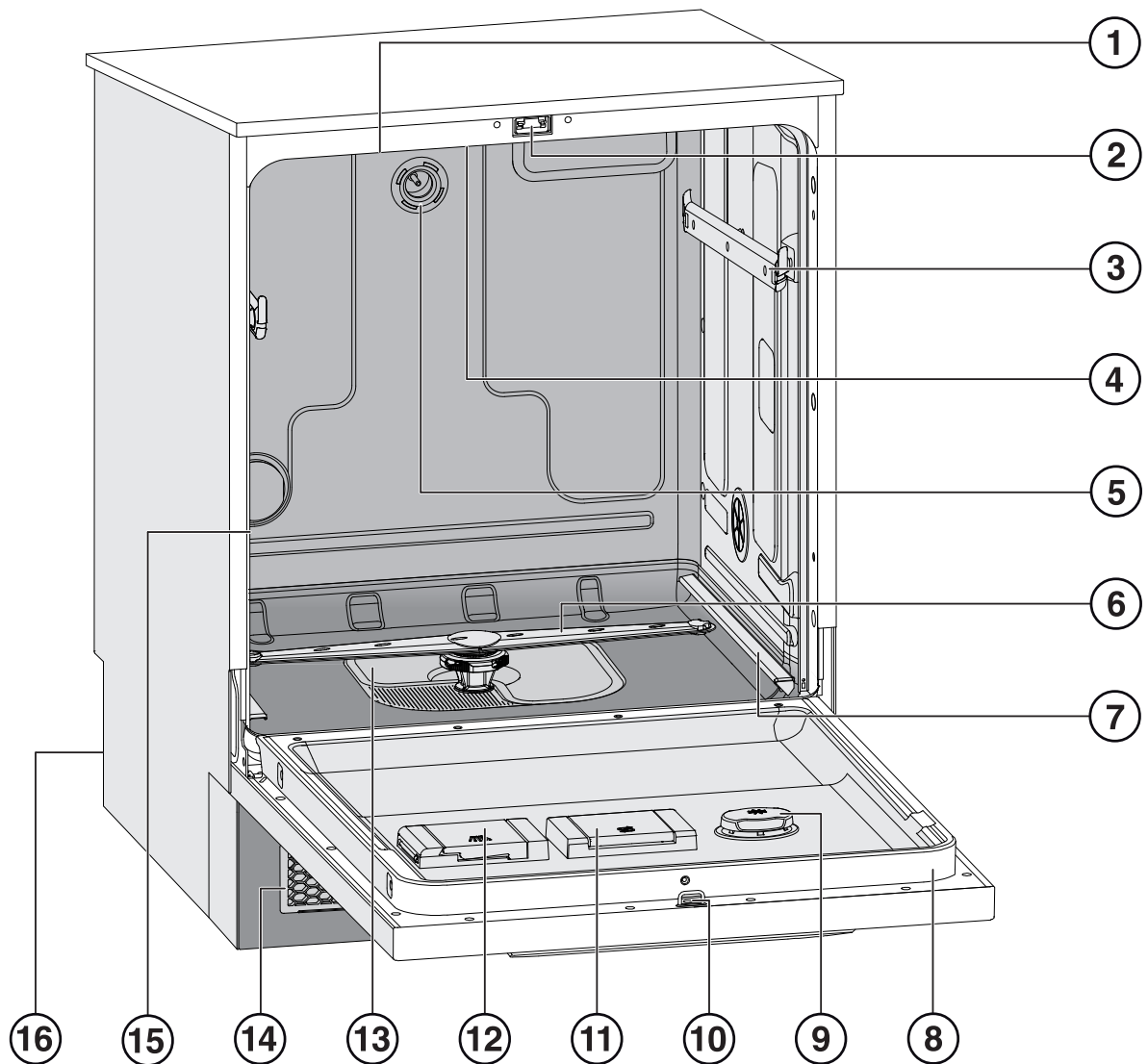

- ① Entrada de aire fresco (disponible según modelo)
- ② Cierre de la puerta
- ③ Guías telescópicas cesto superior
- ④ Brazo aspersor superior
- ⑤ Conexión de agua cesto superior
- ⑥ Brazo aspersor inferior
- ⑦ Guías telescópicas cesto inferior
- ⑧ Placa de características
- ⑨ Depósito para abrillantador
- ⑩ Pistón de cierre para el cierre de puerta
- ⑪ Depósito para sal regeneradora
- ⑫ Depósito para detergente en polvo
- ⑬ Combinación de filtros
- ⑭ Rejilla de salida y entrada de aire con filtro para aire fresco (disponible según modelo)
- ⑮ Salida para el aire de la cuba (disponible según modelo)
- ⑯ Parte posterior:
 - Conexiones eléctricas y de agua
 - Lanza(s) de succión para depósitos externos (dependiendo del modelo)
 - Conexiones para módulos de dosificación externos (módulos DOS)

Descripción del aparato

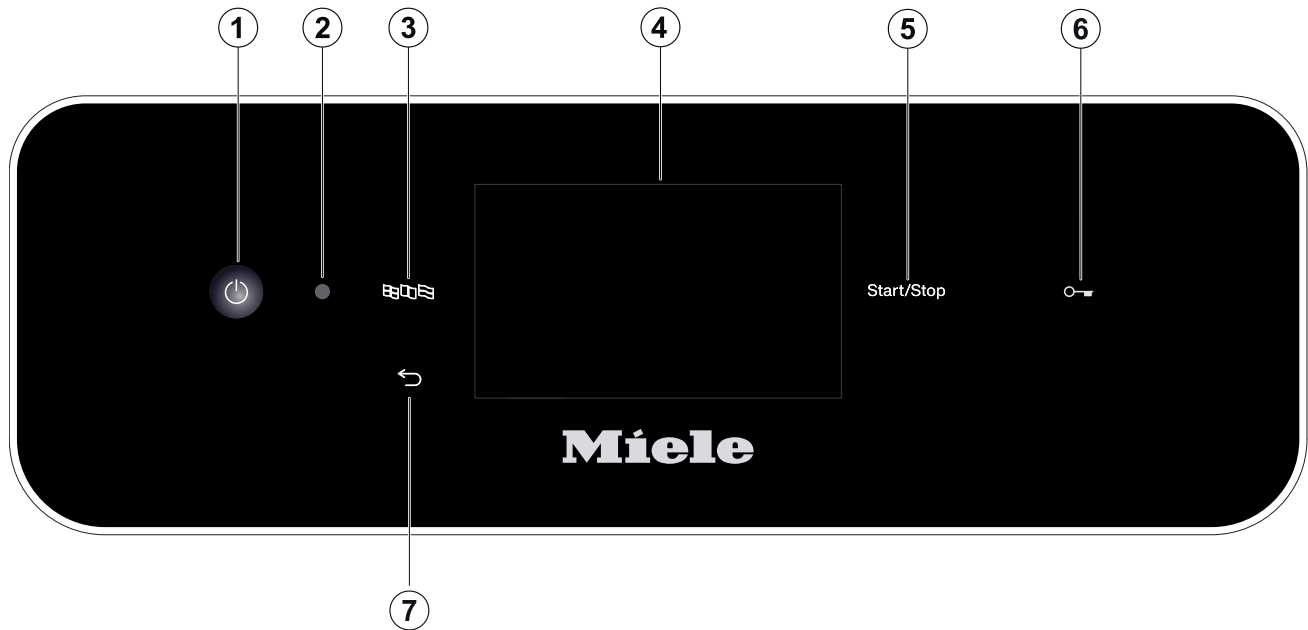

Panel de mandos



- ① Tecla (Conexión/Desconexión)
Cómo conectar y desconectar el lavavajillas
- ② Interfaz del Servicio Post-venta
Punto de control y transmisión del Miele Servicio Post-venta
- ③ Tecla (selección de idioma)
Seleccionar el idioma del display
- ④ Display táctil
Indicación y selección de los elementos de manejo
- ⑤ Tecla *Start/Stop*
Iniciar o cancelar un programa
- ⑥ (Dependiendo del modelo)
tecla (Desbloqueo de la puerta)
Abrir la puerta
- ⑦ Tecla (Cancelar o Atrás)
Cancelar proceso en el panel de mandos;
¡sin interrumpir el programa!

LED en los teclados

En los teclados se han introducido diodos luminosos. Indican el estado del lavavajillas.

Teclado	LED	Display	Estado
Display (reacción de la tecla  Conexión/ Desconexión)		CONECTA- DO	El lavavajillas está conectado.
		DESCONEC- TADO	El lavavajillas está desconectado.
Tecla <i>Start/Stop</i>	Aumento progresivo y disminución progresiva	DESCONEC- TADO	El lavavajillas está en stand-by
		CONECTA- DO	Hay un programa seleccionado, pero aún no ha comenzado.
		CONECTA- DO	En el display aparecerá un mensaje de aviso
	Parpadea en rojo		Se ha producido una anomalía (véase el mensaje de anomalía en el display y en el capítulo «Ayuda de anomalías»).
	CONECTA- DO		Un programa en curso.
	DESCONEC- TADO		Un programa ha finalizado.
(en función del modelo)			
Tecla  (tecla de puerta)	CONECTA- DO		Hay un programa seleccionado, pero aún no ha comenzado.
			Un programa en curso.
	PARPADEA		Un programa ha finalizado y la puerta está cerrada.

Advertencias e indicaciones de seguridad

Emplazamiento adecuado

- ▶ El lavavajillas no debe instalarse en zonas con peligro de explosión o de heladas.
- ▶ A fin de garantizar la estabilidad, los lavavajillas empotrables solo podrán instalarse bajo encimeras continuas que deberán estar atornilladas a los armarios adyacentes.
- ▶ En las inmediaciones del lavavajillas deberán colocarse preferentemente muebles de uso industrial, ya que de lo contrario podrían producirse desperfectos a causa del agua de condensación.
Los muebles delicados se pueden proteger colocando el juego de protección contra vapor que se puede adquirir opcionalmente.
La lámina protectora contra vahos se deberá pegar en la zona de la abertura del lavavajillas debajo de la encimera.

Seguridad técnica

- ▶ El funcionamiento, mantenimiento y reparación del lavavajillas solo podrá ser llevada a cabo por un distribuidor especializado o el personal técnico con las correspondientes cualificaciones. La realización de trabajos de instalación, mantenimiento o reparación a manos de personal no autorizado puede ocasionar graves peligros para la seguridad del usuario.
- ▶ El manejo del lavavajillas está únicamente reservado al personal que disponga de la preparación y formación adecuada. El personal de manejo deberá recibir la formación regular pertinente.
- ▶ Inspeccione el lavavajillas antes de su uso por si presentara daños exteriores visibles. Nunca ponga en funcionamiento un lavavajillas dañado. ¡El lavavajillas dañado puede poner en riesgo su seguridad!
- ▶ Desconecte inmediatamente un lavavajillas dañado o con fugas e informe al Servicio Post-venta Miele, a un distribuidor Miele o a un técnico cualificado.
- ▶ Las piezas defectuosas deberán sustituirse únicamente por piezas de repuesto originales de Miele. Solo si son originales podrá Miele garantizar el funcionamiento y el total cumplimiento de los requisitos de seguridad que exigimos a nuestras máquinas.
- ▶ La seguridad eléctrica de este lavavajillas quedará garantizada solamente si está conectado a un sistema de toma de tierra instalado de forma reglamentaria. En caso de duda, diríjase a un técnico electricista para que compruebe la instalación doméstica.
- ▶ Observe las indicaciones de instalación de las instrucciones de manejo y del plano de instalación.
- ▶ Cerciórese de que los datos de conexión (tensión, frecuencia y fusible) de la placa de características coinciden con los de su red eléctrica.
- ▶ Asegúrese de que el lavavajillas no tape enchufes de aparatos eléctricos, ya que si el hueco de empotramiento no es lo suficientemente profundo, la presión ejercida sobre el enchufe podría sobrecalentarlo. Observe a este respecto el capítulo «Conexión eléctrica».
- ▶ La conexión del lavavajillas a la red eléctrica no deberá realizarse a través de dispositivos de varios enchufes o cables de prolongación, ya que estos no garantizan la seguridad necesaria del aparato (p. ej., peligro de sobrecalentamiento).

Advertencias e indicaciones de seguridad

- ▶ No abra la carcasa del lavavajillas en ningún caso. El posible contacto con las conexiones sometidas a tensión o la manipulación de elementos eléctricos o mecánicos puede entrañar graves riesgos para el usuario, así como perturbar el correcto funcionamiento del aparato.
- ▶ En caso de un cable de conexión dañado no se podrá poner el lavavajillas en funcionamiento. Un cable de conexión dañado deberá sustituirse por otro cable de conexión adecuado. Por motivos de seguridad, la sustitución solo puede ser llevada a cabo por personal del Servicio Post-venta de Miele o un técnico cualificado.
- ▶ Desconecte el lavavajillas de la red eléctrica cuando se realicen trabajos de mantenimiento en el mismo.
- ▶ La carcasa de plástico de la conexión de agua contiene dos válvulas eléctricas. No sumerja la carcasa en ningún líquido.
- ▶ La manguera de entrada de agua contiene cables conductores de electricidad. Por esta razón no se debe cortar la manguera.

Uso apropiado

- ▶ El lavavajillas ha sido diseñado únicamente para funcionar con agua y con productos de limpieza aptos para el mismo y no se deberá poner en funcionamiento con disolventes orgánicos ni líquidos inflamables. Entre otros, existe peligro de explosión y riesgo de daños materiales debido a la destrucción de componentes de material sintético y de caucho con el consiguiente vertido de líquido originado de los mismos.
- ▶ Utilice únicamente detergente apto para lavavajillas. Si utiliza otros productos de limpieza existe el riesgo de que los objetos a lavar y el lavavajillas sufran daños.
- ▶ No se apoye ni se siente en la puerta abierta. El lavavajillas podría volcar o resultar dañado.
- ▶ Tras realizar trabajos en la red de suministro de agua se debe purgar la conducción de entrada de agua al lavavajillas; de lo contrario, pueden producirse daños en los componentes.
- ▶ Tenga en cuenta la elevada temperatura durante el funcionamiento del lavavajillas. Al abrir la puerta existe el riesgo de sufrir quemaduras o escaldaduras. Primero deben enfriarse la vajilla, los cestos y los complementos. Vaciar los posibles restos de agua caliente de las piezas en la cuba.
- ▶ ¡El agua de la cuba no es potable!
- ▶ Los tratamientos previos (p. ej. con productos de limpieza manual y otros), determinadas suciedades y ciertos productos de limpieza pueden generar espuma. La espuma puede mermar el resultado de limpieza.
- ▶ La espuma generada en la cuba puede producir daños en el lavavajillas. Cuando salga agua se deberá cancelar el programa de inmediato y desconectar el lavavajillas de la red eléctrica.

Advertencias e indicaciones de seguridad

- ▶ Los líquidos en el suelo pueden entrañar el riesgo de resbalar en función de la adherencia del suelo y del calzado. Mantenga el suelo seco en la medida de lo posible y retire los líquidos inmediatamente con medios adecuados. A la hora de eliminar sustancias peligrosas y líquidos calientes se deberán adoptar medidas de protección adecuadas.
- ▶ Al utilizar productos de limpieza y productos especiales, observe en todo caso las indicaciones del fabricante del producto de limpieza. Emplee cada detergente exclusivamente para las aplicaciones previstas por el fabricante a fin de evitar daños materiales y posibles reacciones químicas violentas (p. ej. reacción de gas detonante).
- ▶ Para evitar daños materiales y corrosión, no deben emplearse ácidos, soluciones que contengan cloruro y materiales féreos corrosivos en la cuba y el revestimiento exterior.
- ▶ La aclare ninguno de los objetos a lavar con ceniza, arena, cera, lubricantes o colores en el lavavajillas. Estas sustancias dañan el lavavajillas.
- ▶ No deberán emplearse, p. ej., mangueras o dispositivos con agua a alta presión para limpiar el lavavajillas o las áreas en las inmediaciones del mismo.
- ▶ Cerciórese de que el revestimiento exterior no llegue a entrar en contacto con soluciones o vapores que contengan ácidos a fin de evitar daños por corrosión.
- ▶ Cerciórese de que los cubiertos cortantes y puntiagudos que se coloquen en posición vertical no puedan ocasionar lesiones. Disponga los cubiertos de modo que no puedan provocar lesión alguna.
- ▶ La rejilla de ventilación de los lavavajillas con secado activo no debe cerrarse ni sellarse.

Accesorios

- ▶ La conexión de accesorios Miele deberá realizarse únicamente para los fines de aplicación y uso propios de dichos accesorios. Miele le informará sobre las denominaciones de artículo de los accesorios.
- ▶ Solo se pueden utilizar cestos y complementos de Miele. Miele no puede asegurar un resultado de limpieza suficiente si se modifican los accesorios Miele o se utilizan otros carros y complementos. Los daños generados por esta causa quedan excluidos de la garantía.

Advertencias e indicaciones de seguridad

En el lavavajillas aparecen las siguientes advertencias y símbolos

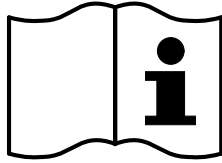

Atención:
¡Tenga en cuenta las instrucciones de manejo!

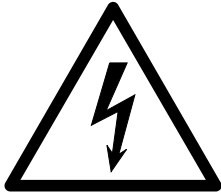

Atención:
¡Peligro por descargas eléctricas!



Advertencia de superficies calientes:
¡Al abrir la puerta, el interior de la cuba puede estar muy caliente!



Peligro de cortes:
¡Utilice guantes de protección resistentes a los cortes durante el transporte e instalación de la máquina!

Reciclaje del lavavajillas

- ▶ Por motivos de seguridad y de protección del medio ambiente, elimine cualquier resto de productos químicos teniendo en cuenta las indicaciones del fabricante y las directrices de seguridad (¡utilice gafas protectoras y guantes!).
- ▶ Inutilice el cierre de la puerta para que los niños no puedan quedar encerrados. A continuación, entregue el lavavajillas en un punto de recogida para su debido reciclaje (véase «Su contribución a la protección del medio ambiente»).

Su contribución a la protección del medio ambiente

Eliminación del embalaje

El embalaje se utiliza para la manipulación y protege el aparato de los daños de transporte. Los materiales de embalaje se seleccionan en función de aspectos compatibles con el medio ambiente y de su eliminación y, por lo general, son reciclables.

La devolución de los embalajes al ciclo de los materiales ahorra materias primas. Utilice las opciones de recogida y devolución de materiales reciclables específicos. Su distribuidor Miele se encargará de retirar el embalaje de transporte.

Reciclaje de aparatos inservibles

Los aparatos eléctricos y electrónicos contienen multitud de materiales valiosos. También contienen sustancias, mezclas y componentes concretos que eran necesarios para su funcionamiento y seguridad. En la basura doméstica, así como si se manipulan de forma incorrecta, pueden ser perjudiciales para la salud y causar daños en el medio ambiente. En ningún caso tire su aparato inservible en la basura doméstica.



En su lugar, utilice para ello los puntos de recogida y almacenamiento oficialmente establecidos para la entrega y reciclaje de aparatos eléctricos y electrónicos disponibles en el municipio, distribuidores o Miele. Usted es el único responsable legal de borrar cualquier dato personal disponible en el aparato a eliminar. La ley obliga a retirar sin destruir las pilas y baterías utilizadas que no estén totalmente inaccesibles en el aparato, así como las lámparas. Llévelos a un punto de recogida adecuado donde puedan ser entregados gratuitamente. Guarde el aparato inservible fuera del alcance de los niños hasta el momento de transportarlo al desguace.

Grupos de manejo

Los operarios se pueden clasificar en dos grupos:

- **Operarios**

Los operarios deben estar debidamente capacitados y recibir formación regularmente sobre las funciones del manejo y carga del lavavajillas para poder garantizar el trabajo en condiciones seguras durante la rutina diaria.

- **Operarios con conocimientos especializados**

Los operarios con conocimientos especializados además pueden bloquear el uso de programas y modificar los parámetros del programa. Estas funciones están guardadas en un área de manejo protegida con un código PIN

Indicaciones sobre el manejo



Manejo

El manejo se puede efectuar tanto a través del display táctil como mediante las teclas del panel de mandos.

Las teclas sensoras del panel de mandos, así como los botones del display, reaccionan al contacto táctil. Una señal acústica confirma cada pulsación de una tecla sensora. El volumen del sonido del teclado se puede cambiar o desconectar (véase el capítulo «Ajustes/Volumen»).

Evite arañar el panel de mandos con las teclas sensoras y el display Touch con objetos afilados, p. ej., lápices.

Toque el panel de mandos exclusivamente con los dedos.

Conexión

El lavavajillas debe estar conectado eléctricamente.

- Pulse la tecla  hasta que en el display aparezca la siguiente indicación:



En cuanto el lavavajillas está listo para funcionar, la indicación del display cambia y muestra la selección de programas, p. ej.:

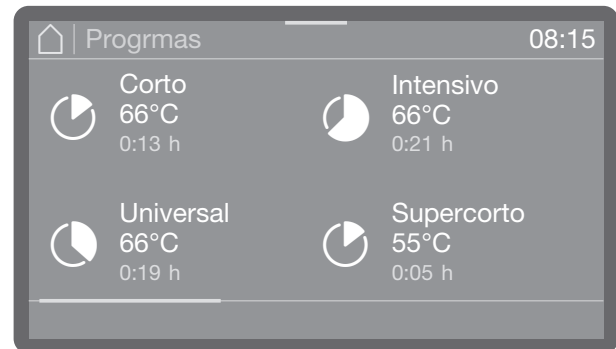

Si está activada la función Memoria, en el display se mostrará el último programa seleccionado, p. ej.:

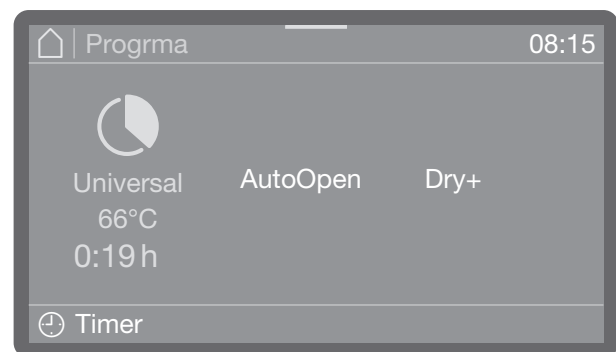

Desconexión

- Pulse la tecla .

El lavavajillas permanecerá aprox. un minuto más en stand-by antes de la desconexión completa.

Stand-by/off

Si el lavavajillas no se utiliza durante 10 minutos, este se puede pasar a stand-by o desconectarse automáticamente (off).

En stand-by el lavavajillas permanece conectado y la tecla *Start/Stop* parpadea. Pulsando la tecla *Start/Stop*, tocando el display o abriendo la puerta se puede reactivar el lavavajillas.

Tras la desconexión automática el lavavajillas está desconectado y se puede volver a conectar pulsando la tecla .

Ilustraciones del display

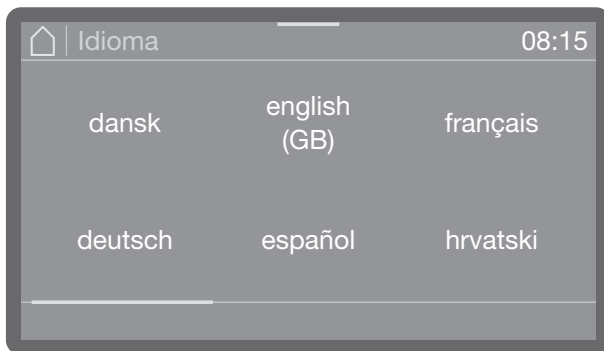

Las ilustraciones del display de estas instrucciones de manejo son solo ejemplos que pueden variar respecto a las indicaciones reales del display.

Display táctil

Listas de selección

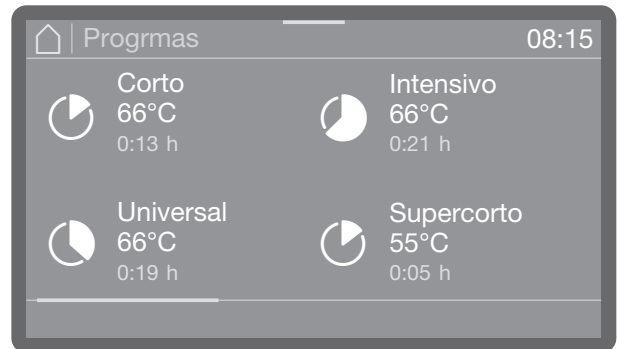

Es posible pasar páginas hacia la izquierda o la derecha deslizando el dedo por la pantalla. Colocar un dedo sobre el display táctil y desplazarlo en la dirección deseada.

La barra de desplazamiento de color indica que hay otras posibilidades de selección.

Ajustar valores numéricos

Los valores numéricos pueden ingresarse de 2 maneras.

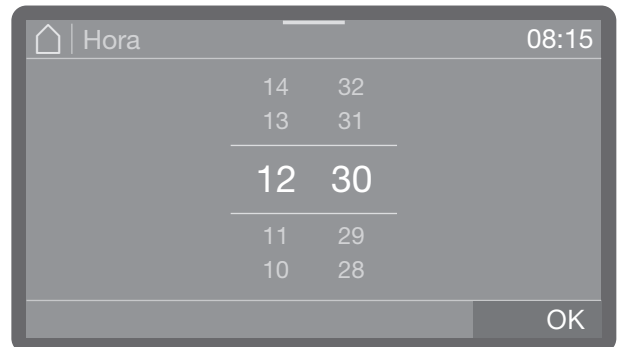

Una consiste en colocar un dedo sobre los números resaltados con color y modificarlos moviendo el dedo hacia arriba o abajo.

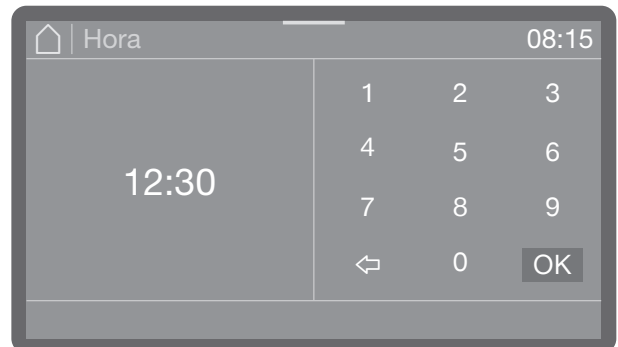

La otra, pulsar brevemente los números resaltados con color de un bloque de cifras para abrirlo e ingresar los números directamente.

Indicaciones sobre el manejo

En función del contexto, los números directamente introducidos se redondearán hacia arriba o hacia abajo. Si, p. ej. solo se permiten entradas en incrementos de 10 en 10, como 10, 20, 30 etc., en caso de ingresarse el número 12 se redondeará el valor a 10, en caso de entrar un 15 se redondeará a 20.

Ventana de estado



En el borde superior de la indicación del display se muestra una barra de color. Al pinchar y arrastrar hacia abajo, se abre una ventana de estado. En esta ventana se pueden mostrar distintos mensajes de estado, como p. ej. respecto del programa en curso.

Mensajes del sistema **i**

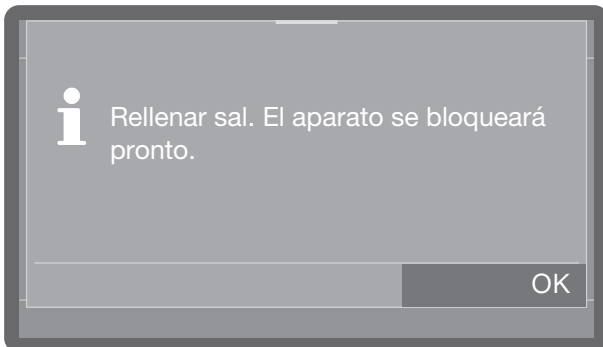

El símbolo **i** indica que hay mensajes del sistema. Estos proporcionan información acerca del proceso en curso y el estado del aparato. Los mensajes del sistema se muestran individualmente al finalizar los programas. En caso de haber varios mensajes de sistema, estos aparecen sucesivamente y se deben confirmar uno a uno con OK.

Show me how

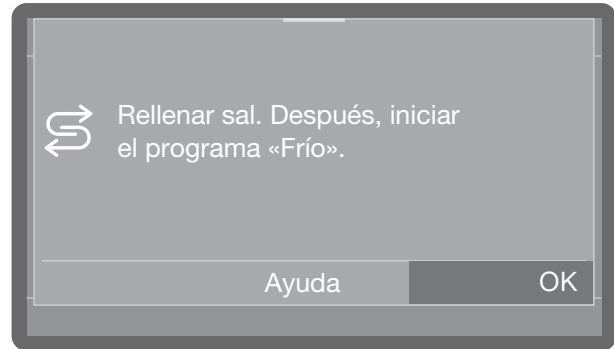

Si al conectar un programa o al final de un programa se le advierte la existencia de una anomalía o defecto, y se muestra el botón *Ayuda* podrá navegar entre los distintos pasos que hay que llevar a cabo pulsando el botón *Ayuda*, a fin de solucionarlo.

Mensajes de anomalía **!**



En caso de anomalía, aparecerá un símbolo de advertencia **!** en el display y la tecla *Start/Stop* parpadeará rápidamente. Si están activadas las señales acústicas, se escuchará además un tono de advertencia.



- Confirme la anomalía pulsando el símbolo de advertencia. A continuación, siga las indicaciones del display y del capítulo «Solución de pequeñas anomalías».

Instalación y conexión

Antes de la puesta en funcionamiento, el lavavajillas deberá estar emplazado de forma estable, se deberá conectar la entrada y salida de agua, así como la conexión a la corriente. Tenga en cuenta las indicaciones del capítulo "Emplazamiento", "Conexión de agua" y "Conexión eléctrica", así como el plano de instalación.

Desagüe

En la puesta en funcionamiento se trata de proporcionar un desagüe fijo que no pueda interrumpirse.

Es posible modificar posteriormente todos los ajustes, excepto la selección de las conexiones a través de los menús  Funciones máquina,  Ajustes y  Otros ajustes.

Conexión

- Pulse la tecla .

Seleccionar idioma

La puesta en funcionamiento comienza con la selección del idioma del display.

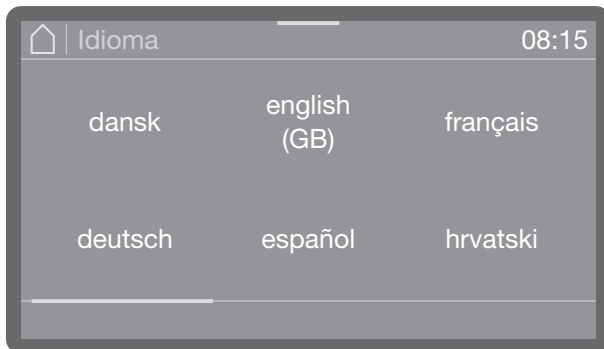

- Navegar hasta el idioma deseado y pulsar para seleccionarlo.

Configuración de la WiFi

En el siguiente paso puede conectar su lavavajillas a su red WiFi.

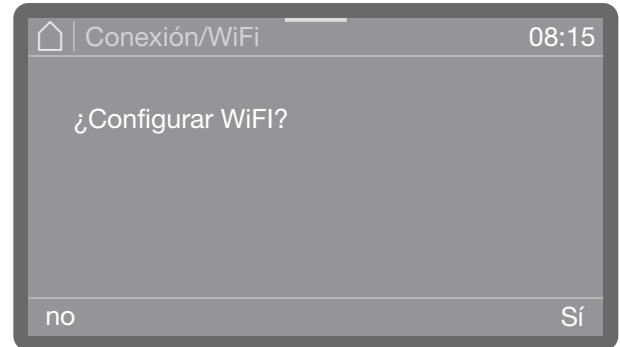

- Seleccione No si no quiere integrar su lavavajillas en la red WiFi, o si prefiere hacerlo más adelante.
- Si selecciona Sí, será guiado por los siguientes pasos del proceso de configuración. Para ello tenga en cuenta lo indicado en el capítulo «Configuración avanzada, red/WiFi».

Configurar la fecha



- Ajustar la fecha. El orden de año, mes y día es independiente del formato ajustado para la fecha.
- Guardar el ajuste pulsando OK.

Puesta en funcionamiento

Ajustar la hora

La hora se ajusta con el formato de hora ajustado.

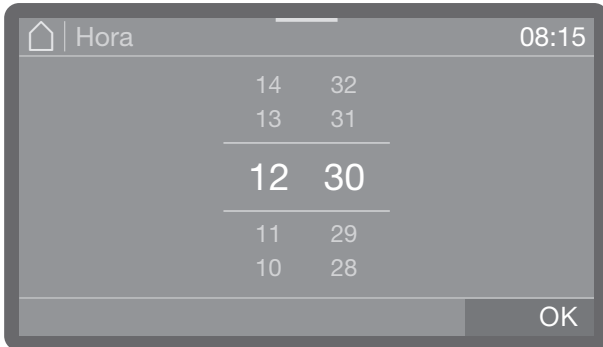

- Ajustar la hora y confirmar la entrada con **OK**.

Seleccionar la unidad de temperatura

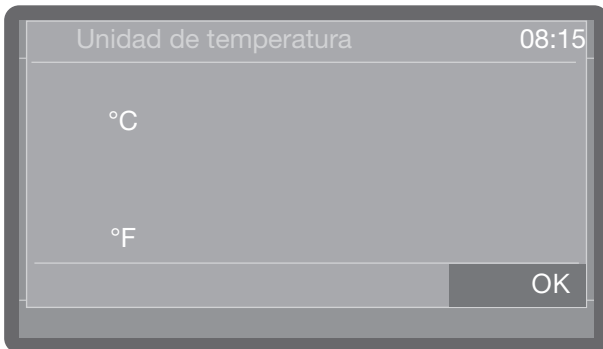

- °C
Indicación de temperatura en grados Celsius.
- °F
Indicación de temperatura en grados Fahrenheit.
- Seleccione la unidad de temperatura deseada y confirme la entrada con **OK**.

Ajustar la dureza del agua

La compañía de abastecimiento de agua le informará sobre el grado de dureza del agua corriente.

En caso de que la dureza del agua fluctúe, ajuste siempre el valor más alto. P. ej., si fluctúa entre 1,4 y 3,1 mmol/l (8 y 17 °dH), se deberá ajustar la dureza del agua al valor 3,1 mmol/l (17 °dH).

Encontrará los valores para la configuración de la dureza del agua en el capítulo «Introducción de sal regeneradora».

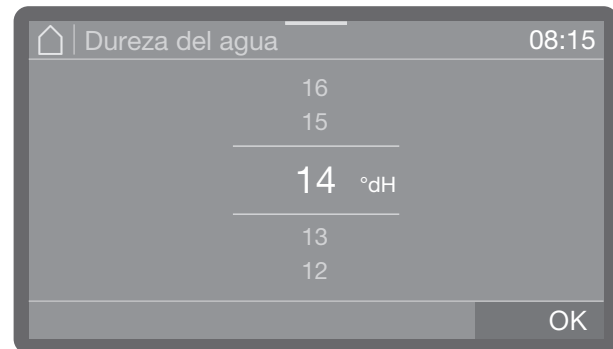

- Ajustar la dureza del agua.
- Guardar el ajuste pulsando **OK**.

En caso de avería, conocer el grado de dureza del agua facilitará las tareas de reparación al Servicio Post-venta. Anote por ello la dureza del agua en el capítulo «Introducción de sal regeneradora».

Seleccionar las conexiones de agua

Las conexiones de agua disponibles vienen activadas de fábrica en la electrónica. Seguidamente pueden desactivarse algunas conexiones de agua, p. ej. si no existen posibilidades de conexión.

Tras la puesta en funcionamiento, el Servicio Post-venta de Miele Miele puede volver a configurar las conexiones de agua.

- Seleccione una de las conexiones de agua disponibles, p. ej.:
 - Agua templada

Conexión para agua caliente

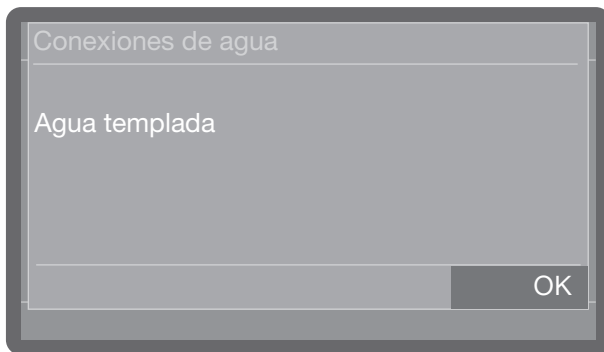

La conexión de agua activada aparece destacada con color. Al pulsar, el color desaparece y la conexión de agua queda permanentemente desactivada.

- Pulse OK para confirmar la selección.

Puesta en funcionamiento concluida

La puesta en funcionamiento finaliza correctamente con el siguiente mensaje.

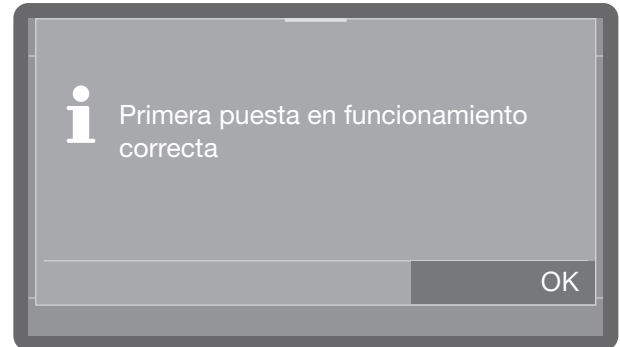

- Confirme el mensaje con OK.

El lavavajillas está listo para usarse.

Abrir y cerrar la puerta

Cierre de la puerta



En función del modelo, los lavavajillas disponen de un bloqueo de puerta electrónico confort o cierre de apertura rápida. Los lavavajillas con cierre de puerta confort tienen una tecla para la puerta  en el panel de mandos. Los aparatos con cierre de apertura rápida no llevan esta tecla.

Cierre de puerta confort

La puerta de la cuba está equipada con un cierre de puerta confort. Si se cierra la puerta, el cierre la desplaza automáticamente hasta la posición final y proporciona así la estanquidad necesaria. De esta manera la puerta queda cerrada electrónicamente.

Abrir la puerta

Solo se puede abrir una puerta bloqueada electrónicamente bajo las condiciones siguientes:

- El aparato está conectado a el suministro eléctrico y encendido (el LED en la tecla  se ilumina).
- el LED de la tecla  se ilumina.
- Para abrir la puerta, pulse la tecla .

Con una temperatura en la cuba superior a 67 °C aparece un aviso Cuba caliente: riesgo de quemaduras, precaución al abrir la puerta, en el display.

Volviendo a pulsar la tecla  se abrirá la puerta.

El cierre de puerta confort abre una ranura en la puerta. El LED de la tecla se apaga en cuanto la puerta se desbloquea.

El panel de mandos sirve también como tirador de la puerta.



- Sujete por el listón de agarre situado por debajo del panel de mandos y abata la puerta hacia abajo.

Cerrar la puerta

- Tenga en cuenta que no debe haber ningún objeto ni vajilla en la zona de cierre de la puerta.

 Peligro de sufrir lesiones por aplastamiento.

No introduzca la mano en la zona de cierre de la puerta. Existe riesgo de aplastamiento.

- Levante la puerta y presiónela hasta el tope.

A continuación, la puerta se desplaza hasta la posición final, siempre y cuando esté activada la función AutoClose (véase el capítulo «AutoClose»).

Apertura de la puerta mediante el desbloqueo de emergencia

Solo se puede pulsar el desbloqueo de emergencia cuando ya no es posible abrir la puerta mediante el procedimiento normal, p. ej., cuando se produce un fallo de corriente.

 ¡Existe el riesgo de sufrir escaldaduras, quemaduras y causticaciones!

Pueden salir agua caliente y productos químicos cuando se pulsa el desbloqueo de emergencia durante un programa en curso.

Abra la puerta mediante el desbloqueo de emergencia, cuando sea imprescindible.

El desbloqueo de emergencia se encuentra en la ranura situada entre la puerta y la tapa y/o entre la encimera derecha, junto al cierre de puerta.

Entre el canto derecho de la herramienta y el izquierdo del display la distancia debería ser de 1 cm.

- Presionar contra la puerta para descargar el mecanismo de desbloqueo de emergencia.



- Introducir la herramienta del suministro del aparato horizontalmente en la ranura entre la puerta y la tapa y/o la encimera.
- Presionar con la herramienta contra el mecanismo de desbloqueo hasta que se desbloquee la puerta de forma audible. Seguir presionando con la herramienta contra el mecanismo de desbloqueo y abrir completamente la puerta.

Si la máquina está encendida, al activarse el desbloqueo de emergencia aparecerá el siguiente mensaje en el display:

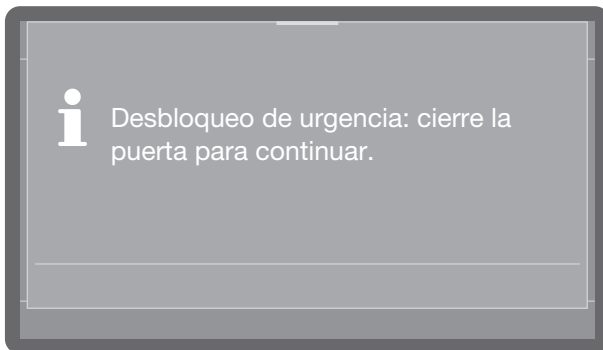

Este mensaje se confirma cerrando la puerta.

Cierre de apertura rápida

En los lavavajillas con cierre de apertura rápida es posible abrir la puerta en cualquier momento, incluso durante el desarrollo de un programa. En este último caso hay que proceder con sumo cuidado.

Abrir la puerta

⚠ ¡Existe el riesgo de sufrir escaldaduras, quemaduras y cauterizaciones! Pueden salir agua caliente y productos químicos si se abre la puerta durante un programa en curso. Además, se interrumpe el programa en curso y, en determinadas circunstancias, puede incluso cancelarse. Abrir la puerta exclusivamente cuando no haya ningún programa en curso.

El panel de mandos del lavavajillas sirve también como tirador de la puerta.



- Sujetar por el tirador incorporado situado por debajo del panel de mandos y abatir la puerta hacia abajo.

Cerrar la puerta

- Tenga en cuenta que no debe haber ningún objeto ni vajilla en la zona de cierre de la puerta.

⚠ Peligro de sufrir lesiones por aplastamiento. No introduzca la mano en la zona de cierre de la puerta. Existe riesgo de aplastamiento.

- Levante la puerta y presiónela hasta el tope.

Introducción de sal regeneradora

Dureza del agua

Se necesita agua corriente blanda de bajo contenido en cal para obtener un buen resultado de lavado. Si el agua corriente es dura, quedan manchas blancas en la vajilla y en las paredes de la cuba.

Por este motivo es necesario descalcificar el agua corriente con una dureza superior a 0,7 °dH (= 4 mmol/l). Esto se lleva a cabo de forma automática en el sistema descalcificador instalado mientras se desarrolla el programa.

Para ello, es necesario ajustar el sistema de descalcificación exactamente a la dureza del agua corriente (véase el capítulo «Ajustar dureza del agua»).

La compañía de abastecimiento de agua le informará sobre el grado de dureza del agua corriente.

En caso de avería, conocer el grado de dureza del agua facilitará las tareas de reparación al Servicio Post-venta. Para ello, registre aquí la dureza del agua corriente:

_____ mmol/l, o bien
°dH

Asimismo, se deberá regenerar el dispositivo descalcificador a intervalos regulares. Para ello, necesita una sal regeneradora especial. La regeneración se realiza de forma automática durante el desarrollo del programa.

Si la dureza del agua permanece inferior a 0,7 mmol/l (4 °dH), no será necesario rellenar sal regeneradora. Pero sí sigue siendo necesario ajustar la dureza del agua.

Ajustar la dureza del agua

La dureza del agua se puede ajustar entre 0 y 12,5 mmol/l (0-70 °dH).

De fábrica está preajustado un grado de dureza del agua de 2,5 mmol/l (14 °dH).

En caso de que la dureza del agua fluctúe, ajuste siempre el valor más alto. P. ej., si fluctúa entre 1,4 y 3,1 mmol/l (8 y 17 °dH), se deberá ajustar la dureza del agua al valor 3,1 mmol/l (17 °dH).

Encontrará los valores para la configuración de la dureza del agua en la tabla de la página siguiente.

El menú está guardado en la siguiente ruta de entrada.

⚙️ Otros ajustes

🔧 Dureza del agua

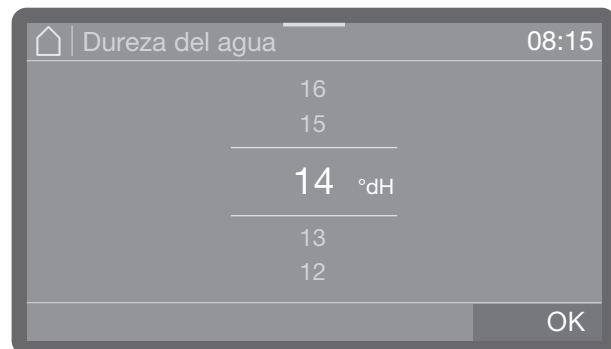

- Ajustar la dureza del agua.
- Guardar el ajuste pulsando OK.

Tabla de ajuste

°dH	°f	mmol/l	Display
0	0	0	0
1	2	0,2	1
2	4	0,4	2
3	5	0,5	3
4	7	0,7	4
5	9	0,9	5
6	11	1,1	6
7	13	1,3	7
8	14	1,4	8
9	16	1,6	9
10	18	1,8	10
11	20	2,0	11
12	22	2,2	12
13	23	2,3	13
14	25	2,5	14 *)
15	27	2,7	15
16	29	2,9	16
17	31	3,1	17
18	32	3,2	18
19	34	3,4	19
20	36	3,6	20
21	38	3,8	21
22	40	4,0	22
23	41	4,1	23
24	43	4,3	24
25	45	4,5	25
26	47	4,7	26
27	49	4,9	27
28	50	5,0	28
29	52	5,2	29
30	54	5,4	30
31	56	5,6	31
32	58	5,8	32
33	59	5,9	33
34	61	6,1	34
35	63	6,3	35

°dH	°f	mmol/l	Display
36	65	6,5	36
37	67	6,7	37
38	68	6,8	38
39	70	7,0	39
40	72	7,2	40
41	74	7,4	41
42	76	7,6	42
43	77	7,7	43
44	79	7,9	44
45	81	8,1	45
46	83	8,3	46
47	85	8,5	47
48	86	8,6	48
49	88	8,8	49
50	90	9,0	50
51	91	9,1	51
52	93	9,3	52
53	95	9,5	53
54	97	9,7	54
55	99	9,9	55
56	100	10,0	56
57	102	10,2	57
58	104	10,4	58
59	106	10,6	59
60	107	10,7	60
61	109	10,9	61
62	111	11,1	62
63	113	11,3	63
64	115	11,5	64
65	116	11,6	65
66	118	11,8	66
67	120	12,0	67
68	122	12,2	68
69	124	12,4	69
70	125	12,5	70

*) Ajuste de fábrica

Introducción de sal regeneradora

Indicación de falta de sal

En caso de que el nivel de sal dentro del depósito de sal sea bajo, y se haya previsto una nueva regeneración, aparecerá la siguiente indicación en el display:

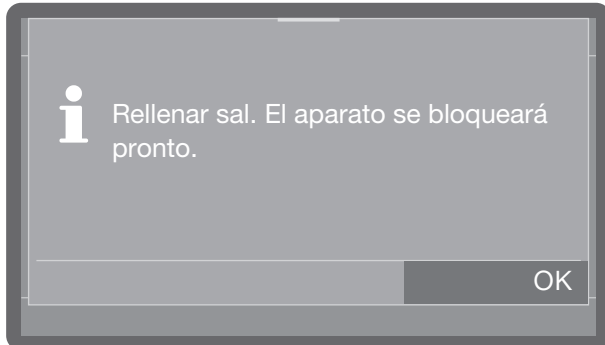

- Confirme el mensaje con *OK*.
- Rellene la sal regeneradora tal y como se ha descrito.

Si es la primera vez que aparece este mensaje, puede que se desarrollen otros programas, en función de la dureza del agua ajustada. Si no se rellena sal, volverá a aparecer el mensaje tras cada final de programa.

Indicación de regeneración

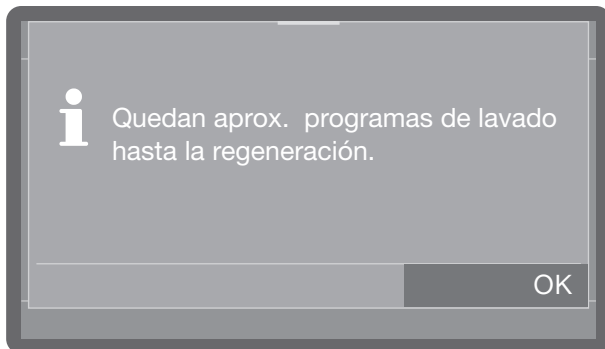

Podrá ajustar con cuántos ciclos de lavado de antelación desea que se le advierta del proceso de regeneración, ver capítulo «Otros ajustes», «Aviso regeneración».

Bloqueo del aparato por falta de sal

Si el agua con sal se agota en el sistema descalcificador, se emite el mensaje de anomalía correspondiente en el display y se bloquea el uso de la máquina.



Confirme la anomalía pulsando el símbolo de advertencia. A continuación, siga las indicaciones del display.

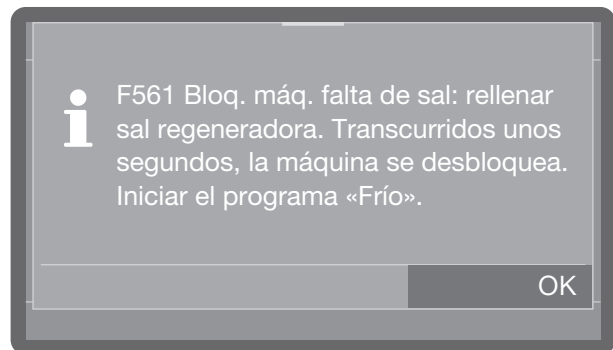

- Rellene la sal regeneradora tal y como se ha descrito.

Una vez rellenada la sal regeneradora, el bloqueo se desactiva transcurridos unos minutos.

Introducción de sal regeneradora

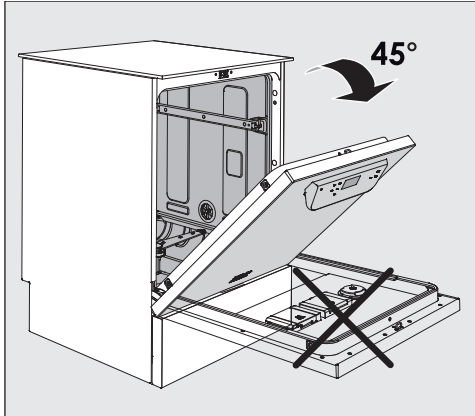

- Al rellenar la sal abra la puerta **solo a medias** para que la sal llegue completamente al depósito de la sal.

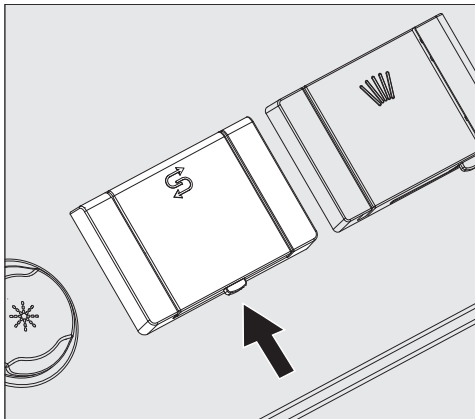

- Presione la tecla de apertura de la tapa del depósito de sal en la dirección que indica la flecha. La tapa salta.
- Abra el embudo de llenado.

¡Nunca introduzca agua en el depósito!

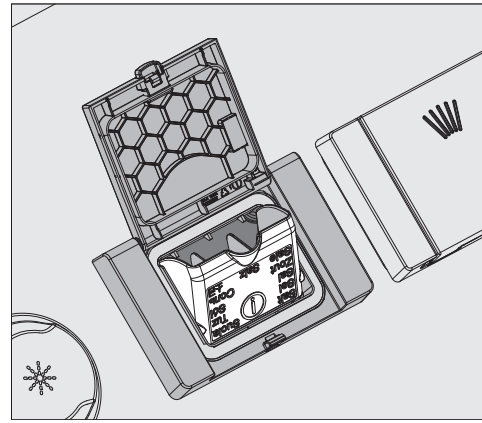

- Como máximo, rellene el depósito con sal hasta un punto que le permita volver a cerrar el embudo de llenado sin dificultad. El depósito tiene capacidad para aprox. 2 kg de sal en el primer llenado, en función del granulado.
Al rellenarlo, el consumo de sal se reduce, ya que en el depósito permanecen restos de sal.

Al rellenar la sal puede desbordarse agua por el depósito.

- Limpie los restos de sal de la zona de carga y de la junta que la rodea y, a continuación, cierre la tapa del depósito.
- Después de rellenar la sal, inicie inmediatamente el programa Frío con el lavavajillas vacío para evitar que se produzca corrosión en la cuba. A continuación, el agua con sal que haya podido rebosar se diluye y se desagua.

Detergente y abrillantador

Sistemas de dosificación

⚠ Riesgo para la salud debido a productos químicos.

Estos productos químicos de procesos pueden contener componentes ácidos irritantes y cáusticos. La ingestión de productos químicos puede originar quemaduras peligrosas en boca y garganta o provocar asfixia. Si los productos químicos de procesos entran en los ojos, es posible que sufran irritación.

Al trabajar con productos químicos de procesos, observe las normativas vigentes y las hojas de datos de seguridad del fabricante de los productos químicos de procesos y tome todas las medidas de protección indicadas por el fabricante de estos productos.

Dependiendo de cada modelo, los lavavajillas están equipados con varios sistemas de dosificación internos para productos químicos:

- Detergente

El detergente puede ser líquido, en polvo o en cápsulas. El detergente en polvo o en cápsulas se dosifica a través del dosificador de la puerta con el símbolo . En función del modelo, la dosificación del detergente líquido se realiza a través de un sistema de dosificación o mediante un módulo de dosificación externo (módulo DOS).

- Abrillantador

Dependiendo del modelo, el abrillantador se dosifica a través del dosificador de la puerta con el símbolo , o bien a mediante un módulo de dosificador externo (módulo DOS).

Es posible equipar el lavavajillas con un módulo para la dosificación (módulo DOS) en cualquier momento a través del Servicio Post-venta Miele, siempre que se disponga de las conexiones respectivas para el módulo DOS.

Módulo DOS

Además de los sistemas dosificadores internos del aparato, se pueden conectar hasta dos sistemas dosificadores externos adicionales (módulos DOS) para agentes químicos de procesos líquidos.

Identificación de las lanzas de succión

Los agentes químicos de procesos líquidos de los depósitos externos se conducen mediante lanzas de succión. La identificación por colores de las lanzas de succión facilita la asignación de cada una.

Es posible que algunos tipos de suciedad especiales requieran otras combinaciones de detergentes y aditivos. El Servicio Post-venta de Miele le aconsejará en estos casos.

Módulos DOS

En la variante de equipamiento sin bomba dosificadora interna se pueden conectar posteriormente hasta dos módulos dosificadores externos adicionales (módulos DOS) para productos químicos de procesos líquidos.

En la variante con una bomba dosificadora interna para el detergente líquido se puede conectar un módulo DOS externo adicional para productos químicos de procesos líquidos.

Los módulos DOS externos se equipan posteriormente a través del Servicio Post-venta o del personal técnico debidamente cualificado. No es posible instalar posteriormente sistemas de dosificación internos.

Se adjuntan unas instrucciones de montaje individuales para el módulo DOS.

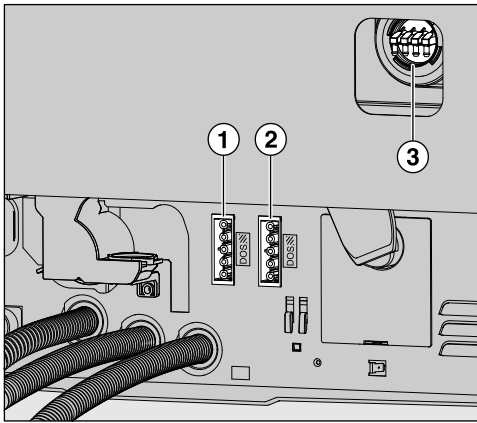

- ① Conexión del suministro eléctrico DOS 1 detergente (disponible según modelo).
- ② Conexión del suministro eléctrico DOS 4 de abrillantador.
- ③ Conexiones para mangueras de dosificación.

⚠ Daños debidos a tensión incorrecta. Antes de montar el módulo DOS, es imprescindible comparar los datos de conexión (tensión y frecuencia) de la placa de características del módulo con los de la placa de características de su lavadora desinfectadora. Los datos deben coincidir para que el módulo no sufra daños. En caso de duda, consulte a un electricista.

- Conecte el suministro de corriente eléctrica.
- Para colocar las mangueras de dosificación, deberá aflojar la abrazadera de la manguera en una toma de conexión libre y retirar la tapa protectora.
- Introduzca la manguera de dosificación en la toma de conexión y sujete la manguera con una abrazadera.

Coloque tapas protectoras en las conexiones para mangueras de dosificación que no se utilicen para evitar que salga agua de lavado.

Detergente

Utilice únicamente detergente para lavavajillas industriales. En nuestro surtido encontrará los productos adecuados Miele Professional.

El detergente puede ser líquido, en polvo o en cápsulas.

El detergente en polvo o en cápsulas se dosifica a través del dosificador de la puerta con el símbolo

Utilice exclusivamente detergente en cápsulas que se disuelva con suficiente rapidez. En nuestro surtido encontrará las cápsulas adecuadas Miele Professional.

Rellenar el dosificador de la puerta

⚠ Riesgo para la salud por la formación de polvo.

Durante la dosificación de detergentes en polvo y en cápsulas se pueden producir nubes de polvo de limpiador. Si el polvo entrase en la boca, la garganta o los ojos, se corre el riesgo de sufrir irritaciones cáusticas.

Es importante evitar la formación de polvo durante la dosificación de detergentes en polvo y en cápsulas.

Llene antes de cada programa de lavado (excepto Supercorto, Frío, Regeneración y Desagüe) con el detergente en polvo o en cápsulas el depósito para detergente en polvo (tenga en cuenta las indicaciones del programa Supercorto).

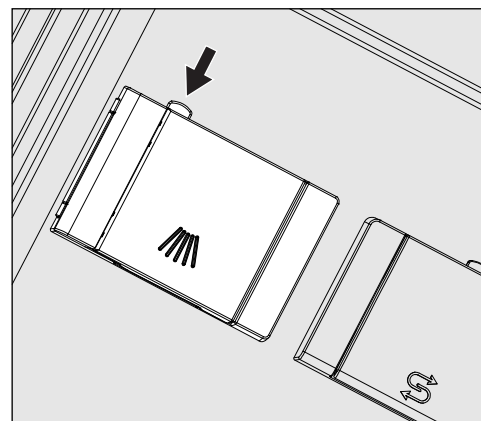

Detergente y abrillantador

- Pulse la tecla de apertura amarilla situada en el depósito con el símbolo .

La tapa del depósito salta lateralmente. La tapa del depósito se abre después del desarrollo de un programa.

La marca de llenado del depósito de detergente en polvo corresponde con la puerta abierta a una cantidad de llenado en mililitros (ml). En total, el depósito tiene una capacidad de aprox. 60 ml de detergente. Los datos en mililitros equivalen aproximadamente a los datos habituales de detergente en polvo en gramos (granulación), pudiendo darse variaciones en función de la densidad aparente.

Ejemplo de dosificación:

En la fase del programa «Limpieza» entran aprox. 8,5 l de agua. Con una concentración de detergente de aprox. 3 g/l, esto equivale a aprox. 25 g de detergente. Tenga en cuenta los datos del fabricante que pudieran variar.

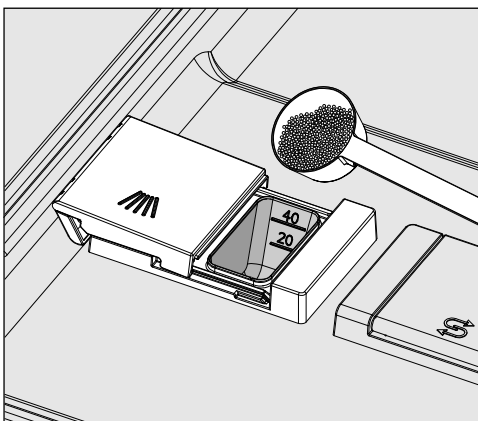

- Introduzca el detergente en el depósito integrado.

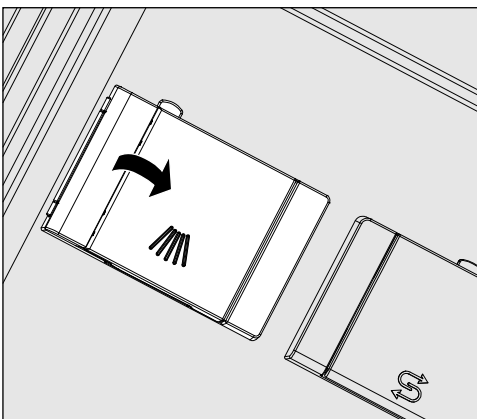

- A continuación, cierre la tapa del depósito.

 Después de finalizar cada programa, compruebe si el detergente se ha disuelto completamente.

Si no es el caso, deberá repetirse el programa.

Compruebe si los utensilios han podido interrumpir el aclarado del recipiente dosificador y modifique su posición.

Indicaciones para el programa Supercorto

En el programa Supercorto (disponible según modelo) no se bombea agua para el aclarado posterior al final del programa, con el fin de acortar el proceso durante el lavado continuo.

En caso de programas cortos, no se puede enjuagar el detergente del compartimento.

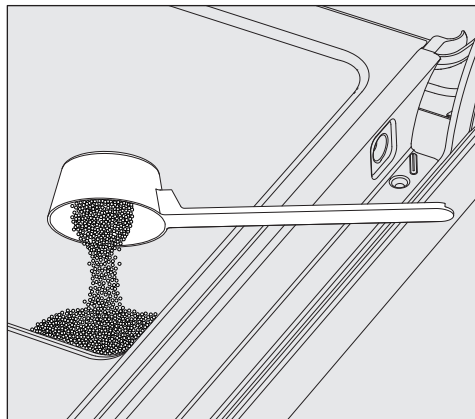

- Si no se dosifica detergente líquido, introduzca el detergente en polvo directamente en la parte interior de la puerta.

Inicie el programa de lavado inmediatamente después de dosificar el detergente en la parte interior de la puerta para evitar la corrosión y la decoloración.

El detergente líquido se dosifica a través de un lanza dosificadora desde una garrafa exterior del aparato.

La dosificación del detergente líquido se realiza, en función del modelo, a través de una bomba dosificadora interna del aparato o mediante un módulo de dosificación externo (módulo DOS). El Servicio Post-venta de Miele se encarga de la conexión de los módulos DOS y es posible añadirlos en cualquier momento.

Indicación de falta de producto

Si el nivel de detergente de la garrafa es bajo, se le instará a cambiar de garrafa.

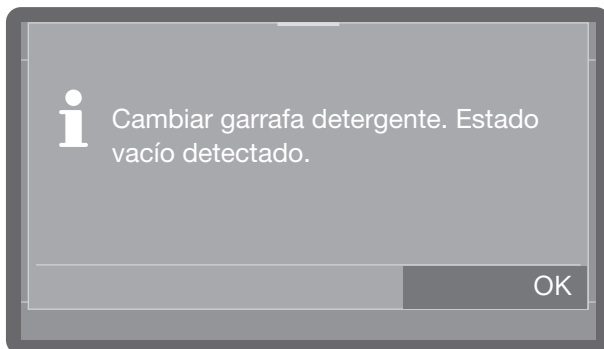

- Confirme la indicación con *OK* y cambie de garrafa de detergente.
- Rellene la vía de dosificación (ver capítulo «Funciones de la máquina»)

Cambiar la garrafa

- Coloque el depósito con el detergente líquido (fijarse en la marca de color) sobre la puerta abierta de la cuba o sobre una base resistente que se limpie con facilidad.
- Retirar la tapa de la garrafa y extraer la lanza de succión. Colocar la lanza de succión sobre la puerta abierta de la cuba.
- Sustituir el depósito vacío por uno lleno.

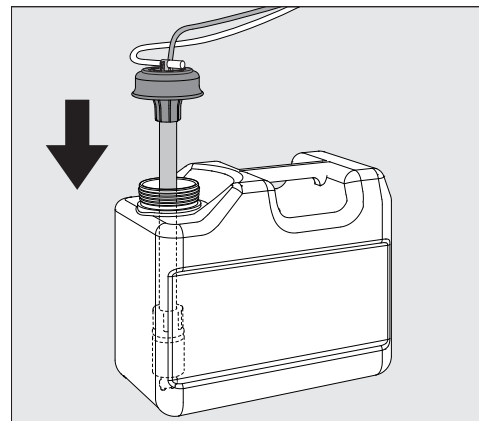

- Introducir la lanza de succión en el orificio del depósito y presionar la tapa de cierre hasta que encaje. Observar la identificación de color.
- Adaptar la lanza de dosificación al tamaño del depósito desplazándola hasta que llegue a la base de la garrafa.
- En caso de utilizar una lanza larga en una garrafa de 5 litros o la garrafa de 10 litros solo está llena hasta la mitad, aparece la siguiente indicación en el display:

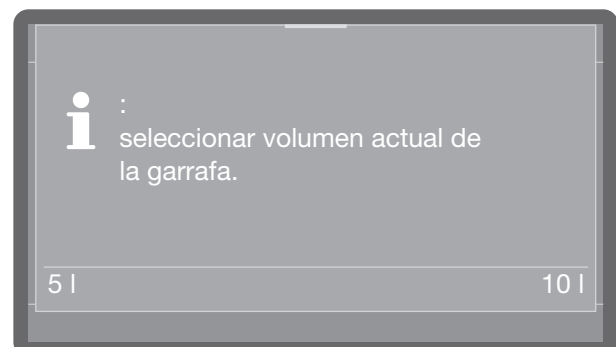

- Seleccionar el tamaño de la garrafa.
- Limpiar bien los productos químicos que pudieran haberse derramado.

Detergente y abrillantador

Control del consumo

Controle el consumo regularmente mediante el nivel de llenado del depósito y sustitúyalo a tiempo para evitar que el sistema de dosificación se vacíe por completo.

Dosificar detergente líquido

El ajuste de la concentración de dosificación lo realiza el Servicio Post-venta Miele.

Abrillantador

El abrillantador se encarga de que el agua forme una película que agiliza el secado de los utensilios después del último aclarado.

En los siguientes casos se debe adaptar la concentración del abrillantador:

- Si después de la preparación siguen quedando manchas de agua en los utensilios, se ha ajustado una concentración de dosificación demasiado baja.
- Si después de la preparación siguen quedando nubes o estrías en los utensilios, se ha ajustado una concentración de dosificación demasiado alta.

El abrillantador se dosifica en la fase de programa Aclarado posterior. Para ello, el depósito debe estar lleno.

En el programa Vasos de cerveza (disponible según modelo) se realiza el aclarado posterior con agua fría sin dosificar abrillantador.

Indicación de falta de producto

Cuando el nivel del depósito de abrillantador está bajo, se le solicitará que lo rellene, p. ej.:

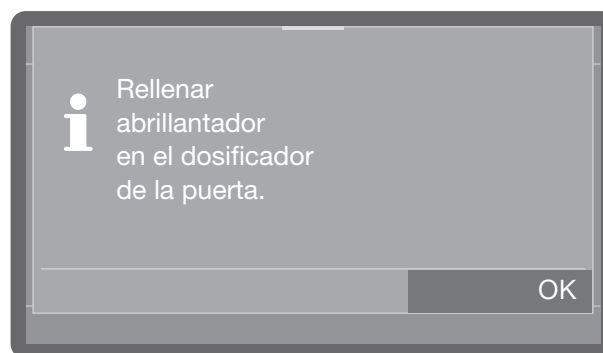

- Confirme la indicación con *OK* y rellene el abrillantador tal y como se ha descrito.
- Rellene la vía de dosificación (ver capítulo «Funciones de la máquina»)

Rellenar el dosificador de la puerta

⚠ En ningún caso se debe introducir detergente.

¡Esto siempre provoca que se estropee el depósito de abrillantador!

Rellene el depósito de abrillantador exclusivamente con producto abrillantador para lavavajillas industrial.

- Abra la puerta por completo.

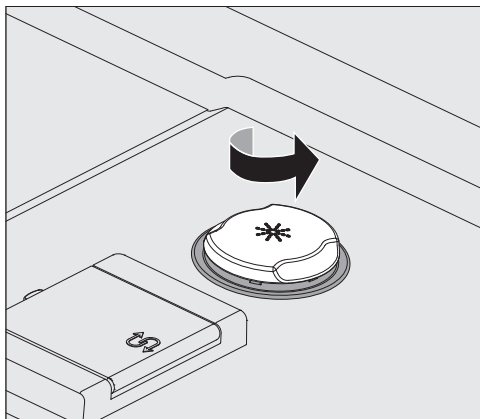

- Desenrosque la tapa de cierre amarilla con el símbolo * en la dirección de la flecha.

El depósito tiene capacidad para aprox. 300 ml.

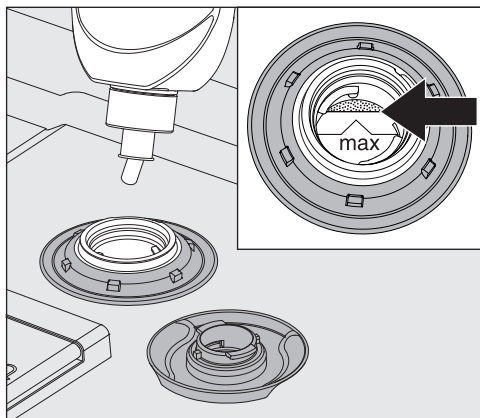

- Rellene el abrillantador hasta el borde de llenado marcado con «máx.» en el embudo de llenado.

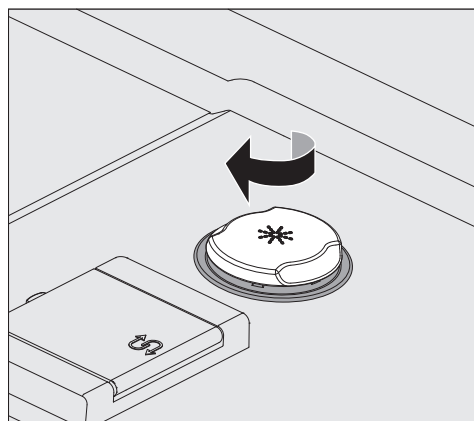

- Cierre el depósito.
- Si se ha derramado abrillantador, limpie bien los restos para evitar que en el siguiente programa se forme demasiada espuma. Alternativamente puede iniciar el programa Frío para aclarar el abrillantador derramado.

Indicación de falta de producto

Cuando el nivel del depósito de abrillantador está bajo, se le solicitará que cambie la garrafa, p. ej.:

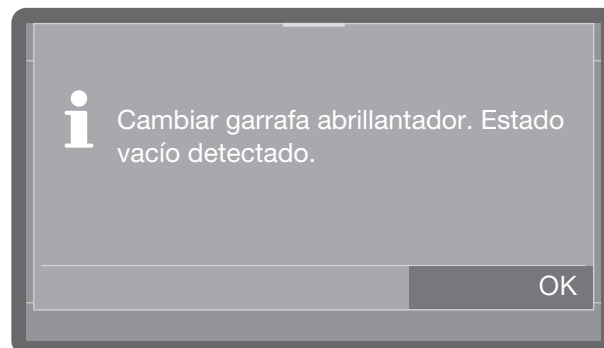

- Confirme la indicación con *OK* y cambie la garrafa de abrillantador tal y como se ha descrito.
- Rellene la vía de dosificación (ver capítulo «Funciones de la máquina»)

Detegente y abrillantador

Cambiar la garrafa

- Coloque el depósito para abrillantador (fijarse en la marca de color) sobre la puerta abierta de la cuba o sobre una base resistente que se limpie con facilidad.
- Retirar la tapa de la garrafa y extraer la lanza de succión. Colocar la lanza de succión sobre la puerta abierta de la cuba.
- Sustituir el depósito vacío por uno lleno.

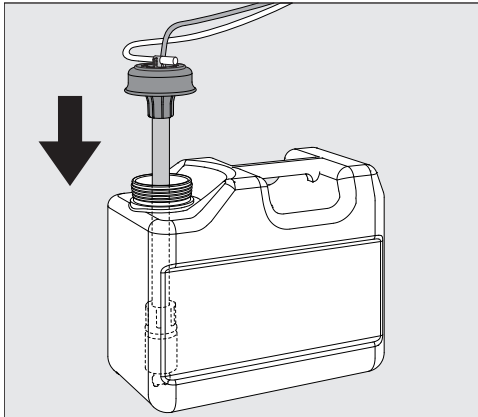

- Introducir la lanza de succión en el orificio del depósito y presionar la tapa de cierre hasta que encaje. Observar la identificación de color.
- Adaptar la lanza de dosificación al tamaño del depósito desplazándola hasta que llegue a la base de la garrafa.
- En caso de utilizar una lanza larga en una garrafa de 5 litros o la garrafa de 10 litros solo está llena hasta la mitad, aparece la siguiente indicación en el display:

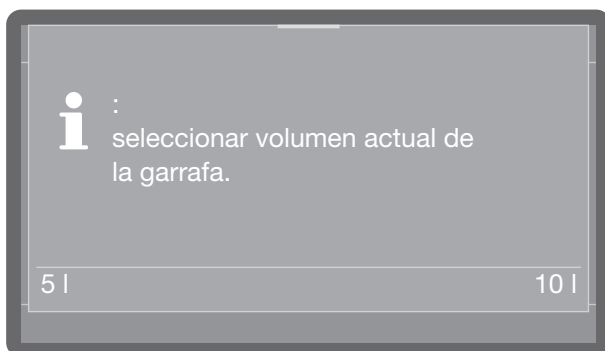

- Seleccionar el tamaño de la garrafa.
- Limpiar bien los productos químicos que pudieran haberse derramado.

Disposición de la vajilla

Retire los restos de comida de mayor tamaño.

No es necesario un lavado previo bajo el grifo.

Consejos a tener en cuenta

⚠ Daños producidos por ácidos y disolventes.

No deben acceder al tanque restos de ácidos y disolventes, especialmente de ácidos clorhídricos y soluciones que contengan cloruros.

No vierta ácidos ni disolventes en la cuba.

⚠ Daños causados por utensilios con ceniza, arena, cera, lubricantes o pintura. Estas sustancias dañan el lavavajillas.

No lave en el lavavajillas utensilios con ceniza, arena, cera, lubricantes o pintura.

Disponga la vajilla y los cubiertos en los lugares dispuestos a tal efecto de los cestos para vajilla. Al hacerlo, tenga en cuenta las siguientes indicaciones:

- Disponga las piezas de la vajilla de manera que todas las superficies queden accesibles al agua. ¡Solo así podrá garantizarse que queden limpios!
- Disponga los platos simétricamente en el cesto superior e inferior con la superficie abultada hacia el centro del cesto (observe las figuras de las páginas siguientes).
- Las piezas de vajilla y los cubiertos no deberán estar encajados ni cubrirse entre sí.
- Asegúrese de que todas las piezas están bien asentadas.
- Coloque todos los recipientes altos como tazas, vasos, ollas, etc., boca abajo en los cestos.
- Siempre que sea posible, coloque los recipientes huecos altos en la zona central de los cestos. En esta posición los chorros de agua los alcanzan mejor.
- Si es posible, coloque las piezas hondas inclinadas para que el agua pueda salir.
- Asegúrese de que los brazos aspersores no quedan bloqueados por piezas demasiado altas o que sobresalgan de los cestos. Si fuera necesario, haga una prueba haciendo girar manualmente los brazos aspersores.
- Para lavar utensilios grandes en el cesto inferior, puede retirar el cesto superior.
- Las piezas pequeñas pueden colarse entre las rejillas de los cestos. Para evitarlo, coloque las piezas pequeñas en el cesto cubertero.

Vajilla no apropiada

- Los cubiertos o vajilla de madera o con partes de madera se deterioran y afean. Además, los pegamentos que contienen no son aptos para el lavavajillas. Las partes de madera pueden desprenderse.
- Las piezas de valor artístico, como valiosos jarrones antiguos o vasos con aplicaciones no se pueden lavar en el lavavajillas.
- Las piezas de plástico de materiales que no sean termorresistentes se pueden deformar.
- Los objetos de cobre, latón, estaño o aluminio se pueden decolorar o perder el brillo.
- Las decoraciones en vidrio pueden perder el color tras muchos lavados.
- Los vasos u objetos delicados de vidrio o cristal se pueden volver opacos tras varios procesos de lavado.

Distribución de la vajilla y los cubiertos

Recomendaciones

- Utilice vajilla y cubiertos aptos para lavavajillas que estén marcados con la denominación «Apto para lavavajillas».
- Los vasos pueden volverse opacos tras muchos lavados. No obstante, si se dispone a lavar vasos delicados en el lavavajillas, utilice únicamente programas a baja temperatura (véase el capítulo «Relación de programas») y emplee un detergente adecuado. De esta forma se reduce el riesgo de que se vuelvan opacos.

Tenga en cuenta que:

La plata y el aluminio se pueden decolorar al entrar en contacto con alimentos que contengan azufre.

Peligro de reacción química

Las piezas de aluminio (p. ej. los filtros para la grasa) no se pueden lavar con detergentes alcalinos abrasivos de uso industrial.

Pueden producirse daños materiales. En casos extremos, existe riesgo de explosiones resultantes de reacciones químicas (p. ej. reacción de gas detonante).

No lave piezas de aluminio pretratadas en el lavavajillas.

Cesto superior

Coloque en el cesto superior las piezas de vajilla pequeñas, ligeras y delicadas como platillos, tazas, vasos y cuencos de postres, así como recipientes de plástico ligero y termorresistentes.

También puede colocar en el cesto superior cacerolas planas.

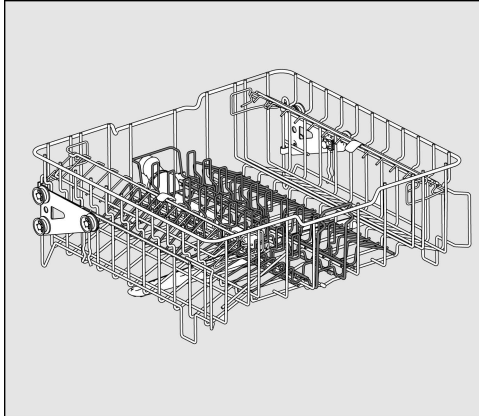

Cesto superior APFD 215 con complemento APFD 415

El complemento central se puede extraer del cesto superior para que quepan cacerolas más grandes. También se puede reemplazar este complemento central por otros complementos.

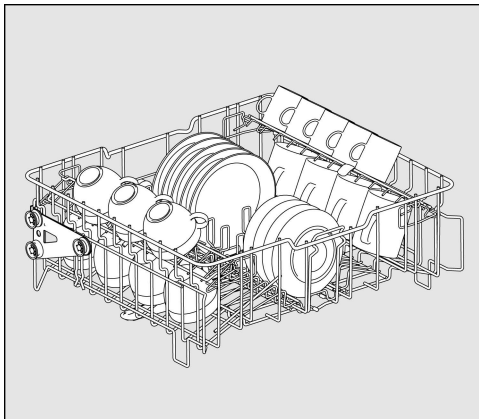

con complemento APFD 415 para p. ej. 20 tazas y 32 platillos o 18 platos de postre y 20 tazas.

Soporte para tazas

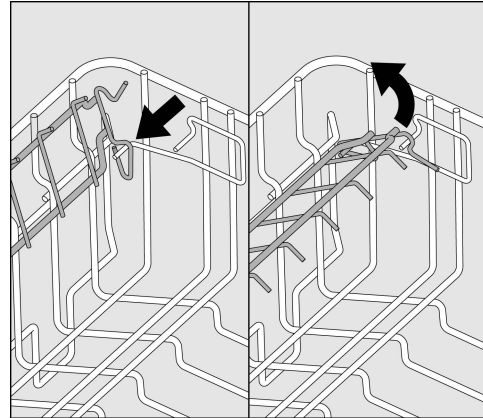

Puede doblar hacia arriba el soporte para tazas para que quepan en el cesto superior tazas o vasos grandes.

- Doble hacia arriba el soporte para tazas.

También se puede extraer el cesto superior para que quepan piezas más grandes en el cesto inferior (p .ej. bandejas).

Distribución de la vajilla y los cubiertos

Regulación del cesto superior

A fin de ganar espacio para utensilios altos en los cestos superior o inferior, puede ajustar la altura del cesto superior en dos posiciones distintas, con una diferencia de 5 cm entre ellas.

- Extraiga el cesto superior.

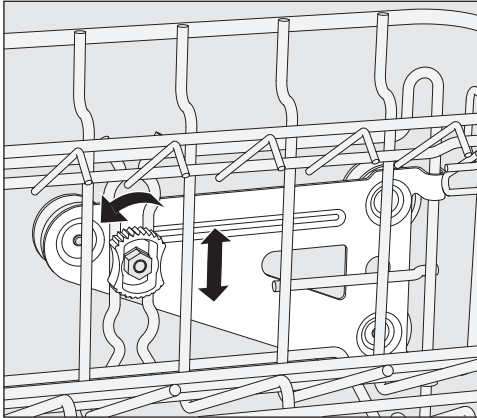

- Suelte las tuercas de apriete situadas a ambos lados.
- Levante o baje el cesto a la posición deseada.
- Coloque de nuevo las tuercas de apriete.

El cesto superior debe quedar recto en ambas posiciones.
Si ha alineado el cesto superior en diagonal, impedirá la conexión de agua.

⚠ Daños por posicionamiento incorrecto de la conexión de agua.
Después de la regulación de altura, debe adaptarse la posición de la conexión de agua al ajuste de altura del cesto superior.
Es imprescindible que adapte la posición de la conexión de agua al ajuste de altura del cesto superior antes de introducir el cesto.

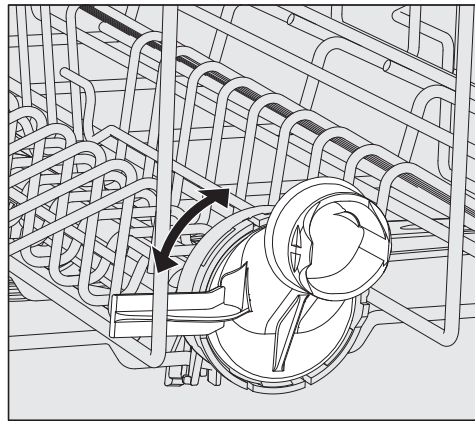

- Gire la conexión de agua del cesto superior a la posición superior o inferior. La conexión de agua debe encajar claramente en la posición correspondiente.

En función del ajuste del cesto superior, podrá colocar en los cestos p. ej. platos con los siguientes diámetros:

Ejemplo para cesto superior APFD 215:

Cesto superior en posición	Diámetro de plato para cesto superior	Diámetro de plato para cesto inferior
arriba	máx. 15 cm	33 cm *
abajo	máx. 20 cm	25 cm

* Para ello se debe utilizar el complemento para platos E 816 en el cesto inferior.

Distribución de la vajilla y los cubiertos

Cesto inferior

Coloque las piezas grandes y pesadas como platos, fuentes o cazuelas en el cesto inferior.

Sitúe los vasos de cristal fino exclusivamente en el complemento previsto para ello o en el cesto inferior.

Coloque los platos siempre tal y como se indica en las ilustraciones, con la cara superior hacia dentro, a fin de conseguir un lavado óptimo.

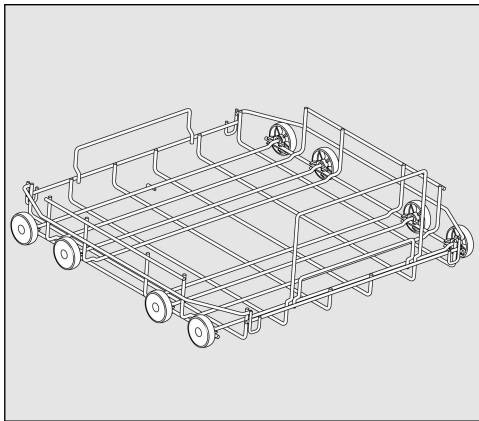

Soporte del cesto inferior APFD 220

Para alojar cestos de material sintético, complementos diversos y cestos para cubiertos.

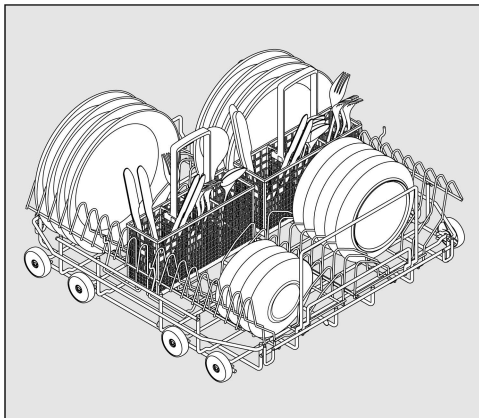

Cesto inferior APFD 220 con 2 complementos E 816 y 2 cestos para cubiertos APFD 420

Se pueden colocar hasta 32 platos de 25 cm de diámetro y diversos cubiertos. Sin el cesto para cubiertos, se pueden colocar en cada complemento E 816 38 platos de 25 cm de diámetro.

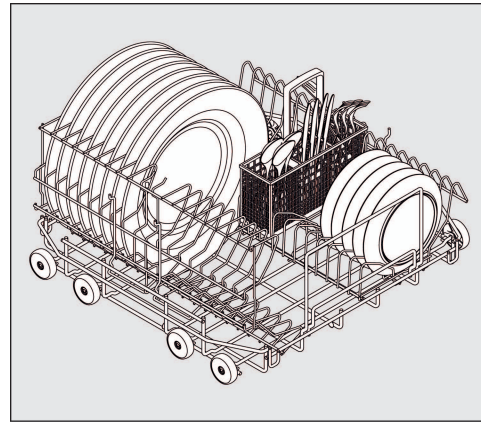

Cesto inferior APFD 220 con un complemento E 816 girado a 90°

Con el cesto para cubiertos APFD 420 se pueden colocar 32 platos de 33 cm de diámetro y diversos cubiertos. Sin el cesto para cubiertos, se pueden colocar en el complemento E 816 38 platos de 33 cm de diámetro.

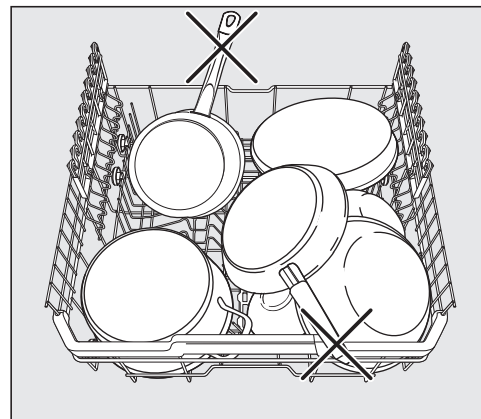

Daños por vajilla que sobresale

La vajilla que sobresalga puede dañar el interior del lavavajillas.

A la hora de llenar los cestos, tenga en cuenta que no deben sobresalir partes de la vajilla como mangos.

Distribución de la vajilla y los cubiertos

Juego de cestos de material sintético

El soporte del cesto inferior APFD 220 se puede equipar con cestos de material sintético de las medidas 500 x 500 mm.

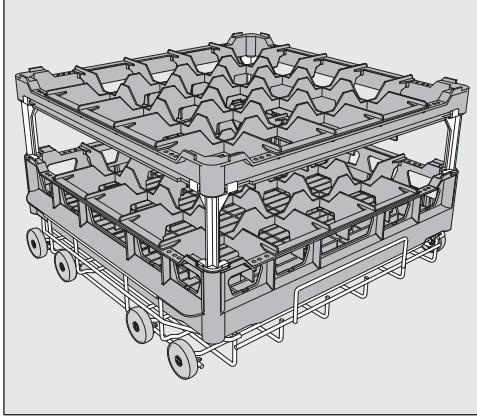

Para utilizar cestos de material sintético en el cesto superior es necesario el soporte especial para el cesto superior O 885 (altura máx. de los utensilios 130 mm).

Para utilizar utensilios altos en el cesto inferior se necesita el soporte especial para el cesto inferior U 876.

El tipo de combinaciones de cesto que se pueden utilizar depende del tipo, tamaño y forma de la vajilla.

Para más información sobre el surtido de cestos, consulte a su distribuidor especializado Miele o al Servicio Post-venta de Miele.

Ejemplos: (cestos inferiores)

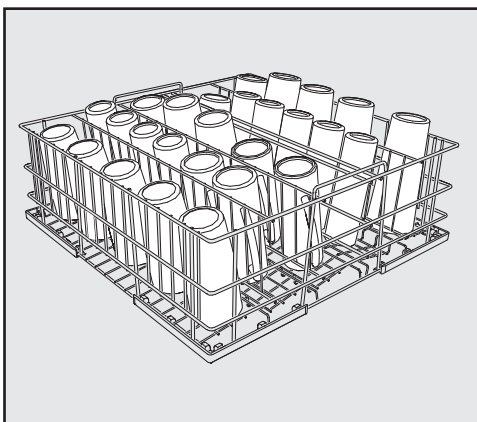

Cesto de alambre U 525 de 5 filas

El cesto de alambre se utiliza para vasos con un diámetro máximo de 8 cm.

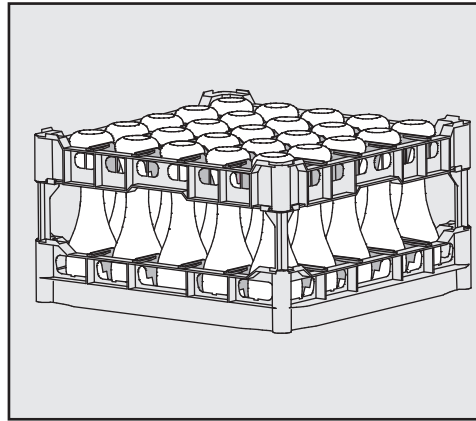

Cestos de material sintético U 534–U 537 con distribución de compartimentos para vasos de diferentes alturas

En este ejemplo, el cesto de material sintético está unido al marco superior. (Instalación solo con soporte del cesto inferior U 876)

Montaje del cesto de material sintético

La altura del cesto base ④ se puede modificar con un marco superior ① y opcionalmente con extensores largos ② o cortos ③.

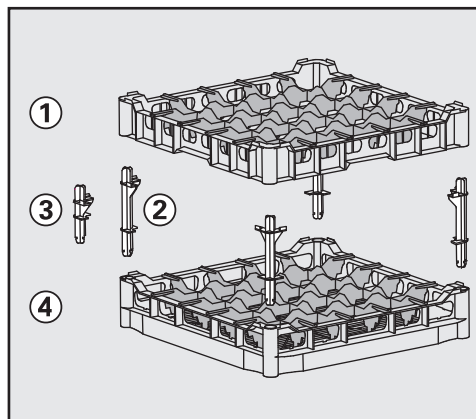

- Coloque los cuatro extensores en el cesto base ④.
- Presione el marco superior ① con firmeza sobre los extensores.



Conexión

- Abra el grifo de entrada de agua, si estuviera cerrado.

El lavavajillas debe estar conectar eléctricamente.

- Pulse la tecla hasta que en el display aparezca la siguiente indicación:



En cuanto el lavavajillas está listo para funcionar, la indicación del display cambia y muestra la selección de programas, p. ej.:

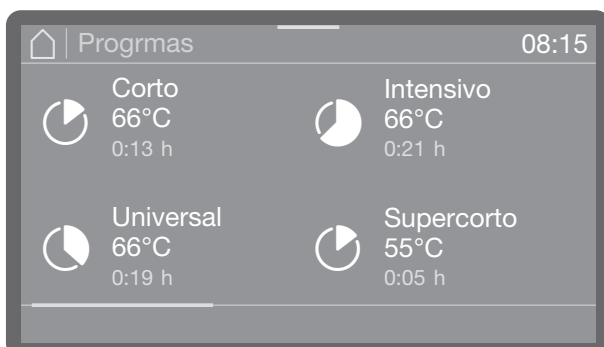

Si está activada la función Memoria, en el display se mostrará el último programa seleccionado, p. ej.:

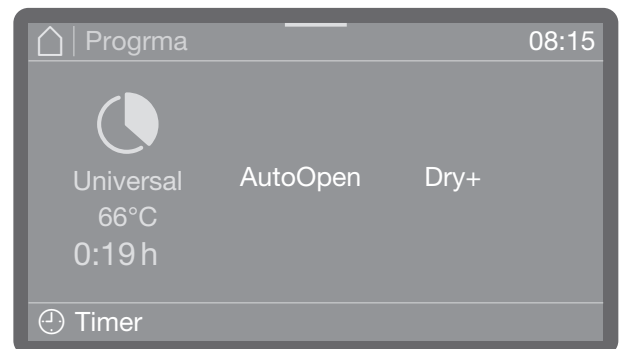

Seleccionar un programa

Seleccione siempre el programa en función del tipo de utensilios a limpiar y de su grado de suciedad.

En cuanto haya seleccionado un programa, comienza a parpadear la tecla LED *Start/Stop*.

Antes de comenzar el programa, puede salir para volver a la selección de programas pulsando la tecla , para p. ej. seleccionar otro programa distinto. Cuando se haya iniciado el programa, ya no será posible. Si fuera necesario, deberá cancelar el programa (ver capítulo «Cancelar programa»).

Funcionamiento

Iniciar un programa

- Pulse la tecla *Start/Stop* (se ilumina la tecla *Start/Stop*).

Después del inicio del programa ya no es posible cambiar de programa.

Puede interrumpir el programa en curso (ver «Interrumpir programa») o cancelarlo (ver «Cancelar programa»).

Iniciar un programa desde el timer

Existe la posibilidad de retrasar el inicio de un programa para, p. ej., aprovechar la tarifa de electricidad nocturna. Se puede ajustar la hora de inicio, la hora a la que deberá comenzar el programa (Inicio a las) o la hora de finalización, es decir la hora a la que el programa deberá haber finalizado como máximo (Fin a las). Estas horas se ajustan sobre la base de la hora del día ajustada, ver capítulo «Hora».

Ajustar el timer

- Seleccione un programa.

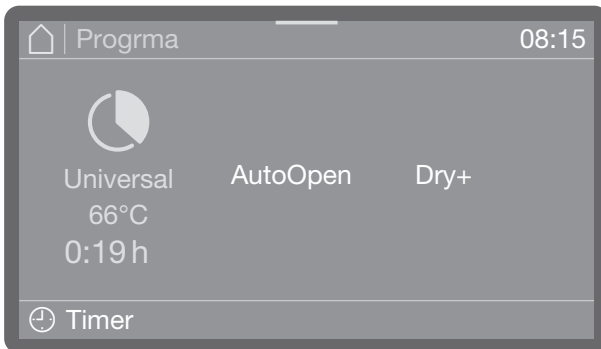

- Pulse Timer para ajustar el timer.



- A continuación, seleccione la hora de inicio (Inicio a las) o la hora de finalización (Fin a las).
- Ajusta la hora.

- Confirme su entrada con **OK**.



De este modo queda activado el timer.

Pulsando **Borrar** puede borrar las entradas y desactivar el timer.

A través de **Extras** activar o desactivar funciones (dependiendo del modelo) como **AutoOpen** o **Dry+** para el siguiente programa.

Modificar el timer

- Si desea modificar la hora ajustada para el timer, pulse primero la tecla **Timer** e introduzca la hora de inicio y/o de finalización.

Borrar el timer

- Pulse la tecla *Start/Stop*.

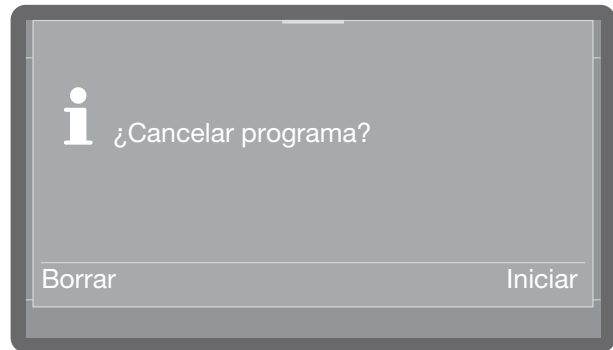

A continuación, se le preguntará si quiere iniciar el programa inmediatamente (**Iniciar**) o si solo desea borrar los ajustes del timer (**Borrar**).

Alternativamente podrá volver a pulsar en la vista

del programa **Timer** y borrar el timer a través de los ajustes siguientes.

Indicación de desarrollo del programa

Una vez iniciado un programa, en el display aparecen el nombre del programa, el nombre del bloque de lavado actual y el tiempo restante.

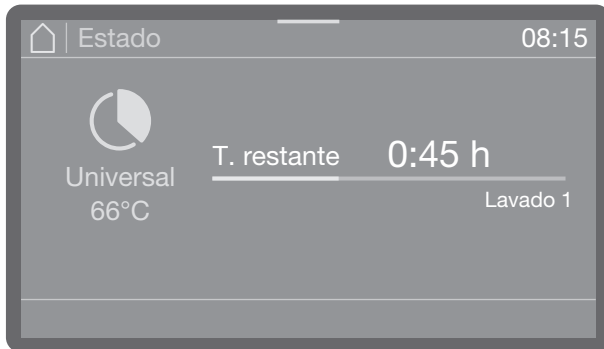

Durante el desarrollo del programa se pueden consultar parámetros de programa como p. ej. la temperatura teórica y real.

- Pulsar para ello en la barra de color situada en el centro del borde superior del display y arrastrar hacia abajo.

Fin del programa

Tras finalizar un programa con normalidad, se apaga el LED de la tecla Start/Stop y en el display aparece la siguiente indicación.

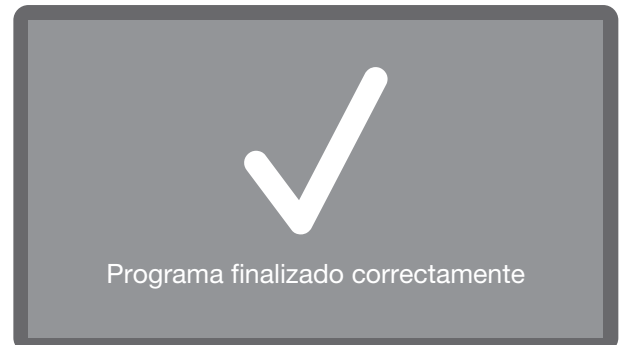

Además suena una señal acústica en el ajuste de fábrica durante aprox. 3 segundos. La señal acústica se repite tres veces cada 30 segundos. Para ajustar las señales acústicas, véase el capítulo «Volumen».

- Pulsando confirmará la indicación.

En caso de haber mensajes de estado, aparecerán seguidamente, p. ej. si durante el programa se han medido niveles de llenado bajos en el depósito de sal o en los depósitos de reserva para productos químicos de procesos líquidos, o bien cuándo es la próxima cita de mantenimiento. Cada mensaje se debe confirmar individualmente con *OK*.

Desconexión

- Pulse la tecla  hasta que se apague el display.

Extraer la vajilla

¡La vajilla caliente es sensible a los golpes! Por tanto, una vez desconectado el lavavajillas, deje que la vajilla se enfríe hasta que pueda cogerla sin quemarse.

Si tras desconectar el lavavajillas abre la puerta completamente, la vajilla se enfriará más rápidamente.

Vacíe en primer lugar el cesto inferior, a continuación el cesto superior. De este modo se evita que las piezas del cesto superior goteen sobre la vajilla del cesto inferior.

Funcionamiento

Interrumpir un programa

Un programa ya iniciado solo debe interrumpirse en caso de fuerza mayor, p. ej. si los utensilios a lavar se mueven bruscamente.

⚠ ¡Existe el riesgo de sufrir escaldaduras, quemaduras y causticaciones!

Los utensilios, los soportes de carga y el interior de la cuba pueden estar muy calientes.

Además, puede salir vapor caliente al abrir la puerta. Dependiendo de la fase de lavado, puede haber productos químicos de procesos disueltos que provoquen lesiones por causticación en ojos y vías respiratorias.

Interrumpa un programa solo si es imprescindible.

Abra la puerta lentamente y evite el contacto con el vapor saliente. El contacto con la vajilla será bajo su propia responsabilidad.

- Abrir la puerta (ver el capítulo «Abrir y cerrar la puerta»).

Si el bloqueo de la puerta está activado, primero se deberá introducir el código PIN para desbloquear la puerta, consultar ▶

⚙️ Otros ajustes ▶ Código bloq. puerta. Si la cerradura está desactivada, será posible abrir la puerta sin introducir el código. Si se cancela la operación, no se introduce un código PIN o se introduce un código PIN incorrecto, el programa continúa sin interrupción.

- Introducir el código de la cerradura de la puerta.

Si la temperatura de la cuba es superior a 67 °C el siguiente mensaje alerta de posibles peligros al abrir la puerta.

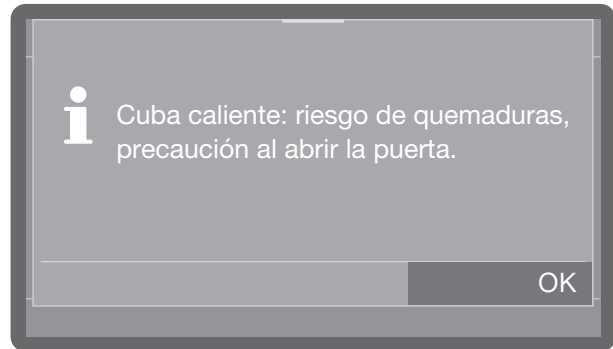

- Confirmar el mensaje con OK.
- Distribuya la vajilla de forma estable.
- Vuelva a cerrar la puerta para que el programa pueda continuar.

El programa se reanuda automáticamente desde el punto en el que se interrumpió.

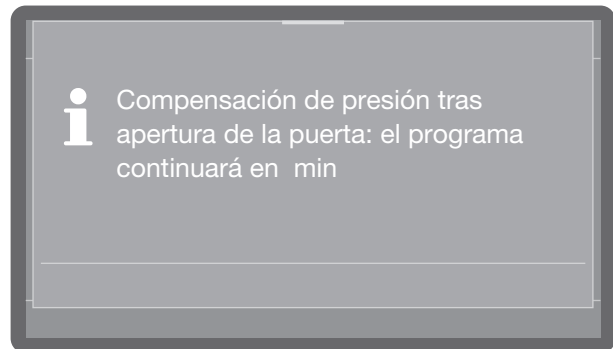

Si la temperatura en el interior de la cuba supera en ese momento los 50 °C, se producirá antes una compensación de la presión. Después el programa continuará.

Cancelar programa

Cancele un programa ya iniciado únicamente en caso de fuerza mayor, p. ej., si desea cambiar de programa.

El programa se cancela automáticamente en caso de anomalía.

⚠ Riesgo de sufrir quemaduras o escaldaduras provocadas por el vajilla muy caliente.
Tanto la vajilla como la cuba pueden estar muy calientes.
Abra la puerta lentamente y no toque la vajilla ni el interior.

- Pulse la tecla *Start/Stop*.

En el display aparece la siguiente consulta:

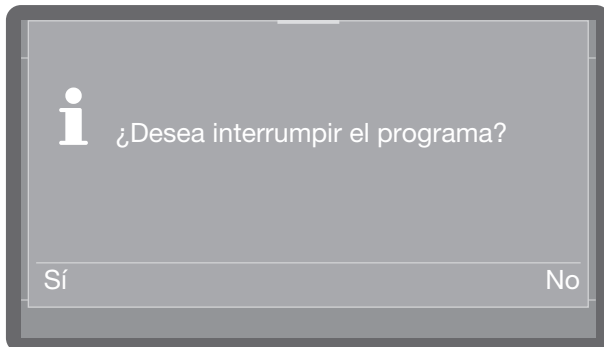

- Seleccione *Sí* y confirme la entrada con la tecla *OK*.

El programa no se interrumpe hasta que se ha pulsado *Sí*.

Se muestra el siguiente mensaje en el display:

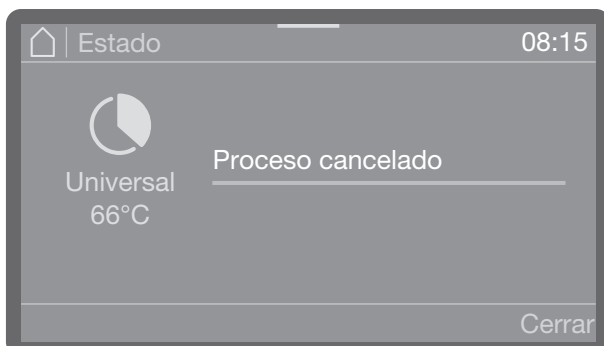

La puerta debe abrirse.

Si cambia el programa y la tapa de la cubeta de detergente ya está abierta, dosifique detergente en caso necesario.

Funciones de la máquina

El menú  Funciones máquina incluye todas las funciones relevantes para ayudar en las rutinas diarias.

Los ajustes de fábrica están marcados con una marca de verificación ✓. A continuación se explica cómo llevar a cabo los ajustes.

 AutoClose ^{*)}

 On ✓

 Off

^{*)} dependiendo del modelo

Estructura de los menús

 Funciones máquina

 Intervalo filtro ^{*)}

 Intervalo filtro

 Resetear intervalo

 Sistemas dosif. ^{*)}

 Llenar cond. dosif.

 Garrafa detergente

 Garrafa abrillantador

 Aclarar cond. dosif.

 Garrafa detergente

 Garrafa abrillantador

 Dry+ ^{*)}

 Selección programa

 Todos los prog. ✓

 Selección

 Prolong. tiempo Dry+

 Selección

 AutoOpen ^{*)}

 On ✓

 Off

Intervalo de filtro

Los filtros de aire para el secado interno activo son de vida útil limitada. Por eso es importante sustituir los filtros periódicamente.

En el capítulo «Limpieza y mantenimiento/ Sustituir los filtros» encontrará las indicaciones necesarias que deberá tener en cuenta a la hora de cambiar el filtro.

En el siguiente menú podrá configurar que se indique el tiempo restante de vida del filtro y restablecer el intervalo del contador después de un cambio de filtro.

El menú está guardado en la siguiente ruta de entrada.

 Funciones máquina

 Intervalo filtro^{*)}

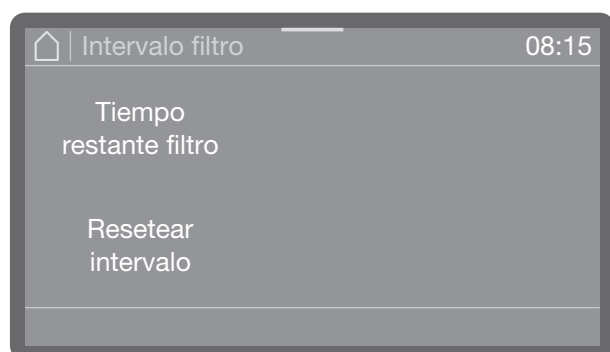

- Tiempo restante filtro

El tiempo restante hasta el cambio de filtro.

- Resetear intervalo

Restablecer las horas de funcionamiento hasta el próximo cambio de filtro.

- Seleccionar una opción.

 El intervalo solo se debe poner a cero después de haber cambiado el filtro.

Sistemas de dosificación

El sistema de dosificación de líquidos solo puede dosificar de forma fiable si no hay aire en el sistema o si no hay incrustaciones en el sistema de dosificación.

Llenar los conductos de dosificación

En las siguientes situaciones será necesario rellenar el sistema de dosificación:

- Cuando se usa por primera vez el sistema de dosificación.
- Cuando por falta de productos líquidos se aspiró aire o se vació el aire del sistema.

Antes de proceder a llenar los conductos de dosificación, asegúrese de que los depósitos de reserva estén lo suficientemente llenos y de que las lanzas de dosificación estén fijamente conectadas a los depósitos y no es posible que succionen aire.

El menú está guardado en la siguiente ruta de entrada.

 Funciones máquina

 Sistemas dosif.

 Llenar cond. dosif.

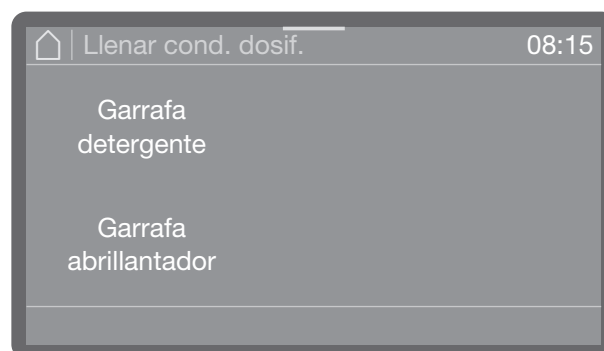

- Garrafa detergente

Llenar el sistema de dosificación para detergente.

- Garrafa abrillantador

Llenar el sistema de dosificación para el abrillantador.

- Seleccione el sistema de dosificación que desea llenar.

Funciones de la máquina

A continuación, se le preguntará si desea iniciar el proceso de llenado, p. ej.:

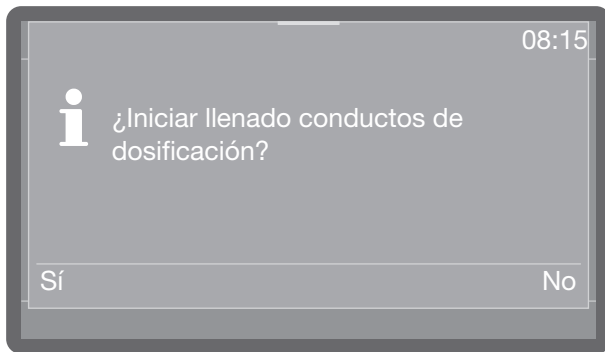

- Seleccione **Sí** para iniciar el proceso. El sistema de dosificación se llena automáticamente. Una vez finalizado correctamente, aparecerá el mensaje **Llenado conductos de dosificación finalizado**. En caso de que se cancele prematuramente el proceso de llenado, deberá repetirse.
- Seleccionando **No** cancelará el proceso en ese punto.

Aclarar los conductos de dosificación

En las siguientes situaciones, es necesario aclarar el sistema de dosificación:

- En caso de haber llenado el sistema de dosificación por error con un producto equivocado.
 - En caso de haber incrustaciones en los conductos de dosificación o en los depósitos de reserva, que pudieran atascar los sistemas parcial o totalmente. Pueden formarse incrustaciones p. ej. tras largas paradas o si se rellenan los depósitos de reserva, en vez de sustituirlos.
- Llene un recipiente limpio con agua limpia, p. ej. un balde.

 **Daños en el sistema de dosificación.** Las impurezas pequeñas del agua, como p. ej. arena, pelusilla o similares, pueden ser succionadas por el sistema de dosificación y atascarlo e incluso dañarlo. Cerciórese de que no haya impurezas en el agua.

- Coloque la lanza de dosificación dentro del recipiente con agua. El extremo final de la lanza con la boca de aspiración debe quedar completamente sumergido.
- Asegure la lanza para que no se vuelque ni pueda caer al exterior del depósito.

El menú está guardado en la siguiente ruta de entrada.

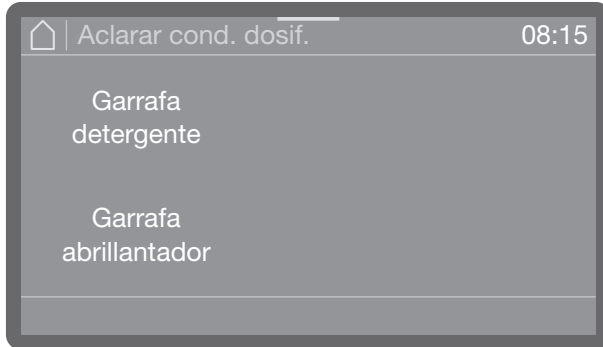
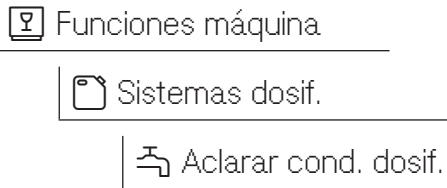

- Garrafa detergente
Aclarar el sistema de dosificación de detergente.
- Garrafa abrillantador
Aclarar el sistema de dosificación de abrillantador.
- Seleccione el sistema de dosificación que desea aclarar.

A continuación, se le preguntará si desea iniciar el proceso, p. ej.:

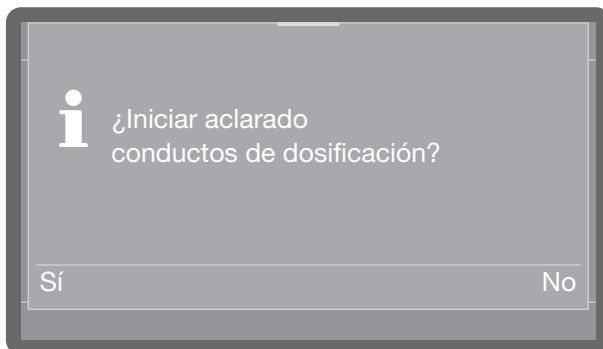

- Seleccione Sí para iniciar el proceso. Se lleva a cabo un aclarado automático del sistema de dosificación. Una vez finalizado correctamente, aparecerá el mensaje Aclarado conductos de dosificación finalizado. En caso de que se cancele prematuramente, será necesario repetir el proceso.
- Seleccionando No cancelará el proceso en ese punto.

Dry+

El secado activo Dry+ solo está disponible en lavavajillas con ventilador de secado (dependiendo del modelo).

El secado activo Dry+ acelera y mejora el proceso de secado al final del programa. Para ello, con la puerta cerrada, un ventilador introduce aire fresco filtrado en la cuba, garantizando un secado activo.

Seguidamente podrá activar o desactivar el secado activo para todos los programas compatibles con Dry+, así como prolongar individualmente la duración del ventilador y, en consecuencia, la fase de secado de cada programa. Encontrará los programas compatibles con Dry+ en el capítulo «Parámetros de programa».

Selección de programas

El menú está guardado en la siguiente ruta de entrada.

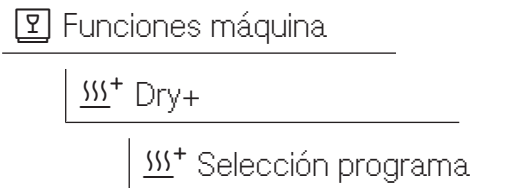

- Seleccione los programas para los que desea activar Dry+. Los programas activados están marcados con colores.
- Si desea activar Dry+ para todos los programas, pulse Todos los prog..
- Guarde la selección con OK.

Funciones de la máquina

Ampliación

El tiempo de funcionamiento del ventilador está preajustado para cada programa y, por lo tanto, tan solo puede prolongarse o cancelar su prolongación. En ese punto no es posible acortar el tiempo de duración preajustado ni desconectar el ventilador.

El menú está guardado en la siguiente ruta de entrada.

 Funciones máquina

 Dry+

 Prolong. tiempo Dry+



- Navegue por la lista de programas y seleccione el programa para el que desea prolongar el tiempo de funcionamiento del ventilador.

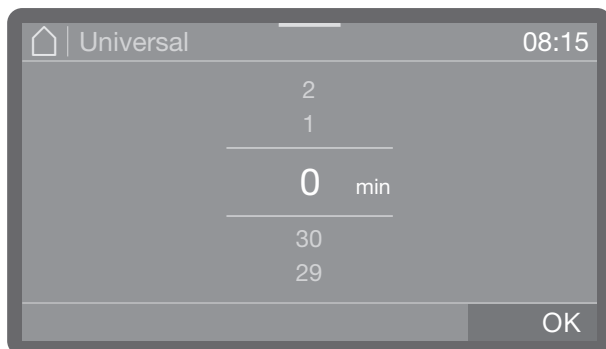

El tiempo de funcionamiento puede prolongarse gradualmente en pasos de 1 minuto hasta 30 minutos.

- Ajuste un tiempo de funcionamiento El ajuste más bajo equivale al valor básico preajustado.
- Guarde el ajuste pulsando OK.

AutoOpen

AutoOpen es una función adicional que optimiza el secado. Al finalizar el programa, se abre una pequeña ranura en la puerta que permite que el aire húmedo salga rápidamente de la cuba.

La puerta se abre en cuanto la temperatura en el interior de la cuba desciende por debajo del valor límite. Antes de la apertura de la puerta, en el display se muestra un mensaje y suena una señal acústica, siempre y cuando las señales acústicas estén activadas.

Encontrará los programas compatibles con esta función en el capítulo «Parámetros de programa».

El menú está guardado en la siguiente ruta de entrada.

 Funciones máquina

 AutoOpen

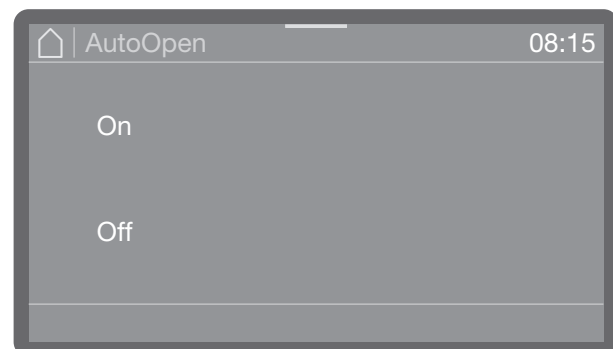

- On

AutoOpen está activado para todos los programas.

- Off

AutoOpen está desactivado para todos los programas.

- Seleccione una opción.

AutoClose

Así se puede determinar, si una vez cerrada la puerta, el cierre automático puede colocarse en posición final o si debe quedar abierta una ranura.

En la posición final la puerta está bloqueada mecánicamente y se puede volver a desbloquear y abrir con la tecla de la puerta .

El menú está guardado en la siguiente ruta de entrada.

 Funciones máquina

 AutoClose

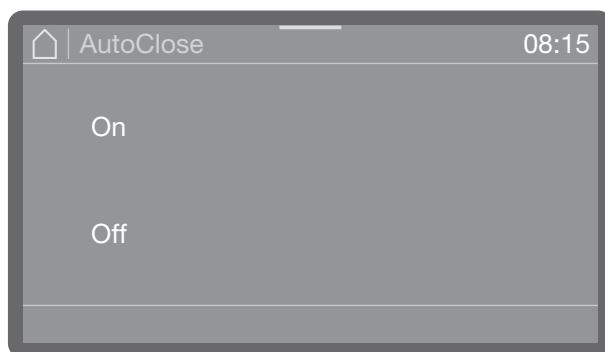

- On

AutoClose está activado para todos los programas. La puerta se coloca en la posición final y se bloquea inmediatamente después de cerrarse.

- Off

AutoClose está desactivado para todos los programas. La puerta se enclava en el pistón de cierre y se puede volver a abrir, sin pulsar la tecla .

■ Seleccione una opción.

Ajustes

En el menú  Ajustes se han guardado parámetros fundamentales para el manejo del aparato.

Los ajustes de fábrica están marcados con una marca de verificación ✓. A continuación se explica cómo llevar a cabo los ajustes.

 Unidad de temperatura

 °C ✓

 °F

Estructura de los menús

 Ajustes

 Hora

 Formato hora

 12 h

 24 h ✓

 Ajustar hora

 Fecha

 Formato de fecha

 DD/MM/AAAA ✓

 MM/DD/AAAA

 AAAA/MM/DD

 Ajustar fecha

 Luminosidad del display

 Volumen

 Señales acústicas

 Sonido del teclado

 Melodía de bienvenida

 On ✓

 Off

Hora

Entre otras cosas, tanto para la indicación del display como para la preselección del inicio es necesario ajustar la hora. Se ajustan el formato de visualización y la hora real.

No se lleva a cabo automáticamente el ajuste horario de verano e invierno. En caso necesario, deberá realizar usted mismo este ajuste.

Seleccionar el formato de hora

El menú está guardado en la siguiente ruta de entrada.

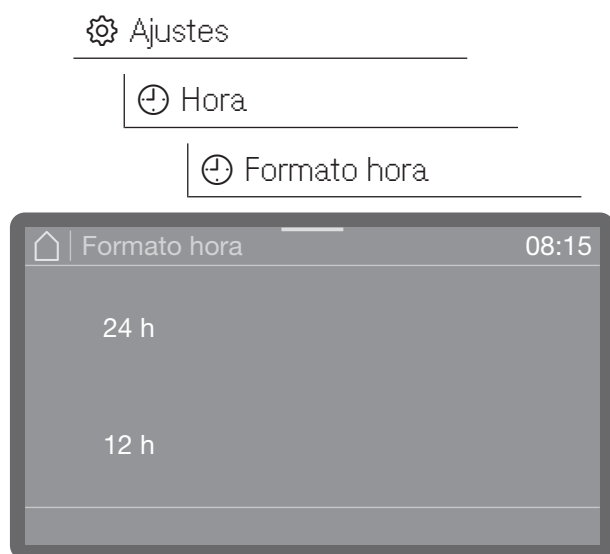

- 24 h

Indicación de la hora en formato de 24 horas.

- 12 h

Indicación de la hora en formato de 12 horas (am/pm).

■ Seleccione un formato pulsando.

Ajustar la hora

El ajuste de la hora se lleva a cabo en el formato de hora ajustado.

El menú está guardado en la siguiente ruta de entrada.

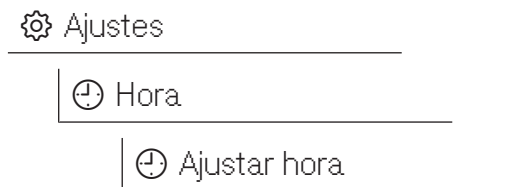

La hora se ajusta con el formato de hora ajustado.

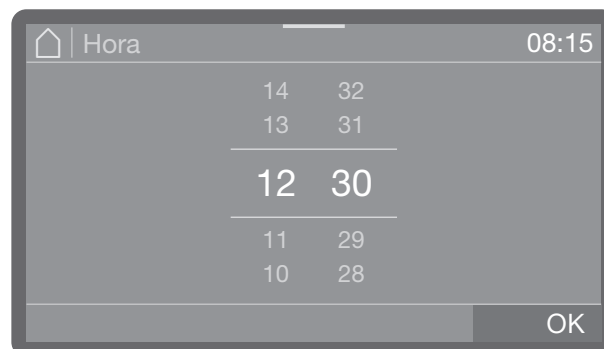

■ Ajustar la hora y confirmar la entrada con OK.

Fecha

Se ajustan el formato de visualización y la fecha.

Seleccionar el formato de fecha

El menú está guardado en la siguiente ruta de entrada.

⚙️ Ajustes

📅 Fecha

📅 Formato de fecha

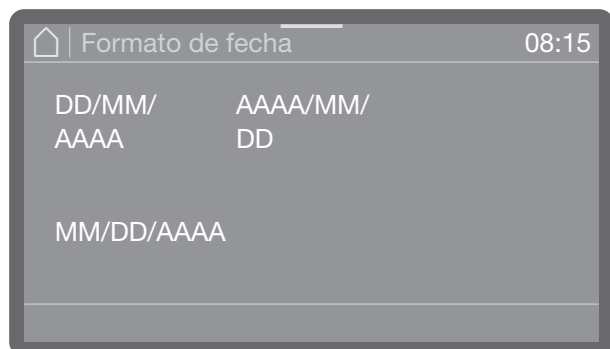

- DD representa el día (D = día)
- MM representa el mes (M = mes)
- AAAA equivale al año (A = año)
- Seleccionar el formato deseado.

Ajustar la fecha

El menú está guardado en la siguiente ruta de entrada.

⚙️ Ajustes

📅 Fecha

📅 Ajustar fecha



- Ajustar la fecha. El orden de año, mes y día es independiente del formato ajustado para la fecha.
- Guardar el ajuste pulsando OK.

Intensidad del display

También puede ajustar la luminosidad de la indicación en el display.

El menú está guardado en la siguiente ruta de entrada.

 Ajustes

 Luminosidad del display

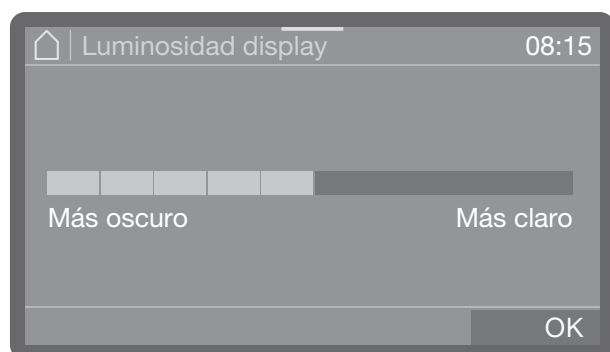

- Ajustar la luminosidad del display y guardar el ajuste con OK.

Volumen

En el panel de mandos está integrado un emisor de señales acústicas que reproduce una señal en las siguientes ocasiones:

- Sonido del teclado al pulsar las teclas de manejo
- Señales acústicas al final del programa o si hay mensajes del sistema (indicaciones)

El menú está guardado en la siguiente ruta de entrada.

 Ajustes

 Volumen

El volumen de Sonido del teclado y Señales acústicas se ajusta de la misma forma.

- Seleccione una de las opciones Sonido del teclado o Señales acústicas.

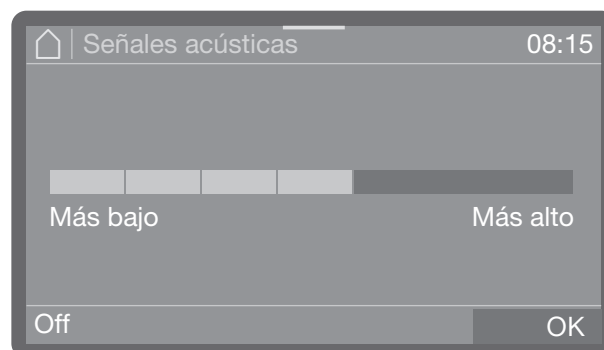

- Ajuste el volumen. El ajuste más bajo equivale a todo apagado y se puede volver a conectar, si fuera necesario, seleccionando On (se muestra en vez del símbolo Off).
- Guarde el ajuste con OK

Tono de bienvenida

Al conectar o desconectar, suena una breve melodía. Con la ayuda de esta opción puede conectar o desconectar la reproducción de la melodía.

El menú está guardado en la siguiente ruta de entrada.

 Ajustes

 Melodía de bienvenida

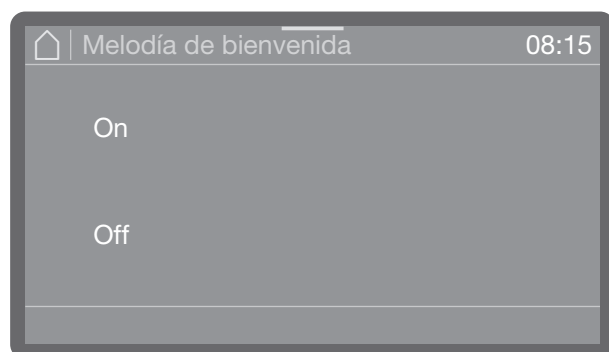

- On
Al conectar suena una melodía de bienvenida.
 - Off
La melodía está desconectada.
- Seleccione una opción.

Unidad de temperatura

La indicación de la temperatura en el display se puede mostrar en °C (grados Celsius) o en °F (grados Fahrenheit).

El menú está guardado en la siguiente ruta de entrada.

 Ajustes

 Unidad de temperatura

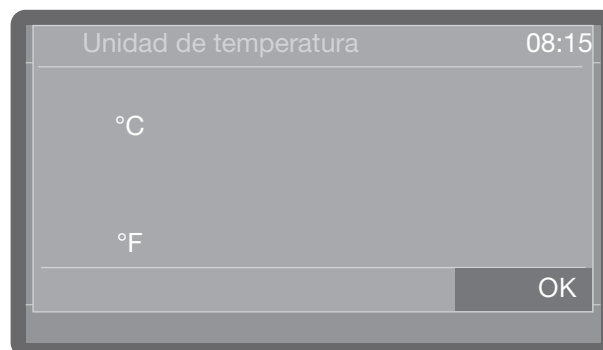

- °C
Indicación de temperatura en grados Celsius.
 - °F
Indicación de temperatura en grados Fahrenheit.
- Pulse para seleccionar la opción deseada.

El menú  Ajustes avanzados tiene asignados todos los procesos administrativos y los ajustes.

El acceso al menú  Ajustes avanzados está protegido con un código PIN. Si desea abrir el menú tiene que introducir el código PIN.

Estructura de los menús

 Otros ajustes

 Bloqueo prog. filtro

On

Off ✓

 Standby/Off

Standby desp. de 10 min

Off después de 10 min

 Diario funcionam.

 Agua

 Consumo de agua fría

 Consumo agua templada

 Detergente líquido

 Abrillantador

 Horas de funcionam.

 Programas

 Intervalo de servicio

 Autorizar programas

Todos los prog. ✓

Selección

 Confirmar Favoritos

 Configurar programas

 [Nombre del programa]

 Temperatura limpieza

 Tiempo parada limpieza

 Temp. lavado posterior

 T. parada aclar. post.

 Cantidad agua aument.

 Aclarado intermedio

 Cantidad agua aument.

 Restaurar

Ao Indic. valor A0

Ao Off ✓

Ao On

Ajustes avanzados

 Sistemas dosif.

 Puerta del detergente

 Puerta del abrillantador

 Indic. falta producto

 On ✓

 Off

 Concentración dosif.

 Garrafa detergente

 Concentración dosif.

 Concentración dosif.

 Concentración dosif.

 Desactivar ✓

 Garrafa abrillantador

 Concentración dosif.

 Concentración dosif.

 Concentración dosif.

 Desactivar ✓

 Ciclos hasta vacío

 Dureza del agua

 2,5 mmol/l (14 °dh) ✓

 Ciclos pre-regeneración

 1

 Memoria

 On ✓

 Off

 Código PIN

 Modificar código PIN

 Código bloq. puerta

 Sí

 On

Conexión/WiFi

 Configurar

 Via WPS

 Via Soft AP

 Activar

 Desactivar

 Estado de la conexión

 Configurar de nuevo

 Restaurar

RemoteUpdate

 On

 Off ✓

Distribuidor

 Modo exposición

 On

 Off ✓

Versión del software

 1-SBAE ID XXXX

 2-EL ID XXXX

 3-EFU ID XXXX

 5-LG ID XXXX

Placa de característ.

 Ajustes de fábrica

 Solo ajustes de programas

 Todos los ajustes

§ Información legal

*) dependiendo del modelo

Bloqueo de programa del filtro

La combinación de filtros en la cuba filtra las partículas de suciedad del agua de lavado grandes. Si alguna partícula de suciedad llegase al sistema propulsor, podrían atascarse los brazos aspersores, las válvulas, etc.

Es posible bloquear el inicio de un programa, en caso de que falte el filtro fino o de que esté mal colocado.

El menú está guardado en la siguiente ruta de entrada.

 Otros ajustes

 Bloqueo prog. filtro

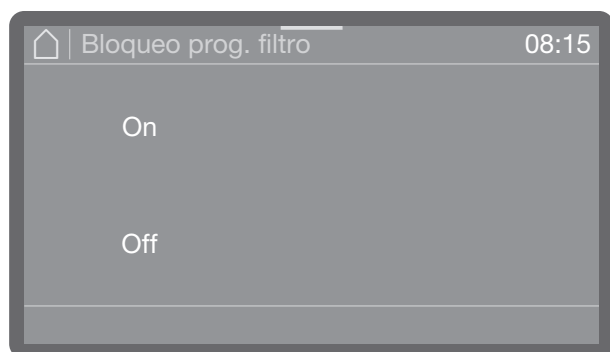

- On

En caso de que falte el filtro fino o de que esté mal colocado, se bloquea el inicio del programa.

Un programa solo puede iniciarse si el filtro fino está correctamente colocado.

- Off

Los programas pueden iniciarse independientemente del estado del filtro fino. Se emite una consulta de seguridad que se deberá confirmar, en caso de que el filtro fino no esté correctamente colocado.

■ Seleccione una opción.

Stand-by/off

Si el lavavajillas no se utiliza durante 10 minutos, este se puede pasar a stand-by o desconectarse automáticamente (off).

En stand-by el lavavajillas permanece conectado y la tecla *Start/Stop* parpadea. Pulsando la tecla *Start/Stop*, tocando el display o abriendo la puerta se puede reactivar el lavavajillas.

Tras la desconexión automática el lavavajillas está desconectado y se puede volver a conectar pulsando la tecla .

El menú está guardado en la siguiente ruta de entrada.

 Otros ajustes

 Standby/Off

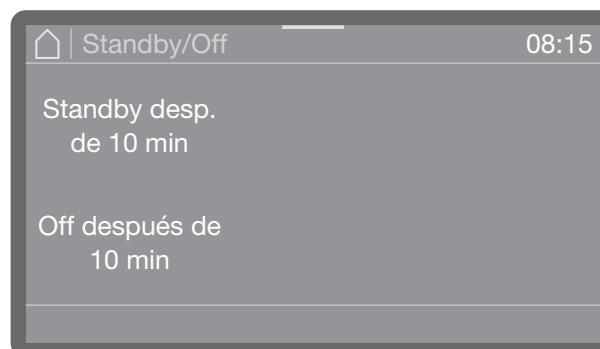

- Standby/Off

Cambio a funcionamiento stand-by tras 10 minuto

- Off después de 10 min

Desconexión tras 10 minuto.

■ Seleccione una opción.

Diario de funcionamiento

En el diario de funcionamiento se recogen los datos de consumo de agua y de productos químicos de proceso, así como las horas de funcionamiento y los desarrollos de programa. Se registra el ciclo vital completo de la máquina.

Además, el Servicio Post-venta Miele puede indicar en el diario de funcionamiento en qué fecha debería llevarse a cabo el siguiente mantenimiento.

El menú está guardado en la siguiente ruta de entrada.

 Otros ajustes

 Diario funcionam.

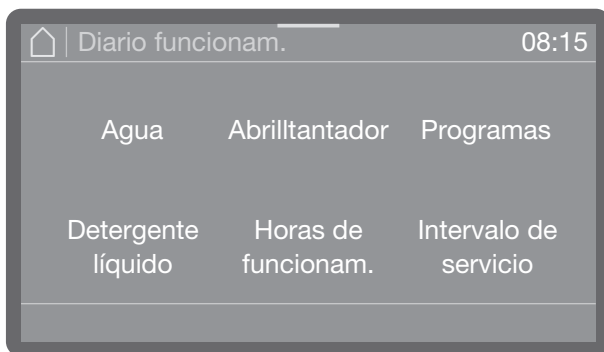

- Agua

Indicación del consumo de agua en litros (l)

En caso de que haya varias conexiones de agua (dependiendo del modelo), el consumo se indicará según el tipo de agua.

- Detergente líquido

Consumo de detergente líquido en litros (l)

- Abrillantador

Consumo de abrillantador en litros (l)

- Horas de funcionamiento

Número de horas de funcionamiento

- Desarrollos de programa

Suma de todos los desarrollos de programa.

La indicación también se puede hacer detallada, por programas.

- Intervalo de Servicio Post-venta

Recordatorio de la próxima intervención del Servicio Post-venta. La cita la registra el Servicio Post-venta Miele.

■ Navegue con las flechas \wedge y \vee a la opción deseada y selecciónela pulsando.

Los valores del diario de funcionamiento no se pueden modificar.

■ Finalice el menú con la tecla \leftarrow

Habilitación de programa

Existe la posibilidad de bloquear algunos programas determinados. Los programas bloqueados ya no estarán disponibles en la selección de programas. De este modo se garantiza, p. ej. que solo se puedan utilizar programas ajustados al tipo de carga.

El menú está guardado en la siguiente ruta de entrada.

 Otros ajustes

 Autorizar programas



- Navegue por la lista de programas y seleccione aquellos para los que pretende habilitar usuarios. Posibilidad de selección múltiple. Los programas activados están marcados con colores.
- Con Todos los prog. podrá seleccionar todos los programas de una sola vez.
- Guarde la selección con OK.

Definir Favoritos

En Programas Favoritos puede establecer el orden de los programas y qué programas se pueden seleccionar directamente. Se pueden seleccionar todos los programas habilitados en Programas habilitados.

El menú está guardado en la siguiente ruta de entrada.

 Otros ajustes

 Confirmar Favoritos

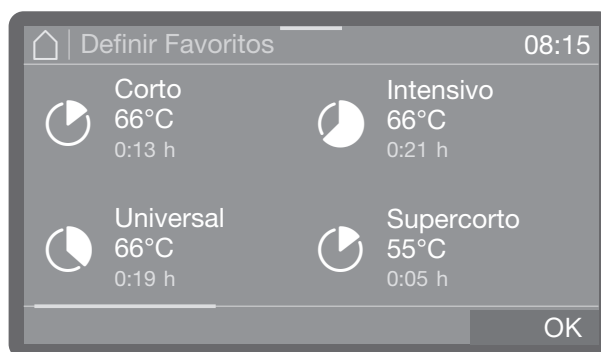

El display muestra la relación de programas.

- Seleccione un programa pulsando y manténgalo pulsado hasta que aparezca un marco a su alrededor.
- Arrastre el programa hasta la posición deseada y retire el dedo del display.

Desaparece el marco alrededor del programa y permanece en la posición deseada.

- Guarde el ajuste con OK

Parámetros del programa

Los parámetros de programa deben adaptarse a los requisitos de lavado y a los utensilios utilizados.

Se requieren conocimientos adicionales específicos en materia de aparatos y procesos para modificar los parámetros de programa, por lo que únicamente deberían ser modificados por usuarios formados y por el Servicio Post-venta de Miele.

- Seleccione primero el programa que quiera modificar.

Seleccionar un programa

El menú está guardado en la siguiente ruta de entrada.

⚙️ Otros ajustes

⚙️ Configurar programas



- Navegar por la lista de programas y seleccionar el programa que se desee modificar.

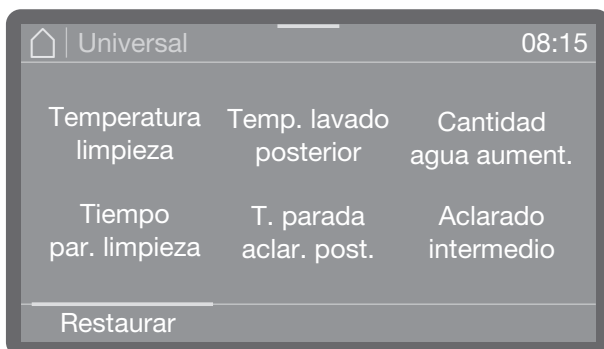

- Seleccionar el parámetro del programa que se desee modificar.

Temperatura de lavado

La temperatura de lavado se alcanza calentando el agua de lavado. La temperatura depende directamente del proceso que se va a realizar.

La dosificación de productos químicos de procesos se lleva a cabo a partir de una temperatura predefinida de fábrica.



- Ajuste la temperatura. El rango de ajuste varía en función del modelo y programa.
- Guarde el ajuste con OK

Tiempo de mantenimiento Limpieza

El tiempo de mantenimiento equivale al lapso de tiempo en el que se mantiene constante la temperatura en el bloqueo de lavado.

En el programa Supercorto, el tiempo de mantenimiento se indica en segundos y puede ajustarse en pasos de 5 segundos respectivamente.



- Ajuste el tiempo de mantenimiento.
- Guarde el ajuste con OK

Ajustes avanzados

Temperatura de aclarado posterior

La temperatura de aclarado posterior se alcanza calentando el agua de lavado. La temperatura depende directamente del proceso que se va a realizar.

Los lavavajillas con secado Dry + no disponen de este punto del menú.



- Ajuste la temperatura. El rango de ajuste varía en función del modelo y programa.
- Guarde el ajuste con OK

Tiempo de mantenimiento Aclarado

El tiempo de mantenimiento equivale al lapso de tiempo en el que se mantiene constante la temperatura en el bloqueo de lavado.

En el programa Supercorto, el tiempo de mantenimiento se indica en segundos y puede ajustarse en pasos de 5 segundos respectivamente.



- Ajuste el tiempo de mantenimiento.
- Guarde el ajuste con OK

Aumento de la cantidad de agua

Tiene sentido aumentar la cantidad de agua cuando la estructura de los utensilios absorbe mucha agua, y debido al tipo de suciedad y al producto químico utilizado se espera que se forme mucha espuma. La cantidad adicional de agua necesaria depende de la versión de los cestos o carros introducidos, del tipo de suciedad y de los utensilios.

Si se quieren lavar utensilios poco sucios que además absorben poca agua, puede restablecerse el ajuste de fábrica para la cantidad de agua, a fin de ahorrar agua y energía.

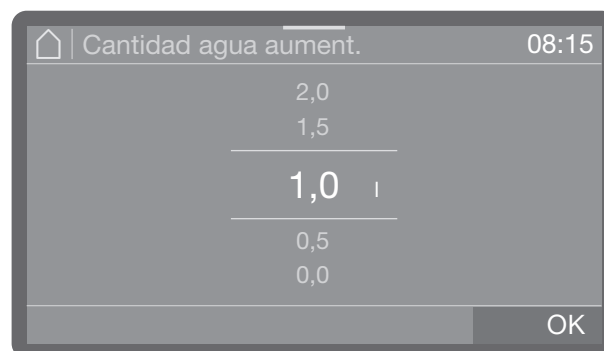

- Ajustar la cantidad de agua adicional. El ajuste más bajo equivale a la cantidad de agua ajustada de fábrica.
- Guardar el ajuste pulsando OK.

Cambiar nombre

Si es necesario, es posible modificar los nombres de los programas. El símbolo precedente no se puede modificar.

- Seleccione para ello la opción Nombre de programa.

Los nombres pueden constar exclusivamente de hasta 15 caracteres, incluido espacio en blanco. Dispone de las siguientes opciones para formar el nombre:

- Letras de A a Z, con lo que cada palabra nueva comienza automáticamente con mayúscula.
- Cifras de 0 a 9.
- Espacio en blanco _.
- La selección del símbolo  borra la última posición.
- Seleccionando Restaurar se pueden restablecer los nombres de los programas al ajuste de fábrica.
- Con la tecla ↵ se finaliza el proceso sin guardar los cambios de nombre.

- Introduzca un nombre.
- Finalmente confirme la entrada con OK.

Aclarado intermedio

En caso necesario, se puede activar un bloque de lavado intermedio adicional para los programas seleccionados.

Encontrará los programas compatibles con esta función en el capítulo «Parámetros de programa».

- On
Activa el bloque de lavado intermedio adicional para el programa seleccionado.
- Off
Desactiva el bloque de lavado intermedio adicional.
- Pulse para seleccionar la opción deseada.

Restaurar parámetro

Es posible restablecer cada programa individualmente al ajuste de fábrica. Se restauran los parámetros de programa y los nombres de programa modificados.

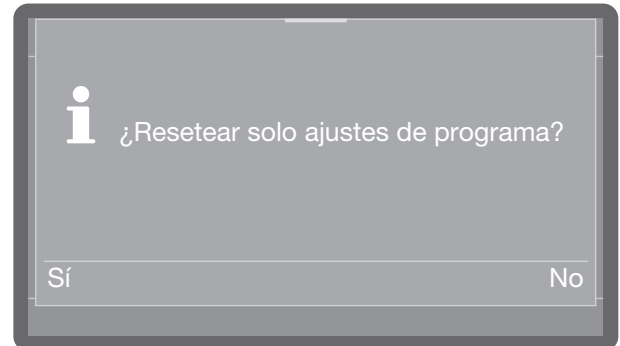

- Seleccione Sí para restablecer para los parámetros y los nombres de programa al ajuste de fábrica.
- Seleccione No para cancelar el proceso.

Indicación valor A0

El valor A0 es una medida para la eliminación de microorganismos en el marco de un proceso de desinfección con calor húmedo. Este valor se utiliza establecer la cantidad de calor húmedo que se precisa durante la desinfección térmica en reprocesamiento a máquina.

El valor A0 se muestra al final del programa.

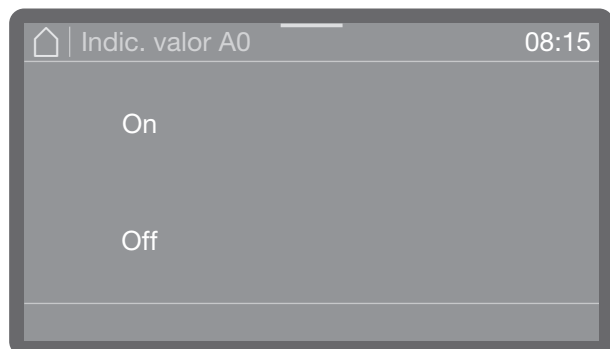

- On

La medición del valor A0 está conectada y se muestra al final del programa

- Off



La medición del valor A0 está desconectada

■ Seleccione una opción.

Sistemas de dosificación

Con el siguiente menú puede activar, rellenar, aclarar y, si es necesario, cambiar el nombre de los sistemas de dosificación, así como ajustar la concentración de dosificación para todos los programas.

Dependiendo del modelo, están disponibles distintos sistemas de dosificación para productos químicos de procesos.

La dosificación de detergente y abrillantador se puede efectuar a través del correspondiente dosificador de puerta (detergente , abrillantador ) o bien con lanzas de dosificación de productos líquidos de una garrafa externa. No es posible la activación simultánea de ambos sistemas.

Seleccionar sistema de dosificación

El menú está guardado en la siguiente ruta de entrada.

 Otros ajustes

 Sistemas dosif.

 Puerta del detergente

 Garrafa detergente

 Puerta del abrillantador

 Garrafa abrillantador

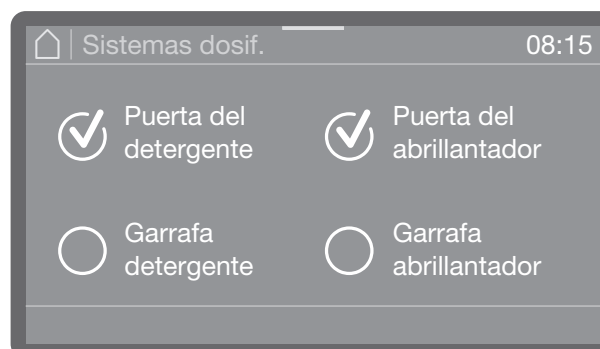

Solo se muestran los sistemas de dosificación disponibles.

■ Seleccione un sistema de dosificación.

Dosificación de la puerta

 Puerta del detergente

Si ha seleccionado Puerta del detergente aparecerá uno de los mensajes siguientes.

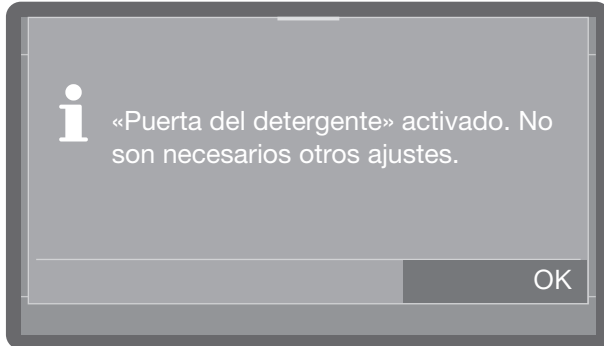

- El dosificador de la puerta está activado
- No son posibles otros ajustes. Confirme el mensaje con OK.

Si desea cambiar la dosificación al dosificador en polvo, seleccione el detergente puerta y activar, o seleccione la opción Garrafa detergente y desactivar dosificación.

 Puerta del abrillantador

Indicación para rellenar

Se indica que falta abrillantador en el dosificador de la puerta y es necesario rellenarlo. Si desea prescindir de la dosificación de abrillantador a través del dosificador de la puerta, debe desconectar esta indicación.

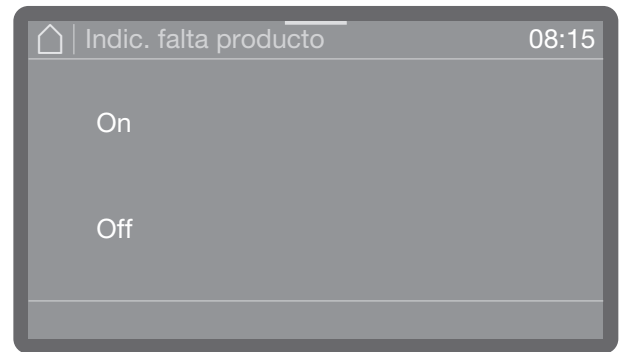

- On
 - Se muestra la falta de abrillantador en el dosificador de la puerta.
- Of
 - No se muestra falta de abrillantador.
- Seleccione una opción.

Ajustes avanzados

Activar la dosificación de la garrafa



Para activar la dosificación de productos químicos de procesos líquidos de garrafas externas, debe proceder como sigue.

- Seleccione primero un sistema de dosificación.

Tan solo es posible marcar dicha selección si está disponible el sistema de dosificación que se muestra (dependiendo del modelo).

 Garrafa detergente

 Garrafa abrillantador

Si se dispone y está activado un dosificador de abrillantador en la puerta  y/o un dosificador en polvo  (dependiendo del modelo), se le preguntará primero al seleccionar Garrafa detergente o Garrafa abrillantador, si desea cambiar a dosificación de la garrafa. Si ya está activa la dosificación de la garrafa, no aparecerá esta pregunta.

Desactivar la dosificación de la garrafa

Seguidamente podrá cambiar la dosificación de la garrafa a dosificadores de puerta, o desactivarla completamente.

- Seleccione primero un sistema de dosificación.

Tan solo es posible marcar dicha selección si está disponible el sistema de dosificación que se muestra (dependiendo del modelo).

 Garrafa detergente

 Desactivar ✓

 Garrafa abrillantador

 Desactivar ✓

 ¿Desactivar «Garrafa de detergente»?

Sí

No

 ¿Desactivar «Garrafa del abrillantador»?

Sí

No

- Con la selección Sí se desactiva la dosificación de la garrafa. El cambio se produce de inmediato.
- En caso de no desear modificarlo, pulsar la tecla No.

Concentración de dosificación

La concentración de dosificación para productos químicos de procesos líquidos se ajusta de modo idéntico para todos los sistemas de dosificación. El ajuste aplica a todos los programas.

Tan solo es posible marcar dicha selección si está disponible el sistema de dosificación está disponible (dependiendo del modelo).

 Puerta del abrillantador

 Garrafa detergente

 Garrafa abrillantador

- Seleccione primero un sistema de dosificación.

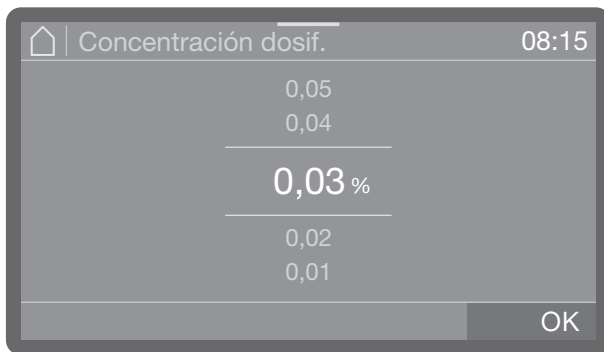

- Ajuste la concentración de dosificación.
- Guarde el ajuste pulsando OK.

Llenar los conductos de dosificación

Veáse  Funciones máquina.

Aclarar los conductos de dosificación

Veáse  Funciones máquina.

Ciclos hasta que el producto se acabe

Durante la dosificación de productos químicos de procesos líquidos de garrafas externas, se supervisa constantemente el nivel de llenado. Con la siguiente función es posible determinar en qué momento recibir el aviso de que el producto se está acabando, a partir de qué número de desarrollos de programa (ciclos). Este mensaje aparece tras conectar la máquina y antes de cada inicio de programa.

Es posible ajustar los ciclos entre 10 y 150 ciclos.

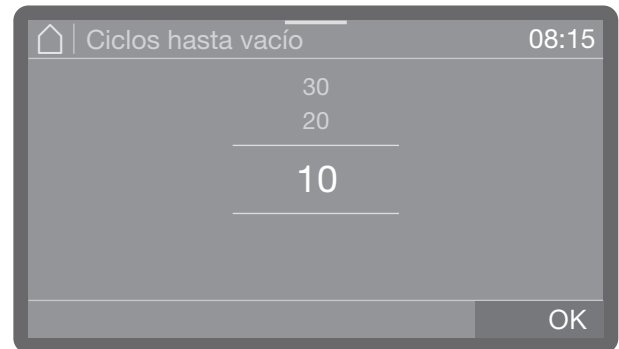

- Ajustar el número de ciclos.
- Guardar el ajuste pulsando OK.

Dureza del agua

La configuración de la dureza del agua se explica en el capítulo «Introducir sal regeneradora».

Ajustes avanzados

Indicación de regeneración

A fin de poder planificar mejor las fases de lavado, puede ajustar que se muestren con un aviso los ciclos de lavado restantes hasta la siguiente regeneración.

Alcanzados los ciclos ajustados para la siguiente regeneración, se emitirá un aviso tras cada programa finalizado.

Puede ajustar los ciclos de 0 a 20 ciclos, no advirtiéndose con 0 del inminente vacío.

El menú está guardado en la siguiente ruta de entrada.

 Otros ajustes

 Ciclos pre-regeneración

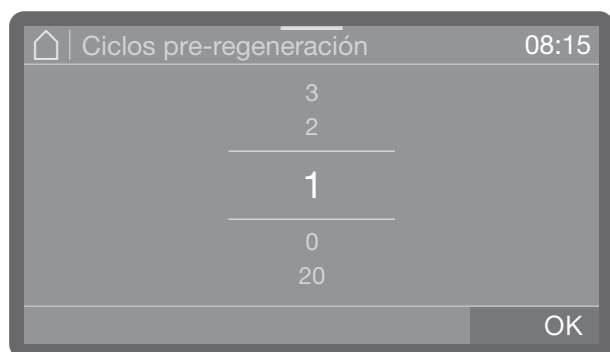

- Ajustar el número de ciclos.
- Guardar el ajuste pulsando OK.

Memoria

Si utiliza siempre el mismo programa, puede utilizar la función de memoria. Esta función propone automáticamente el último programa seleccionado, de forma que puede iniciar el programa en cuanto se carga. Por lo tanto, se suprime la selección de programas, pero continua disponible.

El menú está guardado en la siguiente ruta de entrada.

 Otros ajustes

 Memoria

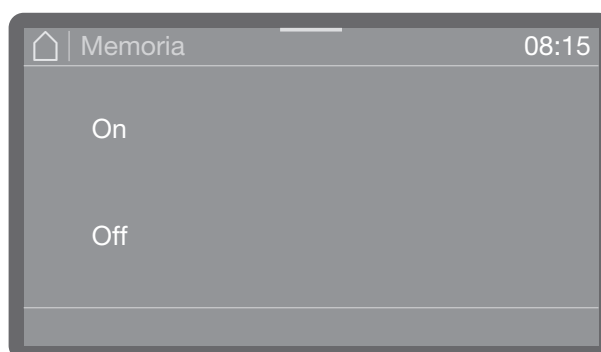

- On
 - El último programa seleccionado está preseleccionado antes del siguiente inicio.
 - Off
 - Los programas se deben seleccionar a través de la selección de programas.
- Seleccione una opción.

Código PIN

Se puede proteger con un código PIN el acceso a los ajustes de sistema relevantes y las funciones de los aparatos, para los que se requieran conocimientos adicionales en materia de aparatos y procesos. El código PIN consta de 3 números de 0 a 9, en orden arbitrario.

El PIN asignado preajustado por fábrica es 800.

⚠️ Si se pierde el código PIN, se deberá solicitar uno nuevo a través del Servicio Post-venta de Miele.

Introducir el código PIN



- Introducir los valores numéricos respectivos y confirmar la entrada con OK.

Es posible interrumpir el proceso en cualquier momento con la tecla ↵.

Si se introduce correctamente el código PIN es posible realizar cambios en el área protegida.

En caso de introducirlo erróneamente, se mostrará el mensaje correspondiente y se cancelará el proceso.

Habilitar o bloquear ajustes avanzados

El acceso al menú puede protegerse con un código PIN, o habilitarse para todos los usuarios. También es posible asignar un nuevo código.

El menú está guardado en la siguiente ruta de entrada.

⚙️ Otros ajustes

☰ Código PIN

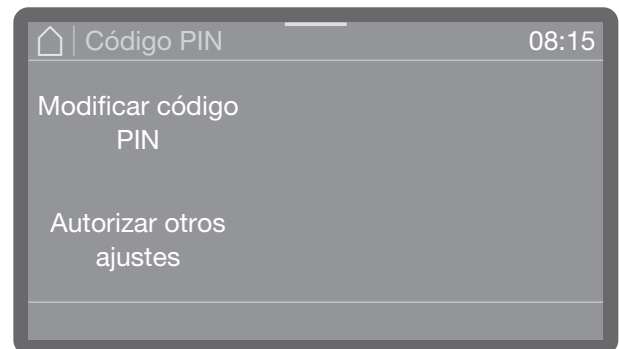

- Modificar código PIN

Asignar un nuevo código PIN (véase «Cambiar código PIN»).

- Autorizar otros ajustes

Habilitar el menú ⚙️ Otros ajustes para todos los usuarios.

- Seleccione una opción.

Cambiar código PIN

Al crear un código PIN nuevo, se sobrescribe el código antiguo y se elimina definitivamente. En ningún caso es posible volver a restablecer el código antiguo.

Si se pierde el código PIN, se deberá solicitar uno nuevo a través del Servicio Post-venta de Miele.

Si ha seleccionado en el menú la opción Modificar código PIN, podrá asignar un nuevo código PIN.

- Siga las indicaciones del display e introduzca primero el código PIN actual.



- Introducir los valores numéricos respectivos y confirmar la entrada con **OK**.

Es posible interrumpir el proceso en cualquier momento con la tecla **↶**.

- A continuación, introduzca el código nuevo.
- Confirme la entrada repitiendo el código PIN nuevo.

Si coinciden ambas entradas, quedará sustituido el código PIN antiguo por el nuevo.

Si no coinciden ambas entradas, aparecerá el correspondiente mensaje en el display y seguirá activo el código PIN antiguo.

Código de bloqueo puerta

Si se abre la puerta durante un programa en curso, se interrumpirá el programa. Las interrupciones tienen ciertos riesgos para el usuario y pueden alterar el resultado del lavado, p. ej. si se añaden más utensilios sucios. Por este motivo puede configurarse un bloqueo de puerta que permite abrir la puerta durante el desarrollo de un programa solo si previamente se introduce un código PIN.

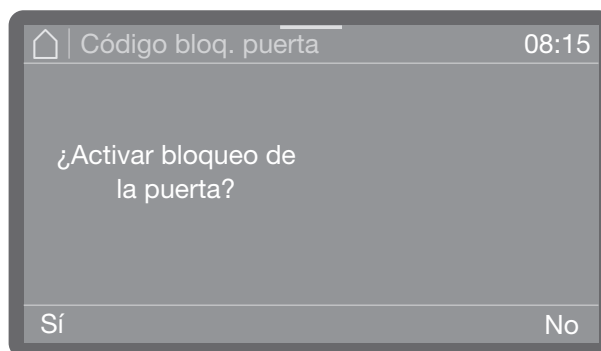

- Seleccione **Sí**.

Activar un bloqueo de puerta que permita abrir la puerta durante un programa en curso exclusivamente con un código PIN. Debe asignar un nuevo código PIN (ver «Cambiar código PIN»).

O bien,

- cancele el proceso seleccionando **No**. Se abandona el menú.

Red/WiFi

Su lavavajillas está equipado con un módulo WiFi integrado.

Puede integrar su lavavajillas en su red local, para poder utilizar las soluciones digitales de Miele.

En internet encontrará en la página web: <https://www.miele.de/p/digitale-loesungen-4345.htm>

un resumen de las soluciones digitales.

Una vez haya integrado el lavavajillas en su red local, se añadirán otros puntos al menú «Ajustes avanzados» y «Red/WiFi».

Preste atención a la configuración de su router WiFi, especialmente si operan varios aparatos en la red WiFi.

Asegúrese de que la señal de su red WiFi en el lugar de emplazamiento del lavavajillas sea la adecuada.

Coloque el lavavajillas o el router con una distancia adecuada entre ellos.

El menú está guardado en la siguiente ruta de entrada.

⚙️ Otros ajustes

📶 Conexión/WiFi

Configuración de la WiFi

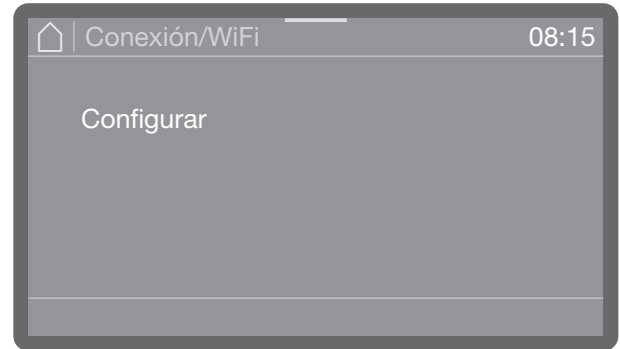

- Seleccione el punto del menú Configurar. Opcionalmente puede integrar el lavavajillas a su red mediante Via WPS o Via Soft AP.

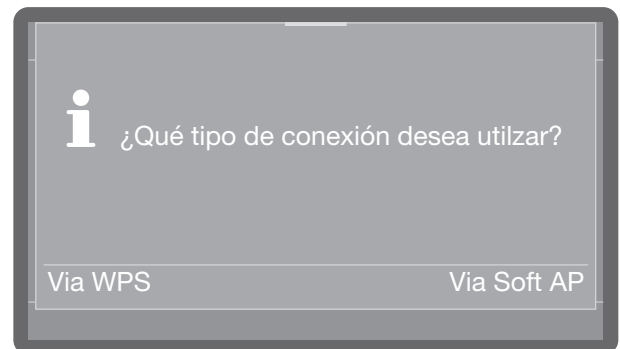

Conexión por WPS

Puede conectar su lavavajillas a su red WiFi mediante WPS (Wi-Fi Protected Setup).

Su router WiFi debe ser compatible con WPS.

- En la consulta ¿Qué tipo de conexión desea utilizar? **seleccione WPS.**

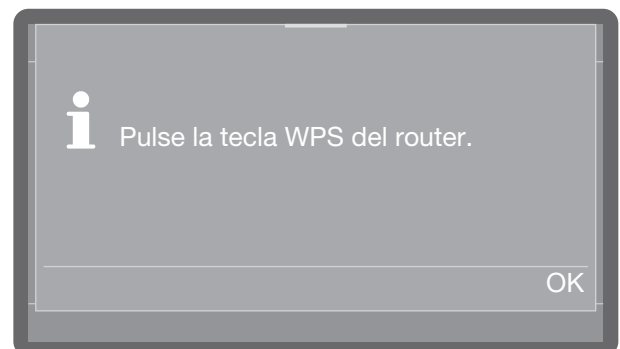

- Si aparece en el display Pulse la tecla WPS del router., active en un plazo de 2 minutos la función «WPS» en su router.
- Si se ha podido establecer la conexión, en el display aparece Conexión creada. Confirme el mensaje con OK.

Ajustes avanzados

En caso de no poder establecer la conexión, es posible que no haya activado lo suficientemente deprisa la WPS en su router. Repita los pasos indicados anteriormente.

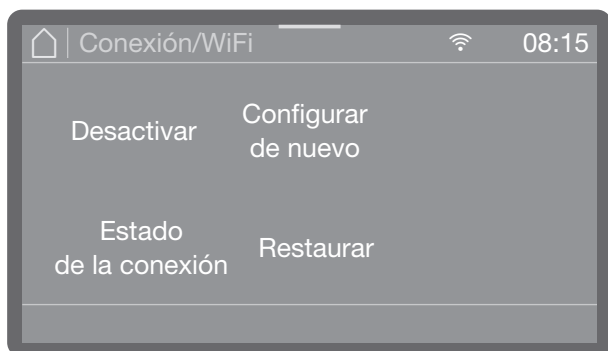

- Desactivar

Se desactiva la conexión WiFi, pero se mantienen las opciones de conexiones. La conexión WiFi se puede volver a activar, sin necesidad de repetir el proceso de conexión.

- Estado de la conexión

Muestra la dirección IP y el estado de conexión de la conexión WiFi.

- Configurar de nuevo

Punto del menú para poder configurar de nuevo la conexión WiFi.

- Restaurar

Restablezca la conexión WiFi. Se pierden las opciones de conexión y es necesario configurarlas de nuevo.

Soft AP

Si no es posible Conexión por WPS, podrá integrar el lavavajillas Via Soft AP en su red local.

El Soft-AP (Software-enabled Access Point) es un punto de acceso sin cable que le facilita su lavavajillas, y que puede ser utilizado por otros aparatos inalámbricos cercanos. El lavavajillas con Soft-AP no tiene conexión a internet. Soft-AP solo sirve para enrutar a nivel local dos máquinas vía WiFi entre sí.

Conexión a través de Soft-AP

Puede conectar su lavavajillas mediante Soft-AP (Software Enabled Access Point) a su red.

- En la consulta ¿Qué tipo de conexión desea utilizar? seleccione Soft AP.

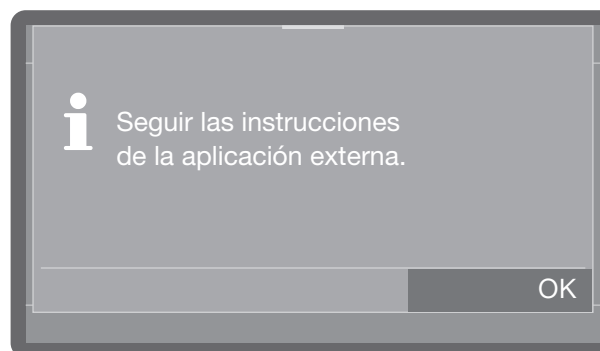

- Confirme el mensaje con *OK* y siga las indicaciones de la aplicación externa.

En el display aparece Esperar a conexión. Este mensaje permanece activo aprox. 10 minutos y después se cierra.

- Si se ha podido establecer la conexión, en el display aparece Conexión creada.
- Confirme el mensaje con *OK*.

RemoteUpdate (actualización en remoto)

Este punto del menú aparece solo si el lavavajillas se integró en la red WiFi.

Si hay disponible una nueva versión de la electrónica del lavavajillas, podrá decidir si quiere actualizarla o no automáticamente.

El menú está guardado en la siguiente ruta de entrada.

⚙️ Otros ajustes

📄 RemoteUpdate

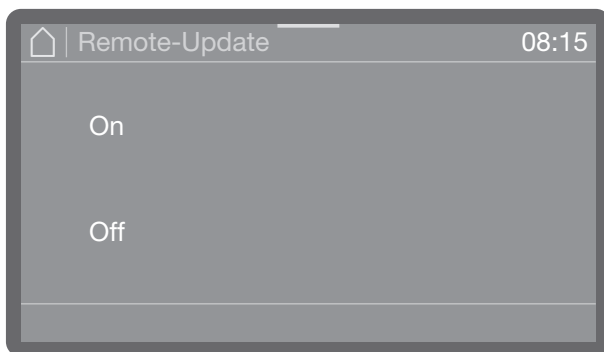

- On

Las actualizaciones se muestran y se pueden descargar.

- Off

Se ignoran las actualizaciones.

■ Seleccione una opción.

Distribuidor

Solo para distribuidores especializados.

El lavavajillas cuenta con un modo Demo para profesionales.

El menú está guardado en la siguiente ruta de entrada.

⚙️ Otros ajustes

■ Distribuidor

Versión del software

Indicación de las versiones de las unidades independientes de software.

El menú está guardado en la siguiente ruta de entrada.

⚙️ Otros ajustes

📄 Versión del software

El número de versión para cada software se indica en el display. No se pueden realizar ajustes.

Placa de características

Indicación de la placa de características con todos los datos importantes de su lavavajillas como el nombre del modelo, la conexión eléctrica, etc.

El menú está guardado en la siguiente ruta de entrada.

⚙️ Otros ajustes

Placa de característ.

El display muestra la placa de características. No se pueden realizar ajustes.

Ajustes avanzados

Ajustes de fábrica

En caso necesario, se pueden restaurar opativamente los parámetros de programa modificados o todos los parámetros del lavavajillas a los ajustes de fábrica.

Los ajustes de fábrica únicamente deberán an restablecerse en coordinación con el Servicio Post-venta de Miele.

El menú está guardado en la siguiente ruta de entrada.

 Otros ajustes

 Ajustes de fábrica

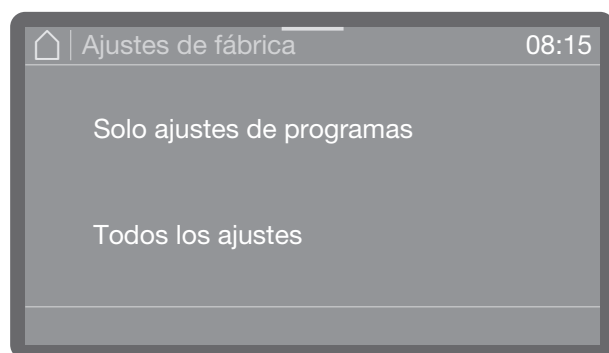

- Solo ajustes de programas

Se restablece el ajuste de fábrica para las modificaciones realizadas en los ajustes de programa.

- Todos los ajustes

Se restablece el ajuste de fábrica para todas las modificaciones realizadas.

■ Seleccione una opción.

Dependiendo de la opción que haya seleccionado, se le preguntará si deben restaurarse Solo ajustes de programas o Todos los ajustes.

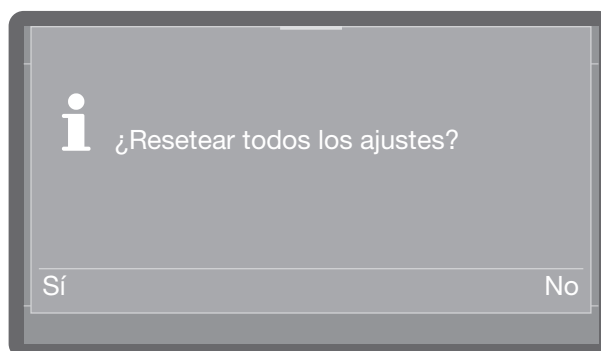
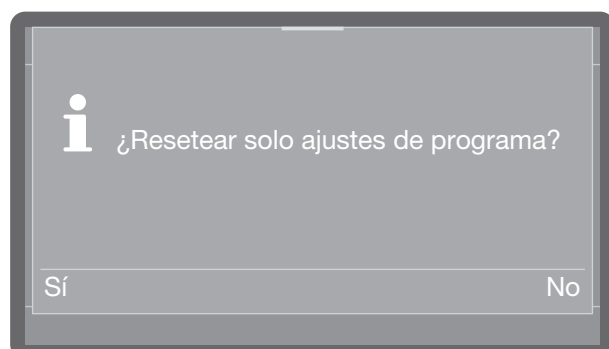

■ Seleccionando Sí se aplicará la opción elegida entre restaurar los ajustes de los programas y restaurar todos los ajustes.

O bien:

■ Si no desea restaurar, seleccione No.

Información legal

En este menú está guardada la información como el aviso legal, información sobre la protección de datos, así como las condiciones de uso.

El menú está guardado en la siguiente ruta de entrada.

 Otros ajustes

 Información legal

La información se muestra en el display. No se pueden realizar ajustes.

Mantenimiento

El Servicio Post-venta de Miele deberá realizar mantenimientos periódicos **al menos una vez al año** para alargar la vida útil de su lavavajillas.

El mantenimiento engloba los siguientes puntos:

- Seguridad eléctrica según VDE 0701/0702
- Mecanismo y junta de la puerta
- Uniones roscadas y conexiones en la cuba
- Entrada de agua y desagüe
- Sistemas de dosificación internos y externos
- Brazos aspersores
- Conjunto de filtros
- Colector con bomba de desagüe y válvula antirretroceso
- Todos los cestos y complementos

Durante el mantenimiento también se realiza el control de funcionamiento de los siguientes puntos:

- Un desarrollo de programa como marcha de prueba
- Una revisión de la estanqueidad
- Todos los sistemas de medición relevantes para la seguridad (indicación de estados de anomalía)
- Los dispositivos de seguridad

⚠ La suciedad modifica la superficie. Si se permite que la suciedad actúe durante más tiempo, en algunas circunstancias ya no se podrá eliminar y las superficies podrían cambiar de color o sufrir modificaciones.

Elimine la suciedad del panel de mandos y del frontal del aparato cuanto antes.

⚠ Todas las superficies son sensibles a los arañazos. Todas las superficies pueden desteñirse o modificarse si entran en contacto con un detergente inadecuado. Utilice únicamente detergente adecuado.

Limpeza y mantenimiento

Bloqueo contra activación táctil

- Puede bloquear el display para proceder a limpiar el panel de mandos o la propia pantalla, a fin de evitar un manejo indeseado durante la limpieza.

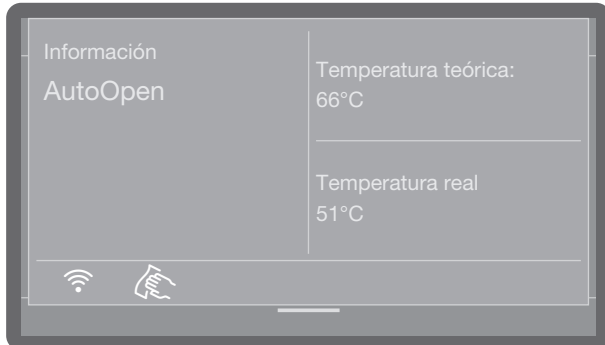

- Abra la ventana de estado pulsando y arrastre la barra naranja superior del display.
- Pulse en el símbolo .



El display está bloqueado para el manejo.

- Pulse durante 5 segundos el símbolo  para desbloquear la activación táctil.

Limpeza del panel de mandos

- Limpie el panel de mandos únicamente con una bayeta limpia, detergente suave y agua caliente o con un paño de microfibra limpio y húmedo. Para terminar, seque el panel de mandos con un paño suave.

 Daños en el panel de mandos. Los productos abrasivos podrían dañar el panel de mandos.
¡No utilice productos abrasivos!

Limpiar el frontal del aparato

- Limpie el frontal de acero inoxidable únicamente con un paño húmedo y con un detergente suave o con un producto no abrasivo específico para acero inoxidable.

Para impedir que el aparato se ensucie de nuevo rápidamente, p. ej. por huellas dactilares, etc., después de la limpieza puede emplear un producto para el mantenimiento del acero inoxidable.

 Daños de las superficies.
¡Los productos de limpieza que contienen componentes de amoníaco, nitrodiluyentes o diluyentes de material sintético pueden dañar la superficie!
No emplee ninguno de estos medios para la limpieza.

 Daños en el lavavajillas causados por infiltración de agua.
No deberán emplearse, p. ej., mangueras o dispositivos con agua a alta presión para limpiar el lavavajillas o las áreas en las inmediaciones del mismo.
Evite que entre agua en el lavavajillas durante la limpieza.

Limpieza de la cuba

La cuba se limpia por sí misma si se utiliza siempre la cantidad correcta de detergente.

Si a pesar de ello se depositaran residuos p. ej. de cal o de grasa, podrá eliminarlos con un producto de limpieza especial (que podrá adquirir a través del Servicio Post-Venta de Miele).

Limpieza de la junta de la puerta y de la puerta

- Limpie regularmente las juntas de la puerta, incluidas aquellas debajo de la puerta, con un paño húmedo a fin de eliminar los restos de alimentos.
- Limpie los restos de alimentos y de bebidas en los laterales de la puerta del lavavajillas y de las bisagras del mismo.
- En el caso de los aparatos independientes con panel de zócalo, elimine los restos de alimentos y de bebidas de la canaleta que hay por debajo de la puerta.

⚠ Riesgo de sufrir lesiones por cortes. Existe el riesgo de sufrir lesiones por cortes.

Al realizar la limpieza, preste atención a los cantos afilados.

Estas superficies no pertenecen a la cuba. Los chorros de agua no los alcanzan y no pueden limpiarlos. Esto puede producir la formación de moho.

Limpieza de los filtros de la cuba

La combinación de filtros situado en la base de la cuba retiene la suciedad más gruesa del agua de lavado. De este modo, las partículas de suciedad no pueden penetrar en el sistema propulsor y obstruir el brazo aspersor.

Si está activado Bloqueo prog. filtro no se puede llevar a cabo un programa sin el filtro fino.

Si el filtro fino no está correctamente colocado, no podrá iniciar ningún programa y aparecerá el siguiente mensaje de anomalía Bloqueo prog. filtro en el display.

Coloque correctamente el filtro fino y compruebe que esté bien asentado (ver capítulo «Limpieza y mantenimiento, limpiar los filtros de la cuba»).

La combinación de filtros se deberá revisar periódicamente y limpiar en caso necesario.

⚠ Peligro de lesiones por cristales rotos. Los cristales rotos no siempre se detectan inmediatamente en el filtro. Limpie los filtros con mucho cuidado.

Limpieza del filtro grueso

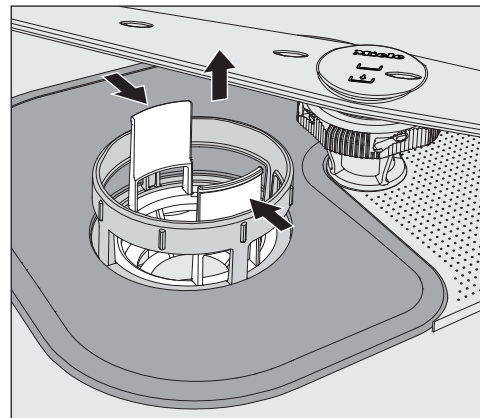

- Presionar el dispositivo y extraer el filtro grueso.
- Lavar bien el filtro bajo el agua corriente del grifo. Si fuera necesario, utilizar un cepillo para limpiarlo.
- Introducir el filtro de nuevo y asegurarse de que encaja correctamente.

Limpeza y mantenimiento

Limpeza del filtro de gran superficie y del microfiltro fino

- Extraer el filtro grueso, tal y como se ha descrito anteriormente.

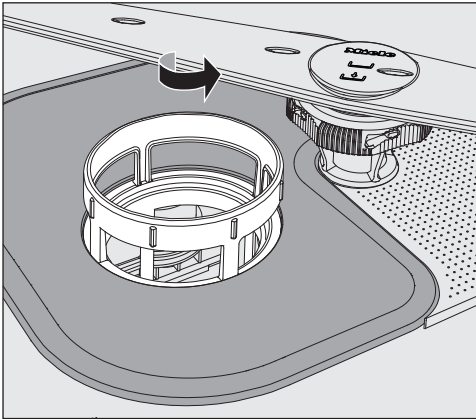

- Sujetar el microfiltro fino por el borde superior y girarlo en la dirección de la flecha. A continuación, extraer el microfiltro fino.

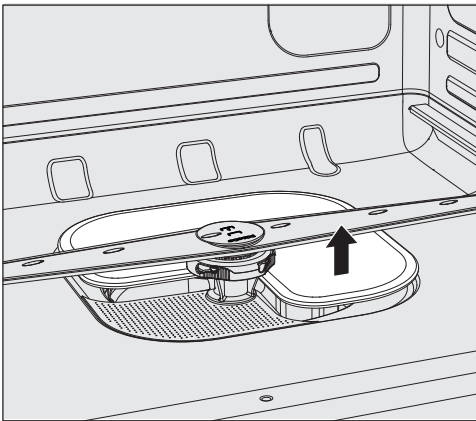

- Extraer el filtro de gran superficie.
- Limpiar los filtros con agua corriente. Si fuera necesario, utilizar un cepillo para limpiarlos.

Volver a colocar la combinación de filtros siguiendo el orden inverso y girar el microfiltro fino hacia la derecha para que encaje de nuevo.

El filtro de gran superficie debe encajar perfectamente en el fondo de la cuba

Si los filtros no están correctamente montados, puede que los brazos aspersores se obstruyan.
Cerciorarse de que los filtros asienten correctamente.

Limpiar los brazos aspersores

El lavavajillas dispone de tres brazos aspersores diferentes.

Los restos de comida pueden depositarse en las toberas y acumularse en los brazos aspersores. Por ello es necesario comprobar regularmente los brazos aspersores.

- Desconectar el lavavajillas.
- Tirar del **brazo aspersor superior** hacia abajo.

Los brazos aspersores central e inferior están sujetos con un cierre de bayoneta. El brazo aspersor central está marcado con el símbolo y el brazo aspersor inferior con el símbolo para evitar la confusión de los brazos aspersores al desmontarlos.

Proceder de la manera siguiente para soltar el cierre de bayoneta:

- Girar el **brazo aspersor central** por el tornillo moleteado hacia la izquierda hasta llegar al tope y tirar de él hacia abajo.
- Extraer el cesto inferior.

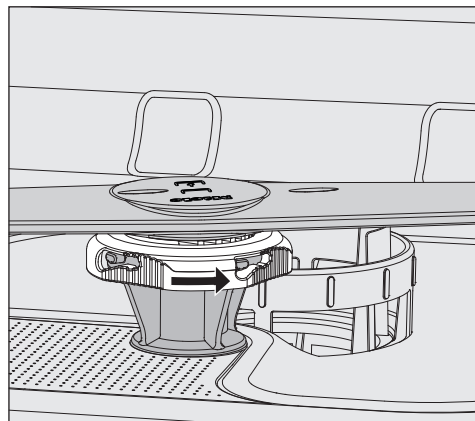

- Girar el **brazo aspersor inferior** por el tornillo moleteado en la dirección de la flecha hasta llegar al tope y tirar de él hacia arriba.

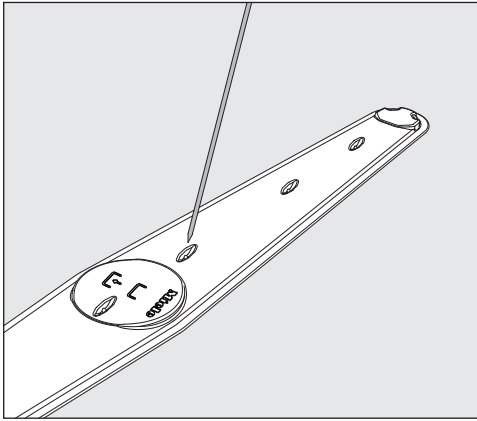

- Empujar los restos de comida que hay en las toberas hacia el brazo aspersor con un objeto punzante.
- Lavar bien los brazos aspersores bajo el grifo.

Colocar de nuevo los brazos aspersores y comprobar que puedan girar libremente.

Al insertarlos, prestar atención a los símbolos de los brazos aspersores para evitar que se mezclen.

Cambiar el filtro de aire (disponible según modelo)

El filtro de aire para el secado Dry+ debe sustituirse a intervalos regulares. Un mensaje en el display indica que es necesario cambiar el filtro.

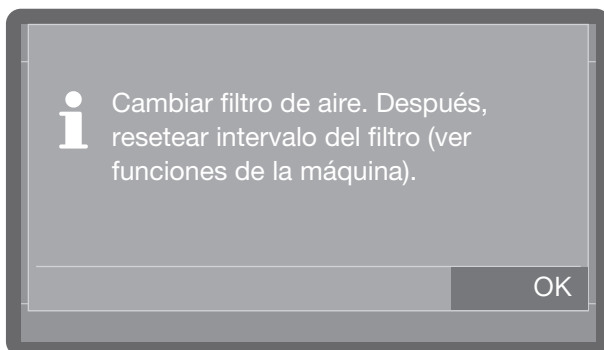

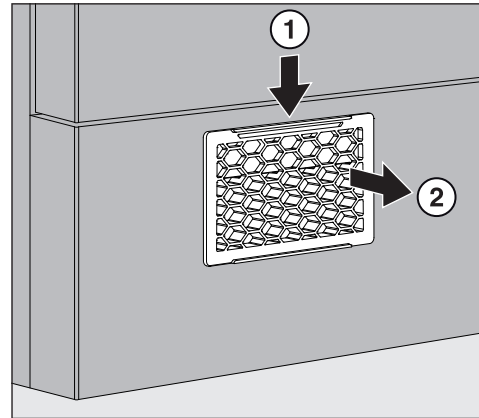

Extraer el soporte de plástico

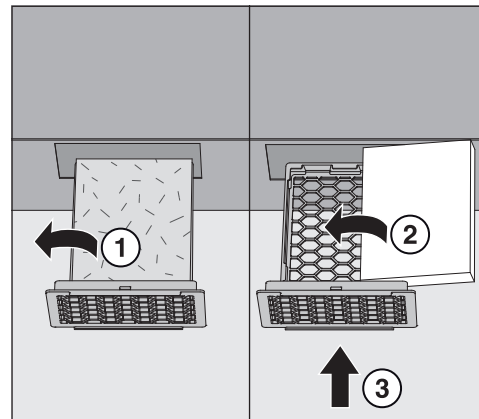

- Presione hacia abajo el gancho de seguridad ① y tire del soporte de plástico hacia delante ②.

Sustituir el filtro



- Retire el filtro utilizado del soporte de plástico ①.
- Introduzca el nuevo filtro con la impresión hacia abajo en el soporte de plástico ② y deslice el soporte de plástico hasta que haga tope en la muesca del zócalo ③.
- Restablezca el intervalo del filtro (ver  Funciones máquina, Intervalo filtro).

Ayuda para anomalías

La mayor parte de los problemas que se producen en el funcionamiento cotidiano los podrá solucionar usted mismo. En muchos casos se puede ahorrar tiempo y dinero, ya que evitará la intervención del Servicio Post-venta.

La siguiente relación le ayudará a localizar y solucionar las causas de las anomalías o fallos. Sin embargo, tenga en cuenta que:

 Peligro debido a reparaciones inadecuadas.

Las reparaciones inadecuadas pueden representar un peligro importante para el usuario. Las reparaciones solo pueden ser llevadas a cabo por el Servicio Post-venta de Miele, personal autorizado por Miele o un técnico especialista cualificado.

Anomalías técnicas

Problema	Causa y solución
El display permanece oscuro y la indicación Start/Stop no parpadea después de haber encendido el lavavajillas con la tecla .	La clavija de conexión a la red no está enchufada. ■ Enchufe la clavija de conexión a la red.
	Ha saltado el fusible. ■ Active el diferencial (fusible mínimo, véase la placa de características).
El lavavajillas no continúa el proceso de lavado	Ha saltado el fusible. ■ Active el diferencial (fusible mínimo, véase la placa de características). ■ Si vuelve a saltar el fusible, póngase en contacto con el Servicio Post-venta Miele.
Fallo de red durante el funcionamiento	Si se produce un fallo de red temporal durante un desarrollo de programa, no es necesaria ninguna medida. El programa se reanuda a partir de la interrupción. Si durante el tiempo del fallo de red la temperatura de la cuba desciende por debajo del valor mínimo requerido para el bloque de programa, se repite el bloque de programa.

Anomalía en la entrada de agua/desagüe



Problema	Causa y solución
<p>En el display se muestra uno de las siguientes mensajes de anomalías o de aviso:</p>	<p>Antes de que solucione la anomalía:</p> <ul style="list-style-type: none"> ■ Desconecte el lavavajillas pulsando la tecla .
<p>F404 Entrada de agua fría demasiado baja: comprobar. Desconectar y conectar aparato. Iniciar de nuevo el programa. Si la anomalía persiste, llamar al Servicio técnico. Teléfono Servicio técnico: Número de fabricación:</p>	<p>Anomalía en la entrada de agua.</p> <ul style="list-style-type: none"> ■ Abra completamente el grifo de entrada de agua. ■ Limpie el filtro de la entrada de agua (ver capítulo «Limpieza y mantenimiento»).
<p>F 541 Desagüe: desconectar y conectar aparato. Iniciar programa «Desagüe». Limpiar válvula antirretorno. Si la anomalía persiste, llamar al Servicio técnico. Teléfono Servicio técnico: Número de fabricación:</p>	<p>Anomalía durante el desagüe. En la cuba puede haber agua.</p> <ul style="list-style-type: none"> ■ Limpie la combinación de filtros (ver capítulo «Limpieza y mantenimiento»). ■ Limpie la bomba de desagüe (véase el capítulo «Solución de pequeñas anomalías»). ■ Limpie la válvula antirretroceso (véase el capítulo «Solución de pequeñas anomalías»). ■ Dado el caso, elimine una doblez o un bucle alto de la manguera de desagüe.

Ayuda para anomalías

Cancelación con número de anomalía

En caso de una cancelación con número de anomalía, p. ej., Anomalía F XXX (en la que XXX representa cualquier número), en determinadas circunstancias puede haber surgido una avería técnica grave.

Para cada cancelación con número de anomalía proceda de esta forma:

- Desconecte el lavavajillas pulsando la tecla .
- Espere unos 10 segundos antes de conectar de nuevo el lavavajillas con la tecla .
- Reinicie otra vez el programa seleccionado previamente.

Si se muestra nuevamente el aviso de anomalía:

- Anote el mensaje de anomalía.
- Desconecte el lavavajillas pulsando la tecla .
- Póngase en contacto con el Servicio Post-venta de Miele.





Tenga en cuenta además las indicaciones de los siguientes números de anomalía.

Problema	Causa y solución
Anomalía F 404–405	Si ha aparecido en el display Comprobar entrada de agua, la electrónica preguntará aprox. cada 30 segundos sobre la entrada de agua. Si tras tres intentos no ha entrado agua en el lavavajillas, aparece uno de estos números de anomalía en el display y se cancela el programa. <ul style="list-style-type: none">■ Abra completamente el grifo de entrada de agua.■ Desconecte y vuelva a conectar el lavavajillas.■ Seleccione el programa deseado.■ Pulse la tecla <i>Start/Stop</i>.
Anomalía F 407–408	Anomalía en la entrada de agua. Si la presión mínima de flujo es insuficiente, aparece uno de estos números de anomalía en el display y se cancela el programa. <ul style="list-style-type: none">■ La presión de flujo en la conexión de agua es demasiado baja (véase el capítulo «Datos técnicos») Consulte al Servicio Post-venta de Miele.
Anomalía F 413–414	Anomalía en la entrada de agua. Si la presión de la toma de agua es insuficiente, aparece uno de estos números de anomalía en el display y se cancela el programa. <ul style="list-style-type: none">■ La presión de flujo en la conexión de agua es demasiado alta (véase el capítulo «Datos técnicos»). Consulte al Servicio Post-venta de Miele.
Anomalía F 433	Al cerrar la puerta se bloquea y no puede colocarse en posición final. <ul style="list-style-type: none">■ Elimine la causa del bloqueo en la zona de cierre de la puerta.



Problema	Causa y solución
Anomalía F 438	Los objetos pesados situados delante del aparato impiden la apertura automática de la puerta que el cierre de la puerta confort realice la apertura automática. ■ No coloque objetos (pesados) que obstaculicen la apertura de la puerta del lavavajillas.
Anomalía F 446	El cierre de la puerta está defectuoso. ■ Póngase en contacto con el Servicio Post-Venta de Miele.
Anomalía F 492, 541	Anomalías durante el inicio del programa. En la cuba puede haber agua. ■ Limpie la combinación de filtros (ver capítulo «Limpieza y mantenimiento») ■ Limpie la válvula antirretroceso (véase el capítulo «Solución de pequeñas anomalías»).
Anomalía F 550	El sistema Waterproof se ha activado. ■ Cierre el grifo de entrada de agua. ■ Póngase en contacto con el Servicio Post-Venta de Miele.
Anomalía F 578	La desconexión de carga máxima tarda más de 2 horas. ■ Deje que un técnico especialista compruebe su red eléctrica y su sistema de gestión de energía.

Ayuda para anomalías

Puerta

Problema	Causa y solución
La puerta se abre de nuevo tras el cierre	<p>Si se ejerce demasiada fuerza al cerrar la puerta, el cierre de puerta confort abrirá la puerta de nuevo.</p> <ul style="list-style-type: none"> ■ Deje que la puerta entre en el cierre de puerta sin demasiado impulso.
Cuba caliente: riesgo de quemaduras, precaución al abrir la puerta.	<p>Si se pulsa la tecla , la temperatura de la cuba es superior a 67 °C.</p> <div style="border: 1px solid black; padding: 5px; margin: 5px 0;"> <p> ¡Cuando se abre la puerta pueden salir vapor caliente y productos químicos!</p> </div> <ul style="list-style-type: none"> ■ Abra la puerta únicamente cuando sea estrictamente necesario.
La puerta se abre una ranura y no se puede cerrar con la tecla .	<p>¡No se trata de una anomalía! El cierre de puerta confort ha abierto una ranura en la puerta al final del programa.</p> <ul style="list-style-type: none"> ■ Abra la puerta. A continuación, se puede volver a cerrar la puerta por completo con la tecla .
F433 Puerta bloqueada: retirar objetos que bloqueen el área de la puerta. Desconectar y conectar aparato	<p>Los utensilios que sobresalen bloquean la puerta.</p> <ul style="list-style-type: none"> ■ Coloque los utensilios de forma que no sobresalgan en la zona de la puerta. ■ Cierre la puerta. <p>El cierre de puerta confort está bloqueado.</p> <ul style="list-style-type: none"> ■ Intente abrir la puerta con cuidado (sin forzarla) tirando del asa de la puerta. <p>Si la puerta sigue bloqueada:</p> <ul style="list-style-type: none"> ■ Abra la puerta mediante el desbloqueo de emergencia. ■ Cierre la puerta e intente abrirla de nuevo con la tecla . <p>Si está bloqueada de nuevo:</p> <ul style="list-style-type: none"> ■ Póngase en contacto con el Servicio Post-venta de Miele.
Protección antiplastamiento: abrir la puerta, para continuar.	<p>Ninguna anomalía. La puerta se enclava, pero el cierre de la puerta vuelve a la posición de cierre.</p> <ul style="list-style-type: none"> ■ Abra la puerta y espere hasta que el cierre de la misma haya alcanzado su posición final.

Comportamiento anómalo del lavavajillas

Problema	Causa y solución
El lavavajillas no reacciona a ninguna tecla. Los pilotos de control y el display están oscuros.	El lavavajillas se ha desconectado tras 10 minutos para ahorrar energía. <ul style="list-style-type: none"> ■ Pulse la tecla  para volver a conectar el lavavajillas.
El display está oscuro y la tecla <i>Start/Stop</i> parpadea.	Tras 10 minutos el lavavajillas ha pasado al modo stand-by para ahorrar energía. <ul style="list-style-type: none"> ■ Pulse cualquier tecla para salir del modo stand-by.
Antes de iniciarse el programa, el display muestra el siguiente error: Tapa depósito sal: comprobar pos.	El depósito de sal no está bien cerrado. <ul style="list-style-type: none"> ■ Cierre el depósito.
	Los restos de sal bloquean el cierre. <ul style="list-style-type: none"> ■ Elimine los restos de sal del embudo de llenado, de la tapa y de la junta. Sin embargo, no enjuague los restos de sal con agua corriente, ya que esta puede hacer que el depósito se desborde. ■ Cierre el depósito.
En el display se indica la siguiente anomalía: F553 Dep. sal: desconectar y conectar aparato. Cerrar bien la tapa de la puerta. Si la anomalía persiste, llamar al Servicio técnico. Teléfono: N° fab.:	La tapa del recipiente de la sal ha saltado durante un programa en curso. <div style="border: 1px solid gray; padding: 5px; margin: 5px 0;"> <p> ¡Cuando se abre la puerta pueden salir vapor caliente y productos químicos!</p> </div> <ul style="list-style-type: none"> ■ Abra la puerta y cierre la tapa del recipiente.
En el display se indica la siguiente anomalía: Bloqueo prog. filtro	La combinación de filtros en la base de la cuba no está correctamente colocada. No se puede iniciar el programa. <ul style="list-style-type: none"> ■ Abra la puerta y coloque toda la combinación de filtros correctamente, ver «Limpieza y mantenimiento, Limpiar los filtros de la cuba»).
La tapa del depósito de detergente no se cierra.	Los restos de detergente adheridos bloquean el cierre. <ul style="list-style-type: none"> ■ Elimine los restos de detergente.
Tras finalizar el programa se encuentra una película de humedad en la puerta interior y en algunas ocasiones, en las paredes interiores.	¡No es una anomalía! Funcionamiento normal del sistema de secado. La humedad se evapora transcurrido un breve tiempo.

Ayuda para anomalías

Problema	Causa y solución
<p>Tras finalizar el programa hay agua en la cuba. (No válido para el programa «Súper Corto»)</p>	<p>Antes de que solucione la anomalía:</p> <ul style="list-style-type: none"> ■ Desconecte el lavavajillas pulsando la tecla .
	<p>La combinación de filtros en la cuba está obstruido.</p> <ul style="list-style-type: none"> ■ Limpie la combinación de filtros (ver capítulo «Limpieza y mantenimiento»).
	<p>La bomba de desagüe o la válvula antirretroceso están bloqueadas.</p> <ul style="list-style-type: none"> ■ Limpie la bomba de desagüe o la válvula antirretroceso (véase el capítulo «Solución de pequeñas anomalías»).
	<p>La manguera de desagüe está doblada.</p> <ul style="list-style-type: none"> ■ Elimine la doblez de la manguera de desagüe.
	<p>El sifón del desagüe de la instalación está obstruido.</p> <ul style="list-style-type: none"> ■ Compruebe y limpie el sifón del desagüe.
<p>Desconexión pico de carga: modo calentam. desactivado temporalmente.</p>	<p>Ninguna anomalía. Su sistema de gestión de energía ha detectado picos de carga en el suministro de energía. Parar los diversos componentes del lavavajillas mientras dure la desconexión por carga de pico.</p>
<p>Ciclos hasta vacío</p>	<p>Ninguna anomalía. El nivel de llenado de los productos químicos ha alcanzado el valor indicado para los ciclos de lavado restantes y se muestra en el display.</p>
<p>Compensación de temp. tras apertura de la puerta: el programa continuará en min</p>	<p>Ninguna anomalía. Si se abre la puerta durante el desarrollo de un programa, y la temperatura en la cuba es superior a 60 °C, se producirá una compensación de la presión después de cerrar la puerta.</p>

Ruidos

Problema	Causa y solución
Ruidos de golpeteo en la cuba	<p>Un brazo aspersor choca contra una pieza de vajilla.</p> <ul style="list-style-type: none"> ■ Interrumpa el programa y disponga de otro modo las piezas de vajilla que bloquean el brazo aspersor.
Ruidos de tintineo en la cuba	<p>Las piezas de vajilla se mueven en la cuba.</p> <ul style="list-style-type: none"> ■ Interrumpa el programa y disponga las piezas de vajilla de forma estable.
	<p>Hay un cuerpo extraño (p. ej. un hueso de cereza) en la bomba de desagüe.</p> <ul style="list-style-type: none"> ■ Extraiga el cuerpo extraño de la bomba de desagüe (véase el capítulo «Limpiar la bomba de desagüe y la válvula antirretroceso»).
Ruidos de golpeteo en la conducción de agua	<p>Posiblemente se producen debido al tendido en el lugar de emplazamiento o a una sección de la conducción de agua demasiado escasa.</p> <p>No influye en el funcionamiento del lavavajillas.</p> <ul style="list-style-type: none"> ■ Consulte a un instalador.

Ayuda para anomalías

Resultado de lavado insatisfactorio

Problema	Causa y solución
La vajilla no está limpia.	La vajilla no se ha dispuesto correctamente. ■ Observe las indicaciones en el capítulo «Técnica de aplicación, Distribución de la vajilla».
	El programa no ha cumplido las expectativas. ■ Seleccione un programa adecuado (véase el capítulo «Relación de programas»).
	Se ha dosificado muy poco detergente. ■ Utilice más detergente.
	El detergente no es adecuado para la suciedad. ■ Cambie de detergente.
	Las piezas de vajilla bloquean los brazos aspersores. ■ Lleve a cabo un control de giro y disponga la vajilla de otro modo si fuera necesario.
	La combinación de filtros en la cuba no está limpio o no está bien colocado. A consecuencia de ello los inyectores de los brazos aspersores también podrían estar obstruidos. ■ Limpie la combinación de filtros o colóquelo correctamente. ■ Limpie las toberas de los brazos aspersores, si fuera necesario (véase el capítulo «Limpieza y mantenimiento»).
	La válvula antirretroceso se bloquea cuando está abierta. El agua sucia vuelve a la cuba. ■ Limpie la bomba de desagüe y la válvula antirretroceso (ver el capítulo «Solución de pequeñas anomalías»).
	Modifique si fuera necesario la temperatura y/o el tiempo de mantenimiento del programa utilizado. ■ Aplique la adaptación deseada al programa. (ver capítulo «Otros ajustes, Funciones adicionales»)
En vasos y cubiertos quedan estrías; los vasos adquieren un brillo azulado; es posible eliminar las manchas.	Se ha ajustado una cantidad de abrillantador demasiado elevada. ■ Reduzca la cantidad de dosificación (véase el capítulo «Ajustes ampliados, Funciones suplementarias, Sistemas de dosificación»).
La vajilla no se seca o los vasos y los cubiertos presentan manchas.	La cantidad de abrillantador es insuficiente o el depósito del abrillantador está vacío. ■ Rellene el abrillantador, aumente la dosificación o cambie de producto abrillantador la siguiente vez que rellene el depósito (véase el capítulo «Introducir abrillantador»).

Problema	Causa y solución
El resultado de secado no es satisfactorio en un lavavajillas con Dry+.	<p>No hay anomalía.</p> <p>El tiempo de secado no ha sido suficiente para la vajilla.</p> <ul style="list-style-type: none"> ■ Amplíe la duración del secado activo (ver capítulo « Ajustes, Dry+»).
En la vajilla se han formado manchas blancas. Los vasos y los cubiertos presentan un color blanquecino; es posible eliminar las manchas.	<p>La cantidad de abrillantador es demasiado baja.</p> <ul style="list-style-type: none"> ■ Aumente la cantidad de dosificación (véase el capítulo «Otros ajustes, Funciones adicionales, Sistema dosif.»).
	<p>No se ha introducido sal en el depósito de sal.</p> <ul style="list-style-type: none"> ■ Introduzca sal regeneradora (véase capítulo «Introducir sal regeneradora»).
	<p>El sistema descalcificador se ha programado con una dureza del agua demasiado baja.</p> <ul style="list-style-type: none"> ■ Programe el sistema descalcificador con el valor correcto (véase el capítulo «Otros ajustes, Dureza del agua»).
Los vasos adquieren un color marrón-azulado; no es posible eliminar las manchas.	<p>Se han depositado componentes del producto para la limpieza.</p> <ul style="list-style-type: none"> ■ Cambie de detergente.
Los vasos se vuelven opacos y decolorados; no es posible eliminar las manchas.	<p>Los vasos no son aptos para la limpieza en el lavavajillas. Se produce una alteración de la superficie.</p> <ul style="list-style-type: none"> ■ Compre vasos aptos para el lavavajillas.
Quedan restos de té o de barra de labios.	<p>El programa seleccionado tiene una temperatura de lavado demasiado baja.</p> <ul style="list-style-type: none"> ■ Seleccione un programa con una temperatura de lavado más alta.
	<p>El detergente tiene un efecto blanqueante demasiado bajo.</p> <ul style="list-style-type: none"> ■ Cambie de detergente.
Las piezas de plástico se han decolorado.	<p>Los colorantes naturales, p. ej. de zanahorias, tomates o ketchup pueden ser los causantes. La cantidad de detergente o el efecto blanqueante del mismo eran demasiado bajos para los colorantes naturales.</p> <ul style="list-style-type: none"> ■ Utilice más detergente (véase el capítulo «Funcionamiento, Detergente»). <p>Las piezas que ya se han decolorado no recobrarán su color original.</p>

Ayuda para anomalías

Problema	Causa y solución
Los cubiertos presentan indicios de corrosión.	Los cubiertos afectados no son suficientemente resistentes a la corrosión. ■ Compre cubiertos que se puedan lavar en el lavavajillas.
	Una vez introducida la sal regeneradora no se ha iniciado el programa «frío». Los restos de sal han llegado al proceso de lavado normal. ■ Inicie siempre el programa «Frío» sin carga después de introducir la sal.
	Ha llegado óxido o herrumbre a la cuba, p. ej., debido al alto contenido de hierro en el agua o a causa de instrumental que se oxida. ■ Descarte los utensilios que se oxidan.

Limpieza del filtro de la entrada de agua

Para proteger la válvula de entrada de agua se ha instalado un filtro en la unión roscada de la manguera. Si el filtro está sucio no podrá entrar suficiente agua en la cuba.

⚠ Peligro de descarga eléctrica debido a la tensión de red.

La carcasa de plástico de la conexión de agua contiene una válvula eléctrica. No sumerja la carcasa en ningún líquido.

- Desconecte el lavavajillas de la red eléctrica. Para ello, desconecte el lavavajillas y, a continuación, retire la clavija.
- Cierre el grifo de entrada de agua.
- Desenrosque la válvula de entrada de agua.

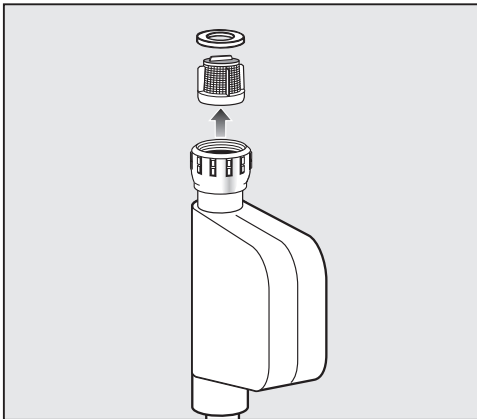

- Retire la arandela de sellado de la unión roscada.
- Sujete la trabilla del filtro de plástico con ayuda de unos alicates universales o de puntas planas y extraiga el filtro.
- Limpie el filtro bajo el grifo de agua corriente.
- Lleve a cabo el proceso en orden inverso para volver a montarlo.

Enrosque firmemente la unión roscada del grifo de entrada de agua. Abra lentamente el grifo de entrada de agua. En caso de salir agua, vuelva a apretar más fuerte.

El filtro contra suciedad **debe** montarse de nuevo después de limpiarse.

Limpiar la bomba de desagüe y la válvula antirretroceso

Si al finalizar un programa (excepto el programa «Súper Corto») detecta que el agua de lavado no se ha evacuado completamente, la causa podría ser que algún cuerpo extraño esté bloqueando la bomba de desagüe o la válvula antirretroceso. Puede retirarlo con facilidad.

- Desconecte el lavavajillas de la red eléctrica (desconecte el aparato, después retire el enchufe o desenrosque o desconecte el fusible).
- Extraiga la combinación de filtros de la cuba (véase el capítulo «Limpieza y mantenimiento»).

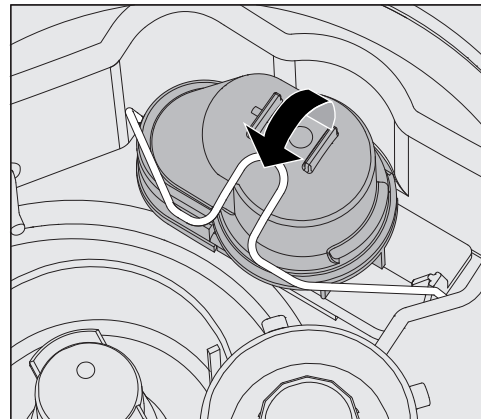

- Abra el tirador de palanca.
- Levante la válvula antirretroceso hacia arriba y enjuéguela bien con agua corriente.
- El orificio de purga situado en la parte exterior de la válvula antirretroceso (solo visible cuando está montada) no debe estar obstruido. Elimine la suciedad que pudiera haber en el agujero de purga con un objeto puntiagudo.

La bomba de desagüe se encuentra por debajo de la válvula antirretroceso (flecha).

Solución de pequeñas anomalías

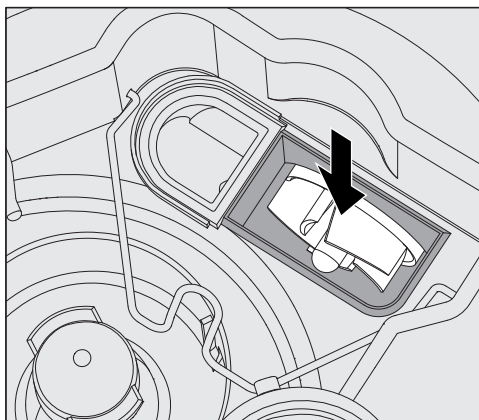

- Antes de colocar la válvula antirretroceso, compruebe si hubiera algún cuerpo extraño bloqueando la bomba de desagüe.
- Coloque de nuevo la válvula antirretroceso con cuidado y asegúrela con el tirador de palanca.

Servicio Post-venta

Si a pesar de las indicaciones de este manual de instrucciones no pudiera solucionar alguna anomalía, póngase en contacto, indicando el código de avería que se muestra en el display, con:















- su distribuidor Miele o
- con el Servicio Post-venta de Miele

El número de teléfono del Servicio Post-venta se encuentra en la contraportada de las presentes instrucciones de manejo.

■ Indique al Servicio Post-venta el modelo y el número de serie de ocho cifras del lavavajillas.

Encontrará ambos datos en la placa de características situada en la parte superior del pliegue de la puerta.

Relación de programas

Programa	Aplicación	Detergente (cuando no se dosifica en líquido)
		La siguiente información hace referencia a los productos de limpieza de Miele. Tenga en cuenta los datos del fabricante.
 Corto	«Programa rápido» para vajilla con poca suciedad de restos de alimentos recientes y poco adheridos.	20–25 g o 1 pastilla
 Universal	Para limpiar objetos con suciedad normal.	20–25 g o 1 pastilla
 Intensivo	Para limpiar objetos muy sucios.	20–25 g o 1 pastilla
 Supercorto	«Programa rápido» para vajilla con un grado normal de suciedad con restos de alimentos recientes y poco adheridos.	20–25 g en el lado interior de la puerta
 Higiene	Para tratamiento antiséptico de los utensilios.	20–25 g o 1 pastilla
 Higiene Plus (dependiendo del modelo)	Para tratamiento antiséptico de los utensilios.	20–25 g o 1 pastilla
 Vasos	Programa especial para vasos.	20–25 g o 1 pastilla
 Vasos cerveza (dependiendo del modelo)	Programa especial para jarras de cerveza. Después de finalizar el programa los vasos no se secan mediante su propio calor y deben secarse a mano en caso necesario.	20–25 g o 1 pastilla
 Cubertería	Programa especial para cubiertos.	20–25 g o 1 pastilla
 Plásticos	Programa especial para materiales sintéticos y utensilios ligeros.	20–25 g o 1 pastilla
 AhorroEn.	Programa de ahorro energético más eficiente en relación con el consumo combinado de agua y energía para la limpieza de menaje con suciedad normal.	20–25 g o 1 pastilla
 Vario TD (solo PFD 407)	Para tratamiento antiséptico de los utensilios, p. ej. para cocinas portátiles de estaciones de aislamiento e infección en hospitales.	Preferiblemente detergente líquido (alcalinidad suave) mediante el módulo DOS alternativamente 20–25 g o una pastilla
 Regeneración	Ejecución manual de la regeneración. De esta forma se puede evitar una regeneración forzada durante las fases de trabajo de más actividad.	
 Frío	Para enjuagar menaje muy sucio y eliminar previamente la suciedad o para evitar que esta se reseque. Eliminar restos de sal después de rellenar el depósito de sal.	
 Desagüe	Para evacuar el agua de lavado cuando, p. ej., se debe renovar el agua del aclarado en el programa «Súper Corto» o cuando se cancela un programa.	

Programa	Modelo (ver placa de características)	Desarrollo del programa							
		1. Prelavado 1	2. Prelavado 2	3. Lavado 1 (1), (2)	4. Aclarado interme- dio 1	5. Aclarado interme- dio 2	6. Aclarado posterior 1 (1), (2)	7. Dry+ ☼☼☼+	8. AutoOpen
Corto	PFD 402	X		X 55 °C 1 min		(X)	X ☼☼☼+ 80 °C/60 °C 1 min	X	-
	PFD 404	X		X 66 °C 1 min		(X)	X 85 °C 1 min	-	X
	PFD 405	X		X 66 °C 1 min	X	(X)	X ☼☼☼+ 85 °C/85 °C 1 min	X	X
	PFD 407	X		X 55 °C 1 min		(X)	X 60 °C 1 min	-	X
Universal	PFD 402	X		X 55 °C 2 min	X	(X)	X ☼☼☼+ 80 °C/60 °C 1 min	X	-
	PFD 404	X		X 66 °C 1 min	X	(X)	X 85 °C 1 min	-	X
	PFD 405	X		X 66 °C 1 min	X	(X)	X ☼☼☼+ 85 °C/85 °C 1 min	X	X
	PFD 407	X		X 55 °C 2 min	X	(X)	X 60 °C 1 min	-	X
Intensivo	PFD 402	X	X	X 65 °C 3 min	X	(X)	X ☼☼☼+ 80 °C/60 °C 1 min	X	-
	PFD 404	X	X	X 66 °C 3 min	X	(X)	X 85 °C 1 min	-	X
	PFD 405	X	X	X 66 °C 3 min	X	(X)	X ☼☼☼+ 85 °C/85 °C 1 min	X	X
	PFD 407	X	X	X 65 °C 3 min	X	(X)	X 60 °C 1 min	-	X

Parámetros del programa

Programa	Modelo (ver placa de características)	Desarrollo del programa							
		1. Prelavado 1	2. Prelavado 2	3. Lavado 1 (1), (2)	4. Aclarado interme- dio 1	5. Aclarado interme- dio 2	6. Aclarado posterior 1 (1), (2)	7. Dry+ ☼☼☼+	8. AutoOpen
☼ Supercorto *)	PFD 402			X 55 °C 30 s		(X)	X 55 °C 30 s	-	-
	PFD 404			X 55 °C 30 s		(X)	X 55 °C 30 s	-	-
	PFD 405			X 55 °C 30 s		(X)	X 55 °C 30 s	-	-
	PFD 407			X 55 °C 30 s		(X)	X 55 °C 30 s	-	-
☼ Higiene	PFD 402	X		X 70 °C 10 min	X	(X)	X ☼☼☼+ 80 °C/60 °C 1 min	X	-
	PFD 404	X		X 60 °C 3 min	X	(X)	X 85 °C 4 min	-	X
	PFD 405	X		X 60 °C 3 min	X	(X)	X ☼☼☼+ 85 °C/85 °C 4 min	X	X
	PFD 407	X		X 60 °C 3 min	X	(X)	X 85 °C 4 min	-	X

X bloque de programa previsto (X) bloque de programa adicional; desactivado de fábrica (para la activación, véase «Ajustes ampliados, parámetros del programa») - Bloque de programa no disponible en este programa y/o programa no disponible en este modelo

① La temperatura se puede ajustar entre 30 y 85 °C Excepto:
- PFD 407 se puede ajustar de 30 a 93 °C , programa Supercorto ajustable hasta máx. 70 °C

☼☼☼+ Con la función Dry+ activada, rige el primer valor; con función desactivada, el segundo.

*) **Nota importante para el programa Supercorto**

Al finalizar el programa Supercorto no se evacúa el agua del ciclo de aclarado después de finalizar el programa. Se utilizará como agua de limpieza para el próximo Supercorto . Si la temperatura del agua baja a menos de 40 °C o si se inicia otro programa, el agua del aclarado se evacúa automáticamente al inicio del programa.

Programa	Modelo (ver placa de características)	Desarrollo del programa											
		1. Prelavado 1	2. Prelavado 2	3. Lavado 1 (1), (2)	4. Aclarado interme- dio 1	5. Aclarado interme- dio 2	6. Aclarado posterior 1 (1), (2)	7. Dry+ 55+	8. AutoOpen				
		-											
Higiene Plus	PFD 402	X		X 70 °C 10 min	X	(X)	X 85 °C 4 min	-	X				
	PFD 404	X		X 70 °C 10 min	X	(X)	55+ 85 °C/85 °C 4 min	X	X				
	PFD 405	X		X 70 °C 10 min	X	(X)	X 85 °C 4 min	-	X				
	PFD 407	X		X 70 °C 10 min	X	(X)	X 85 °C 4 min	-	X				
Vasos	PFD 402			X 50 °C 1 min	X	(X)	55+ 70 °C/50 °C 1 min	X	-				
	PFD 404			X 50 °C 1 min	X	(X)	X 50 °C 1 min	-	X				
	PFD 405			X 50 °C 1 min	X	(X)	55+ 70 °C/50 °C 1 min	X	X				
	PFD 407			X 50 °C 1 min	X	(X)	X 50 °C 1 min	-	X				
Vasos cerveza	PFD 402			X 50 °C 1 min	X	(X)	X 50 °C 1 min	-	-				
	PFD 404			X 50 °C 1 min	X	(X)	X 50 °C 1 min	-	X				
	PFD 405			X 50 °C 1 min	X	(X)	X 50 °C 1 min	-	X				
	PFD 407			X 50 °C 1 min	X	(X)	X 50 °C 1 min	-	X				

Parámetros del programa

Programa	Modelo (ver placa de características)	Desarrollo del programa							
		1. Prelavado 1	2. Prelavado 2	3. Lavado 1 (1), (2)	4. Aclarado interme- dio 1	5. Aclarado interme- dio 2	6. Aclarado posterior 1 (1), (2)	7. Dry+ ☼☼☼+	8. AutoOpen
☼☼☼ Cubertería	PFD 402	X	X	X 60 °C 2 min	X	(X)	X ☼☼☼+ 70 °C/55 °C 1 min	X	-
	PFD 404		X	X 60 °C 2 min	X	(X)	X 55 °C 1 min	-	X
	PFD 405		X	X 60 °C 2 min	X	(X)	X ☼☼☼+ 70 °C/55 °C 1 min	X	X
	PFD 407		X	X 60 °C 2 min	X	(X)	X 55 °C 1 min	-	X
☼ Plásticos	PFD 402	X		X 50 °C 5 min	X	(X)	X ☼☼☼+ 80 °C/60 °C 1 min	X	-
	PFD 404	X		X 50 °C 5 min	X	(X)	X 60 °C 1 min	-	X
	PFD 405	X		X 50 °C 5 min	X	(X)	X ☼☼☼+ 80 °C/60 °C 1 min	X	X
	PFD 407	X		X 50 °C 5 min	X	(X)	X 60 °C 1 min	-	X

X bloque de programa previsto (X) bloque de programa adicional; desactivado de fábrica (para la activación, véase «Ajustes ampliados, parámetros del programa») - Bloque de programa no disponible en este programa y/o programa no disponible en este modelo

- ① La temperatura se puede ajustar entre 30 y 85 °C
Excepto:
- PFD 407 se puede ajustar de 30 a 93 °C
, programa Supercorto ajustable hasta máx. 70 °C
- ② Tiempo de mantenimiento ajustable de 0 a 10 minutos
Excepto:
programa Supercorto ajustable de 0 a 255 segundos
- ③ Agua fría o abrillantador

☼☼☼+ Con la función Dry+ activada, rige el primer valor; con función desactivada, el segundo.

Programa	Modelo (ver placa de características)	Desarrollo del programa							
		1. Prelavado 1	2. Prelavado 2	3. Lavado 1 (1), (2)	4. Aclarado interme- dio 1	5. Aclarado interme- dio 2	6. Aclarado posterior 1 (1), (2)	7. Dry+ §§§†	8. AutoOpen
AhorroEn.	PFD 402			X 46 °C 10 min	X	(X)	X §§§† 70 °C/50 °C 2 min	X	-
	PFD 404			X 46 °C 10 min	X	(X)	X 50 °C 2 min	-	X
	PFD 405			X 46 °C 10 min	X	(X)	X §§§† 70 °C/50 °C 2 min	X	X
	PFD 407			X 46 °C 10 min	X	(X)	X 50 °C 2 min	-	X
<input type="checkbox"/> Vario TD				X 55 °C 5 min	X	(X)	X 93 °C 1 min	-	X
Regeneración	Todos	Desarrollo de regeneración			X				
Frío	Todos	X							

X bloque de programa previsto (X) bloque de programa adicional; desactivado de fábrica (para la activación, véase «Ajustes ampliados, parámetros del programa») - Bloque de programa no disponible en este programa y/o programa no disponible en este modelo

① La temperatura se puede ajustar entre 30 y 85 °C Excepto: ③ Agua fría o abrillantador

- PFD 407 se puede ajustar de 30 a 93 °C, programa Supercorto ajustable hasta máx. 70 °C

§§§† Con la función Dry+ activada, rige el primer valor; con función desactivada, el segundo.

Emplazamiento

Emplazamiento

⚠ Daños provocados por agua condensada.

En las inmediaciones del lavavajillas deberán colocarse únicamente muebles de uso industrial, ya que de lo contrario podrían producirse desperfectos a causa del agua de condensación.

Coloque únicamente mobiliario adecuado para uso industrial.

El lavavajillas debe estar colocado de forma segura y en posición horizontal. Los desniveles del suelo y la altura de la máquina se pueden compensar o ajustar con las cuatro patas roscadas.

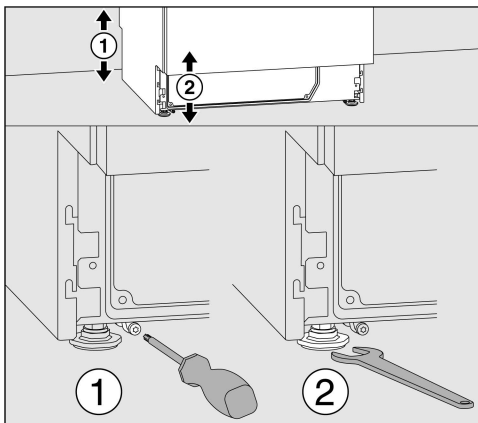

La altura del aparato puede ajustarse de 820 a 880 mm con ayuda de las patas. Los lavavajillas con tapa tienen un incremento en altura de 15 mm.

Las patas delanteras del aparato pueden adaptarse con una llave de boca (ancho de llave 13), las traseras con un tornillo Torx T20.

Si no se montan los patines deslizantes de las patas traseras, también pueden regularse las patas del aparato con la llave de boca.

La regulación hacia arriba se efectúa girando en sentido horario, hacia abajo en sentido antihorario.

Si se coloca el lavavajillas junto a otros aparatos o muebles o en un hueco, este deberá tener al menos 600 mm de ancho y 600 mm de profundidad.

El lavavajillas con secado activo requiere un hueco de 580 mm de profundidad.

Empotramiento

⚠ Peligro al inclinar el aparato.

A fin de garantizar la estabilidad, los lavavajillas empotrables solo podrán instalarse bajo encimeras continuas que deberán estar atornilladas a los armarios adyacentes.

Coloque el lavavajillas bajo una encimera continua atornillada.

Si se emplaza el lavavajillas debajo de una encimera continua, el espacio de montaje debe tener al menos 600 mm de ancho, 600 mm de profundidad y 820 mm de altura.

El lavavajillas con secado activo requiere un espacio de montaje de 580 mm de profundidad.

Los lavavajillas con retranqueo del zócalo incluyen un cerco de compensación para el zócalo. Se puede montar este cerco en vez de un rodapié.

Desenrosque las patas del aparato a un ajuste de altura máximo de 60 mm.

Soporte de manguera

Con los soportes de manguera adjuntados pueden colocarse el cable de corriente y las mangueras para la entrada y salida de agua, para aprovechar el espacio disponible.

Con los soportes de manguera se evita que las mangueras se doblen o aplasten al montarse en huecos estrechos.

El tendido del cable de corriente y de las mangueras puede efectuarse, en función del emplazamiento de la conexión, optativamente a izquierda o derecha.

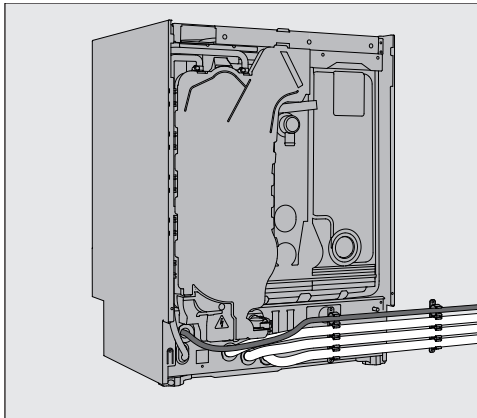

Panel de zócalo ajustable (disponible según modelo)

Los lavavajillas con dosificación interna o secado activo disponen de un panel de zócalo ajustable.

- Alinee el lavavajillas.
- Abra la puerta del lavavajillas hasta la mitad y suelte los dos tornillos ahora visibles, arriba en panel del zócalo.
- Tire del panel del zócalo primero hacia arriba y, después, retírelo hacia delante.
- Suelte los dos tornillos a izquierda y derecha del zócalo situado detrás.
- Empuje la parte interior del zócalo hasta el suelo.
- Apriete de nuevo ambos tornillos.
- Vuelva a montar el panel del zócalo, tal y como se ha descrito, en orden inverso.

Retirar la tapa de la máquina

Si la máquina dispone de tapa, esta se puede retirar de la forma siguiente:

- Gire con un destornillador los dos tornillos de seguridad situados en la parte posterior del lavavajillas.
- Abra la puerta.

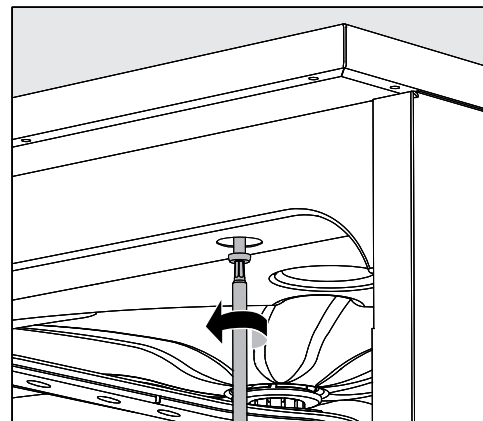

- Desenrosque el tornillo de sujeción derecho e izquierdo con un destornillador.
- Levante la tapa de la máquina.

Emplazamiento

Nivelar el lavavajillas y atornillar

A fin de garantizar la estabilidad, debe atornillarse el lavavajillas a la encimera después de nivelarlo.

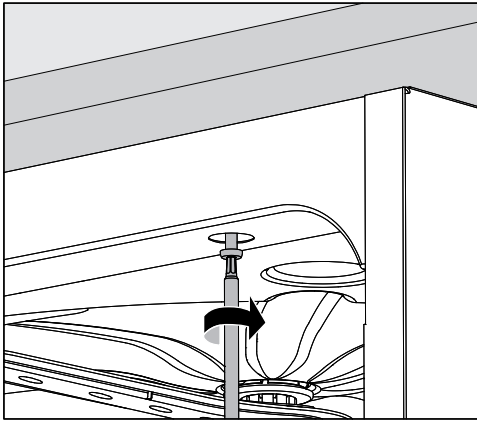

- Atornillar el lavavajillas a la encimera después de nivelarlo con respecto de la encimera continua.

Con la puerta abierta, ajustar los tornillos a derecha e izquierda a través de los orificios del listón delantero con la encimera.

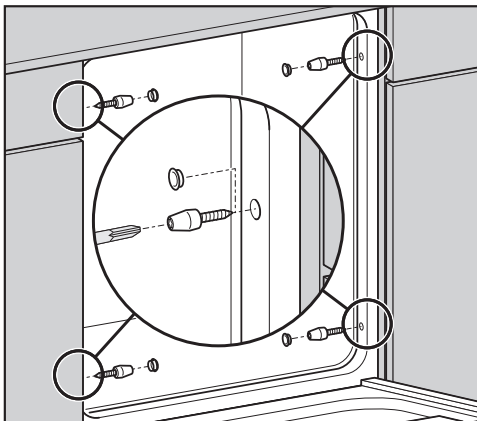

Si la encimera es de acero inoxidable o de piedra, el lavavajillas debe fijarse lateralmente al armario adyacente derecho o izquierdo con dos tornillos por cada lado.

El suministro contiene tornillos especiales (4 x 27/torque T20).

Para ello deben realizarse los orificios correspondientes en la pared lateral, antes de la junta de la puerta.

En las variantes de instalación bajo encimera los orificios están ya dispuestos en las paredes laterales.

En el caso de lavavajillas montados bajo encimera, no deben rellenarse con silicona las ranuras que quedan con los armarios o aparatos adyacentes, a fin de garantizar la ventilación de la bomba propulsora.

Dependiendo de la situación de la subestructura, la lámina protectora incluida en el suministro puede colocarse debajo de la encimera. El borde inferior de la encimera se protege contra los daños causados por el vapor de agua con la lámina de recubrimiento.

Modificar el lugar de emplazamiento

Enrosque completamente las patas ajustables del lavavajillas antes de emplazarlo para evitar que se dañen.

⚠ Daños durante el transporte de los componentes.

No levante el lavavajillas sujetándolo por los componentes que sobresalgan, como p. ej. el panel de mandos.

Estos podrían romperse.

No toque las partes sobresalientes durante el transporte.

⚠ Daños causados por el transporte con carretilla.

El transporte posterior con carretilla puede dañar el lavavajillas.

Transporte el lavavajillas con una carretilla únicamente en su embalaje original. Si transporta el lavavajillas posteriormente, debe colocarlo sobre una superficie continua para que no resulte dañado.

Conexión eléctrica

⚠ Peligro debido a conexión eléctrica inadecuada

Todos los trabajos que afecten a la instalación eléctrica deberán ser llevados a cabo exclusivamente por un técnico especialista autorizado o reconocido.

Asegúrese de que un especialista autorizado realice la conexión eléctrica.

- ¡La instalación eléctrica deberá realizarse de acuerdo con la norma DIN VDE 0100!
- Conexión mediante una base de enchufe según las normativas nacionales (la base de enchufe debe quedar accesible tras la instalación del aparato). La comprobación de seguridad eléctrica según VDE 0701, p. ej., durante trabajos de reparación o mantenimiento, se puede llevar a cabo sin grandes dificultades.
- En el caso de una conexión fija, se deberá instalar un interruptor principal con desconexión de red para todos los polos. El interruptor principal deberá contar con una anchura de apertura de al menos 3 mm, así como poder desconectarse en posición neutra.
- Para aumentar la seguridad, se recomienda conectar el aparato a un interruptor diferencial con una derivación de 30 mA (DIN VDE 0664).
- Si fuera necesario, se deberá llevar a cabo un equilibrio de potencial.
- Solo deben utilizarse recambios originales de Miele para sustituir el cable de conexión a red.
- ¡Véanse los datos técnicos especificados en la placa de características o en el esquema de conexiones adjunto!

El aparato se puede poner en funcionamiento exclusivamente con la tensión, la frecuencia y el fusible indicados en la **placa de características**.

Es posible realizar una **conmutación** según el esquema de conmutación adjunto y el esquema de conexiones.

La placa de conmutación y la placa de características se adjuntan o están incorporadas en el lavavajillas.

Conexión equipotencial

En la parte posterior del lavavajillas se dispone de un tornillo para la conexión equipotencial ⚡.

Desconexión por carga de pico

El lavavajillas está diseñado para su integración en un sistema de gestión de energía. Para ello, es necesario que el Servicio Post-venta de Miele reequipe técnicamente el lavavajillas y ajustar el controlador de forma adecuada.

Para más información, póngase en contacto con el Servicio Post-venta de Miele.

Gestión de cargas

En caso de una desconexión por carga de pico, se desconectan algunos componentes del lavavajillas de forma momentánea, p. ej., la calefacción. El lavavajillas sigue encendido y no se interrumpe el programa en curso. Si el componente desconectado es necesario para la fase de programa en curso, se prolonga la duración del programa por la duración de la desconexión de carga.

La desconexión de carga se muestra con el siguiente mensaje, p. ej.:

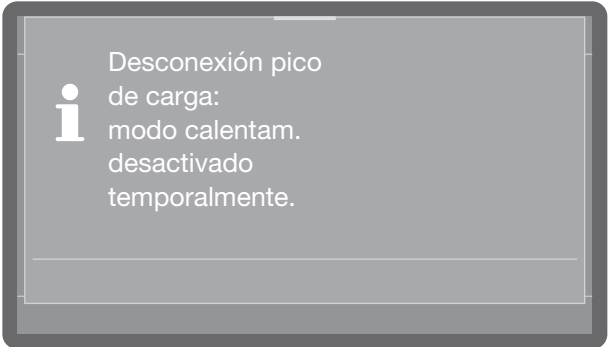

Desconexión pico de carga:
modo calentam. desactivado temporalmente.

Conexión de agua

Conectar la entrada de agua

⚠ Riesgo para la salud debido a los productos químicos
¡El agua del lavavajillas no es potable!
Nunca beba el agua del lavavajillas

No se deben reutilizar los juegos de manguera extraíbles. Utilice los juegos de manguera que se adjuntan con el lavavajillas.

- La conexión del lavavajillas a la red de agua deberá cumplir la normativa local vigente.
- El agua deberá satisfacer al menos los requisitos de la normativa europea en materia de agua potable. El elevado contenido en hierro puede provocar óxido en los utensilios y en el lavavajillas. Si existe un contenido de cloruro en el agua de servicio superior a 100 mg/l, el riesgo de corrosión aumenta considerablemente en los utensilios a lavar.
- En determinadas regiones (p. ej., en los países alpinos), se pueden producir incrustaciones debido a la composición específica del agua, lo cual únicamente permite el funcionamiento del lavavajillas con agua descalcificada.
- El lavavajillas cumple las normas europeas vigentes relativas a la seguridad del agua potable.
- La presión del agua (presión de flujo) debe ser de al menos 200 kPa de sobrepresión (100 kPa = 1 bar). El tiempo de entrada de agua se prolonga automáticamente cuando la presión del agua (presión de flujo) es inferior a 200 kPa. La presión estática máxima permitida es de 1000 kPa (de sobrepresión). Si la presión del agua no está comprendida en el rango de 200–1000 kPa, consulte al Servicio Post-venta de Miele sobre las medidas que es necesario adoptar.
- El lavavajillas está equipado de serie para conectarla al agua fría (marca azul) y agua caliente (marca roja) hasta máx. 65 °C.

Conectar las mangueras de entrada a las válvulas de retención para agua fría y caliente.

- Si no estuviera disponible ninguna conducción de agua caliente, se deberá conectar también la manguera de entrada de agua con la marca **roja** al agua fría.
- Para realizar la conexión se precisa una válvula de cierre en el lugar de emplazamiento con un racor de 3/4 de pulgada. Se debe poder acceder con facilidad a la válvula, ya que la entrada de agua se debe mantener cerrada cuando no se utilice.
- La manguera de entrada es una manguera de presión aprox. 1,7 m más larga DN 10 con un racor de 3/4 pulgadas. Se puede suministrar una manguera flexible de metal 1,5 m más larga a modo de prolongación (presión de prueba 140 bar). El filtro de suciedad en el racor no se debe retirar.

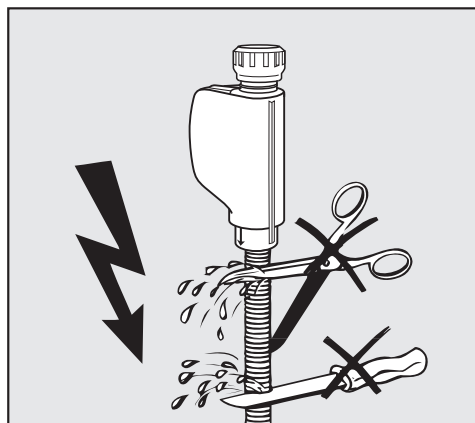

⚠ Daños causados por acortar la manguera.
Las mangueras de entrada de agua **no** deben acortarse ni dañarse.
No acorte las mangueras de entrada.

Observe asimismo el esquema de instalación adjunto.

Regulación para Alemania y Suiza

Debido a las disposiciones nacionales en materia de protección del agua potable, la válvula antirretorno adjunta debe montarse en la conexión a agua fría o caliente, entre el grifo de entrada de agua y la manguera de entrada de agua.

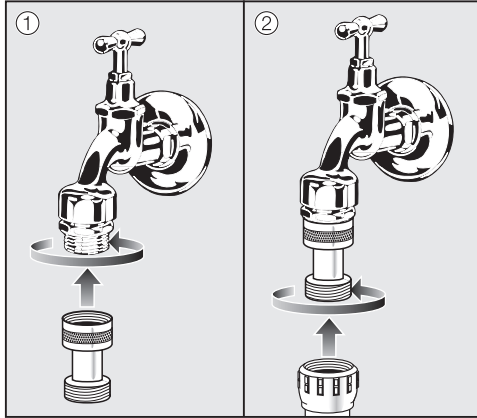

- Atornille la válvula antirretorno al grifo de entrada de agua.
- Atornille la manguera de entrada de agua a la rosca de la válvula antirretorno.

Conectar el desagüe

- En el desagüe del lavavajillas se ha instalado una válvula antirretroceso de tal forma que el agua sucia no pueda acceder al lavavajillas a través de la manguera de desagüe.
- El lavavajillas se deberá conectar preferentemente a un sistema de desagüe **separado** y situado en el lugar de la instalación. Si se dispone de una conexión separada, se recomienda realizar la conexión a un sifón de doble cámara. La conexión en el lugar de instalación se debe hallar a entre 0,3 m y 1 m de altura, midiendo desde el canto inferior del aparato. Si la conexión tiene una profundidad superior a 0,3 m, tender la manguera de desagüe en arco por lo menos a 0,3 m de altura.
- El lavavajillas está equipado con una manguera flexible de desagüe de aprox. 1,5 m de longitud (diámetro interior: 22 mm). En el lavavajillas se incluyen abrazaderas de manguera para conectar la manguera.
- ¡No acorte la manguera de desagüe! La manguera se puede prolongar con una pieza de unión y otra manguera. La manguera de desagüe puede medir un máximo de 4 m de longitud.
- El sistema de desagüe tiene que poder absorber agua con un volumen de salida mínimo de 16 l/min.

⚠ Daños causados por un tendido de cables incorrecto.

Asegúrese de que nada obstruye la manguera y de que no hay ninguna doblez
Asegúrese de que nada obstruye la manguera y de que no hay ninguna doblez.

¡Observe el esquema de instalación adjunto!

Datos técnicos

Modelo	PFD 402, PFD 405	PFD 404, PFD 407
Altura con tapa Altura sin tapa	835 mm (regulable + 60 mm) 820 mm (regulable + 60 mm)	835 mm (regulable + 60 mm) 820 mm (regulable + 60 mm)
Anchura	598 mm	598 mm
Fondo Fondo con la puerta abierta	580 mm 1.180 mm	598 mm 1.200 mm
Peso (neto)	ca. 70 kg	ca. 70 kg
Tensión, potencia nominal, fusibles	Ver la placa de características	Ver la placa de características
Cable de conexión	Aprox. 1,7 m	Aprox. 1,7 m
Temperatura del agua Conexión de agua: Agua fría/Condensación de vapor (opcional) Agua caliente	máx. 20 °C máx. 65 °C	máx. 20 °C máx. 65 °C
Presión de agua estática	1.000 kPa de sobrepresión	1.000 kPa de sobrepresión
Presión mínima de flujo de la conexión de agua Conexión de agua: Agua fría/Condensador de vapor (opcional) Agua caliente	100 kPa de sobrepresión 40 kPa de sobrepresión	100 kPa de sobrepresión 40 kPa de sobrepresión
Presión de flujo recomendada en la conexión de agua: Agua fría/Agua caliente Condensador de vapor (opcional; conexión vía KW)	≥ 200 kPa de sobrepresión ≥ 200 kPa de sobrepresión	≥ 200 kPa de sobrepresión ≥ 200 kPa de sobrepresión
Manguera de entrada de agua	Aprox. 1,7 m	Aprox. 1,7 m
Manguera de desagüe	Aprox. 1,5 m	Aprox. 1,5 m
Altura del desagüe	mín. 0,3 m, máx. 1,0 m	mín. 0,3 m, máx. 1,0 m
Longitud del desagüe	máx. 4,0 m	máx. 4,0 m
Condiciones de funcionamiento: Temperatura ambiental Humedad relativa máxima del aire lineal en descenso hasta Humedad relativa mínima del aire	5 °C a 40 °C 80 % para temperaturas de hasta 31 °C 50 % para temperaturas de hasta 40 °C 10 %	5 °C a 40 °C 80 % para temperaturas de hasta 31 °C 50 % para temperaturas de hasta 40 °C 10 %
Condiciones de almacenamiento y transporte: Temperatura ambiente Humedad relativa del aire Presión del aire	-20 °C hasta 60 °C 10 % hasta 85 % 500 hPa hasta 1060 hPa	-20 °C hasta 60 °C 10 % hasta 85 % 500 hPa hasta 1060 hPa
Altura sobre el nivel del mar (según EN IEC 60335)	hasta 2.000 m*	hasta 2.000 m*
Tipo de protección (según IEC 60529)	IP21	IP21
Valores de emisión de ruido Nivel de potencia acústica L _{WA} Nivel de presión acústica L _{pA}	Aparato empotrado con listón de madera delante del zócalo del aparato en el programa Corto 59 dB (A) 47 dB (A)	Aparato empotrado con listón de madera delante del zócalo del aparato en el programa Corto 57 dB (A) 45 dB (A)
Estándar de WiFi	802.11 b/g/n	
Banda de frecuencia WiFi	2.400-2.483,5 MHz	
Potencia de transmisión máxima WiFi	< 100 mW	
Marca de control	VDE, EMC Antiparasitario	
CE-Identificación	Directriz de máquinas 2006/42/EG	
Dirección del fabricante	Miele & Cie. KG, Carl-Miele-Straße 29, 33332 Gütersloh, Germany	

* En lugares de emplazamiento por encima de los 2.000 m de altura, desciende el punto de ebullición del agua de lavado. Por eso puede ser necesario modificar los parámetros de programa.

Miele S.A.U.

Avda. Bruselas, 31
28108 Alcobendas (Madrid)
Tfno.: 902 575 175
Fax: 91 662 02 66
Internet: www.miele-professional.es
E-mail: miele@miele.es

Teléfono Servicio Postventa / Atención al Cliente: 902 575 175

E-mail Servicio Postventa: service.professional@miele.es
E-mail Atención al Cliente: miele@miele.es

Teléfono Servicio de Atención al Distribuidor: 902 878 209

Servicios concertados en todas las capitales y poblaciones importantes.

Chile

Miele Electrodomésticos Ltda.
Av. Nueva Costanera 4055
Vitacura
Santiago de Chile
Tel.: (56 2) 957 0000
Fax: (56 2) 957 0079
Internet: www.miele.cl
E-Mail: info@miele.cl



Miele & Cie. KG
Carl-Miele-Straße 29, 33332 Gütersloh, Alemania