

## Upute za uporabu Perilica rublja



Prije postavljanja - instaliranja - prve uporabe, **obvezno** pročitajte upute za uporabu. Time ćete zaštititi sebe i izbjeći oštećenja.

# Sadržaj



---

<b>Sigurnosne napomene i upozorenja</b> .....	5
<b>Upravljanje perilicom rublja</b> .....	12
Upravljačka ploča .....	12
Način rada senzorskih tipki .....	13
Pregled znakova na upravljačkoj ploči .....	14
<b>Vaš doprinos zaštiti okoliša</b> .....	15
<b>Prva uporaba</b> .....	16
Vađenje viličastog ključa.....	16
<b>Ekološki prihvatljivo pranje</b> .....	18
<b>1. Priprema rublja</b> .....	19
<b>2. Punjenje perilice rublja</b> .....	20
<b>3. Odabir programa</b> .....	21
<b>4. Dodavanje sredstva za pranje</b> .....	23
Ladica za doziranje sredstva za pranje .....	23
Doziranje kapsulom.....	25
<b>5. Pokretanje programa</b> .....	27
Dodavanje rublja tijekom odvijanja programa (AddLoad) .....	27
<b>6. Završetak programa</b> .....	28
<b>Centrifugiranje</b> .....	29
<b>Odgoda početka programa</b> .....	30
<b>Pregled programa</b> .....	31
<b>Dodatne opcije</b> .....	34
Kratko .....	34
Više vode + .....	34
Namakanje.....	34
Pretpranje .....	34
Uz programe se mogu odabrati sljedeće dodatne funkcije .....	35
<b>Tijek programa</b> .....	36
<b>Promjena tijeka programa</b> .....	38
Izmjena programa (Zaštita za djecu) .....	38
Prekid programa.....	38

<b>Simboli za održavanje</b> .....	39
<b>Sredstvo za pranje</b> .....	40
Odgovarajuće sredstvo za pranje .....	40
Sredstvo za omekšavanje vode .....	40
Mjerica za doziranje .....	40
Sredstva za naknadnu njegu rublja .....	40
Preporučujemo Miele sredstvo za pranje .....	42
Sredstvo za pranje preporučeno je u skladu s direktivom (EU) br. 1015/2010 .....	43
<b>Čišćenje i održavanje</b> .....	44
Čišćenje kućišta i upravljačke ploče .....	44
Čišćenje ladice za doziranje .....	44
Hygiene Info(Čišćenje bubnja) .....	46
Čišćenje sita u dovodu vode .....	46
<b>Što učiniti, ako ...</b> .....	47
Program pranja se ne može pokrenuti .....	47
Na upravljačkom polju svijetli prekid programa i indikator za grešku .....	48
Simbol na prikazu vremena tijekom odvijanja programa .....	49
Na upravljačkoj ploči svijetli indikator za kraj programa .....	49
Općeniti problemi s perilicom rublja .....	50
Nezadovoljavajući učinak pranja .....	52
Vrata se ne mogu otvoriti .....	53
Otvaranje vrata kod začepjenja odvoda i/ili prekida napajanja .....	54
<b>Servis</b> .....	56
Kontakt u slučaju smetnji .....	56
Dodatni pribor .....	56
EPREL baza podataka .....	56
Jamstvo .....	56
<b>Ugradnja</b> .....	57
Prednja strana .....	57
Stražnja strana .....	58
Površina za postavljanje .....	59
Prenošenje perilice rublja do mjesta postavljanja .....	59
Demontaža transportnog osiguranja .....	60
Montaža transportnog osiguranja .....	62
Izravnavanje .....	63
Odvrtanje i fiksiranje nožica .....	63
Ugradnja ispod radne ploče .....	64
Stup za pranje i sušenje .....	64

# Sadržaj

---

Sustav za zaštitu od izlivanja vode.....	65
Dovod vode .....	66
Priključivanje crijeva za dovod vode.....	66
Odvod vode .....	67
Uporaba koljena .....	67
Direktan priključak na sifon umivaonika .....	68
Električni priključak .....	69
<b>Podaci o potrošnji .....</b>	<b>70</b>
<b>Tehnički podaci.....</b>	<b>71</b>
<b>Funkcije programiranja.....</b>	<b>72</b>
Otvaranje razine programiranja .....	72
Biranje funkcije programiranja .....	72
Obrada i pohrana funkcije programiranja.....	73
Napuštanje razine programiranja .....	73
<i>P13</i> Ton tipki.....	73
<i>P14</i> PIN kôd.....	74
<i>P22</i> Isključivanje indikatora .....	74
<i>P24</i> Memorija.....	75
<i>P26</i> Dodatno vrijeme prepranja Pamuk .....	75
<i>P27</i> Vrijeme namakanja.....	75
<i>P28</i> Nježno pranje .....	75
<i>P29</i> Smanjenje temperature .....	76
<i>P30</i> Više vode.....	76
<i>P31</i> Razina Više vode.....	76
<i>P32</i> Maksimalna razina ispiranja.....	76
<i>P33</i> Hlađenje lužine .....	77
<i>P34</i> Zaštita od gužvanja.....	77
<i>P49</i> Niski tlak vode.....	77
<b>Sredstva za pranje i njegu .....</b>	<b>78</b>
Sredstvo za pranje.....	78
Specijalna sredstva za pranje  .....	79
Sredstva za njegu tkanina  .....	80
Aditivi  .....	80
Održavanje uređaja.....	80

## Sigurnosne napomene i upozorenja

Ova perilica rublja odgovara propisanim sigurnosnim odredbama. Međutim, nepropisna uporaba može dovesti do ozljeda osoba ili oštećenja stvari.

Pročitajte pažljivo ove upute za uporabu prije puštanja u pogon perilice rublja. U njima se nalaze važne napomene o ugradnji, sigurnosti, uporabi i održavanju uređaja. Time ćete zaštititi sebe i izbjeći oštećenja na perilici rublja.

U skladu s Normom IEC 60335-1, tvrtka Miele izričito navodi da morate u potpunosti pročitati i slijediti poglavlje o postavljanju perilice rublja kao i sigurnosne napomene i upozorenja.

Tvrtka Miele ne može preuzeti odgovornost za štete uzrokovane nepoštivanjem ovih napomena.

Sačuvajte ove upute za uporabu i predajte ih eventualnom budućem vlasniku uređaja.

### Namjenska uporaba

- ▶ Ova perilica rublja predviđena je za uporabu u kućanstvima i kućanstvu sličnim okruženjima.
- ▶ Ova perilica za rublje nije namijenjena korištenju na otvorenom.
- ▶ Perilice rublja smiju se upotrebljavati samo u kućanskim uvjetima isključivo za pranje rublja za koje njegov proizvođač na etiketi za održavanje navodi da je prikladno za strojno pranje. Drugi načini uporabe nisu dozvoljeni. Tvrtka Miele ne preuzima odgovornost za štete nastale nenamjenskom uporabom ili nepravilnim rukovanjem.
- ▶ Osobe koje zbog svojih tjelesnih, osjetilnih ili umnih sposobnosti ili neiskustva ili nepoznavanja uređaja nisu u stanju sigurno rukovati perilicom, ne smiju je upotrebljavati bez nadzora odgovorne osobe.

# Sigurnosne napomene i upozorenja

---

## Djeca u kućanstvu

- ▶ Djeca mlađa od osam godina ne smiju biti u blizini perilice rublja, osim kad su pod stalnim nadzorom.
- ▶ Djeca starija od osam godina perilicu rublja smiju koristiti bez nadzora samo ukoliko im je rukovanje objašnjeno tako da njome mogu rukovati sigurno. Djeca moraju biti sposobna prepoznati i razumjeti opasnosti pogrešnog rukovanja uređajem.
- ▶ Djeca ne smiju čistiti ni održavati perilicu rublja bez nadzora.
- ▶ Nadgledajte djecu koja se zadržavaju u blizini perilice rublja. Nemojte djeci dopustiti da se igraju perilicom.

## Tehnička sigurnost

- ▶ Pročitajte upute u poglavlju „Ugradnja“ kao i poglavlje „Tehnički podaci“.
  - ▶ Pregledajte perilicu rublja prije postavljanja kako biste uočili eventualna vidljiva oštećenja. Oštećenu perilicu rublja nemojte postavljati niti uključivati.
  - ▶ Prije priključivanja perilice rublja obavezno usporedite priključne podatke (osigurač, napon i frekvencija) s natpisne pločice s onima električne mreže. U slučaju sumnje, obratite se električaru.
  - ▶ Mogući je povremeni ili trajni pogon na samodostatnom ili ne mrežno sinkroniziranom sustavu napajanja energijom (poput primjerice pojedinačne mreže, back up sustavi). Pretpostavka za takav pogon da je sustav napajanja energijom u skladu sa zahtjevima EN 50160 ili sličnim.
- Zaštite predviđene za kućnu instalaciju i za ovaj Miele proizvod u svojoj funkciji i načinu rada moraju biti sigurne i u pojedinačnom pogonu ili pogonu koji nije mrežno sinkroniziran ili se moraju zamijeniti istovjetnim mjerama u instalaciji. Kako je primjerice opisano u aktualnoj objavi VDE-AR-E 2510-2.

## Sigurnosne napomene i upozorenja

---

- ▶ Električna sigurnost ove perilice rublja može se zajamčiti samo ako je priključena na propisno instaliranu instalaciju sa zaštitnim vodičem. Vrlo je važno da se ovaj temeljni sigurnosni uvjet provjeri i, u slučaju sumnje, instalacija prepusti na provjeru stručnoj osobi. Miele ne može preuzeti odgovornost za štete nastale zbog nepostojanja ili neispravnosti zaštitnog vodiča.
- ▶ Iz sigurnosnih razloga nemojte upotrebljavati produžne kablove, višestruke utičnice i sl. (opasnost od požara zbog pregrijavanja).
- ▶ Neispravni dijelovi smiju se zamijeniti isključivo originalnim Miele rezervnim dijelovima. Samo uporabom tih dijelova tvrtka Miele može jamčiti potpuno ispunjavanje sigurnosnih zahtjeva.
- ▶ Utikač mora biti uvijek dostupan kako bi se perilica rublja mogla odspojiti od napajanja.
- ▶ Nestručni popravci mogu uzrokovati ozbiljne opasnosti za korisnika, za koje proizvođač ne može preuzeti odgovornost. Popravke smiju izvoditi samo ovlaštene Miele servisi, jer u suprotnom za nastale štete ne važi jamstvo.
- ▶ Pravo na jamstvo gubite kada perilicu posuda popravljaju osobe neovlaštene od strane tvrtke Miele.
- ▶ Ako se priključni kabel ošteti, mora ga zamijeniti ovlaštene Miele servis kako bi se izbjegla opasnost za korisnika.
- ▶ U slučaju problema ili tijekom čišćenja i održavanja perilice rublja, perilica je odspojena od napajanja samo u sljedećim slučajevima:
  - ako je utikač perilice rublja izvučen iz zidne utičnice ili
  - isključen automatski osigurač u kućnoj električnoj instalaciji ili
  - potpuno odvrnut rastalni osigurač u kućnoj električnoj instalaciji.
- ▶ Perilica se smije priključiti na vodu samo uz primjenu novog seta crijeva. Stari setovi crijeva ne smiju se ponovo upotrijebiti. Kontrolirajte setove crijeva u redovitim razmacima. Tako ćete ih moći pravovremeno zamijeniti i izbjeći štete od vode.

## Sigurnosne napomene i upozorenja

---

- ▶ Tlak protoka vode mora iznositi barem 100 kPa i ne smije prijeći 1.000 kPa.
- ▶ Ova se perilica rublja ne smije koristiti na pokretnim mjestima (npr. na brodovima).
- ▶ Nemojte preinačavati perilicu rublja ni na koji način bez izričite suglasnosti tvrtke Miele.

### Pravilna uporaba

- ▶ Nemojte postavljati perilicu rublja u prostoriju gdje postoji opasnost od smrzavanja. Zamrznuta crijeva mogu popucati ili prsnuti, a i pouzdanost elektronike na temperaturama ispod ledišta se smanjuje.
- ▶ Prije prve uporabe uklonite transportno osiguranje na stražnjoj strani perilice rublja (pogledajte poglavlje „Ugradnja“, odlomak „Uklanjanje transportnog osiguranja“). Ako se transportno osiguranje ne ukloni, kod centrifugiranja može doći do oštećenja perilice rublja i obližnjeg namještaja ili uređaja.
- ▶ Zatvorite slavinu za vodu u slučaju duže odsutnosti (npr. tijekom godišnjeg odmora), posebno ako se u blizini perilice rublja ne nalazi podni odvod.
- ▶ Opasnost od prelijevanja!  
Prije stavljanja odvodnog crijeva na umivaonik provjerite otječe li voda dovoljno brzo. Osigurajte odvodno crijevo od pada. Reaktivna sila vode koja istječe može neučvršćeno crijevo izbaciti iz umivaonika.



## Sigurnosne napomene i upozorenja

---

- ▶ Pripazite da se s rubljem ne peru strana tijela (npr. čavli, igle, kovanice, spajalice za papir). Strana tijela mogu oštetiti dijelove perilice (npr. kadu i bubanj). Oštećeni dijelovi perilice mogu, nadalje, oštetiti rublje.
- ▶ Oprez kod otvaranja vrata nakon korištenja funkcije s parom. Postoji opasnost od opekline uzrokovanih parom koja izlazi iz stroja te visokih temperatura na površini bubnja kao i na samom staklu vrata. Odmaknite se korak i pričekajte dok se para razide.
- ▶ Maksimalna količina punjenja iznosi 7,0 kg (suhog rublja). O manjim količinama punjenja za pojedine programe informacije ćete pronaći u poglavlju „Pregled programa“.
- ▶ Kod pravilnog doziranja sredstva za pranje nije potrebno čistiti perilicu rublja od kamenca. Ako se unatoč tome u perilici nakupi kamenac, koristite sredstva za uklanjanje kamenca na bazi prirodne limunske kiseline. Miele Vam preporučuje Miele sredstvo za uklanjanje kamenca, kojeg možete naručiti na internet stranici [shop.miele.hr](http://shop.miele.hr), ili u specijaliziranim Miele prodavaonicama ili kod Miele servisa. Strogo se pridržavajte uputa za primjenu sredstva za uklanjanje kamenca.
- ▶ Rublje koje je obrađivano sredstvima koja sadrže otapala, prije strojnog pranja treba dobro isprati čistom vodom.
- ▶ U perilici rublja nikada nemojte upotrebljavati sredstva za pranje koja sadrže otapala (npr. benzin za čišćenje). Ona mogu oštetiti dijelove uređaja i uzrokovati stvaranje otrovnih para. Opasnost od zapaljenja i eksplozije!

## Sigurnosne napomene i upozorenja

---

- ▶ Na perilici ili uz perilicu rublja nikada nemojte upotrebljavati sredstva za pranje koja sadrže otapala (npr. benzin za čišćenje). Ona mogu oštetiti plastične dijelove perilice.
- ▶ Boje za tekstil moraju biti prikladne za uporabu u perilici rublja i smiju se upotrebljavati u količinama prikladnim za kućanstvo. Strogo se pridržavajte uputa za njihovu uporabu koje navodi proizvođač.
- ▶ Sredstva za uklanjanje boje mogu zbog sadržaja sumpora uzrokovati koroziju. Sredstva za uklanjanje boje ne smiju se upotrebljavati u perilicama rublja.
- ▶ Ako sredstvo za pranje dospije u oči, odmah ih isperite dovoljnom količinom mlake vode. Ako se sredstvo slučajno proguta, odmah zatražite liječničku pomoć. Osobe s oštećenom ili osjetljivom kožom trebaju izbjegavati kontakt sa sredstvima za pranje.

### Pribor i rezervni dijelovi

- ▶ Upotrebljavajte isključivo Miele originalni pribor. Nadograde li se ili ugrade drugi dijelovi, gube se prava koja proizlaze iz garancije i eventualno jamstva i/ili odgovornosti za proizvod.
- ▶ Miele sušilica rublja i Miele perilica rublja mogu se postaviti u stup za pranje i sušenje. U tu svrhu je potreban Miele element za povezivanje perilice i sušilice koji se može naknadno kupiti. Pazite da element za povezivanje sušilice i perilice odgovara Miele sušilici i perilici rublja.
- ▶ Pazite da naknadno kupljeno Miele postolje odgovara predmetnoj perilici rublja.
- ▶ Miele vam jamči isporuku rezervnih dijelova bitnih za funkcioniranje uređaja minimalno 10 godina, a maksimalno 15 godina od dana prestanka proizvodnje Vaše perilice rublja.

Tvrtka Miele ne može preuzeti odgovornost za štete uzrokovane nepoštivanjem sigurnosnih napomena i upozorenja.





# Upravljanje perilicom rublja

## Upravljačka ploča



- ① **Senzorska tipka** 🌡️ (temperatura)  
Za podešavanje željene temperature pranja
- ② **Senzorska tipka** 🔄 (broj okretaja)  
Za podešavanje željenog broja okretaja
- ③ **Senzorska tipka** ☰ (dodatne opcije)  
Za podešavanje željenih dodatnih opcija
- ④ **Senzorska tipka** 🗨️ (CapDosing)  
Za aktivaciju doziranja sredstva za pranje kapsulama
- ⑤ **Optičko sučelje**  
Služi servisu kao prijenosna točka.
- ⑥ **Senzorska tipka** ▲ (odgoda početka programa)  
Za aktivaciju odgode početka programa. Odgoda početka programa omogućuje Vam kasniji početak programa. Odgoda početka programa može se podesiti na 30 minuta do maksimalno 24 sata. Zahvaljujući ovoj opciji možete primjerice koristiti povoljnije noćne tarife električne energije.
- ⑦ **Prikaz vremena**  
Nakon pokretanja programa prikazuje se trajanje programa u satima i minutama.  
Kod pokretanja programa s odgodom početka, trajanje programa se prikazuje tek nakon isteka vremena odgode početka programa.
- ⑧ **Senzorska tipka** ▶|| (Start/Dodavanje rublja)
  - Ⓐ Natpis *Start/Naknadno umetanje rublja* pulsirajuće svijetli čim se program može pokrenuti. Odabrani program se pokrene dodirom na senzorsku tipku ▶||. Natpis *Start/Naknadno umetanje rublja* konstantno svijetli.
  - Ⓑ Nakon pokretanja programa senzorska tipka ▶|| omogućava naknadno dodavanje rublja.

## ⑨ Kontrolni indikatori

-  svijetli u slučaju smetnji dovoda i odvoda vode
-  svijetli u slučaju prevelike količine sredstva za pranje
-  svijetli kao podsjetnik na informaciju o higijeni
-  nije moguće odabrati funkciju *Naknadno umetanje rublja*.



## ⑩ Regulator za odabir programa

Za odabir programa i za isključivanje. Perilica se uključuje odabirom programa i isključuje pomoću položaja  regulatora za odabir programa.

## Način rada senzorskih tipki













Pomoću senzorskih tipki upravljate vrijednostima koje se nalaze iznad njih.

Senzorske tipke ①, ②, ③, ④, ⑤ i ⑥ reagiraju na dodir vrha prsta.

Odabirom programa su za senzorske tipke  i  vrijednosti prethodno podešene. Vrijednost se smanjuje svakim dodiranjem na senzorsku tipku. Nakon najmanje vrijednosti prikaz ponovo skače na maksimalnu vrijednost.

# Upravljanje perilicom rublja

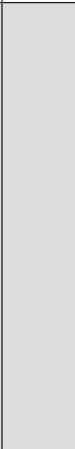
## Pregled znakova na upravljačkoj ploči

		DE	HR
①		90 - kalt (Temperaturangabe in °C)	90 – hladno (podatak o temperaturi u °C)
②		1400 - 600 (Drehzahlangabe in U/min)	1400–600 (broj okretaja u okr/min)
		 (Spülstop)	 (prekid nakon ispiranja)
		 (ohne Schleudern)	 (bez centrifugiranja)
③		Kurz	Kratko
		Wasser plus	Više vode
		Einweichen	Namakanje
④		Cap-Dosierung	Doziranje kapsulom
⑤		Startvorwahl	Odgoda početka programa
⑥		Start Wäsche nachlegen	Start Dodavanje rublja
⑦		ECO 40–60	ECO 40–60
		Baumwolle	Pamuk
		mit Vorwäsche	S pretpranjem
		Pflegeleicht	Jednostavno za održavanje
		Wolle 	Vuna 
		Feinwäsche	Osjetljivo rublje
		Express 20	Brzi program 20
		Dunkles/J Jeans	Tamno rublje/Traper
		Outdoor	Outdoor
		Imprägnieren	Impregnacija
		Pumpen/Schleudern	Izbacivanje vode/Centrifugiranje
Nur Spülen/Stärken	Samo ispiranje/štirkanje		

## Zbrinjavanje ambalaže

Ambalaža služi za rukovanje i štiti uređaj od oštećenja tijekom transporta. Ambalažni materijal odabran je imajući u vidu utjecaj na okoliš i mogućnost zbrinjavanja te se načelno može reciklirati.

Recikliranjem ambalažnog materijala štede se sirovine. Koristite odgovarajuća mjesta za prikupljanje ambalaže, ovisno o vrsti materijala ambalaže koju predajte na zbrinjavanje. Bilo koje Miele prodajno mjesto od Vas će preuzeti transportnu ambalažu.

## Zbrinjavanje dotrajalog uređaja

Električni i elektronički uređaji sadrže brojne korisne materijale. Sadrže i određene tvari, mješavine i dijelove, koji su neophodni za njihovo funkcioniranje i sigurno korištenje istima. S obzirom da mogu sadržavati opasne tvari, ako se navedeni materijali odlažu u otpad iz kućanstva ili se zbrinjavaju na drugi nepropisani način, mogu naškoditi zdravlju ljudi i okolišu. Stoga je važno poštovati zakonsku obvezu odvojenog sakupljanja električnog i elektroničkog otpada. Dotrajali električni i elektronički uređaj ne smijete bacati u otpad iz kućanstva, već ste isti obvezni odvojiti od miješanog komunalnog otpada i od ostalih vrsta otpada. Umjesto odlaganja dotrajalih električnih i elektroničkih uređaja u otpad iz kućanstva, navedene uređaje predajte na zbrinjavanje u službene sabirne centre za prihvatanje i daljnju obradu dotrajalih električnih i elektroničkih uređaja u Vašem gradu, ili u prodajno mjesto na kojem ste kupili navedeni uređaj ili u jedno od drugih prodajnih mjesta društva Miele.

Ako se na dotrajalom električnom ili elektroničkom uređaju nalaze osobni podaci, preporučamo, radi Vaše sigurnosti, iste izbrisati u cijelosti prije predaje nave-

denih uređaja na zbrinjavanje. Ako osobne podatke ostavite na navedenim uređajima, to činite na vlastitu odgovornost. Dotrajale električne i elektroničke uređaje obvezni ste predati na zbrinjavanje u cijelosti i u stanju iz kojeg je vidljivo da navedeni uređaji nisu prethodno rastavljeni radi vađenja zasebnih komponenti ili dijelova.

Molimo pobrinite se da Vaši dotrajali električni i elektronički uređaji do predaje na zbrinjavanje bude izvan dohвата djece. Ovisno o konkretnom uređaju, dotrajale električne i elektroničke uređaje moguće je reciklirati. Navedeni uređaji mogu sadržavati dijelove koji se mogu iskoristiti za popravak drugih proizvoda. Na taj način, štede se sirovine i omogućava se razumno iskorištavanje prirodnih resursa.



Ova oznaka, koja se sastoji od prekrštenog spremnika za sakupljanje otpada s kotačima, ima značenje odvojenog sakupljanja električnog i elektroničkog otpada. Ako se takva oznaka nalazi na Vašem uređaju, takav uređaj ne smijete odlagati u kantu za smeće u Vašem kućanstvu u koju odlažete miješani komunalni otpad, već ste uređaj obvezni zbrinuti sukladno ovdje navedenim uputama i primjenjivim propisima za zbrinjavanje električnih i elektroničkih uređaja.

## Prva uporaba

⚠ Šteta uzrokovana pogrešnim postavljanjem i priključivanjem.

Pogrešno postavljanje i priključivanje perilice rublja uzrokovati će teška oštećenja.

Pročitajte poglavlje „Ugradnja“.

### Vađenje viličastog ključa

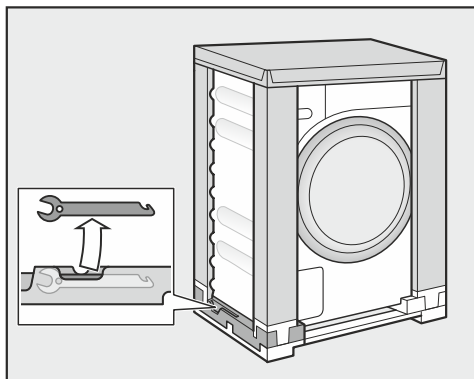

- Dolje lijevo iz transportnog pakiranja izvadite viličasti ključ za uklanjanje transportnog osiguranja.

Na ovom uređaju izvršeno je sveobuhvatno ispitivanje te se stoga u bubnju nalaze ostaci vode.

### Vađenje koljena iz bubnja

U bubnju se nalazi koljeno za odvodno crijevo.

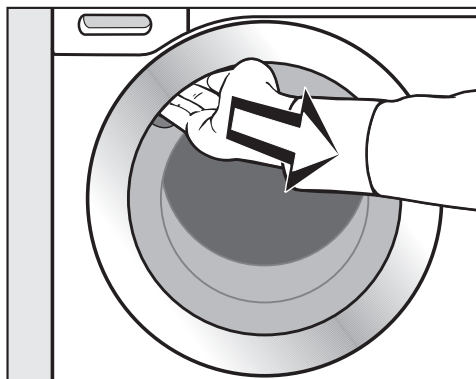

- Prihvatite rukom udubljenje i povucite vrata.
- Izvadite koljeno.

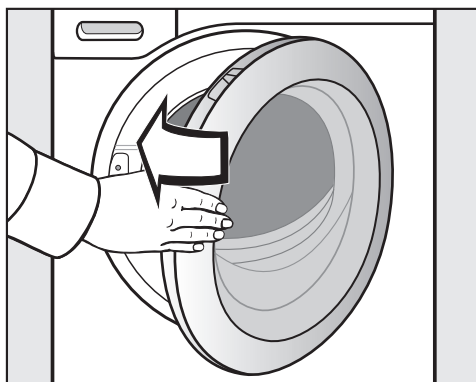

- Zatvorite vrata laganim zamahom.



## Uklanjanje zaštitne folije i reklama

- Uklonite sljedeće:
  - zaštitnu foliju (ukoliko postoji) s vrata.
  - sve reklamne naljepnice (ukoliko postoje) s prednje strane i s poklopca.

Ne uklanjajte naljepnice koje vidite nakon otvaranja vrata (primjerice tipsku naljepnicu).

## Pokretanje prvog programa pranja

Za optimalnu potrošnju vode i električne energije te za optimalan rezultat pranja, važno je da je perilica rublja kalibrirana.

Stoga **morate** pokrenuti program *Pamuk bez rublja* i **bez** sredstva za pranje.

- Otvorite slavinu za vodu.

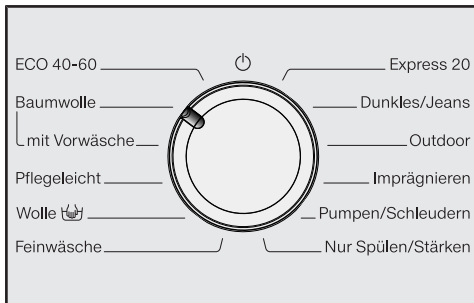

- Okrenite regulator za odabir programa u položaj *Pamuk*.

Perilica je uključena, svijetle temperatura **40** i broj okretaja **1400**.

- Dodirnite senzorsku tipku ►II.

Pokreće se program pranja.

## Otvaranje vrata po završetku programa

Za vrijeme zaštite od gužvanja vrata su zaključana. Prvih 15 minuta indikatori su osvijetljeni.

- Okrenite regulator za odabir programa u položaj .

Na prikazu vremena pojavljuje se **-0-**, a kontrolni indikator  se gasi.

Vrata se otključavaju.

**Savjet:** Nakon zaštite od gužvanja perilica rublja se isključila i vrata se automatski otključavaju.

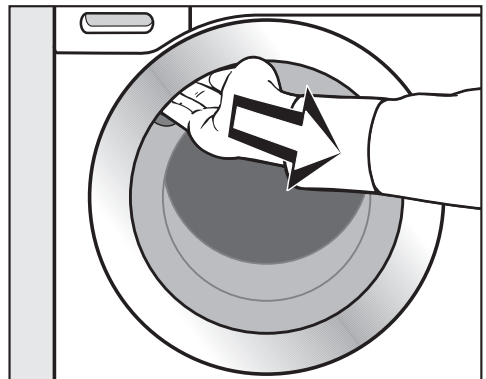

- Prihvatite rukom udubljenje i povucite vrata.

**Savjet:** Vrata ostavite malo otvorena kako bi se bubanj mogao osušiti.

Prva uporaba je završena.

# Ekološki prihvatljivo pranje

---

## Potrošnja energije i vode

- Iskoristite maksimalnu količinu punjenja pojedinog programa pranja. U tom su slučaju potrošnja energije i vode, u ovisnosti o ukupnoj količini punjenja, najniže.
- Po potrošnji energije i vode učinkovitiji program ima u pravilu dulje trajanje programa. Uslijed produljenja trajanja programa, stvarno postignuta temperatura pranja može se smanjiti dok rezultat pranja ostaje isti.

Primjerice program ECO 40-60 ima dulje trajanje od programa Pamuk 40°C ili 60°C. Program ECO 40-60 je po potrošnji energije i vode učinkovitiji no ima dulje trajanje.

- Male količine lagano zaprljanog rublja perite u programu Brzi program 20.
- Moderna sredstva za pranje omogućuju pranje pri niskim temperaturama (npr. 20°C). Za uštedu energije koristite odgovarajuće postavke temperature.

## Higijena u perilici rublja

Kod pranja rublja pri niskim temperaturama i/ili u slučaju korištenja tekućih sredstva za pranje postoji opasnost od stvaranja plijesni i neugodnog mirisa u perilici rublja. Stoga tvrtka Miele jednom mjesečno preporučuje čišćenje perilice rublja.

Kad na upravljačkoj ploči zasvijetli kontrolni indikator **i**, mora se izvršiti čišćenje perilice rublja.

## Upute za kasnije strojno sušenje

Odabrani broj okretaja centrifuge utječe na preostalu vlažnost rublja i emisiju buke perilice rublja.

Što je odabrani broj okretaja viši, to je manja preostala vlažnost rublja. No povećava se emisija buke perilice rublja.

Za uštedu energije prilikom sušenja, odaberite najveći mogući broj okretaja centrifuge pojedinog programa.

## Potrošnja sredstva za pranje

- Upotrijebite najviše onoliko sredstva za pranje koliko je navedeno na njegovoj ambalaži.
- Pri doziranju uzmite u obzir stupanj zaprljanja rublja.
- Smanjite doziranje sredstva za pranje kod manjih količina rublja (za oko  $\frac{1}{3}$  sredstva manje kod polovičnog punjenja).

# 1. Priprema rublja

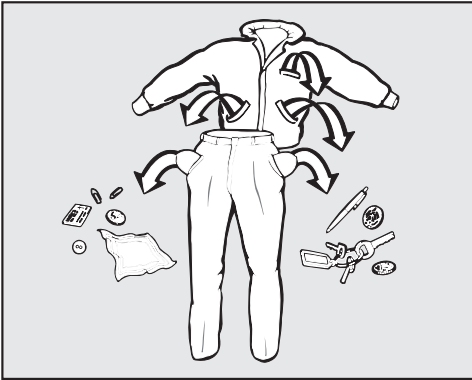

- Ispraznite džepove.

⚠ Strani predmeti mogu uzrokovati štetu.

Čavli, kovanice, uredske spjalice itd. mogu oštetiti rublje i dijelove perilice. Prije pranja provjerite ima li u rublju za pranje kakvih stranih predmeta te ih uklonite.

## Razvrstavanje rublja

- Razvrstajte rublje prema boji i simbolima na etiketi za održavanje (na ovratniku ili bočnom šavu).

**Savjet:** Tamno rublje obično ispušta boju kod prvog pranja. Perite odvojeno svijetlo i tamno rublje kako ne bi došlo do promjene boje.

## Obrada mrlja

- Prije pranja uklonite eventualne mrlje s rublja, po mogućnosti dok su još svježije. Upijte mrlju krpom koja ne ispušta boju. Nemojte trljati!

**Savjet:** Mrlje (npr. od krvi, jaja, kave, čaja) često se mogu ukloniti malim trikovima, koje možete pronaći u Miele leksikonu pranja. Miele leksikon pranja možete zatražiti izravno u Miele trgovini ili putem internet stranice.

⚠ Šteta uzrokovana sredstvima za čišćenje koja sadrže otapala  
Benzin za čišćenje, sredstva za uklanjanja mrlja itd. mogu oštetiti plastične dijelove.  
Kod obrade rublja pripazite da sredstvo ne dođe u kontakt s plastičnim dijelovima.

⚠ Opasnost od eksplozije uslijed uporabe sredstva za čišćenje koja sadrže otapala.  
Kod uporabe sredstva za čišćenje koja sadrže otapala može nastati eksplozivna mješavina.  
U perilici rublja ne upotrebljavajte sredstva za čišćenje koja sadrže otapala.

## Općeniti savjeti

- Kod zavjesa: uklonite kotačiće i olovnu traku ili ih povežite u vrećicu.
- Kod grudnjaka ušijte oslobođenu žicu ili je izvadite.
- Prije pranja zatvorite patent zatvarače, zatvarače na čičak, kukice i ušice.
- Navlake popluna i jastučnice zatvorite kako u njih ne bi dospjeli sitni dijelovi.

Ne perite rublje na kojem je navedeno da se **ne smije** prati (simbol za održavanje )

## 2. Punjenje perilice rublja

### Otvaranje vrata

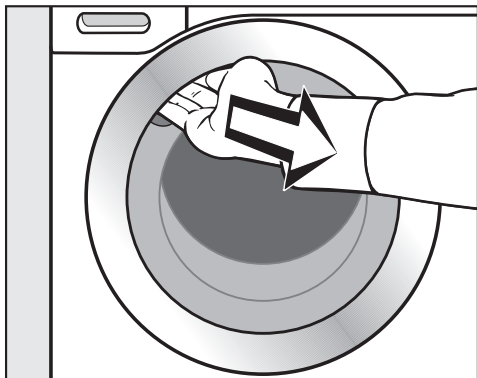

- Prihvatite rukom udubljenje i povucite vrata.

Prije no što u bubanj stavite rublje provjerite nalaze li se u njemu životinje ili stvari.

Kod maksimalnog punjenja je potrošnja energije i vode najmanja u usporedbi s količinom rublja. Prevelika količina rublja smanjuje učinak pranja i povećava gužvanje.

- Rublje stavite u bubanj razdvojeno i rastresito.

Komadi rublja različite veličine poboljšavaju učinak pranja i bolje se raspoređuju tijekom centrifugiranja.

**Savjet:** Pazite na maksimalne količine punjenja za različite programe pranja.

### Zatvaranje vrata

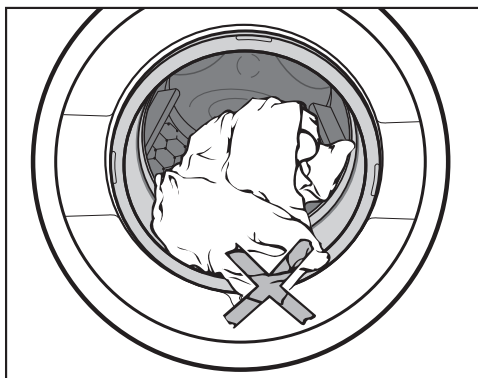

- Pripazite da ne priklješćite komad rublja između vrata i brtve.

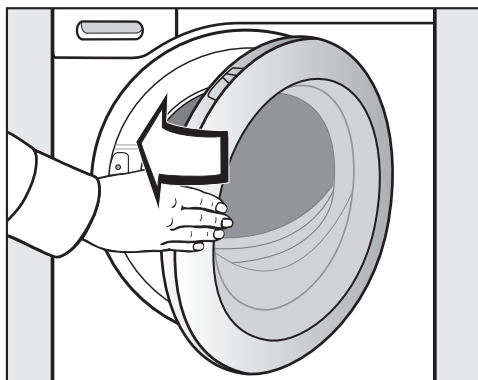

- Zatvorite vrata laganim zamahom.

## 3. Odabir programa

### Odabir programa

Perilica rublja se uključuje okretanjem regulatora programa na program pranja.

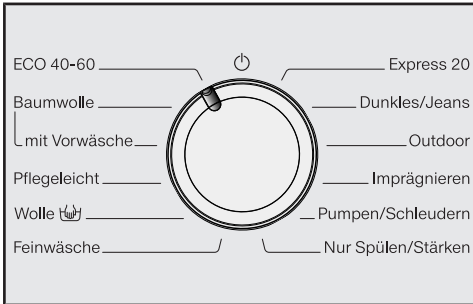

- Okrenite regulator za odabir programa na željeni program.

Na prikazu vremena pojavljuje se očekivano trajanje pranja te svijetle prethodno podešena temperatura i broj okretaja.

### Odabir temperature i broja okretaja

Preporučena temperatura i broj okretaja programa pranja svijetle jače.

Temperature postignute u perilici rublja mogu se razlikovati od odabranih temperatura. Kombinacijom korištene energije i vremena pranja postižu se optimalni rezultati pranja.

90	1400
60	1200
40	900
30	600
20	
kalt	

--	--	--

- Kako biste promijenili prethodno podešenu temperaturu dodirnite senzorsku tipku . Vrijednost se smanjuje svakim dodiranjem na senzorsku tipku. Nakon najmanje vrijednosti prikaz skače na maksimalnu vrijednost.
- Kako biste promijenili prethodno podešen broj okretaja dodirnite senzorsku tipku . Vrijednost se smanjuje svakim dodiranjem na senzorsku tipku. Nakon najmanje vrijednosti prikaz skače na maksimalnu vrijednost.

### 3. Odabir programa

---

#### Odabir dodatnih opcija

U nekim programima možete kombinirati 2 dodatne opcije.

U nekim programima možete odabrati samo 1 dodatnu opciju ili niti jednu.

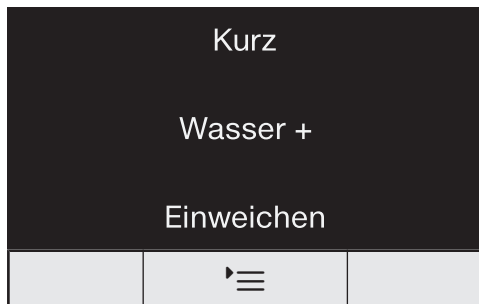

■ Dodirnite senzorsku tipku :

- **jednom**, dodatna opcija *Kratko* svijetli i može se birati.
- **2 puta**, dodatna opcija *Više vode +* svijetli i može se birati.
- **3 puta**, dodatna opcija *Namakanje* svijetli i može se birati.
- **4 puta**, dodatne opcije *Kratko* i *Više vode +* svijetle i mogu se birati.
- **5 puta**, dodatne opcije *Više vode +* i *Namakanje* svijetle i mogu se birati.
- **6 puta**, sve dodatne opcije ponovo su isključene.

Ostale informacije o dodatnim opcijama naći ćete u poglavlju „Dodatne opcije“.

## 4. Dodavanje sredstva za pranje

### Ladica za doziranje sredstva za pranje

Možete upotrebljavati sva sredstva za pranje rublja, koja su prikladna za kućanske perilice rublja. Pročitajte upute za primjenu i napomene o doziranju na pakiranju sredstva za pranje.

### Punjenje sredstva za pranje

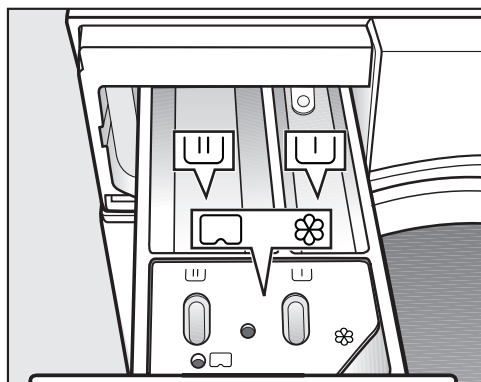

- Izvucite ladicu za doziranje i stavite sredstvo za pranje u pretince.

### Podjela ladice za doziranje

- ▭ Sredstvo za pretpranje
- ▭ Sredstvo za glavno pranje i namakanje
- ⊗ Omekšivač, sredstvo za održavanje oblika, tekuća štirka ili kapsule

### Punjenje omekšivača

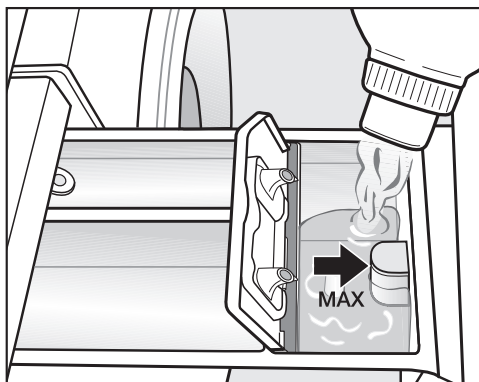

- Napunite omekšivač, sredstvo za održavanje oblika ili tekuću štirku u pretinac ⊗. **Pripazite na maksimalnu razinu punjenja.**

Sa zadnjim ispiranjem, sredstvo se dodaje u program pranja. Na kraju programa pranja u komori se zadržava manja količina vode.

Nakon višekratnog automatskog dodavanja štirke očistite ladicu za doziranje, posebno usisnu cjevčicu.

## 4. Dodavanje sredstva za pranje

---

### Savjeti za doziranje

Kod doziranja sredstva za pranje pazite na stupanj zaprljanja rublja i količinu punjenja perilice. Kod manjih količina punjenja smanjite količinu sredstva za pranje (npr. kod pola punjenja količinu sredstva za pranje smanjite za  $\frac{1}{3}$ ).

### Premalo sredstva za pranje:

- Uzrokuje nedovoljno pranje rublja, pa rublje s vremenom postaje sivo i tvrdo.
- Pogoduje stvaranju plijesni u perilici rublja.
- Masti se iz rublja ne uklanjaju u potpunosti.
- Pogoduje taloženju kamenca na grijačima.

### Previše sredstva za pranje

- Uzrokuje loš rezultat pranja, ispiranja i centrifuge.
- Uzrokuje veću potrošnju vode jer se automatski dodaje još jedno ispiranje.
- Uzrokuje veće opterećenje okoliša.

### Uporaba tekućih sredstva za pranje pri pretpranju

Nije moguća uporaba tekućeg sredstva u glavnom pranju pri aktiviranom pretpranju.

Za glavno pranje koristite praškasto sredstvo za pranje.

### Umetanje sredstva za pranje u tableta-ma ili gel kapsulama

Sredstvo za pranje u tabletama ili gel kapsule **uvijek** stavite izravno s rubljem u bubanj. Nije moguće dodavanje putem spremnika za sredstvo za pranje.



## 4. Dodavanje sredstva za pranje

### Doziranje kapsulom

Postoje kapsule s tri različita sadržaja:





- ☼ = Sredstva za njegu tkanina (npr. omekšivač, sredstvo za impregnaciju)
- 🧼 = Aditivi (npr. pojačivač deterdženta)
- 💧 = Sredstva za pranje (samo za glavno pranje)

Jedna kapsula sadrži uvijek točnu količinu za jedno pranje.

Kapsule možete kupiti putem Miele internet trgovine, u Miele servisu i kod svojeg Miele prodavača.

⚠️ Kapsule mogu ugroziti zdravlje. Sadržaj kapsula može ugroziti zdravlje u slučaju da se proguta ili dođe u kontakt s kožom. Kapsule čuvajte izvan dosega djece.

### Uključivanje doziranja kapsulom

- Dodirnite senzorsku tipku :
- **jednom**, simbol  svijetli i može se birati.
- **2 puta**, simbol  svijetli i može se birati.
- **3 puta**, simbol  svijetli i može se birati.
- **4 puta**, doziranje kapsulom je isključeno.

### Umetanje kapsule

- Otvorite ladicu za doziranje.

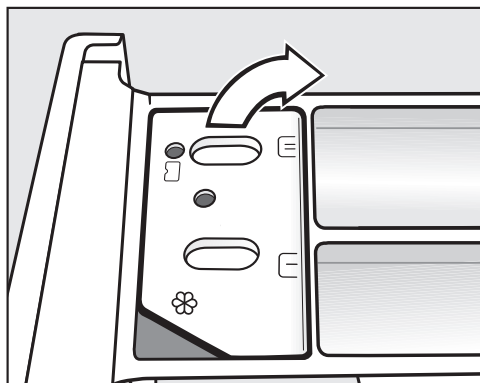

- Otvorite poklopac pretinca /.

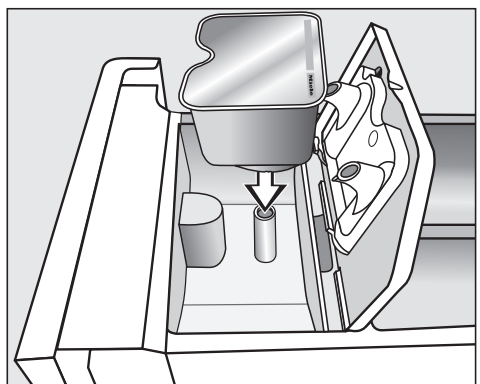

- Čvrsto pritisnite kapsulu.

## 4. Dodavanje sredstva za pranje

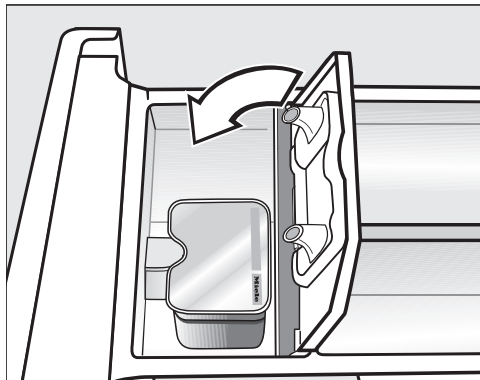

- Zatvorite poklopac i dobro ga pritisnite.
- Zatvorite ladicu za doziranje.

Umetanjem kapsule u ladicu za doziranje ista se otvara. Ako se neiskorištena kapsula izvadi iz ladice za doziranje, kapsula može iscuriti. Otvorenu kapsulu zbrinite.

Sadržaj pojedine vrste kapsule dodaje se za vrijeme programa pranja u odgovarajućem trenutku.

Dovod vode u pretinac ☼ regulira se pri doziranju kapsulom isključivo preko kapsule.

U pretinac ne stavljajte dodatni omekšivač ☼.

- Nakon završetka programa pranja uklonite praznu kapsulu.

Iz tehničkih razloga ostaje mala količina vode u kapsuli.

## 5. Pokretanje programa

### Pokretanje programa



- Dodirnite senzorsku tipku ▶||.



Vrata se zaključavaju i pokreće se odabrani program pranja.

Ako je odabrana odgoda početka programa, vrijeme se prikazuje na zaslonu. Po isteku vremena odgode početka programa ili odmah nakon pokretanja, na zaslonu se prikazuje očekivano trajanje programa.

### Dodavanje rublja tijekom odvijanja programa (AddLoad)

Dodavanje ili vađenje rublja moguće je u svakom trenutku, dok ne svijetli simbol .

- Dodirnite senzorsku tipku ▶||.

Na prikazu vremena prikazane su rotirajuće crtice ...  ... .

Vrata se mogu otvoriti kad je na prikazu vremena pokazana riječ *Add*.

- Otvorite vrata. Umetnite rublje ili rublje izvadite.
- Zatvorite vrata.
- Dodirnite senzorsku tipku ▶||.

Program pranja se nastavlja.

Dodavanje ili vađenje rublja načelno nije moguće u sljedećim situacijama:

- temperatura lužine je iznad 55°C.
- razina vode u bubnju prekoračuje određenu vrijednost.

## 6. Završetak programa

### Otvaranje vrata i vađenje rublja

Za vrijeme zaštite od gužvanja vrata su zaključana. Prvih 15 minuta indikatori su osvijetljeni.

Na prikazu vremena stoji 0:00.

- Okrenite regulator za odabir programa u položaj .

Indikator  se gasi.

Vrata se otključavaju.

**Savjet:** Nakon zaštite od gužvanja vrata se automatski otključavaju.

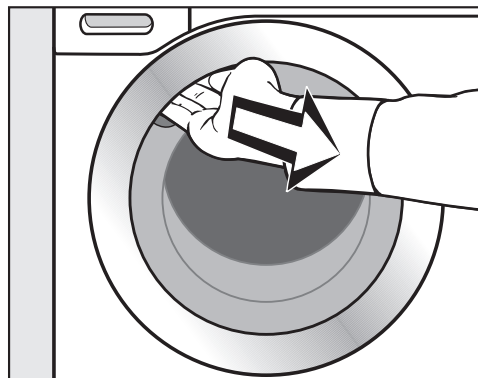

- Prihvatite rukom udubljenje i povucite vrata.
- Izvadite rublje.

Komadi rublja koje niste izvadili iz perilice mogli bi se skupiti kod sljedećeg pranja ili obojiti neko drugo rublje. Sve komade rublja izvadite iz perilice.

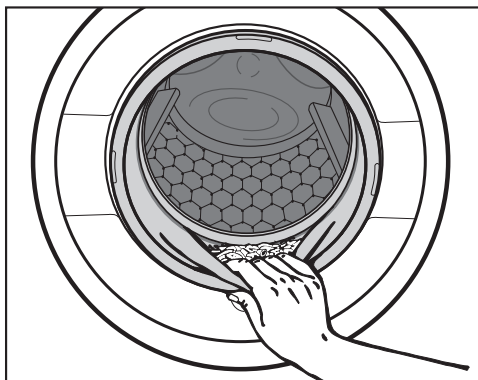

- Provjerite nalaze li se na ili u brtvi vrata strani predmeti.

**Savjet:** Vrata ostavite malo otvorena kako bi se bubanj mogao osušiti.

- Uklonite potrošenu kapsulu, ukoliko ste istu koristili, iz ladice za doziranje.

**Savjet:** Ladicu za doziranje sredstva za pranje ostavite malo otvorenu kako bi se mogla osušiti.

## Broj okretaja završne centrifuge u programu pranja

Kod odabranog programa je na upravljačkoj ploči osvijetljena senzorska tipka s optimalnim brojem okretaja centrifuge za program pranja.

U pojedinim programima pranja je moguće odabrati veći broj okretaja.



U tablici je prikazana najveća vrijednost broja okretaja.

Program	okr/min
ECO 40-60	1400
Pamuk	1400
Jednostavno za održavanje	1200
Vuna 	1200
Osjetljivo rublje	900
Brzi program 20	1200
Tamno rublje/Traper	1200
Outdoor	900
Impregnacija	1200
Ispumpavanje/Centrifugiranje	1400
Samo ispiranje/štirkanje	1400

## Centrifugiranje između ispiranja

Rublje se centrifugira nakon glavnog pranja i između ispiranja. Smanjivanjem broja okretaja završne centrifuge smanjuje se i broj okretaja centrifuge između ispiranja. Kod programa *Pamuk* i broja okretaja manjeg od 700 okr./min, dodaje se još jedno ispiranje.

## Isključivanje prekida nakon ispiranja (završne centrifuge)

- Dodirnite senzorsku tipku  toliko često, dok ne zasvijetli indikator  (prekid nakon ispiranja).



Rublje ostaje u vodi nakon zadnjeg ispiranja. Time se smanjuje gužvanje ako se rublje neće odmah izvaditi iz perilice nakon završetka programa.

## Završetak programa s centrifugom

Svijetli indikator s optimalnim brojem okretaja. Broj okretaja možete promijeniti senzorskom tipkom .



- Dodirnite senzorsku tipku .

## Završetak programa bez centrifuge

- Dodirnite senzorsku tipku  toliko često, dok ne zasvijetli indikator  (bez centrifuge).

- Dodirnite senzorsku tipku .

## Isključivanje centrifuge između ispiranja i završne centrifuge

- Dodirnite senzorsku tipku  toliko često, dok ne zasvijetli indikator  (bez centrifuge).

Voda se ispumpava nakon zadnjeg ispiranja te se aktivira zaštita od gužvanja.

Uz ovu postavku se kod nekih programa provodi još jedno ispiranje.

## Odgoda početka programa

Odgoda početka programa omogućuje odgodu od 30 minuta do najviše 24 sata. Tako možete iskoristiti povoljne tarife električne energije.

### Odabir vremena odgode početka programa

Odabir odgode početka programa nije moguć u programima *Ispumpavanje/ Centrifugiranje* i *Impregnacija*.

- Odaberite željeni program pranja.



- Dodirnite senzorsku tipku ▲.

Simbol ◊ je svijetli i na prikazu vremena pokazuje se prvih 30 minuta odgode početka programa.

- Dodirnite senzorsku tipku ▲ toliko puta da na zaslonu počne treperiti odgovarajuća odgoda početka programa.

- Kod manje od 3 sata odgoda početka programa mijenja se u koracima od 30 minuta.

- Kod više od 3 sata odgoda početka programa mijenja se u koracima od 1 sat.

**Savjet:** Ako senzorsku tipku ▲ držite bez prekida uslijedit će automatsko brojanje do 24 sata.

### Aktivacija odgode početka programa

- Dodirnite senzorsku tipku ►II.

Pokrenuta je odgoda početka programa i odvija se na prikazu vremena.

### Promjena ili prekid odgode početka programa

Kad se pokrene odabrana odgoda početka programa, promjena više nije moguća.

- Okrenite regulator za odabir programa u položaj ⏻.
- Regulator za odabir programa okrenite na željeni program.

Na prikazu vremena prikazane su rotirajuće crtice L... C... C.

Zaključavanje vrata se deblokira.

- Odaberite program i po želji novu odgodu početka programa.

## Pregled programa

ECO 40-60		maksimalno 7,0 kg
Artikl	za normalno zaprljano pamučno rublje	
Savjet	<p>U jednom se ciklusu pranja može oprati mješovito pamučno rublje za temperature 40°C i 60°C.</p> <p>Ovaj je program najučinkovitiji za pranje pamučnog rublja obzirom na potrošnju energije i vode.</p>	
<p><b>Napomena za ispitivačke institute:</b></p> <p>Ispitni program u skladu s EU zakonodavstvom za ekološki dizajn br. 2019/2023 i označavanja energetske učinkovitosti sukladno Odredbi br. 2019/2014.</p>		
Pamuk		90°C do hladno
		maksimalno 7,0 kg
Artikl	Majice, donje rublje, stolno rublje i tako dalje, rublje od pamuka, lana ili miješanih vlakana	
Savjet	<p>Za posebne higijenske potrebe odaberite postavku temperature 60°C ili više.</p> <p>Ukoliko je potrebno pretpranje regulator za odabir programa okrenite na položaj <i>s pretpranjem</i>.</p>	
<p><b>Napomena za ispitivačke institute:</b></p> <p>Pamuk 20°C: Program za lagano zaprljano pamučno rublje</p> <p>Ispitni program u skladu s EU zakonodavstvom za ekološki dizajn br. 2019/2023.</p>		
Jednostavno za održavanje		60°C do hladno
		maksimalno 4,0 kg
Artikl	Rublje sa sintetičkim vlaknima, miješanim vlaknima ili oplemenjeni pamuk jednostavan za održavanje	
Savjet	Smanjite broj okretaja završne centrifuge kod tekstila osjetljivog na gužvanje.	

## Pregled programa

<b>Vuna</b> 		<b>40°C do hladno</b>	<b>maksimalno 2,0 kg</b>
Artikl	Tekstil od vune ili s primjesom vune		
Savjet	Pazite na broj okretaja završne centrifuge kod tekstila osjetljivog na gužvanje.		
<b>Osjetljivo rublje</b>		<b>40°C do hladno</b>	<b>maksimalno 2,0 kg</b>
Artikl	Za osjetljivo rublje od sintetike, miješanih vlakana, viskoze Zavjese za koje proizvođač dopušta strojno pranje.		
Savjet	- Kod rublja osjetljivog na gužvanje smanjite broj okretaja centrifuge.		
<b>Brzi program 20</b>		<b>40°C do hladno</b>	<b>maksimalno 3,5 kg</b>
Artikl	Pamučno rublje za jednostavno održavanje koje je kratko nošeno ili je jako malo zaprljano		
Savjet	Automatski se aktivira dodatna funkcija <i>Kratko</i> .		
<b>Tamno rublje/Traper</b>		<b>60°C do hladno</b>	<b>maksimalno 3,0 kg</b>
Artikl	Crni i tamni komadi rublja od pamuka, miješanih vlakana i traper		
Savjet	<ul style="list-style-type: none"> <li>- Perite preokrenuto.</li> <li>- Traper često pušta boju kod prvog pranja. Stoga svijetle i tamne stvari perite odvojeno.</li> </ul>		
<b>Outdoor</b>		<b>40°C do hladno</b>	<b>maksimalno 2,5 kg</b>
Artikl	Funkcijski tekstil kao što su outdoor jakne i hlače s membranama kao što su Gore-Tex®, SYMPATEX®, WINDSTOPPER® itd.		
Savjet	<ul style="list-style-type: none"> <li>- Spojite zatvarače na čičak i patent zatvarače</li> <li>- Nemojte dodavati omekšivač</li> <li>- Odjeća za van se po potrebi može naknadno obraditi u programu <i>Impregnacija</i>. Ne preporučujemo impregnaciju nakon svakog pranja.</li> </ul>		



## Pregled programa

Impregnacija		40°C	maksimalno 2,5 kg
Artikl	Za naknadnu obradu tekstila od mikrovlakana, skijaške odjeće ili stolnog rublja od pretežno sintetičkih vlakana, kako bi se postigao učinak zaštite od vode i prljavštine		
Savjet	<ul style="list-style-type: none"> <li>- Rublje mora biti svježe oprano i centrifugirano ili osušeno.</li> <li>- Kako bi se postigao optimalan učinak, preporučujemo toplinsku naknadnu obradu. Termička naknadna obrada može se vršiti sušenjem u sušilici ili glačanjem.</li> </ul>		
<b>Ispumpavanje/Centrifugiranje</b>			–
Savjet	<ul style="list-style-type: none"> <li>- Samo ispumpavanje: broj okretaja podesite na </li> <li>- Pazite na podešeni broj okretaja</li> </ul>		
<b>Samo ispiranje/štirkanje</b>		<b>maksimalno 7,0 kg</b>	
Artikl	<ul style="list-style-type: none"> <li>- Za ispiranje ručno opranog rublja</li> <li>- Stolnjaci, salvete i profesionalna odjeća koju treba štirkati</li> </ul>		
Savjet	<ul style="list-style-type: none"> <li>- Pazite na broj okretaja završne centrifuge kod tekstila osjetljivog na gužvanje.</li> <li>- Rublje za štirkanje je svježe oprano, ali bez dodavanja omekšivača.</li> <li>- Posebno dobar rezultat ispiranja s 2 ispiranja postiže se aktivacijom dodatne opcije <i>Više vode +</i>.</li> </ul>		

## Dodatne opcije

---

Programi pranja mogu se nadopuniti dodatnim funkcijama.

Odabir ili poništavanje dodatnih opcija vrši se pomoću senzorske tipke .



■ Dodirnite senzorsku tipku :

- **jednom**, dodatna opcija *Kratko* svijetli i može se birati.
- **2 puta**, dodatna opcija *Više vode +* svijetli i može se birati.
- **3 puta**, dodatna opcija *Namakanje* svijetli i može se birati.
- **4 puta**, dodatne opcije *Kratko* i *Više vode +* svijetle i mogu se birati.
- **5 puta**, dodatne opcije *Više vode +* i *Namakanje* svijetle i mogu se birati.
- **6 puta**, sve dodatne opcije ponovo su isključene.

### Kratko

Za rublje sa slabijim zaprljanjima bez vidljivih mrlja.

Skraćuje se vrijeme pranja.

### Više vode +

Povećava se razina vode kod pranja i ispiranja. Drugo ispiranje provodi se u programu *Samo ispiranje/štirkanje*.

Možete odabrati druge funkcije za senzorsku tipku *Više vode +*, kako je opisano u poglavlju „Programske funkcije“.

### Namakanje

Za čišćenje posebno jako zaprljanog rublja s mrljama koje sadrže bjelančevine.

- Vrijeme namakanja može se programirati u koracima od 30 minuta tako da traje između 30 minuta i 2 sata.
- Tvornička postavka iznosi 30 minuta.

Programiranje je opisano u poglavlju „Funkcije programiranja“, odlomak „Namakanje“.

### Pretpranje

Za uklanjanje većih zaprljanja, kao primjerice prašine, pijeska.

### Uz programe se mogu odabrati sljedeće dodatne funkcije





















	Kratko	Više vode +	Namakanje	Prepranje
ECO 40-60	–	–	–	–
Pamuk	●	●	●	●
Jednostavno za održavanje	●	●	●	–
Vuna 🐑	–	–	–	–
Osjetljivo rublje	●	●	●	–
Brzi program 20	✓	–	–	–
Tamno rublje/Traper	●	●	●	–
Outdoor	●	●	●	–
Impregnacija	–	–	–	–
Samo ispiranje/širkanje	–	●	–	–

● = moguće odabrati



✓ = automatski uključeno

– = nije moguće odabrati

## Tijek programa

	Glavno pranje		Ispiranje		Centrifugiranje
	Razina vode	Ritam pranja	Razina vode	Ispiranja	
ECO 40-60		(A)		2-3 <sup>2</sup>	✓
Pamuk		(A)		2-5 <sup>1,2,3</sup>	✓
Jednostavno za održavanje		(B)		2-4 <sup>2,3</sup>	✓
Vuna 		(E)		2	✓
Osjetljivo rublje		(C)		2-4 <sup>2,3</sup>	✓
Brzi program 20		(A)		1	✓
Tamno rublje/Traper		(B)		3-5 <sup>2,3</sup>	✓
Outdoor		(C)		3-4 <sup>3</sup>	✓
Impregnacija	—	(B)		1	✓
Ispumpavanje/Centrifugiranje	—	—	—	—	✓
Samo ispiranje/štirkanje		(B)		0-1 <sup>5</sup>	✓

Legenda se nalazi na sljedećoj stranici.

-  = niža razina vode  
 = srednja razina vode  
 = visoka razina vode  
**(A)** = intenzivni ritam  
**(B)** = normalan ritam  
**(C)** = osjetljivi ritam  
**(E)** = ritam ručnog pranja  
✓ = provodi se  
– = ne provodi se

Perilica rublja je opremljena potpuno elektroničkim upravljanjem s automatskim određivanjem količine rublja. Perilica rublja sama određuje potrebnu potrošnju vode na temelju količine rublja i sposobnosti upijanja uložnog rublja.

Ovdje prikazani tijek programa uvijek se odnosi na osnovni program s maksimalnom količinom rublja.

## Posebности u tijeku programa

### Zaštita od gužvanja:

Bubanj se okreće još 30 minuta nakon završetka programa kako bi se smanjilo gužvanje.

Iznimka: U programu *Vuna*  nema zaštite od gužvanja.

Perilica rublja se može otvoriti u svakom trenutku.

1) Kada je odabrana temperatura niža od 60 °C provode se 2 ispiranja. Kada je odabrana temperatura niža od 60 °C provode se 3 ispiranja.

### 2) Dodatno ispiranje provodi se:

- ako je u bubnju prevelika količina pjene
- ako je odabran broj okretaja centrifuge ispod 700 okr/min

### 3) Dodatno ispiranje provodi se kod:

- odabira dodatne opcije *Više vode +*, kada je pod funkcijama programa aktivirana opcija *02* ili *03*.

5) Dodatni postupak ispiranja provodi se: pri odabiru dodatne opcije *Više vode +*.

# Promjena tijeka programa

---

## Izmjena programa (Zaštita za djecu)



Promjena programa, temperature, broja okretaja ili odabranih dodatnih opcija nije moguća nakon pokretanja programa. Na taj je način spriječeno neželjeno upravljanje primjerice od strane djece.

Kad se perilica rublja isključi tijekom programa, standby funkcija ne isključuje perilicu rublja kompletno nakon 15 minuta. U bubnju još može biti vode zbog čega su sigurnosne funkcije i dalje aktivne.

## Prekid programa

Program pranja možete poništiti u svakom trenutku nakon pokretanja.

- Okrenite regulator za odabir programa u položaj .
- Okrenite regulator za odabir programa na bilo koji položaj.

Na prikazu vremena prikazane su rotirajuće crtice ...  ... .

Voda se ispumpava i na kraju se vrata otključavaju.

## Odabir novog programa

- Okrenite regulator za odabir programa na željeni program pranja.
- Provjerite nalazi li se još dovoljno sredstva za pranje u pretincu za doziranje praška. Ukoliko nema više praška, pretinac ponovo napunite praškom.
- Dodirnite senzorsku tipku .

## Simboli za održavanje

Pranje	
	Broj stupnja prikazuje maksimalnu temperaturu, na kojoj se artikl može prati.
	normalni mehanički zahtjevi
	nježni mehanički zahtjevi
	jako nježni mehanički zahtjevi
	ručno pranje
	nije za pranje

### Primjer za odabir programa

Program	Simboli za održavanje
ECO 40-60	
Pamuk	
Jednostavno za održavanje	
Osjetljivo rublje	
Vuna	
Brzi program 20	

Sušenje	
	normalna temperatura
	smanjena temperatura
	nije prikladno za strojno sušenje

Glačanje i strojno glačanje	
	oko 200°C
	oko 150°C
	oko 110°C
	Glačanje parom može uzrokovati nepopravljivu štetu.
	Zabranjeno glačanje/strojno glačanje

Profesionalno čišćenje	
	Čišćenje kemijskim otopinama. Slova označavaju sredstvo za čišćenje.
	Mokro čišćenje
	Zabranjeno je kemijsko čišćenje

Izbjeljivanje	
	dozvoljen je svaki oksidacijski izbjeljivač
	dozvoljeni su samo izbjeljivači na bazi kisika
	izbjeljivač je zabranjen

# Sredstvo za pranje

---

## Odgovarajuće sredstvo za pranje

Možete upotrebljavati sva sredstva za pranje koja su prikladna za uporabu u perilicama rublja. Savjeti za uporabu i doziranje nalaze se na pakiranju sredstva za pranje.

### Doziranje ovisi o:

- stupnju zaprljanja rublja
- količini rublja
- tvrdoći vode

Ako ne znate tvrdoću vode, raspitajte se kod tvrtke za vodoopskrbu.

### Sredstvo za omekšavanje vode

Kod raspona tvrdoće vode II i III, možete dodati sredstvo za omekšavanje vode kako biste uštedjeli sredstvo za pranje. Pravilno doziranje je navedeno na ambalaži. Dodajte prvo sredstvo za pranje, a zatim sredstvo za omekšavanje vode.

Sredstvo za pranje možete dozirati kao kod raspona tvrdoće I.

### Tvrdoća vode

Raspon tvrdoće	Ukupna tvrdoća u mmol/l	Njemačka tvrdoća °d
Meka (I)	0 – 1,5	0 – 8,4
Srednja (II)	1,5 – 2,5	8,4 – 14
Tvrda (III)	preko 2,5	preko 14

## Mjerica za doziranje

Za doziranje sredstva za pranje koristite od proizvođača pripremljenu mjericu za doziranje (kuglu za doziranje), posebice prilikom doziranja tekućih sredstva za pranje.

## Pakiranja za ponovno punjenje

Prilikom kupovine sredstva za pranje po mogućnosti koristite pakiranja za ponovno punjenje čime se brinete o zaštiti okoliša.

## Sredstva za naknadnu njegu rublja

Omekšivači rublju daju mekoću i smanjuju statičko nabijanje tijekom strojnog sušenja.

Sredstva za održavanje oblika su sintetičke štirke i daju rublju čvrstoću.





Štirka rublju daje krutost i punoću.



## Zasebna uporaba omekšivača, sredstva za održavanje oblika ili štirke

Štirka mora biti pripravljena prema uputama na pakiranju.

**Savjet:** Kod pranja s omekšivačem aktivirajte dodatnu opciju *Više vode +*.

- Napunite omekšivač u pretinac  ili stavite kapsulu.
- Tekuće sredstvo za štirkanje/održavanje oblika napunite u pretinac  i praškasto ili gusto tekuće sredstvo za štirkanje/održavanje oblika u pretinac .
- Odaberite program *Samo ispiranje/štirkanje*.
- Ukoliko je potrebno korigirajte broj okretaja centrifuge.
- Ako koristite kapsulu, putem senzorske tipke  aktivirajte simbol .
- Dodirnite senzorsku tipku **▶II**.

## Uklanjanje boje/bojanje



Šteta uzrokovana sredstvom za uklanjanje boje.

Sredstva za uklanjanje boje mogu dovesti do korozije u perilici rublja.





U perilici nemojte upotrebljavati sredstva za uklanjanje boje.

Bojanje u perilici rublja je dozvoljeno samo bojama prikladnim za uporabu u kućanstvu. Korištena sol za bojanje može kod dugotrajne primjene načeti plemeniti čelik. Prilikom bojanja strogo se pridržavajte uputa proizvođača sredstva za bojenje.

## Sredstvo za pranje

### Preporučujemo Miele sredstvo za pranje

Miele sredstvo za pranje razvijeno je specijalno za svakodnevnu uporabu u Miele perilicama rublja. Ostale informacije o ovom sredstvu za pranje naći ćete u poglavlju „Sredstva za pranje i njegu“.

	Miele sredstvo za pranje		Miele kapsule		
	UltraWhite	UltraColor			
ECO 40-60	✓	✓	–	✓	✓
Pamuk	✓	✓	–	✓	✓
Jednostavno za održavanje	–	✓	–	✓	✓
Vuna 	–	–	✓	–	–
Osjetljivo rublje	–	✓	✓	✓	–
Brzi program 20	–	✓	–	✓	–
Tamno rublje/Traper	–	✓	✓	✓	–
Outdoor	–	–	✓	–	–
Samo ispiranje/štirkanje	–/–	–/–	–/–	✓/–	–/–

✓ Preporuka

– bez preporuke



Specijalna sredstva za pranje (primjerice WoolCare)



Sredstva za njegu tkanina (npr. omekšivač)



Aditiv (primjerice Booster)

### Sredstvo za pranje preporučeno je u skladu s direktivom (EU) br. 1015/2010

Preporuke se odnose na raspon temperature koji je prikazan u poglavlju „Pregled programa“.

	Univerzalno	Za šareno	Za osjetljivo i vunu	Posebno
	sredstvo za pranje			
ECO 40-60	✓	✓	–	–
Pamuk	✓	✓	–	–
Jednostavno za održavanje	–	✓	–	–
Vuna (🐑)	–	–	✓	✓
Osjetljivo rublje	–	–	✓	–
Brzi program 20	–	✓ <sup>1</sup>	–	–
Tamno rublje/Traper	–	✓ <sup>1</sup>	–	✓
Outdoor	–	–	✓	✓

✓ Preporuka

– bez preporuke

1

Tekuće sredstvo za pranje

2

Praškasto sredstvo za pranje

# Čišćenje i održavanje

## Čišćenje kućišta i upravljačke ploče

⚠ Električni udar uzrokovan naponom.

Postojanje mrežnog napona kada je perilica isključena

Odspojite utikač iz utičnice prije čišćenja i održavanja.

⚠ Šteta uzrokovana prodorom vode.

Prodorom mlaza vode, ista može dospjeti u perilicu rublja i oštetiti dijelove.

Ne prskajte perilicu rublja mlazom vode.

- Kućište i upravljačku ploču čistite blagim sredstvima za čišćenje ili sapunom te jedno i drugo osušite mekom krpom.
- Bubaš čistite prikladnim sredstvom za čišćenje plemenitog čelika.

⚠ Šteta uzrokovana sredstvima za čišćenje.

Sredstva koja sadrže otapala, abrazivna sredstva, univerzalna ili sredstva za čišćenje stakla mogu oštetiti plastične površine i druge dijelove.

Ne upotrebljavajte niti jedno od navedenih sredstva za čišćenje.

## Čišćenje ladicice za doziranje

Korištenje nižih temperatura i tekućih sredstava za pranje pogoduje stvaranju klica u ladicici za doziranje.

- Iz higijenskih razloga redovito čistite ladicicu za doziranje sredstva za pranje.

## Vađenje ladicice za doziranje sredstva za pranje

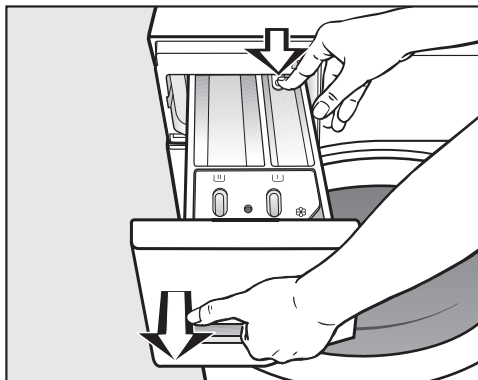

- Izvucite ladicicu za doziranje dok ne stane, pritisnite tipku za oslobađanje i izvucite ladicicu za doziranje do kraja.
- Očistite ladicicu za doziranje toplom vodom.

## Čišćenje usisne cjevčice i kanala spremnika ☸/☐

Tekuća štirka uzrokuje sljepljivanje. Usisna cjevčica u spremniku ☸/☐ više ne funkcionira te se sadržaj pretinca može prelijevati.

Posebno temeljito očistite usisnu cjevčicu nakon višekratne uporabe tekuće štirke.

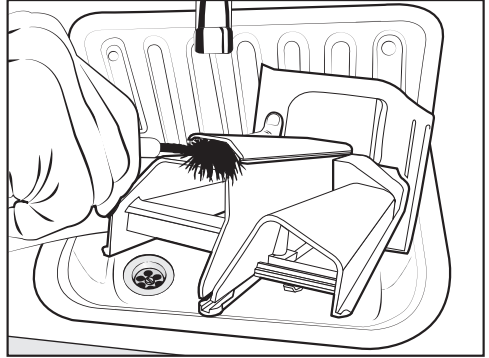

- Toplom vodom i četkom očistite kanal za prolaz omekšivača.

## Čišćenje ležišta ladice za doziranje

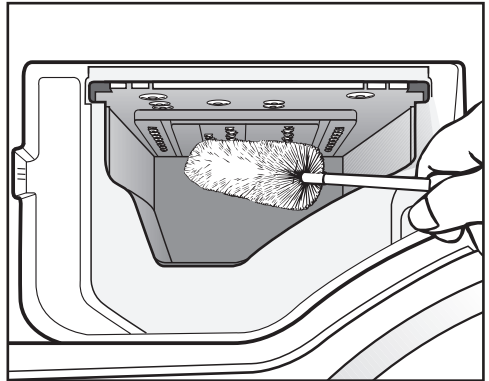

- Pomoću četke za boce uklonite ostatke sredstava za pranje i naslage kalcija sa sapnica u ležištu ladice za doziranje.
- Ponovno umetnite ladicu za doziranje.

**Savjet:** Kako bi se bolje sušila ladicu za doziranje sredstva za pranje ostavite malo otvorenu.

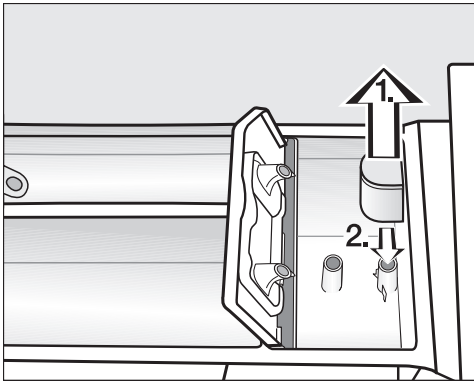

1. Usisnu cjevčicu izvucite iz pretinca ☸ te isperite pod mlazom čiste, tople vode. Također očistite cijev preko koje se umeće usisna cjevčica.
2. Vratite usisnu cjevčicu na mjesto.

# Čišćenje i održavanje

## Hygiene Info (Čišćenje bubnja)

Kod pranja rublja pri niskim temperaturama i/ili u slučaju korištenja tekućih sredstva za pranje postoji opasnost od stvaranja plijesni i neugodnog mirisa u perilici rublja. Perilicu rublja očistite pomoću programa *Pamuk 90°C*. Bubljanj očistite najkasnije kada svijetli indikator **i**.

## Čišćenje sita u dovodu vode

Perilica je opremljena s 2 sita za zaštitu dovodnog ventila. Navedena sita provjeravajte svakih 6 mjeseci. Ako su prekići u dovodu vode česti, sita kontrolirajte češće.

## Čišćenje sita u crijevu za dovod vode

■ Zatvorite slavinu za vodu.

■ Odvrnite dovodno crijevo sa slavine.

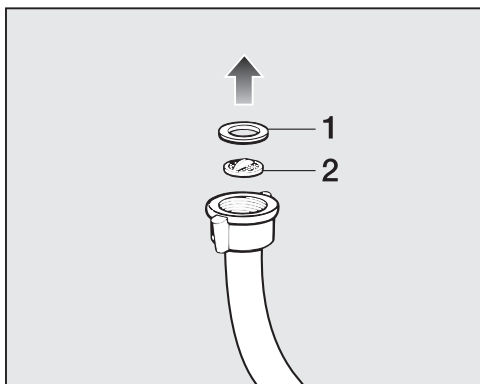

■ Izvucite gumenu brtvu **1** iz priključne matice.

■ Prečku na plastičnom situ **2** prihvatite pomoću kombiniranih ili šiljastih kliješta i izvucite plastično sito.

■ Očistite sito.

■ Sastavljanje se vrši obrnutim redoslijedom.

## Čišćenje sita u uvodnom nastavku ventila za dovod vode

■ Oprezno kliještima odvrnite rebrastu plastičnu maticu s dovodnog nastavka.

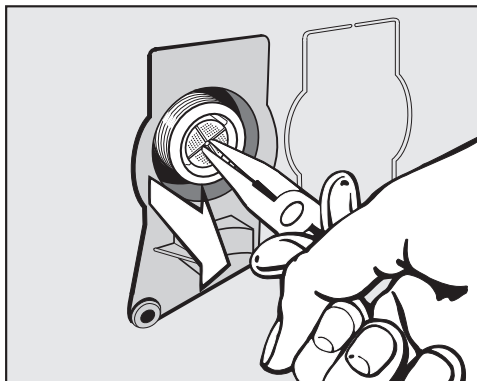

■ Izvadite sito pomoću šiljatih kliješta za prečku.

■ Očistite sito.

■ Sastavljanje se vrši obrnutim redoslijedom.

Sita za zaštitu od zaprljanja morate ponovno ugraditi nakon čišćenja.

■ Čvrsto zavrnite priključnu maticu na slavinu.

■ Otvorite slavinu za vodu.

Pazite da kroz navoj ne izlazi voda. Dodatno pritegnite navoj.

Sami možete ukloniti većinu grešaka i smetnji, koje se mogu pojaviti u svakodnevnom korištenju. U mnogo slučajeva možete uštedjeti vrijeme i novac, jer nećete morati zvati servis.

Informacije za samostalno uklanjanje grešaka naći ćete na [www.miele.com/service](http://www.miele.com/service).



Sljedeće tablice pomoći će Vam u otkrivanju uzroka smetnji ili poteškoća i pronalaženju njihovog rješenja.

### Program pranja se ne može pokrenuti

Problem	Uzrok i rješenje
<b>Upravljačka ploča ostaje tamna.</b>	Perilica rublja nema napajanje. <ul style="list-style-type: none"><li>■ Provjerite je li utaknut mrežni utikač.</li><li>■ Provjerite je li osigurač u redu.</li></ul>
	Perilica rublja se automatski isključila kako bi se uštedjela energija. <ul style="list-style-type: none"><li>■ Okrenite regulator za odabir programa te na taj način ponovo uključite perilicu rublja.</li></ul>
<b>U vremenskom prikazu naizmjenično svijetli F i 34</b>	Vrata nisu zatvorena. Vrata nisu ispravno zatvorena. <ul style="list-style-type: none"><li>■ Ponovno zatvorite vrata.</li><li>■ Još jednom pokrenite program. Ako se ponovi dojava greške, obratite se servisu.</li></ul>

## Što učiniti, ako ...

### Na upravljačkom polju svijetli prekid programa i indikator za grešku.



Problem	Uzrok i rješenje
Svijetli indikator za grešku  , u vremenskom prikazu naizmjenično svijetli <i>F</i> i <i>H</i> i oglašava se zvučni signal upozorenja.	Odvod vode je blokiran ili otežan. Odvodno crijevo je postavljeno previsoko. <ul style="list-style-type: none"><li>■ Očistite filtar za lužinu i pumpu za lužinu.</li><li>■ Najveća visina pumpanja je 1 m.</li></ul>
Svijetli indikator za grešku  , u vremenskom prikazu naizmjenično svijetli <i>F</i> i <i>10</i> i oglašava se zvučni signal upozorenja.	Dovod vode je zatvoren ili otežan. <ul style="list-style-type: none"><li>■ Provjerite je li slavina za vodu do kraja otvorena.</li><li>■ Provjerite je li dovodno crijevo presavijeno.</li><li>■ Provjerite je li tlak vode prenizak.</li></ul> Začepljeno je sito na dovodu vode. <ul style="list-style-type: none"><li>■ Očistite sito.</li></ul>
Svijetli indikator za grešku  , u vremenskom prikazu naizmjenično svijetli <i>F</i> i <i>13B</i> i oglašava se zvučni signal upozorenja.	Reagirao je sustav za zaštitu od izlivanja vode. <ul style="list-style-type: none"><li>■ Zatvorite slavinu za vodu.</li><li>■ Nazovite servis.</li></ul>
U prikazu vremena naizmjenično se prikazuje <i>F</i> i <i>XXX</i> te se oglašava zvučni signal.	Došlo je do kvara. <ul style="list-style-type: none"><li>■ Isključite perilicu rublja iz električne mreže. Izvucite utikač iz utičnice ili isključite osigurač kućne instalacije.</li><li>■ Pričekajte <b>barem 2 minute</b> prije no što perilicu rublja ponovno priključite na električnu mrežu.</li><li>■ Ponovo uključite perilicu rublja.</li><li>■ Ponovo pokrenite program.</li></ul> Ako se poruka o greški ponovi, nazovite servisnu službu.



### Simbol na prikazu vremena tijekom odvijanja programa

Poruka	Uzrok i rješenje
<b>Svijetli -0-</b>	Regulator za odabir programa je nakon pokretanja programa okrenut na drugi položaj. <ul style="list-style-type: none"> <li>■ Okrenite regulator za odabir programa u izvorni položaj.</li> </ul>

### Na upravljačkoj ploči svijetli indikator za kraj programa



Problem	Uzrok i rješenje
<b>Svijetli indikator .</b>	Tijekom pranja je nastalo previše pjene. <ul style="list-style-type: none"> <li>■ Kod sljedećeg pranja dozirajte manju količinu sredstva za pranje te se pridržavajte preporuka s pakiranja sredstva.</li> </ul>
<b>Svijetli indikator .</b>	Prilikom pranja se već duže vrijeme nije se pokretao program na temperaturi iznad 60°C. <ul style="list-style-type: none"> <li>■ Pokrenite program <i>Pamuk</i> 90°C upotrijebivši Miele sredstvo za čišćenje perilica ili univerzalno praškasto sredstvo za pranje.</li> </ul> <p>Perilica rublja se čisti te se sprječava stvaranje klica i neugodnog mirisa.</p>

## Što učiniti, ako ...

### Općeniti problemi s perilicom rublja

Problem	Uzrok i rješenje
<b>Perilica rublja ima neugodan miris.</b>	<p>Niste poštovali indikator <b>i</b>. Prilikom pranja se već duže vrijeme nije se pokretao program na temperaturi iznad 60°C.</p> <ul style="list-style-type: none"><li>■ Za sprječavanje rasta klica i stvaranja neugodnih mirisa u perilici pokrenite program <i>Pamuk</i> 90°C s Miele sredstvom za čišćenje perilica ili upotrijebite univerzalno praškasto sredstvo za pranje.</li></ul> <p>Vrata i ladica za doziranje sredstva za pranje zatvorena su nakon pranja.</p> <ul style="list-style-type: none"><li>■ Vrata i ladicu za doziranje sredstva za pranje ostavite malo otvorene kako bi se mogle osušiti.</li></ul>
<b>Perilica rublja nije mirna za vrijeme centrifugiranja.</b>	<p>Nožice uređaja nisu pravilno podešene i učvršćene protumaticama.</p> <ul style="list-style-type: none"><li>■ Poravnajte perilicu rublja tako da stoji stabilno i učvrstite nožice protumaticama.</li></ul>
<b>Perilica rublja nije centrifugirala rublje kao inače i rublje je još mokro.</b>	<p>Tijekom završnog centrifugiranja utvrđena je velika neravnoteža i broj okretaja je automatski smanjen.</p> <ul style="list-style-type: none"><li>■ U bubanj uvijek stavljajte zajedno velike i male komade rublja kako bi se bolje rasporedili.</li></ul>
<b>Čuju se neobični zvukovi rada pumpe.</b>	<p>Nije kvar! Zvuk usisavanja na početku i kraju ispušavanja je normalan.</p>
<b>U ladici za doziranje sredstva za pranje zaostaju veće količine ostataka sredstva za pranje.</b>	<p>Tlak vode nije dostatan.</p> <ul style="list-style-type: none"><li>■ Očistite sito na dovodu vode.</li><li>■ Po potrebi odaberite dodatnu funkciju <i>Više vode +</i>.</li></ul> <p>Praškasto sredstvo u kombinaciji s omekšivačem vode sklono je sljepljivanju.</p> <ul style="list-style-type: none"><li>■ Očistite ladicu za doziranje i ubuduće prvo dodajte sredstvo za pranje, a zatim omekšivač vode.</li></ul>

### Općeniti problemi s perilicom rublja

Problem	Uzrok i rješenje
<b>Omekšivač nije potpuno ispran iz pretinca ili u pretincu  ostaje veća količina vode.</b>	<p>Usisna cijev nije pravilno postavljena ili je začepljena.</p> <ul style="list-style-type: none"> <li>■ Očistite usisnu cijev prema opisu u poglavlju „Čišćenje i održavanje“, odlomak „Čišćenje ladice za doziranje“.</li> </ul>
<b>Na kraju programa u kapsuli je ostalo još tekućine.</b>	<p>Cjevčica za odvod u ladici za doziranje na koju se utiče kapsula, začepljena je.</p> <ul style="list-style-type: none"> <li>■ Očistite cjevčicu.</li> </ul>
	<p>Nije kvar! Iz tehničkih razloga ostaje mala količina vode u kapsuli.</p>
<b>U pretincu  uz kapsulu ima vode.</b>	<p>Nije aktivirano doziranje kapsulom.</p> <ul style="list-style-type: none"> <li>■ Kod sljedećeg korištenja kapsule pazite da je doziranje kapsulom aktivirano pomoću senzorske tipke .</li> </ul>
	<p>Nakon posljednjeg pranja prazna kapsula nije izvađena.</p> <ul style="list-style-type: none"> <li>■ Izvadite i zbrinite u otpad kapsulu nakon svakog pranja.</li> </ul>
	<p>Začepljena je cjevčica za odvod u ladici za doziranje na koju se umeće kapsula.</p> <ul style="list-style-type: none"> <li>■ Očistite cjevčicu.</li> </ul>

## Što učiniti, ako ...

### Nezadovoljavajući učinak pranja

Problem	Uzrok i rješenje
<b>Rublje oprano tekućim sredstvom za pranje nije čisto.</b>	<p>Tekuća sredstva za pranje ne sadrže izbjeljivače. Mrlje od voća, kave ili čaja ne mogu se uvijek ukloniti.</p> <ul style="list-style-type: none"><li>■ Upotrijebite praškasto sredstvo za pranje s izbjeljivačem.</li><li>■ Koristite odgovarajuću kapsulu ili dodajte sol za uklanjanje mrlja u pretinac .</li><li>■ Nikada nemojte zajedno stavljati tekuće sredstvo za pranje i sol za mrlje u pretinac ladice za doziranje.</li></ul>
<b>Na opranom rublju vide se sivi elastični ostaci.</b>	<p>Dozirana je premala količina sredstva za pranje. Rublje je bilo jako zaprljano masnoćom (ulje, masti).</p> <ul style="list-style-type: none"><li>■ Ubuduće dodajte veću količinu sredstva za pranje za ista zaprljanja ili upotrijebite tekuće sredstvo za pranje.</li><li>■ Prije sljedećeg pranja pokrenite program na 60°C s tekućim sredstvom za pranje i bez rublja.</li></ul>
<b>Na opranom tamnom rublju vide se bijeli ostaci koji liče na ostatke sredstva za pranje.</b>	<p>Sredstvo za pranje sadrži sastojke koji nisu topivi u vodi (zeolite) za omekšavanje vode. Oni su se nataložili na rublju.</p> <ul style="list-style-type: none"><li>■ Pokušajte ostatke ukloniti četkom nakon sušenja.</li><li>■ Ubuduće perite tamno rublje sredstvima za pranje bez zeolita. Tekuća sredstva za pranje obično ne sadrže zeolite.</li><li>■ Perite rublje na programu <i>Tamno rublje/Traper</i>.</li></ul>

### Vrata se ne mogu otvoriti

Problem	Uzrok i rješenje
<b>Vrata se tijekom programa pranja ne mogu otvoriti.</b>	Bubanj je zaključan tijekom programa pranja. ■ Slijedite napomene u poglavlju „5. Pokretanje programa“, odlomak „Dodavanje/vađenje rublja“.
<b>Nakon prekida programa na prikazu vremena svijetli niz [ ]...[ ]...[ ]... .</b>	Radi zaštite od opekotina, vrata se ne mogu otvoriti ako je temperatura lužine viša od 55°C. ■ Pričekajte dok se ne snizi temperatura u bubnju, i do trenutka kada u prikazu vremena treperi niz.
<b>U vremenskom prikazu naizmjenično svijetli F i 35</b>	Brava vrata je blokirana. ■ Nazovite servis.

## Što učiniti, ako ...

### Otvaranje vrata kod začepljenja odvoda i/ili prekida napajanja

- Isključite perilicu rublja.

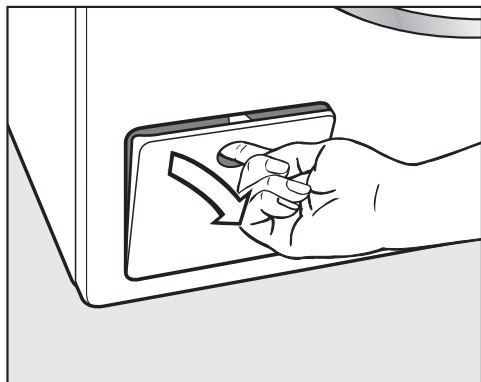

- Otvorite poklopac odvodne pumpe.

#### Začepljen odvod

Ako je odvod začepljen, u perilici rublja se može nalaziti veća količina vode.

 **Opasnost od opekline vrućom lužinom.**

Lužina koja izlazi je vruća ukoliko je neposredno prije prano na visokim temperaturama.

Pažljivo ispustite lužinu.

### Postupak pražnjenja

Ne odvrćite filter za lužinu do kraja.

- Postavite posudu ispod poklopca, primjerice univerzalni lim za pečenje.

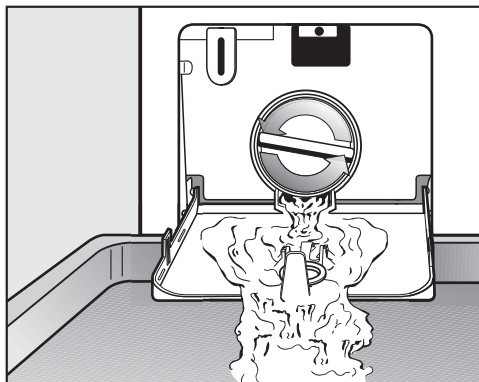

- Lagano odvrnite filter toliko da voda počne izlaziti.
- Ponovno zavrnite filter kako bi prekinuli dovod vode.

Kad voda više ne istječe:

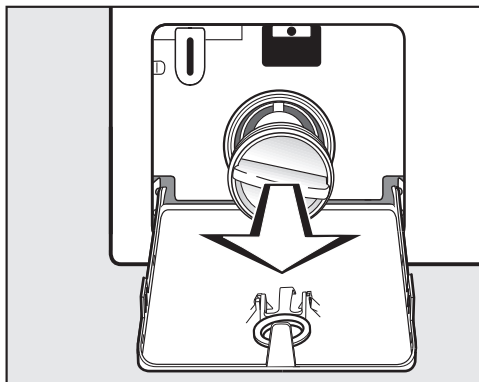

- Do kraja odvrnite filter za lužinu.

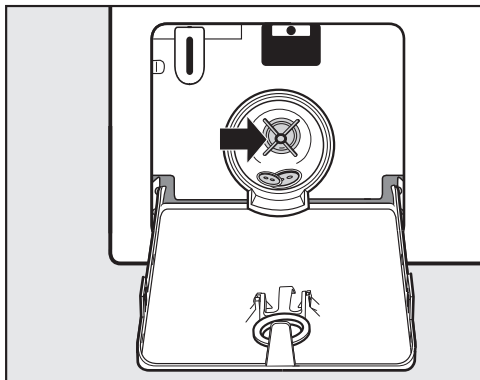

- Temeljito očistite filter.
- Provjerite okreće li se rotor pumpe za lužinu neometano i po potrebi uklonite strane predmete (gumbe, kovanice i sl.) te očistite unutrašnjost.
- Ponovno umetnite filter za lužinu i čvrsto ga zavrnite.
- Zatvorite poklopac pumpe za lužinu.

**!** Šteta uzrokovana vodom koja istječe

Ako se filter ne vrati na mjesto i ne zavrne čvrsto, iz perilice će istjecati voda.

Ponovno umetnite filter za lužinu i čvrsto ga zavrnite.

### Otvaranje vrata

**!** Opasnost od ozljeda koje može uzrokovati bubanj u pokretu. Posezanje u bubanj koji se okreće može uzrokovati ozbiljne ozljede. Prije vađenja rublja, uvjerite se da bubanj miruje.

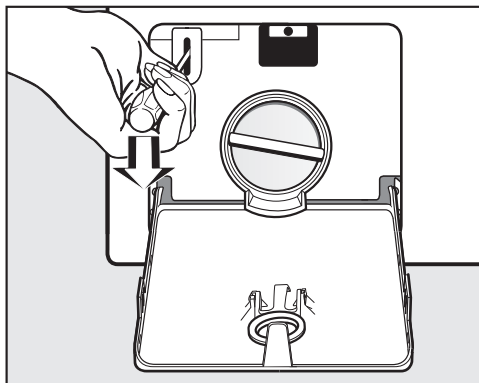

- Pomoću tankog odvijača otključajte vrata.
- Otvorite vrata povlačenjem.

# Servis

Informacije za samostalno uklanjanje grešaka te o Miele rezervnim dijelovima naći ćete na [www.miele.hr/service](http://www.miele.hr/service).

## Kontakt u slučaju smetnji

U slučaju problema koje ne možete sami riješiti obratite se primjerice svojem Miele zastupniku ili Miele servisu.

Miele servisnu službu možete rezervirati online na [www.miele.hr/servis](http://www.miele.hr/servis).

Podatke o kontaktu Miele servisa naći ćete na zadnjoj stranici ovog dokumenta.

Servisu je potrebna oznaka modela i tvornički broj (fabr./SN/br.). Oba podatka nalaze se na tipskoj naljepnici.

Tipsku naljepnicu naći ćete kod otvorenih vrata iznad stakla u vratima.

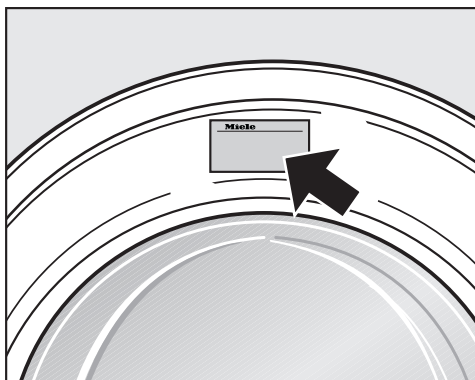

## Dodatni pribor

Za ovu perilicu rublja možete nabaviti dodatni pribor u Miele specijaliziranoj prodavaonici ili putem Miele servisa.

## EPREL baza podataka

Od 01. ožujka 2021. sve će se informacije o oznaci potrošnje energije i zahtjevima vezanim za ekološki dizajn pronaći u europskoj bazi podataka proizvođača (EPREL). Baza podataka proizvođača dostupna je na <https://eprel.ec.europa.eu/>. Ovdje će Vas tražiti da unesete oznaku modela.

Oznaku modela pronaći ćete na tipskoj naljepnici.



## Jamstvo

Trajanje jamstva je 2 godine.

Ostale informacije naći ćete u priloženim uvjetima jamstva.



## Prednja strana

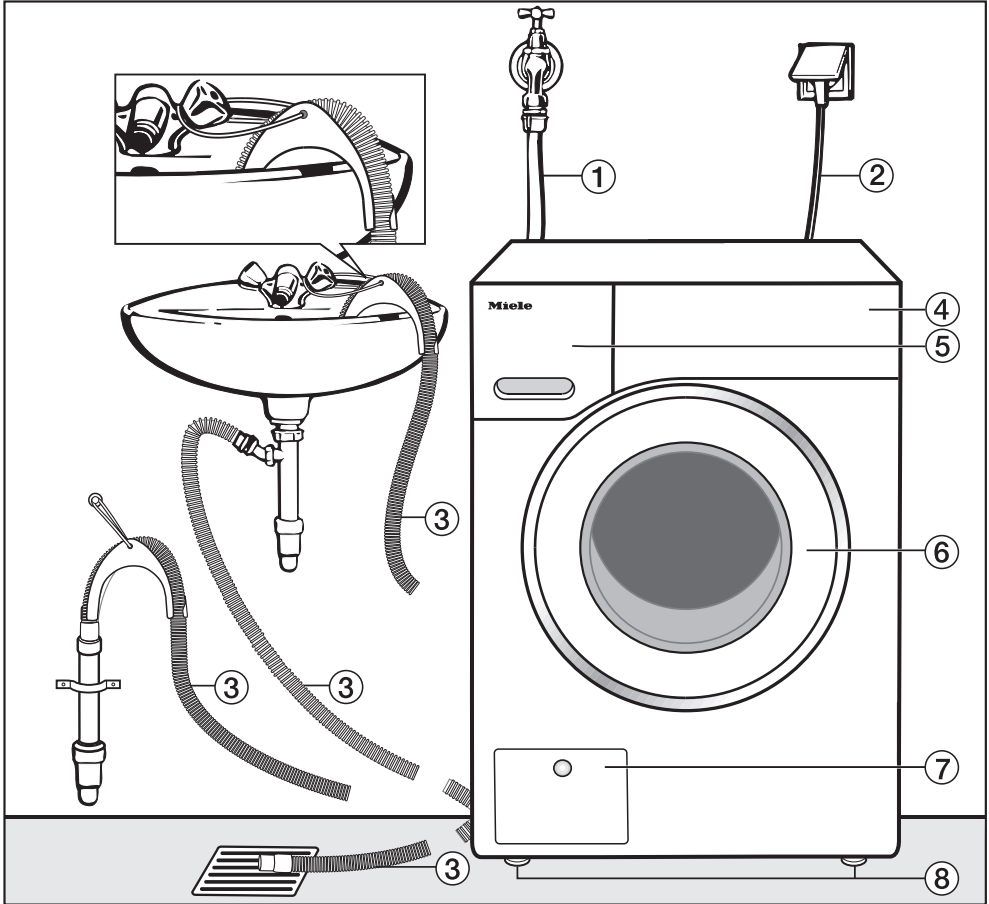

- |  |   |
|--|---|
| ① Crijevo za dovod vode (otporno do 7.000 kPa)                   | ⑤ Ladica za doziranje sredstva za pranje                              |
| ② Električni priključak  | ⑥ Vrata   |
| ③ Odvodno crijevo s koljenom (pribor te mogućnosti odvoda vode). | ⑦ Poklopac filtra za lužinu, pumpe za lužinu i ručke za otključavanje |
| ④ Upravljačka ploča  | ⑧ Četiri nožice podesive po visini                                    |

# Ugradnja

## Stražnja strana

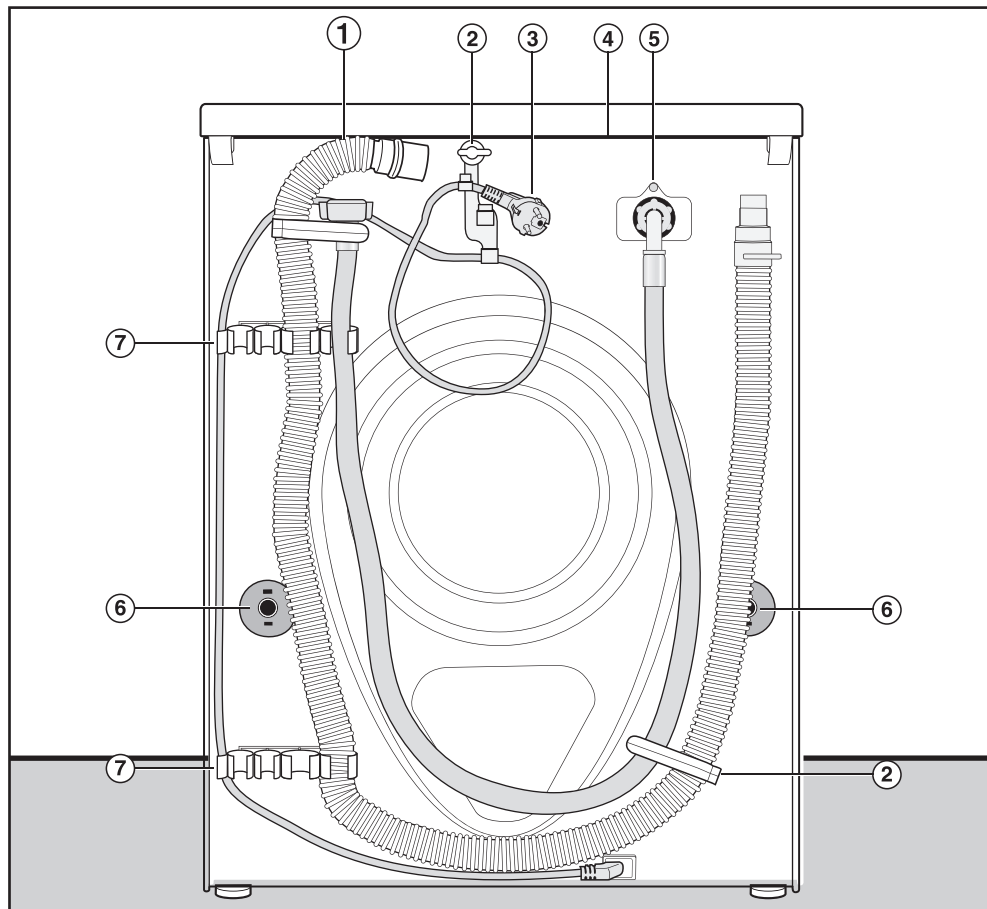

- ① Odvodno crijevo
- ② Transportni držači dovodnog i odvodnog crijeva te električnog kabela
- ③ Električni priključak
- ④ Poklopac s produženim dijelom s mogućnosti prihvata prilikom transporta

- ⑤ Crijevo za dovod vode (otporno do 7.000 kPa)
- ⑥ Osigurači s transportnim šipkama
- ⑦ Transportni držači dovodnog i odvodnog crijeva i držač za izvađene transportne šipke

## Površina za postavljanje

Za površinu postavljanja najbolji je izbor betonska ploča. Perilica postavljena na pod od drvenih greda ili sličnih „mekih“ materijala često se kod centrifugiranja može pomicati.

Obratite pažnju:

- Perilicu rublja postavite okomito i stabilno.
- Perilicu rublja nemojte postavljati na mekane podne površine jer bi tijekom centrifugiranja moglo doći do vibracija.

Kod postavljanja na podnu ploču od drvenih greda:

- Postavite perilicu rublja na ivericu (najmanjih dimenzija 59 x 52 x 3 cm). Ploča treba biti vijcima spojena na što veći broj greda, ne samo na podne daske.

**Savjet:** Ako je moguće, postavite uređaj u kut prostorije. Tamo je stabilnost svakog poda najveća.

## Prenošenje perilice rublja do mjesta postavljanja

 Opasnost od ozljeda u slučaju ne pričvršćenog poklopca.

Stražnje pričvršćenje na poklopcu može se oštetiti vanjskim utjecajima. Poklopac se pri nošenju može potrgati.

Prije nošenja provjerite je li poklopac s produženim dijelom čvrsto na svom mjestu.

- Perilicu nosite za prednje nožice i za stražnji produženi dio poklopca.

 Opasnost od ozljeda uzrokovanih ne osiguranom perilicom rublja.

Perilicu rublja prilikom postavljanja morate osigurati od pada ili prevrtanja postoljem na mjestu ugradnje (betonskim ili ciglenim postoljem).

Perilicu rublja morate osigurati okovom za pričvršćenje (MTS pričvršćenje za pod) (koje možete nabaviti u Miele prodavaonicama ili u Miele servisu).

# Ugradnja

## Demontaža transportnog osiguranja

### Uklanjanje lijeve šipke transportnog osiguranja

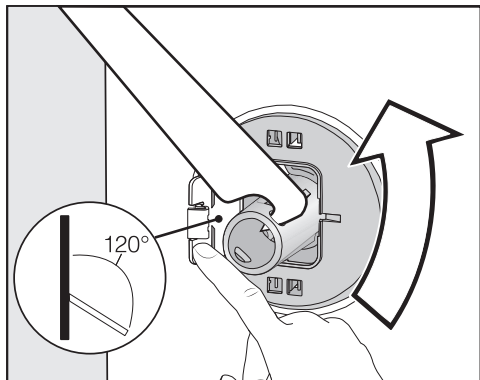

- Pritisnite poklopac prema van te zakrenite šipku transportnog osiguranja priloženim ključem za  $90^\circ$ .

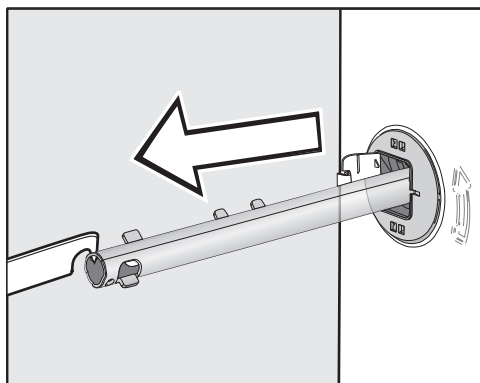

- Izvucite šipku transportnog osiguranja.

## Uklanjanje desne šipke transportnog osiguranja

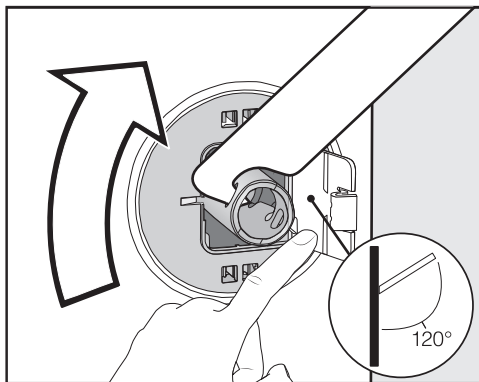

- Pritisnite poklopac prema van te zakrenite šipku transportnog osiguranja priloženim ključem za  $90^\circ$ .

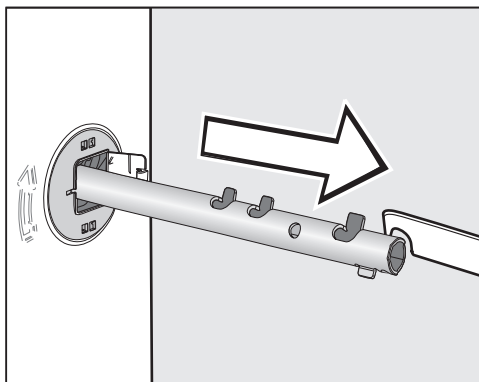

- Izvucite šipku transportnog osiguranja.

## Zatvaranje otvora

⚠ Opasnost od ozljeda uzrokovanih oštrim rubovima.  
Posežete li u ne zatvorene otvore, postoji opasnost od ozljeda.  
Zatvorite otvore nakon vađenja transportnog osiguranja.

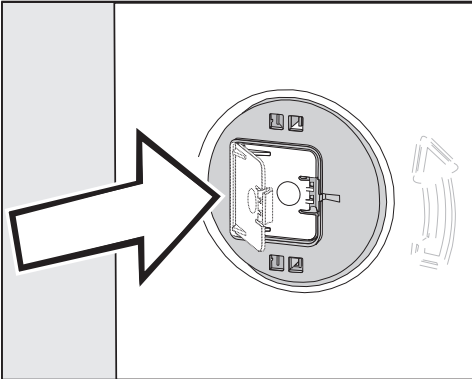

- Čvrsto pritisnite poklopce, dok isti ne uskoče u ležište.

## Učvršćivanje šipki transportnog osiguranja

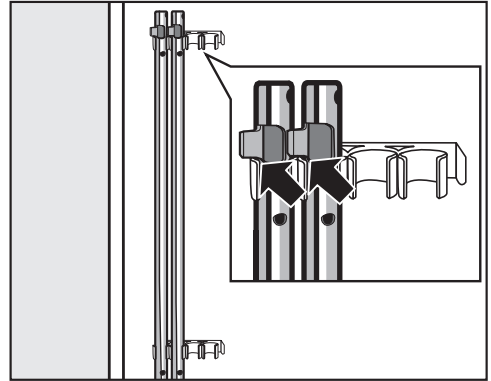

- Šipke transportnog osiguranja učvrstite na stražnjoj strani perilice rublja. Pripazite da gornje kukice stoje iznad držača.

⚠ Šteta uzrokovana pogrešnom transportom.

Vršite li transport bez transportnog osiguranja perilica se može oštetiti. Sačuvajte transportno osiguranje. Prije transporta perilice rublja (primjerice prilikom selidbe) ponovo ugradite transportno osiguranje.

# Ugradnja

---

## Montaža transportnog osiguranja

### Otvaranje poklopca

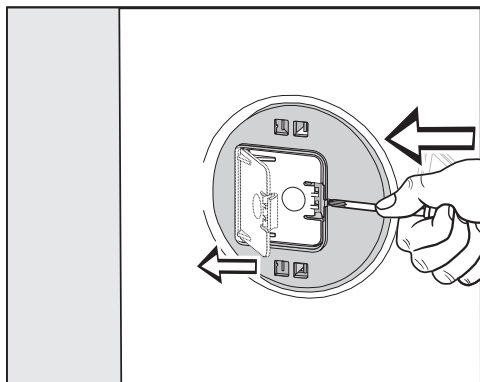

- Šiljastim predmetom, primjerice malim odvijačem, pritisnite o kopčice.

Otvara se poklopac.

### Montaža šipki transportnog osiguranja

- Montažu vršite obrnutim redoslijedom od demontaže.

**Savjet:** Lagano podignite bubanj, kako bi šipke transportnog osiguranja lakše umetnuli.

## Izravnavanje

Perilica rublja mora stajati okomito i ravnomjerno na sve četiri nožice kako bi se osigurao pravilan rad.

Nepravilno postavljanje povećava potrošnju vode i energije, a perilica rublja se može i pomicati.

## Odvrtanje i fiksiranje nožica

Izravnavanje perilice rublja vrši se pomoću četiri navojne nožice. Pri isporuci su sve četiri nožice zavrnutе.

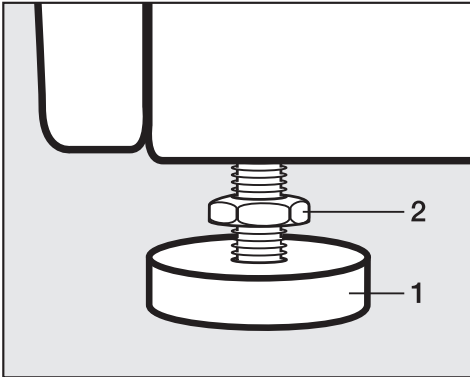

- Priloženim ključem zakrenite protumaticu **2** u smjeru kazaljki na satu. Odvrtite protumaticu **2** zajedno s nožicom **1**.

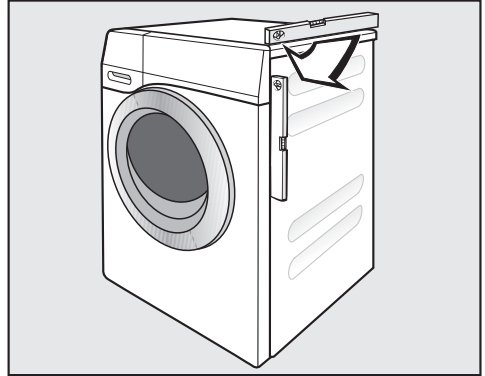

- Pomoću libele provjerite stoji li perilica okomito.
- Obuhvatite nožice **1** klijestima. Protumaticu **2** pomoću ključa ponovo čvrsto zavrnite prema kućištu.

**⚠** Šteta uzrokovana pogrešno postavljenom perilicom.

Ako nožice nisu dobro pričvršćene postoji opasnost od pomicanja perilice.

Na nožicama zavrnite sve četiri kontrolne matice u kućište. Provjerite i nožice koje pri izravnavanju perilice nisu odvrtane.

# Ugradnja

## Ugradnja ispod radne ploče

⚠ Električni udar uzrokovan izloženim kablom

Kada je poklopac skinut možete do-  
taknuti dijelove pod naponom.

Ne skidajte poklopac perilice.

Ova perilica rublja može se ugraditi cijela (s poklopcem) ispod radne ploče ako je ploča dovoljno visoko.

## Stup za pranje i sušenje

Perilica rublja može se s Miele sušilicom postaviti u stup za pranje i sušenje. Za to je potreban vezni element\* (WTV).

Dijelovi označeni s \* mogu se nabaviti u Miele specijaliziranim prodavaonicama ili u Miele servisu.

## Obratite pažnju:

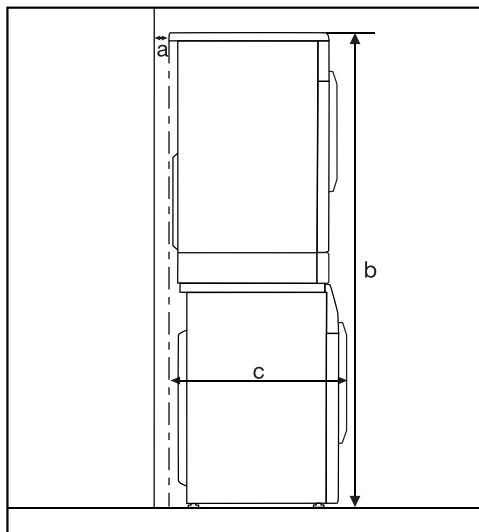

**a** = minimalno 2 cm

**b** = WTV obična: 172 cm  
WTV ladica: 181 cm

**c** = 68 cm



## Sustav za zaštitu od izlijevanja vode

Miele sustav za zaštitu od izlijevanja vode nudi sveobuhvatnu zaštitu od šteta zbog izlijevanja vode iz perilice rublja.

Sustav se sastoji od sljedećih dijelova:

- dovodnog crijeva
- elektronike te zaštite od izlijevanja i prelijevanja
- odvodnog crijeva

## Dovodno crijevo

- Zaštita od pucanja crijeva

Dovodno crijevo otporno je na pucanje do tlaka od 7.000 kPa.

## Elektronika i kućište

- Podnica: voda koja iscuri zbog neizoliranosti perilice za rublje sakuplja se u podnici. Ventil za dovod vode se zatvara plovkom. Dovod vode je zaustavljen, a voda iz spremnika za lužinu se ispušćava.
- Zaštita od curenja: prepoznaje se voda koja istječe, a koja ne curi u podnicu. Dovod vode je zaustavljen, a voda iz spremnika za lužinu se ispušćava.
- Zaštita od prelijevanja: zaštitom se sprječava prelijevanje zbog nekontroliranog dovoda vode u perilicu. Ukoliko razina vode prijeđe određeni nivo, uključuje se odvodna pumpa te se voda kontrolirano ispušćava.

## Odvodno crijevo

Odvodno crijevo je osigurano sustavom odzračivanja. Time se sprečava da perilica rublja uzima vodu 'na prazno'.

# Ugradnja

## Dovod vode

 Opasnost za zdravlje i oštećenja uzrokovani onečišćenom ulaznom vodom.

Kvaliteta ulazne vode mora biti u skladu s propisima za pitku vodu zemlje, u kojoj se perilica rublja koristi.

Perilicu rublja uvijek priključite na pitku vodu.

Priključni tlak vode mora biti između 100 kPa i 1.000 kPa. Ako je tlak vode viši od 1.000 kPa, mora se ugraditi ventil za reguliranje tlaka.

Za priključak je potreban zaporni ventil s priključnim navojem od  $\frac{3}{4}$ ". Ako zaporni ventil nedostaje, perilicu rublja na sustav pitke vode smije priključiti isključivo ovlašteni instalater.

Perilica rublja nije predviđena za spajanje na dovod tople vode.

Perilicu rublja nemojte priključivati na dovod tople vode.

## Priključivanje crijeva za dovod vode

- Pričvrstite crijevo za dovod vode spojnom maticom na navoj dovoda vode.
- Polako otvorite slavinu i pritom kontrolirajte je li priključak nepropustan.
- Po potrebi ispravite položaj brtve i navoja.

## Održavanje

Ako je potrebna zamjena dovodnog crijeva, upotrijebite isključivo originalno Miele crijevo koje ima tlak pucanja preko 7.000 kPa.

 Šteta uzrokovana prljavštinom u vodi.

Za zaštitu dovodnog ventila perilica rublja ima jedno sito na slobodnom kraju dovodnog crijeva, a drugo u uvodnom nastavku.

Ne uklanjajte ova sita za zaštitu od prljavštine.

## Pribor - produžetak crijeva

Kao dodatni pribor mogu se nabaviti crijeva duljine 2,5 m ili 4,0 m preko Miele specijalizirane prodavaonice ili servisa.

## Odvod vode

Lužina se ispumpava pomoću pumpe s visinom pumpanja 1 m. Kako se ne bi ometao odvod vode, crijevo mora biti postavljeno bez prijeloma. Crijevo se po potrebi može produljiti do 5 m. Pribor se može nabaviti u Miele prodavaonicama ili Miele servisu.

Za visinu ispumpavanja veću od 1 m (do 1,8 m visine pumpanja) na Miele prodajnom mjestu ili Miele servisu može se nabaviti zamjenska odvodna pumpa. Kod visine odvoda od 1,8 m crijevo se može produljiti do 2,5 m. Pribor se može nabaviti u Miele prodavaonicama ili Miele servisu.

### Mogućnosti odvoda vode:

#### 1. Vješanje na umivaonik ili izljev:

Obratite pažnju:

- Osigurajte crijevo od pada!
- Ako se voda odvodi u umivaonik, mora dovoljno brzo otjecati. U suprotnom, postoji opasnost od prelijevanja ili vraćanja dijela vode u perilicu rublja.

#### 2. Spajanje na plastičnu odvodnu cijev s gumenom brtvom (sifon nije nužan).

#### 3. Ispust u podni odvod.

#### 4. Spajanje na sifon umivaonika putem plastičnog nastavka.

## Uporaba koljena

Kako biste spriječili padanje odvodnog crijeva koristite priloženo koljeno.

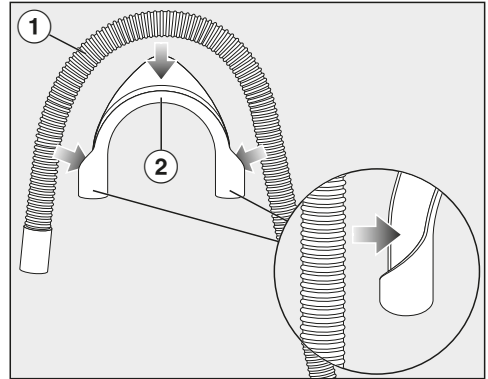

- Pričvrstite koljeno ② na odvodno crijevo ①.

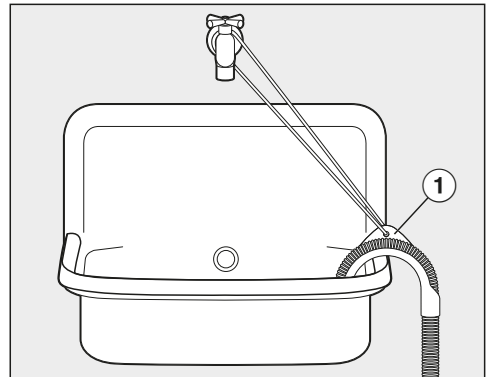

- Odvodno crijevo objesite na umivaonik.
- Koljeno pomoću trake i ušice ① osigurajte od klizanja.

# Ugradnja

## Direktan priključak na sifon umivaonika

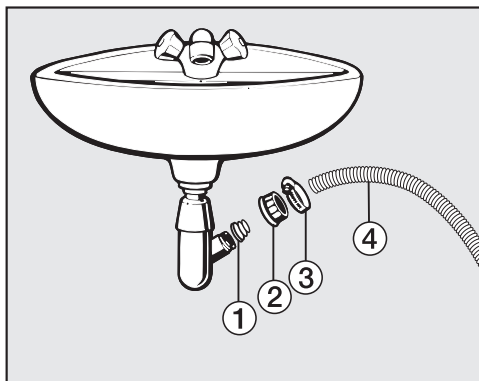

① Adapter

② Spojna matica sifona

③ Obujmica crijeva

④ Završetak crijeva

- Ugradite adapter ① pomoću spojne matice sifona ② na sifon umivaonika.
- Navucite završetak crijeva ④ na adapter ①.
- Pomoću odvijača čvrsto stegnite obujmicu crijeva ③ odmah iza spojne matice sifona.

## Električni priključak

Perilica rublja je serijski opremljena s utikačem za priključivanje na utičnicu sa zaštitnim kontaktom.

Perilicu rublja postavite tako da je utičnica lako dostupna. Ukoliko utičnica nije lako dostupna, u sklopu instalacije mora postojati naprava za odvajanje za svaki pol.

 **Opasnost od požara zbog pregrijavanja.**

Uporaba perilice rublja koja je priključena na višestruke utičnice i produžni kabel može uzrokovati preopterećenje kabela.

Iz sigurnosnih razloga nemojte upotrebljavati višestruke utičnice ni produžne kablove.

Električna instalacija mora biti izvedena u skladu s normom VDE 0100.

Iz sigurnosnih razloga preporučujemo primjenu FID-sklopke (RCD) tipa  na dodijeljenoj kućnoj instalaciji za električni priključak perilice.

Oštećeni mrežni priključni kabel smije se zamijeniti samo specijalnim mrežnim priključnim kabelom istog tipa (dostupan u Miele servisu). Iz sigurnosnih razloga zamjenu smije obavljati samo kvalificirano osoblje ili Miele servis.

Nazivna snaga i jačina osigurača navedeni su u ovim uputama za uporabu ili na tipskoj naljepnici. Ove podatke usporedite s podacima električnog priključka na mjestu ugradnje.

U slučaju sumnje obratite se stručno osposobljenom električaru.

Mogući je povremeni ili trajni pogon na samodostatnom ili ne mrežno sinkroniziranom sustavu napajanja energijom (poput primjerice pojedinačne mreže, back up sustavi). Pretpostavka za takav pogon da je sustav napajanja energijom u skladu sa zahtjevima EN 50160 ili sličnim.

Zaštite predviđene za kućnu instalaciju i za ovaj Miele proizvod u svojoj funkciji i načinu rada moraju biti sigurne i u pojedinačnom pogonu ili pogonu koji nije mrežno sinkroniziran ili se moraju zamijeniti istovjetnim mjerama u instalaciji. Kako je primjerice opisano u aktualnoj objavi VDE-AR-E 2510-2.

# Podaci o potrošnji

Programi	Punjenje kg	Energija kWh	Voda Litra	Vrijeme rada h : min	Temperatura <sup>1</sup> °C	Preostala vlaž- nost %	Broj okretaja centrifuge okr/min
ECO 40-60*	7,0	0,667	60,1	3:26	38	53,0	1400
	3,5	0,406	46,6	2:42	33	51,2	1400
	2,0	0,184	25,7	2:42	25	57,8	1400
Pamuk	7,0	1,200	50,0	2:29	53	53,0	1400
	20 <sup>3</sup>	0,350	69,0	2:39	23	53,0	1400
Jednostavno za održavanje	30	0,450	52,0	1:59	29	30	1200
Brzi program 20 <sup>2</sup>	40	0,340	30	0:20	28	60,0	1200
Vuna 	30	0,230	35,0	0:39	-	-	1200

\* Ispitni program u skladu s EU zakonodavstvom za ekološki dizajn 2019/2023 i označavanja energetske učinkovitosti sukladno Odredbi br. 2019/2014

- 1 Maksimalna postignuta temperatura rublja u glavnom pranju.
- 2 Uključena opcija *Kratko*
- 3 20 °C program za lagano zaprljano pamučno rublje

## Napomena za kupca

Vrijednosti potrošnje mogu odstupati od navedenih ovisno o tlaku vode, tvrdoći vode, ulaznoj temperaturi vode, temperaturi prostorije, vrsti rublja, količini rublja, oscilacijama u mrežnom naponu i odabranim dodatnim funkcijama.

## Tehnički podaci

Visina	850 mm
Širina	596 mm
Dubina	636 mm
Dubina s otvorenim vratima	1.054 mm
Visina za podgradnju	850 mm
Širina za podgradnju	600 mm
Masa	oko 85 kg
Zapremina	7,0 kg suhog rublja
Priključni napon	Pogledajte tipsku naljepnicu
Priključna vrijednost	Pogledajte tipsku naljepnicu
Osigurač	Pogledajte tipsku naljepnicu
Podaci o potrošnji	Pogledajte poglavlje Podaci o potrošnji
Minimalan tlak vode	100 kPa (1 bar)
Maksimalan tlak vode	1.000 kPa (10 bar)
Duljina dovodnog crijeva	1,60 m
Duljina odvodnog crijeva	1,50 m
Duljina priključnog kabela	2,00 m
Maksimalna visina pumpanja	1,00 m
Maksimalna duljina pumpanja	5,00 m
LED diode	Klasa 1
Dodijeljene ispitne oznake	Pogledajte tipsku naljepnicu
Potrošnja električne energije u stanju isključenosti	0,30 W

# Funkcije programiranja

S programskim funkcijama elektroniku perilice rublja možete prilagoditi promijenjenim zahtjevima. Programske funkcije možete promijeniti u svakom trenutku.

## Otvaranje razine programiranja

Programiranje se vrši u 8 koraka (1, 2, 3 ... 8) pomoću senzorskih tipki.

### Pretpostavka:

- Perilica rublja je uključena (regulator za odabir programa je na programu pranja).

- Vrata perilice rublja su otvorena.

1 Dodirnite senzorsku tipku ►II i držite ju dodirnutom tijekom koraka 2 i 3.

2 Zatvorite vrata perilice rublja.

Pričekajte dok natpis *Start/Naknadno umetanje rublja trajno* svijetli ...

3 ... te potom pustite senzorsku tipku ►II.

Na prikazu vremena svijetli P13

## Biranje funkcije programiranja

Broj funkcije programiranja prikazuje se na prikazu vremena s P u kombinaciji s jednom brojkom, primjerice P13.

4 Dodirom senzorske tipke ▲ postepeno birate sljedeću funkciju programa:

Funkcije programiranja	
P13	Ton tipki
P14	PIN kôd
P22	Isključivanje indikatora
P24	Memorija
P26	Dodatno vrijeme pretpranja Pamuk
P27	Vrijeme namakanja
P28	Nježno pranje
P29	Smanjenje temperature
P30	Više vode
P31	Razina Više vode
P32	Maksimalna razina ispiranja
P33	Hlađenje lužine
P34	Zaštita od gužvanja
P49	Niski tlak vode

■ Dodirnite senzorsku tipku ►II, kako biste potvrdili funkciju programiranja.



## Obrada i pohrana funkcije programiranja

Funkciju programiranja možete uključiti/isključiti ili odabrati različite opcije.

- 6 Dodirom na senzorsku tipku ▲ uključujete/isključujete funkciju programiranja ili birate opciju:

Funkcija programiranja	Mogući odabir				
	-00	-01	-02	-03	-04
P13	●	✓			
P14	✓	●			
P22	✓	●			
P24	✓	●			
P26	✓	●	●	●	
P27		✓	●	●	●
P28	✓	●			
P29	✓	●			
P30		✓	●	●	
P31		✓	●	●	●
P32	✓	●			
P33	✓	●			
P34	●	✓			
P49	✓	●			

- = moguće odabrati
- ✓ = Tvornička postavka

- 7 Kako biste potvrdili odabir dodirnite senzorsku tipku ►►.

Sada ponovno svijetli broj funkcije programa: npr. P13.

## Napuštanje razine programiranja

- 8 Regulator za odabir programa okrenite na ☺.

Programiranje je trajno pohranjeno. Možete ga promijeniti u svakom trenutku.

### P13 Ton tipki

Pritisak senzorske tipke potvrđuje se zvučnim signalom.

#### Odabir

- 00 = Ton tipki je isključen
- 01 = Ton tipki je uključen (**tvornička postavka**)

# Funkcije programiranja

## P14 PIN kôd

Pomoću PIN kôda možete zaštititi perilicu rublja od neovlaštene uporabe.

Ako je aktiviran PIN kôd, nakon uključivanja sušilice treba unijeti PIN kôd kako bi se perilica rublja mogla upotrebljavati.

### Odabir

-00 = PIN kôd je isključen (**tvornička postavka**)

-01 = Aktiviran je PIN kôd.

## Upravljanje perilicom rublja s PIN kôdom

PIN kôd glasi **125** i ne može se promijeniti.

- Uključite perilicu rublja.

Na prikazu vremena stoji 0\_\_ i treperi 0 zahtjev za unos kôda.

- Dodirnite senzorsku tipku ▲.

Na prikazu vremena stoji: 1\_\_.

- Broj potvrdite sa senzorskom tipkom ►II.

Pohranjena je prva brojka i sada pomoću senzorske tipke ▲ možete unijeti drugu brojku.

- Unesite i drugu i treću brojku te brojeve potvrdite senzorskom tipkom ►II.

Zaključavanje je deblokirano. Programiranja možete odabrati i pokrenuti.

## P22 Isključivanje indikatora

Za uštedu energije indikator se isključuju nakon 10 minuta.

### Odabir

-00 = isključeno (**tvornička postavka**)

indikator se ne isključuje dok je perilica rublja uključena.

-01 = uključeno

indikator se zatamnjuje nakon 10 minuta, ukoliko je uslijedio početak programa.

Ali: nakon isteka vremena odgode početka programa ili nakon završetka faze zaštite od gužvanja, indikator svijetle po 10 minuta.

## P24 Memorija

Perilica rublja pohranjuje zadnje postavke programa pranja (temperatura, broj okretaja i neke dodatne funkcije) nakon pokretanja programa.

Kod ponovnog odabira programa pranja, perilica rublja prikazuje memorirane postavke.

### Odabir

- 00 = Memorija je isključena (**tvornička postavka**)
- 01 = Memorija je uključena

## P26 Dodatno vrijeme pretpranja Pamuk

Kad imate posebne zahtjeve za pretpranje, možete produljiti osnovno vrijeme trajanja.

### Odabir

- 00 = bez produljenja pretpranja (**tvornička postavka**)
- 01 = + 6 minuta produljenje pretpranja
- 02 = + 9 minuta produljenje pretpranja
- 03 = + 12 minuta produljenje pretpranja

## P27 Vrijeme namakanja

Možete podesiti vrijeme namakanja od 30 minuta do 2 sati.

Možete odabrati trajanje u koracima od 30 minuta. Pri odabiru dodatne funkcije *Namakanje* primjenjuje se odabrano vrijeme.

### Odabir

- 01 = **30 minuta** Vrijeme namakanja (**tvornička postavka**)
- 02 = **1 sat** Vrijeme namakanja
- 03 = **1 sat 30 minuta** Vrijeme namakanja
- 04 = **2 sata** Vrijeme namakanja

## P28 Nježno pranje

Ako se odabere opcija nježnog pranja, okretanje bubnja se smanjuje. Tako se manje zaprljano rublje može nježnije oprati.

Nježno pranje može se aktivirati za programe *Pamuk* i *Jednostavno za održavanje*.

### Odabir

- 00 = Nježno pranje je isključeno (**tvornička postavka**)
- 01 = Nježno pranje je uključeno

# Funkcije programiranja

## P29 Smanjenje temperature

Na visinama voda ima nižu točku vrenja. Kada su visine veće od 2000 m Miele preporučuje uključivanje smanjenja temperature. Kako bi spriječili „Kuhanje vode“ maksimalna temperatura se smanjuje na 80°C, čak iako je odabrane viša temperatura.

### Odabir

- 00 = Smanjenje temperature je isključeno (**tvornička postavka**)
- 01 = Uključeno je smanjenje temperature

## P30 Više vode

Možete odrediti potrebnu količinu vode za dodatnu opciju *Više vode +*.

### Odabir

- 01 = Povećava se razina vode (više vode) za pranje i ispiranje (**tvornička postavka**)
- 02 = Dodaje se još jedno ispiranje
- 03 = Povećava se razina vode kod pranja i ispiranja, te se vrši dodatno ispiranje

## P31 Razina Više vode

Razinu vode možete aktiviranjem dodatne funkcije *Više vode +* podizati u tri stupnja.

### Odabir

- 01 = bez povećanja razine vode (**tvornička postavka**)
- 02 = Povećanje razine vode u pranju i ispiranju za 1 stupanj
- 03 = Povećanje razine vode u pranju i ispiranju za 2 stupnja
- 04 = Povećanje razine vode u pranju i ispiranju za 3 stupnja

## P32 Maksimalna razina ispiranja

Stanje vode pri ispiranju može uvijek biti podešeno na maksimalnu vrijednost.

Ova funkcija važna je za alergičare, kako bi postigli vrlo dobar rezultat ispiranja. Potrošnja vode se povećava.

### Odabir

- 00 = Isključena je maksimalna razina ispiranja (**tvornička postavka**)
- 01 = uključena je maksimalna razina ispiranja

### P33 Hlađenje lužine

Pred kraj glavnog pranja dovodi se voda u bubanj kako bi se otopina za pranje rashladila.

Hlađenje lužnate otopine za pranje provodi se ako je odabran program Pamuk kod temperature od 70°C i više.

Hlađenje lužnate otopine za pranje treba uključiti u sljedećim slučajevima:

- kod stavljanja odvodnog crijeva na rub umivaonika kako bi se spriječila opasnost od opekotina.
- u zgradama čije odvodne cijevi nisu prema normi DIN 1986.

#### Odabir

- 00 = Hlađenje lužine je uključeno  
**(tvornička postavka)**
- 01 = Hlađenje lužine je uključeno

### P34 Zaštita od gužvanja

Zaštita od gužvanja smanjuje gužvanje nakon završetka programa.

Bubanj se okreće još do 30 minuta nakon završetka programa. Vrata perilice rublja mogu se otvoriti u svakom trenutku.

#### Odabir

- 00 = Zaštita od gužvanja je isključena
- 01 = Zaštita od gužvanja je uključena  
**(tvornička postavka)**

### P49 Niski tlak vode

Ako je tlak vode niži od 100 kPa (1 bar) perilica prekida program s porukom o greški .

Ako se tlak vode ne može povećati, aktivirana funkcija onemogućava prekid programa.

#### Odabir

- 00 = Niski tlak vode je isključen  
**(tvornička postavka)**
- 01 = Uključen je niski tlak vode

## Sredstva za pranje i njegu

---

Za ovu su perilicu rublja dostupna sredstva za pranje, sredstva za njegu tkanina, aditivi i sredstva za njegu uređaja. Svi proizvodi usklađeni su s Miele perilicama rublja.

Ove i brojne druge interesantne proizvode možete naručiti na Miele [www.shop.miele.com](http://www.shop.miele.com), u Miele servisu ili na Vašem Miele prodajnom mjestu.

### Sredstvo za pranje

#### UltraWhite (praškasto sredstvo za pranje)

- Najbolji rezultati na 20/30/40/60/95°C
- Blistavo bijelo zahvaljujući snažnoj formuli s aktivnim kisikom
- Izvrsno uklanjanje mrlja čak i na niskim temperaturama

#### UltraColor (tekuće sredstvo za pranje)

- Najbolji rezultati pranja na 20/30/40/60°C
- S formulom za zaštitu boja
- Izvrsno uklanjanje mrlja čak i na niskim temperaturama

#### WoolCare sredstvo za pranje osjetljivog rublja (tekuće sredstvo za pranje)

- Za vunu, svilu i svo nježno rublje
- Poseban sastav njege čine pšenični proteini i formula za boju
- Najbolji rezultati pranja na 20/30/40/60°C

### Specijalna sredstva za pranje

Ova specijalna sredstva za pranje dostupna su u kapsulama za jednostavno pojedinačno doziranje.

#### Sport kapsule

- za pranje sintetičkih materijala
- neutralizira mirise ugrađenom apsorpcijom mirisa
- sprječava elektrostatički naboj odjeće
- zadržava oblik i prozračnost sintetičkih tekstila

#### DownCare kapsule

- za pranje perjem punjenih tekstila
- održava elasticitet i sposobnost disanja perjem punjenih tekstila
- učinkovito čišćenje i nježna njega uz lanolin
- perje se neće zgrudati i ostat će mekano

#### WoolCare kapsule

- sredstvo za pranje za vunu i osjetljivo rublje
- poseban sastav njege od bjelančevina
- tehnologija zaštite vlakana od zapetljavanja
- zaštita boja za nježno pranje

#### CottonRepair kapsule

- posebno sredstvo za pranje za vune tekstile
- vidljivo obnavlja tekstile u samo jednom pranju
- posebna Miele receptura s Novozymes tehnologijom
- uklanja piling i obnavlja intenzitet i punoću boje
- koristite maksimalno 1 do 2 puta godišnje po tekstu

# Sredstva za pranje i njegu

---

## Sredstva za njegu tkanina

Ova sredstva za njegu tkanina raspoloživa su kao kapsule za jednostavno pojedinačno doziranje.

### Omekšivač u kapsulama

- omekšivač za svježi miris rublja
- čisto savršenstvo, svjež miris i dubinska čistoća
- za mekano rublje
- sprječava elektrostatički naboj odjeće

## Aditivi

Aditiv je raspoloživ u kapsulama za jednostavno pojedinačno doziranje.

### Booster kapsule

- učinkovito sredstvo za uklanjanje mrlja
- tehnologija enzima protiv tvrdokornih mrlja
- za bijelo i šareno rublje
- za besprijekorne rezultate pranja, čak i na niskim temperaturama

## Održavanje uređaja

### Sredstvo za uklanjanje kamenca

- uklanja veće naslage kamenca
- blago i nježno prirodnim limunskom kiselinom
- čuva grijače, bubanj i druge dijelove

### IntenseClean

- za higijensku čistoću u perilici za rublje
- uklanja masnoće, bakterije i nastale neugodne mirise
- učinkovito i temeljito čišćenje

### Sredstvo za omekšavanje vode u tabletama

- smanjeno doziranje sredstva za pranje kod tvrde vode
- manje ostataka deterdženta na rublju
- manje kemije u odvodu zbog smanjenog doziranja deterdženta







Miele trgovina i servis d.o.o.  
Buzinski prilaz 32  
10 010 Zagreb  
Telefon: 01 6689 000  
Faks: 01 6689 090  
Servis: 01 6689 010  
E-mail: [info@miele.hr](mailto:info@miele.hr)  
[www.miele.hr](http://www.miele.hr)

Njemačka  
Miele & Cie. KG  
Carl-Miele-Straße 29  
33332 Gütersloh

WCA 032 Active

hr-HR

M.-Nr. 12 559 330 / 00