





























Instrucțiuni de utilizare Răcitor de vinuri



Citiți **în mod obligatoriu** aceste instrucțiuni de utilizare și instrucțiunile de instalare înainte de amplasare – instalare – punerea în funcțiune. Astfel, vă protejați și evitați pagubele.

Cuprins

Indicații de siguranță și avertizări	5
Sustenabilitate și protecția mediului înconjurător	14
Contribuiți la protecția mediului înconjurător.....	14
Astfel economisiți energie	15
Mod de funcționare	16
Descrierea aparatului.....	16
Prezentarea generală a aparatului	16
Afișaj	18
Modul Setări 	19
Lumină de prezentare 	19
Funcție de blocare 	19
Opriți dulapul pentru vinuri (toate zonele de temperare a vinului împreună) 	19
Modul Sabbat 	19
Informații despre modul Sabbat i	19
Perioada până la pornirea alarmei pentru ușă 	19
Miele@home 	20
Tonul butoanelor 	20
Semnale de avertizare și alarme sonore 	21
Luminozitatea afișajului 	21
Unitatea de temperatură °C/°F.....	21
Regim demo 	21
Setări din fabrică 	21
Informații cu privire la răcitorul de vinuri i	22
Indicator pentru filtrul Active AirClean 	22
Accesorii incluse.....	22
Siguranță.....	23
Alarma de temperatură	23
Alarma pentru ușă.....	24
Acționarea încuietorii	24
Organizarea spațiului interior.....	25
Îndepărtarea și înlocuirea grătarelor din lemn	25
Reglați rafturile din lemn (FlexiFrames) la dimensiunea sticlei	25
Capacitatea maximă.....	26
Sarcina maximă a rafturilor din lemn	26
Sarcina maximă cu ajutor de stivuire	27
Etichetați banda de etichetare.....	27

Punerea în funcțiune	29
Înainte de prima utilizare	29
Conectarea răcitorului de vinuri.....	29
Activați filtrul de cărbune (Active AirClean Filter) 	29
Configurarea SommelierSet.....	29
Poziționarea tijelor de lemn pe rafturile de lemn.....	30
Configurarea ajutorului la stivuire	30
Pornirea răcitorului de vinuri	30
Oprirea răcitorului de vinuri.....	30
Oprirea aparatului pentru perioade mai lungi de timp.....	31
Operarea	32
Setarea temperaturilor în zonele de temperare a vinului.....	32
Valori de setare posibile pentru temperatură	32
Zone de temperare pentru afișarea temperaturii vinului.....	32
Setați umiditatea (ActiveHumidity) în zona inferioară de temperare a vinului δ - Δ	33
Valori de setare posibile pentru umiditatea aerului	33
Interogarea umidității reale a aerului i	33
SommelierSet	34
Tavă detașabilă cu capac din silicon	34
Suportul pentru pahare	35
Suport de prezentare pentru sticle	35
Cutie pentru sticle	35
Cutie de accesorii	35
Ajustarea setărilor	36
Explicații ale setărilor respective.....	36
Setarea luminozității iluminatului interior 	36
Activarea funcției de blocare  / 	36
Activarea modului Sabat 	37
Dezactivarea modului Sabat 	37
Modificarea timpului până când alarma pentru ușa  pornește	37
Configurarea Miele@home pentru 1-a oară	37
Dezactivarea conexiunii WiFi	38
Activarea conexiunii WiFi	38
Dezactivarea tonului butoanelor 	38
Activarea tonului butoanelor 	38
Modificarea volumului semnalelor de avertizare și alarmelor sonore  /  ...	39
Modificați luminozitatea afișajului 	39
Modificarea unității de temperatură °C/°F.....	39
Dezactivare regim demonstrativ 	39
Revenirea la setările din fabrică 	39
Activați afișajul filtrului Active AirClean 	40

Cuprins

Curățare și îngrijire	41
Indicații privind agenții de curățare.....	41
Pregătirea răcitorului de vinuri pentru curățare.....	42
Curățarea spațiului interior.....	42
Schimbați Active AirClean Filter (filtru de cărbune).....	43
Confirmarea înlocuirii filtrului Active AirClean.....	44
Curățarea frontului aparatului și a pereților laterali.....	44
Curățarea garniturii de etanșare a ușii.....	44
Curățarea spațiilor de ventilație.....	44
După curățare.....	44
Dezghetarea automată.....	44
Remediarea problemelor	45
Serviciu Clienți	51
Contact în caz de defecțiuni.....	51
Baza de date EPREL.....	51
Garanție.....	51
Accesorii opționale	52
Instalarea	53
Locul instalării.....	53
Clasa climatică.....	54
Cerințe de ventilație și de aerisire.....	54
Instalarea mai multor răcitoare de vinuri/aparate frigorifice.....	55
Schimbarea balamalelor ușii.....	55
Montarea distanțierelor de perete furnizate împreună cu aparatul.....	55
Instalarea răcitorului de vinuri.....	56
Alinierea răcitorului de vinuri.....	56
Integrarea unui răcitor de vinuri într-o bucatărie modulară.....	57
Dimensiuni aparat.....	59
Conectare la rețeaua electrică.....	61
Declarație de conformitate	63
Drepturi de autor și licențe	64

Indicații de siguranță și avertizări

Acest răcitor de vinuri corespunde prevederilor de siguranță prescrise. Utilizarea sa incorectă poate cauza, însă, accidentarea utilizatorilor și daune materiale.

Citiți cu atenție instrucțiunile de utilizare și instalare înainte de a utiliza răcitorul de vinuri pentru prima dată. Ele conțin informații importante privind instalarea, siguranța, utilizarea și întreținerea aparatului. Astfel vă protejați și evitați deteriorarea răcitorului de vinuri.

Conform standardului IEC 60335-1, compania Miele vă sugerează în mod explicit să citiți și să urmați capitolul privind instalarea aparatului, precum și indicațiile de siguranță și avertizările.

Compania Miele nu își asumă nici o răspundere pentru pagubele produse în urma nerespectării acestor indicații.

Păstrați aceste instrucțiuni de utilizare și instalare și transmiteți-le unui eventual viitor proprietar.



Pericol de vătămare prin spargerea sticlei.

La o altitudine de peste 1.500 m, geamul de sticlă al ușii aparatului se poate sparge din cauza schimbărilor de presiune a aerului.

Cioburile ascuțite pot provoca vătămări grave.

Întrebuințare adecvată

► Răcitorul de vinuri este conceput pentru utilizare casnică sau în medii similare celui casnic, de exemplu

– în magazine, birouri și medii de lucru similare

– în unități agricole

– de către clienți în hoteluri, moteluri, pensiuni și alte spații tipice de locuit.

Acest răcitor de vinuri nu a fost conceput pentru utilizarea în aer liber.

► Utilizați răcitorul de vinuri exclusiv ca aparat electrocasnic, pentru depozitarea vinurilor.

Răcitorul de vinuri nu este destinat congelării alimentelor.

Orice altă întrebuințare a aparatului este contraindicată.

Indicații de siguranță și avertizări

► Răcitorul de vinuri nu este adecvat pentru depozitarea și răcirea medicamentelor, plasmei, preparatelor de laborator sau altor substanțe și produse similare ce fac obiectul Directivei privind produsele. Utilizarea abuzivă a răcitorului de vinuri poate duce la deteriorarea și degradarea articolelor depozitate. De asemenea, utilizarea aparatului nu este adecvată în zone cu risc de explozie.

Compania Miele nu își asumă nici o răspundere pentru pagubele rezultate în urma utilizării necorespunzătoare sau incorecte a aparatului.

► Persoanele (inclusiv copiii) care din cauza abilităților fizice, senzoriale sau mentale sau a lipsei de experiență sau cunoștințe nu pot să utilizeze în siguranță răcitorul de vinuri, trebuie să fie supravegheate în timpul utilizării.

Aceste persoane pot utiliza nesupravegheate răcitorul de vinuri numai atunci când au fost instruite cu privire la utilizarea în siguranță și au înțeles care sunt pericolele ce pot apărea.

Siguranța copiilor

► Nu le permiteți copiilor sub 8 ani să se apropie de răcitorul de vinuri, decât dacă îi supravegheați în permanență.

► Copiii mai mari de 8 ani pot folosi răcitorul de vinuri fără a fi supravegheați, dacă utilizarea acestuia le-a fost clar explicată și dacă îl pot utiliza în condiții de siguranță. Copiii trebuie să cunoască și să înțeleagă potențialele pericole ale unei utilizări incorecte.

► Copiii nu trebuie lăsați să curețe ori să întrețină răcitorul de vinuri fără a fi supravegheați.

► Supravegheați copiii care se află în apropierea aparatului. Nu lăsați niciodată copiii să se joace cu răcitorul de vinuri.

► Pericol de asfixiere! În timp ce se joacă, copiii se pot înfășura în ambalaj (de exemplu folii) sau își pot trage ambalajul peste cap și se pot asfixia. Nu lăsați ambalajul la îndemâna copiilor.

Măsuri tehnice de siguranță

► Circuitul de agent frigorific este verificat în ceea ce privește etanșeitatea. Aparatul frigorific corespunde prevederilor relevante referitoare la siguranță, precum și directivelor UE aplicabile în domeniu.



► Avertizare: Pericol de incendiu/materiale inflamabile. Acest simbol este amplasat pe compresor și indică materialele inflamabile. Nu îndepărtați acest autocolant.

Agentul de răcire inclus (informații pe plăcuța de date) este ecologic, dar inflamabil.

Utilizarea acestui agent de răcire ecologic cauzează, într-o anumită măsură, creșterea nivelului de zgomot la funcționarea aparatului. Pe lângă zgomotele de funcționare ale compresorului pot apărea zgomote ale agentului frigorific care circulă prin întregul circuit de răcire. Din păcate, aceste efecte sunt inevitabile, însă nu influențează performanța răcitorului de vinuri.

La transportul și la montarea/instalarea răcitorului de vinuri, aveți grijă să nu deteriorați componentele circuitului de răcire. Stropii de agent de răcire pot provoca leziuni oculare și agentul de răcire scurs se poate aprinde.

În cazul deteriorărilor:

- Evitați focul deschis sau sursele de aprindere.
- Deconectați răcitorul de vinuri de la rețeaua electrică.
- Aerisiți încăperea în care este situat răcitorul de vinuri, timp de câteva minute.
- Contactați Serviciul pentru clienți.

► Cu cât este mai mult agent frigorific într-un răcitor de vinuri, cu atât trebuie să fie mai mare încăperea în care este instalat răcitorul de vinuri. În cazul unor scurgeri, în încăperile prea mici se poate forma un amestec combustibil gaz-aer. Pentru fiecare 8 g de agent frigorific trebuie să corespundă 1 m³ din încăperea. Cantitatea de agent frigorific este indicată pe plăcuța de date amplasată în interiorul răcitorului de vinuri.

Indicații de siguranță și avertizări

- ▶ Datele de conectare de pe eticheta cu date tehnice a aparatului (putere, frecvență și tensiune) trebuie să corespundă instalației electrice din locuință, pentru a preveni avarierea aparatului. Comparați aceste date înainte de conectare.
Dacă aveți nelămuriri, consultați un electrician calificat.
- ▶ Siguranța electrică a răcitorului de vinuri poate fi garantată doar dacă răcitorul de vinuri este conectat la un sistem de conductori de protecție instalat conform prevederilor în vigoare. Este foarte important ca această cerință fundamentală de siguranță să fie îndeplinită. Dacă aveți nelămuriri, solicitați unui electrician calificat să verifice instalația electrică.
- ▶ Este posibilă funcționarea temporară sau permanentă pe un sistem de alimentare cu energie autosuficient sau nesincron de rețea (cum ar fi rețele insulare, sisteme de rezervă). Condiția prealabilă pentru funcționare este ca sistemul de alimentare cu energie să respecte cerințele EN 50160 sau unul comparabil.
Măsurile de protecție prevăzute în instalația casei și în acest produs Miele trebuie asigurate, de asemenea, în ceea ce privește funcția și modul de funcționare a acestora în operare autonomă sau în funcționare nesincronă a rețelei sau trebuie înlocuite cu măsuri echivalente în instalare. Așa cum este descris, de exemplu, în publicația curentă a VDE-AR-E 2510-2.
- ▶ În cazul în care cablul de alimentare furnizat împreună cu produsul este deteriorat, acesta trebuie înlocuit cu unul original, pentru a evita pericolele pentru utilizator. Miele garantează îndeplinirea cerințelor de siguranță doar în cazul utilizării unor piese de schimb originale. Din motive de siguranță, înlocuirea cablului se va face doar de către un specialist calificat sau de către Serviciul pentru clienți Miele.
- ▶ Prizele multiple sau prelungitoarele nu garantează siguranța necesară (pericol de incendiu). Nu le folosiți pentru a conecta aparatul la rețeaua de energie electrică.
- ▶ Dacă umiditatea ajunge la componentele parcurse de tensiune sau la cablul de alimentare, acest lucru poate provoca un scurtcircuit. Așadar, nu utilizați aparatul în spații umede sau unde se pulverizează apă (de ex. garaj, spălătorie).
- ▶ Nu este permisă utilizarea acestui aparat în locații mobile (de exemplu pe ambarcațiuni).
- ▶ Avarierea răcitorului de vinuri vă poate pune în pericol siguranța. Verificați aparatul pentru a identifica defecțiunile vizibile. Nu folosiți sub nicio formă un aparat avariat.

- ▶ Acest răcitor de vinuri nu este proiectat pentru utilizare ca aparat încorporabil.
- ▶ În timpul lucrărilor de instalare, întreținere și reparare, aparatul trebuie deconectat complet de la rețeaua electrică. Aparatul este complet deconectat de la rețeaua electrică doar atunci când:
 - siguranțele instalației electrice sunt decuplate sau
 - siguranțele fuzibile ale instalației electrice sunt deșurubate sau
 - cablul de alimentare la rețea este deconectat de la rețeaua electrică. În cazul cablurilor de alimentare cu ștecăr, nu trageți de cablu, ci de ștecăr pentru a deconecta aparatul de la rețea.
- ▶ Lucrările necorespunzătoare de instalare, întreținere sau reparație pot implica pericole considerabile pentru utilizator. Lucrările de instalare, întreținere sau reparație se efectuează doar de către specialiști autorizați de compania Miele.
- ▶ Dacă aparatul este supus unor reparații de către persoane neautorizate și nu de către personal autorizat de compania Miele, i se va anula garanția.
- ▶ Componentele defecte pot fi înlocuite doar cu piese de schimb originale Miele. Doar în aceste condiții Miele poate garanta siguranța utilizării răcitorului de vin.
- ▶ Datorită cerințelor speciale (de ex. cu privire la temperatură, umiditate, rezistență chimică, rezistență la abraziune și vibrații), acest răcitor de vinuri este dotat cu o lampă specială. Această lampă trebuie folosită numai în scopurile prevăzute. Lampa nu este adecvată pentru iluminatul încăperii. Înlocuirea trebuie efectuată numai de către personal specializat autorizat sau de către Serviciul pentru clienți Miele. Acest răcitor de vinuri conține mai multe surse de lumină care au cel puțin clasa de eficiență energetică G.

Instalarea corespunzătoare

- ▶ Schimbați balamaua ușii (dacă este necesar) conform instrucțiunilor de instalare anexate.
- ▶ La transportarea și montarea răcitorului de vinuri, purtați tot timpul mănuși de protecție.
- ▶ Instalați răcitorul de vinuri cu ajutorul unei a doua persoane.

Indicații de siguranță și avertizări

Utilizare corectă

▶ Răcitorul de vinuri este proiectat pentru o anumită clasă climatică (interval de temperatură ambientală) și nu trebuie utilizat în afara limitelor acesteia. Clasa climatică se găsește pe plăcuța de date din interiorul răcitorului de vinuri. O temperatură ambientală mai joasă conduce la un timp de nefuncționare mai lung al compresorului, astfel încât răcitorul de vinuri nu poate menține temperatura necesară, în anumite condiții.

▶ Spațiile de ventilare nu trebuie acoperite sau obturate. În caz contrar, circulația corespunzătoare a aerului nu mai este garantată. Consumul de energie crește, nefiind exclusă avarierea componentelor.

▶ În cazul în care depozitați în răcitorul de vinuri alimente cu conținut de grăsimi sau uleiuri, aveți grijă ca eventualele scurgeri de grăsime sau ulei să nu intre în contact cu elementele din plastic ale răcitorului de vinuri. În materialul plastic pot apărea fisuri, astfel încât acesta se poate sparge sau rupe.

▶ Pericol de incendiu și explozie. Nu depozitați în aparat materiale explozive sau orice produse care conțin materiale inflamabile (de exemplu doze de spray). Amestecurile gazoase inflamabile se pot aprinde de la componentele electrice.

▶ Pericol de explozie. Nu utilizați aparate electrice în interiorul răcitorului de vinuri. Se pot forma scântei.

Accesorii și piese de schimb

▶ Utilizați doar accesorii originale Miele. În cazul în care se montează sau integrează alte componente, se pierde posibilitatea de a putea emite pretenții privind garanția ori răspunderea pentru produs.

▶ Miele vă va garanta furnizarea de piese de schimb funcționale pentru un minimum de 10 ani și până la 15 ani, după încetarea producției în serie a răcitorului dumneavoastră de vinuri.

Curățare și întreținere

- ▶ Nu tratați cu uleiuri sau grăsimi garnitura de etanșare a ușii. Altfel, cu timpul, garnitura de etanșare a ușii va deveni poroasă.
- ▶ Aburii de la un dispozitiv de curățare cu aburi pot pătrunde la pie-sele electrice, provocând un scurt-circuit. De aceea nu folosiți niciodată un dispozitiv de curățare cu aburi pen-tru curățarea răcitorului de vinuri.
- ▶ Avertizare. Nu utilizați mijloace mecanice sau alte mijloace care nu sunt recomandate de producător pentru a accelera procesul de dez-ghețare.
- ▶ Obiectele ascuțite sau cu muchii tăioase deteriorează evaporato-rul, ceea ce duce la defectarea aparatului. Nu folosiți obiecte ascuțite sau cu muchii tăioase pentru a
 - îndepărta straturile și cristalele de gheață,
 - îndepărta resturile, de ex. etichetele.

Transport

- ▶ Transportați întotdeauna aparatul în poziție verticală și în ambalajul de transport, pentru a nu fi deteriorat.
- ▶ Pericol de accidentare și de avariere a aparatului. Transportați răci-torul de vinuri cu ajutorul unei a doua persoane, deoarece răcitorul de vinuri este foarte greu.

Indicații de siguranță și avertizări

Aruncarea aparatului vechi

▶ În cazul în care copiii se joacă cu aparatul, se pot bloca în răcitorul de vinuri și se pot sufoca.

- Demontați ușa aparatului.
- Lăsați grătarele de lemn/metal în răcitorul de vinuri, astfel încât copiii să nu se poată cățăra cu ușurință înăuntru.
- La răcitoarele de vinuri cu încuietoare: împiedicați copiii care se joacă să se încuie, punându-și astfel viața în pericol.

▶ Pericol de șoc electric!

- Deconectați ștecărul de la cablul de alimentare.
- Deconectați cablul de alimentare de la vechiul aparat.

Eliminați cablul de alimentare și cablul de conectare la rețea separat de aparatul vechi.

▶ Asigurați-vă în timpul și după eliminarea ca deșeu că răcitorul de vinuri nu este amplasat în apropierea benzinei sau altor gaze și lichide inflamabile.

▶ Pericol de incendiu prin scurgeri de ulei sau agent de refrigerare!

Agentul de refrigerare conținut și uleiul sunt inflamabile. Agentul de răcire sau uleiul care se scurg se pot aprinde la o concentrație înaltă corespunzătoare și la contactul cu o sursă externă de căldură.

În timpul eliminării ca deșeu, asigurați-vă că circuitul de răcire nu este deteriorat și evitați producerea unei scurgeri necontrolate de agent de refrigerare (indicații pe eticheta cu date tehnice) sau ulei.

▶ Agentul frigorific scurs poate dăuna ochilor! Nu deteriorați componentele circuitului agentului frigorific, de ex. prin:

- perforarea canalelor cu agent frigorific ale vaporizatorului,
- îndoirea conductelor de țevi,
- zgârierea învelișurilor superficiale.

Simbol pe compresor (în funcție de model)

Această indicație este importantă doar pentru reciclare. În modul normal de funcționare nu există niciun pericol.



► Uleiul din compresor poate fi fatal dacă este înghițit sau pătrunde în căile respiratorii.

Contribuiți la protecția mediului înconjurător

Aruncarea ambalajului

Ambalajul este folosit pentru manipulare și protejează aparatul împotriva deteriorării în timpul transportului. Ambalajul de transport și protecție a fost fabricat din materiale care nu dăunează mediului înconjurător la eliminarea ca deșeu și prin urmare poate fi reciclat.

Prin readucerea ambalajului în circuitul materialelor, contribuiți la economisirea materiilor prime. Utilizați opțiuni de colectare și returnare a materialelor reciclabile specifice fiecărui material. Distribuitorul Miele va prelua înapoi ambalajul de transport.

Aruncarea aparatului vechi

Echipamentele electrice și electronice vechi conțin adesea materiale valoroase. Acestea conțin însă și substanțe, amestecuri și componente necesare pentru funcționarea și siguranța aparatelor. Aceste substanțe, prin manevrare sau aruncare incorectă, pot reprezenta un risc pentru sănătatea oamenilor și mediul înconjurător. De aceea, nu aruncați niciodată vechiul aparat împreună cu gunoii menajeri.



Asigurați-vă că frigiderul nu este deteriorat până când nu este eliminat într-un mod ecologic.

În acest fel, agentul frigorific și uleiul din circuitul de răcire nu se vor scurge în mediul înconjurător.

Pentru predarea și valorificarea aparatelor electrice și electronice apălați la unitățile oficiale de colectare și livrare gratuită ale autorităților locale, reprezentanței sau companiei Miele. Aveți responsabilitatea legală de a șterge datele personale de pe aparatul pe care îl duceți la casat. Aveți responsabilitatea legală să eliminați în mod nedistructiv bateriile și acumulatorii vechi care nu sunt încăstrate în dispozitiv, precum și lămpile care pot fi îndepărtate nedistructiv. Duceți-le la un punct de colectare adecvat unde pot fi predate gratuit. Asigurați-vă că aparatul vechi nu prezintă niciun pericol pentru copii în decursul perioadei de depozitare în vederea eliminării.

Sustenabilitate și protecția mediului înconjurător

Astfel economisiți energie ...

- Locul instalării** La temperaturi crescute ale mediului ambiant, răcitorul de vinuri trebuie să răcească mai des și astfel consumă mai multă energie. De aceea:
- Amplasați răcitorul de vinuri într-o încăpere bine ventilată.
 - Nu amplasați răcitorul de vinuri lângă o sursă de căldură (radiator, aragaz).
 - Protejați răcitorul de vinuri de acțiunea directă a razelor soarelui.
 - Asigurați o temperatură ambientală ideală de 20 °C.
 - Mențineți spațiile de aerisire și ventilație deschise și ștergeți în mod regulat de praf spațiile de aerisire și ventilație.
- Setarea temperaturii** Cu cât este mai joasă temperatura setată, cu atât mai mare va fi consumul energetic. Sunt recomandate următoarele setări:
- +12 până la +14 grade °C.
- Mod de utilizare** Consumul de energie crește datorită căldurii și a obstrucționării circulației aerului. De aceea:
- Deschideți întotdeauna ușa aparatului pentru cât mai puțin timp posibil. O bună sortare a sticlelor de vin ajută la orientare.
 - Închideți complet ușa aparatului după deschidere.
 - Atunci când aranjați grătarele din lemn, respectați setările din fabrică.
 - Nu supraîncărcați compartimentele, pentru a permite aerului să circule.
 - Mențineți libere fantele ventilatorului din răcitorul de vinuri.
 - Utilizați distanțierele. Distanțierele de pe spatele combinei dumneavoastră frigorifice asigură atingerea consumului de energie declarat.

Mod de funcționare

Descrierea aparatului

Prezentarea generală a aparatului

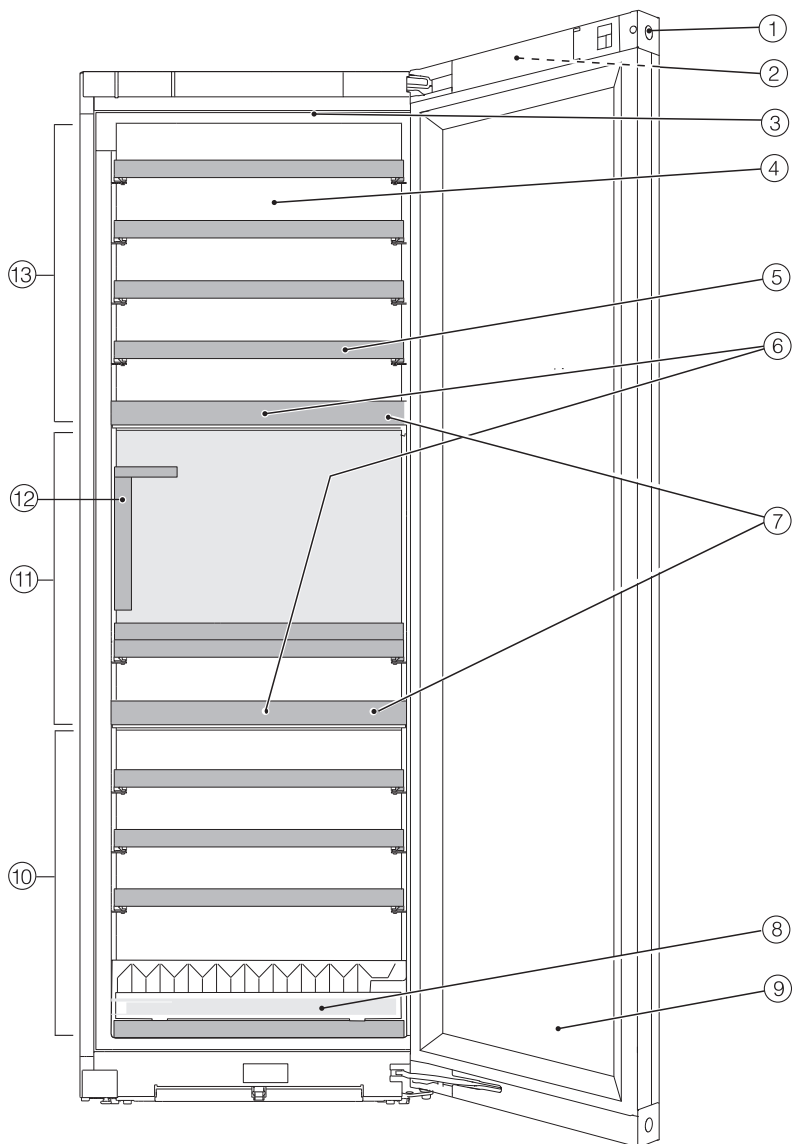

- ① Încuietoare
- ② Afișaj pe ușa aparatului
- ③ Iluminat interior și lumină de prezentare (în toate zonele de temperare a vinului)
- ④ Panou posterior uscat pentru a preveni condensarea
- ⑤ Rafturi din lemn cu benzi de etichetare (FlexiFrames cu Noteboard)
- ⑥ Filtru de cărbune: filtrele Active AirClean sunt amplasate în spatele benzilor de etichetare.
- ⑦ Placă izolatoare între zonele de temperare a vinului: diferite tipuri de vin pot fi depozitate la temperaturi diferite în același timp.
- ⑧ Ajutor de stivuire pentru depozitarea optimizată a sticlelor
- ⑨ Ușă de sticlă: sticla de siguranță rezistentă la UV vă protejează vinul de razele UV dăunătoare.
- ⑩ Zona inferioară de temperare a vinului cu reglarea umidității (ActiveHumidity) pentru depozitarea pe termen lung
- ⑪ Zona mediană de temperare a vinului
- ⑫ SommelierSet cu:
 - Suport pentru pahare,
 - tavă detașabilă,
 - Suport de prezentare pentru sticle,
 - Sticlă și cutie de accesorii (cu capac și tavă pentru stilouri)
- ⑬ Zona superioară de temperare a vinului

Mod de funcționare

Afișaj

Afișajul tactil poate fi zgâriat dacă este atins cu obiecte ascuțite, de ex. pixuri. Atingeți afișajul tactil numai cu vârful degetelor. Dacă aveți degetele reci, este posibil ca afișajul tactil să nu reacționeze.





- ① Afișaj Regim demonstrativ
(vizibil doar dacă a fost activată funcția Regim demonstrativ)
- ② Afișaj de temperatură pentru zona superioară de temperare a vinului și buton cu sensor pentru reglarea temperaturii
- ③ Buton cu sensor pentru ☂
pornirea și oprirea iluminatului interior atunci când ușa aparatului este închisă
- ④ Afișaj de temperatură pentru zona mediană de temperare a vinului și buton cu sensor pentru reglarea temperaturii
- ⑤ Afișarea temperaturii pentru zona inferioară de temperare a vinului și buton cu sensor pentru setarea temperaturii și a umidității (ActiveHumidity)
- ⑥ Buton cu taste pentru modul Setări ⚙️
pentru selectarea diferitelor funcții în modul Setări
- ⑦ Afișaj de stare a conexiunii Miele@home
(vizibil doar dacă funcția Miele@home a fost configurată)

Modul Setări

Lumină de prezentare

Dacă doriți să vă prezentați sticlele de vin chiar și atunci când ușa aparatului este închisă, puteți seta iluminarea interioară astfel încât aceasta să rămână aprinsă chiar și atunci când ușa aparatului este închisă.

Lumina de prezentare se aprinde și se stinge  cu ajutorul butonului cu senzor din afișaj. Atunci când lumina de prezentare este aprinsă, butonul senzorului se aprinde  în portocaliu.

Lumina de prezentare poate fi setată sau dezactivată separat pentru fiecare zonă individuală de temperare a vinului (consultați secțiunea „Personalizarea setărilor“).

Funcție de blocare /

Funcția de blocare activată protejează de opriri nedorite ale răcitorului de vinuri și de modificări nedorite ale setărilor de către persoane neautorizate, de ex. copii.

Dacă doriți, de exemplu, să ajustați doar pentru scurt timp temperatura, puteți dezactiva pentru scurt timp funcția de blocare (consultați capitolul „Ajustarea setărilor“).

Oprii dulapul pentru vinuri (toate zonele de temperare a vinului împreună)

Consultați capitolul „Punerea în funcțiune“, secțiunea „Pornirea și oprirea răcitorului de vinuri“.

Modul Sabat

Pentru a veni în sprijinul obiceiurilor religioase ale consumatorilor, aparatul dispune de modul Sabat (consultați capitolul „Ajustarea setărilor“).

Atunci când modul Sabat este activat, se dezactivează temporar:

- iluminatul interior atunci când ușa aparatului este deschisă
- lumina de prezentare atunci când ușa aparatului este închisă
- afișajul
- toate semnalele acustice și optice
- o conexiune Wi-Fi activă
- Reamintiri: (de ex. afișajul filtrului Active AirClean): intervalul de timp setat este oprit

Toate celelalte funcții activate anterior rămân activate.

Atât timp cât este activat modul Sabat, nu puteți efectua setări la răcitorul de vinuri.

Informații despre modul Sabbat

Aici puteți solicita versiunea modului Sabat.

Perioada până la pornirea alarmei pentru ușă

Aici puteți seta perioada până la pornirea alarmei pentru ușă, după deschiderea ușii aparatului (consultați capitolul „Ajustarea setărilor“).

Mod de funcționare

Miele@home @

Răcitorul dumneavoastră de vinuri este dotat cu un modul WiFi integrat.

Conectarea este dezactivată din fabricație.

Aici puteți seta pentru prima dată funcția Miele@home, puteți dezactiva și activa WiFi sau puteți reseta configurația rețelei (consultați capitolul „Ajustarea setărilor”).

Pentru utilizare aveți nevoie de:

- o rețea WiFi
- aplicația Miele
- un cont de utilizator la Miele. Puteți crea contul de utilizator prin aplicația Miele.

Aplicația Miele vă ghidează pentru a realiza conexiunea între răcitorul de vinuri și rețeaua WiFi de acasă.

După ce ați integrat răcitorul de vinuri în rețeaua dumneavoastră WiFi, puteți efectua cu ajutorul aplicației următoarele acțiuni, de exemplu:

- accesarea informațiilor despre starea de funcționare a răcitorului de vinuri
- modificarea setărilor răcitorului de vinuri

Prin integrarea răcitorului de vinuri în rețeaua dumneavoastră WiFi crește consumul de energie, chiar dacă răcitorul de vinuri este oprit.

Asigurați-vă că în locul de instalare al răcitorului de vinuri există o rețea WiFi cu un semnal suficient de puternic.

Disponibilitatea conexiunii WiFi

Conexiunea WiFi împarte o gamă de frecvență cu alte aparate (de ex. microunde, jucării cu telecomandă). Astfel pot apărea întreruperi temporare sau permanente ale conexiunii. De aceea nu poate fi garantată o disponibilitate permanentă a funcțiilor oferite.

Disponibilitate Miele@home

Utilizarea Miele App depinde de disponibilitatea Miele@home Services în țara dvs.

Serviciul Miele@home nu este disponibil în toate țările.

Informații privind disponibilitatea sunt disponibile pe site-ul web www.miele.ro.

Aplicația Miele

Aplicația Miele poate fi descărcată gratuit de pe Apple App Store® sau Google Play Store™.



Tonul butoanelor

Aici puteți activa sau dezactiva tonul butoanelor (consultați capitolul „Ajustarea setărilor”).

Semnale de avertizare și alarme sonore

Aici puteți modifica volumul semnalelor de avertizare și al alarmelor sonore (de exemplu de la alarma pentru ușă sau alarma pentru mesaj de eroare). Sau puteți dezactiva semnalele de avertizare și alarmele sonore, dacă vă deranjează (consultați capitolul „Ajustarea setărilor“).

Luminozitatea afișajului

Aici puteți adapta intensitatea luminoasă a afișajului la condițiile de luminozitate ale mediului ambiental (consultați capitolul „Ajustarea setărilor“).

Unitatea de temperatură °C/°F

Aici puteți seta unitatea dorită pentru temperatură (°Celsius sau °Fahrenheit) (consultați capitolul „Ajustarea setărilor“).

Regim demo

Aici puteți dezactiva regimul demo, dacă acesta este activat din fabrică (pe afișaj este afișat ) (consultați capitolul „Ajustarea setărilor“).

Regimul demonstrativ este conceput pentru distribuitorii care doresc să demonstreze funcționarea răcitorului de vinuri fără a porni răcirea. Nu aveți nevoie de această setare pentru uz casnic.

Setări din fabrică

Aici puteți reseta setările răcitorului de vinuri la setările din fabrică (consultați capitolul „Ajustarea setărilor“).

Sfat: Resetați setările răcitorului de vinuri la setările din fabrică, atunci când eliminați ca deșeu sau vindeți răcitorul de vinuri, precum și atunci când puneți în funcțiune un răcitor de vinuri utilizat. Astfel este resetată și configurația rețelei, astfel încât toate datele personale sunt eliminate din răcitorul de vinuri. În plus, un proprietar anterior nu mai poate accesa răcitorul de vinuri.

Mod de funcționare

Informații cu privire la răcitorul de vinuri

Aici puteți accesa numărul de identificare a modelului și numărul de serie al răcitorului dumneavoastră de vinuri.

Țineți la îndemână aceste date ale aparatului:

- pentru integrarea răcitorului de vinuri în rețeaua dumneavoastră WiFi (consultați capitolul „Ajustarea setărilor“, secțiunea „Configurarea Miele@home pentru prima oară“).
- pentru semnalarea unei defecțiuni la Serviciul pentru clienți Miele (consultați capitolul „Serviciul pentru clienți“).
- pentru a solicita informații din baza de date EPREL (consultați capitolul „Serviciul pentru clienți“).

Indicator pentru filtrul Active AirClean

Filtrarea aerului prin filtrul Active AirClean asigură că aerul rămâne fără praf și fără miros.

Afișarea filtrului Active AirClean  pe afișaj vă reamintește la fiecare cca. 12 luni că filtrul Active AirClean trebuie înlocuit (consultați capitolul „Curățare și îngrijire“, secțiunea „Înlocuirea filtrului Active AirClean“).

Aici puteți activa afișajul filtrului Active AirClean (consultați capitolul „Ajustarea setărilor“).

Accesorii incluse

Cheie pentru încuierea ușii aparatului

Filtru Active AirClean

Filtrele Active AirClean dintre zonele de temperare a vinului asigură un schimb de aer optim și, prin urmare, o calitate ridicată a aerului.



Creion de cretă

Folosiți creionul de cretă furnizat pentru etichetarea benzilor de pe rafturile de lemn. Etichetarea benzilor vă oferă o bună imagine de ansamblu a tipurilor de vin depozitate.

Siguranță

Alarma de temperatură

Răcitorul de vinuri este echipat cu o alarmă de temperatură, astfel încât temperatura să nu crească sau să scadă necontrolat, afectând astfel calitatea vinului.

Dacă temperatura crește sau scade prea mult, afișajul temperaturii   stă aprins roșu.

Suplimentar se aude un semnal de avertizare până când starea de alarmă se încheie sau până când semnalul de alarmă este oprit prematur.

Temperatura setată determină temperatura care este recunoscută ca fiind prea ridicată sau prea scăzută.

Semnalul acustic și optic se declanșează, de exemplu, în următoarele situații:



- Sortați sau scoateți sticle de vin și pătrunde prea mult aer cald din încăpere.
- Depozitați o cantitate mai mare de sticle de vin.
- A avut loc o pană de curent.
- Răcitorul de vinuri este defect.

Oprirea alarmei de temperatură înainte de expirarea timpului setat

Înainte de a dezactiva alarma de temperatură, cauza declanșării alarmei trebuie identificată și remediată.

Dacă alarma sonoră vă deranjează, o puteți opri anticipat.

■ Atingeți scurt  .

  se stinge și sunetul de avertizare încetează.

Afișajul de temperatură al zonei de temperare a vinului afectate clipește timp de aproximativ 1 minut pentru a arăta cea mai caldă temperatură care a fost prezentă în zona de temperare a vinului până în acel moment. Afișajul temperaturii se modifică apoi la temperatura curentă din zona de temperare a vinului.



Mod de funcționare

Alarma pentru ușă

Răcitorul de vinuri este dotat cu o alarmă pentru ușă, pentru evitarea unei pierderi de energie atunci când ușa este deschisă și pentru protejarea sticlelor de vin depozitate împotriva fluctuațiilor de temperatură.

Dacă ușa aparatului stă deschisă mai mult timp, pe afișaj se afișează  cu lămpă galbenă. Suplimentar se aude un semnal de avertizare, iar iluminarea interioară se aprinde intermitent.

Perioada de timp până la declanșarea alarmă pentru ușă poate fi modificată (consultați capitolul „Selectarea altor setări”, secțiunea „Modificarea timpului până la declanșarea alarmei ușii” ).

Sunetul de avertizare acustic al alarmei pentru ușă poate fi dezactivat (consultați capitolul „Ajustarea setărilor”, secțiunea Modificarea sunetelor de avertizare și a alarmelor sonore / ).

De îndată ce închideți ușa, sunetul de avertizare se oprește și  se stinge pe afișaj.

Oprirea anticipată a alarmei pentru ușă

- Atingeți scurt .

Sunetul de avertizare se oprește,  se stinge și lumina interioară este aprinsă în permanență.

Dacă ușa aparatului nu este închisă, alarma pentru ușă se repetă după 1 minut.

Aționarea încuietorii

Cu încuietoarea mecanică vă puteți proteja stocul de vinuri împotriva accesului neautorizat.

Încuierea și descuierea răcitorului de vinuri

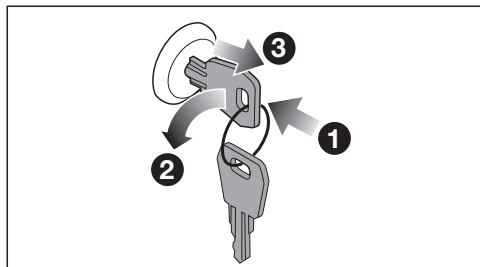

- Introduceți cheia în încuietoarea **1** din ușa aparatului.
- Pentru a încuia: apăsați încuietoarea și rotiți cheia cu 90° în sens invers acelor de ceasornic **2**.
- Scoateți cheia **3** și păstrați-o într-un loc sigur.
- Pentru a descuia: Introduceți cheia în încuietoarea ușii, împingeți înăuntru încuietoarea ușii și rotiți cheia cu 90° în sensul acelor de ceasornic.

Organizarea spațiului interior

Îndepărtarea și înlocuirea grătarelor din lemn

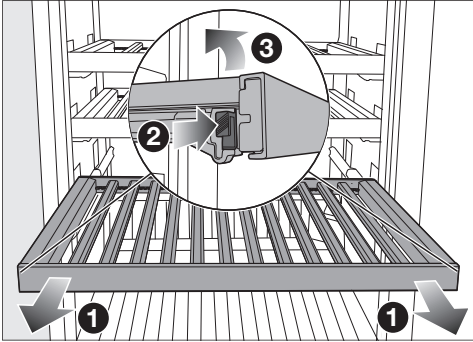

- Trageți în față raftul din lemn, până la opritor ①.
- Apăsați clemele de prindere de pe ambele părți ale raftului din lemn ② și ridicați raftul din lemn în sus ③.
- Pentru a reinstala, așezați mai întâi raftul din lemn pe partea din spate a șinelor telescopice, astfel încât să se fixeze în poziție.
- Apăsați raftul din lemn în jos pe șinele telescopice din zona frontală, astfel încât clemele de prindere să se cupleze.

⚠ Pericol de accidentare din cauza sticlelor de vin care ar putea cădea. În anumite circumstanțe, sticlele de vin pot rămâne blocate în rafturile de lemn de deasupra și pot cădea din răcitor/frigider la scoaterea rafturilor din lemn.

Scoateți întotdeauna rafturile de lemn încet și cu grijă.

⚠ Pericol de deteriorare și accidente din cauza sticlei sparte.

Dacă rafturile din lemn sau sticlele se află prea în față, acest lucru poate cauza deteriorarea ușii de sticlă, dacă ușa de sticlă este închisă astfel peste ele.

Asigurați-vă că rafturile din lemn și sticlele de vin nu sunt poziționate în afară.

Reglați rafturile din lemn (FlexiFrames) la dimensiunea sticlei



- Puteți îndepărta sau muta tije de lemn individuale pe rafturile de lemn, după cum este necesar.

Acest lucru vă permite să adaptați în mod flexibil raftul din lemn la dimensiunea sticlelor de vin.

Mod de funcționare

Capacitatea maximă

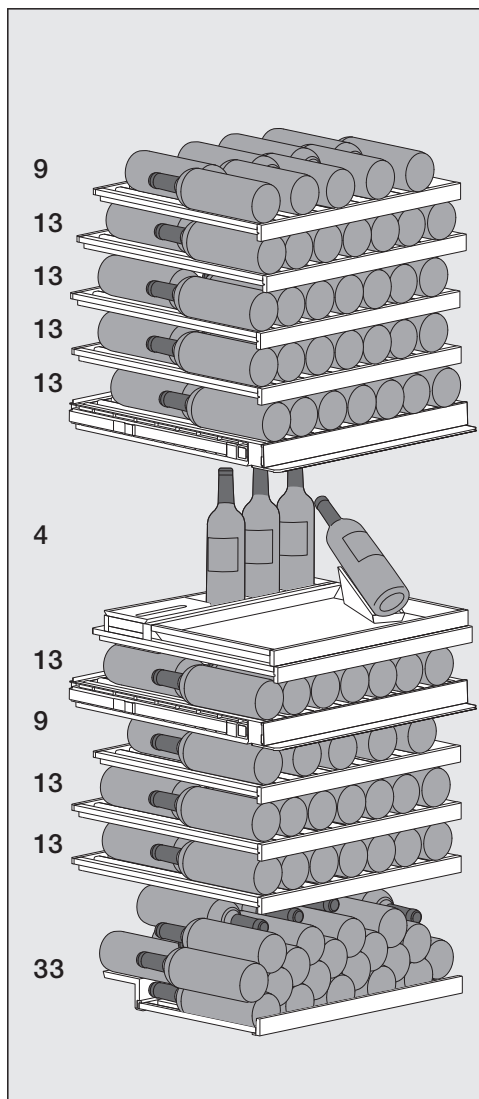

În răcitorul de vinuri pot fi depozitate max. 146 sticle în total (0,75 l; forma sticlei: sticlă Bordeaux):

- 61 de sticle în zona superioară de temperatură a vinului

- 17 sticle în zona mediană de temperatură a vinului (din care 3 sticle în cutia pentru sticle, 1 sticlă în suportul de prezentare pentru sticle)
- 68 de sticle în zona inferioară de temperatură a vinului (din care 33 de sticle stivuite pe ajutorul de stivuire de pe raftul inferior din lemn)

Sarcina maximă a rafturilor din lemn

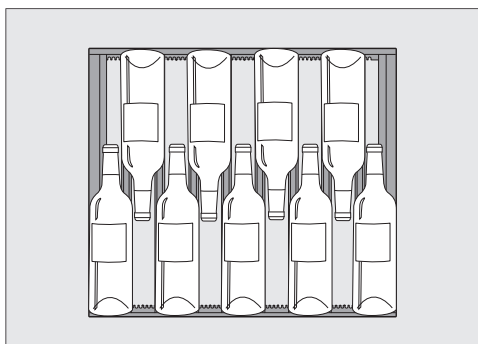

Amplasarea celor 9 sticle pe rafturile superioare în zona superioară și inferioară de temperatură a vinului

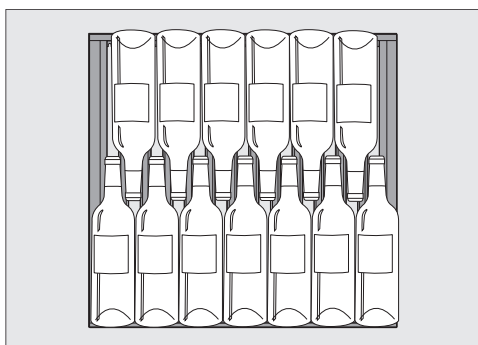

Amplasarea celor 13 sticle pe rafturile rămase

 Pericol de deteriorare din cauza suprasolicitării.

O depășire a recomandării de încărcare maximă poate duce la deteriorări ale grătarelor din lemn.

Fiecare raft din lemn poate fi încărcat cu max. 25 kg.

Evitați stivuirea sticlelor de vin pe rafturile de lemn.

Sarcina maximă cu ajutor de stivuire

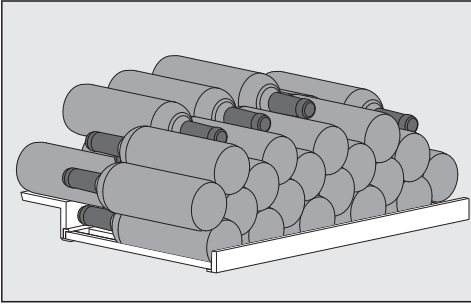

Amplasarea celor 33 de sticle de vin pe ajutorul de stivuire

Etichetați banda de etichetare

Pentru a vă oferi o bună imagine de ansamblu asupra tipurilor de vin depozitate, puteți eticheta benzile pe rafturile din lemn.

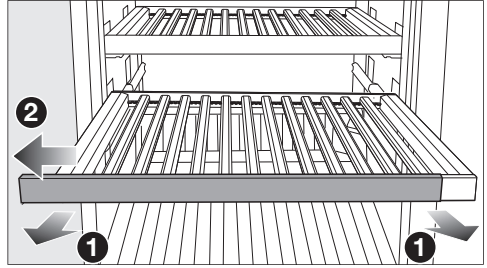

- Scoateți puțin raftul din lemn spre partea din față ①.
- Trageți banda de pe raftul din lemn într-o parte ②.
- Îndepărtați inscripționările nedorite cu o cârpă umedă.

 Pericol de deteriorare ca urmare a utilizării detergentului pentru mașina de spălat vase nepotrivit.

Curățarea benzilor de etichetare cu un agent de curățare poate deteriora învelișul acestora.

Curățați benzile numai cu apă curată.

- Etichetați banda de etichetare cu creionul de cretă pus la dispoziție. În mod alternativ, recomandăm următoarele produse pentru etichetare:

- cretă lichidă, ca de ex. markerul cu cretă lichidă edding 4095
- cretă convențională pentru scris pe tablă de scris

Mod de funcționare

 Pericol de deteriorare din cauza inscripționării cu produse incorecte. Nu inscripționați banda cu pixuri, creioane colorate, stilouri, creioane corectoare, creioane ulei pastel, carioca (precum markere permanente, text markere, pixuri pentru suprafețe din plastic etc.). Acestea sunt dificil sau imposibil de îndepărtat de pe banda. Folosiți numai produsele recomandate pentru etichetare, deoarece acestea pot fi îndepărtate cu ușurință de pe banda.

- Glisați banda din lateral pe raftul din lemn.

Înainte de prima utilizare



- Înlăturați toate ambalajele și foliile de protecție.
- Curățați interiorul răcitorului și accesoriile (consultați capitolul „Curățare și întreținere“).

Conectarea răcitorului de vinuri

- Conectați răcitorul de vinuri la rețeaua electrică, așa cum este descris în capitolul „Instalare“, secțiunea „Conectare la rețeaua electrică“.

Pe afișaj apare inițial Miele, apoi .

Activați filtrul de cărbune (Active AirClean Filter)

- Activați afișajul filtrului Active AirClean  (consultați capitolul „Ajustarea setărilor“, secțiunea „Activarea  afișajului filtrului Activ AirClean“).

Configurarea SommelierSet

Așezați piesele SommelierSet în următoarea ordine în răcitorul de vinuri. Grilajul pentru pahare **2** este deja montat în dulapul pentru vinuri din fabrică.

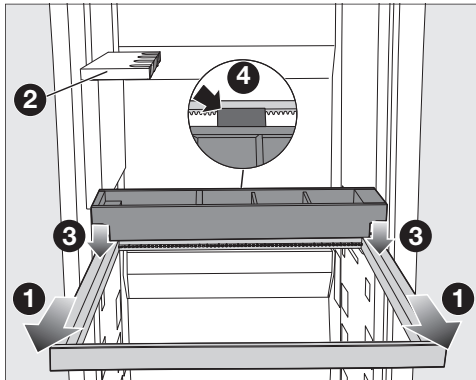

- Scoateți complet cadrul de lemn **1** de sub grilajul pentru pahare **2**.

- Puneți cutia pentru sticle pe cadrul de lemn de sus **3**, astfel încât distanțierul de pe cutia pentru sticle să se sprijine pe spatele cadrului de lemn **4**.

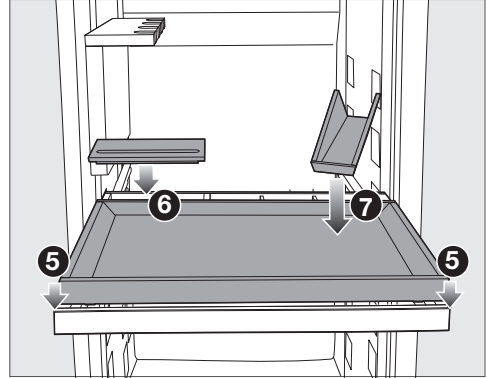

- Așezați tava pe cadrul de lemn **5** de sus.
- Așezați capacul pe cutia de accesorii **6**.
- Așezați suportul de prezentare pentru sticle pe tavă **7**.

Punerea în funcțiune

Poziționarea tijelor de lemn pe rafturile de lemn

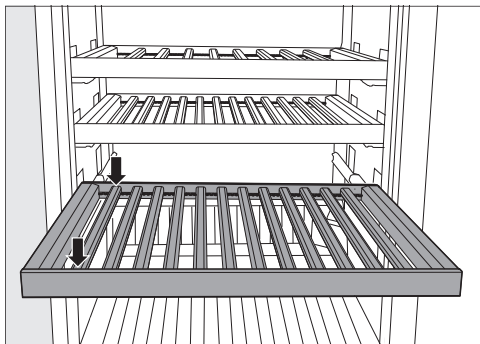

- Poziționați tijele de lemn la intervale egale pe raftul de lemn și blocați-le în poziție.

Acest lucru vă oferă spațiu pe suportul din lemn pentru capacitatea maximă a sticlei (0,75 l; forma sticlei: sticlă Bordeaux).

Configurarea ajutorului la stivuire

Folosind ajutorul de stivuire, atingeți capacitatea maximă în zona inferioară de temperare a vinului.

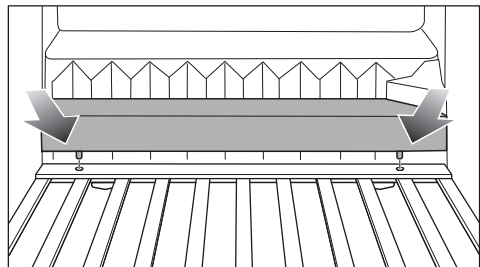

- Așezați ajutorul de stivuire în spatele raftului inferior din lemn.
- Fixați picioarele ajutorului de stivuire la stânga și la dreapta în recipiente.

Pornirea răcitorului de vinuri



- Atingeți scurt pe afișaj .

Dacă afișajul rămâne pornit fără activitate un timp îndelungat, trece în modul de economisire a energie și scade luminozitatea.

Răcitorul de vinuri începe să răcească, iar iluminatul interior intră în funcțiune atunci când ușa este deschisă.

În funcție de temperatura ambiantă și de setare, poate dura câteva ore pentru ca temperaturile dorite în zonele respective de temperare a vinului să fie atinse și afișate permanent.

Oprirea răcitorului de vinuri

- Atingeți scurt .
- Glisați spre stânga sau spre dreapta pe ecran până când  se afișează pe mijloc.
- Atingeți scurt .

Răcirea și iluminatul interior sunt dezactivate.

Pe afișaj apare .

Vă rugăm să rețineți: răcitorul de vinuri nu este deconectat de la rețeaua electrică atunci când este oprit.

Oprirea aparatului pentru perioade mai lungi de timp

Dacă în timpul unei absențe îndelungate răcitorul de vinuri este oprit, dar nu este curățat, iar ușile sunt lăsate închise, există riscul formării de mușci.

Curățați neapărat răcitorul de vinuri.

Dacă nu folosiți răcitorul de vinuri un timp mai îndelungat, respectați următoarele:



- Opriți răcitorul de vinuri.
- Scoateți ștecărul din priză sau decuplați siguranța instalației electrice din locuință.
- Pentru a aerisi suficient răcitorul de vinuri și pentru a evita formarea de mirosuri, curățați răcitorul de vinuri și lăsați-l deschis.

Operarea

Setarea temperaturilor în zonele de temperare a vinului

Temperaturile din cele 3 zone de temperare a vinului pot fi setate independent una de alta.

Pentru depozitarea pe termen lung a vinurilor dumneavoastră se recomandă o temperatură între 12 și 14 °C.

- Atingeți indicatorul de temperatură al zonei de temperare a vinului a cărei temperatură doriți să o setați.
- **Zona inferioară de temperare a vinului:** Atingeți .
- Glisați spre stânga sau spre dreapta pe ecran până când temperatura dorită se afișează pe mijloc.
- Pentru a confirma, atingeți temperatura dorită pe afișaj.
- Pentru a ieși din setări, apăsați pe . Pentru a ieși din setări, apăsați pe .

Afișajul de temperatură revine la temperatura reală care prevalează în prezent în zona de temperare a vinului.

Temperatura din răcitorul de vinuri va crește:

- cu cât se deschide mai des ușa și cu cât este ținută deschisă mai mult timp.
- cu cât sunt depozitate mai multe sticle de vin.
- cu cât sticlele de vin nou introduse sunt mai calde.
- cu atât este mai ridicată temperatura ambientală din răcitorul de vinuri. Răcitorul de vinuri este proiectat pentru o anumită clasă climatică (interval de temperatură ambientală) și nu trebuie utilizat în afara limitelor acesteia.

Valori de setare posibile pentru temperatură

Temperatura este reglabilă în toate zonele de temperare a vinului de la 5 °C până la 20 °C.

Zone de temperare pentru afișarea temperaturii vinului

În timpul funcționării normale, afișajul **arată temperatura medie, reală**, care predomină în zona respectivă de temperare a vinului.

În funcție de temperatura ambientală și de setare, poate dura câteva ore până când temperatura dorită este atinsă și afișată permanent.

Setați umiditatea (ActiveHumidity) în zona inferioară de temperare a vinului $\delta \dots \Delta$

Pentru ca umiditatea să funcționeze optim, este necesară o temperatură ambiantă de 19 °C până la 28 °C.

- Atingeți afișajul de temperatură al zonei inferioare de temperare a vinului de pe afișaj.
- Glisați spre stânga astfel încât $\delta \dots \Delta$ să fie afișat în centru.
- Atingeți scurt $\delta \dots \Delta$.
- Glisați spre stânga sau spre dreapta până când umiditatea dorită (δ , $\delta\delta$, $\delta\delta\delta$) este afișată în centru.
- Pentru a confirma, atingeți scurt setarea dorită pe afișaj.
- Pentru a ieși din setări, apăsați pe \leftarrow .

În funcție de temperatura ambiantă și de umiditatea setată a aerului, poate dura câteva zile până când este atinsă și afișată umiditatea dorită a aerului.

Valori de setare posibile pentru umiditatea aerului

Puteți regla umiditatea aerului în 3 trepte, ajustând-o astfel la cerințele dvs. individuale.

- δ : umiditate scăzută a aerului
- $\delta\delta$: umiditate medie a aerului
- $\delta\delta\delta$: umiditate ridicată a aerului

Țineți cont de faptul că odată cu umiditatea setată a aerului crește și consumul de energie.

Dacă doriți să folosiți zona inferioară de temperare a vinului pentru depozitarea pe termen lung a sticlelor de vin cu dopuri naturale, vă recomandăm să selectați un nivel mediu de umiditate $\delta\delta$.

Interogarea umidității reale a aerului **i**

În funcție de temperatura ambiantă și de umiditatea setată a aerului, poate dura câteva zile până când este atinsă și afișată umiditatea dorită a aerului.

- Atingeți afișajul de temperatură al zonei inferioare de temperare a vinului de pe afișaj.
- Glisați spre stânga astfel încât $\delta \dots \Delta$ să fie afișat în centru.
- Atingeți scurt **i**.

Afișajul indică **umiditatea reală** care predomină în prezent în zona inferioară de temperare a vinului (valoarea este calculată ca medie pe o perioadă de aproximativ 2 ore).

- Pentru a ieși din afișaj, apăsați scurt \checkmark .

Operarea

SommelierSet

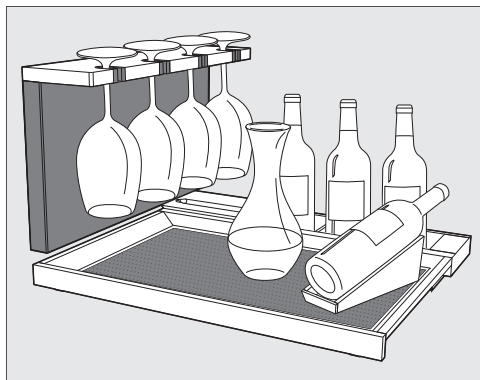

Cu SommelierSet vă puteți pregăti vinul în răcitorul de vinuri pentru a-l savura. Acest lucru vă permite să depozitați paharele de vin și accesoriile în răcitorul de vinuri, să decantați vinul în răcitorul de vinuri și să depozitați sticlele de vin care au fost deja deschise.

Tavă detașabilă cu capac din silicon

Pieșele din lemn din răcitorul dvs. de vinuri sunt netratate, delicate și nu sunt protejate de influențele externe. Cel mai bine este să îndepărtați imediat murdăria de pe piesele din lemn. Utilizați tamponul de silicon pentru a proteja tava.

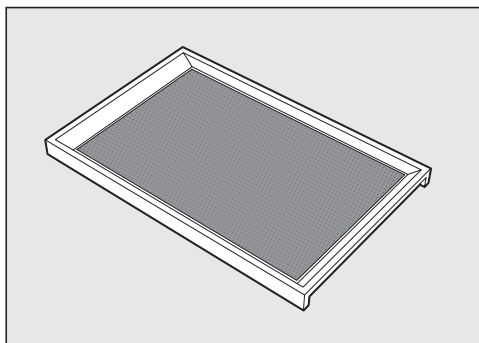

Tava detașabilă vă permite să transportați vinul decantat direct la oaspeții dvs., dacă este necesar.

Suportul din silicon asigură faptul că paharele stau bine pe tavă.

În plus, tamponul de silicon care poate fi șters previne petele inestetice de pe tavă.

Când reintroduceți tava, asigurați-vă că tava și tamponul de silicon sunt curate. Contaminanții introduși (de exemplu, în reziduurile de alimente sau băuturi) pot favoriza formarea mușgaiului în răcitorul de vinuri la o temperatură și umiditate ridicate.

Suportul pentru pahare

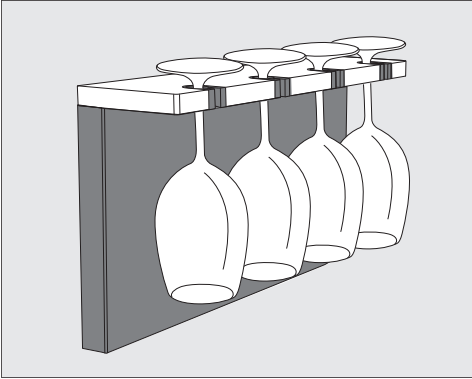

Dacă este necesar, puteți depozita și pre-răci paharele de vin în suportul pentru pahare.

Suportul pentru pahare extensibil separat oferă spațiu pentru 4 pahare.

Suport de prezentare pentru sticle

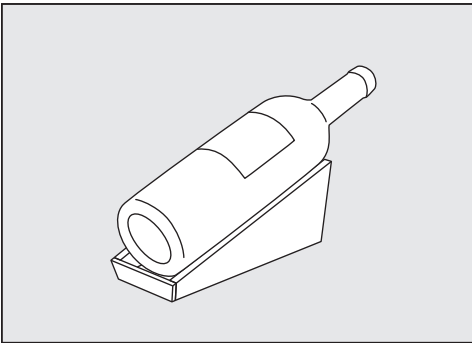

Puteți depozita cu stil sticlele de vin deschise în acest suport de prezentare pentru sticle.

Cutie pentru sticle

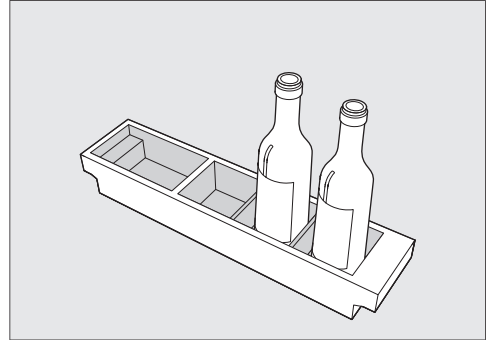

Puteți depozita sticlele de vin deschise în cutia pentru sticle.

Cutie de accesorii

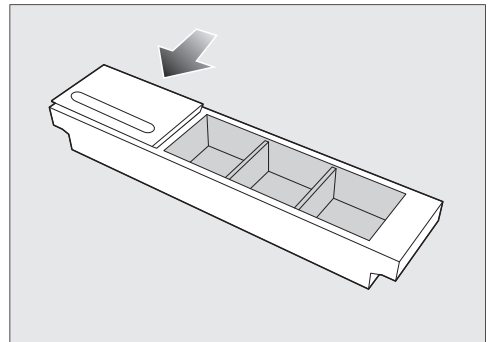

În cutia de accesorii puteți depozita accesorii, cum ar fi tirbușoane sau cuțite de capsulă.

Dacă este necesar, închideți cutia de accesorii cu capacul și utilizați tava pentru stilouri integrată.





Ajustarea setărilor

Explicații ale setărilor respecti- ve



Atunci când vă aflați în modul Setări , alarma pentru ușa și alte mesaje de avertizare sunt dezactivate automat.

Setarea luminozității iluminatului inter- rior



Indicatorul luminos este setat separat pentru fiecare zonă de temperare a vinului în diferite niveluri de luminozitate sau este oprit complet.

- Atingeți scurt .
- Glisați spre stânga sau spre dreapta pe ecran până când  se afișează pe mijloc.
- Atingeți scurt .
- Glisați spre stânga sau spre dreapta până când zona dorită de temperare a vinului este afișată în mijloc.
- Atingeți zona dorită de temperare a vinului.
- Selectați nivelul de luminozitate dorit glisând spre stânga sau spre dreapta pe bara cu segmente (treapta 1–7).
- Dacă doriți să stingeți complet lumina de prezentare, glisați spre stânga până când bara cu segmente dispăre complet.
- Confirmați setarea dorită atingând bara cu segmente.
- Confirmați setarea dorită atingând .
- Pentru a ieși din setări, apăsați pe .

Activarea funcției de blocare /

- Atingeți scurt .
- Glisați spre stânga sau spre dreapta pe ecran până când  se afișează pe mijloc.
- Atingeți scurt .

Dacă funcția de blocare este activată  se aprinde portocaliu.





- Pentru a ieși din setări, apăsați pe .
- Deschideți și închideți ușa aparatului. Abia atunci este activată funcția de blocare .

Dezactivare pentru scurt timp a funcției de blocare /

- Atingeți afișajul de temperatură al zonei de temperare a vinului a cărei temperatură doriți să o reglați.
 - Atingeți  timp de cca. 6 secunde.
- Afișajul sare în modul de reglare a temperaturii.
- Acum efectuați setările dorite.

Prin închiderea și deschiderea ușii aparatului, funcția de blocare  se activează din nou.

Oprirea completă a funcției de blocare /







- Atingeți scurt .
- Atingeți  timp de cca. 6 secunde.
- Glisați spre stânga sau spre dreapta pe ecran până când  se afișează pe mijloc.
- Atingeți scurt .

Dacă funcția de blocare este oprită  se aprinde alb.

- Pentru a ieși din setări, apăsați pe .

Activarea modului Sabat

Pe durata activării modului Sabat  nu puteți efectua setări la aparatul frigorific.



- Atingeți scurt .
 - Glisați spre stânga sau spre dreapta pe ecran până când  se afișează pe mijloc.
 - Atingeți scurt .
-  luminează portocaliu.
- Pentru a ieși din setări, apăsați pe . Pentru a ieși din setări, apăsați pe .







Modul Sabat  activat apare pe afișaj timp de aproximativ 3 secunde.

Afișajul se închide apoi.





Aveți grijă ca ușa aparatului să fie bine închisă, întrucât avertizările optice și acustice sunt oprite.

Dezactivarea modului Sabat







Funcția mod Sabat  se dezactivează automat după aprox. 80 de ore. Puteți dezactiva funcția mod Sabat  și mai devreme.

- Atingeți scurt afișajul negru.
- Apare .
- Atingeți scurt .
-  luminează portocaliu.
- Atingeți din nou scurt simbolul .
- Când modul Sabat este dezactivat, simbolul  luminează alb.
- Pentru a ieși din setări, apăsați pe . Pentru a ieși din setări, apăsați pe .

Modificarea timpului până când alarma pentru ușă pornește





- Atingeți scurt .
- Glisați spre stânga sau spre dreapta pe ecran până când  se afișează pe mijloc.
- Atingeți scurt .
- Glisați spre stânga sau spre dreapta pe ecran până la perioada dorită cu valori cuprinse între 30 de secunde și 3 minute: 30 de secunde se afișează pe mijloc.
- Pentru a confirma, atingeți scurt setarea dorită pe afișaj.
- Pentru a ieși din setări, apăsați pe .

Configurarea Miele@home pentru 1-a oară

- Atingeți scurt .
 - Glisați spre stânga sau spre dreapta pe ecran până când  se afișează pe mijloc.
 - Atingeți scurt .
 - Apăsați scurt pe metoda de conectare dorită (Aplicație sau WPS).
- După ce conectarea a avut loc cu succes, apare pe afișaj .
- Dacă nu s-a putut realiza conexiunea, apare .
- Reporniți procesul.
 - Pentru a ieși din setări, apăsați pe .

Ajustarea setărilor





Dezactivarea conexiunii WiFi

- Atingeți scurt .
- Glisați spre stânga sau spre dreapta pe ecran până când  se afișează pe mijloc.
- Atingeți scurt .
- Pentru a dezactiva conexiunea WiFi, apăsați scurt pe .

Apare .

- Pentru a ieși din setări, apăsați pe .

Activarea conexiunii WiFi







- Atingeți scurt .
- Glisați spre stânga sau spre dreapta pe ecran până când  se afișează pe mijloc.
- Atingeți scurt .
- Pentru a activa conexiunea WLAN, apăsați pe .

Apare .

- Pentru a ieși din setări, apăsați pe .

Afișajul se aprinde  atunci când conexiunea WLAN este activă.

Resetarea configurării rețelei



- Atingeți scurt .
- Glisați spre stânga sau spre dreapta pe ecran până când  se afișează pe mijloc.
- Atingeți scurt .
- Glisați spre dreapta pe ecran până când  se afișează pe mijloc.
- Atingeți scurt .
- Atingeți scurt .
- Pentru a ieși din setări, apăsați pe .

Toate setările efectuate și toate datele introduse pentru Miele@home se resetează.

Conexiunea Wi-Fi a fost dezactivată,  se stinge de pe afișaj.

Resetați configurația rețelei atunci când eliminați sau vindeți răcitorul de vinuri sau când puneți în funcțiune un răcitor de vinuri folosit. Toate datele personale vor fi șterse din răcitorul de vinuri. În plus, un proprietar anterior nu mai poate accesa răcitorul de vinuri.



Dezactivarea tonului butoanelor

- Atingeți scurt .
- Glisați spre stânga sau spre dreapta pe ecran până când  se afișează pe mijloc.
- Atingeți scurt .

Când tastatura este oprită,  se aprinde în alb.

- Pentru a ieși din setări, apăsați pe .



Activarea tonului butoanelor

- Atingeți scurt .
- Glisați spre stânga sau spre dreapta pe ecran până când  se afișează pe mijloc.
- Atingeți scurt .

Când tastatura este pornită,  se aprinde în portocaliu.



- Pentru a ieși din setări, apăsați pe .

Modificarea volumului semnalelor de avertizare și alarmelor sonore





- Atingeți scurt .
- Glisați spre stânga sau spre dreapta pe ecran până când  se afișează pe mijloc.
- Atingeți scurt .
- Selectați volumul dorit glisând spre stânga sau spre dreapta pe bara cu segmente (treapta 1–7).
- Dacă doriți să dezactivați complet alarmele sonore și de semnal, glisați spre stânga până când bara cu segmente se stinge complet.
- Confirmați setarea dorită atingând bara cu segmente.

În cazul alarmelor sonore oprite apare  alb.



În cazul semnalelor de avertizare și al alarmelor sonore pornite apare .

- Pentru a ieși din setări, apăsați pe . Pentru a ieși din setări, apăsați pe .





Modificați luminozitatea afișajului

- Atingeți scurt .
- Glisați spre stânga sau spre dreapta pe ecran până când  se afișează pe mijloc.
- Atingeți scurt .
- Selectați nivelul de luminozitate dorit glisând spre stânga sau spre dreapta pe bara cu segmente (treapta 1–7).
- Confirmați setarea dorită atingând bara cu segmente.
- Pentru a ieși din setări, apăsați pe .

Modificarea unității de temperatură °C/°F





- Atingeți scurt .
- Glisați spre stânga sau spre dreapta până când °C sau °F se afișează în centru.
- Atingeți °C sau °F pentru a schimba unitatea de măsură a temperaturii. Apare °C sau °F.
- Pentru a ieși din setări, apăsați pe .

Dezactivare regim demonstrativ

- Atingeți scurt .
- Atingeți scurt .
- Glisați spre stânga sau spre dreapta pe ecran până când  se afișează pe mijloc.
- Atingeți scurt .

După ce regimul demonstrativ  a fost dezactivat, răcitorul de vinuri se oprește și trebuie repornit.

Revenirea la setările din fabrică



- Atingeți scurt .
 - Glisați spre stânga sau spre dreapta pe ecran până când  se afișează pe mijloc.
 - Atingeți scurt .
- Apare .
- Atingeți scurt .

Răcitorul de vinuri se oprește și trebuie repornit.

Ajustarea setărilor

Activați afișajul filtrului Active

AirClean

- Atingeți scurt .
- Glisați spre stânga sau spre dreapta pe ecran până când  se afișează pe mijloc.
- Atingeți scurt .

Când indicatorul filtrului Active AirClean este activat, se aprinde portocaliu .

- Pentru a ieși din setări, apăsați pe .

Nu este permisă îndepărtarea plăcuței de date din interiorul răcitorului de vinuri. Aceasta este necesară în caz de defecțiune.

Aveți grijă să nu pătrundă apă la componentele electronice sau la sistemul de iluminat.

 Pericol de deteriorare ca urmare a pătrunderii umidității.

Aburul degajat de un aparat de curățat cu aburi poate deteriora materialele plastice și componentele electrice.

Nu folosiți aparate de curățat cu aburi pentru a curăța răcitorul de vinuri.

 Pericol pentru sănătate ca urmare a contaminărilor.

Contaminarea introdusă din exterior (de exemplu, și în resturi de alimente sau băuturi) poate favoriza formarea mucegaiului în răcitorul de vinuri, la o temperatură și umiditate crescute.

Introduceți în răcitorul de vinuri numai sticle de vin curate și accesorii curate.

Indicații privind agenții de curățare

În interiorul răcitorului de vinuri utilizați doar agenți de curățare și întreținere care nu afectează alimentele.

Pentru a preveni deteriorarea suprafețelor aparatului dumneavoastră, în timpul curățării, **nu** folosiți

- agenți de curățare care conțin sodă, amoniac, acizi sau cloruri
- agenți de curățare cu compuși anti-calcar

- agenți de curățare abrazivi (de ex. pulbere sau lichid abraziv de curățare și pietre abrazive)
 - agenți de curățare pe bază de solvenți
 - agenți de curățare pentru inox
 - detergenți pentru mașini de spălat vase
 - spray-uri pentru cuptoare
 - agenți de curățare pentru plite vitroceramice (excepție pentru curățarea frontului de sticlă)
 - agenți de curățare pentru sticlă (excepție pentru curățarea frontului de sticlă: agent de curățare pentru sticlă ușor pe bază de alcool, care nu conține aditivi de ex. parfum de lămâie sau similar)
 - perii și bureți duri și abrazivi (de ex. bureți pentru curățarea oalelor)
 - radiere speciale de îndepărtat mizeria
 - răzuitoare metalice ascuțite
- Recomandăm pentru curățare un burete curat, apă caldută și puțin detergent de vase pentru spălare manuală.

Curățare și Îngrijire

Pregătirea răcitorului de vinuri pentru curățare

- Oprii răcitorul de vinuri.

Pe afișaj apare  și răcirea este oprită.

- Scoateți sticlele de vin din răcitor și depozitați-le într-un loc răcoros.
- La nevoie, scoateți toate piesele detașabile pentru curățare (consultați capitolul „Mod de funcționare”, secțiunea „Organizarea interiorului”).
- Scoateți accesoriul care poate fi scos pentru curățare.
- Înainte de a curăța rafturile din lemn, scoateți benzile de etichetare.

Curățarea spațiului interior

Curățați răcitorul de vinuri regulat, cel puțin o dată pe lună.

Dacă murdăria se fixează, devine imposibil de înlăturat în anumite cazuri. Suprafețele se pot decolora sau deteriora.

Ștergeți imediat orice murdărie.

- Curățați spațiul interior cu o lavetă curată, cu apă caldă și puțin detergent lichid de vase.
- Spălați de mână toate piesele, nu în mașina de spălat vase.
- Curățați elementele din **lemn** cu o cârpă ușor umezită; aceste componente **nu** trebuie să se ude.

 Pericol de deteriorare ca urmare a utilizării detergentului pentru mașina de spălat vase nepotrivit.

Curățarea benzilor de etichetare cu un agent de curățare poate deteriora învelișul acestora.

Curățați benzile numai cu apă curată.

- După curățare, clătiți cu apă curată apoi uscați totul cu o lavetă moale.
- Pentru a vă asigura că răcitorul de vinuri este ventilat suficient și pentru a evita formarea de mirosuri, lăsați răcitorul de vinuri deschis pentru încă o perioadă scurtă de timp.

Îndepărtarea și curățarea plăcuțelor din silicon

 Pericol de deteriorare din cauza curățării incorecte.

Plăcuțele din silicon se vor deteriora dacă sunt curățate într-o mașină de spălat vase sau mașină de spălat rufe.

Curățați plăcuțele din silicon numai manual.

- Scoateți plăcuțele din silicon din tavă și din cutia pentru sticle.
- Curățați plăcuțele din silicon cu apă caldă și un lichid de spălare delicat.
- Apoi uscați plăcuțele din silicon cu o cârpă.
- Nu așezați plăcuțele de silicon înapoi pe tavă și în cutia pentru sticle până când nu sunt complet uscate.

 Risc de deteriorare din cauza uscării necorespunzătoare.

Plăcuțele din silicon sunt deteriorate atunci când sunt uscate într-un cuptor.

Nu uscați niciodată plăcuțele din silicon în cuptor.

Schimbați Active AirClean Filter (filtru de cărbune)

Puteți achiziționa filtre Active AirClean noi de la Serviciul pentru clienți Miele, de la distribuitor sau de pe pagina de internet Miele.

Active AirClean Filter este amplasat în spatele benzilor de etichetare între cele două zone de temperare a vinului.

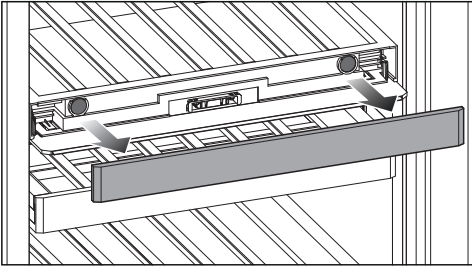

- Scoateți banda.

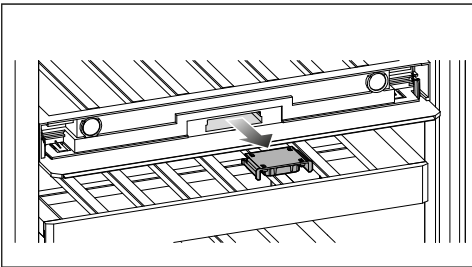

- Scoateți suportul filtrului.

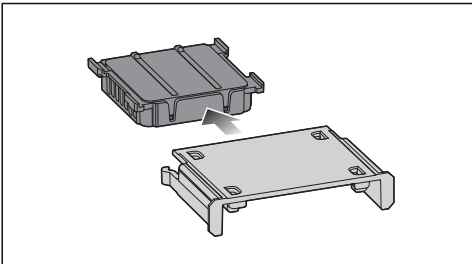

- Scoateți filtrul Active AirClean uzat.
- Eliminați filtrul Active AirClean uzat cu deșeurile menajere.

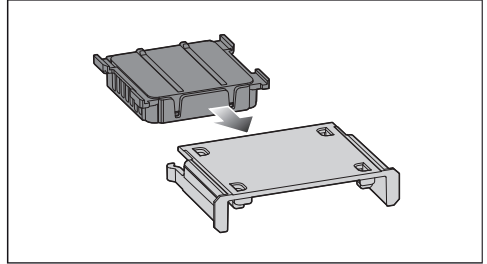

- Introduceți noul Active AirClean Filter în suportul filtrului.

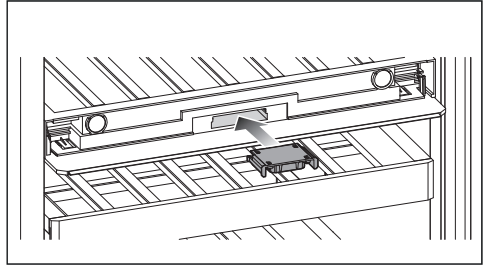

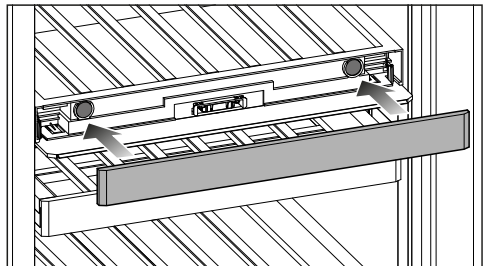

- Introduceți suportul filtrului cu noul filtru AirClean.



- Puneți banda.

Curățare și Îngrijire

Confirmarea înlocuirii filtrului Active AirClean

- Atingeți simbolul  de pe afișaj.
-  dispare de pe afișaj, iar contorul de timp este resetat.

Curățarea frontului aparatului și a pereților laterali

Dacă murdăria acționează o perioadă mai lungă de timp, aceasta poate deveni imposibil de curățat. Suprafețele se pot decolora sau modifica. Curățați imediat murdăria de pe frontul și pereții laterali ai aparatului.

Toate suprafețele sunt sensibile la zgâriere și se pot decolora sau modifica atunci când intră în contact cu agenți de curățare neadecvați. Vă rugăm să citiți informațiile din secțiunea „Indicații privind agenții de curățare” de la începutul acestui capitol.

- Curățați suprafețele cu un burete curat, cu detergent de vase și cu puțină apă. Pentru curățare puteți utiliza și o lavetă din microfibre curată și umedă, fără detergent.
- După curățare, clătiți cu apă curată apoi uscați totul cu o cârpă moale.
- Curățați ușa aparatului cu un detergent pentru sticlă.

Curățarea garniturii de etanșare a ușii

 Pericol de deteriorare din cauza curățării incorecte.

Dacă garnitura ușii este tratată cu uleiuri și grăsimi, garnitura ușii poate deveni poroasă.

Nu tratați cu uleiuri sau grăsimi garnitura de etanșare a ușii.

- Garnitura de etanșare a ușii trebuie curățată în mod regulat cu apă curată și apoi ștearsă bine cu o cârpă.

Curățarea spațiilor de ventilare

Depunerile de praf fac să crească consumul de energie electrică.

- Curățați regulat spațiile de ventilare cu o pensulă sau cu aspiratorul (utilizați de ex. peria mică de praf a aspiratoarelor Miele).

După curățare

- Introduceți toate piesele în răcitorul de vinuri.
- Porniți răcitorul de vinuri.
- Așezați sticlele de vin în răcitor și închideți ușa aparatului.

Dezghețarea automată

Răcitorul de vinuri se dezghețază automat.

Remedierea problemelor

Puteți remedia singur majoritatea defecțiunilor și erorilor. În multe cazuri, puteți economisi timp și bani prin faptul că nu trebuie să contactați service-ul.

La www.miele.ro/support/customer-assistance veți primi informații suplimentare cu privire la modul de remediere a defecțiunilor.







Până la remedierea deranjamentului, încercați să nu deschideți răcitorul, pentru a menține la minimum pierderea de temperatură rece.

















Problemă	Cauză posibilă și remediere
Compresorul cuplează tot mai des și mai mult timp, iar temperatura din răcitorul de vinuri scade.	Spațiile de ventilare sunt acoperite ori prăfuite. ■ Nu acoperiți spațiile de ventilare. ■ Înlăturați regulat praful din spațiile de ventilare.
	Ușa aparatului a fost deschisă des. Sau sunt depozitate cantități mari de sticle de vin. ■ Deschideți ușa doar la nevoie și pentru cât mai puțin timp posibil. Temperatura necesară se reglează singură după ceva timp.
	Ușa aparatului nu este închisă corect. ■ Închideți ușa aparatului. Temperatura necesară se reglează singură după ceva timp.
	Temperatura ambientală este prea crescută. Cu cât este mai ridicată temperatura ambientală, cu atât compresorul rămâne cuplat mai mult timp. ■ Urmați instrucțiunile din capitolul „Instalare“, secțiunea „Locul instalării“.
	Temperatura din aparat este setată la o valoare prea scăzută. ■ Corecți setarea temperaturii.

Remedierea problemelor







Probleme generale la răcitor







Problemă	Cauză posibilă și remediere
Umiditatea dorită în zona inferioară de temperaturare a vinului nu apare.	Afișajul arată modificările umidității reale din răcitorul de vinuri cu o întârziere de timp. ■ Verificați umiditatea din nou mai târziu.
	Temperatura ambientală este prea crescută sau prea scăzută. ■ Asigurați o temperatură ambientală de 19 până la 28 °C.
	Temperatura în zona inferioară de temperaturare a vinului este setată prea ridicată. ■ Setati o temperatură de max. 10 °C în zona inferioară de temperaturare a vinului.
	Umiditatea aerului ambiental este prea scăzută. ■ Dacă umiditatea aerului ambiental este prea scăzută, în anumite condiții, se poate obține o umiditatea prea mare a aerului în răcitorul de vinuri.
	Umiditatea aerului din răcitorul de vinuri depinde, în principiu, de frecvența și durata deschiderii ușii, de temperatura ambientală și de umiditatea aerului ambiental, de încărcare și de setarea aparatului.
Nu se aude nicio alarmă, deși ușa aparatului stă deschisă de mai mult timp.	Aceasta nu este o eroare. Alarma a fost oprită din modul Setări. Dacă doriți să reporniți alarma acustică: ■ Atingeți scurt  . ■ Glisați spre stânga sau spre dreapta pe ecran până când  se afișează pe mijloc. ■ Atingeți scurt  . ■ Selectați volumul dorit glisând spre dreapta pe bara cu segmente. ■ Confirmați setarea dorită atingând bara cu segmente. În cazul semnalelor de avertizare și al alarmelor sonore pornite apare  orange.

Mesaje afișate

Mesaj	Cauză posibilă și remediere
Pe afișaj este aprins  , răcitorul de vinuri nu are putere de răcire, însă comenzile răcitorului de vinuri precum și iluminatul interior sunt funcționale.	<p>Este activat regimul demonstrativ.</p> <ul style="list-style-type: none"> ■ Atingeți scurt . ■ Atingeți scurt . ■ Glisați spre stânga sau spre dreapta pe ecran până când  se afișează pe mijloc. ■ Atingeți scurt . <p>După ce regimul demonstrativ  a fost dezactivat, răcitorul de vinuri se oprește și trebuie repornit.</p>
Pe afișaj nu apare nimic. Este negru.	<p>Modul Sabat  este activat: iluminatul interior este oprit, iar răcitorul de vinuri răcește.</p> <ul style="list-style-type: none"> ■ Atingeți scurt afișajul negru. <p>Apare .</p> <ul style="list-style-type: none"> ■ Atingeți scurt . <p> luminează portocaliu.</p> <ul style="list-style-type: none"> ■ Atingeți din nou scurt simbolul . <p>Când modul Sabat este dezactivat, simbolul  luminează alb.</p>
	<p>Afișajul nu este conectat corect la răcitorul de vinuri.</p> <ul style="list-style-type: none"> ■ Schimbarea balamalei a fost efectuată corespunzător? Verificați ulterior încă o dată conexiunea între răcitorul de vinuri și afișaj (consultați instrucțiunile de instalare atașate).
	<p>Modul de economisire de energie este pornit: dacă afișajul rămâne un timp îndelungat neatins, afișajul trece în modul de economisire a energie și se întuneacă.</p>
Pe afișaj se aprinde  , răcitorul de vinuri nu poate fi operat.	<p>Funcția de blocare este activată.</p> <ul style="list-style-type: none"> ■ Deblocați pentru scurt timp răcitorul de vinuri sau dezactivați complet funcția de blocare a comenzilor (consultați capitolul „Ajustarea setărilor”).
Pe afișaj luminează  și se aude o alarmă sonoră.	<p>Afișajul filtrului ActiveAirClean  vă reamintește că filtrul ActiveAirClean trebuie înlocuit.</p> <ul style="list-style-type: none"> ■ Înlocuiți filtrul ActiveAirClean (consultați capitolul „Curățare și întreținere”, secțiunea „Schimbarea filtrului ActiveAirClean”). Confirmați schimbarea filtrului ActiveAirClean atingând  de pe afișaj. <p> Simbolul dispare de pe afișaj.</p>

Remedierea problemelor

Mesaj	Cauză posibilă și remediere
Pe afișaj se aprinde galben  , se aude și un sunet de avertizare, iar iluminarea interioară se aprinde intermitent.	Alarma pentru ușă s-a activat. ■ Atingeți scurt  . Sunetul de avertizare se oprește,  se stinge și lumina interioară este aprinsă din nou în permanență.
Într-o zonă de temperatură a vinului,  devine roșu și se emite un semnal sonor de avertizare.	Alarma de temperatură a fost activată, zona de temperatură a vinului în cauză este prea crescută sau prea scăzută, în funcție de temperatura setată. ■ Atingeți scurt  .  se stinge și sunetul de avertizare încetează. Afișajul de temperatură al zonei de temperatură a vinului afectate clipește timp de aproximativ 1 minut pentru a arăta cea mai caldă temperatură care a fost prezentă în zona de temperatură a vinului până în acel moment. Afișajul temperaturii se modifică apoi la temperatura curentă din zona de temperatură a vinului. Puteți să ieșiți mai devreme din afișajul temperaturii, în timp ce acesta clipește: ■ Atingeți afișajul de temperatură al zonei de temperatură a vinului. Cea mai ridicată temperatură afișată va fi ștearsă. Apoi, pe afișajul de temperatură va apărea din nou temperatura actuală a zonei de temperatură a vinului. ■ Remediați starea de alarmă.









Mesaj	Cauză posibilă și remediere
<p>Pe afișaj luminează roșu  și se aude și un sunet de avertizare.</p>	<p>Este semnalată o cădere de tensiune: temperatura din răcitorul de vinuri a crescut prea mult în ultimele zile sau ore ca urmare a unei căderi de tensiune sau a unei întreruperi de curent.</p> <ul style="list-style-type: none"> ■ Atingeți scurt . <p> se stinge și sunetul de avertizare încetează.</p> <p>Afișajul temperaturii clipește timp de aprox. 1 minut pentru a arăta cea mai ridicată temperatură care a fost vreodată în răcitorul de vinuri. Afișajul temperaturii se modifică apoi la temperatura curentă.</p> <p>Puteți să ieșiți mai devreme din afișajul temperaturii, în timp ce acesta clipește:</p> <ul style="list-style-type: none"> ■ Atingeți ușor afișajul de temperatură. <p>Cea mai ridicată temperatură afișată va fi ștersă. Apoi, pe afișajul de temperatură va apărea din nou temperatura actuală. Răcitorul de vinuri continuă să funcționeze la ultima temperatură setată.</p> <ul style="list-style-type: none"> ■ Remediați starea de alarmă.
<p>Pe afișaj luminează , eventual apare un cod de eroare F cu cifre. Se aude și o alarmă sonoră.</p>	<p>S-a produs o defecțiune.</p> <ul style="list-style-type: none"> ■ Opriți sunetul de avertizare atingând scurt pe afișaj . ■ Contactați serviciul pentru clienți. <p>Pentru a raporta defecțiunea, aveți nevoie, de asemenea, de codul modelului și de numărul de serie al răcitorului de vinuri, pe lângă codul de defecțiune afișat. Aceste informații puteți să le vedeți direct pe afișaj:</p> <ul style="list-style-type: none"> ■ Pentru aceasta atingeți pe afișaj . <p>Pe afișaj vor apărea datele necesare ale aparatului. Confirmați cu  pentru a părăsi afișajul cu informații și codul de eroare se va afișa din nou.</p> <p>Puteți să opriți oricând răcitorul de vinuri în mod direct din mesajul de eroare.</p> <p>Este afișată o eroare a aparatului: Acest indicator luminos are mereu prioritate și întrerupe imediat orice setare în curs de efectuare.</p> <p>O eroare a aparatului va fi afișată cu prioritate față de o alarmă a ușii și/sau de o alarmă de temperatură existentă.</p>

Remedierea problemelor

Iluminat interior

Problemă	Cauză posibilă și remediere
 Pericol de electrocutare de la componentele expuse și parcurse de curent electric. Dacă înlăturați capacul lămpilor puteți ajunge în contact cu componentele parcurse de curent electric. Nu înlăturați capacul lămpilor. Sistemul de iluminat LED se repară și se înlocuiește exclusiv de către Serviciul Clienți.	

 Pericol de rănire ca urmare a sistemului de iluminat LED. Acest sistem de iluminat corespunde grupei de risc RG 2. Atunci când capacul este defect, vă puteți răni ochii. Atunci când capacul lămpilor este defect, nu priviți prin instrumente optice (o lupă sau alt instrument similar) direct în lumină, din imediata apropiere.	
---	--

Problemă	Cauză posibilă și remediere
Iluminatul interior nu funcționează.	Răcitorul de vinuri nu este pornit. ■ Porniți răcitorul de vinuri.
	Modul Sabat  este activat: afișajul este negru și răcitorul de vinuri răcește. ■ Atingeți scurt afișajul negru. Apare  . ■ Atingeți scurt  .  luminează portocaliu. ■ Atingeți din nou scurt simbolul  . Când modul Sabat este dezactivat,  luminează alb.
	Iluminatul interior se dezactivează automat din cauza supraîncălzirii, după aprox. 15 minute de când ușa aparatului stă deschisă. Dacă nu acesta este motivul dezactivării, există o defecțiune. ■ Contactați serviciul pentru clienți.
Iluminatul interior este activat chiar și când ușa este închisă.	Aceasta nu este o eroare. Lumina de prezentare este aprinsă. ■ Pentru a stinge lumina de prezentare, atingeți butonul senzor al luminii de prezentare  pe afișaj. Butonul cu senzor  nu mai luminează portocaliu.

La www.miele.ro/service veți găsi informații despre cum să remediați singur defecțiunile și despre piesele de schimb Miele.

Contact în caz de defecțiuni

În cazul oricăror defecțiuni pe care nu le puteți remedia dumneavoastră, vă rugăm să contactați reprezentanța Miele sau Serviciul Clienți Miele.

Puteți să rezervați Serviciul Clienți Miele online prin intermediul link-ului www.miele.ro/service.

Datele de contact ale Serviciului Clienți Miele sunt trecute la finalul acestor documente.

Serviciul Clienți are nevoie să știe denumirea modelului și numărul de fabricație (Fabr./SN/Nr.). Ambele informații le puteți găsi pe eticheta cu date tehnice din interiorul răcitorului de vin sau în modul de setare sub informațiile **i**, în funcție de model.

Baza de date EPREL

De la 1 martie 2021, informațiile privind etichetarea consumul de energie și cerințele de proiectare ecologică pot fi găsite în baza de date a produselor europene (EPREL). Prin următorul link <https://eprel.ec.europa.eu/> puteți accesa baza de date a produselor. Aici vi se solicită să introduceți indicatorul modelului.

Identificatorul modelului poate fi găsit pe plăcuța de identificare din interiorul unității de refrigerare sau, în funcție de model, în modul de setări, la rubrica informații **i**.

Miele																									
XXXXXX	Nr. XX/XXXXXXXXXX																								
WEINTEMPERERSCHRANK/UNTERTISCHMODELL MULTI-TEMPERATURE WINE STORAGE CABINET-UNDERCOUNTER TOP ARMOIRE DE MISE EN TEMP./DES VIN(S)MO, ENCASTRABLE SOUS PLAN #WINE/TEMPERAZIONECABINETO, VINO(S)MOBILIPOTREBUIJ ENCLINERA ВИННИЙ ТЕМПЕРАТУРНИЙ ШКАФ																									
<table border="1"> <tr> <td>Klasse/Class</td> <td>Ap-Typ/AP-Type</td> <td>Bruttinhalt/Gross Capacity</td> <td>Gefrier-/Vermosgen/Freezing Capacity</td> </tr> <tr> <td>Class/Classe</td> <td>AP-Type/AP/Type</td> <td>Volume Brut/Capacitat Bruta</td> <td>Powoir de Congel/Capac/Congeladora</td> </tr> <tr> <td>SN-ST</td> <td></td> <td>XXXX l</td> <td></td> </tr> </table>	Klasse/Class	Ap-Typ/AP-Type	Bruttinhalt/Gross Capacity	Gefrier-/Vermosgen/Freezing Capacity	Class/Classe	AP-Type/AP/Type	Volume Brut/Capacitat Bruta	Powoir de Congel/Capac/Congeladora	SN-ST		XXXX l														
Klasse/Class	Ap-Typ/AP-Type	Bruttinhalt/Gross Capacity	Gefrier-/Vermosgen/Freezing Capacity																						
Class/Classe	AP-Type/AP/Type	Volume Brut/Capacitat Bruta	Powoir de Congel/Capac/Congeladora																						
SN-ST		XXXX l																							
<table border="1"> <tr> <td>Nutzhalt</td> <td>Ges</td> <td>/K</td> <td>/G</td> <td>/WEIN</td> <td>/KALT</td> </tr> <tr> <td>NetCapacity</td> <td>Tot</td> <td>/R</td> <td>/F</td> <td>/WINE</td> <td>/CHILL</td> </tr> <tr> <td>Volume Use</td> <td>To</td> <td>/R</td> <td>/C</td> <td></td> <td></td> </tr> <tr> <td>Capac. Util</td> <td>Tot</td> <td>/F</td> <td>/C</td> <td>/WINE</td> <td>/CHILL</td> </tr> </table>	Nutzhalt	Ges	/K	/G	/WEIN	/KALT	NetCapacity	Tot	/R	/F	/WINE	/CHILL	Volume Use	To	/R	/C			Capac. Util	Tot	/F	/C	/WINE	/CHILL	R600a: XXg
Nutzhalt	Ges	/K	/G	/WEIN	/KALT																				
NetCapacity	Tot	/R	/F	/WINE	/CHILL																				
Volume Use	To	/R	/C																						
Capac. Util	Tot	/F	/C	/WINE	/CHILL																				

Garanție

Perioada de garanție a aparatului este de 2 ani.

Mai multe informații puteți găsi în Condițiile de garanție livrate împreună cu produsul.

Accesorii opționale

Lavetă universală din microfibre

Laveta din microfibre ajută la înlăturarea urmelor lăsate de degete și a murdăriei superficiale de pe fronturile din inox, panourile aparatelor, ferestre, mobilă, geamuri auto etc.

Set MicroCloth

Setul MicroCloth se compune dintr-o lavetă universală, una pentru pahare și una pentru lustruire.

Lavetele sunt foarte rezistente la rupere și durabile. Datorită microfibrelor delicate, lavetele asigură o putere de curățare ridicată.

MicroCloth HyClean

MicroCloth HyClean este o pânză multifuncțională antibacteriană deosebit de rezistentă la deteriorare. Aceasta poate fi folosită uscată sau umedă, cu sau fără detergent.

Filtru Active AirClean

Filtrele Active AirClean dintre zonele de temperare a vinului asigură un schimb de aer optim și, prin urmare, o calitate ridicată a aerului.

Puteți comanda accesoriile opționale din magazinul online Miele. Puteți obține aceste produse și de la Serviciul Clienți Miele (consultați finalul acestui manual) sau de la reprezentanța Miele.

Locul instalării

 Pericol de deteriorare ca urmare a umidității ridicate a aerului.

Dacă umiditatea aerului este ridicată, se poate forma condens pe suprafețele exterioare ale răcitorului de vinuri.

Acest condens poate cauza coroziunea pereților exteriori ai aparatului.

Poziționați răcitorul de vinuri într-un spațiu uscat și/sau care dispune de aer condiționat și care este aerisit suficient.

După instalare, asigurați-vă că ușa aparatului se închide corect și că spațiile de ventilare indicate sunt respectate.

 Pericol de incendiu și deteriorări din cauza aparatelor care eliberează căldură.

Aparatele care emit căldură se pot aprinde și răcitorul de vinuri poate lua foc.

Nu așezați pe răcitorul de vinuri aparate care emit căldură, precum minicuptoare, arzătoare duble sau prăjitoare de pâine.

 Pericol de incendiu și de deteriorare din cauza flăcărilor deschise.

Flăcările deschise pot aprinde răcitorul de vinuri.

Țineți flăcările deschise, de ex. lumânările, la distanță de răcitorul de vinuri.

Amplasarea cea mai adecvată este într-o încăpere uscată, bine ventilată.

Când alegeți locul instalării, țineți cont de faptul că consumul de energie al răcitorului de vinuri crește dacă este instalat în apropierea unui calorifer, unui aragaz sau unei alte surse de căldură. Evitați expunerea directă la razele soarelui.

Cu cât este mai ridicată temperatura ambientală, cu atât compresorul rămâne cuplat mai mult timp și consumul de energie este mai mare.

Când instalați răcitorul de vinuri, rețineți și următoarele:

- Priza trebuie să fie situată în afara spatelui dispozitivului și ușor accesibilă în situații de urgență.
- Ștecărul și cablul de alimentare nu trebuie să atingă partea posterioară a răcitorului de vinuri, deoarece se pot deteriora ca urmare a vibrațiilor răcitorului de vinuri.
- De asemenea, nu conectați alte aparate la prizele din spatele dispozitivului.
- Când instalați răcitorul de vinuri, asigurați-vă că cablul de conectare la rețea nu este prins sau deteriorat.
- Prelungitoarele sau benzile de distribuție, precum și alte dispozitive electronice (de ex. transformatoare cu halogen) nu trebuie amplasate și operate în zona din partea posterioară a aparatului.
- Pardoseala de la locul instalării trebuie să fie orizontală și echilibrată și trebuie să aibă aceeași înălțime ca pardoseala din proximitate.

Instalarea

Clasa climatică

Răcitorul de vinuri este proiectat pentru o anumită clasă climatică (interval de temperatură ambientală) și nu trebuie utilizat în afara limitelor acesteia. Clasa climatică se găsește pe plăcuța de date din interiorul răcitorului de vinuri.

Clasa climatică	Temperatură ambientală
SN	10 până la 32 °C
N	16 până la 32 °C
ST	16 până la 38 °C
T	16 până la 43 °C
SN-ST	10 până la 38 °C
SN-T	10 până la 43 °C

O temperatură ambientală mai joasă conduce la un timp de nefuncționare mai lung al compresorului, astfel încât răcitorul de vinuri nu poate menține temperatura necesară, în anumite condiții.

Cerințe de ventilație și de aerisire

 Pericol de incendiu și deteriorări din cauza ventilației insuficiente.

În cazul în care răcitorul de vinuri nu este ventilat corespunzător, compresorul cuplează mai frecvent și funcționează pentru o perioadă mai lungă. Acest lucru duce la un consum de energie sporit și la o temperatură de funcționare mai ridicată a compresorului, ceea ce poate duce la avarierea compresorului.

Asigurați o aerisire și ventilare suficientă a răcitorului de vinuri.

Respectați neapărat spațiile de ventilație indicate.

Spațiile de ventilație nu trebuie acoperite sau blocate.

De asemenea, acestea trebuie șterse periodic de praf.

Aerul din zona peretelui din spate al răcitorului de vinuri se încălzește. Din acest motiv, trebuie garantat un flux adecvat de aer (vezi secțiunea „Dimensiuni aparat“).

Instalarea mai multor răcitoare de vinuri/aparate frigorifice

⚠ Pericol de deteriorare ca urmare a condensului de pe pereții exteriori ai aparatelor.

Când umiditatea aerului este mare, se poate forma condens între pereții exteriori ai răcitorului de vinuri și aceasta poate duce la coroziune.

În general **nu** montați mai multe răcitoare de vinuri/aparate frigorifice **direct** alăturat.

Trebuie menținută o distanță de cel puțin 70 mm între răcitoare de vinuri/aparate frigorifice.

Schimbarea balamalelor ușii

Răcitorul de vinuri este livrat cu balamalele pe partea dreaptă. Dacă doriți să aveți balamalele pe partea stângă, acestea trebuie mutate (consultați Instrucțiunile de instalare atașate).

Sfat: Pentru a proteja ușa aparatului și pardoseala dumneavoastră de deteriorări în timpul schimbării balamalelor, asigurați un înveliș adecvat pe podeaua din fața răcitorului de vinuri.

⚠ Pericol de accidentare și de deteriorare ca urmare a pieselor aflate sub tensiune.

La schimbarea balamalei intrați în contact cu piese aflate sub tensiune. Scoateți ștecărul de rețea înainte de a efectua schimbarea balamalei.

⚠ Pericol de accidentare și de avariere a aparatului datorită greutateii mari a ușii.

Dacă schimbarea balamalei este efectuată de către o singură persoană, riscul de rănire și deteriorare crește.

Solicitați ajutorul unei a 2-a persoane pentru a schimba balamaua.

Montarea distanțierelor de perete furnizate împreună cu aparatul

Utilizați distanțiere de perete, pentru a se atinge consumul de energie declarat și pentru a se evita formarea condensului atunci când temperatura ambientală este ridicată. Cu distanțierile montate, adâncimea vitrinei de vinuri crește cu cca. 15 mm.

Dacă nu se folosesc distanțierile de perete, absența acestora nu afectează funcționalitatea răcitorului de vinuri. Totuși, consumul de energie crește ușor în cazul unei distanțe mici față de perete.

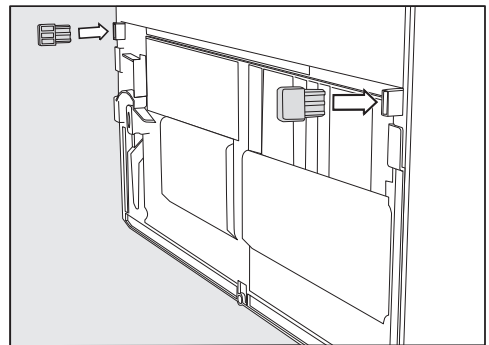

- Montați distanțierile de perete pe partea posterioară a răcitorului de vinuri, în stânga jos și în dreapta jos.

Instalarea

Instalarea răcitorului de vinuri

⚠ Pericol de rănire și deteriorare ca urmare a răsturnării răcitorului de vinuri.

Dacă montarea răcitorului de vinuri este efectuată de către o singură persoană, riscul de rănire și deteriorare crește.

Instalați răcitorul de vinuri neapărat cu ajutorul unei a doua persoane.

⚠ Pericol de deteriorare și accidente în urma izbirii ușii aparatului.

Ușile aparatului se pot izbi de peretele încăperii și astfel se pot deteriora. În cazul unei uși de sticlă, geamul deteriorat poate duce la accidente.

Protejați ușile aparatului de riscul de izbire, de ex. prin opritoare din pâslă aplicate pe peretele încăperii.

⚠ Pericol de deteriorare a podelei.

Deplasarea răcitorului de vinuri poate cauza deteriorarea pardoselii.

Deplasați cu atenție răcitorul de vinuri pe pardoselile sensibile.

Pentru instalarea mai ușoară, pe partea din spate a răcitorului de vinuri se află mâner pentru transport, iar în partea de jos se află role pentru transport.

Sfat: Instalați răcitorul de vinuri numai în stare neîncărcată.

- Aduceți răcitorul de vinuri cât mai aproape de locul prevăzut pentru instalare.
- Conectați răcitorul de vinuri la rețeaua electrică, așa cum este descris în capitolul „Instalare”, secțiunea „Configurare conexiune electrică”.

- Deplasați cu grijă răcitorul de vinuri în locul de instalare prevăzut.
- Așezați răcitorul de vinuri cu distanțierele de perete (dacă sunt montate) sau cu spatele direct la perete.

Alinierea răcitorului de vinuri

⚠ Pericol de deteriorare și rănire din cauza căderii din ușa aparatului sau a înclinării răcitorului de vinuri.

Dacă piciorul reglabil suplimentar de pe blocul de rulmenți inferior nu se sprijină corect pe podea, ușa aparatului poate cădea sau răcitorul de vinuri se poate înclina.

Folosind cheia mecanică fixă furnizată, pentru a deșuruba piciorul reglabil până când acesta are contact cu pardoseala.

Apoi mai deșurubați piciorul cu încă un sfert de tură.

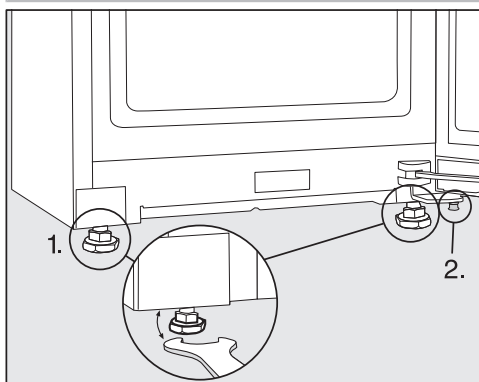

- Aliniați răcitorul de vinuri cu ajutorul unei nivele cu bulă de aer și al cheii cu capăt deschis incluse și sprijiniți ușa aparatului.

1. Reglați picioarele reglabile din față.

- Deșurubați piciorul reglabil suplimentar atât de mult încât piciorul reglabil să se sprijine pe pardoseală. Apoi mai deșurubați piciorul cu încă un sfert de tură.

Integrarea unui răcitor de vinuri într-o bucătărie modulară

Răcitorul de vinuri poate fi transformat cu dulap de bucătărie.

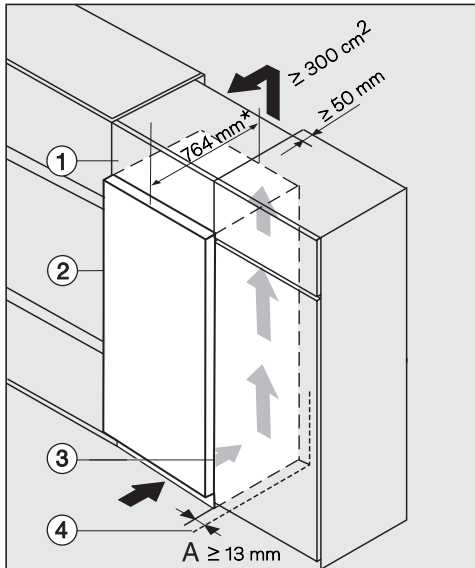

- Răcitor de vinuri
- montat pe partea superioară, adâncimea ușii = 75 mm
- Dulap de bucătărie
- de perete

* Pentru răcitoarele de vinuri cu distanțiere de perete montate, adâncimea aparatului crește cu aprox. 15 mm.

⚠ Pericol de incendiu și deteriorări din cauza ventilației insuficiente.

În cazul în care răcitorul de vinuri nu este ventilat corespunzător, compresorul cuplează mai frecvent și funcționează pentru o perioadă mai lungă. Acest lucru duce la un consum de energie sporit și la o temperatură de funcționare mai ridicată a compresorului, ceea ce poate duce la avarierea compresorului.

Asigurați o aerisire și ventilație suficientă a răcitorului de vinuri.

Respectați neapărat spațiile de ventilație indicate.

Spațiile de ventilație nu trebuie acoperite sau blocate.

De asemenea, acestea trebuie șterse periodic de praf.

Cu cât este mai mare spațiul de ventilație, cu atât mai puțină energie consumă compresorul.

Instalarea

- Așezați răcitorul de vinuri lângă dulapul de bucătărie.
- Partea frontală a aparatului trebuie să iasă din partea din față a dulapului de bucătărie cu o distanță minimă similară cu adâncimea ușii. Astfel, ușa se va putea deschide și închide liber.
- Atunci când instalați răcitorul de vinuri lângă un perete ④, este necesară o distanță între perete ④ și răcitorul de vinuri ② pe partea cu balamale (A).
- Pentru a armoniza răcitorul de vinuri cu înălțimea bucătăriei, deasupra acestuia poate fi instalat un dulap superior corespunzător ①.

Trebuie să existe un canal de evacuare a aerului cu o adâncime de 50 mm pe toată lățimea corpului de mobilier.

Spațiul de ventilare de sub tavanul încăperii trebuie să fie de cel puțin 300 cm² pentru a asigura libera circulație a aerului încălzit.

Dimensiuni aparat

Dimensiuni de instalare/Vedere de sus

Toate dimensiunile sunt indicate în mm.

Funcționarea corectă a răcitorului de vinuri este garantată dacă spațiile de ventilație specificate sunt menținute libere.

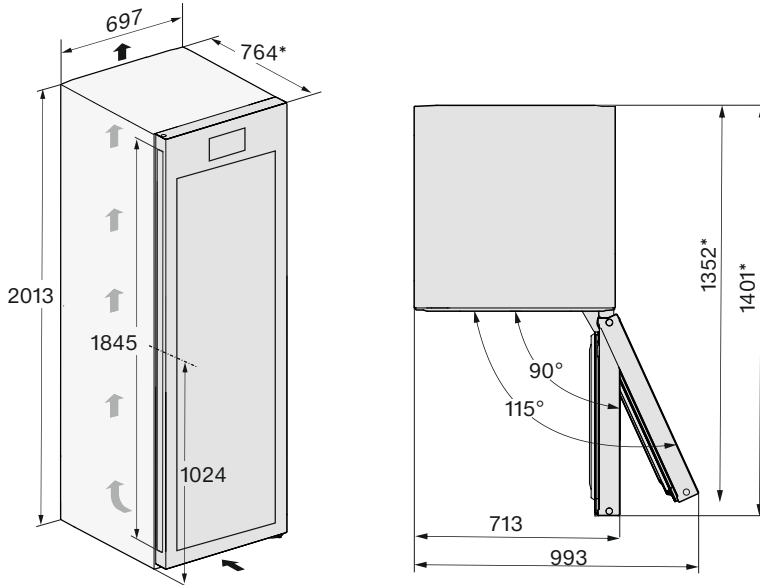

* Dimensiune fără distanțierele de perete montate. Dacă se utilizează distanțierele din dotare, adâncimea aparatului crește cu 15 mm.

Instalarea

Racorduri

Toate dimensiunile sunt indicate în mm.

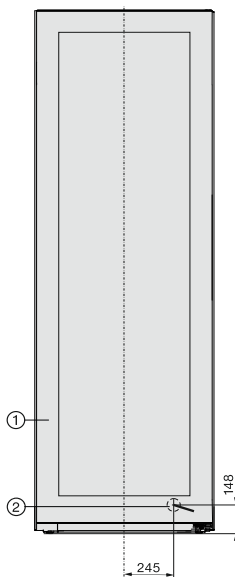

① Vedere din față

② Cablu de conectare la rețea, lungime = 2.000 mm

Un cablu de conectare mai lung este disponibil la Serviciul pentru clienți Miele.

Conectare la rețeaua electrică

Răcitorul de vinuri trebuie conectat la rețea doar cu cablul de alimentare livrat, la o priză cu împământare.

Amplasați răcitorul de vinuri în așa fel încât priza să fie accesibilă. Dacă priza nu este accesibilă, trebuie montat un dispozitiv suplimentar de decuplare pentru toți polii.

 Pericol de incendiu din cauza supraîncălzirii.

Funcționarea răcitorului de vinuri conectat la prize multiple și prelungitoare poate duce la o suprasolicitare a cablurilor.

Din motive de siguranță, nu folosiți prize multiple și prelungitoare.

Este permisă racordarea numai la o instalație electrică realizată conform normei VDE 0100.

Din motive de siguranță, vă recomandăm utilizarea unui întrerupător de curent rezidual (RCD) de tipul  în instalația electrică a locuinței dumneavoastră pentru realizarea conexiunii electrice a răcitorului de vinuri.

Un cablu de alimentare deteriorat poate fi înlocuit doar cu un cablu special, de același tip (disponibil la Serviciul pentru clienți Miele). Din motive de siguranță, înlocuirea cablului se va face doar de către un specialist calificat sau de către Serviciul pentru clienți Miele.

Consumul nominal și amperajul corespunzător sunt indicate în instrucțiunile de utilizare sau pe plăcuța de date.

Comparați aceste indicații cu datele conexiunii electrice de la fața locului. În cazul în care aveți nelămuriri, întrebați un electrician.

Este posibilă funcționarea temporară sau permanentă pe un sistem de alimentare cu energie autosuficient sau nesincronizat cu rețeaua (de ex. rețelele autonome, sistemele de siguranță). Condiția prealabilă pentru funcționare este ca sistemul de alimentare cu energie să respecte specificațiile din EN 50160 sau altele comparabile. Măsurile de protecție prevăzute în instalația casei și în acest produs Miele trebuie asigurate, de asemenea, în ceea ce privește funcția și modul de funcționare a acestora în operare autonomă sau în funcționare nesincronă a rețelei sau trebuie înlocuite cu măsuri echivalente în instalare. Așa cum este descris, de exemplu, în publicația actuală a VDE-AR-E 2510-2.

Instalarea

Dimensiuni de conectare

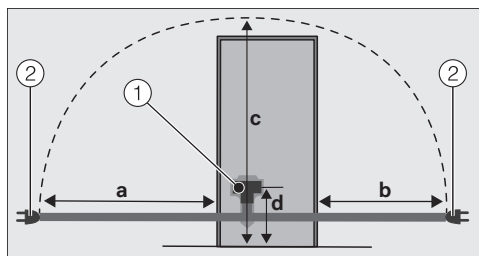

Spatele combinei frigorifice/răcitorului de vinuri

① mufă de alimentare

② ștecăr

a	b	c	d
1.750 mm	1.350 mm	2.100 mm	200 mm

Conectarea răcitorului de vinuri

■ Conectați mufa de alimentare.

Aveți grijă ca aceasta să fie introdusă corect în locul prevăzut.

■ Introduceți ștecărul răcitorului de vinuri în priză.

Acum răcitorul de vinuri este conectat la rețeaua electrică.

Declarație de conformitate

Miele declară prin prezenta că acest răcitor de vin corespunde Directivei 2014/53/UE.

Textul complet al declarației de conformitate UE este disponibil la una dintre următoarele adrese de internet:

- Produse, descărcare, pe www.miele.ro
- Puteți efectua o solicitare de service, cere informații sau instrucțiuni de utilizare, la www.miele.ro/manual, indicând numele produsului sau numărul de serie al produsului.

Bandă de frecvență	2,4000 GHz – 2,4835 GHz
--------------------	----------------------------

Putere maximă de emisie	< 100 mW
-------------------------	----------

Drepturi de autor și licențe

Pentru utilizarea și controlul modulului de comunicare, Miele folosește software-uri proprii sau externe neîncadrate în așa-numitele condiții de licențiere Open Source. Aceste software-uri/componente software sunt protejate prin drepturi de autor. Autorizările Miele și ale terților privind drepturile de autor trebuie respectate.

Modulul de comunicare integrat în aparat conține, de asemenea, componente software care sunt transmise în condiții de licență open source. Puteți accesa componentele Open Source incluse, împreună cu prevederile privind drepturile de autor aferente, copii ale respectivelor condiții de licențiere valabile, precum și alte eventuale informații la nivel local, prin IP, prin intermediul unui browser web ([http\[s\]://<ip adrese>/Licenses](http[s]://<ip adrese>/Licenses)). Reglementările privind răspunderea și garanția pentru condițiile de licențiere Open Source indicate acolo se aplică numai raportat la respectivii titulari ai drepturilor.

România
Miele Appliances S.R.L.
Piața Presei Libere, nr. 3-5,
sector 1, București
Clădirea City Gate, Turnul sudic, etaj 5
Telefon 021 352 07 77 / 78 / 79
Fax 021 352 07 76
E-mail info@miele.ro

Miele & Cie. KG
Carl-Miele-Straße 29
33332 Gütersloh
Germania

KWT 4999 ...

ro-RO

M.-Nr. 12 547 630 / 01