



Návod k obsluze a montáži Indukční varné desky



Před umístěním, instalací a uvedením přístroje do provozu si **bezpodmínečně** přečtěte tento návod k obsluze a montáži.
Ochráníte tak sebe a zabráníte škodám.

Obsah

| | |
|---|----|
| Bezpečnostní pokyny a varovná upozornění | 5 |
| Váš příspěvek k ochraně životního prostředí | 15 |
| Popis přístroje | 16 |
| Varná deska | 16 |
| Data varných oblastí | 17 |
| Dodávané příslušenství | 18 |
| Ovládací prvky | 19 |
| Dotykový displej | 19 |
| Symbols | 21 |
| První uvedení do provozu | 22 |
| První čištění varné desky | 22 |
| První uvedení varné desky do provozu | 22 |
| Miele@home | 23 |
| Con@ctivity | 26 |
| Princip funkce | 29 |
| Zvuky | 30 |
| Power Management | 31 |
| Varné nádobí | 32 |
| Tipy pro úsporu energie | 34 |
| Rozsahy nastavení | 35 |
| Obsluha | 36 |
| Princip ovládání | 36 |
| Volba položky menu | 37 |
| Zobrazení stahovacího menu | 37 |
| Listování | 37 |
| Opuštění úrovně menu | 37 |
| Změna nastavení ve výběrovém seznamu | 37 |
| Rozpoznání hrnce | 37 |
| Umístění varného nádobí | 38 |
| Zapnutí varné desky | 40 |
| Nastavení stupně výkonu | 40 |
| Vypnutí varné zóny/varné desky | 40 |
| Ukazatel zbytkového tepla | 41 |
| TempControl  | 42 |
| Nastavení stupně výkonu – rozšířený rozsah nastavení | 45 |
| Varná oblast PowerFlex Plus | 45 |

| | |
|--|----|
| Booster | 46 |
| Asistent  | 48 |
| Časovač | 51 |
| Kuchyňský budík | 51 |
| Automatické vypínání | 52 |
| Doplňkové funkce | 53 |
| Stop&Go | 53 |
| Recall | 53 |
| Ochrana pro utření | 54 |
| Demonstrační mód | 54 |
| Zobrazení údajů o varné desce | 54 |
| Bezpečnostní zařízení | 55 |
| Zablokování zprovoznění | 55 |
| Bezpečnostní vypnutí | 56 |
| Ochrana proti přehřátí | 56 |
| Nastavení  | 57 |
| Informace pro zkušební ústavy | 59 |
| Čištění a ošetřování | 60 |
| Co udělat, když | 62 |
| Hlášení na ukazatelích nebo na displeji | 62 |
| Neočekávané chování | 63 |
| Neuspokojivý výsledek | 65 |
| Všeobecné problémy nebo technické poruchy | 66 |
| Příslušenství k dokoupení | 67 |
| Servisní služba | 68 |
| Kontakt při závadách | 68 |
| Záruka | 68 |
| Instalace | 69 |
| Bezpečnostní pokyny pro vestavbu | 69 |
| Bezpečnostní vzdálenosti | 70 |
| Pokyny k montáži – bez rámu se zabroušením | 74 |
| Rozměry pro vestavbu – bez rámu se zabroušením | 75 |
| Rozměry pro vestavbu – KM 7999 FR | 75 |
| Rozměry pro vestavbu – KM 7999 FL | 76 |
| Instalace bez rámu na pracovní desku | 77 |
| Informace k montáži – bez rámu pro zapuštění | 78 |

Obsah

| | |
|---|-----------|
| Rozměry pro vestavbu – bez rámu pro zapuštění | 79 |
| Rozměry pro vestavbu – KM 7999 FL | 79 |
| Vestavba bez rámu pro zapuštění | 80 |
| Elektrické připojení | 81 |
| Informační listy výrobků | 83 |
| Prohlášení o shodě..... | 84 |

Bezpečnostní pokyny a varovná upozornění

Tato varná deska odpovídá předepsaným bezpečnostním předpisům. Neodborné používání však může vést k poranění osob a věcným škodám.

Než varnou desku uvedete do provozu, přečtěte si pozorně návod k obsluze a montáži. Obsahuje důležité pokyny pro montáž, bezpečnost, používání a údržbu. Tím ochráníte sebe a zabráníte škodám na varné desce.

Podle normy IEC 60335-1 upozorňuje Miele výslovně na to, že je bezpodmínečně nutné přečíst si a dodržovat kapitolu věnovanou instalaci varné desky a bezpečnostní pokyny a varovná upozornění.

Miele neodpovídá za škody, které vzniknou v důsledku nedbání těchto pokynů.

Návod k obsluze a montáži uschovejte a předejte ho případnému novému majiteli.

Bezpečnostní pokyny a varovná upozornění

Používání ke stanovenému účelu

- ▶ Tato varná deska je určena pro používání v domácnosti a v prostorách podobných domácnostem.
- ▶ Tato varná deska není určena k používání venku.
- ▶ Používejte varnou desku výhradně v domácnosti k přípravě jídel a udržování jejich teploty. Všechny ostatní způsoby používání jsou nepřijatelné.
- ▶ Osoby, které vzhledem ke svým fyzickým, smyslovým a psychologickým schopnostem nebo kvůli nezkušenosti nebo neznalosti nejsou schopné varnou desku bezpečně obsluhovat, musí být při obsluze pod dozorem. Tyto osoby smí varnou desku obsluhovat bez dozoru jen tehdy, když jim byla vysvětlena tak, že ji mohou obsluhovat bezpečně. Musí být schopné rozpoznat a chápat možná nebezpečí v případě chybné obsluhy.

Děti v domácnosti

- ▶ Děti mladší osmi let se nesmí samy bez dozoru pohybovat v blízkosti varné desky.
- ▶ Děti starší než osm let smí varnou desku obsluhovat bez dozoru jen tehdy, když jim byla vysvětlena tak, že ji mohou obsluhovat bezpečně. Děti musí být schopné rozpoznat a chápat možná nebezpečí v případě chybné obsluhy.
- ▶ Děti nesmí čistit varnou desku bez dozoru.
- ▶ Dohlížejte na děti, které se zdržují v blízkosti varné desky. Nikdy nenechte děti hrát si s varnou deskou.
- ▶ Varná deska se během provozu zahřeje na vysokou teplotu a zůstane horká ještě nějakou dobu po vypnutí. Nedovolte dětem, aby se k varné desce přiblížily, dokud nevychladne natolik, že je vyloučeno jakékoli nebezpečí popálení.
- ▶ Nebezpečí popálení. V odkládacích prostorech nad varnou deskou nebo za ní neukládejte předměty, které by mohly zajímat děti. Jinak by to mohlo svádět děti, aby na varnou desku lezly.
- ▶ Nebezpečí popálení a opaření. Otočte ucha hrnců a rukojeti pánví stranou nad pracovní plochu, aby děti nemohly nádobí stáhnout a popálit se.
- ▶ Nebezpečí udušení. Děti by si mohly hrát s obalovým materiálem, např. fólií, mohly by se do ní balit nebo si ji dávat přes hlavu a udusit se. Obalový materiál uchovávejte mimo dosah dětí.
- ▶ Používejte zablokování zprovoznění, aby děti nemohly varnou desku nestřeženě zapnout.

Bezpečnostní pokyny a varovná upozornění

Technická bezpečnost

▶ Neodborně provedenými instalačními a údržbářskými pracemi nebo opravami může být uživatel vystaven značným nebezpečím. Instalační a údržbářské práce nebo opravy smí provádět pouze kvalifikovaní pracovníci pověřeni společnostmi Miele.

▶ Poškozená varná deska může ohrozit Vaši bezpečnost. Zkontrolujte varnou desku ohledně zjevných poškození. Nikdy neuvádějte do provozu poškozenou varnou desku.

▶ Občasný nebo trvalý provoz na soběstačném nebo se sítí nesynchronizovaném zařízení pro napájení energií (jako např. ostrovní sítě, záložní systémy) je možný. Předpokladem provozu je, aby u zařízení pro napájení energií byly dodrženy specifikace normy EN 50160 nebo srovnatelné.

Bezpečnostní opatření stanovená pro domovní instalaci a pro tento výrobek Miele musí být co do své funkce a způsobu práce zajištěna i v ostrovním provozu nebo v provozu nesynchronizovaném se sítí nebo být v instalaci nahrazena rovnocennými opatřeními. Jak je popsáno například v aktuálním vydání VDE-AR-E 2510-2.

▶ Elektrická bezpečnost varné desky je zajištěna jen tehdy, když je připojena k elektrickému systému s ochranným vodičem nainstalovanému podle předpisů. Tento základní bezpečnostní požadavek musí být splněný. V případě pochybností nechte elektrickou instalaci zkontrolovat kvalifikovaným elektrikářem.

▶ Připojovací údaje (frekvence a napětí) uvedené na typovém štítku varné desky musí bezpodmínečně souhlasit s odpovídajícími parametry elektrické sítě, aby se varná deska nepoškodila. Před připojením tyto údaje porovnejte. V případě pochybností se zeptejte kvalifikovaného elektrikáře.

▶ Rozbočovací vícenásobné zásuvky a prodlužovací kabely neposkytují nutnou bezpečnost (nebezpečí požáru). Varnou desku pomocí nich k elektrické síti nepřipojujte.

Bezpečnostní pokyny a varovná upozornění

- ▶ Používejte varnou desku jen vestavěnou, aby byla zajištěna její bezpečná funkce.
- ▶ Tato varná deska nesmí být provozována na nestabilních místech (např. na lodi).
- ▶ Dotyk přípojů pod napětím a změna elektrické a mechanické konstrukce Vás ohrožují a mohou vést k poruchám funkce varné desky. Nikdy neotvírejte plášť varné desky.
- ▶ Opravy varné desky smí provádět pouze servisní služba Miele, jinak zaniká nárok na záruku.
- ▶ Pouze u originálních náhradních dílů Miele garantuje, že budou splňovat bezpečnostní požadavky. Vadné díly smíte nahradit jen originálními náhradními díly.
- ▶ Varná deska není určena pro provoz s externím časovým spínačem nebo systémem dálkového ovládání.
- ▶ Varnou desku musí k elektrické síti připojit kvalifikovaný elektrikář (viz kapitola „Instalace“, odstavec „Elektrické připojení“).
- ▶ Když je poškozený přívodní síťový kabel, musí ho kvalifikovaný elektrikář nahradit speciálním přívodním síťovým kabelem (viz kapitola „Instalace“, odstavec „Elektrické připojení“).

Bezpečnostní pokyny a varovná upozornění

- ▶ Při instalačních a údržbářských pracích stejně jako při opravách musí být varná deska úplně odpojená od elektrické sítě. Zajistíte to tím, že
 - je vypnutý jistič elektrické instalace nebo
 - je vyšroubovaná šroubovací pojistka elektrické instalace nebo
 - je vytažená elektrická zástrčka (je-li k dispozici) ze zásuvky. Při vytažování zástrčky netahejte za připojovací síťový kabel, nýbrž za zástrčku.
- ▶ Nebezpečí úrazu elektrickým proudem. Při závadě nebo když se objeví praskliny, trhliny nebo pukliny ve sklokeramické desce, neuvádějte varnou desku do provozu nebo ji ihned vypněte. Odpojte varnou desku od elektrické sítě. Zavolejte servisní službu.
- ▶ Pokud je varná deska vestavěná za čelem nábytku (např. dvířky), čelo nábytku nikdy nezavírejte, když varnou desku používáte. Za zavřeným čelem nábytku se hromadí teplo a vlhkost. Tím se může poškodit varná deska, montážní skříň a podlaha. Čelo nábytku zavřete až po zhasnutí ukazatelů zbytkového tepla.

Provozní zásady

- ▶ Varná deska se během provozu zahřeje na vysokou teplotu a zůstane horká ještě nějakou dobu po vypnutí. Až když zhasnou všechny ukazatele zbytkového tepla, nehrozí již nebezpečí popálení.
- ▶ Přehřáté oleje a tuky se mohou vznítit. Při práci s oleji a tuky nenechte varnou desku nikdy bez dozoru. Hořící oleje a tuky nikdy nehaste vodou. Vypněte varnou desku. Zaduste plameny opatrně poklicí nebo protipožární houní.
- ▶ Nenechte varnou desku za provozu bez dozoru. Krátké vaření a smažení mějte stále pod dohledem.
- ▶ Plameny mohou zapálit tukové filtry odsavače par. Pod odsavačem par nikdy neflambujte.
- ▶ Když se zahřejí nádobky se spreji, snadno vznětlivé kapaliny nebo hořlavé materiály, mohou se vznítit. Proto snadno vznětlivé předměty nikdy neuchovávejte v zásuvkách přímo pod varnou deskou. Případné příborníky musí být z žáruvzdorného materiálu.
- ▶ Nikdy neohřívejte prázdné varné nádoby.
- ▶ V uzavřených plechovkách vzniká při zavařování a ohřívání přetlak, v jehož důsledku se mohou roztrhnout. Nepoužívejte varnou desku k zavařování a ohřívání plechovek.
- ▶ Když varnou desku přikryjete, hrozí při nechtěném zapnutí nebo zbytkovém teple nebezpečí, že se vznítí, praskne nebo roztaví materiál pokrývky. Varnou desku nikdy nepřikrývejte, např. krycími deskami, plátnem nebo ochrannou fólií.
- ▶ Při zapnutí varné desce, nechtěném zapnutí nebo zbytkovém teple hrozí nebezpečí, že se zahřejí kovové předměty odložené na varné desce. Jiné materiály se mohou roztavit nebo vznítit. Vlhké poklice hrnců se mohou pevně přisát. Varnou desku nikdy nepoužívejte jako odkládací plochu. Varnou desku po použití vypněte.

Bezpečnostní pokyny a varovná upozornění

- ▶ Můžete se spálit o horkou varnou desku. Při všech pracích s horkou varnou deskou si chraňte ruce chňapkami nebo rukavicemi na hrnce. Používejte jen suché rukavice nebo chňapky. Mokrý nebo vlhký textilie lépe vedou teplo a mohou vyvolat popálení párou.
- ▶ Když v blízkosti varné desky používáte elektrický přístroj (např. ruční mixér), dbejte na to, aby se jeho přírodní síťový kabel nedostal do styku s horkou varnou deskou. Mohla by se poškodit izolace kabelu.
- ▶ Sůl, cukr nebo zrnka písku, např. z čištění zeleniny, mohou způsobit škrábance, když se dostanou na spodní stranu nádobí. Než na varnou desku postavíte nádobí, dávejte pozor, aby dno nádobí i sklokeramická deska byly čisté.
- ▶ Když na sklokeramickou desku spadnou byť i malé předměty jako např. solnička, mohou v ní vzniknout trhliny nebo praskliny. Dávejte pozor, aby na sklokeramickou desku nespadly žádné předměty.
- ▶ Horké předměty na dotykovém displeji mohou poškodit pod ním umístěnou elektroniku. Nikdy neodkládejte horké hrnce nebo pánve v oblasti dotykového displeje.
- ▶ Když se na horkou varnou desku dostane cukr, pokrmy obsahující cukr, umělá hmota nebo alobal a roztaví se, poškodí při chladnutí sklokeramickou desku. Varnou desku okamžitě vypněte a tyto látky ihned důkladně seškrábněte škrabkou na sklo. Použijte při tom chňapky. Sklokeramickou desku pak po vychladnutí dočistěte čistícím prostředkem na sklokeramiku.
- ▶ Potraviny obsahující kyseliny jako ocet, marmeláda nebo citronová šťáva mohou zabarvit sklokeramickou desku. Potraviny obsahující kyseliny okamžitě odstraňte.
- ▶ Zahřívání prázdných hrneců mohou vést k poškození sklokeramické desky. Nenechte varnou desku za provozu bez dozoru.
- ▶ Drsná dna hrnců a pánví poškrábou sklokeramickou desku. Používejte pouze hrnce a pánve s hladkým dnem.

Bezpečnostní pokyny a varovná upozornění

- ▶ Varné nádobí při přemísťování zvedejte. Tak zabráníte šmouhám vzniklým otěrem a škrábancům.
- ▶ Z důvodu rychlého rozehrívání může za jistých okolností teplota dna varného nádobí za velmi krátkou dobu dosáhnout hodnoty samovznícení olejů nebo tuků. Nenechte varnou desku za provozu bez dozoru.
- ▶ Na zahřívání tuků a olejů nikdy nepoužívejte Booster. Tuky a oleje zahřívejte ve funkci *Manuálně 1–9* maximálně 1 minutu.
- ▶ Pouze pro osoby s kardiostimulátorem: V bezprostřední blízkosti zapnuté varné desky vzniká elektromagnetické pole. Újma pro kardiostimulátor je však nepravděpodobná. V případě pochybností se obraťte na výrobce kardiostimulátoru nebo na svého lékaře.
- ▶ Elektromagnetické pole zapnuté varné desky může být na újmu funkce magnetizovatelných předmětů. Kreditní karty, paměťová média, kalkulačky atd. se nesmí nacházet v bezprostřední blízkosti zapnuté varné desky.
- ▶ Kovové předměty, které jsou uloženy v zásuvce pod varnou deskou, se mohou při delším, intenzivním používání varné desky zahřát na vysokou teplotu.
- ▶ Varná deska je vybavená ventilátorem chlazení. Pokud se pod zabudovanou varnou deskou nachází zásuvka, musíte dbát na dostatečný odstup mezi obsahem zásuvky a spodní stranou varné desky, aby byl zaručen dostatečný přívod vzduchu pro varnou desku.
- ▶ Pokud se pod vestavěnou varnou deskou nachází zásuvka, neuchovávejte v ní špičaté nebo malé předměty, papír, ubrousky atd. Tyto předměty mohou větracími štěrbinami vniknout nebo být nasáty do pláště a poškodit tak ochlazovací ventilátor nebo omezit chlazení.
- ▶ Když pro varné nádobí použijete indukční deskový adaptér, mohou se poškodit nebo dokonce zničit indukční generátory. Nepoužívejte indukční deskové adaptéry.

Bezpečnostní pokyny a varovná upozornění

Čištění a ošetřování

- ▶ Pára z parního čisticího zařízení se může dostat k součástem pod napětím a vyvolat zkrat.
Na čištění varné desky nikdy nepoužívejte parní čisticí zařízení.
- ▶ Pokud je varná deska zabudována nad pečicí troubou nebo sporákem s pyrolýzou, nezprovozňujte ji během pyrolýzy, protože se může aktivovat ochrana proti přehřátí varné desky (viz příslušná kapitola).

Likvidace obalu

Obal slouží k manipulaci a chrání přístroj před poškozením během přepravy. Obalové materiály byly zvoleny s přihlédnutím k aspektům ochrany životního prostředí a k možnostem jejich likvidace a obecně jsou recyklovatelné.

Vrácení obalů do materiálového cyklu šetří suroviny. Využívejte sběrná místa cenných materiálů a možnosti vrácení. Přepravní obaly odebere zpět Váš specializovaný prodejce Miele.

Likvidace starého přístroje

Elektrické a elektronické přístroje často obsahují cenné materiály. Obsahují také určité látky, směsi a díly, které byly nutné pro jejich funkci a bezpečnost. V domovním odpadu a při neodborném nakládání mohou poškodit lidské zdraví a životní prostředí. Svůj starý přístroj proto v žádném případě nedávejte do domovního odpadu.



Místo toho využijte oficiální sběrná a vratná místa pro bezplatné odevzdávání a využití elektrických a elektronických přístrojů zřízená obcemi, prodejci nebo společnostmi Miele. Podle zákona jste sami zodpovědní za vymazání případných osobních údajů na likvidovaném starém přístroji. Ze zákona máte povinnost vyjmout a přitom nezničit staré baterie a staré akumulátory, které nejsou pevně uzavřené v přístroji, a lampy, které lze vyjmout bez zničení. Zaneste je do vhodné sběrné, kde je můžete bezplatně odevzdat. Postarejte se prosím o to, aby byl Váš starý přístroj až do doby odvezení uložen mimo dosah dětí.

Popis přístroje

Varná deska

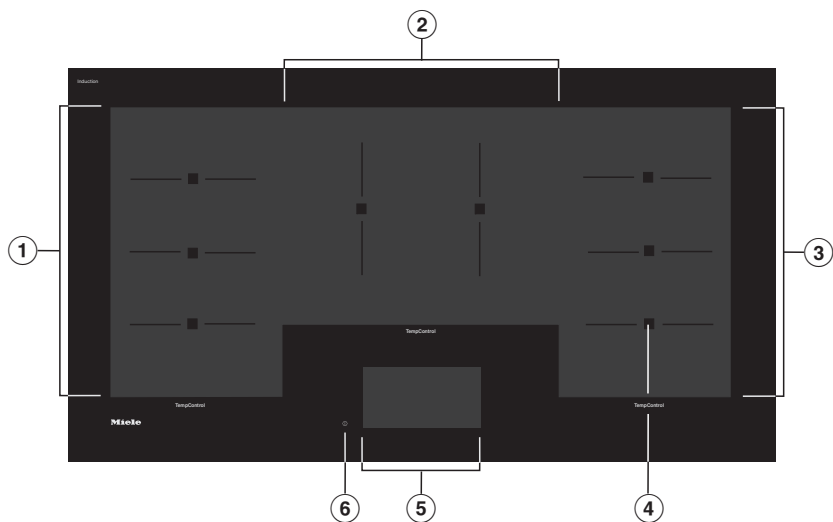

- ① varná oblast PowerFlex Plus s TempControl
- ② varná oblast PowerFlex Plus s TempControl
- ③ varná oblast PowerFlex Plus s TempControl
- ④ senzory pro TempControl
- ⑤ dotykový displej
- ⑥ zap./vyp. varné desky

Data varných oblastí

| varná oblast | velikost v mm ¹ | max. výkon ve wattch při 230 V ² | |
|--------------|----------------------------|---|----------------|
| ① | 382 x 226 | standardní Booster | 2 800 3 600 |
| ② | 286 x 365 | standardní Booster | 2 800 3 600 |
| ③ | 382 x 226 | standardní Booster | 2 800 3 600 |
| | | celkem | 10 800 |

¹ Uvedený rozsah odpovídá maximální ploše dna použitelného nádobí.

² Uvedený výkon se může měnit podle velikosti a materiálu varného nádobí.

Popis přístroje

Dodávané příslušenství

Podle potřeby si můžete doobjednat příslušenství, které se dodává s přístrojem, i příslušenství k dokoupení (viz kapitola „Příslušenství k dokoupení“).

WiFi adaptér XKS 3170 W

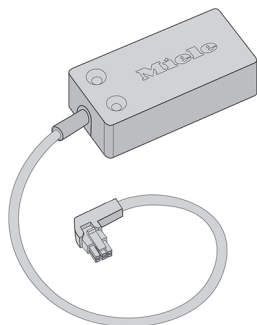

Dotykový displej

⚠ Poškození špičatými nebo ostrými předměty nebo horkým varným nádobím. Špičatými nebo ostrými předměty jako např. tužkami můžete dotykový displej poškrábat. Horké varné nádobí na dotykovém displeji může poškodit pod ním umístěnou elektroniku.

Dotýkejte se dotykového displeje jen prsty.

Na dotykový displej neodkládejte žádné předměty.

Na dotykový displej neodkládejte horké varné nádobí.

Dotykový displej je rozdělený do 3 oblastí.

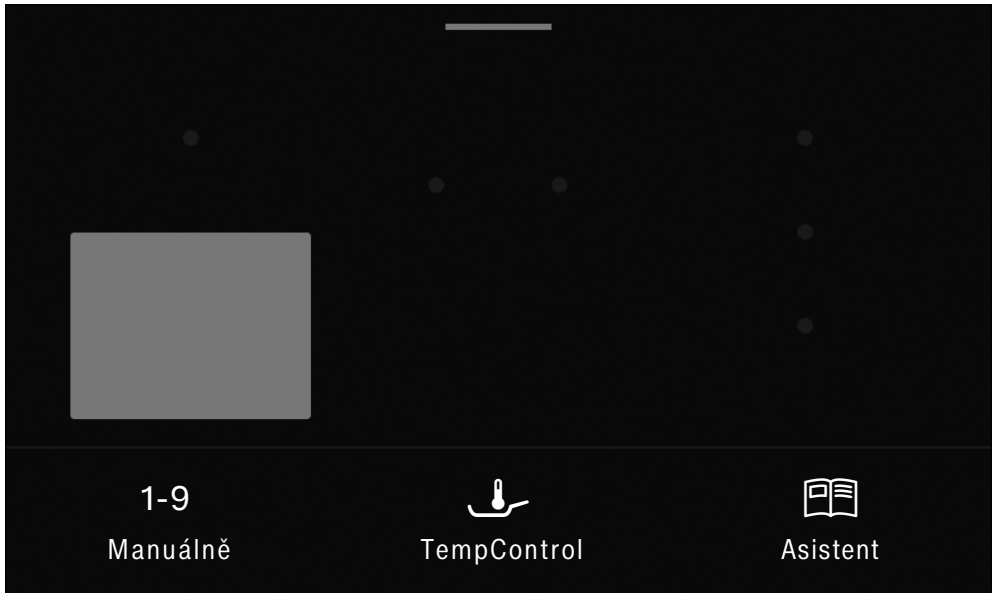

Ovládací prvky

Nahoře

U horního okraje dotykového displeje je oranžová čára, pomocí níž můžete otvřít stahovací menu. Ve stahovacím menu můžete provádět nastavení během vaření.

V řádku záhlaví se vlevo zobrazuje posloupnost menu. Jednotlivé položky menu jsou navzájem oddělené svislou čarou.

Když stisknete název menu v řádku záhlaví, zobrazení přejde k příslušnému menu.

Uprostřed



Uprostřed naleznete varné oblasti. Aktivní varné zóny jsou šedě podsvícené a indikují dobu přípravy, když bylo zahájeno vaření. V závislosti na způsobu vaření se navíc zobrazuje nastavená teplota nebo stupeň výkonu. Vybraná varná zóna je oranžově podsvícená.

Řádek patičky





V řádku patičky jsou symboly hlavního menu. Zde vybíráte způsob vaření.

Symbole

Hlavní menu



| symbol | význam |
|--|---|
| 1–9 Manuálně | manuální vaření – volba stupně výkonu |
|  TempControl | senzorem podporované smažení – volba teploty |
|  Asistent | asistenční funkce pro přípravu vybraných potravin a receptů |

Stahovací menu

| symbol | význam |
|---|--|
|  | Ochrana při utírání |
| i | Tento symbol označuje doplňující informace a pokyny pro obsluhu. |
| ▶ | Stop&Go |
|  | kuchyňský budík |
|  | zablokování zprovoznění |
|  | nastavení |

Další symboly

V závislosti na zvolené funkci se zobrazují další symboly.

| symbol | význam |
|---|---|
|  | automatické vypínání |
|  | Vrátíte se do nadřazené úrovně nebo do hlavního menu. |

První uvedení do provozu

První čištění varné desky

- Odstraňte ochranné fólie a nálepky, které mohou být na přístroji umístěny.
- Neodstraňujte nálepky s bezpečnostními pokyny a pokyny pro vestavbu stejně jako typový štítek.

Usnadníte servisní a opravářské práce.

- Před prvním použitím svoji varnou desku otřete vlhkou utěrkou a osušte ji.

První uvedení varné desky do provozu

Nastavení jazyka

- Zvolte požadovaný jazyk.
- Potvrďte pomocí „OK“.

První příprava pokrmu

Kovové součásti jsou nakonzervovány ochranným prostředkem. Při prvním uvádění varné desky do provozu tak vznikají zápachy a případně výpary. Také zahříváním indukčních cívek vzniká v prvních hodinách provozu zápach. Při každém dalším použití se zápach snižuje a nakonec zcela zmizí.

Zápach a případně vystupující výpary nepoukazují na chybné připojení nebo závadu přístroje a nejsou zdraví škodlivé.

Uvědomte si, že doba rozehrátí je u indukčních varných desek mnohem kratší než u běžných varných desek.

Miele@home

Předpoklad:

- domácí WiFi síť
- Musí být nainstalovaný dodaný WiFi adaptér.

Když je nainstalovaný dodaný WiFi adaptér, lze varnou desku připojit k domácí WiFi síti.

Pokud je i Váš odsavač par připojený k domácí WiFi síti, můžete využívat automatické ovládání odsavače par prostřednictvím funkce Con@ctivity. Další informace k tomu najdete v návodu k obsluze a montáži svého odsavače par.

Zajistěte, aby byl v místě instalace Vaší varné desky k dispozici dostatečně silný signál Vaší WiFi sítě.

Máte několik možností, jak svoji varnou desku připojit k WiFi síti.

V režimu síťové pohotovosti varná deska vyžaduje max. 2 W.

Disponibilita WiFi spojení

WiFi spojení sdílí frekvenční rozsah s jinými zařízeními (např. mikrovlnami, dálkově řízenými hračkami). Kvůli tomu se mohou vyskytovat dočasné nebo úplné poruchy spojení. Proto nelze zaručit trvalou dostupnost nabízených funkcí.

Disponibilita Miele@home

Použití aplikace Miele závisí na dostupnosti Miele@home Services ve Vaší zemi.

Service Miele@home není k dispozici v každé zemi.

Informace k dostupnosti obdržíte na internetové stránce www.miele.com.

Aplikace Miele

Aplikaci Miele si můžete stáhnout zdarma z Apple App Store® nebo Google Play Store™.



Po nainstalování aplikace Miele na mobilním koncovém zařízení můžete provádnout tyto akce:

- vyvolat informace o provozním stavu varné desky
- vyvolat informace o průběhu programu varné desky
- vytvořit síť Miele@home s dalšími přístroji pro domácnost Miele, které mají možnost WiFi připojení

První uvedení do provozu

Vytvoření Miele@home

Připojení přes aplikaci

Spojení se sítí můžete navázat pomocí Miele@mobile App.

- Nainstalujte Miele@mobile App na svém mobilním koncovém zařízení.

Pro přihlášení budete potřebovat:

1. Heslo Vaší WiFi sítě.
2. Heslo Vaší varné desky.

U hesla varné desky se jedná o posledních 9 číslic výrobního čísla. Výrobní číslo naleznete v Nastavení  pod položkou Verze softwaru (viz kapitola „Doplňkové funkce“, odstavec „Zobrazení údajů o varné desce“).

- Zapněte varnou desku.
- Mobilní koncové zařízení: spusťte Miele@mobile App.
- Varná deska: vyvolejte Nastavení .
- Varná deska: stiskněte Miele@home | Aktivovat | Přihlásit přes aplikaci.
- Mobilní koncové zařízení: proveďte postup, který Vás vede v aplikaci.

Na dotykovém displeji se zobrazuje hlášení Spojení úspěšně navázáno.

Připojení přes WPS

Předpoklad: Máte WPS kompatibilní router (WiFi Protected Setup).

- Zapněte varnou desku.
- Varná deska: stiskněte Miele@home | Aktivovat | Přihlásit přes WPS.
- WiFi router: aktivujte na svém routeru funkci WPS.

Varná deska: na dotykovém displeji se zobrazuje hlášení Spojení úspěšně navázáno.

Tip: Pokud Váš WiFi router nedisponuje WPS jako způsobem připojení, použijte připojení přes aplikaci Miele@mobile.



- Mobilní koncové zařízení: proveďte postup, který Vás vede v aplikaci.

Stornování postupu

- Stiskněte Deaktivovat.

Vynulování nastavení

Při výměně adaptéru nebo routeru není vynulování nutné.

- Zapněte varnou desku.
- Vyvolejte nastavení  (viz kapitola „Nastavení “).
- Stiskněte Miele@home | Resetovat.

Na dotykovém displeji se zobrazuje hlášení Nastavení sítě bylo resetováno.

Nastavení vraťte, když varnou desku vyřazujete, prodáváte nebo když uvádíte do provozu upotřebenou varnou desku. To je jediný způsob, jak zajistit, že jste odstranili všechny osobní údaje a předchozí uživatel tak již nemůže mít přístup k varné desce.

První uvedení do provozu

Con@ctivity

Con@ctivity popisuje přímou komunikaci mezi Vaší varnou deskou a odsavačem par Miele. Con@ctivity umožňuje automatické řízení odsavače par v závislosti na provozním stavu Vaší varné desky.

Další informace k tomu najdete v návodu k obsluze a montáži svého odsavače par.

V režimu síťové pohotovostní služby varná deska vyžaduje max. 2 W.

Disponibilita WiFi spojení

WiFi spojení sdílí frekvenční rozsah s jinými zařízeními (např. mikrovlnami, dálkově řízenými hračkami). Kvůli tomu se mohou vyskytovat dočasné nebo úplné poruchy spojení. Proto nelze zaručit trvalou dostupnost nabízených funkcí.

Aktivace funkce Con@ctivity

Můžete vytvořit Con@ctivity přes domácí WiFi síť nebo přes WiFi spojení mezi varnou deskou a odsavačem par.

Con@ctivity přes domácí WiFi síť (Con@ctivity 3.0)

Předpoklad:

- domácí WiFi síť
- Musí být nainstalovaný dodaný WiFi adaptér
- WiFi kompatibilní odsavač par Miele

- Připojte svoji varnou desku a odsavač par k domácí WiFi síti (viz kapitola „První uvedení do provozu“, odstavec „Miele@home“).

Funkce Con@ctivity se aktivuje automaticky.



Nezbytné informace pro připojení odsavače par najdete v příslušném návodu k obsluze a montáži.

Con@ctivity přes přímé WiFi spojení (Con@ctivity 3.0)

Předpoklad:



- Musí být nainstalovaný dodaný WiFi adaptér
- WiFi kompatibilní odsavač par Miele

Nezbytné informace pro připojení odsavače par najdete v příslušném návodu k obsluze a montáži.

- Zapněte varnou desku.
- Vyvolejte nastavení  (viz kapitola „Nastavení “).
- Stiskněte Miele@home | Aktivovat | Con@ctivity.

Na dotykovém displeji se zobrazuje hlášení Spojení úspěšně navázáno.

Na odsavači par po úspěšném připojení trvale svítí údaje **2 a 3**.

- Stiskněte tlačítko doběhu ⁵ ¹⁵, abyste opustili režim připojování na odsavači par.

Funkce Con@ctivity je nyní aktivovaná.

Pokud existuje přímé spojení přes WiFi, varná deska a odsavač par nemohou být připojeny k domácí síti. Pokud to budete žádat později, musíte nejprve zrušit přímé WiFi spojení mezi varnou deskou a odsavačem par (viz kapitola „Vynulování nastavení“ a kapitola „Odhlášení WiFi“ v návodu k obsluze a montáži odsavače par).



První uvedení do provozu

Stornování postupu

- Stiskněte Deaktivovat.

Vynulování nastavení

Při výměně adaptéru nebo routeru není vynulování nutné.

- Zapněte varnou desku.
- Vyvolejte nastavení  (viz kapitola „Nastavení “).
- Stiskněte Miele@home | Resetovat.

Na dotykovém displeji se zobrazuje hlášení Nastavení sítě bylo resetováno.

Nastavení vraťte, když varnou desku vyřazujete, prodáváte nebo když uvádíte do provozu upotřebenou varnou desku. To je jediný způsob, jak zajistit, že jste odstranili všechny osobní údaje a předchozí uživatel tak již nemůže mít přístup k varné desce.

Pod sklokeramickou deskou jsou umístěny indukční cívky. Tyto cívky vytvářejí magnetické pole, které působí přímo na dno varné nádoby a zahřívá je. Sklokeramická deska se zahřívá pouze nepřímo teplem odevzdaným dnem nádoby.

Indukce automaticky rozpozná polohu, velikost a tvar varného nádobí.

Indukce funguje jen u varného nádobí s magnetizovatelným dnem (viz kapitola „Varné nádoby“).

⚠ Nebezpečí popálení horkými předměty.

Při zapnutí varné desce, nechtěném zapnutí nebo zbytkovém teple hrozí nebezpečí, že se zahřejí kovové předměty odložené na varné desce. Varnou desku nikdy nepoužívejte jako odkládací plochu.

Varnou desku po použití vypněte sensorovým tlačítkem ①.

Varné oblasti

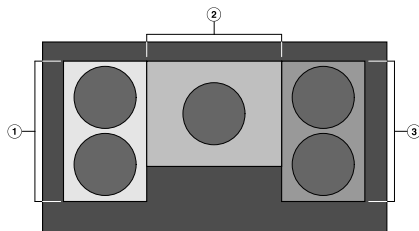

- ① varná oblast PowerFlex Plus s Temp-Control
- ② varná oblast PowerFlex Plus s Temp-Control
- ③ varná oblast PowerFlex Plus s Temp-Control

Varná deska má 3 varné oblasti. Celá varná plocha, nad rámeček varných oblastí, se dá rozdělit na jednotlivé varné zóny.

Můžete používat maximálně 5 varných nádob současně: po 2 varných nádobách na levé a pravé varné oblasti, 1 varnou nádobu na prostřední oblasti.

Když na levé nebo pravé varné oblasti použijete 2 varné nádoby, objeví se pro každou nádobu indikátor na dotykovém displeji.

Pokud je to potřeba, mohou varné nádoby pokrývat několik varných oblastí současně.

Další informace k varným oblastem a možnostem kombinací najdete v kapitole „Obsluha“, odstavec „Umístění varného nádobí“.

Princip funkce

Zvuky

Ve varném nádobí mohou vznikat následující zvuky v závislosti na materiálu a zpracování dna:

Bzučení při vysokém stupni výkonu. Snižuje se nebo zmizí, když se stupeň výkonu sníží.

Praskání se může vyskytnout u varného nádobí, které má dno z různých materiálů (např. sendvičové dno).

Cvakání při elektronických spínacích procesech, zvláště při nízkých stupních výkonu.

Cvrlikání, když se zapne ventilátor chlazení. Zapíná se pro ochranu elektroniky, když je varná deska intenzivně využívána. Ventilátor chlazení může běžet dále i po vypnutí přístroje.

Power Management

Varná deska má určitý maximální celkový výkon, který nelze překročit z bezpečnostních důvodů.

Když na levé nebo pravé varné oblasti vaříte se 2 varnými nádobami současně, reguluje se výkon tak, aby nebyl překročen celkový výkon.

Příklad:

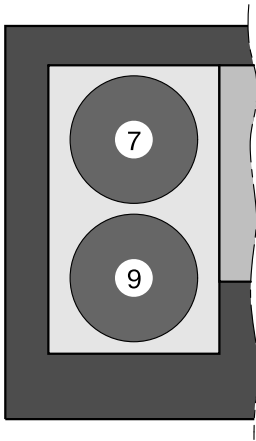

Když je pro varnou nádobu vlevo vpředu nastavený stupeň výkonu 9, je maximální disponibilní výkon pro varnou nádobu vlevo vzadu stupeň 7.

Z výroby je nastavený celkový výkon 10 800 W. Celkový výkon se může snížit na 7 200 W (viz kapitola „Nastavení“, odstavec „Přehled nastavení“).

Když se celkový výkon sníží na 7 200 W, má to následující dopady:

- Při velmi velkém varném nádobí není možno nastavit vysoký stupeň výkonu.
- Když na levé nebo pravé varné oblasti vaříte se 2 varnými nádobami současně, může se používat jen funkce Manuálně 1–9.

Varné nádobí

Vhodné varné nádobí

- nerez ocel s magnetizovatelným dnem
- emailovaná ocel
- litina

Vlastnosti dna nádobí mohou ovlivnit rovnoměrnou přípravu pokrmu (např. když má zhnědnout palačinka). Dno nádobí má rovnoměrně rozdělovat teplo. Vhodné je sendvičové dno z nerezové oceli.

Nevhodné varné nádobí

- nerez oceli s nemagnetizovatelným dnem
- hliníku nebo mědi
- skla, keramiky nebo kameniny

Zkouška varného nádobí

Když si nejste jistí, zda jsou hrnec nebo pánev vhodné pro indukci, dejte magnet ke dnu nádobí. Pokud bude magnet držet, je varné nádobí obecně vhodné.

Indikace chybějícího nebo nevhodného varného nádobí

Na dotykovém displeji bliká - - -, když

- je zapnuta varná zóna bez varného nádobí nebo s nevhodným nádobím (varné nádobí s nemagnetizovatelným dnem)
- je příliš malý průměr dna postaveného varného nádobí
- je varné nádobí odstraněno ze zapnuté varné zóny
- varné nádobí není správně umístěné

Když do 1 minuty postavíte vhodné varné nádobí nebo varné nádobí umístíte znovu, zhasne - - - a můžete pokračovat jako obvykle.

Když nepostavíte žádné varné nádobí nebo postavíte nevhodné nádobí, varná zóna se po 1 minutě automaticky vypne.

Tipy

- Používejte pouze hrnce a pánve s hladkým dnem. Drsná dna hrnců a pánví poškrábou sklokeramickou desku.
- Varné nádobí při přemísťování zvedejte. Tak zabráníte šmouhám vzniklým otěrem a škrábancům. Škrábance, které vzniknou, když varné nádobí posouváte sem a tam, neomezují funkci varné desky. Takové škrábance jsou normální stopy používání a nejsou důvodem k reklamaci.
- Při pořizování pánví a hrnců si uvědomte, že se často uvádí maximální nebo horní průměr. Důležitý je ale (zpravidla menší) průměr dna.



- Používejte pokud možno pánve s rovným okrajem. U pánví s šikmým okrajem působí indukce také v okrajové oblasti pánve. Tím se okraj pánve může zbarvit nebo se může loupat povlakování.

Tipy pro úsporu energie

- Pokud je to možné, vařte jen v uzavřených hrncích nebo pánvích. Tak se zabrání zbytečnému úniku tepla.
- Pro malé množství zvolte malý hrnec. Malý hrnec vyžaduje méně energie než velký, jen málo naplněný hrnec.
- Vařte s malým množstvím vody.
- Po rozvaření nebo osmahnutí přepněte včas zpět na nižší stupeň výkonu.
- Pro zkrácení doby přípravy použijte rychlovarný hrnec.

Rozsahy nastavení

Z výroby je varná deska naprogramovaná na 9 stupňů výkonu. Pokud si přejete jemnější odstupňování, můžete je rozšířit na 17 stupňů výkonu (viz kapitola „Nastavení“).

| | rozsah nastavení | |
|--|------------------------|--------------------------|
| | z výroby (9 stupňů) | rozšířený (17 stupňů) |
| rozpuštění másla rozpuštění čokolády rozpuštění želatiny | 1–2 | 1–2. |
| ohřívání malého množství tekutin udržování teploty pokrmů, které se snadno připalují namáčení rýže, vaření mléčné kaše rozmrazování hluboce zmrazené zeleniny v bloku | 2–4 | 2–3. |
| ohřívání tekutých nebo polotuhých pokrmů dušení ovoce vaření brambor (varné nádoby s poklicí) | 4–6 | 3.–5. |
| příprava omelety nebo sázených vajec bez kůrky šetrné smažení karbanátků dušení zeleniny a ryb namáčení těstovin a luštěnin rozmrazování a ohřívání hluboce zmrazených jídel šlehání krémů a omáček, např. vinné pěny nebo holandské omáčky | 5–7 | 4.–7. |
| šetrné smažení (bez přepalování tuku) ryb, řízků, klobás, sázených vajec, lívanců | 6–8 | 6–7. |
| smažení bramboráků, placiček atd. | 7–8 | 7–8. |
| vaření velkých množství vody uvedení do varu restování velkých množství masa | 9 | 8.–9 |

Údaje jsou orientační. Výkon indukční cívky se mění podle velikosti a materiálu dna varného nádobí. Proto je možné, že se pro Vaše nádobí budou stupně výkonu trochu lišit. Zjistěte si praktickým používáním optimální nastavení pro svoje varné nádobí. U nového varného nádobí, jehož užité vlastnosti Vám nejsou známy, nastavte stupeň výkonu nejbližší nižší než uvedený stupeň.

Obsluha

Princip ovládání

Vaše sklokeramická varná deska je vybavená elektronickým sensorovým tlačítkem zap./vyp. ①, které reaguje na dotyk prstu. Sensorové tlačítko zap./vyp. ① musíte při zapínání z bezpečnostních důvodů tisknout trochu déle.

Při vypnuté varné desce je vidět jen natištěný symbol sensorového tlačítka zap./vyp. ①. Když zapnete varnou desku, rozsvítí se dotykový displej.

Varnou desku ovládáte prostřednictvím dotykového displeje tak, že stisknete požadovanou položku menu.

Každá reakce dotykového displeje je potvrzena akustickým signálem.

Každým stisknutím možné volby se příslušný znak (slovo nebo symbol) zbarví **oranžově**.

Pole pro potvrzení kroku obsluhy jsou **zeleně** podsvícená (např. OK).

⚠ Chybná funkce v důsledku znečištěného nebo zakrytého dotykového displeje.

Dotykový displej nereaguje nebo dojde k neúmyslnému sepnutí případně dokonce k chybovému hlášení varné desky (viz kapitola „Bezpečnostní zařízení“, odstavec „Bezpečnostní vypnutí“). Horké varné nádobí na dotykovém displeji může poškodit pod ním umístěnou elektroniku.

Dotykový displej udržujte čistý.

Na dotykový displej neodkládejte žádné předměty.

Na dotykový displej neodkládejte horké varné nádobí.

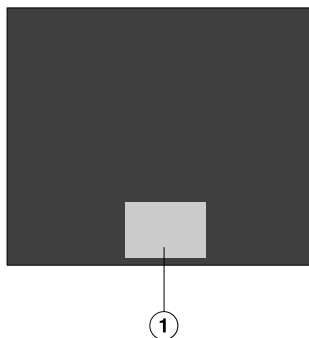

① oblast dotykového displeje

Volba položky menu

- Stiskněte požadované pole nebo požadovanou hodnotu na dotykovém displeji.

Zobrazení stahovacího menu

- Stiskněte oranžovou čáru u horního okraje dotykového displeje.
- Zvolte požadovanou funkci.
- Chcete-li stahovacího menu zavřít, zasuňte je opět nahoru nebo se dotkněte dotykové obrazovky vně okna menu.

Listování

Můžete listovat doleva nebo doprava.

- Táhněte prstem na obrazovce. K tomu položte prst na dotykový displej a pohybujte jím požadovaným směrem.

Pruh ve spodní oblasti znázorňuje Vaši pozici v aktuálním menu.

Opuštění úrovně menu

- Stiskněte symbol ↩ nebo stiskněte posloupnost menu před posledním symbolem I.

Všechna zadání, která jste dosud provedli a nepotvrdili pomocí OK, se neuloží do paměti.

Změna nastavení ve výběrovém seznamu

Aktuální nastavení je oranžově označené.

- Stiskněte požadované nastavení.

Nastavení se uloží. Vráťte se do nadřazeného menu.

Rozpoznání hrnce

Z výroby je aktivované trvalé rozpoznání hrnce (viz kapitola „Nastavení“). Když je varná deska zapnutá a postavíte na ni varné nádobí, na dotykovém displeji se automaticky objeví příslušný indikátor.

Když je deaktivované rozpoznání hrnce, musíte na dotykovém displeji stisknout oblast odpovídající pozici varného nádobí, abyste oblast zapnuli.

Obsluha

Umístění varného nádobí

- Umístěte varné nádobí, jak je znázorněno na obrázcích pro varné oblasti. Tím:
 - bude zajištěno rovnoměrné rozložení tepla
 - senzor TempControl rozpozná vhodné varné nádobí

⚠ Nebezpečí požáru v důsledku přehřátí.

Když některý senzor nefunguje řádně, může dojít k přehřátí.

Umístěte varné nádobí doprostřed na senzoru.

Minimální velikost varného nádobí

V závislosti na funkci a varné oblasti musí mít Vaše varné nádobí následující minimální průměr dna:

| varná oblast | Manuálně | TempControl |
|--------------|----------|-------------|
| vlevo/vpravo | 11 cm | 13 cm |
| uprostřed | 11 cm | 16 cm |

Varná oblast vlevo a vpravo

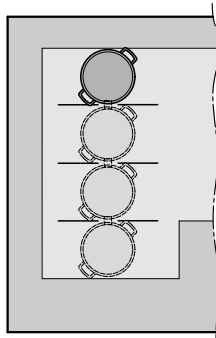

Varné nádobí s průměrem dna menším než 13 cm.

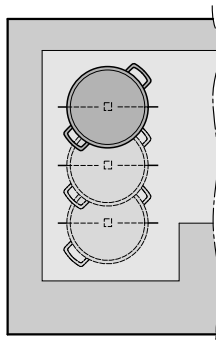

Varné nádobí s průměrem dna od 13 cm.

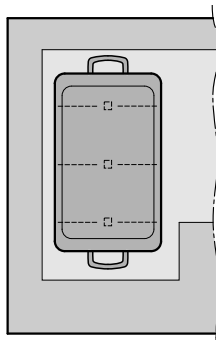

Větší varné nádobí

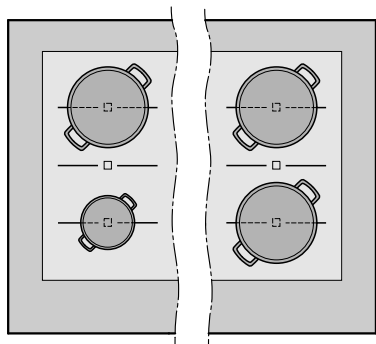

2 varné nádoby

Varná oblasť uprostred

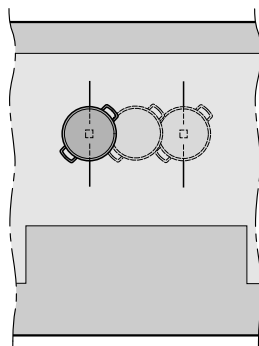

Varné nádoby s priemerom dna menším než 16 cm.

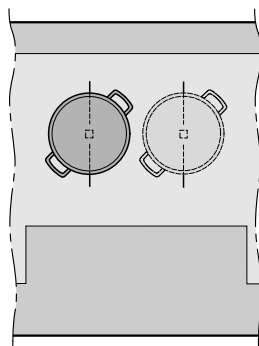

Varné nádoby s priemerom dna od 16 cm.

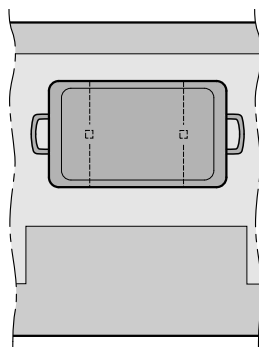

Varné nádoby s priemerom dna od 25 cm.

Obsluha

 Nebezpečí požáru vyvolané přehřátým připravovaným pokrmem. Připravovaný pokrm, který není pod dozorem, se může přehřát a vznítit. Nenechte varnou desku za provozu bez dozoru.

Uvědomte si, že doba rozehrátí je u indukčních varných desek mnohem kratší než u běžných varných desek.

Zapnutí varné desky

- Stiskněte senzorové tlačítko .

Zapne se dotykový displej.

Pokud nenásleduje další zadání, varná deska se po 1 minutě z bezpečnostních důvodů zase vypne.

Nastavení stupně výkonu

- Postavte varné nádobí na požadované místo.
- Zvolte Manuálně 1–9.
- Stiskněte požadovaný stupeň výkonu nebo přejedte přes sloupek.

Na displeji se objeví nastavený stupeň výkonu, rozsah nastavení a doba přípravy.

Doba přípravy udává, jak dlouho v provozu je varná zóna.

Když přejedete ukazatel doby přípravy, nastavíte ho zpět na 0.

Změna stupně výkonu

Když vaříte s několika varnými nádobami současně a požadovaný indikátor není oranžový, musíte indikátor nejprve zvolit.

- Stiskněte indikátor požadovaného varného nádobí.
- Nastavte stupeň výkonu.

Vypnutí varné zóny/varné desky

Vypnutí varné zóny

- Stiskněte a podržte varnou zónu na dotykovém displeji, dokud se varná zóna nevyzne.

nebo

- Stiskněte varnou zónu na dotykovém displeji.

- Nastavte stupeň výkonu na 0.

nebo

- Stiskněte varnou zónu na dotykovém displeji.
- Stiskněte symbol .

Vypnutí varné desky

- Pro vypnutí varné desky a tím všech varných zón stiskněte senzorové tlačítko .

Ukazatel zbytkového tepla

Když je některá varná zóna horká, bude po vypnutí varné desky svítit ukazatel zbytkového tepla .

Ukazatel zbytkového tepla zhasne až poté, co je možné bez nebezpečí se dotknout varné zóny.

 Nebezpečí popálení horkou sklokeramickou deskou.

Po skončení vaření je sklokeramická deska horká.

Dokud svítí ukazatele zbytkového tepla, nedotýkejte se sklokeramické desky.

Obsluha

TempControl

TempControl sleduje a reguluje teplotu při smažení:

- Nemůže se přehřát tuk, na kterém smažíte.
- Nemusíte ručně upravovat stupně výkonu.
- Nemusíte často obracet smažený pokrm.

Umístěte varné nádobí doprostřed nad senzorem.

Funkce TempControl není vhodná k fritování a vaření.

Tuto funkci použijte výhradně ke smažení.

Pokyny pro používání

- Můžete nastavit teplotu od 140 do 230 °C.
- Varné nádobí postavte jen tehdy, když je zvenku suché.
- Nepoužívejte horký, hnědě zbarvený nebo vločkovitý olej nebo olej se zbytky potravin
- Pokrm ke smažení přidejte až po zaznění signálu. Pokud je rozpoznána nějaká nepravidelnost, může se stát, že nebude pokračovat rozehrívání.
- Po zahájení předehřevu nepřidávejte olej.
- Po zahájení předehřevu nepřemísťujte varné nádobí.

Aktivace TempControl

- Postavte varné nádoby na požadované místo.
- Dejte potřebné množství oleje nebo tuku do varného nádobí.
- Zvolte TempControl .
- Nastavte teplotu.

Při dosažení nastavené teploty zazní signál. Doba přípravy se spustí automaticky.

- Dejte pokrm ke smažení do varného nádobí.
- Varnou zónu po použití vypněte.

Změna teploty

Když vaříte s několika varnými nádobami současně a požadovaný indikátor není oranžový, musíte indikátor nejprve zvolit.

- Stiskněte indikátor požadovaného varného nádobí.
- Nastavte teplotu.

Obsluha

Tabulka přípravy TempControl

Uvedeny jsou jen pokrmy k přípravě, pro něž neexistuje asistenční program. Úplný seznam asistenčních programů viz kapitola „Obsluha“ odstavec „Asistent“.

Teploty uvedené v tabulkách jsou orientační hodnoty. Doporučujeme nejprve zvolit nižší teplotu. V případě potřeby můžete dovařit. Doba přípravy začíná až po dosažení nastavené teploty.

| připravovaný pokrm | 🔥 [°C] |
|--|---------|
| mrazené maso, např. cordon bleu | 150–170 |
| mrazené jarní závitky | |
| mrazené rybí prsty | |
| celá ryba | |
| šášlik | |
| zelenina na másle (žampiony, česnek) | |
| noky na másle | |
| strouhaný koláč | 180–200 |
| sekaná | |
| tortilla | |
| langoš (maďarská placka) | |
| popcorn | |
| mrazená jídla na pánvi | |
| orestování semen bez tuku | |
| karamel | |
| masové nudličky | 200–220 |
| příprava na woku | |
| orestování masa na dušené pokrmy (např. guláš) | |
| orestování velkých množství masa | |

🔥 teplota

Nastavení stupně výkonu – rozšířený rozsah nastavení

- Stiskněte ovládací stupnici mezi stupni výkonu.

Na displeji se objeví nastavený stupeň výkonu, rozsah nastavení a doba přípravy.

Příklad:

Když stisknete ovládací stupnici mezi stupni výkonu 7 a 8, zvolí se stupeň výkonu 7.5.

Doba přípravy udává, jak dlouho v provozu je varná zóna.

Varná oblast PowerFlex Plus

Ve varné oblasti PowerFlex Plus jsou všechny indukční cívky (viz kapitola „Indukce“, odstavec „Princip funkce“) trvale navzájem spojené. Když je aktivovaná rozpoznání hrnce (viz kapitola „Nastavení “), varné zóny se automaticky nastaví podle velikosti postaveného varného nádobí. Varné zóny můžete zvolit a změnit tvar nebo velikost také manuálně.

Varné nádobí postavte vždy doprostřed varné oblasti PowerFlex Plus.

Manuální nastavení nebo změna varných zón

- Stiskněte označení ve tvaru čtverečku na dotykovém displeji varné desky.

Vybraná oblast je oranžově podsvícená.

- Pro zvětšení nebo zmenšení zvolené oblasti posouvejte prst na dotykovém displeji.

Tvar nebo velikost aktivované varné zóny nemůžete změnit.

Obsluha

Booster

Booster zvyšuje výkon, aby se ohřálo velké množství, např. vody na vaření těstovin. Toto zvýšení výkonu je aktivní maximálně 10 minut.

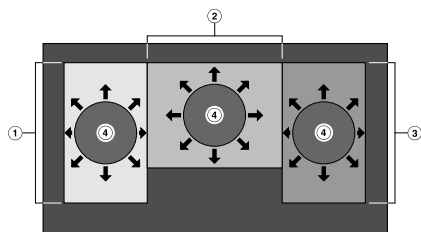

- ① varná oblast PowerFlex Plus s Temp-Control
- ② varná oblast PowerFlex Plus s Temp-Control
- ③ varná oblast PowerFlex Plus s Temp-Control
- ④ Varné nádobí s funkcí Booster

Booster můžete využívat maximálně u 3 varných nádob současně:

- 1krát na levé polovině varné desky
- 1krát uprostřed
- 1krát na pravé polovině varné desky

Když aktivujete Booster, na konci doby Boosteru se provede automaticky návrat na stupeň výkonu 9.

Během doby Boosteru se ostatním indukčním cívám odebírá část výkonu. Jestliže je na příslušné straně varné desky v provozu další varné nádobí, má to jeden z následujících dopadů:

- Sníží se stupeň výkonu.
- Nelze nastavit vysoké stupně výkonu.

Booster a TempControl nelze na jedné straně varné desky používat společně.

Nastavení v Power Management (viz kapitola „Indukce“, odstavec „Řízení výkonu“) ovlivňují funkci Booster.

Aktivace Boosteru

- Postavte varné nádoby na požadované místo.
- Zvolte Manuálně 1–9.
- Stiskněte symbol B.

Na ukazateli se objeví B, rozsah nastavení a doba přípravy.

Doba přípravy udává, jak dlouho v provozu je varná zóna.

Deaktivace Boosteru

- Stiskněte symbol ↶.

nebo

- Nastavte jiný stupeň výkonu.

Obsluha

Asistent

Varná deska Vám poskytuje více než 20 asistenčních programů pro přípravu pokrmů a potravin.

- Postavte varné nádoby na požadovanou varnou oblast.
- Zvolte Asistent .
- Zvolte požadovaný pokrm nebo potravinu.

Na dotykovém displeji se objeví informace ke zvolenému pokrmu nebo potravíně.

- Zvolte Start.

Při dosažení nastavené teploty zazní signál. Doba přípravy se spustí automaticky. Nenásledují žádné další signály.

V receptu jsou navrženy doby přípravy.

Tip: Svoji dobu přípravy můžete pro varnou zónu nastavit na kuchyňském budíku nebo jako čas automatického vypnutí (viz kapitola „Časovač“).

- Postupujte, jak je popsáno v informaci.
- Varnou zónu po použití vypněte.

Zobrazení informací

Můžete si nechat zobrazit informace k probíhající přípravě pokrmu.

- Stiskněte symbol  na ukazateli varné zóny.
- Pro zavření ukazatele stiskněte Start.

Přehled asistenčních programů

Doby uvedené v tabulkách jsou orientační hodnoty. Doporučujeme nejprve zvolit kratší dobu přípravy. V případě potřeby můžete dovařit. Doba přípravy začíná až po dosažení nastavené teploty.

| připravovaný pokrm | 🌡️ [°C] | 🕒 [min] |
|--------------------------------|---------|--------------------|
| Přílohy | | |
| Opékané brambory | 180–200 | 15–25 ¹ |
| Krutóny | 200 | 4–6 |
| Ryby & mořské plody | | |
| Přírodní rybí filé | 180–200 | 5–15 |
| Obalované rybí filé | 180–200 | 5–15 |
| Garnáti | 180–200 | 2–4 |
| Minutky | | |
| Francouzský toast | 180–200 | 6–10 |
| Kari | 200–210 | 10–20 ² |
| Croque Monsieur | 180–200 | 6–10 |
| Pokrmý na pánev | 200 | 3–10 |
| Vaječné speciality | | |
| Omeleta | 160–180 | 3–6 |
| Volské oko | 160–180 | 5–10 |
| Míchaná vejce | 160 | 2–6 |
| Maso | | |
| Boloňská omáčka | 180–220 | 30–90 ³ |
| Karbanátky | 160–180 | 10–20 |
| Opékaná kuřecí prsa | 180–220 | 10–20 |
| Řízek | 180–200 | 5–10 |
| Steak rare, tloušťka 3 cm | 200 | 5–7 |
| Steak medium, tloušťka 3 cm | 200 | 6–10 |
| Steak well done, tloušťka 3 cm | 160 | 15–25 |

Obsluha

| | | |
|--------------------|---------|------|
| Bavorská klobása | 180 | 5–15 |
| Anglická slanina | 160–180 | 8–11 |
| Jehněčí kotlety | 180–220 | 5–10 |
| Vepřové kotlety | 180–200 | 6–10 |
| Sladké pokrmy | | |
| Lívance | 160–180 | 4–8 |
| Palačinky / Crêpes | 200 | 2–3 |

🔥 teplota, ⌚ doba smažení/přípravy

¹ Uvedená doba smažení platí pro vařené brambory.

Pokud jsou brambory nevařené a nakrájené na kostky nebo kolečka, činí doba smažení 15–35 minut.

² Po smažení přísad přidejte vývar a uveďte ho do varu.

Doba přípravy se vztahuje k době po uvedení vývaru do varu.

³ Po smažení přísad přidejte ostatní přísady a uveďte je do varu.

Doba přípravy se vztahuje k době po uvedení ostatních přísad do varu.

Když chcete použít časovač, musí být varná deska zapnutá.

Časovač lze používat pro 2 funkce:

- pro nastavení kuchyňského budíku
- pro automatické vypnutí ohřevu varného nádobí

Funkce můžete používat současně.

Můžete nastavit čas od 1 sekundy (0:00:01) do 9 hodin 59 minut a 59 sekund (9:59:59).

Kuchyňský budík

Nastavení kuchyňského budíku

- Otevřete stahovací menu.
- Zvolte .



Na dotykovém displeji se objeví 0:00:00 (hodiny:minuty:sekundy).

- Stiskněte 0 (hodiny) nebo 00 (minuty nebo sekundy).
- Pomocí - nebo + nastavte požadovaný čas.
- Potvrďte pomocí OK.

Změna kuchyňského budíku

- Zvolte .
- Stiskněte hodnotu, která se má změnit.
- Pomocí - nebo + nastavte požadovaný čas.
- Potvrďte pomocí OK.

Zrušení kuchyňského budíku

- Zvolte .
- Zvolte .
- Potvrďte pomocí OK.

Časovač

Automatické vypínání

Můžete nastavit čas, po jehož uplynutí se automaticky vypne varná zóna.

Funkci lze použít pro všechny varné zóny současně.

Když je naprogramovaný čas delší než maximálně přípustná doba provozu, bezpečnostní vypnutí vypne varnou zónu (viz kapitola „Bezpečnostní zařízení“, odstavec „Bezpečnostní vypnutí“).

Nastavení času vypnutí

- U požadované varné zóny nastavte stupeň výkonu nebo teplotu.
- Zvolte ⌚.

Na dotykovém displeji se objeví 0:00:00 (hodiny:minuty:sekundy).

- Stiskněte 0 (hodiny) nebo 00 (minuty nebo sekundy).
- Pomocí – nebo + nastavte požadovaný čas.
- Potvrďte pomocí OK.
- Pokud chcete nastavit čas vypnutí pro další varnou zónu, postupujte podle již uvedeného popisu.

Změna času vypnutí

- Zvolte ⌚.
- Stiskněte hodnotu, která se má změnit.
- Pomocí – nebo + nastavte požadovaný čas.
- Potvrďte pomocí OK.

Zrušení času vypnutí

- Zvolte ⌚.
- Zvolte 🗑️.
- Potvrďte pomocí OK.

Pokud čas zrušíte, doba přípravy se již nebude zobrazovat.

Stop&Go

Tuto funkci lze využít jen tehdy, když se pro všechno varné nádobí používá funkce Manuálně 1–9. Při aktivaci funkce Stop&Go se všechny stupně výkonu sníží na 1.

Stupně výkonu a nastavení časovače se nedají změnit, lze jen vypnout varnou desku. Kuchyňský budík, časy vypnutí a časy Boosteru se pozastaví.

Při deaktivaci se provede návrat na naposledy nastavený stupeň výkonu a časy běží dál.

Aktivace/deaktivace

Není-li funkce deaktivována do 30 minut, varná deska se vypne.

- Otevřete stahovací menu.
- Asi 1 sekundu tiskněte symbol II/▶.

Recall

Pokud byla varná deska za provozu omylem vypnuta, můžete touto funkcí obnovit všechna nastavení. Varná deska musí být znovu zapnuta do 10 sekund po vypnutí.

- Zapněte opět varnou desku.
- Zvolte Ano.

Doplňkové funkce

Ochrana pro utření

Můžete na 20 sekund zablokovat dotykový displej varné desky, například abyste odstranili nečistoty. Senzorové tlačítko  se nezablokuje.

Aktivace

- Otevřete stahovací menu.
- Stiskněte symbol .

Pod symbolem  se odpočítává čas



Deaktivace

- Otevřete stahovací menu.
- Stiskněte symbol .

Demonstrační mód



Tato funkce umožňuje specializovaným obchodům prezentovat varnou desku bez topení.

Aktivace

- Vyvolejte nastavení  (viz kapitola „Nastavení “).
- Stiskněte Demo režim | Zap..

Na dotykovém displeji se uprostřed zobrazuje DEMO.



Deaktivace

- Vyvolejte nastavení  (viz kapitola „Nastavení “).
- Stiskněte Demo režim | Vyp..

Na dotykovém displeji zhasne DEMO.

Zobrazení údajů o varné desce

Můžete si nechat zobrazit modelové označení, výrobní číslo a verzi softwaru své varné desky.

- Vyvolejte nastavení  (viz kapitola „Nastavení “).
- Stiskněte Verze softwaru.

Na dotykovém displeji se zobrazují údaje o varné desce.

Zablokování zprovoznění

Vaše varná deska je vybavená zablokováním zprovoznění, aby nebylo možné neúmyslně ji zapnout. Zablokování zprovoznění lze aktivovat jen tehdy, když není v provozu žádná varná zóna.

Aktivace a deaktivace zablokování zprovoznění

- Zapněte varnou desku.
- Otevřete stahovací menu.
- Tiskněte 3 sekundy symbol .

Bezpečnostní zařízení

Bezpečnostní vypnutí

Dotykový displej je zakrytý

Vaše varná deska se automaticky vypne, když dotykový displej zůstane déle než asi 10 sekund zakrytý, například dotykem prstu, překypěným připravovaným jídlem nebo odloženými předměty. Na dotykovém displeji se zobrazuje chybové hlášení F6716 a zní signál.

Když předměty nebo nečistoty odstraníte a stisknete OK, bude varná deska opět připravená k provozu.

Je příliš dlouhá doba provozu

Bezpečnostní vypnutí se automaticky aktivuje, když některá oblast topí neobvykle dlouhou dobu. Tato doba závisí na zvoleném stupni výkonu. Pokud je překročena, topení se vypne a objeví se ukazatel zbytkového tepla. Můžete jako obvykle nastavit stupeň výkonu.

| stupeň výkonu* | maximální doba provozu [hod] |
|----------------|------------------------------|
| 1/1. | 9 |
| 2/2. | 8 |
| 3/3. | 7 |
| 4/4. | 6 |
| 5/5. | 5 |
| 6/6. | 4 |
| 7/7. | 3 |
| 8/8. | 2 |
| 9 | 1 |

* Stupně výkonu s tečkou jsou k dispozici jen při rozšířeném rozsahu stupňů výkonu (viz kapitola „Rozsahy nastavení“).

Ochrana proti přehřátí

Když se přehřeje dno varného nádobí, automaticky se sníží výkon. Indikátor se nezmění. Když varné nádobí vychladne, výkon se vrátí na normální hodnotu.

V menu Nastavení  můžete varnou desku přizpůsobit svým individuálním potřebám.

Vyvolání Nastavení

Nastavení lze měnit jen tehdy, když neprobíhá příprava pokrmu.

- Zapněte varnou desku.
- Otevřete stahovací menu.
- Zvolte Nastavení .

Změna Nastavení

- Zvolte požadovanou položku menu.

Aktuální nastavení je oranžové.

- Zvolte požadovanou volbu.
- Potvrďte pomocí OK.

Když chcete položku menu opustit, aniž provedete změnu, stiskněte Nastavení.

Přehled nastavení

| položka menu | možná nastavení |
|---|--|
| Jas displeje | 1 – 5 |
| Jazyk  | .../deutsch/english/... |
| Permanentní rozpoznání nádobí | Zap.* |
| | Vyp. |
| Funkce Recall | Zap.* |
| | Vyp. |
| Signální tóny | Zap.* |
| | Vyp. |
| Power Management | 10 800 W* |
| | 7 200 W |
| Stupně výkonu | Bez mezistupňů (1, 2, 3 atd.)* |
| | S mezistupni (1, 1.5, 2, 2.5, 3 atd.) |
| Doba trvání | Zap.* |
| | Vyp. |
| Asistent | Zap.* |
| | Vyp. |
| Nastavení z výroby | Ano |
| | Ne |
| Verze softwaru | |
| Miele@home | viz kapitola „První uvedení do provozu“, odstavec „Vytvoření Miele@home“ a „Vytvoření Con@ctivity“ |
| Demo režim | Zap. |
| | Vyp.* |

* nastavení z výroby

Zkušební jídla podle EN 60350-2

Z výroby je naprogramovaných 9 stupňů výkonu.

Pro zkoušky podle normy nastavte rozšířený rozsah stupňů výkonu (viz kapitola „Programování“).

Čištění a ošetřování

 Nebezpečí popálení horkými povrchy.

Po skončení vaření je sklokeramická deska horká.

Vypněte varnou desku.

Než budete varnou desku čistit, nechte vychladnout sklokeramiku.

 Škody způsobené vnikající vlhkostí.

Pára z parního čisticího zařízení se může dostat k součástem pod napětím a vyvolat zkrat.

Na čištění varné desky nikdy nepoužívejte parní čisticí zařízení.

Když použijete nevhodné čisticí prostředky, mohou se všechny povrchy zabarvit nebo změnit. Povrchy jsou náchylné na poškrábání.

Odstraňte ihned zbytky čisticích prostředků.

Nepoužívejte drhnoucí nebo škrábající čisticí prostředky.

Varnou desku nechte před čištěním vychladnout.

- Po každém použití varnou desku očistěte.
- Varnou desku po každém čištění za vlhka osušte, abyste se vyhnuli zbytkům vodního kamene.

Nevhodné čisticí prostředky

Aby se zabránilo poškození povrchů, nepoužívejte při čištění

- prostředky na ruční mytí
- čisticí prostředky obsahující sodu, alkálie, čpavek, kyseliny nebo chlor
- čisticí prostředky na odstranění vodního kamene
- odstraňovače skvrn a rzi
- prostředky na drhnutí, např. prášek na drhnutí, tekutý písek, drsné houbičky
- čisticí prostředky obsahující rozpouštědla
- čisticí prostředky pro myčky nádobí
- spreje na grily a pečicí trouby
- čisticí prostředky na sklo
- tvrdé odírací kartáče a houbičky (např. houbičky na hrnce) nebo upotřebené houbičky obsahující ještě zbytky drhnoucích prostředků
- odstraňovače nečistot

Čištění sklokeramické plochy

 Škody způsobené špičatými předměty.

Těsnicí páska mezi varnou deskou a pracovní deskou se může poškodit. Těsnicí páska mezi sklokeramikou a rámem se může poškodit.

Na čištění nepoužívejte špičaté předměty.

Při čištění prostředkem na ruční mytí se neodstraní všechna znečištění a zbytky. Vznikne neviditelná vrstvička, která vede k zabarvení sklokeramiky. Toto zabarvení se již nedá odstranit. Čistěte sklokeramickou plochu pravidelně speciálním čisticím prostředkem na sklokeramiku.

- Odstraňte všechna hrubá znečištění vlhkou utěrkou, pevně ulpívající znečištění škrabkou na sklo.
- Sklokeramickou plochu nakonec vyčistěte prostředkem Miele na čištění sklokeramiky a nerez oceli (viz kapitola „Příslušenství k dokoupení“, odstavec „Čisticí a ošetřovací prostředky“) nebo běžným čisticím prostředkem na sklokeramiku a kuchyňským papírem nebo čistou utěrkou. Čisticí prostředek nenanášejte na horkou sklokeramickou plochu, protože mohou vzniknout skvrny. Dbejte údajů výrobce čisticího prostředku.
- Odstraňte zbytky čisticího prostředku vlhkou utěrkou a nakonec sklokeramickou plochu osušte.

Zbytky čisticího prostředku se při příchutích vaření připečou a poškodí sklokeramiku. Dbejte na odstranění všech zbytků.

- **Skvrny** vzniklé z vodního kamene, vody a zbytků hliníku (kovově se lesknoucí skvrny) odstraňte čisticím prostředkem na sklokeramiku a nerez.

 Nebezpečí popálení horkými povrchy.

Během vaření je sklokeramická deska horká.

Než budete škrabkou na sklo odstraňovat zbytky cukru, plastů nebo alobalu z horké sklokeramické plochy, vezměte si chňapky na hrnce.

- Když se **cukr, umělá hmota nebo alobal** dostane na sklokeramickou plochu, vypněte varnou desku.
- Tyto materiály **ihned**, tedy v horkém stavu, důkladně seškrábněte škrabkou na sklo.
- Sklokeramickou plochu ve vychlazeném stavu pak očistěte podle výše uvedeného popisu.

Co udělat, když ...



Většinu poruch a chyb, k nimž může dojít při běžném provozu, můžete odstranit sami. V mnoha případech můžete ušetřit čas a peníze, protože nemusíte volat servisní službu.

Následující tabulky Vám mají pomoci při nalezení a odstranění příčin poruchy nebo chyby.

Hlášení na ukazatelích nebo na displeji

| Problém | Příčina a odstranění |
|--|---|
| Na dotykovém displeji se zobrazí F6713 nebo F6771 a varná deska se automaticky vypne. | Zahřívalo se prázdné varné nádobí. <ul style="list-style-type: none">■ Stiskněte OK.■ Počkejte, dokud nezhasne ukazatel zbytkového tepla  (viz kapitola „Obsluha“, odstavec „Ukazatel zbytkového tepla“).■ Vařte s naplněným varným nádobím. |
| Na dotykovém displeji se zobrazí F6734 a varná deska se automaticky vypne. | Varné nádobí je chybně umístěné. <ul style="list-style-type: none">■ Umístěte varné nádobí správně (viz kapitola „Obsluha“, odstavec „Umístění varného nádobí“).■ Stiskněte OK. |
| Na dotykovém displeji se zobrazí F6716 a varná deska se automaticky vypne. | Je zakrytý dotykový displej, např. dotykem prstu, překypělým připravovaným jídlem nebo odloženými předměty. <ul style="list-style-type: none">■ Odstraňte znečištění nebo předměty (viz kapitola „Bezpečnostní zařízení“, odstavec „Bezpečnostní vypnutí“).■ Stiskněte OK. |
| Na dotykovém displeji se zobrazí F6704 a varná deska se automaticky vypne. | Jsou zablokované nasávací a odtahové otvory chlazení. <ul style="list-style-type: none">■ Odstraňte všechny překážky před nasávacími a odtahovými otvory chlazení.■ Stiskněte OK. |
| Na displeji se zobrazuje hlášení neuvedené v této tabulce. | Vyskytla se závada v elektronice. <ul style="list-style-type: none">■ Asi na 1 minutu vypněte elektrické napájení varné desky.■ Pokud problém přetrvává i po obnovení elektrického napájení, zavolejte servisní službu. |

Neočekávané chování

| Problém | Příčina a odstranění |
|--|--|
| Na ukazateli bliká - - - . | <p>Na varné oblasti není nádobí nebo je na ní nevhodné nádobí.</p> <ul style="list-style-type: none"> ■ Používejte vhodné varné nádobí (viz kapitola „Indukce“, odstavec „Varné nádobí“). <p>Varné nádobí není správně umístěné.</p> <ul style="list-style-type: none"> ■ Umístěte varné nádobí znovu. <p>Na varné oblasti jsou kovové předměty, například příbor.</p> <ul style="list-style-type: none"> ■ Odstraňte předměty. |
| Nereaguje dotykový displej. | <p>Máte pokryté konečky prstů.</p> <ul style="list-style-type: none"> ■ Dotýkejte se dotykového displeje jen holými prsty <p>Je aktivovaná ochrana při utírání .</p> <ul style="list-style-type: none"> ■ Deaktivujte ochranu při utírání (viz kapitola „Doplňkové funkce“, odstavec „Ochrana při utírání “). <p>Dotkli jste se dotykového displeje, když jste drželi varné nádobí.</p> <ul style="list-style-type: none"> ■ Dotýkejte se dotykového displeje, jen když máte volné ruce. <p>Dotykový displej je znečištěný.</p> <ul style="list-style-type: none"> ■ Odstraňte nečistoty. |
| Symbyoly reagují, když se dotknete sousedních oblastí. | <p>Na dotykovém displeji je voda nebo jiné kapaliny.</p> <ul style="list-style-type: none"> ■ Dotykový displej osušte. |
| Automaticky se snižuje nebo se nedá zvýšit stupeň výkonu. | <p>Na některé varné oblasti jsou v provozu současně 2 varné nádoby (viz kapitola „Indukce“, odstavec „Řízení výkonu“).</p> |
| Oblast se automaticky vypne. | <p>Byla příliš dlouhá doba provozu.</p> <ul style="list-style-type: none"> ■ Nastavte znovu stupeň výkonu (viz kapitola „Bezpečnostní zařízení“, odstavec „Bezpečnostní vypnutí“). |

Co udělat, když ...

| Problém | Příčina a odstranění |
|---|--|
| Některá oblast nepracuje s nastaveným stupněm výkonu jako obvykle. | Zareagovala ochrana proti přehřátí. ■ Když se přehřeje dno varného nádobí, automaticky se sníží výkon. Indikátor se nezmění. Když varné nádobí vychladne, výkon se vrátí na normální hodnotu. |
| Automaticky se vypne některá oblast nebo celá varná deska. | Vybavila ochrana proti přehřátí. ■ Viz kapitola „Bezpečnostní zařízení“, odstavec „Ochrana proti přehřátí“. |

Neuspokojivý výsledek

| Problém | Příčina a odstranění |
|--|--|
| Je neobvykle dlouhá doba rozehrání. | Varné nádobí není správně umístěné. ■ Umístěte varné nádobí znovu (viz kapitola „Obsluha“, odstavec „Umístění varného nádobí“.) |
| | Je znečištěné dno varného nádobí nebo sklokeramická deska. ■ Odstraňte nečistoty. |
| | Během doby rozehrávání jste přidali vodu, olej nebo potraviny. ■ Během doby rozehrávání nic nepřidávejte. |

Co udělat, když ...

Všeobecné problémy nebo technické poruchy

| Problém | Příčina a odstranění |
|--|--|
| Varná deska se nedá zapnout. | <p>Varná deska je bez proudu.</p> <ul style="list-style-type: none">■ Zkontrolujte, zda nevybavil jistič elektrické instalace. Zavolejte kvalifikovaného elektrikáře nebo servisní službu Miele (minimální jištění viz typový štítek). <p>Případně se vyskytla technická závada.</p> <ul style="list-style-type: none">■ Odpojte varnou desku asi na 1 minutu od elektrické sítě tak, že<ul style="list-style-type: none">– vypnete spínač příslušného jističe nebo úplně vyšroubujete tavnou pojistku nebo– vypnete proudový chránič FI■ Pokud ani po opětovném zapnutí jističe nebo proudového chrániče nebo opětovném zašroubování pojistky nebude stále možné uvést varnou desku do provozu, zavolejte kvalifikovaného elektrikáře nebo servisní službu. |
| Varná oblast se nerozehřívá. | <p>Varná oblast je ještě horká z předchozí přípravy pokrmu. Jakmile varná oblast vychladne, rozehřeje se.</p> |
| Při provozu nové varné desky se vytváří zápach nebo výpary. | <p>Kovové součásti jsou nakonzervovány ochranným prostředkem. Při prvním uvádění varné desky do provozu tak vznikají zápachy a případně výpary. Také materiál indukčních cívek vylučuje v prvních hodinách provozu zápach. Při každém dalším použití se zápach snižuje a nakonec zcela zmizí. Zápach a případně vystupující výpary nepoukazují na chybné připojení nebo závadu přístroje a nejsou zdraví škodlivé.</p> |
| Po vypnutí varné desky je slyšet provozní hluk. | <p>Ventilátor chlazení běží tak dlouho, dokud varná deska nevychladne, a pak se automaticky vypne.</p> |

Miele nabízí široký sortiment příslušenství Miele vhodných pro Vaše přístroje a čisticí a ošetřovací produkty.

Tyto produkty si můžete úplně snadno objednat v internetové prodejně Miele.

Tyto produkty obdržíte také prostřednictvím servisní služby Miele (viz konec tohoto návodu k obsluze) a u svého specializovaného prodejce Miele.

Nádobí na vaření nebo smažení

Miele nabízí velký výběr nádobí na vaření a smažení. Co do funkce a rozměrů bylo perfektně přizpůsobeno přístrojům Miele. Podrobné informace najdete na webové stránce Miele.

Čisticí a ošetřovací prostředky

Čisticí prostředek na sklokeramiku a nerez 250 ml



Odstraňuje silnější znečištění, skvrny z vodního kamene a zbytky hliníku.

Utěrka z mikrovlákn

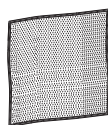

Na odstranění otisků prstů a mírných znečištění

Servisní služba

Kontakt při závadách

Při závadách, které nedokážete odstranit sami, podejte prosím zprávu například Vašemu specializovanému prodejci Miele nebo servisní službě Miele.

Servisní službu Miele si můžete vyžádat online na www.miele.com/service.

Kontaktní údaje servisní služby Miele najdete na konci tohoto dokumentu.

Servisní služba vyžaduje označení modelu a výrobní číslo (Fabr./SN/Nr.). Oba údaje najdete na typovém štítku.

Záruka

Záruční doba činí 2 roky.

Záruční podmínky se řídí platnými právními předpisy. Informace k záručním podmínkám naleznete na www.miele.cz.

Bezpečnostní pokyny pro vestavbu

 Škody způsobené nesprávnou vestavbou.
Nesprávnou vestavbou se varná deska může poškodit.
Varnou desku nechte vestavět jen kvalifikovaným pracovníkem.

 Hrozí nebezpečí úrazu elektrickým proudem v důsledku síťového napětí.
Neodborným připojením k elektrické síti může dojít k úrazu elektrickým proudem.
Varnou desku nechte připojit k elektrické síti jen kvalifikovaným elektrikářem.

 Škody způsobené padajícími předměty.
Při montáži horních skříní nebo odsávače par se varná deska může poškodit.
Varnou desku vestavte až po montáži horních skříní a odsávače par.

- ▶ Dýhy pracovní desky musí být zpracované tepelně odolným lepidlem (100 °C), aby se neodlepily nebo nezdeformovaly. Lemovací lišty musí být tepelně odolné.
- ▶ Varná deska nesmí být zabudována nad chladicími přístroji, myčkami nádobí, pračkami a sušičkami.
- ▶ Zajistěte, aby po vestavbě varné desky nebylo možné dotknout se síťového připojovacího kabelu.
- ▶ Síťový připojovací kabel nesmí po vestavbě varné desky přijít do styku s pohyblivými součástmi kuchyňských prvků (např. zásuvkou) a nesmí být vystaven mechanickému zatížení.
- ▶ Dodržujte bezpečnostní vzdálenosti uvedené na následujících stranách.

Instalace

Bezpečnostní vzdálenosti

Bezpečnostní vzdálenost nad varnou deskou

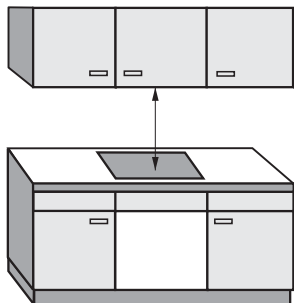

Mezi varnou deskou a nad ní umístěným odsávačem par musí být dodržena bezpečnostní vzdálenost uváděná výrobcem odsávače.

Pokud jsou nad varnou deskou nainstalovány snadno vznětlivé materiály (např. závěsná polička), musí být bezpečnostní vzdálenost nejméně 500 mm.

Jestliže je pod odsávačem par vestavěno několik přístrojů, pro které jsou uvedeny různé bezpečnostní vzdálenosti, dodržte největší požadovanou vzdálenost.

Minimální vzdálenost pod varnou deskou

Pro zajištění odvětrání varné desky je pod ní nutná určitá minimální vzdálenost od pečicí trouby, vloženého dna nebo zásuvky.

Minimální vzdálenost od spodního okraje varné desky po

- horní okraj pečicí trouby: 25 mm
- horní okraj vloženého dna: 25 mm
- horní okraj zásuvky: 5 mm
- dno zásuvky: 75 mm

Vložené dno

Montáž vloženého dna pod varnou desku není nutná, ale dovolená.

Boční pohled

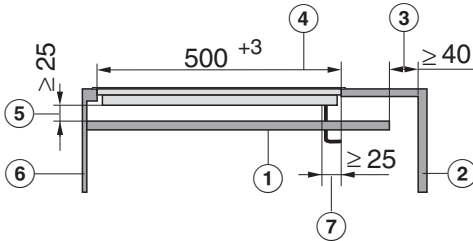

- ① vložené dno
- ② zadní stěna skříně
- ③ minimální vzdálenost mezi zadní hranou vloženého dna a zadní stěnou skříně pro větrání varné desky
- ④ výřez v pracovní desce
- ⑤ minimální vzdálenost mezi spodní hranou varné desky a horní hranou vloženého dna pro větrání varné desky
- ⑥ vpředu
- ⑦ výřez pro protažení přípojovacího kabelu
minimální vzdálenost od zadní hrany výřezu v pracovní desce po hranu výřezu

Horní pohled

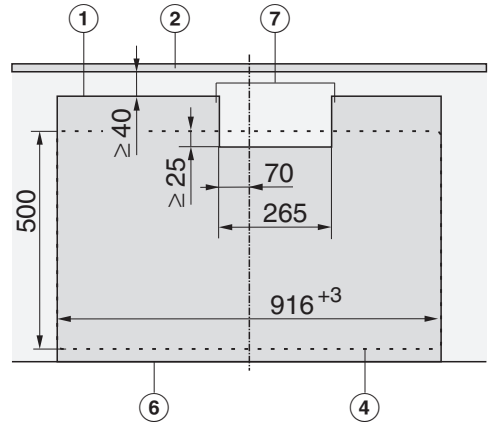

- ① vložené dno
- ② zadní stěna skříně
- ④ výřez v pracovní desce
- ⑥ vpředu
- ⑦ výřez pro protažení přípojovacího kabelu
minimální vzdálenost od zadní hrany výřezu v pracovní desce po hranu výřezu

Instalace

Bezpečnostní vzdálenost za přístrojem / vedle přístroje

Varnou desku byste měli přednostně vestavět tak, aby bylo hodně místa vpravo i vlevo.

Na zadní straně varné desky musí být dodržena níže uvedená minimální vzdálenost ① od stěny vysoké skříně nebo od zdi.

Na jedné straně varné desky (vpravo nebo vlevo) musí být dodržena níže uvedená minimální vzdálenost ②, ③ od stěny vysoké skříně nebo od zdi, na druhé straně minimální vzdálenost 300 mm.

① min. vzdálenost **vzadu** od výřezu v pracovní desce po zadní okraj pracovní desky:
50 mm

② min. vzdálenost **vpravo** od výřezu v pracovní desce k vedlejšímu nábytku (např. vysoké skříně) nebo ke stěně místnosti:
50 mm.

③ min. vzdálenost **vlevo** od výřezu v pracovní desce k vedlejšímu nábytku (např. vysoké skříně) nebo ke stěně místnosti:
50 mm.

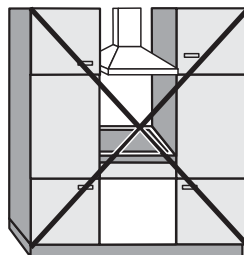

Není dovoleno

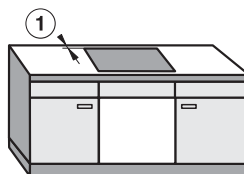

Velmi vhodné

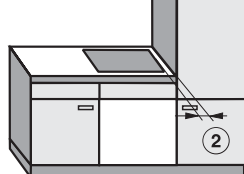

Nevhodné

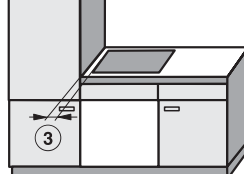
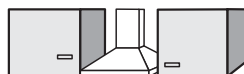

Nevhodné

Bezpečnostní vzdálenost od obložení výklenku

Jestliže se bude výklenek obkládat, musí být dodržena určitá minimální vzdálenost mezi výřezem v pracovní desce a obložením, protože vysoké teploty mohou změnit nebo zničit materiály obložení.

U obložení z hořlavých materiálů (např. dřeva) musí být minimální vzdálenost ⑤ mezi výřezem v pracovní desce a obložením výklenku 50 mm.

U obložení z nehořlavých materiálů (např. kovu, přírodního kamene, keramických obkladaček) činí minimální vzdálenost ⑤ mezi výřezem v pracovní desce a obložením výklenku 50 mm minus tloušťka obložení.

Příklad: Tloušťka obložení výklenku 15 mm
 50 mm - 15 mm = minimální vzdálenost 35 mm

Plošně zarovnané varné desky

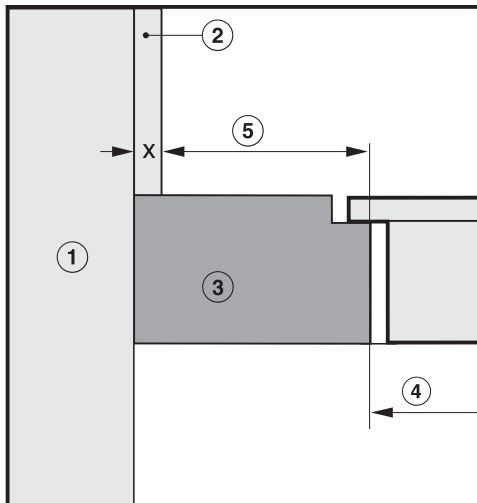

Varné desky s rámem / fazetou

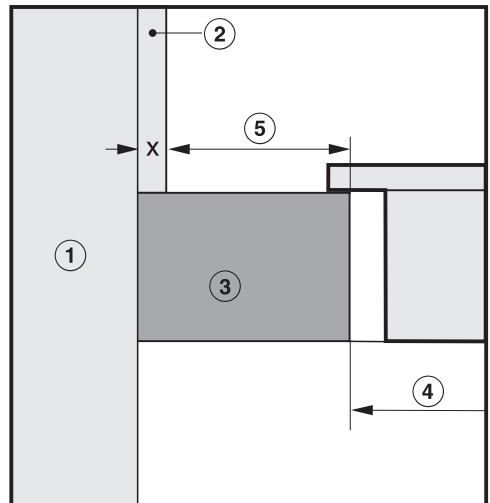

- ① zdivo
- ② rozměr obložení výklenku x = tloušťka obložení výklenku
- ③ pracovní deska
- ④ výřez v pracovní desce
- ⑤ minimální vzdálenost u
hořlavých materiálů 50 mm
nehořlavých materiálů 50 mm - rozměr x

Instalace

Pokyny k montáži – bez rámu se zabroušením

Těsnění mezi varnou deskou a pracovní deskou

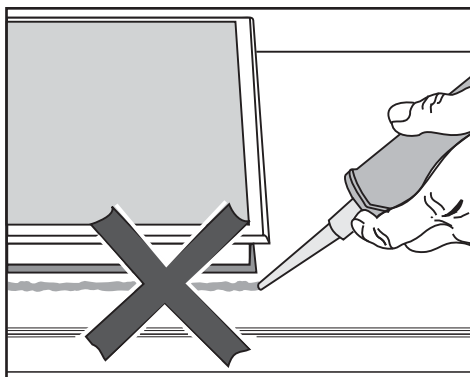

⚠ Škody způsobené chybnou vestavbou.

Když varnou desku utěsníte spárovací hmotou, mohou se varná deska i pracovní deska poškodit, když varnou desku budete případně potřebovat vymontovat.

Nepoužívejte spárovací hmotu mezi varnou deskou a pracovní deskou. Těsnění pod okrajem varné desky zajišťuje dostatečné utěsnění vůči pracovní desce.

Obkládaná pracovní plocha

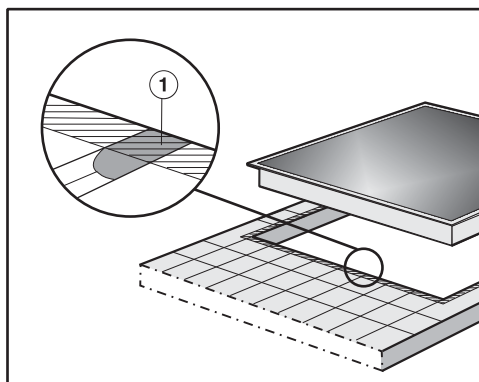

Spáry ① a šrafovaná oblast pod úložnou plochou varné desky musí být hladké a rovné, aby varná deska dosekla rovnoměrně a těsnění pod okrajem horní části přístroje zajišťovalo utěsnění vůči pracovní desce.

Těsnicí páska

Když je varná deska vymontována v případě servisního zásahu, může se poškodit těsnicí páska pod jejím okrajem.

Před opětovnou montáží těsnicí pásku vždy vyměňte.

Rozměry pro vestavbu – bez rámu se zabroušením

Všechny rozměry jsou uvedeny v mm.

Rozměry pro vestavbu – KM 7999 FR

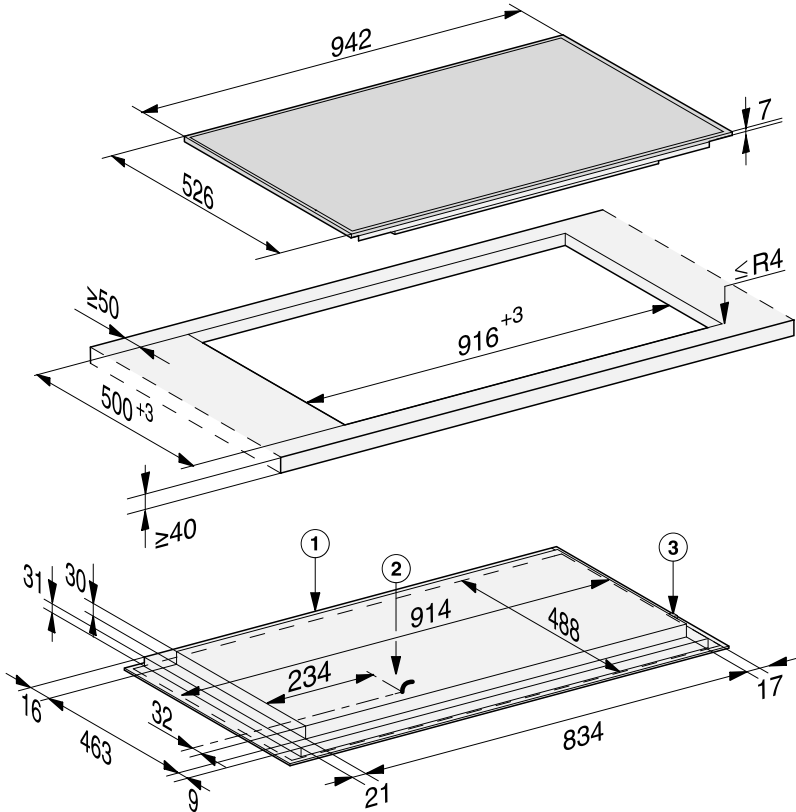

- ① vpředu
- ② připojovací svorkovnice s přívodním síťovým kabelem
délka přívodního síťového kabelu $L = 1\ 280$ mm
- ③ přípojka WiFi adaptéru

Instalace

Rozměry pro vestavbu – KM 7999 FL

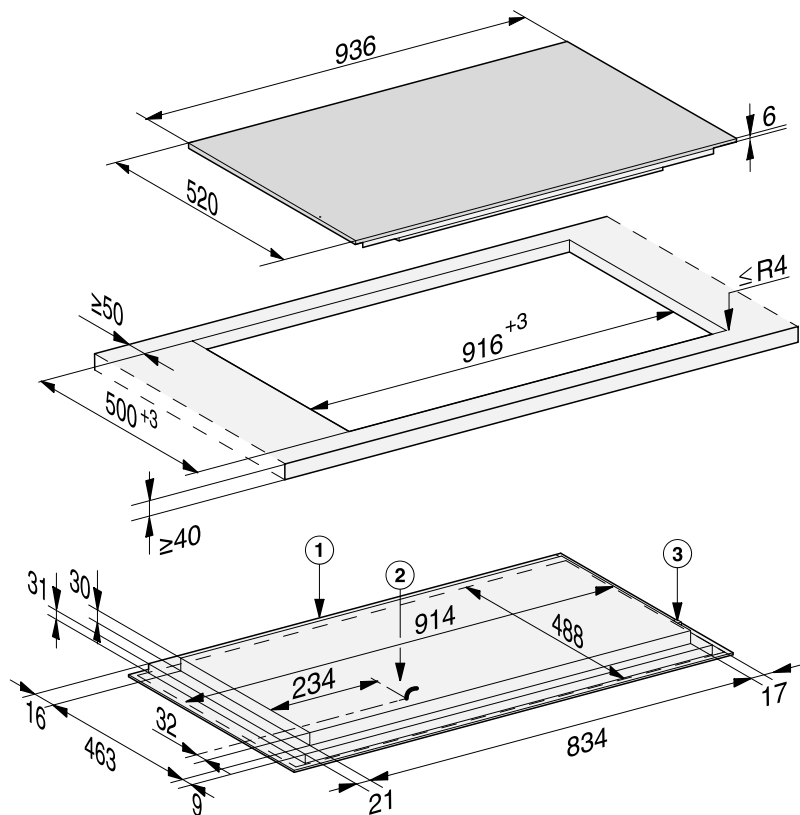

- ① vpředu
- ② připojovací svorkovnice s přívodním síťovým kabelem
délka přívodního síťového kabelu L = 1 280 mm
- ③ přípojka WiFi adaptéru

Instalace bez rámu na pracovní desku

- Vytvořte výřez v pracovní desce. Dbejte bezpečnostních vzdáleností (viz kapitola „Instalace“, odstavec „Bezpečnostní vzdálenosti“).
- U **pracovních desek ze dřeva** zakonzervujte řezné plochy speciálním lakem, silikonovým kaučukem nebo zalévací pryskyřicí, abyste zabránili nabobtnání v důsledku vlhkosti. Těsnicí materiál musí být tepelně odolný.

Dávejte pozor, aby se tyto materiály nedostaly na povrch pracovní desky.

- Nalepte dodanou těsnicí pásku pod okraj varné desky. Těsnicí pásku při nalepování nenatahujte.
- Vedte přírodní síťový kabel varné desky výřezem v pracovní desce směrem dolů.
- Položte varnou desku do výřezu tak, aby v něm byla vystředěná. Dbejte na to, aby těsnění dosedalo na pracovní desku a bylo tak zajištěno utěsnění vůči pracovní desce.

Varnou desku v žádném případě neutěsňujte navíc spárovací hmotou (např. silikonem).

Jestliže těsnění v rozích nedosedá správně na pracovní desku, můžete poloměry rohů ($\leq R4$) dodatečně opatrně upravit nožovou pilkou.

- Připojte varnou desku k elektrické síti.
- Zkontrolujte funkci varné desky.

Instalace

Informace k montáži – bez rámu pro zapuštění

Varná deska bez rámu pro zapuštění je vhodná pouze k vestavbě do přírodního kamene (žula, mramor), masivního dřeva a na obkladačkami obložené pracovní desky. Varné desky vyznačené v kapitole „Instalace“, odstavec „Rozměry pro vestavbu – bez rámu pro zapuštění“ příslušným upozorněním jsou vhodné také pro vestavbu do skleněných pracovních desek. V případě pracovních desek z jiných materiálů kontaktujte příslušného výrobce, zda je deska vhodná k vestavbě varné desky bez rámu pro zapuštění.

Světlá šířka spodní skříňky musí minimálně odpovídat vnitřku výřezu v pracovní desce (viz kapitola „Instalace“, odstavec „Rozměry pro vestavbu – bez rámu pro zapuštění“) tak, aby byla varná deska po vestavbě zespodu volně přístupná a aby bylo možné vyjmout dolní skříňku k provedení údržby. Pokud varná deska není po vestavbě zespodu volně přístupná, musí se odstranit spárovací hmota, aby bylo možné varnou desku vymontovat.

Pracovní desky z přírodního kamene

Varná deska se nasazuje přímo na vyfrézovanou plochu.

Pracovní desky z masivního dřeva, obkládané pracovní desky, skleněné pracovní desky

Varná deska se ve výřezu upevňuje dřevěnými lištami. Tyto lišty nejsou součástí dodávky a musí být zajištěny v místě instalace.

Těsnicí páska

Když je varná deska vymontována v případě servisního zásahu, může se poškodit těsnicí páska pod jejím okrajem.

Před opětovnou montáží těsnicí pásku vždy vyměňte.

Rozměry pro vestavbu – bez rámu pro zapaštění

Všechny rozměry jsou uvedeny v mm.

Rozměry pro vestavbu – KM 7999 FL

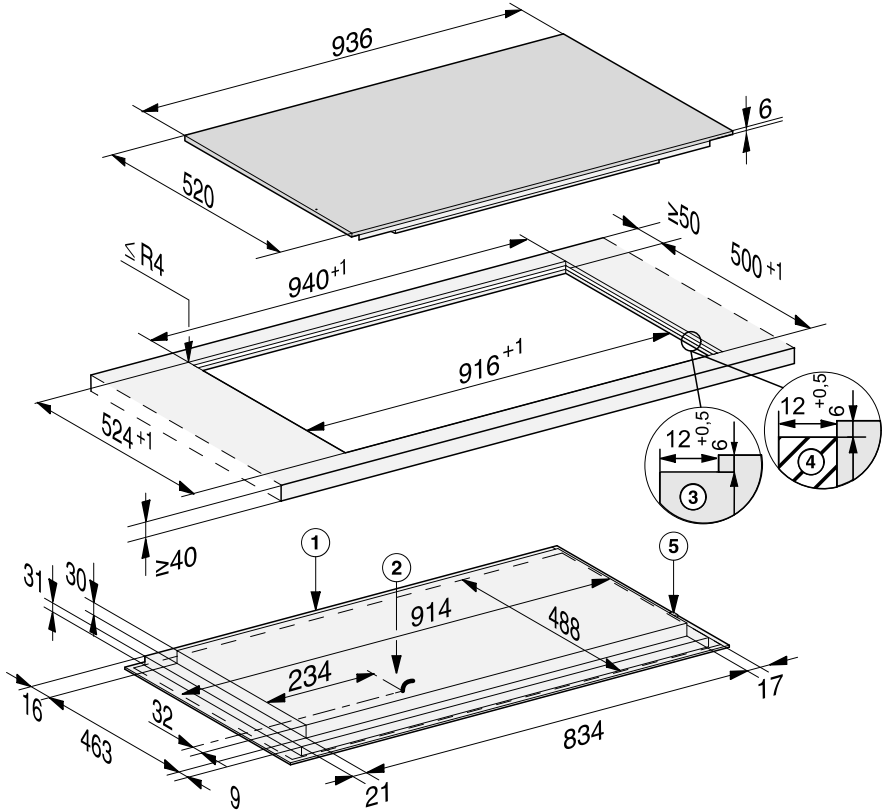

- ① vpředu
- ② připojovací svorkovnice s přívodním síťovým kabelem
délka přívodního síťového kabelu L = 1 280 mm
- ③ odstupňované frézování, pracovní deska z přírodního kamene
- ④ dřevěná lišta 12 mm (příslušenství není součástí dodávky)
- ⑤ přípojka WiFi adaptéru

Instalace

Vestavba bez rámu pro zapuštění

- Vytvořte výřez v pracovní desce. Dbejte bezpečnostních vzdáleností (viz kapitola „Bezpečnostní vzdálenosti“).
- Pracovní desky z masivního dřeva/obkládané pracovní desky/skleněné pracovní desky:
Přípevněte dřevěné lišty 6 mm pod horním okrajem pracovní desky (viz obrázek v kapitole „Rozměry pro vestavbu – bez rámu pro zapuštění“).
- Nalepte dodanou těsnicí pásku pod okraj varné desky. Těsnicí pásku při nalepování nenatahujte.
- Vedte přírodní síťový kabel varné desky výřezem v pracovní desce směrem dolů.
- Položte varnou desku do výřezu a vystředte ji.

Spára mezi sklokeramickou deskou a pracovní deskou musí mít šířku nejméně 2 mm. Spára je nutná, aby bylo možné varnou desku utěsnit.

- Připojte varnou desku k elektrické síti.
- Zkontrolujte funkci varné desky.
- Vystříkejte spáru mezi varnou deskou a pracovní deskou tepelně odolným (min. 160 °C) silikonovým spárovacím prostředkem.

 Škody způsobené nevhodným těsnicím prostředkem.

Nevhodný prostředek na utěsnění spár může poškodit přírodní kámen. U přírodního kamene a obkladaček z přírodního kamene použijte výhradně silikonovou spárovací hmotu vhodnou pro přírodní kámen. Dbejte pokynů výrobce.

Elektrické připojení

 Škody způsobené nesprávným připojením.

Neodborně provedenými instalačními a údržbářskými pracemi nebo opravami může být uživatel vystaven značným nebezpečím.

Společnost Miele neodpovídá za škody (např. úraz elektrickým proudem), které vzniknou v důsledku neodborných instalačních nebo údržbářských prací nebo oprav nebo byly způsobeny chybějícím nebo přerušeným ochranným vodičem v místě instalace.

Varnou desku nechte připojit k elektrické síti kvalifikovaným elektrikářem.

Kvalifikovaný elektrikář musí přesně znát a svědomitě dodržovat národní předpisy a další předpisy energetických zásobovacích podniků.

Po montáži musí být zajištěná ochrana proti dotyku součástí s provozní izolací.

Celkový výkon

viz typový štítek

Připojovací údaje

Potřebné připojovací údaje najdete na typovém štítku. Tyto údaje musí souhlasit s příslušnými parametry sítě.

Možnosti připojení viz schéma připojení.

Proudový chránič FI

Pro zvýšení bezpečnosti doporučuje VDE (v Rakousku ÖVE) předřadit varné desce proudový chránič s vybavovacím proudem 30 mA.

Odpojovací zařízení

Pro varnou desku musí existovat možnost odpojovacím zařízením odpojit všechny póly napájení od elektrické sítě. V odpojeném stavu musí mít kontakty vzdálenost nejméně 3 mm. K odpojovacím zařízením patří nadproudové ochrany a proudové chrániče.

Odpojení od sítě

Připojka varné desky musí být stále přístupná pro servisní a opravářské práce.

Instalace

Ne každá možnost připojení je v místě instalace povolena.

Dodržujte národní předpisy a další předpisy energetických zásobovacích podniků.

Wiring diagram

220-240 V ~

Yellow/Green — 
Gelb/Grün, Jaune/Vert

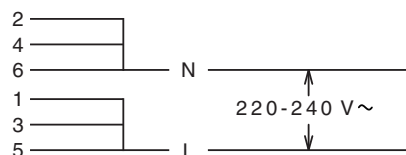

380-415 V 3N~

Yellow/Green — 
Gelb/Grün, Jaune/Vert

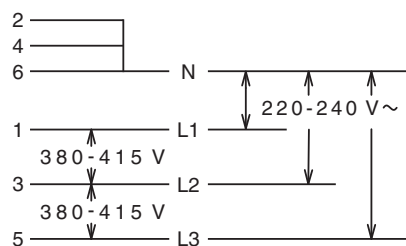

Následně jsou připojeny informační listy modelů popisovaných v tomto návodu k obsluze a montáži.

Informace o elektrických varných deskách pro domácnost

dle nařízení komise (EU) č. 66/2014

| MIELE | |
|--|--|
| Identifikační značka modelu | KM 7999 |
| Počet varných zón a/nebo ploch | |
| U kruhových varných zón nebo ploch: průměr užitečné plochy povrchu jednotlivých elektricky ohříváných varných zón U nekruhových varných zón nebo ploch: délka a šířka užitečné plochy povrchu jednotlivých elektricky ohříváných varných zón nebo ploch L/W | 1. = 2. = 3. = 4. = 5. = 6. = |
| Spotřeba energie na varnou zónu nebo plochu přepočtenou na kg (EC _{electric cooking}) | 1. = 189,0 Wh/kg 2. = 191,7 Wh/kg 3. = 191,9 Wh/kg |
| Spotřeba energie varné desky přepočtená na kg (EC _{electric hob}) | 190,9 Wh/kg |

Prohlášení o shodě

Miele tímto prohlašuje, že tato sklokeramická varná deska s indukcí odpovídá směrnici 2014/53/EU.

Úplný text prohlášení o shodě EU je k dispozici na následující internetové adrese:

- www.miele.cz
- Servis, vyžádání informací, návody k obsluze na www.miele.de/haushalt/informationsanforderung-385.htm uvedením názvu výrobku nebo výrobního čísla

| | |
|------------------|-------------------------|
| Kmitočtové pásmo | 2,4000 GHz – 2,4835 GHz |
|------------------|-------------------------|

Maximální vysílací výkon < 100 mW

Deutschland:

Miele & Cie. KG
Carl-Miele-Straße 29
33332 Gütersloh

Telefon: 0800 22 44 666 (kostenfrei)
Mo-Fr 8-20 Uhr
Sa+So 9-20 Uhr

Telefax: 05241 89-2090
Miele im Internet: www.miele.de
E-Mail: info@miele.de

Österreich:

Miele Gesellschaft m.b.H.
Mielestraße 1
5071 Wals bei Salzburg

Telefon: 050 800 800 (Festnetz zum Ortstarif;
Mobilfunkgebühren abweichend)
Mo-Fr 8-17 Uhr

Telefax: 050 800 81219
Miele im Internet: www.miele.at
E-Mail: info@miele.at

Luxemburg:

Miele S.à.r.l.
20, rue Christophe Plantin
Postfach 1011
L-1010 Luxemburg/Gasperich

Telefon: 00352 4 97 11-30 (Kundendienst)
Telefon: 00352 4 97 11-45 (Produktinformation)
Mo-Do 8.30-12.30, 13-17 Uhr
Fr 8.30-12.30, 13-16 Uhr

Telefax: 00352 4 97 11-39
Miele im Internet: www.miele.lu
E-Mail: infolux@miele.lu

KM 7999 FR, KM 7999 FL

cs-CZ

M.-Nr. 11 331 520 / 02