

## Bruksanvisning Vinskap



Bruks- og monteringsanvisningen **må** leses før oppstilling –  
installasjon – igangsetting. På denne måten beskytter du deg selv og  
unngår skader.

# Innhold

<b>Sikkerhetsregler og advarsler</b> .....	<b>4</b>	<b>Igangsetting</b> .....	<b>25</b>
<b>Bærekraft og miljøvern</b> .....	<b>12</b>	Før første gangs bruk.....	25
Slik sparer du energi .....	13	Tilkobling av vinskabet .....	25
<b>Oversikt</b> .....	<b>14</b>	Aktivere luftfilter (Active AirClean-filter)  .....	25
Produktbeskrivelse .....	14	Innredning av SommelierSet .....	25
Produktoversikt .....	14	Plassere lamellene på trehyllene .....	26
Display.....	16	Innredning av stablestøtte .....	26
Innstillingsmodus  .....	17	Innkobling av vinskabet .....	26
Presentasjonslys  .....	17	Utkobling av vinskabet .....	26
Låsefunksjon  /  .....	17	Ved lengre fravær.....	27
Koble ut vinskabet (alle vintempereringssoner samtidig)  .....	17	Forutsetninger for nettverkstilkobling .....	27
Sabbat-modus  .....	17	Utføre nettverkstilkobling for første gang.....	27
Informasjon om Sabbat-modus <b>i</b> .....	17	Utføre Scan & Connect.....	27
Tidsrom frem til døralarmen  skal aktiveres .....	17	<b>Betjening</b> .....	<b>28</b>
Nettverkstilkobling  .....	17	Innstilling av temperaturene i vintempereringssoner .....	28
Tastelyd  /  .....	17	Mulige innstillingsverdier for temperaturen .....	28
Varsel- og signaltoner  /  .....	17	Temperaturindikator for vintempereringssoner .....	28
Lysstyrke i displayet  .....	17	Stille inn luftfuktigheten (ActiveHumidity) i den nedre vintempereringssonen  .....	28
Temperaturenhet °C/°F.....	18	Mulige innstillingsverdier for luftfuktigheten .....	28
Messeinnstilling  .....	18	Kontrollere den faktiske luftfuktigheten <b>i</b> .....	29
Fabrikkinstillinger  .....	18	SommelierSet.....	29
Informasjon om vinskabet <b>i</b> .....	18	Uttakbart Brett med silikonmatte .....	29
Indikator for Active AirClean-filter  .....	18	Glassholder .....	30
Nettverkstilkobling .....	19	Flaskestøtte.....	30
Sikkerhet .....	19	Flaskeholder .....	30
Temperaturalarm.....	19	Tilbehørsboks.....	30
Døralarm .....	20	<b>Tilpasse innstillinger</b> .....	<b>31</b>
Betjene dørlåsen .....	20	<b>Rengjøring og stell</b> .....	<b>36</b>
Innredning.....	21	Henvisninger til rengjøringsmidler... ..	36
Ta ut og sette trehyllen inn igjen .....	21	Forberede vinskabet til rengjøring ... ..	36
Tilpasse trehyllen (FlexiFrame) til flaskestørrelsen.....	21	Innvendig rengjøring .....	36
Maksimal kapasitet.....	22		
Maksimal last på trelisten.....	22		
Maksimal last med stablestøtte .....	23		
Påskrift på list (NoteBoard).....	23		
Medfølgende tilbehør .....	23		
Ekstraustyr .....	24		

Bytte Active AirClean-filter (luktfilter) .....	37
Bekreft bytte av Active AirClean-filteret .....	38
Rengjøring av front og sidevegger...	38
Rengjøring av dørpakning.....	39
Rengjøring av ventilasjonsarealer....	39
Etter rengjøringen .....	39
Automatisk avriming .....	39
<b>Feilretting</b> .....	<b>40</b>
Innvendig lys .....	47
Årsaker til støv .....	48
<b>Kundeservice</b> .....	<b>50</b>
Kontakt ved feil .....	50
EPREL-database.....	50
Garanti .....	50
<b>Installasjon</b> .....	<b>51</b>
Oppstillingssted.....	51
Krav til ventilasjon .....	52
Oppstilling av flere vinskap/kjøle-/fryseskap.....	52
Omhengsling av døren.....	52
Oppstilling av vinskapet .....	53
Justering av vinskapet .....	53
Integrering av vinskap i en kjøkkeninnredning.....	54
Produktmål .....	55
Elektrotilkobling .....	57
<b>Informasjon</b> .....	<b>58</b>
Samsvarserklæring.....	58
<b>Opphavsretter og lisenser</b> .....	<b>59</b>

## Sikkerhetsregler og advarsler

---

Dette vinskabet oppfyller de påbudte sikkerhetskravene. Bruk som ikke er forskriftsmessig, kan imidlertid føre til skader på personer og materiell.

Les bruks- og monteringsanvisningen nøye før du tar i bruk vinskabet. Den gir viktige opplysninger om innbygging, sikkerhet, bruk og vedlikehold. På denne måten beskytter du deg selv og unngår skader på vinskabet.

I henhold til internasjonal standard IEC 60335-1 ber Miele uttrykkelig om at kapittelet om installasjon av vinskabet samt sikkerhets-henvisninger og advarsler må leses nøye og følges.

Miele kan ikke gjøres ansvarlig for skader som skyldes at disse henvisningene ikke blir fulgt.

Ta vare på bruks- og monteringsanvisningen og gi den videre til en eventuell senere eier.

 Fare for skade fra glasskår.

I høyder over 1 500 m kan glasset i maskindøren knuse på grunn av endring i lufttrykket.

Skarpe kanter kan forårsake store skader.

### Forskriftsmessig bruk

► Vinskabet er bestemt for bruk i husholdningen og på husholdningsliknende steder, som f.eks.

- i butikker, kontorer og lignende arbeidsomgivelser
- på gårdsbruk
- av kunder på hoteller, moteller, pensjonater og andre typiske bo-miljø.

Dette vinskabet er ikke beregnet på utendørs bruk.

► Vinskabet skal kun brukes til oppbevaring av vin i vanlige husholdninger.

Vinskabet er ikke egnet for frysing av matvarer.

All annen bruk er ikke tillatt.

► Vinskapet er ikke egnet for lagring eller kjøling av medikamenter, blodplasma, laboratoriepreparater eller lignende stoffer eller produkter iht. direktivet for medisinprodukter. Misbruk av vinskapet kan føre til skader på de lagrede varene eller at de forderves. Vinskapet er ikke egnet for drift i områder hvor det er fare for eksplosjon. Miele er ikke ansvarlig for skader som skyldes ikke forskriftsmessig bruk eller feil betjening.

► Personer (inkludert barn), som på grunn av sin psykiske eller fysiske tilstand eller pga. sin uerfarenhet eller uvitenhet ikke er i stand til å betjene vinskapet på en sikker måte, må være under tilsyn av en ansvarlig person.

De får bare bruke vinskapet uten tilsyn, dersom de har fått opplæring i sikker bruk og forstår mulige farer ved feil betjening.

### Barn i husholdningen

► Barn under 8 år må holdes vekk fra vinskapet, med mindre de er under konstant tilsyn.

► Barn over 8 år, får bare betjene vinskapet uten tilsyn, dersom vinskapets funksjon er forklart slik at de kan betjene det på en sikker måte. Barn må kunne se og forstå mulige farer ved feil betjening.

► Barn må ikke rengjøre eller vedlikeholde vinskapet uten tilsyn.

► Hold øye med barn som befinner seg i nærheten av vinskapet. Ikke la barn leke med vinskapet.

► Fare for kvelning. Barn kan vikle seg inn i emballasjen (f.eks. folie) mens de leker, eller trekke den over hodet og kveles. Hold emballasjen vekk fra barn.

### Teknisk sikkerhet

► Det er testet at kjølemiddelkretsløpet er tett. Kjøle-/fryseskapet er i overensstemmelse med gjeldene sikkerhetsregler samt de relevante EU-retningslinjene.



► Advarsel: Brannfare/brennbare materialer. Dette symbolet befinner seg på kompressoren og indikerer brennbare materialer. Ikke fjern denne etiketten.

## Sikkerhetsregler og advarsler

---

Kjølemiddelet (informasjon på typeskiltet) er miljøvennlig, men brennbar.

Bruken av dette miljøvennlige kjølemiddelet fører delvis til økt driftsstøy. I tillegg til støy fra kompressoren, kan det forekomme strømningslyder i hele kjølekretsløpet. Disse effektene kan dessverre ikke unngås, men de har ingen innflytelse på vinskapets funksjon.

Pass på ved transport og oppstilling av vinskabet at ingen deler av kjølekretsløpet blir skadet. Kjølemiddel som spruter ut, kan skade øynene, og kjølemiddel som lekker ut, kan antennes.

Ved skader:

- Unngå åpen ild eller antenneskilder.
- Koble vinskabet fra el-nettet.
- Gjennomluft rommet der vinskabet står, i noen minutter.
- Ta kontakt med Miele's serviceavdeling.

► Jo mer kjølemiddel det er i et vinskab, jo større må rommet som vinskabet skal stilles opp i være. Ved en eventuell lekkasje kan det i for små rom dannes en brennbar gass-luft-blanding. Per 8 g kjølemiddel må rommet være minst 1 m<sup>3</sup> stort. Mengden kjølemiddel står på typeskiltet på innsiden av vinskabet.

► Tilkoblingsdataene (sikring, frekvens, spenning) på vinskapets typeskilt må stemme overens med dataene for el-nettet, slik at det ikke oppstår skader på skabet.

Sammenlign disse dataene før tilkobling. Spør elektrofolk hvis du er i tvil.

► Sikkerheten for det elektriske anlegget i vinskabet garanteres kun hvis det kobles til et forskriftsmessig installert jordingssystem. Det er meget viktig at denne grunnleggende sikkerhetsforutsetningen kontrolleres.

I tvilstilfeller bør utdannede fagfolk kontrollere elektroinstallasjonen.

► Midlertidig eller permanent drift på et selvforsynt energiforsynings-system eller et energiforsyningssystem som ikke er synkronisert med strømforsyningen (som f.eks. øynettverk, backup-systemer), er mulig. Forutsetning for drift er at energiforsyningssystemet overholder ret-ningslinjene i NEK EN 50160 eller tilsvarende.

Funksjon og drift av sikkerhetstiltakene i husinstallasjonen og i dette produktet fra Miele må også sikres ved drift av øynettverk, eller ved drift som ikke er synkronisert med strømforsyningen, eventuelt er-stattes av likeverdige tiltak i installasjonen. Eksempelvis som be-skrevet i den aktuelle publiseringen av NEK EN 5272-2 / VDE-AR-E 2510-2.

► For at vinskabet skal kunne kobles raskt fra strømnettet i nødstilfel-le, må stikkkontakten være plassert ved siden av skabet og være lett tilgjengelig.

► Hvis nettkabelen er skadet, må vinskabet umiddelbart kobles fra strømnettet. Kontakt Miele's serviceavdeling.

► En skadet nettkabel må kun erstattes med en spesiell nettkabel av samme type (fås kjøpt i Miele's nettbutikk eller hos Miele's service-avdeling). Av sikkerhetsgrunner skal den kun skiftes ut av kvalifiserte fagfolk eller Miele's serviceavdeling.

► Flerveis-stikkontakt eller skjøtekabler gir ikke nødvendig sikkerhet for vinskabet (brannfare). De må ikke brukes for å koble vinskabet til el-nettet.

► Hvis fuktighet kommer i kontakt med spenningsførende deler eller med tilkoblingsledningen, kan det føre til kortslutning. Vinskabet må ikke brukes i områder hvor det er fuktighet eller fare for vannsprut (f.eks. garasje, vaskekjeller).

► Dette vinskabet skal ikke brukes på ikke-stasjonære oppstillings-steder (f.eks. skip).

► Skader på vinskabet kan utsette brukeren for fare. Kontroller at vin-skabet ikke har synlige skader. Et skadet vinskab må ikke tas i bruk.

► Dette vinskabet er ikke ment for innbygging.

► Ved installasjons- og vedlikeholdsarbeider samt reparasjoner, må vinskabet kobles fra el-nettet. Vinskabet er kun koblet fra el-nettet når:

## Sikkerhetsregler og advarsler

---

- sikringene i elektroinstallasjonen er koblet ut eller
- skrusikringene i elektroinstallasjonen er skrudd helt ut eller
- tilkoblingsledningen er koblet fra el-nettet. For tilkoblingsledning med støpsel: Ta tak i støpselet, ikke i tilkoblingsledningen for å trekke ut støpselet.

▶ Ved installasjon, vedlikehold eller reparasjon som ikke er fagmessig utført, kan det oppstå betydelig fare for brukeren. Produsenten påtar seg ikke ansvar for dette.

Installasjons-, vedlikeholds- eller reparasjonsarbeider må kun utføres av kvalifiserte fagfolk eller av Mielees serviceavdeling.

▶ Garantikrav bortfaller hvis vinskabet ikke repareres av en kvalifisert fagperson eller av Mielees serviceavdeling.

▶ Vi anbefaler at defekte komponenter erstattes med originale reservedeler. Kun ved forskriftsmessig montering av originale reservedeler garanterer Miele at sikkerhetskravene som stilles til produktene blir oppfylt, og at garantien fortsatt er gjeldende.

▶ Grunnet spesielle krav (f.eks. når det gjelder temperatur, fuktighet, kjemisk bestandighet, slitestyrke og vibrasjon), er dette vinskabet utstyrt med en spesiallyspære. Denne lyspæren skal kun brukes til det den er bestemt for. Lyspæren er ikke egnet for rombelysning. Den skal kun skiftes ut av kvalifiserte fagfolk eller av Mielees serviceavdeling.

Dette vinskabet inneholder flere lyskilder som har minst energiklasse G.

### Forskriftsmessig installasjon

- ▶ Foreta omhengsling av døren (ved behov) i henhold til monteringsanvisningen.
- ▶ Bruk alltid vernehansker ved transport, omhengsling av dør og oppstilling av vinskabet.
- ▶ Vinskabet er tungt og kan velte forover når skapdøren(e) er åpnet:
  - Ved transport eller flytting av vinskabet må det være minst 2 personer.
  - Ved omhengsling av døren på vinskabet må det være minst 2 personer.
  - Vinskabet må settes opp av minst 2 personer.
  - La aldri vinskabet være uten tilsyn under oppstilling.

## Forskriftsmessig bruk

► Vinskapet er konstruert for en bestemt klimaklasse (omgivelsestemperaturområde) og grensene for denne må overholdes. Klimaklassen står på typeskiltet inne i vinskapet. En lavere omgivelsestemperatur fører til at kompressoren står stille i lengre tid, slik at vinskapet ikke kan opprettholde den nødvendige temperaturen under enkelte omstendigheter.

► Ventilasjonsåpningene må ikke tildekkes eller blokkeres. En god ventilasjon kan da ikke lenger garanteres. Energiforbruket øker, og dette kan føre til skader på komponenter.

► Fare for skade pga. matvarer som inneholder fett eller olje. Hvis du oppbevarer matvarer som inneholder fett eller olje i vinskapet, pass på at ev. fett eller olje som renner ut, ikke kommer i kontakt med kunststoffdeler i vinskapet. Det kan oppstå sprekker pga. spenninger i kunststoffet, slik at det brister eller får små riss.

► Brann- og eksplosjonsfare pga. antenkelige gassblandinger. Ikke oppbevar eksplosive stoffer og ikke produkter med brennbare drivgasser (f.eks. spraybokser) i vinskapet. Antenkelige gassblandinger kan antennes av elektriske komponenter. Disse sprayboksene gjenkjennes på etiketten enten via innholdsopplysninger eller et flammesymbol. Gass som lekker ut kan antennes av elektriske komponenter.

► Eksplosjonsfare. Ikke bruk elektriske apparater i vinskapet. Det kan føre til gnistdannelse.

## Tilbehør og reservedeler

► Vi anbefaler at du bruker originalt tilbehør fra Miele. Hvis andre deler monteres i eller på produktet, tapes krav i forbindelse med garanti og/eller produktansvar.

► Miele's originale reservedeler er tilgjengelige i minst 10 år og opptil 15 år etter at vinskapet ditt har gått ut av produksjon.

## Rengjøring og stell

► Ikke bruk olje eller fett på dørpakningen. Det kan gjøre den porøs med tiden.

► Dampen fra en damprensler kan trenge inn til strømførende deler og forårsake en kortslutning. Bruk aldri damprensler til rengjøring av vinskapet.

► Advarsel. Ikke bruk mekaniske eller andre hjelpemidler som ikke er anbefalt av produsenten, for at avrimingen skal gå raskere.

## Sikkerhetsregler og advarsler

---

- ▶ Spisse eller skarpe gjenstander skader kjøleelementene og vinskabet blir ødelagt. Ikke bruk spisse eller skarpe gjenstander for å
  - fjerne rim- og islag,
  - fjerne rester, f.eks. fra etiketter.

### Transport

- ▶ Transporter alltid vinskabet stående og i transportforpakningen, slik at det ikke oppstår skader.
- ▶ Stor fare for skade. Vinskabet er tungt, og skal transporteres ved hjelp av 2 personer.

### Retur og gjenvinning av gamle produkter

- ▶ Barn som leker, kan bli sperret inne i vinskabet og bli kvalt.
  - Demonter døren.
  - La treristene/metallristene bli værende i vinskabet, slik at barn ikke kan klatre inn.
  - På vinskab med dørlås forhindrer du at barn som leker, stenger seg inne og dermed havner i livsfare.
- ▶ Fare for elektrisk støt!
  - Kutt av støpselet på nettkabelen.
  - Kutt av nettkabelen på det gamle produktet.

Sørg for at støpselet og nettkabelen leveres separat fra det gamle produktet ved retur og gjenvinning.

- ▶ Under og etter avfallshåndteringen må du sørge for at vinskabet ikke settes i nærheten av bensin eller andre brennbare gasser og væsker.

- ▶ Brannfare på grunn av olje eller kjølemiddel som lekker ut. Kjølemiddelet og oljen i kjøleskapet er brennbar. Kjølemiddel eller olje som lekker ut kan antennes ved høy konsentrasjon og ved kontakt med en ekstern varmekilde.

Sørg for at kjølekretsløpet ikke blir skadet under avfallshåndteringen. Slik forhindrer du ukontrollert utslipp av kjølemiddel (informasjon på typeskiltet) og olje.

- ▶ Kjølemiddel som spruter ut, kan skade øynene! Ikke ødelegg deler av kuldekretsløpet, f.eks. ved å

## Sikkerhetsregler og advarsler

---

- stikke hull på fordamperens kjølemiddelkanaler,
- brette av rør,
- skrape av overflatebelegg.

### Symbol på kompressoren (avhengig av modell)

Denne henvisningen har bare betydning for resirkuleringen. I normaldrift er det ingen fare.



- ▶ Oljen i kompressoren kan være dødelig ved svelging og hvis den trenger inn i luftveiene.

### Retur og gjenvinning av emballasjen

Emballasjen benyttes til håndtering og beskytter produktet mot transport-skader. Emballasjematerialene er valgt med sikte på miljøvennlighet og avfallsbehandling og kan derfor generelt gjenvinnes.

Gjenvinning av emballasjen til materialkretsløpet medfører besparelser av råstoffer. Benytt deg av materialspesifikke gjenvinningsstasjoner og returmøstigheter. Miele-forhandleren tar transportemballasjen i retur.

### Retur og gjenvinning av det gamle produktet

Elektriske og elektroniske produkter inneholder ofte verdifulle materialer. De inneholder imidlertid også skadelige stoffer, blandinger og komponenter, som har vært nødvendige for produktets funksjon og sikkerhet. I restavfallet eller ved feil behandling kan disse stoffene være helseskadelige og skade miljøet. Kast derfor aldri produktene som restavfall.



Pass på at ditt kjøle-/fryseskap ikke skades før det returneres og gjenvinnes på en forsvarlig og miljøvennlig måte. På den måten sikres det at kjølemiddelet i kuldekretsløpet og oljen i kompressoren ikke kan lekke ut i omgivelsene.

Benytt i stedet de offentlige returpunktene for innlevering og gjenvinning av slike produkter. Produktene kan leveres gratis til kommunale gjenvinningsstasjoner, forhandlere av tilsvarende produkter eller til Miele. For mer informasjon, se [www.miele.no](http://www.miele.no). Du er selv juridisk ansvarlig for å slette personlige data som måtte finnes i de gamle produktene. Du er rettslig forpliktet til å ta ut gamle batterier, akkumulatorer og lamper som ikke sitter fast i produktet, og som kan tas ut uten at de blir ødelagt. Ta dem med til et egnet returpunkt, der de kan leveres gratis. Sørg for at produktet oppbevares utilgjengelig for barn til det kjøres bort.

### Slik sparer du energi ...

- Oppstillingssted** Vinskapet må oftere kjøles ned ved høye omgivelsestemperaturer, og forbruker da mer energi. Derfor:
- Sett opp vinskapet i et godt ventilert rom.
  - Ikke sett vinskapet ved siden av et varmeelement (radiator, komfyr).
  - Beskytt vinskapet mot direkte sollys.
  - Sørg for en ideell omgivelsestemperatur rundt 20 °C.
  - Hold ventilasjonsåpningene frie og fjern støv fra dem regelmessig.
- Temperaturinnstilling** Jo kaldere den innstilte temperaturen er, desto høyere er strømforbruket. Følgende innstillinger anbefales:
- +12 til +14 °C.
- Bruk** Varme som kommer inn, samt begrenset luftsirkulasjon øker energiforbruket. Derfor:
- Hold aldri skapdøren åpen lenger enn nødvendig. God sortering av vinflaskene hjelper.
  - Lukk døren helt igjen etter at du har åpnet den.
  - Hold deg til plasseringen av trehyllene, slik som de var ved levering.
  - Ikke overfyll trehyllene, luften må kunne sirkulere.
  - Hold vifteåpningene i vinskapet frie.
  - Hold en avstand på 25 mm mellom skapets bakside og veggen.

# Oversikt

## Produktbeskrivelse

### Produktoversikt

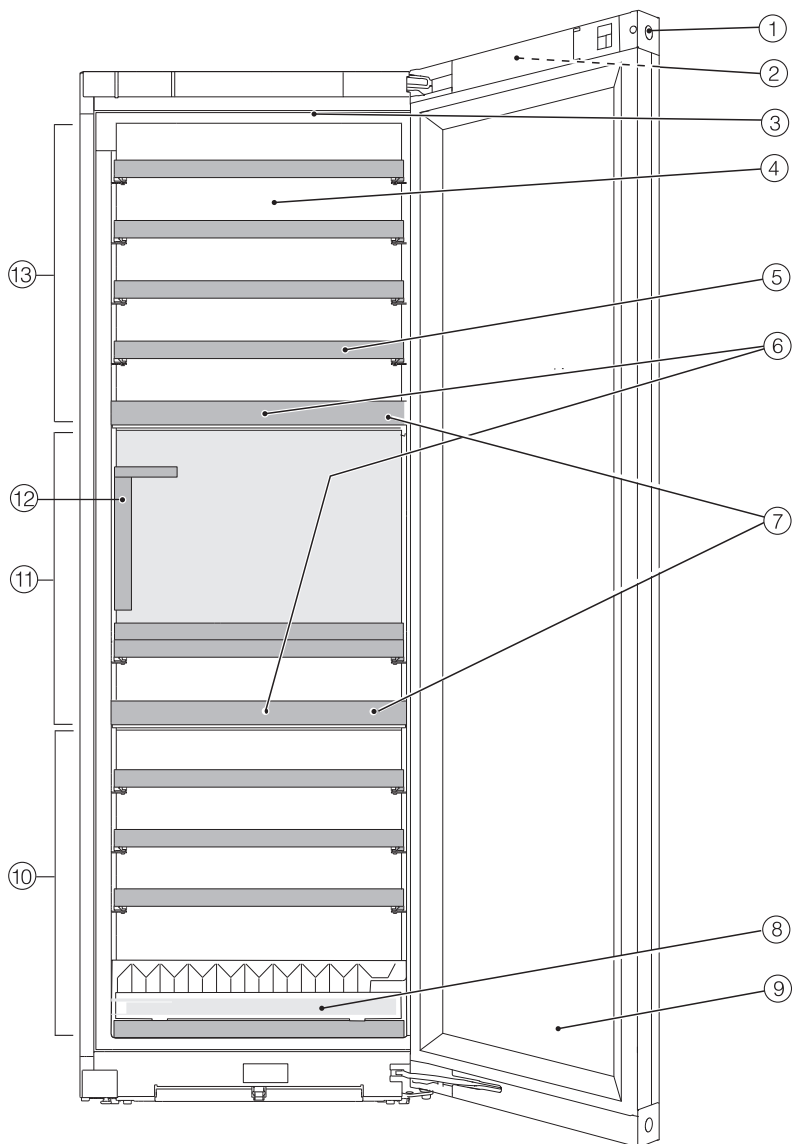

- ① Dørlås
- ② Display på utsiden av døren
- ③ Innvendig belysning og presentasjonslys (i alle vintempereringssoner)
- ④ Tørr bakvegg for å unngå kondens
- ⑤ Trehyller med lister til å skrive på (FlexiFrames med Noteboard)
- ⑥ Luktfilter: Active AirClean-filtrene befinner seg bak NoteBoards.
- ⑦ Isolasjonsplate mellom vintempereringssonene: Ulike typer vin kan lagres samtidig ved forskjellige temperaturer.
- ⑧ Stablestøtte for optimalisert flaskelagring
- ⑨ Glassdør: Det UV-bestandige sikkerhetsglasset beskytter vinen din mot skadelige UV-stråler.
- ⑩ Nedre vintempereringssone med justering av luftfuktigheten (ActiveHumidity) for langvarig lagring
- ⑪ Midtre vintempereringssone
- ⑫ SommelierSet med:  
Glassholder,  
uttakbart brett,  
flaskestøtte,  
flaske- og tilbehørsboks (med lokk og pennehylle)
- ⑬ Øvre vintempereringssone

# Oversikt

## Display

Displayet kan bli ripet av spisse eller skarpe gjenstander, f.eks. spiker, blyanter etc.

Displayet skal kun berøres med fingrene.

Hvis fingrene er kalde, er det ikke sikkert at displayet reagerer.

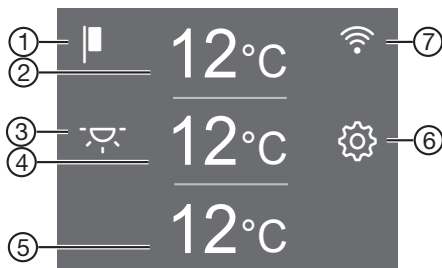



- ① Indikator messeinnstilling  
(kun synlig når funksjonen Messeinnstilling er koblet inn)
- ② Temperaturindikator for øvre vintempereringssone  
Sensortast for innstilling av temperatur
- ③ Sensortast for presentasjonslys ☀  
til inn- og utkobling av innvendig belysning ved lukket skapdør
- ④ Temperaturindikator for midtre vintempereringssone  
Sensortast for innstilling av temperatur
- ⑤ Temperaturindikator for nedre vintempereringssone og  
sensortast for innstilling av temperatur og luftfuktighet  
(ActiveHumidity)
- ⑥ Sensortast innstillingsmodus ⚙  
for valg av forskjellige funksjoner i innstillingsmodus
- ⑦ Viser tilkoblingsstatus  
(bare synlig hvis nettverkstilkobling er opprettet)

## Innstillingsmodus

### Presentasjonslys

Dersom du ønsker å presentere vinflaskene dine, selv om døren er lukket, kan du stille inn den innvendige belysningen slik at det er lys selv om døren er lukket.

Du kan slå av og på presentasjonslyset via sensortasten  i displayet. Når presentasjonslyset er slått på, lyser sensortasten  oransje.

Presentasjonslyset kan stilles inn separat eller kobles ut for hver enkelt vintempereringssone (se kapittel «Tilpasse innstillinger»).

### Låsefunksjon /

Når låsefunksjonen er slått på, beskytter den mot uønsket utkobling av vinskabet og mot uønskede justeringer av en annen person, f.eks. barn.

Hvis du f.eks. vil justere temperaturen en kort stund, kan du deaktivere låsefunksjonen midlertidig (se kapittel «Tilpasse innstillinger»).

### Koble ut vinskabet (alle vintempereringssoner samtidig)

Se kapittel «Igangsetting», avsnitt «Utkobling av vinskabet».

### Sabbat-modus

For å understøtte religiøse skikker har vinskabet Sabbat-modus (se kapittel «Tilpasse innstillinger»).

Ved innkoblet Sabbat-modus deaktiveres midlertidig:

- den innvendige belysningen ved åpen dør
- presentasjonslyset ved lukket dør
- displayet
- alle akustiske og optiske signaler

- en aktiv WiFi-forbindelse
- påminnelser (f.eks. indikator for Active AirClean-filter): Det innstilte tidsintervallet blir satt på pause

Alle andre tidligere aktiverte funksjoner forblir aktivert.

Når Sabbat-modus er koblet inn, kan du ikke foreta noen innstillinger på vinskabet.

### Informasjon om Sabbat-modus

Du kan åpne versjonen av Sabbat-modus her.

### Tidsrom frem til døralarmen skal aktiveres

Her kan du stille inn hvor lang tid det skal gå før døralarmen aktiveres etter at døren er åpnet.

### Nettverkstilkobling

Her kan du utføre nettverkstilkoblingen for første gang, deaktivere og aktivere WiFi eller nullstille nettverkskonfigurasjonen (se kapittel «Tilpasse innstillinger»).

### Tastelyd /

Her kan du slå på eller av tastelyden (se kapittel «Tilpasse innstillinger»).

### Varsel- og signaltoner /

Her kan du endre lydstyrke for varsel- og signaltoner (f.eks. døralarm eller ved en feilmelding). Eller du kan slå helt av varsel- og signaltonene hvis de forstyrrer deg (se kapittel «Tilpasse innstillinger»).

### Lysstyrke i displayet

Her kan du tilpasse lysstyrken i displayet til lysforholdene i rommet (se kapittel «Tilpasse innstillinger»).

# Oversikt

## Temperaturenhet °C/°F

Her kan du stille inn ønsket temperatur-enhet (°Celsius eller °Fahrenheit) (se ka-pittel «Tilpasse innstillinger»).

## Messeinnstilling

Her kan du koble ut messeinnstillingen hvis messeinnstillingen er slått på fra fabrikk (i displayet vises ) (se kapittel «Tilpasse innstillinger»).

Messeinnstillingen gjør det mulig for forhandlere å presentere venskapet uten at det blir kaldt. Denne innstil-lingen er ikke nødvendig for privat bruk.

## Fabrikkinnstillinger

Her kan du nullstille venskapets innstil-linger til fabrikkinnstillinger (se kapittel «Tilpasse innstillinger»).

**Tips:** Nullstill innstillingene på skapet til fabrikkinnstillingene når du leverer skapet til gjenvinning, selger det eller tar i bruk et brukt skap. Dermed nullstilles også nettverkskonfigurasjonen, slik at alle personlige data fjernes fra vin-skapet. Dessuten har ikke forrige eier lenger tilgang til venskapet.

## Informasjon om venskapet

Her kan du se modellbetegnelsen og serienummeret til venskapet.

Ha denne produktinformasjonen klar:

- ved integrering av venskapet i WiFi-nettverket (se kapittel «Tilpasse innstillinger», avsnitt «Første konfigurasjon av Miele@home»).
- for å melde en ev. feil til Miele's serviceavdeling (se kapittel «Ser-vice»).
- for å be om informasjon fra EPREL-da-tabasen (se kapittel «Service»).

## Indikator for Active AirClean-filter

Luftfiltreringen via Active AirClean-fil-teret sørger for at luften forblir fri for støv og lukt.

Indikatoren for Active AirClean-filteret  i displayet minner deg ca. hver 12. måned på at Active AirClean-fil-te-ret må byttes (se kapittel «Rengjøring og stell», avsnitt «Utskiftning av Acti-ve AirClean-filter (luktfiler)»).

Her kan du aktivere indikatoren til Active AirClean-filteret  (se kapittel «Til-passe innstillinger»).

## Nettverkstilkobling

Vinskapet ditt er utstyrt med en integrert WiFi-modul. Med WiFi-modulen kan du opprette en nettverksforbindelse til hjemmenettverket ditt og bruke Miele Appen på en mobil enhet.

Når vinskapet først er koblet til via WiFi, gjenoprettes forbindelsen automatisk hver gang du slår det på igjen.

Forsikre deg om at signalet fra WiFi-nettverket er tilstrekkelig sterkt på oppstillingsstedet til vinskapet.

Gjennom tilkobling av vinskapet til WiFi-nettverket, øker strømforbruket, også når vinskapet er slått av.

### Smart Extras via Miele App\*

Nettverkstilkobling via Miele App gir deg tilgang til mange Smart Extras, inkludert:

- Vise statusinformasjon
- Bruke flere nyttige funksjoner
- Holde vinskapet oppdatert med den nyeste Miele-utviklingen via programvareoppdateringer

Du finner mer informasjon om Smart Extras på Miele's nettside, i Apple App Store® eller i Google Play Store™.

\* Ekstra digitalt tilbud fra Miele & Cie. KG. Utvalget av funksjoner kan variere avhengig av modell og land. Du må godta de generelle vilkårene og betingelsene og personvern-erklæringen for Miele's digitale produkter og tjenester i Miele Appen. Miele forbeholder seg retten til å endre eller avvikle de digitale tilbudene når som helst.

## Sikkerhet

### Temperaturalarm

Vinskapet er utstyrt med en temperaturalarm, slik at temperaturen ikke kan stige eller synke ubemerket, noe som kan skade vinen.

Hvis temperaturen blir for varm eller for kald, lyser den respektive temperaturindikatoren  rødt.

I tillegg høres et varselsignal til alarmtilstanden er over eller blir koblet ut.

Hvor lang tid det tar før vinskapet oppfatter at et temperaturområde er for varmt eller for kaldt, er avhengig av den innstilte temperaturen.

Det akustiske og optiske signalet utløses i følgende situasjoner:

- Når du sorterer og tar ut vinflasker, og det strømmer inn for mye varm romluft.
- Du legger inn en større mengde vinflasker.
- Det har oppstått et strømbrytning.
- Vinskapet er defekt.

### Utkobling av temperaturalarmen før den stanser av seg selv

Før du slår av temperaturalarmen, bør du ha funnet årsaken og løst problemet.

Hvis varselsignalet er forstyrrende, kan du koble det ut før det stanser av seg selv.

■ Trykk på .

 slukker og varselsignalet stopper.



I temperaturindikatoren til den aktuelle vintempereringssonen blinker den høyeste temperaturen som har vært i vin-



## Oversikt



tempereringssonen i ca. 1 minutt. Deretter skifter temperaturindikatoren til aktuell temperatur i vintempereringssonen.



### Døralarm

Vinskapet er utstyrt med en døralarm, for å forhindre energitap dersom skapdøren er åpen, og for å beskytte vinflaskene mot temperatursvingninger.

Dersom skapdøren står åpen lenge, lyser   gult i displayet. I tillegg høres et varsel-signal og den innvendige belysningen pulserer.



Tiden frem til døralarmen høres, kan endres (se kapittel «Justere innstillinger»), avsnitt «Endre tidsrom for start av døralarm   »).

Det akustiske varsel-signalet til døralarmen kan også kobles ut (se kapittel «Tilpasse innstillinger», avsnitt «Endre lydstyrken på varsel- og lyd-signaler /  »).

Når døren lukkes igjen, stopper varsel-signalet, og   slukker i displayet.

### Utkobling av døralarmen før den starter av seg selv

■ Berør symbolet  .

Varsel-signalet stopper, symbolet   slukker og den innvendige belysningen lyser konstant.

Dersom døren ikke blir lukket, gjentas døralarmen etter ca. 1 minutt.

### Betjene dørlåsen

Med den mekaniske dørlåsen kan du beskytte vinen mot utilsiktet tilgang.

### Låse opp og igjen vinskapet

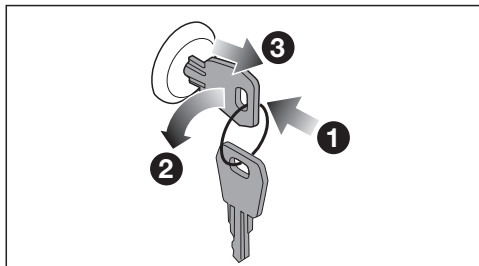

- Sett nøkkelen inn i dørlåsen **1** i døren på vinskapet.
- Slik låser du: Trykk dørlåsen inn og drei nøkkelen 90° mot klokken **2**.
- Trekk ut nøkkelen **3** og oppbevar den på en sikker plass.
- Slik låser du opp: Sett nøkkelen inn i dørlåsen, trykk dørlåsen inn og drei nøkkelen 90° med klokken.

## Innredning

### Ta ut og sette trehyllen inn igjen

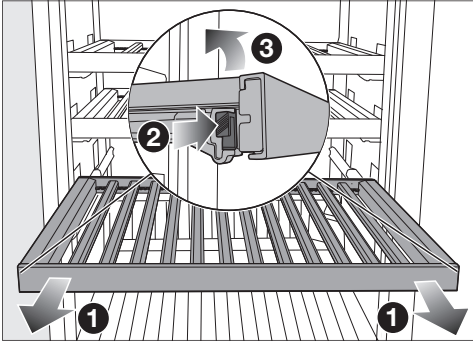

- Trekk trehyllen forover til den stopper **1**.
- Trykk inn festehakene på hver side av trehyllen **2**, og løft trehyllen opp og ut **3**.
- For å sette den inn igjen må du først sette trehyllen på baksiden av skinnene som er trukket ut, slik at den klikker på plass.
- Trykk trehyllen nedover på skinnene i det fremre området, slik at festehakene smekker på plass.

**⚠** Fare for skade hvis vinflasker faller ned.

Under visse omstendigheter kan vinflasker kile seg fast i trehyllene som ligger over, og falle ut av vinskabet/kjøle-/fryseskabet når trehyllene trekkes ut.

Trekk alltid trehyllene sakte og varsomt ut.

**⚠** Fare for skade dersom glasset knuser.

Trehyller og vinflasker som stikker ut, kan føre til skade på glassdøren, dersom den lukkes.

Pass på at trehyller og vinflasker ikke stikker ut.

### Tilpasse trehyllen (FlexiFrame) til flaskestørrelsen



- Du kan fjerne eller flytte enkeltstående lameller på trehyllen.

Dette gjør at du fleksibelt kan tilpasse trehyllen til størrelsen på vinflaskene.

# Oversikt

## Maksimal kapasitet

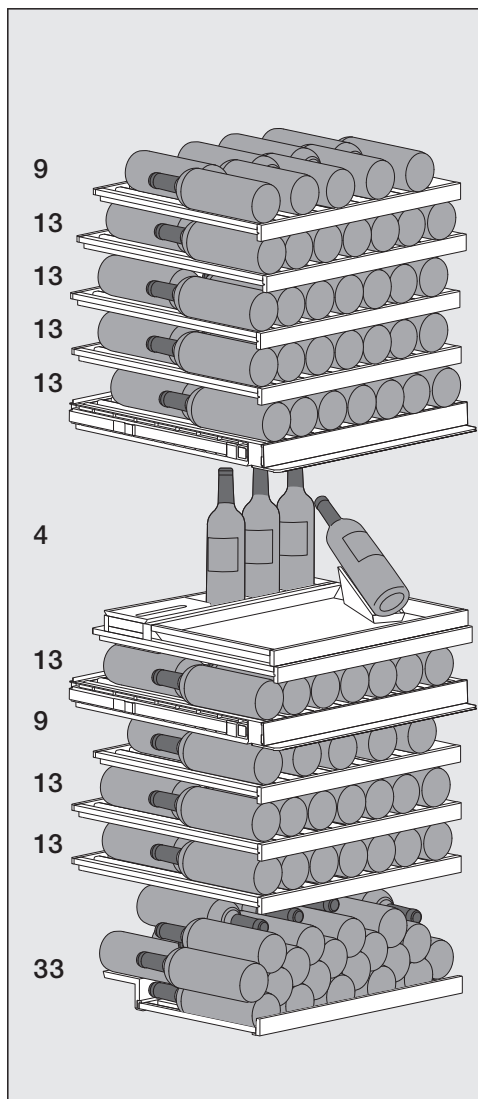

Du kan lagre maksimalt 146 flasker (0,75 l; Flasketype: Bordeauxflaske) i vinskabet:

- 61 flasker i den øvre vintempereringssonen
- 17 flasker i den midtre vintempereringssonen (derav 3 flasker i flaskeholderen, 1 flaske i flaskestøtten)
- 68 flasker i den nedre vintempereringssonen (derav 33 flasker stablet på stablestøtten på den nederste trehyllen)

## Maksimal last på trelisten

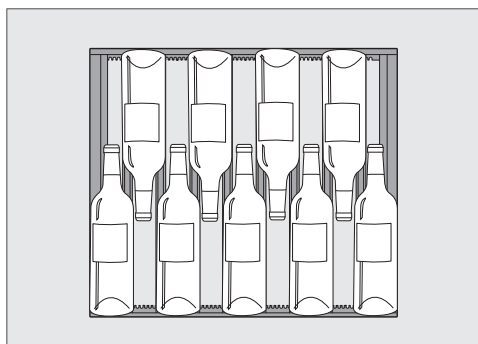

Organisering av ni flasker på den øvre trelisten i den øvre og nedre vintempereringssonen

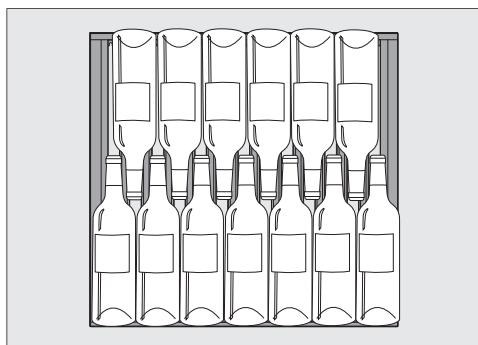

Organisering av 13 flasker på de øvrige trelistene

**⚠** Fare for skade grunnet overbelastning.

Overskridelse av anbefalt maksimumsbelastning kan føre til skade på trehyllene.

Hver enkelt trehylle tåler maks. 25 kg. Unngå å stable vinflaskene på trehyllene.

## Maksimal last med stablestøtte

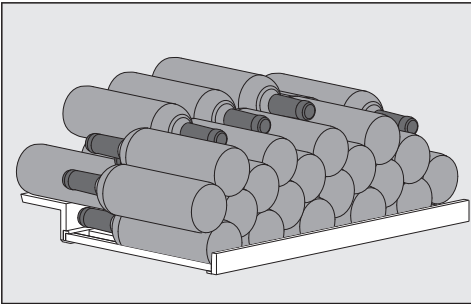

Organisering av 33 vinflasker på stablestøtten

## Påskrift på list (NoteBoard)

For at du skal få god oversikt over de lagrede vinsortene, kan du skrive på NoteBoards på trehyllene.

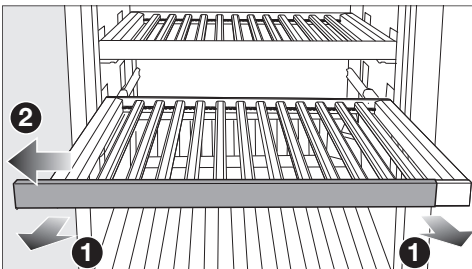

- Trekk trehyllan et stykke forover ①.
- Skyv NoteBoard ut til den ene siden for å ta det ut av trehyllan ②.
- Bruk en fuktig klut til å viske ut det du har skrevet med kritt.

**⚠** Fare for skade ved bruk av uegnet rengjøringsmiddel.

Belegget på lister til å skrive på (Noteboards) kan bli skadet ved rengjøring med rengjøringsmiddel.

Rengjør NoteBoards kun med rent vann.

- Bruk det vedlagte krittet til å skrive på NoteBoard.  
Vi anbefaler eventuelt å bruke følgende produkter til å skrive med:

- flytende kritt, som f.eks. edding 4095 krittmarkør
- vanlig tavlekritt

**⚠** Fare for skade hvis du bruker feil produkter til å skrive/tegne med.

Du må aldri skrive på et NoteBoard med kulepenn, fargestifter eller blyanter, korrekturstift, oljekritt, tusj (som f.eks. markør, merkepenn, folieskriver osv.). Disse er vanskelige eller umulige å fjerne fra et NoteBoard.

Bruk kun anbefalte skriveprodukter, da disse er enkle å fjerne fra et NoteBoard.

- Skyv NoteBoard inn på trehyllan fra siden.

## Medfølgende tilbehør

### Nøkkel til å låse døren

### Active AirClean-filter

Active AirClean-filtrene mellom vintempereringssonene sørger for en optimal luftutskiftning og dermed for høy luftkvalitet.

# Oversikt

---

## Kritt

Bruk det vedlagte krittet til å skrive på NoteBoards på trehyllene. Takket være informasjonen på NoteBoards får du god oversikt over vinsortene du har lagret.

## Ekstraustyr

I Miele's nettbutikk, hos Miele's serviceavdeling eller hos din Miele-forhandler kan du få produkter som er spesielt utviklet for vinskapet, f.eks. pleiemidler til produktet og tilbehør.

Du får tilgang til Miele's nettbutikk via følgende QR-kode:



## Før første gangs bruk



- Fjern alle forpakkingsmaterialer og beskyttelsesfolier.
- Rengjør skapet innvendig og tilbehøret (se kapittel «Rengjøring og stell»).

## Tilkobling av vinskapet

- Koble vinskapet til el-nettet, som beskrevet i kapittel «Installasjon», avsnitt «Elektrotilkobling».

I displayet vises først Miele, deretter .





## Aktivere luftfilter (Active AirClean-filter)

- Aktiver indikatoren for Active AirClean-filteret  (se kapittel «Tilpasse innstillinger», avsnitt «Aktivere indikatoren for Active AirClean-filteret »).

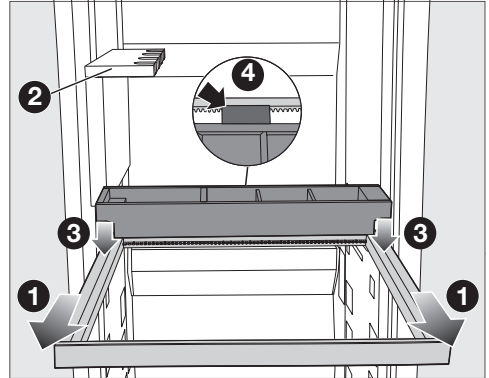

## Innredning av SommelierSet

Sett delene til et SommelierSet inn i vinskapet i følgende rekkefølge. Glassholderen  er allerede montert i vinskapet fra fabrikk.

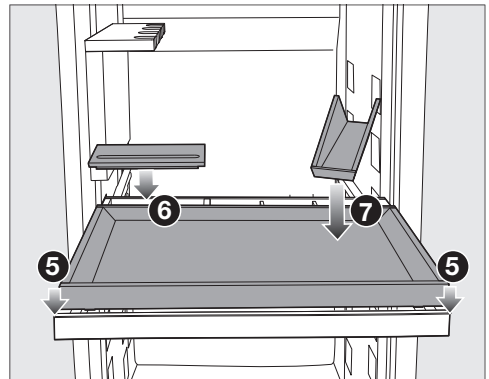

- Trekk ut trerammen  under glassholderen  helt.
- Sett flaskeholderen ovenfra på trerammen , slik at avstandsholderen ligger på trerammen på baksiden av flaskeholderen .



- Sett brettet ovenfra  på trerammen.
- Sett lokket på tilbehørsboksen .
- Sett flaskestøtten på brettet .

# Igangsetting

## Plassere lamellene på trehyllene

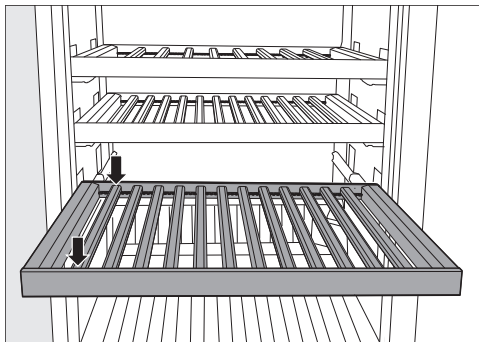

- Plasser lamellene i samme avstand på trehyllene og smekk hver lamell på plass i denne posisjonen.

Dette gir deg maksimal kapasitet for flasker på trehyllene (0,75 liters Bordeauxflasker).

## Innredning av stablestøtte

Ved å bruke stablestøtten kan du oppnå maksimal kapasitet i den nedre vintempereringssonen.

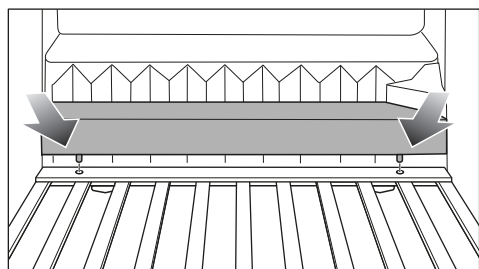

- Sett inn stablestøtten bak den nederste trehyllene.
- La føttene til stablestøttene smekke på plass i holderne til venstre og høyre.

## Innkobling av vinskabet



- Trykk på  i displayet.

Hvis displayet blir værende uberørt i en stund, går displayet over i energisparemodus og blir mørkt.

Vinskabet begynner å kjøle og den innvendige belysningen tennes når døren åpnes.

Avhengig av omgivelsestemperatur og innstilling, kan det ta noen timer før de ønskede temperaturene er nådd i de aktuelle vintempereringssonene og vises konstant.

## Utkobling av vinskabet

- Trykk på .
- Sveip mot venstre eller høyre til  vises i midten.
- Trykk på .

Kjølingen og den innvendige belysningen er slått av.

I displayet vises .

Obs: Vinskabet er ikke koblet fra strømmettet når det er slått av.

## Ved lengre fravær

Hvis vinskabet blir koblet ut ved lengre fravær, men ikke blir rengjort, er det fare for muggdannelse hvis det er lukket.

Vinskabet må rengjøres.

Hvis du ikke skal bruke vinskabet på lenge, må du være oppmerksom på følgende:

- Slå av vinskabet.
- Trekk ut støpslet eller koble ut sikringen i husinstallasjonen.
- Rengjør vinskabet og la det stå åpent for å sikre tilstrekkelig lufting og unngå luktdannelse.

## Forutsetninger for nettverkstilkobling

Vær oppmerksom på følgende krav til nettverkstilkobling:



1. Et hjemmenettverk er tilgjengelig på oppstillingsstedet.  
Ha WiFi-passordet klart.
2. Miele Appen er tilgjengelig på en mobil enhet.
3. Du har en brukerkonto i Miele Appen.

## Miele App

Miele App kan lastes ned gratis fra Apple App Store® eller Google Play Store™.



## Utføre nettverkstilkobling for første gang

- Berør symbolet .
- Sveip mot venstre eller høyre til symbolet  vises i midten.
- Berør symbolet .
- Trykk på ønsket tilkoblingsmetode (APP eller WPS).

Etter vellykket innlogging vises symbolet  i displayet.

Dersom forbindelsen ikke kunne opprettes, vises symbolet .

- I dette tilfellet må du starte prosessen på nytt.
- Berør symbolet  for å forlate innstillingsnivået.

## Utføre Scan & Connect

- Skann QR-koden.

Når du har installert Miele Appen og har en brukerkonto, ledes du direkte til tilkoblingen.

Hvis du fortsatt ikke har Miele Appen, ledes du til Apple App Store® eller Google Play Store™.

- Installer Miele Appen og opprett en brukerkonto.
- Skann QR-koden på nytt.

Miele Appen veileder deg gjennom konfigureringen.





# Betjening

## Innstilling av temperaturene i vintempereringssoner

Temperaturene i de 3 vintempereringssonene kan stilles inn uavhengig av hverandre.

For langtidslagring av vinene dine anbefales en temperatur mellom 12 og 14 °C.

- Berør temperaturindikatoren for den vintempereringssonen du ønsker å stille inn temperaturen for.
- **Nedre vintempereringssone:** Berør .
- Sveip mot venstre eller høyre til ønsket temperatur vises i midten.
- Trykk på ønsket temperatur for å bekrifte.
- Berør  for å forlate innstillingsnivået.

Temperaturindikatoren går tilbake til den faktiske temperaturen i vintempereringssonen.

Temperaturen i vinskabet øker:

- Jo oftere og lenger skapdøren blir åpnet.
- Jo flere vinflasker som legges inn.
- Jo varmere de nylig innlagte vinflaskene er.
- Jo høyere omgivelsestemperaturen til vinskabet er. Vinskabet er konstruert for en bestemt klimaklasse (omgivelsestemperaturområde) og grensene for denne må overholdes.

## Mulige innstillingsverdier for temperaturen

Temperaturen i alle vintempereringssonene kan stilles inn fra 5 °C til 20 °C.







## Temperaturindikator for vintempereringssoner

Ved normal drift vises **den gjennomsnittlige faktiske temperaturen** i de ulike vintempereringssonene i displayet.

Avhengig av omgivelsestemperatur og innstilling, kan det ta noen timer før ønsket temperatur er nådd og vises konstant.

## Stille inn luftfuktigheten (ActiveHumidity) i den nedre vintempereringssonen

For at fuktighetsinnstillingen skal fungere optimalt kreves en omgivelsestemperatur på 19 til 28 °C.

- Berør temperaturindikatoren til den nedre vintempereringssonen i displayet.
- Sveip mot venstre til  vises i midten.
- Trykk på .
- Sveip mot venstre eller høyre til den ønskede luftfuktigheten (, , ) vises i midten.
- Trykk på ønsket innstilling for å bekrifte.
- Berør  for å forlate innstillingsnivået.

Avhengig av omgivelsestemperatur og innstilt luftfuktighet, kan det ta noen dager før den faktiske luftfuktighet er nådd og vises.

## Mulige innstillingsverdier for luftfuktigheten

Du kan justere luftfuktigheten i 3 trinn og dermed tilpasse den etter dine behov.

- ∆: lav luftfuktighet
- ∆∆: middels luftfuktighet
- ∆∆∆: høy luftfuktighet

Vær oppmerksom på at energiforbruket øker litt med den innstilte luftfuktigheten.

Ønsker du å bruke den nedre vintempereringssonen til langtidsoppbevaring av vinflasker med naturkorker, anbefaler vi å velge middels luftfuktighet ∆∆.

## Kontrollere den faktiske luftfuktigheten **i**

Avhengig av omgivelsestemperatur og innstilt luftfuktighet, kan det ta noen dager før den faktiske luftfuktighet er nådd og vises.

- Berør temperaturindikatoren til den nedre vintempereringssonen i displayet.
- Sveip mot venstre til ∆∆∆ vises i midten.
- Trykk på **i**.

I displayet vises den **faktiske luftfuktigheten** som er i den nedre vintempereringssonen for øyeblikket (verdien registreres over ca. 2 timer).

- Trykk på  for å forlate visningen.

## SommelierSet

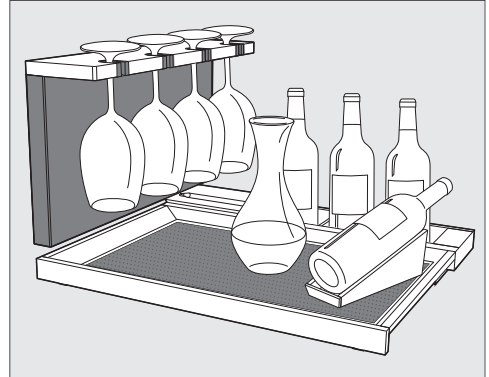

Med et SommelierSet kan du allerede i vinskabet gjøre klar vinen til å drikkes. Du kan oppbevare vinglass og tilbehør i vinskabet, dekantere vinen i vinskabet og oppbevare åpnete vinflasker der.

## Uttakbart Brett med silikonmatte

Vinskabets deler av tre er ubehandlede, ømfintlige og uten beskyttelse mot ytre påvirkning.

Det er best å fjerne flekker og søl fra tredelene umiddelbart.

Bruk silikonmatten til å beskytte brettet.

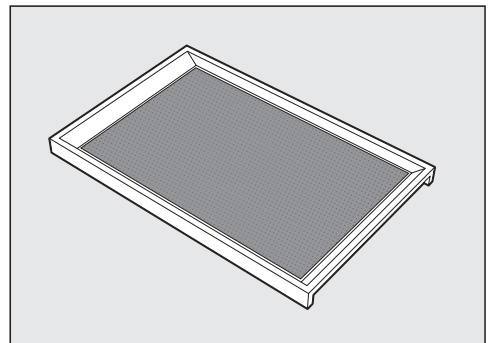

Du kan bruke det uttakbare brettet til å bære den dekanterte vinen direkte til gjestene dine.

## Betjening

Silikonmatten sørger for at glassene står støtt på brettet.

Dessuten hindrer silikonmatten stygge flekker på brettet, ettersom det er enkelt å tørke av.

Sørg for at brettet og silikonmatten er rengjort før brettet settes inn igjen. Smuss utenfra (f.eks. i matrester eller drikkevarer) kan føre til muggdannelse i vinskabet ved høye temperaturer og luftfuktighet.

### Glassholder

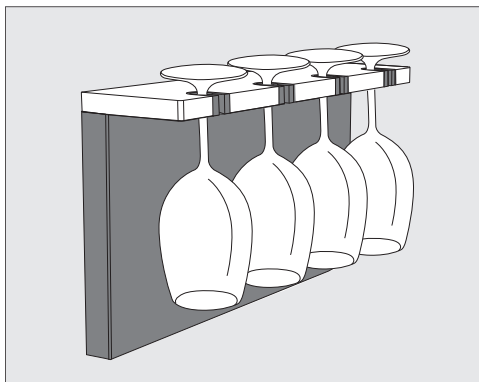

Ved behov kan du oppbevare og forhåndskjøre vinglassene i glassholderen. Glassholderen har plass til fire glass og kan trekkes ut separat.

### Flaskestøtte

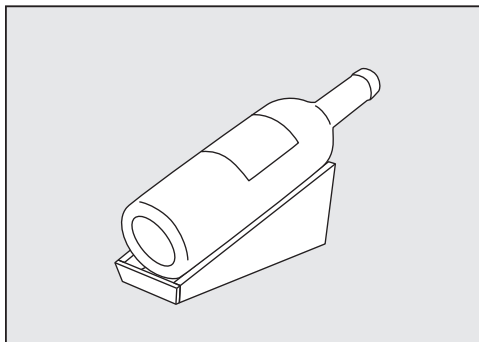

Du kan oppbevare og presentere åpne vinflasker på en stilfull måte i flaskestøtten.

### Flaskeholder

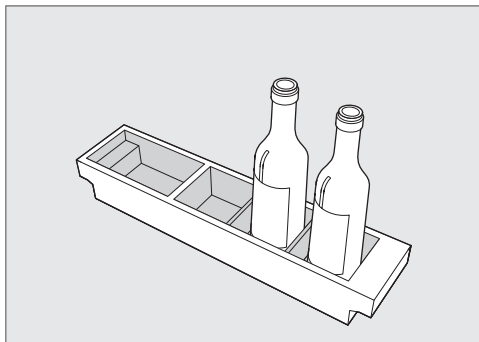





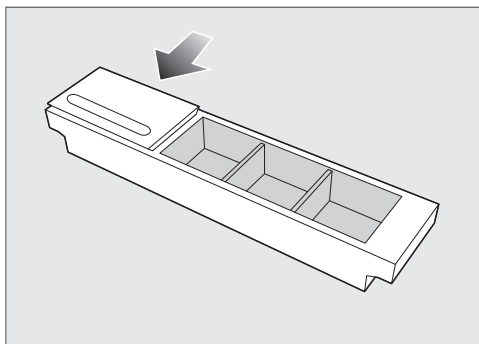











Du kan oppbevare åpne vinflasker i flaskeholderen.

### Tilbehørsboks



Du kan oppbevare tilbehør som korktrekker eller foliekutter i tilbehørsboksen.

Legg lokket på tilbehørsboksen ved behov, og bruk den integrerte pennehyllen.





 <b>Innstillingsmodus</b>	
	Still inn lysstyrken til presentasjonslyset.
	Slå på låsefunksjonen, deaktivert den i kort tid eller slå den helt av.
	Koble inn eller ut Sabbat-modus.
	Åpne versjonen av Sabbat-modus.
	Endre tidsrom frem til døralarmen skal aktiveres.
	Nettverkstilkobling
	APP / WPS Foreta nettverkstilkobling for første gang.
	Aktivere eller deaktivere WiFi-tilkobling.
	Tilbakestill nettverkskonfigurasjonen.
	Slå på eller av tastetonen.
	Endre volumet på varsel- og lydsignalene, eller slå av varsel- og lyd-signalene helt.
	Endre lysstyrke i displayet.
	Endre temperaturenheten.
	Slå av messeinnstillingen (kun synlig når den er slått på).
	Nullstill innstillinger til fabrikkinnstilling.
	Åpne informasjon om skapet.
	Aktiver indikatoren for Active AirClean-filter.

# Tilpasse innstillinger



Når du er i innstillingsmodus , kobles døralarmen og andre varsler automatisk ut.

## Innstilling av lysstyrken til presentasjonslyset



Presentasjonslyset kan stilles inn separat i ulike lysstyrker eller kobles ut helt for hver enkelt vintempererings-sone.

- Trykk på .
- Sveip mot venstre eller høyre til  vises i midten.
- Trykk på .
- Sveip mot venstre eller høyre til ønsket vintempereringssone vises i midten.
- Trykk på den ønskede vintempereringssonen.
- Velg ønsket lysstyrke ved å sveipe til venstre eller høyre på segmentlinjen (trinn 1–7).
- Dersom du ønsker å slå av presentasjonslyset helt, sveiper du helt mot venstre til segmentlinjen slukker helt.
- Bekreft ønsket innstilling ved å trykke på segmentlinjen.
- Alternativ: Bekreft den ønskede innstillingen ved å berøre .
- Berør  for å forlate innstillingsnivået.

## Slå på låsefunksjon /

- Trykk på .
- Sveip mot venstre eller høyre til  vises i midten.
- Trykk på .

Når låsefunksjonen er slått på, lyser  oransje.







- Berør  for å forlate innstillingsnivået.
- Åpne og lukk skapdøren. Først da er låsefunksjonen  aktiv.

## Deaktivere låsefunksjonen / for en kort stund

- Berør temperaturindikatoren for den vintempereringssonen du ønsker å justere temperaturen for.
- Hold  inne i ca. seks sekunder. Visningen går over i temperaturregulering.
- Velg ønskede innstillinger.



Låsefunksjonen  slås på igjen ved å åpne og lukke døren.

## Slå av låsefunksjonen / helt

- Berør symbolet .
  - Berør symbolet  i ca. 6 sekunder.
  - Sveip mot venstre eller høyre til symbolet  vises i midten.
  - Berør symbolet .
- Når låsefunksjonen er slått av, lyser symbolet  hvitt.
- Berør symbolet  for å forlate innstillingsnivået.

## Innkobling av Sabbat-modus

Når Sabbat-modus  er koblet inn, kan du ikke endre noen innstillinger.

- Berør symbolet .
- Sveip mot venstre eller høyre til symbolet  vises i midten.

- Berør symbolet .

Symbolet  lyser oransje.

- Berør symbolet  for å forlate innstillingsnivået.

Når Sabbat-modus  er slått på, vises dette i ca. tre sekunder i displayet.

Deretter slås displayet av.

Siden de optiske og akustiske alarmerne er koblet ut, må du passe på at døren er skikkelig lukket.

## Slå av Sabbat-modus

Funksjonen Sabbat-modus  kobles automatisk ut etter ca. 80 timer.

Du kan også slå av funksjonen Sabbat-modus  tidligere om du ønsker det.

- Trykk på det sorte displayet.

Symbolet  vises.

- Berør symbolet .



Symbolet  lyser oransje.

- Trykk igjen på symbolet .

Når Sabbat-modus er slått av, lyser symbolet  hvitt.

- Berør  for å forlate innstillingsnivået.



## Endre tidsrom frem til døralarmen skal aktiveres

- Berør symbolet .
- Sveip mot venstre eller høyre til symbolet  vises i midten.
- Berør symbolet .
- Sveip mot venstre eller høyre til ønsket tidsrom mellom 30 sekunder og 3 minutter: 30 sekunder vises i midten.

- Trykk på ønsket innstilling for å bekrefte.

- Berør symbolet  for å forlate innstillingsnivået.

## Utføre nettverkstilkobling for første gang





- Berør symbolet .
- Sveip mot venstre eller høyre til symbolet  vises i midten.
- Berør symbolet .
- Trykk på ønsket tilkoblingsmetode (APP eller WPS).

Etter vellykket innlogging vises symbolet  i displayet.

Dersom forbindelsen ikke kunne opprettes, vises symbolet .

- I dette tilfellet må du starte prosessen på nytt.
- Berør symbolet  for å forlate innstillingsnivået.

## Aktivere WiFi-forbindelse



- Berør symbolet .
- Sveip mot venstre eller høyre til symbolet  vises i midten.
- Berør symbolet .
- Trykk på symbolet  for å aktivere WiFi-tilkoblingen.

Symbolet  vises.



- Berør symbolet  for å forlate innstillingsnivået.

Symbolet  lyser i displayet når WiFi-tilkoblingen er aktiv.







## Deaktivere WiFi-forbindelse

- Berør symbolet .
- Sveip mot venstre eller høyre til symbolet  vises i midten.

# Tilpasse innstillinger

- Berør symbolet .
  - Trykk på symbolet  for å deaktivere WiFi-tilkobling.
- Symbolet  vises.
- Berør symbolet  for å forlate innstillingsnivået.

## Tilbakestill nettverkskonfigurasjon





- Trykk på .
- Sveip mot venstre eller høyre til  vises i midten.
- Trykk på .
- Sveip mot høyre til  vises i midten.
- Trykk på .
- Trykk på .
- Berør  for å forlate innstillingsnivået.

Alle innstillinger som er utført og verdier som er oppgitt for Miele@home, blir nullstilt.





WiFi-tilkobling ble deaktivert,  slukker i displayet.

Du må tilbakestille nettverkskonfigurasjonen dersom vinskabet avhendes, selges eller dersom et brukt vinskaptas i bruk. Alle personlig data fjernes fra vinskabet. Dessuten har ikke forrige eier lenger tilgang til vinskabet.



## Innkobling av tastelyden

- Berør symbolet .
  - Sveip mot venstre eller høyre til symbolet  vises i midten.
  - Berør symbolet .
- Når tastelyden er slått på, lyser symbolet  oransje.
- Berør symbolet  for å forlate innstillingsnivået.

## Utkobling av tastelyden

- Berør symbolet .
  - Sveip mot venstre eller høyre til symbolet  vises i midten.
  - Berør symbolet .
- Når tastelyden er slått av, lyser symbolet  hvitt.
- Berør symbolet  for å forlate innstillingsnivået.

## Endre lydstyrke for varsel- og signaltoner



- Berør symbolet .
- Sveip mot venstre eller høyre til symbolet  vises i midten.
- Berør symbolet .
- Velg ønsket lydstyrke ved å sveipe til venstre eller høyre på segmentlinjen (trinn 1–7).
- Dersom du ønsker å slå av varsel- og lydsignaler helt, sveiper du helt mot venstre til segmentlinjen slukkes helt.
- Bekreft ønsket innstilling ved å trykke på segmentlinjen.

Når varsel- og signaltoner er slått av, vises symbolet  i hvitt.

Når varsel- og signaltoner er slått på, vises symbolet  i oransje.





- Berør symbolet  for å forlate innstillingsnivået.



## Endre lysstyrke i displayet

- Berør symbolet .
- Sveip mot venstre eller høyre til symbolet  vises i midten.
- Berør symbolet .
- Velg ønsket lysstyrke ved å sveipe til venstre eller høyre på segmentlinjen (trinn 1–7).

- Bekreft ønsket innstilling ved å trykke på segmentlinjen.
- Berør symbolet  for å forlate innstillingsnivået.





## Endre temperaturenhet °C/°F

- Berør symbolet .
- Sveip mot venstre eller høyre til  eller  vises i midten.
- Trykk på  eller  for å endre temperaturenheten.

Da vises  eller .





- Berør symbolet  for å forlate innstillingsnivået.

## Slå av messeinnstilling

- Trykk på .
- Trykk på .
- Sveip mot venstre eller høyre til  vises i midten.
- Trykk på .



Etter at messeinnstillingen  er blitt slått av, slår venskapet seg av og må slås på igjen.

## Nullstille innstillinger til fabrikkinnstilling

- Trykk på .
  - Sveip mot venstre eller høyre til  vises i midten.
  - Trykk på .
-  vises.
- Trykk på .

Venskapet slår seg av og må slås på igjen.

## Aktivere indikatoren for Active AirClean-filter

- Trykk på .
- Sveip mot venstre eller høyre til  vises i midten.
- Trykk på .

Dersom indikatoren for Active AirClean-filteret er aktivert, lyser  oransje.

- Berør  for å forlate innstillingsnivået.

# Rengjøring og stell

Typeskiltet inne i vinskabet må ikke fjernes. Det trengs ved en eventuell feil.

Pass på at det ikke kommer vann inn i elektronikken eller belysningen.

 Fare for skade ved fuktighet som trenger inn.

Dampen fra en damprenser kan skade kunststoff og elektriske komponenter.

Ikke bruk damprenser for å rengjøre vinskabet.

 Helsefare på grunn av forurensning.

Forurensning utenfra (f.eks. i matrester eller drikkevarer) kan fremme utviklingen av mugg i vinskabet ved høye temperaturer og luftfuktighet. Legg kun rene vinflasker og rent tilbehør inn i vinskabet.

## Henvisninger til rengjøringsmidler

For rengjøring innvendig i skabet, bruk kun rengjørings- og pleiemidler som er ufarlige for matvarer.

For å unngå skader på overflatene, må du **ikke** bruke

- rengjøringsmidler som inneholder soda, ammoniakk, syre eller klorid,
- kalkløsende rengjøringsmidler
- skurende rengjøringsmidler (f.eks. skurepulver, skuremelk, universalstein)
- løsemiddelholdige rengjøringsmidler
- rengjøringsmidler for rustfritt stål
- maskinoppvaskmiddel
- stekeovnsspray

- rengjøringsmiddel for platetopper av glasskeramikk (unntak for rengjøring av glassfront)
- glassrens (unntak for rengjøring av glassfront: Lett alkoholholdig glassrens, som ikke inneholder noen tilsetningsstoffer som f.eks. sitrus eller lignende)
- skrubbe, harde svamper og børster, (f.eks. grytesvamper)
- flekkfjerningssvamp
- skarpe metallskrapere

Vi anbefaler rengjøring med en ren svamp, lunkent vann tilsatt litt håndoppvaskmiddel.

## Forberede vinskabet til rengjøring

- Slå av vinskabet.

 vises i displayet og kjølingen er koblet ut.

- Ta vinflaskene ut av vinskabet og oppbevar dem på et kjølig sted.
- Ta ved behov ut alle avtakbare deler for rengjøring (se kapittel «Oversikt», avsnitt «Innredning»).
- Ta ut alt tilbehør som lar seg fjerne for rengjøring.
- Fjern listene (Noteboards) før du rengjør trehyllen.

## Innvendig rengjøring

Rengjør vinskabet regelmessig, minst én gang i måneden.

Dersom flekker får virke lenge, kan de under visse omstendigheter bli umulige å fjerne.

Overflatene kan bli misfarget eller forandret.

Fjern helst flekker og søl omgående.

- Rengjør kjøle-/fryseskapet innvendig med en ren svampklut, lunkent vann og litt håndoppvaskmiddel.
- Vask alle delene for hånd, ikke i oppvaskmaskinen.
- Rengjør alle delene av **tre** med en klut som er lett fuktig, de må **ikke** bli våte.

⚠ Fare for skade ved bruk av uegnet rengjøringsmiddel.

Belegget på lister til å skrive på (Noteboards) kan bli skadet ved rengjøring med rengjøringsmiddel.

Rengjør NoteBoards kun med rent vann.

- Vask over med rent vann etter rengjøringen, og tørk alt med en myk klut.
- La vinskabet stå åpent en kort stund, for å sikre at det blir tilstrekkelig luftet og for å unngå at det dannes ubehagelig lukt.

## Ta ut silikonmattene og rengjøring av dem

⚠ Fare for skade ved feil rengjøring.

Silikonmattene blir skadet hvis de vaskes i oppvaskmaskin.

Rengjør silikonmattene utelukkende for hånd.

- Ta silikonmattene av brettet og ut av flaskeholderen.
- Rengjør silikonmattene med varmt vann og et mildt håndoppvaskmiddel.

- Tørk deretter silikonmattene med en myk klut.
- Ikke legg silikonmattene på brettet og i flaskeholderen igjen før de er helt tørre.

⚠ Fare for skade ved upassende tørking.

Silikonmattene blir skadet hvis de tørkes i en stekeovn.

Silikonmattene må aldri tørkes i stekeovnen.

## Bytte Active AirClean-filter (luktfilter)

Nye Active AirClean-filtre får du kjøpt hos Mieleles serviceavdeling, hos en forhandler eller i Mieleles nettbutikk.

Active AirClean-filteret befinner seg bak Noteboards (lister til å skrive på) mellom de to vintempereringssonene.

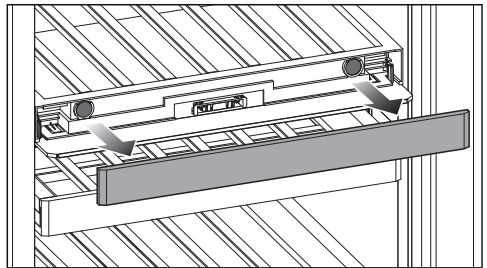

- Ta av NoteBoard.

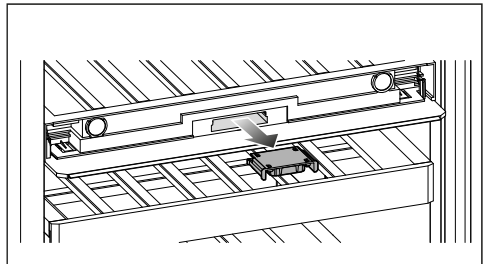

- Trekk ut filterholderen.

## Rengjøring og stell

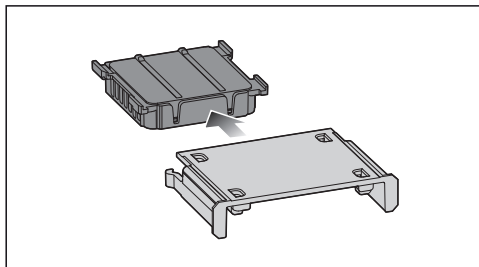

- Trekk ut det brukte Active AirClean-filte-ret.
- Kast det brukte Active AirClean-filte-ret i restavfallet.

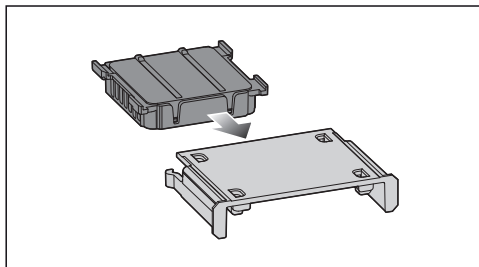

- Sett inn det nye Active AirClean-filte-ret i filterholderen.

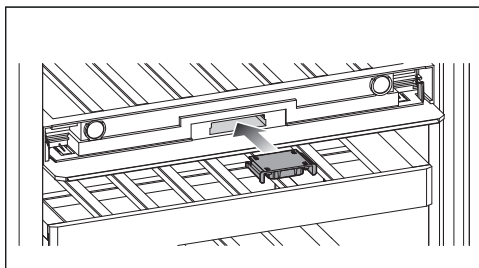

- Sett inn filterholderen med det nye Active AirClean-filte-ret.

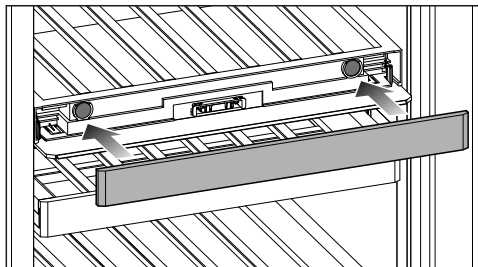

- Sett på NoteBoard.

### Bekreft bytte av Active AirClean-filte-ret

- Berør symbolet  i displayet.

Symbolet  slukker i displayet og tids-telleren nullstilles.

### Rengjøring av front og side-vegger

Dersom flekker får virke lenge, kan de under visse omstendigheter bli umu-lige å fjerne. Overflatene kan bli mis-farget eller forandret.

Fjern helst flekker og søl fra skapfron-ten og sideveggene omgående.

Alle overflatene er ømfintlige for riper og kan bli misfarget eller forandret hvis de kommer i kontakt med uegne-de rengjøringsmidler.

Les informasjonen i avsnittet «Hen-visninger ang. rengjøringsmidler» i begynnelsen av dette kapitlet.

- Rengjør overflaten med en svampklut, litt håndoppvaskmiddel og varmt vann. Du kan også bruke en ren, fuktig mikrofiberklut uten rengjøringsmiddel.
- Vask over med rent vann etter rengjø-ringen, og tørk alt med en myk klut.
- Rengjør skapdøren med glassrens.

## Rengjøring av dørpakning

 Fare for skade ved feil rengjøring. Dersom dørpakningen behandles med olje eller fett, kan den bli porøs. Ikke bruk olje eller fett på dørpakningen.

- Rengjør dørpakningen regelmessig med rent vann og gni den grundig tørr med en klut.

## Rengjøring av ventilasjonsarealer

- Rengjør ventilasjonsåpningene regelmessig med en støvkost eller støvsuger (bruk f.eks. sugebørsten til Miele-støvsugere).

## Etter rengjøringen

- Sett alle delene inn i vinskabet.
- Slå på vinskabet.
- Legg vinflaskene inn i vinskabet og lukk døren.

## Automatisk avriming

Vinskabet avrimes automatisk.

# Feilretting

De fleste feil kan du rette på selv. I mange tilfeller kan du spare både tid og penger, siden du slipper å kontakte serviceavdelingen.

Besøk [www.miele.no/support/customer-assistance](http://www.miele.no/support/customer-assistance) for mer informasjon om hvordan du selv kan utbedre feil.



Unngå helst å åpne døren til vinskabet før feilen er rettet, for å holde kuldetapet så lavt som mulig.





## Generelle problemer med vinskabet

Problem	Årsak og retting
<b>Vinskabet kjøler ikke.</b>	Vinskabet er ikke slått på. ■ Slå på vinskabet.
	Støpselet er ikke satt ordentlig inn i stikkkontakten, eller produktstøpselet er ikke satt ordentlig inn i produktstikkkontakten. ■ Sett støpselet inn i stikkkontakten og produktstøpselet inn i produktstikkkontakten.
	Sikringen i husinstallasjonen har koblet seg ut. Vinskabet, spenningen i huset eller et annet produkt kan være defekt. ■ Kontakt elektrofagfolk eller Miele's serviceavdeling.
<b>Kompressoren kobles inn stadig oftere og lenger, temperaturen i vinskabet er for lav.</b>	Det er stilt inn for lav temperatur i vinskabet. ■ Korriger temperaturinnstillingen.
	Døren har blitt åpnet ofte. Eller store mengder vin ble lagt inn. ■ Åpne døren så kort tid som mulig og kun ved behov.
	Skapdøren lukkes ikke helt. Temperaturen i vinskabet synker. ■ Kontroller at skapdøren sitter som den skal, og juster skapdøren ved hjelp av skruene i dørhengslene ved behov.
	Døren er ikke skikkelig lukket. ■ Lukk alltid skapdøren helt.
	Omgivelsestemperaturen er for høy. Jo høyere omgivelsestemperaturen er, desto lenger går kompressoren.







Problem	Årsak og retting
	<ul style="list-style-type: none"> <li>■ Følg rådene i kapittel «Installasjon», avsnitt «Oppstillingssted».</li> </ul> <p>Ventilasjonsåpningene er blokkerte eller støvete.</p> <ul style="list-style-type: none"> <li>■ Ikke dekk til ventilasjonsåpningene.</li> <li>■ Fjern støv fra ventilasjonsåpningene regelmessig.</li> </ul> <p>For innbyggingsprodukter: Vinskapet er ikke installert skikkelig i innbyggingsnisjen.</p> <ul style="list-style-type: none"> <li>■ Installer vinskapet i henhold til instruksjonene i monteringsanvisningen.</li> </ul>
<b>Det er for lav temperatur i vinskapet.</b>	<p>Det er stilt inn for lav temperatur i vinskapet.</p> <ul style="list-style-type: none"> <li>■ Korrigjer temperaturinnstillingen.</li> </ul>
<b>Det er for høy temperatur i vinskapet.</b>	<p>Det er ingen feil. Den innstilte temperaturen er for høy.</p> <ul style="list-style-type: none"> <li>■ Korrigjer temperaturinnstillingen.</li> <li>■ Kontroller temperaturen igjen etter 24 timer.</li> </ul> <p>Omgivelsestemperaturen er lavere enn hva vinskapet er beregnet for. Kompressoren kobles inn sjeldnere hvis omgivelsestemperaturen er for lav. Temperaturen i vinskapet stiger.</p> <ul style="list-style-type: none"> <li>■ Følg rådene i kapittel «Installasjon», avsnitt «Oppstillingssted».</li> <li>■ Øk omgivelsestemperaturen.</li> </ul>

## Feilretting















Problem	Årsak og retting
<b>Ønsket luftfuktighet blir ikke innstilt i den nedre vintempereringssonen.</b>	Displayet viser endringer i den faktiske luftfuktigheten i vinskapet med tidsforsinkelse. ■ Kontroller luftfuktigheten enda en gang ved et senere tidspunkt.
	Omgivelsestemperaturen er for høy eller for lav. ■ Sørg for en omgivelsestemperatur på mellom 19 og 28 °C.
	Det er stilt inn for høy temperatur i den nedre vintempereringssonen. ■ Still inn en temperatur på maks. 10 °C for den nedre vintempereringssonen.
	Luftfuktigheten i omgivelsene er for lav. ■ Hvis luftfuktigheten i omgivelsene er svært lav, er det kanskje ikke mulig å oppnå høy luftfuktighet i vinskapet.
	Luftfuktigheten i vinskapet avhenger i utgangspunktet av hvor ofte og lenge døren åpnes, av omgivelsestemperaturen og -luftfuktigheten, av lasten og innstillingene.
<b>Lamellene på trehyllene forskyver seg.</b>	Volumendringen som følge av fuktighetsopptak eller tørking er en typisk egenskap for tre. Økt luftfuktighet i vinskapet fører til at tredelene i vinskapet utvider seg. Dermed kan tredelene under visse omstendigheter forskyve seg, slik at det kan oppstå sprekker. Grenene og årringene i treet er blant kjennetegnene til tre.
<b>Det dannes mugg på vinflaskenes etiketter.</b>	Avhengig av hva slags lim etiketten er festet med, kan det føre til svak muggdannelse på etikettene. ■ Fjern all mugg. Rengjør vinflaskene og fjern eventuelle rester av lim.
<b>Det dannes et hvitt belegg på korkene til vinflaskene.</b>	Korkene oksiderer ved kontakt med luft. ■ Tørk av belegget med en tørr klut. Belegget har ingen innflytelse på vinens kvalitet.









Problem	Årsak og retting
Det høres ikke noe varselsignal, selv om skapdøren har stått lenge åpen.	<p>Det er ingen feil. Varselsignalet i innstillingsmodus ble slått av. Hvis du vil slå på varselsignalet igjen:</p> <ul style="list-style-type: none"> <li>■ Berør symbolet .</li> <li>■ Sveip mot venstre eller høyre til symbolet  vises i midten.</li> <li>■ Berør symbolet .</li> <li>■ Velg ønsket lydstyrke ved å sveipe til høyre på segmentlinjen.</li> <li>■ Bekreft ønsket innstilling ved å trykke på segmentlinjen.</li> </ul> <p>Når varsel- og signaltoner er slått på, vises symbolet  orange.</p>
Det har dannet seg kondensvann på innsiden av vinskabet. Eventuelt lukkes ikke døren ordentlig.	<p>Dørpakningen har sklidd ut av sporet.</p> <ul style="list-style-type: none"> <li>■ Undersøk om dørpakningen sitter skikkelig i sporet.</li> </ul> <p>Dørpakningen er skadet.</p> <ul style="list-style-type: none"> <li>■ Kontroller om dørpakningen er skadet.</li> </ul>
Dørpakningen er skadet eller skal skiftes.	<p>Dørpakningen kan skiftes uten verktøy.</p> <ul style="list-style-type: none"> <li>■ Skift dørpakningen. Den får du kjøpt hos en Miele-forhandler eller hos Miele's delelager.</li> </ul>

## Meldinger i displayet





Melding	Årsak og retting
I displayet lyser  , vinskabet kjøler ikke, men betjeningen av vinskabet og den innvendige belysningen virker.	<p>Messeinnstilling er koblet inn.</p> <ul style="list-style-type: none"> <li>■ Trykk på .</li> <li>■ Trykk på .</li> <li>■ Sveip mot venstre eller høyre til  vises i midten.</li> <li>■ Trykk på .</li> </ul> <p>Etter at messeinnstillingen  er blitt slått av, slår vinskabet seg av og må slås på igjen.</p>

## Feilretting

Melding	Årsak og retting
<p><b>Ingenting vises i displayet. Det er sort.</b></p>	<p>Sabbat-modus  er slått på: Den innvendige belysningen er koblet ut, og vinskabet kjøler.</p> <ul style="list-style-type: none"> <li>■ Trykk på det sorte displayet.</li> </ul> <p> vises.</p> <ul style="list-style-type: none"> <li>■ Trykk på .</li> </ul> <p> lyser oransje.</p> <ul style="list-style-type: none"> <li>■ Trykk igjen på symbolet .</li> </ul> <p>Når Sabbath-modus er slått av, lyser symbolet  hvitt.</p>
	<p>Displayet er ikke riktig koblet til vinskabet.</p> <ul style="list-style-type: none"> <li>■ Ble omhengsling av døren utført på riktig måte? Kontroller pluggforbindelsen mellom vinskabet og displayet på nytt (se den vedlagte monteringsanvisningen).</li> </ul>
	<p><b>Energisparemodus</b> er slått på: Hvis displayet blir værende uberørt i en stund, går displayet over i energisparemodus og blir mørkt.</p>
<p><b>I displayet lyser  og vinskabet kan ikke betjenes.</b></p>	<p>Låsefunksjonen er slått på.</p> <ul style="list-style-type: none"> <li>■ Lås opp vinskabet for en kort stund, eller koble låsefunksjonen helt ut (se kapittel «Tilpasse innstillinger»).</li> </ul>
<p><b>I displayet lyser , og i tillegg høres et lydsignal.</b></p>	<p>Indikatoren for Active AirClean-filteret  minner deg på at Active AirClean-filteret må skiftes.</p> <ul style="list-style-type: none"> <li>■ Bytt ActiveAirClean-filteret (se kapittel «Rengjøring og stell», avsnitt «Bytte av ActiveAirClean-filteret»). Bekreft byttet av ActiveAirClean-filteret ved å berøre symbolet  i displayet.</li> </ul> <p> slukker i displayet.</p>
<p><b>I displayet lyser  gult, i tillegg høres et varsel-signal og den innvendige belysningen lyser pulserende.</b></p>	<p><b>Døralarmen</b> er aktivert.</p> <ul style="list-style-type: none"> <li>■ Trykk på .</li> </ul> <p>Varselsignalet stopper,  slukker og den innvendige belysningen lyser igjen konstant.</p>

Melding	Årsak og retting
<p><b>I en vintempererings- sone lyser  rødt, og i tillegg høres et varsels- signal.</b></p>	<p>Temperaturalarmen er aktivert, avhengig av innstilt temperatur, er den aktuelle vintempereringssonen for varm eller for kald.</p> <p>Grunner til dette kan f.eks. være:</p> <ul style="list-style-type: none"> <li>– Døren har blitt åpnet ofte.</li> <li>– Ventilasjonsarealene ble tildekket.</li> <li>– Det har vært et langvarig strømbrudd.</li> </ul> <p>■ Trykk på .</p> <p>  slukker og varselsignalet stopper.</p> <p>I temperaturindikatoren til den aktuelle vintempereringssonen blinker den høyeste temperaturen som har vært i vintempereringssonen i ca. 1 minutt. Deretter skifter temperaturindikatoren til aktuell temperatur i vintempereringssonen.</p> <p>Du kan deaktivere den blinkende temperaturindikatoren før tiden:</p> <p>■ Berør temperaturindikatoren til vintempereringssonen.</p> <p>Visningen av den varmeste temperaturen slukker. Deretter vises den aktuelle temperaturen i vintempereringssonen i temperaturindikatoren igjen.</p> <p>■ Slå av alarmen.</p>
<p><b>I displayet lyser   rødt, og i tillegg høres et varselsignal.</b></p>	<p>Det vises at det har vært et strømbrudd: Temperaturen i vinskabet har steget for mye pga. et strømbrudd i løpet av de siste dagene eller timene.</p> <p>■ Trykk på .</p> <p>  slukker og varselsignalet stopper.</p> <p>Den høyeste temperaturen som forekom i vinskabet, blinker i temperaturindikatoren i ca. 1 minutt. Deretter skifter temperaturindikatoren til aktuell temperatur.</p> <p>Du kan deaktivere den blinkende temperaturindikatoren før tiden:</p> <p>■ Trykk på temperaturindikatoren.</p> <p>Visningen av den varmeste temperaturen slukker. Deretter vises den aktuelle temperaturen i temperaturindikatoren igjen. Vinskabet arbeider da videre med den sist innstilte temperaturen.</p> <p>■ Slå av alarmen.</p>









## Feilretting

Melding	Årsak og retting
<p>I displayet lyser  rødt, eventuelt vises en feilkode – F med tall. I tillegg høres et varsel-signal.</p>	<p>Det foreligger en feil.</p> <ul style="list-style-type: none"><li>■ Slå av varselsignalet ved å berøre  i displayet.</li><li>■ Kontakt Miele's serviceavdeling.</li></ul> <p>For å melde fra om feilen trenger du i tillegg til feilkoden, også modellbetegnelse og serienummer på vinskapet. Denne informasjonen kan du lese av direkte:</p> <ul style="list-style-type: none"><li>■ Berør  i displayet.</li></ul> <p>I displayet vises nødvendige data.</p> <p>Ved å bekrefte med  går du ut av informasjonsvisningen, og feilkoden vises på nytt.</p> <p>Du kan også slå av vinskapet direkte i feilmeldingen.</p> <p>En feil på vinskapet vises: Denne visningen har alltid prioritet, og avbryter den innstillingen du holder på med omgående.</p> <p>En produktfeil vises før en dør- eller temperaturalarm.</p>

## Innvendig lys

 Fare for elektrisk støt ved strømførende deler som ligger åpent. Dersom du tar av lysdekslet kan du komme i kontakt med strømførende deler. Ikke fjern lysdekslet. LED-belysningen skal utelukkende skiftes ut og repareres av serviceteknikere fra Miele.

 Fare for skade ved LED-belysning. Denne belysningen hører til risikogruppe RG 2. Dersom dekslet er ødelagt, kan du skade øynene. Ved defekt lampedeksel må du ikke se direkte i belysningen med optiske instrumenter (et forstørrelsesglass eller lignende).

Problem	Årsak og retting
<b>Den innvendige belysningen fungerer ikke.</b>	Vinskapet er ikke slått på. ■ Slå på vinskapet.
	Sabbat-modus  er slått på: Displayet er svart og vinskapet kjøler. ■ Trykk på det sorte displayet.  vises. ■ Trykk på  .  lyser oransje. ■ Trykk igjen på symbolet  . Når Sabbat-modus er slått av, lyser  hvitt.
	Pga. fare for overoppheting, kobles den innvendige belysningen automatisk ut hvis døren har stått åpen i ca. 15 minutter. Hvis ikke dette er årsaken, foreligger det en feil. ■ Kontakt Miele's serviceavdeling.
<b>Den innvendige belysningen lyser selv om døren er lukket.</b>	Det er ingen feil. Presentasjonslyset er slått på. ■ Berør sensortasten for presentasjonslyset  i displayet for å slå av presentasjonslyset. Sensortasten  lyser ikke lenger oransje.
<b>Den innvendige belysningen pulserer.</b>	Det er ingen feil. Døralarmen er aktivert.

## Feilretting

---

### Årsaker til støy

Vinskapet lager ulike lyder under drift.  
Ved redusert kjøleeffekt arbeider vinskapet energibesparende, men lenger. Lydstyrken er lavere.  
Ved økt kjøleeffekt avkjøles matvarene raskere.  
Lydstyrken er høyere.

Normale lyder	Hvordan oppstår de?
Hvesing, visling	Kjølemiddel sprøytes inn i kjølekretsløpet.
Bobling, surkling, skvulping	Kjølemiddel flyter gjennom røret.
Brumming	Vinskapet kjøler.
Klikk	Termostaten slår kompressoren av eller på.
Surring, susing	Viften går.
Knaking	Materialet ekspanderer i vinskapet.
Vibrering	Ventilene eller lukene er aktive.
Slurping (vinskap med dørdeemper)	Døren med dørdeemper ble åpnet eller lukket.

Vær oppmerksom på at det er umulig å unngå kompressor- og strømningslyder i kjølekretsløpet.

Støy/lyder	Årsak og utbedring
<b>Vibrasjon, klapping, klirring</b>	Vinskapet står ikke rett. Rett opp vinskapet ved hjelp av et vater. Bruk skruføttene (avhengig av modell) under vinskapet til dette. <b>For innbyggingsprodukter:</b> I en innbyggingsnisje fra 140 cm må du skyve inn de vedlagte stabiliserings-skinne på undersiden av skapets bunn.
	Vinskapet berører andre møbler eller produkter. Flytt vinskapet.
	Skuffer, kurver eller hyller vibrerer eller sitter fast. Kontroller de uttakbare delene og sett dem inn på nytt.
	Flasker eller beholdere berører hverandre. Flytt flaskene eller beholderne litt fra hverandre.
	Holderen til transportkabelen (avhengig av modell) henger fremdeles på baksiden av produktet. Fjern holderen til transportkabelen.

# Kundeservice

På [www.miele.no/service](http://www.miele.no/service) finner du informasjon om hvordan du kan rette feil og om Miele reservedeler.

## Kontakt ved feil

Hvis det oppstår feil som du ikke kan rette på selv, kontakt en Miele-forhandler eller Miele's serviceavdeling.

Miele's serviceavdeling kan du kontakte online på [www.miele.no/husholdning/service](http://www.miele.no/husholdning/service).

Kontaktinformasjonen til Miele's serviceavdeling finner du på slutten av dette dokumentet.

Serviceavdelingen trenger modellbetegnelse og serienummer (Fabr./SN/Nr.). Begge opplysningene finner du på typeskiltet inne i kjøle-/fryseskapet eller, avhengig av modell, i innstillingsmodus under informasjon **i**.

## EPREL-database

Fra og med 1. mars 2021 finner du informasjon om energimerking av produkter og krav til økodesign i den europeiske produkt databasen (EPREL). Under følgende link <https://eprel.ec.europa.eu/> finner du produkt databasen. Her blir du bedt om å legge inn modellbetegnelsen.

Modellbetegnelsen finner du på typeskiltet inne i kjøle-/fryseskapet eller, avhengig av modell, i innstillingsmodus under informasjon **i**.

<b>Miele</b>			
XXXXXX		Nr. XX/XXXXXXXXXX.	
WEINTEMPERSCHRAUK-UNTERTISCHMODELL MULTITEMPERATURE WINE STORAGE CABINET-UNDERCOUNTER TOP ARMOIRE DE MISE EN TEMP. DES VINS/MOD. ENCASTRABLE SOUS PLAN ARMARIO P. CONDIZIONATO, VINO/MODER. POTREBAJO EN CUBERA BRIKHAUT-TEMPERATURKABINET/UNTER			
Reise/Class Classe/Classe SN-ST	Ap-Type/AP-Type AP-Type/AP-Tipo	Brutto/Netto/Gross Capacity Volume Brutto/Netto/Bruta	Gelfonen/moogen/Freezing Capacity Pouvoir de Congel/Capac.Congelatoria
Nielerhall Net.Capacity Volume U e Capac. Util	Ges /K /G /WEIN /KALT Tot /R /F /WINE /CHILL Tot /R /F /C /WINE /CHILL		<b>R600a: XXg</b>

## Garanti

Garantitiden er 2 år.

Nærmere opplysninger finner du i de vedlagte garantibetingelsene.

## Oppstillingssted

 Fare for brann og annen skade grunnet produkter som avgir varme. Produkter som avgir varme kan antenne og vinskabet kan begynne å brenne. Nettkabelen må ikke komme i kontakt med varmekilder. Ikke sett produkter som avgir varme, f.eks. hybelkomfyr, dobbel kokeplate eller brødrister på vinskabet.

 Fare for brann og annen skade ved åpne flammer. Åpne flammer kan sette fyr på vinskabet. Hold åpne flammer, som f.eks. stearinlys, unna vinskabet.

 Fare for brann og skade på grunn av feil installasjon. Hvis støpselet og nettkablene berører baksiden av vinskabet, kan støpselet og nettkablene skades av vibrasjoner og forårsake kortslutning. Støpselet eller nettkablene må ikke komme i kontakt med vinskabet. Nettkablene må ikke klemmes eller skades. Ikke koble andre apparater til stikkontakter på baksiden av vinskabet. Ikke plasser eller bruk grenuttak eller andre elektroniske apparater (f.eks. halogentransformatorer) på baksiden av produktet.

Et tørt rom med god ventilasjon er egnet.

Underlaget på oppstillingsstedet må være vannrett og jevnt, og ha samme høyde som gulvet rundt.

 Fare for skade pga. høy luftfuktighet.

Ved høy luftfuktighet kan kondens avsettes på de utvendige flatene på vinskabet.

Dette kondensvannet kan føre til korrosjon på ytterveggene til skabet.

Plasser vinskabet i et tørt og/eller klimatisert rom med tilstrekkelig lufting.

Forsikre deg om at skapdøren(e) kan lukkes skikkelig etter innbygging av vinskabet, og at skabet er bygget inn som beskrevet. De angitte ventilasjonsarealene må overholdes.

Ved valg av oppstillingssted må du være oppmerksom på at energiforbruket til vinskabet stiger, dersom det står i nærheten av en varmeovn, en komfyr eller annen varmekilde. Unngå direkte sollys. Høyere omgivelsestemperaturer øker energiforbruket ettersom kompressoren går lenger.

### Klimaklasse

Vinskabet er konstruert for en bestemt klimaklasse (omgivelsestemperaturområde) og grensene for denne må overholdes. Klimaklassen står på typeskiltet inne i vinskabet.

Klimaklasse	Omgivelsestemperatur
SN	10 til 32 °C
N	16 til 32 °C
ST	16 til 38 °C
T	16 til 43 °C
SN-ST	10 til 38 °C
SN-T	10 til 43 °C

# Installasjon

En lavere omgivelsestemperatur fører til at kompressoren står stille i lengre tid, slik at vinskabet ikke kan opprettholde den nødvendige temperaturen under enkelte omstendigheter.

## Krav til ventilasjon

 Fare for brann og skade ved utilstrekkelig ventilasjon.

Dersom ikke vinskabet blir tilstrekkelig luftet starter kompressoren oftere og går over et lengre tidsrom. Dette fører til økt energiforbruk og til økt driftstemperatur for kompressoren, noe som kan skade den.

Pass på at vinskabet har tilstrekkelig ventilasjon.

De angitte ventilasjonsarealene må overholdes.

Ventilasjonsarealene må ikke tildekkes eller blokkeres.

Dessuten må de rengjøres for støv regelmessig.

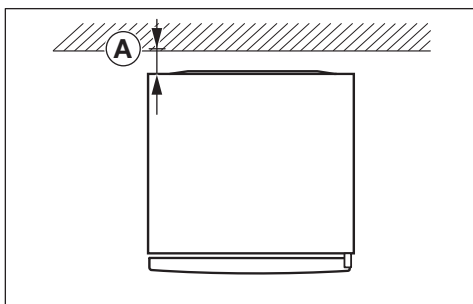

Energiforbruket ble bestemt med en avstand på  = 25 mm mellom skapets bakside og veggen. Hvis avstanden til veggen er mindre enn 25 mm, opprettholdes funksjonaliteten til vinskabet, men energiforbruket øker noe. Det kan også dannes kondens ved høye omgivelsestemperaturer.

Luften på vinskabets bakvegg blir varm. Derfor må det være en tilstrekkelig ventilasjon (se avsnitt «Produktmål»).

## Oppstilling av flere vinskap/kjøle-/fryseskap

 Fare for skade ved kondens på ytterveggene på vinskabet.

Ved høy luftfuktighet kan kondens avsettes på ytterveggene til vinskabet og føre til korrosjon.

Som hovedregel skal **ikke** vinskapplasseres **rett** ved siden av andre vinskap/kjøle-/fryseskap.

Det må være en avstand på minst 70 mm mellom vinskabene/kjøle-/fryseskapene.

## Omhengsling av døren

Vinskabet har dørhengsling til høyre ved levering. Hvis dørhengslingen skal være på venstre side, må døren hengsles om.

**Tips:** For å beskytte skapdøren og gulvet mot skader ved omhengsling av døren, legg et egnet underlag på gulvet foran vinskabet.

 Stor fare for skade grunnet spenningsførende deler.

Ved bytte av dørhengsler kommer du i kontakt med spenningsførende deler.

Trekk ut støpselet før du bytter dørhengslene.

 Stor fare for skade grunnet dørens høye vekt.

Dersom skabet hengsles om av en enkelt person, foreligger det økt fare for skade både på person og skap.

Dørhengsling må alltid skje ved hjelp av 2 personer.

 Utfør omhengsling av døren i samsvarende med monteringsanvisningen (se QR-kode).



Materialnummer 12350120

## Oppstilling av vinskabet

 Stor fare for skade hvis vinskabet velter.

Dersom vinskabet settes opp av en enkelt person, er det økt fare for skade både på person og skap. Vinskabet skal settes opp ved hjelp av to personer.

 Fare for skade ved slag mot døren.

Skapdøren kan slå mot veggen i rommet og bli skadet. Ødelagt glass på en glassdør kan føre til personskader. Beskytt skapdøren slik at den ikke støter mot veggen, f.eks. ved å bruke filtknøtter på veggen.

 Fare for skade på gulvet.

Bevegelse av vinskabet kan føre til skader på gulvet. Beveg vinskabet forsiktig på ømfintlige gulv.

For enklere oppstilling, er det transporthåndtak øverst på baksiden av vinskabet og transporthjul under.

Vinskabet skal kun settes opp når det er tomt.

- Plasser vinskabet allerede nå så nær det tiltenkte oppstillingsstedet som mulig.
- Koble vinskabet til strømmettet, som beskrevet i kapittel «Installasjon», avsnitt «Elektrotilkobling».
- Sett vinskabet forsiktig på oppstillingsstedet.
- Plasser vinskabet med baksiden mot veggen, og sørg for nødvendig avstand.

## Justering av vinskabet

 Fare for skade ved at skapdøren faller ut eller at vinskabet velter. Dersom den ekstra skrufoten på den nedre hengselholderen ikke ligger riktig på gulvet, kan skapdøren falle ut eller vinskabet velte.

Skrufoten skal skrues ut med fastnøkkelen til den når gulvet.

Skru den deretter ut ytterligere en kvart omdreining.

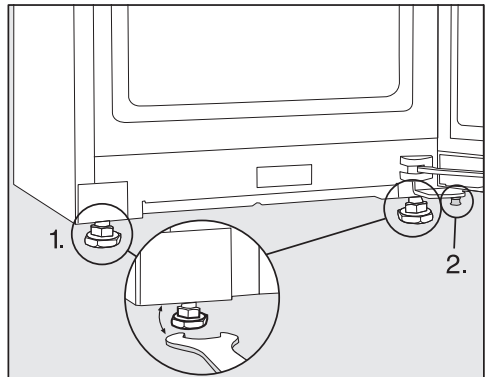

- Juster vinskabet ved hjelp av et vater og vedlagt fastnøkkel, og støtt opp skapdøren.

1. Juster de fremre skruføttene.

# Installasjon

- Den ekstra skrufoten skal skrus ut til den når gulvet. Skru den deretter ut ytterligere en kvart omdreining.

## Integrering av vinskaper i en kjøkkeninnredning

Vinskaper kan integreres i kjøkkenskap.

Energiforbruket ble bestemt med en avstand på 25 mm mellom skapets bakside og veggen. Hvis avstanden til veggen er mindre enn 25 mm, opprettholdes funksjonaliteten til vinskaper, men energiforbruket øker noe. Det kan også dannes kondens ved høye omgivelsestemperaturer.

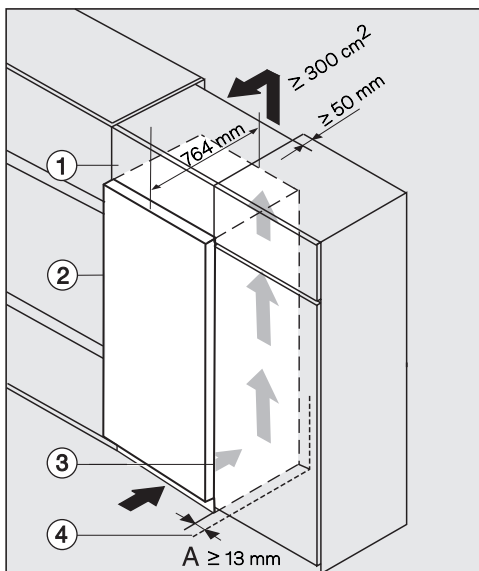

- ① Overskap
- ② Vinskaper, dørdybde = 75 mm
- ③ Kjøkkenskap
- ④ Vegg

⚠ Fare for brann og skade ved utilstrekkelig ventilasjon.

Dersom ikke vinskaper blir tilstrekkelig luftet starter kompressoren oftere og går over et lengre tidsrom. Dette fører til økt energiforbruk og til økt driftstemperatur for kompressoren, noe som kan skade den.

Pass på at vinskaper har tilstrekkelig ventilasjon.

De angitte ventilasjonsarealene må overholdes.

Ventilasjonsarealene må ikke tildekkes eller blokkeres.

Dessuten må de rengjøres for støv regelmessig.

Jo større ventilasjonsarealene er, desto mer energieffektiv er kompressoren.

- Sett vinskaper ved siden av kjøkkenskapet.
- Skapets front må rage ut fra kjøkkenfronten med minimum dørdybden. På denne måten kan døren åpnes og lukkes uten problemer.
- Ved oppstilling av vinskaper ved siden av en vegg ④ må det på siden med hengslene være en avstand (A) mellom veggen ④ og vinskaper ②.
- For å få samme høyde som kjøkkeninnredningen kan et passende overskap ① monteres over vinskaper.

En utluftningskanal som er minst 50 mm dyp må dekke hele påbyggingskaps bredde.

Ventilasjonsarealet under taket må være minst 300 cm<sup>2</sup>, slik at den oppvarmede luften skal kunne passere uhindret ut.

## Produktmål

### Oppstillingsmål/sett ovenfra

Alle mål er oppgitt i mm.

De angitte ventilasjonsarealene må holdes frie, slik at du er sikret at vinskabet fungerer korrekt.

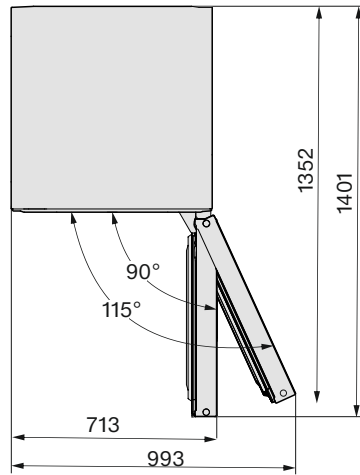
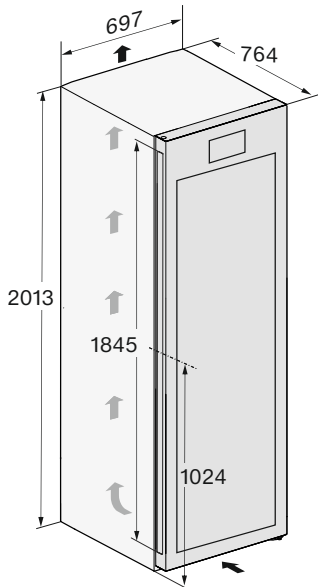

# Installasjon

---

## Tilkoblinger

Alle mål er oppgitt i mm.

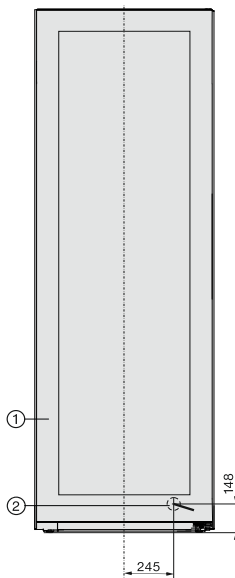

- ① Sett forfra
- ② Nettkabel, lengde = 2 000 mm  
En lengre nettkabel kan kjøpes hos Miele's serviceavdeling.

## Elektrotilkobling

Vinskapet skal kun kobles til strømnettet med den vedlagte nettkabelen i en jordet stikkontakt.

Plasser alltid vinskapet slik at stikkontakten er lett tilgjengelig. Dersom stikkontakten ikke er lett tilgjengelig, pass på at det er en skilleanordning for hver pol på oppstillingsstedet.

**⚠ Brannfare ved overoppheting.**  
 Drift av vinskapet ved bruk av grenuttak og skjøteledninger kan føre til overbelastning på kabelen.  
 Av sikkerhetsgrunner må du ikke bruke grenuttak eller skjøteledninger.

Det elektriske anlegget må være utført i henhold til nasjonale el-forskrifter.

Av sikkerhetshensyn anbefaler vi å bruke en jordfeilbryter (RCD) av typen  i husinstallasjonen for elektrisk tilkobling av vinskapet.

En skadet nettkabel må kun erstattes med en nettkabel av samme type (fås kjøpt hos Mieleles serviceavdeling). Av sikkerhetsgrunner skal den kun skiftes ut av kvalifiserte fagfolk eller Mieleles serviceavdeling.

Tilkobling og sikring: Se bruksanvisningen og typeskiltet. Denne informasjonen sammenligner du med dataene for elektrotilkoblingen på stedet. Spør elektro-fagfolk hvis du er i tvil.

Midlertidig eller permanent drift på et selvforsynt energiforsyningssystem eller et energiforsyningssystem som ikke er synkronisert med strømforsyningen (som f.eks. øynettverk, backup-systemer), er mulig. Forutsetning for drift er at energiforsyningssystemet overholder retningslinjene i NEK EN 50160 eller tilsvarende.

Funksjon og drift av sikkerhetstiltakene i husinstallasjonen og i dette produktet fra Miele må også sikres ved drift av øynettverk, eller ved drift som ikke er synkronisert med strømforsyningen, eventuelt erstattes av likeverdige tiltak i installasjonen. Eksempelvis som beskrevet i den aktuelle publiseringen av VDE-AR-E 2510–2.

## Tilkoblingsmål

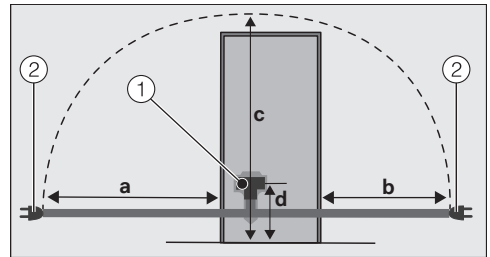

Baksiden av kjøle-/fryseskapet/vinskapet

- ① Produktstøpsel
- ② Støpsel

a	b	c	d
1 750 mm	1 350 mm	2 100 mm	200 mm

## Tilkobling av vinskapet

- Sett inn produktstøpslet.
- Pass på at støpselet er skikkelig festet.
- Sett støpselet til vinskapet i stikkontakten.
- Vinskapet er nå koblet til strømnettet.

# Informasjon

---

## Samsvarserklæring

Miele erklærer herved at dette vinskabet er i henhold til forskriften 2014/53/EU.

Fullstendig tekst til EU-samsvarserklæring finner du under en av de følgende internettadressene:

- Under Produkter, Nedlastinger, på [www.miele.no](http://www.miele.no)
- Service, forespørsel om informasjon, bruksanvisninger, på <https://miele.no/bruksanvisninger-125.aspx> ved å oppgi produktnavn eller serie-nummer

Frekvensbånd	2,4000 GHz – 2,4835 GHz
Maksimal utgangseffekt	< 100 mW

For betjening og styring av kommunikasjonsmodulen bruker Miele egen eller fremmed programvare, som ikke faller inn under såkalte Open Source-lisensvilkår. Programvaren/programvarekomponentene er opphavsrettslig beskyttet. Miele og tredjeparts opphavsretter skal respekteres.

Videre inneholder kommunikasjonsmodulen som er integrert i produktet, programvarekomponenter som distribueres under open source-lisensvilkår. Du kan hente frem de inkluderte Open Source-komponentene sammen med tilhørende merknader om opphavsrett, kopier av de til enhver tid gjeldende lisensvilkårene samt eventuell annen informasjon lokalt per IP via en nettleser ([http\[s\]://<IP-adresse>/Licenses](http[s]://<IP-adresse>/Licenses)). Ansvars- og garantibestemmelsene for Open Source-lisensvilkår som man finner der, vil kun gjelde overfor den respektive rettighetshaveren.







**Miele AS**

Nesbruveien 71, 1394 NESBRU

Postboks 194, 1378 NESBRU

Telefon 67 17 31 00

E-post: [contact@miele-support.no](mailto:contact@miele-support.no)

[www.miele.no](http://www.miele.no)

Produsent:

Miele & Cie. KG

Carl-Miele-Straße 29

33332 Gütersloh

Tyskland

KWT 4999 ...

no-NO

M.-Nr. 12 530 230 / 02 / 002