

Uputstvo za upotrebu Vinska vitrina



Obavezno pročitajte ovo uputstvo za upotrebu i montažu pre postavljanja – instalacije – puštanja u rad. Na taj način ćete zaštititi sebe i izbeći oštećenja.

Sadržaj

Bezbednosne napomene i upozorenja	4	Uključivanje vinske vitrine	25
Održivost i zaštita životne sredine	13	Isključivanje vinske vitrine	25
Ovakvo štedite energiju	14	Ako ste duže vreme odsutni	25
Upoznavanje	15	Preduslovi za umrežavanje	25
Opis uređaja	15	Umrežavanje po prvi put	26
Pregled uređaja	15	Rukovanje	27
Displej	16	Podešavanje temperature	27
Režim podešavanja 	17	Moguće vrednosti podešavanja temperature	27
Funkcija zaključavanja  / 	17	Indikator temperature	27
Isključivanje vinske vitrine 	17	Podešavanje vlažnosti vazduha (ActiveHumidity) 	27
Šabat program 	17	Moguće vrednosti podešavanja za vlažnost vazduha	28
Informacija o Šabat programu 	17	Očitavanje stvarne vlažnosti vazduha 	28
Vreme do aktiviranja alarma za vrata 	18	Prilagođavanje podešavanja	29
Umrežavanje 	18	Čišćenje i održavanje	37
Zvuk tastera  / 	18	Napomene vezane za sredstvo za čišćenje	37
Zvučna upozorenja i signali  / 	18	Priprema vinske vitrine za čišćenje ..	37
Osvetljenost displeja 	18	Čišćenje unutrašnjosti uređaja	37
Jedinica temperature °C/°F	18	Zamena Active AirClean filtera	38
Demo program 	18	Potvrđivanje zamene Active AirClean filtera	38
Fabrička podešavanja 	18	Čišćenje prednje i bočnih strana	39
Informacije o vinskoj vitrini 	18	Čišćenje zaptivke na vratima	39
Prikaz Active AirClean filtera 	19	Čišćenje otvora za dovod i odvod vazduha	39
Umrežavanje	20	Nakon čišćenja	39
Bezbednost	20	Automatsko otapanje	39
Alarm za temperaturu	20	Rešavanje problema	40
Alarm za vrata	21	Unutrašnje osvetljenje	47
Rukovanje bravom na vratima	21	Uzroci šumova	48
Uređenje unutrašnjosti uređaja	22	Servisna služba	50
Premeštanje metalnih polica	22	Kontakt za prijavu smetnji	50
Maksimalni kapacitet	22	EPREL baza podataka	50
Raspored vinskih boca na metalnim policama	23	Garancija	50
Priloženi pribor	24	Instalacija	51
Pribor koji se naknadno kupuje	24	Mesto postavljanja	51
Pokretanje	25	Zahtevi za dovod i odvod vazduha ..	52
Pre prve upotrebe	25		
Priključivanje vinske vitrine	25		
Aktiviranje ugljenog filtera (Active AirClean filter) 	25		

Postavljanje više vinskih vitrina/ rashladnih uređaja	52
Promena smera otvaranja vrata.....	53
Postavljanje vinske vitrine	53
Nivelisanje vinske vitrine.....	54
Dimenzije uređaja	55
Dimenzije za postavljanje/po- gled odozgo	55
Priključci	56
Električni priključak.....	57
Izjava o usklađenosti	58
Autorska prava i licence.....	59

Bezbednosne napomene i upozorenja

Ova vinska vitrina odgovara propisanim sigurnosnim odredbama. Neadekvatna upotreba međutim može da dovede do povreda kod osoba i oštećenja stvari.

Pažljivo pročitajte ovo uputstvo za upotrebu i montažu pre nego što vinsku vitrinu pustite u rad. Ono sadrži važna uputstva za ugradnju, bezbednost, upotrebu i održavanje uređaja. Na taj način ćete zaštititi sebe i izbeći oštećenja na vinskoj vitrini.

Prema standardu IEC 60335-1 Miele izričito ukazuje na to da se obavezno pročitaju i slede poglavlje o instalaciji vinske vitrine, kao i sigurnosna uputstva i upozorenja.

Kompanija Miele ne može da bude odgovorna za oštećenja koja su nastala zbog nepoštovanja ovih uputstava.

Sačuvajte ovo uputstvo za upotrebu i montažu i prosledite ga eventualnom budućem vlasniku ovog uređaja.

Namenska upotreba

► Vinska vitrina je namenjena za upotrebu u domaćinstvu i za postavljanje u sredinama sličnim domaćinstvima, npr

- u prodavnicama, kancelarijama i drugim radnim sredinama
- u poljoprivrednim domaćinstvima
- za korisnike usluga u hotelima, motelima, pansionima sa doručkom i ostalim tipičnim sredinama za boravak.

Ova vinska vitrina nije predviđena za upotrebu na otvorenom prostoru.

► Ovu vinsku vitrinu koristite isključivo u uobičajenim uslovima u domaćinstvu za skladištenje vina.

Vinska vitrina nije pogodna za zamrzavanje namirnica.

Sve ostale svrhe upotrebe nisu dozvoljene.

► Ova vinska vitrina nije pogodna za čuvanje i hlađenje lekova, krvne plazme, laboratorijskih preparata ili sličnih materija ili proizvoda koji su osnov smernice za medicinske proizvode. Pogrešno korišćenje vinske vitrine može prouzrokovati oštećenja robe koju ste stavili u uređaj ili može doći do njenog kvarenja. Ova vinska vitrina takođe nije pogodna za rad u oblastima u kojima postoji opasnost od eksplozije.

Firma Miele nije odgovorna za oštećenja koja nastanu nenamenskom upotrebom ili pogrešnim rukovanjem.

Bezbednosne napomene i upozorenja

▶ Osobe (uključujući deca), koje zbog svog fizičkog ili mentalnog stanja ili zbog svog neiskustva ili neznanja nisu u stanju da bezbedno rukuju vinskom vitrinom, ne smeju da je koriste bez nadzora. Ove osobe smeju da koriste vinsku vitrinu bez nadzora samo ako im je objašnjeno kako mogu bezbedno da rukuju njom i ukoliko su razumele moguće opasnosti koje bi mogle iz toga da proisteknu.

Deca u domaćinstvu

- ▶ Decu koja imaju manje od 8 godina ne smete da puštate blizu vinske vitrine, osim ukoliko ih stalno nadgledate.
- ▶ Deca koja imaju više od 8 godina smeju da koriste vinsku vitrinu bez nadzora, samo ako im je objašnjeno kako mogu bezbedno da rukuju njom. Deca moraju biti u mogućnosti da prepoznaju i razumeju moguće opasnosti zbog pogrešnog rukovanja.
- ▶ Deca ne smeju da čiste ili održavaju vinsku vitrinu bez nadzora.
- ▶ Nadgledajte decu koja se zadržavaju u blizini vinske vitrine. Nikada nemojte da dozvolite deci da se igraju vinskom vitrinom.
- ▶ Opasnost od gušenja. Prilikom igre deca bi mogla da se obmotaju materijalom za pakovanje (npr. folijom) ili da ga stave preko glave i da se uguše. Čuvajte materijal za pakovanje van domašaja dece.

Tehnička bezbednost

▶ Zaptivenost kruga cirkulacije rashladnog sredstva je proverena. Vinska vitrina ispunjava relevantne sigurnosne odredbe, kao i odgovarajuće direktive EU.



▶ Upozorenje: opasnost od požara usled zapaljivih materijala. Ovaj simbol se nalazi na kompresoru i upozorava na zapaljive materijale. Nemojte da uklanjate ovu nalepnicu.

Bezbednosne napomene i upozorenja

Sadržano rashladno sredstvo (podaci na natpisnoj pločici) je ekološki prihvatljivo, ali je zapaljivo.

Upotreba ovog ekološki prihvatljivog rashladnog sredstva delimično dovodi do povećanja šumova prilikom rada uređaja. Osim šumova prilikom rada kompresora mogu da se pojave i šumovi strujanja u celom rashladnom sistemu uređaja. Ovi efekti ne mogu nažalost da se izbegnu, ali nemaju nikakvog uticaja na efikasnost vinske vitrine.

Prilikom transporta i ugradnje/postavljanja vinske vitrine, vodite računa da ne bude oštećen nijedan deo u rashladnom sistemu. Prskanje rashladnog sredstva može da prouzrokuje povrede očiju, a oslobodeno rashladno sredstvo se može zapaliti.

U slučaju oštećenja:

- Izbegavajte otvoreni plamen ili izvore paljenja.
- Odvojite vinsku vitrinu od električne mreže.
- Provetrite nekoliko minuta prostoriju u kojoj se vinska vitrina nalazi.
- Obavestite servisnu službu.

► Što ima više rashladnog sredstva u vinskoj vitrini, to treba da bude veća prostorija u kojoj se postavlja vinska vitrina. Ako eventualno postoji pukotina, u suviše malim prostorijama bi mogla da se stvori zapaljiva smeša gasa i vazduha. Na 8 g rashladnog sredstva prostorija mora da bude veličine najmanje 1 m³. Količina rashladnog sredstva je navedena na natpisnoj pločici koja se nalazi u unutrašnjosti vinske vitrine.

► Podaci o priključku (osigurač, frekvencija, napon) na natpisnoj pločici vinske vitrine moraju obavezno da se podudaraju sa podacima za električnu mrežu, kako ne bi došlo do oštećenja na vinskoj vitrini. Pre priključenja uporedite ove podatke. U slučaju nedoumice raspitajte se kod kvalifikovanog električara.

► Električna bezbednost vinske vitrine garantuje se samo ako je priključena na propisno instaliran sistem sa zaštitnim vodom. Ovaj osnovni sigurnosni uređaj mora da postoji.

Ako imate nedoumice, vaše kućne električne instalacije treba da prekontrolišu stručni električar.

Bezbednosne napomene i upozorenja

► Moguć je povremeni ili neprekidni režim rada u sistemu za snabdevanje energijom koji je nezavisan ili nije sinhronizovan sa mrežom (kao što su npr. izolovane mreže, rezervni sistemi). Preduslov za rad je da sistem za snabdevanje energijom bude u skladu sa specifikacijama standarda EN 50160 ili sličnim.

Mere zaštite koje su predviđene u kućnoj instalaciji i u ovom proizvodu kompanije Miele po svojoj funkciji i načinu rada takođe moraju biti osigurane u izolovanim uslovima rada ili u režimu rada koji nije sinhronizovan sa mrežom ili moraju biti zamenjene ekvivalentnim merama u instalaciji. Kao što je, na primer, opisano u aktuelnom izdanju VDE-AR-E 2510-2.

► Da biste vinsku vitrinu mogli brzo da isključite iz struje u slučaju potrebe, utičnica ne sme da se nalazi iza zadnje stranice uređaja i treba da bude lako pristupačna.

► Ukoliko je mrežni priključni kabl oštećen, odmah isključite vinsku vitrinu iz struje. Pozovite servisnu službu.

► Ako je priloženi priključni provodnik oštećen, provodnik treba da se zameni originalnim rezervnim delom da bi se izbegle opasnosti po korisnika. Firma Miele garantuje samo za originalne rezervne delove da će ispuniti zahteve o bezbednosti. Iz bezbednosnih razloga zamenu sme da vrši samo kvalifikovano stručno lice ili Miele servisna služba.

► Višestruke utičnice ili produžni kablovi ne garantuju potrebnu bezbednost (opasnost od požara). Ne priključujte vinsku vitrinu na električnu mrežu na ovaj način.

► Ukoliko vlaga dospe do delova pod naponom ili priključnog provodnika, to može da izazove kratki spoj. Zato ne koristite vinsku vitrinu u prostorijama gde ima vlage ili gde prska voda (npr. u garaži, vešernici itd.).

► Ova vinska vitrina ne sme da se koristi na nestacionarnim mestima (npr. na brodovima).

► Oštećenja na vinskoj vitrini bi mogla ga ugroze Vašu bezbednost. Proverite da li na njoj ima vidljivih oštećenja. Nikada ne upotrebljavajte oštećenu vinsku vitrinu.

► Ova vinska vitrina nije predviđena za upotrebu kao ugradni uređaj.

► Prilikom instaliranja i održavanja, kao i opravki vinska vitrina mora da bude isključena iz električne mreže. Vinska vitrina je isključena iz struje samo kada je ispunjen neki od sledećih uslova:

Bezbednosne napomene i upozorenja

- osigurači u električnoj instalaciji su isključeni ili
 - navojni ulošci osigurača u električnoj instalaciji su sasvim odvrnuti ili
 - mrežni priključni provodnik je odvojen od električne mreže. Kod priključnih kablova sa mrežnim utikačem ne vucite za kabl već za utikač ako želite da ga isključite iz struje.
- ▶ Zbog nepravilne instalacije i održavanja ili opravki može za korisnika da nastane znatna opasnost. Instalacione radove i radove na održavanju ili opravke smeju da vrše samo stručna lica koje je ovlastila firma Miele.
- ▶ Prava iz garancije se gube ukoliko vinsku vitrinu popravlja servis koji nije ovlastila firma Miele.
- ▶ Neispravni delovi smeju da se zamene samo Miele originalnim rezervnim delovima. Samo za ove delove firma Miele garantuje da će u potpunosti ispuniti zahteve o bezbednosti.
- ▶ Ova vinska vitrina je zbog posebnih zahteva (npr. u pogledu temperature, vlažnosti, hemijske otpornosti, otpornosti na habanje i vibracije) opremljena specijalnim rasvetnim telom. Ovo rasvetno telo sme da se koristi samo za predviđenu namenu. Ovo rasvetno telo nije pogodno za osvetljavanje prostorija. Zamenu ovog rasvetnog tela sme da vrši isključivo ovlašćeno stručno lice ili Miele servisna služba. Ovaj vinska vitrina sadrži više izvora svetlosti koji imaju najmanje klasu energetske efikasnosti G.

Stručna instalacija

- ▶ Izvršite promenu smera otvaranja vrata (ako je potrebno) u skladu sa uputstvom za montažu.
- ▶ Prilikom transporta, promene smera otvaranja vrata i postavljanja vinske vitrine uvek nosite zaštitne rukavice.
- ▶ Vinska vitrina je veoma teška i postoji mogućnost da se prevrne napred kada su vrata uređaja otvorena:
- Transportovanje i pomeranje vinske vitrine obavljajte sa najmanje 2 osobe.
 - Promenu smera otvaranja vrata vinske vitrine obavljajte sa najmanje 2 osobe.
 - Postavite vinsku vitrinu sa najmanje 2 osobe.
 - Tokom postavljanja nikada ne ostavljajte vinsku vitrinu bez nadzora.

Pravilna upotreba

▶ Vinska vitrina je napravljena za određenu klimatsku klasu (opseg temperature okoline) čijih granica se treba pridržavati. Klimatska klasa je navedena na natpisnoj pločici u unutrašnjosti vinske vitrine. Niža temperatura okoline dovodi do dužeg vremena mirovanja kompresora, tako da vinska vitrina možda ne može da održi neophodnu temperaturu.

▶ Otvori za dovod i odvod vazduha ne smeju da budu pokriveni ili zapušeni. U tom slučaju više nije garantovan besprekoran dovod vazduha. Povećava se potrošnja energije i postoji mogućnost oštećenja delova uređaja.

▶ Ako u vinskoj vitrini čuvate namirnice koje sadrže mast ili ulje, pazite da mast ili ulje koje eventualno iscuri ne dođe u dodir sa plastičnim delovima vinske vitrine. Na plastici mogu zbog naprezanja da nastanu pukotine, tako da ona napsne ili pukne.

▶ Opasnost od požara i eksplozije. U vinsku vitrinu ne stavljajte eksplozivne materije ni proizvode koji sadrže zapaljive pogonske gasove (npr. sprejeve). Zapaljive smeše gasova bi mogle da se zapale zbog električnih delova konstrukcije.

▶ Opasnost od eksplozije. U vinskoj vitrini ne uključujte električne uređaje. Moglo bi da dođe do stvaranja varnica.

Dodatna oprema i rezervni delovi

▶ Koristite isključivo Miele originalni pribor. Ukoliko se dograđuju ili ugrađuju drugi delovi, gube se prava iz garancije, jemstvo i/ili odgovornost za uređaj.

▶ Firma Miele vam daje 15-godišnju, a najmanje 10-godišnju garanciju na dostavljanje funkcionalnih rezervnih delova nakon prestanka proizvodnje serije vaše vinske vitrine.

Bezbednosne napomene i upozorenja

Čišćenje i održavanje

▶ Zaptivku vrata ne premazujte uljima ili masnoćama.

Usled toga će zaptivka vrata tokom vremena postati porozna.

▶ Para iz uređaja za čišćenje uz pomoć pare može da dospe do delova koji su pod naponom i da izazove kratki spoj.

Za čišćenje vinske vitrine ni u kom slučaju ne koristite uređaj za čišćenje uz pomoć pare.

▶ Upozorenje. Ne upotrebljavajte mehanička ili druga pomoćna sredstva koja nije preporučio proizvođač kako bi se ubrzao postupak otapanja.

▶ Šiljati predmeti ili predmeti sa oštrim ivicama oštećuju uređaje za hlađenje i vinska vitrina neće ispravno funkcionisati. Zato ne koristite šiljate predmete ili predmete sa oštrim ivicama

- za uklanjanje naslaga inja,
- za skidanje ostataka npr. od etiketa.

Transport

▶ Vinsku vitrinu treba uvek transportovati u uspravnom položaju i u transportnoj ambalaži kako ne bi došlo do oštećenja.

▶ Opasnost od povređivanja i oštećenja. Vinsku vitrinu treba transportovati uz pomoć 2. osobe zato što je dosta teška.

Odlaganje starog uređaja

- ▶ Deca u igri mogu da se zatvore i uguše u vinskoj vitrini.
 - Demontirajte vrata uređaja.
 - Drvene/metalne police držite u vinskoj vitrini tako da deca ne mogu lako da se popnu unutra.
 - U slučaju vinskih vitrina sa bravom na vratima: sprečite da se deca prilikom igre zatvore u njoj i tako dospeju i životnu opasnost.
- ▶ Opasnost od električnog udara!
 - Odsecite mrežni utikač sa mrežnog priključnog kabla.
 - Odsecite mrežni priključni kabl sa starog uređaja.

Odložite mrežni utikač i mrežni priključni kabl odvojeno od starog uređaja.

▶ Tokom i nakon odlaganja, uverite se da vinska vitrina nije postavljena u blizini benzina ili drugih zapaljivih gasova i tečnosti.

▶ Opasnost od požara usled curenja ulja ili rashladnog sredstva! Sadržano rashladno sredstvo i ulje su zapaljivi. Rashladno sredstvo ili ulje koji cure mogu se zapaliti ako je koncentracija dovoljno visoka i dođe u dodir sa spoljnim izvorom toplote.

Prilikom odlaganja se uverite da rashladni sistem uređaja nije oštećen kako biste izbegli nekontrolisano curenje rashladnog sredstva (podaci na natpisnoj pločici) i ulja.

▶ Rashladno sredstvo koje prskajući izlazi napolje može da prouzrokuje povrede očiju. Pazite da ne oštetite delove rashladnog sistema na uređaju, npr.

- bušenjem kanala za rashladno sredstvo na isparivaču;
- savijanjem cevi;
- grebanjem površinskih slojeva.

Bezbednosne napomene i upozorenja

Simbol na kompresoru (zavisno od modela)

Ova napomena je značajna samo za reciklažu. Pri normalnom radu ne postoji opasnost.



- ▶ Ulje iz kompresora može da bude smrtonosno ako se proguta ili dospe u disajne puteve.

Odlaganje ambalaže

Ambalaža služi za rukovanje i štiti uređaj od oštećenja tokom transporta. Ambalažni materijali su odabrani sa stanovišta ekološke kompatibilnosti i tehnike odlaganja otpada i generalno se mogu reciklirati.

Recikliranjem ambalaže štede se sirovine. Koristite mesta za sakupljanje reciklabilnih materijala i opcije povrata za specifične materijale. Vaša Miele servisna služba će uzeti transportno pakovanje.

Odlaganje starog uređaja

Električni i elektronski uređaji sadrže različite vredne materijale. Oni sadrže i određene supstance, smeše i komponente koje su bile neophodne za njihovo funkcionisanje i bezbednost. U kućnom otpadu, kao i prilikom nestručnog tretmana, one mogu imati štetan uticaj na ljudsko zdravlje i životnu sredinu. Zato nikada ne odlažite Vaš stari uređaj u kućni otpad.



Vodite računa da se Vaš rashladni uređaj ne ošteti dok ga ne odložite na ekološki prihvatljiv način.

Na taj način ćete obezbediti da rashladno sredstvo u rashladnom sistemu uređaja i ulje u kompresoru ne dospeju u okolinu.

Umesto toga koristite zvanična, uređena mesta za besplatno sakupljanje i preuzimanje, kao i recikliranje električnih i elektronskih uređaja u opštini, kod prodavaca ili firme Miele. Vi ste po zakonu lično odgovorni za brisanje eventualnih ličnih podataka na starom uređaju koji se odlaže. Zakonski ste u obavezi da uklonite iskorišćene baterije i akumulatore, kao i lampe, koji se mogu ukloniti bez uništavanja. Odnosite ih na odgovarajuće mesto za sakupljanje otpada gde se mogu besplatno odložiti. Pobrinite se da Vaš stari uređaj do uklanjanja čuvate tako da bude osiguran od pristupa dece.

Održivost i zaštita životne sredine

Ovako štedite energiju ...

- Mesto postavljanja** Pri povišenim temperaturama okoline, vinska vitrina mora češće da hladi i pri tome troši više energije. Zato:
- Vinsku vitrinu postavite u dobro provetrenu prostoriju.
 - Ne postavljajte vinsku vitrinu u blizini izvora toplote (grejno telo, šporet).
 - Zaštitite vinsku vitrinu od direktnog sunčevog zračenja.
 - Pobrinite se za idealnu temperaturu okoline od oko 20°C.
 - Otvore za dovod i odvod vazduha držite slobodnim i redovno ih čistite od prašine.
- Podešavanje temperature** Što je niža podešena temperatura, to je veća potrošnja energije. Preporučuju se sledeća podešavanja:
- +12 do +14°C.
- Upotreba** Usled dovedene toplote i otežane cirkulacije vazduha povećava se potrošnja energije. Zato:
- Vrata uređaja otvarajte uvek samo onoliko koliko je neophodno. Dobro razvrstavanje vinskih boca pomaže pri orijentaciji.
 - Nakon otvaranja, potpuno zatvorite vrata uređaja.
 - Pridržavajte se fabričkih podešavanja prilikom raspoređivanja metalnih polica.
 - Ne prepunjavajte metalne police, kako bi vazduh mogao da cirkuliše.
 - Držite ventilatorske otvore u vinskoj vitrini slobodnim.

Opis uređaja

Pregled uređaja

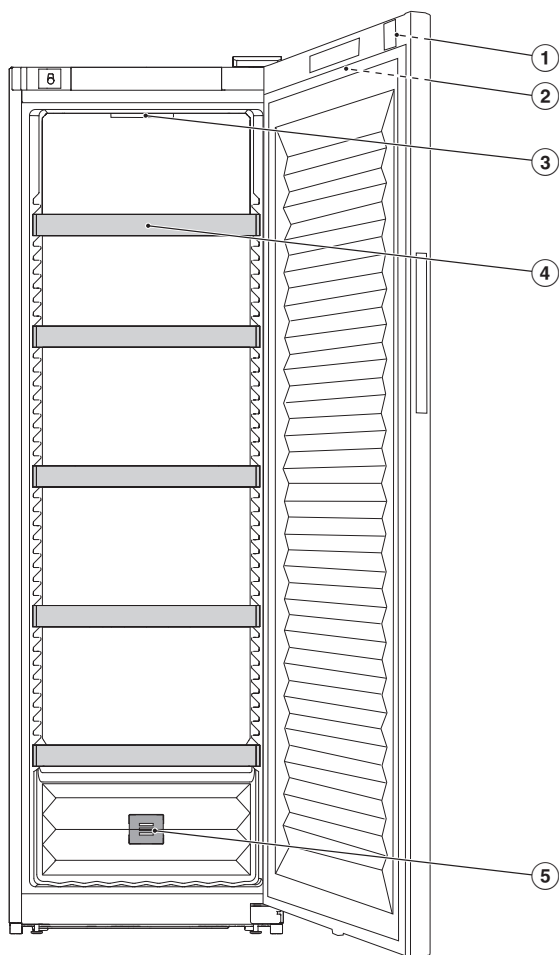

- ① Brava na vratima
- ② Displej sa spoljašnje strane na vratima uređaja
- ③ Unutrašnje osvetljenje
- ④ Metalne police
- ⑤ Filter za mirise (Active AirClean filter)

Upoznavanje

Displej

Šiljati ili oštri predmeti, npr. olovke, mogu da izgrebu displej.

Displej dodirujte samo prstima.

Ukoliko su Vam prsti hladni, postoji mogućnost da displej ne reaguje.

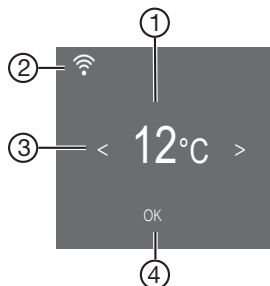

- ① Indikator temperature
- ② Indikator Miele@home status veze
(vidljiv samo ako je konfigurisana funkcija Miele@home)
- ③ Senzorski tasteri za izbor podešavanja
- ④ Senzorski taster *OK* za potvrdu izbora
i ulazak u režim podešavanja ⚙️

Režim podešavanja

Funkcija zaključavanja /

Aktivirana funkcija zaključavanja štiti od nenamernog isključivanja vinske vitrine i od neželjenih podešavanja neovlašćenih osoba, npr. dece.

Ako npr. želite da promenite temperaturu nakratko, funkcija zaključavanja može nakratko da se deaktivira (vidi poglavlje „Prilagođavanje podešavanja“).

Isključivanje vinske vitrine

Ovde možete da isključite vinsku vitrinu (vidi poglavlje „Prilagođavanje podešavanja“).

Šabat program

Radi podrške verskim običajima vinska vitrina ima Šabat program (vidi poglavlje „Prilagođavanje podešavanja“).

Kada je uključen Šabat program , istovremeno se deaktiviraju:

- unutrašnje osvetljenje kada su vrata uređaja otvorena
- displej
- svi zvučni i optički signali
- aktivna WLAN veza
- podsetnici (npr. prikaz Active AirClean filtera): podešeni vremenski interval se zaustavlja

Sve ostale prethodno aktivirane funkcije ostaju aktivirane.

Dok je uključen Šabat program , ne možete da aktivirate podešavanja na vašoj vinskoj vitrini.

Informacija o Šabat programu

Ovaj proizvod je sertifikovan od strane međunarodnog instituta za košer sertifikaciju Star-K. Ovde možete pronaći verziju sertifikata Star-K.

Upoznavanje

Vreme do aktiviranja alarma za vrata



Ovde možete da podesite vreme do aktiviranja alarma za vrata nakon otvaranja vrata uređaja (vidi poglavlje „Prilagođavanje podešavanja“).

Umrežavanje @

Ovde možete da se prvi put povežete, deaktivirate i aktivirate WLAN ili resetujete konfiguraciju mreže (pogledajte poglavlje „Prilagođavanje podešavanja“).

Zvuk tastera 🔔/🔊

Ovde možete da uključite ili isključite zvuk tastera (vidi poglavlje „Prilagođavanje podešavanja“).

Zvučna upozorenja i signali 🔔/🔊

Ovde možete da promenite jačinu zvučnih upozorenja i zvučnih signala (npr. kod alarma za vrata ili poruke o grešci). Ili možete potpuno da isključite zvučna upozorenja i zvučne signale ako se osećate uznemireno (vidi poglavlje „Prilagođavanje podešavanja“).

Osvetljenost displeja ☀

Ovde možete da prilagodite osvetljenost displeja svetlosnim uslovima u vašem okruženju (vidi poglavlje „Prilagođavanje podešavanja“).

Jedinica temperature °C/°F

Ovde možete da podesite željenu jedinicu temperature (Celzijus ili Farenhajt) (vidi poglavlje „Prilagođavanje podešavanja“).

Demo program 🎬

Ovde možete da isključite demo program, ako je demo program uključen fabrički (na displeju se prikazuje 🎬) (vidi poglavlje „Prilagođavanje podešavanja“).

Demo program omogućava specijalizovanoj prodavnici da vinska vitrina bude prezentovana bez uključene funkcije hlađenja. Ovo podešavanje Vam nije potrebno za privatnu upotrebu.

Fabrička podešavanja 🏭

Ovde možete da resetujete podešavanja vinske vitrine na fabrička podešavanja (vidi poglavlje „Prilagođavanje podešavanja“).

Savet: Resetujte podešavanja vinske vitrine na fabrička podešavanja kada vašu vinsku vitrinu budete odlagali, prodavali ili puštali u rad već korišćenu vinsku vitrinu. Time se resetuje mrežna konfiguracija, tako da se uklanjaju vaši lični podaci iz vinske vitrine. Osim toga, prethodni vlasnik više ne može da pristupi vinskoj vitrini.

Informacije o vinskoj vitrini ⓘ

Ovde možete da pozovete identifikacionu oznaku modela i fabrički broj vinske vitrine.

Držite ove podatke o uređaju u pripravnosti:

- za povezivanje vinske vitrine u vašu WLAN mrežu (vidi poglavlje „Prilagođavanje podešavanja“, odeljak „Konfigurisanje Miele@home 1. put“).
- za prijavljivanje smetnje Miele servisnoj službi (vidi poglavlje „Servisna služba“).
- za pozivanje informacija u EPREL bazi podataka (vidi poglavlje „Servisna služba“).

Prikaz Active AirClean filtera

Filtriranje vazduha pomoću Active AirClean filtera obezbeđuje da vazduh ostane bez prašine i mirisa.

Prikaz Active AirClean filtera  na displeju vas podseća otprilike na oko svakih 12 meseci da Active AirClean filteri moraju da se zamene (vidi poglavlje „Čišćenje i održavanje“, odeljak „Zamena Active AirClean filtera“ (ugljeni filter)).

Ovde možete da aktivirate prikaz Active AirClean filtera  (vidi poglavlje „Prilagodavanje podešavanja“).

Upoznavanje

Umrežavanje

Vaša vinska vitrina je opremljena integrisanim WLAN-modulom. WLAN-modul omogućava uspostavljanje veze sa kućnom mrežom i korišćenje Miele aplikacije na mobilnom uređaju.

Kada se vaša vinska vitrina poveže putem WLAN-mreže, veza će se automatski ponovo uspostaviti svaki put kada se uključi.

Obezbedite da na mestu postavljanja vaše vinske vitrine signal vaše WLAN-mreže bude dovoljno jak.

Povezivanjem vinske vitrine u vašu WLAN-mrežu povećava se potrošnja električne energije, čak i kada je vinska vitrina isključena.

Pametni dodaci putem Miele aplikacije*

Umrežavanje putem Miele aplikacije dobijate pristup brojnim pametnim dodacima, uključujući:

- Pristupanje informacijama o statusu
- Korišćenje dodatne korisne funkcije
- Održavajte svoju vinsku vitrinu u toku sa najnovijim dostignućima kompanije Miele putem ažuriranja softvera

Više detalja o pametnim dodacima možete pronaći na veb-sajtu Miele, u Apple App Store® ili Google Play Store™.

* Dodatna digitalna ponuda kompanije Miele & Cie. KG. Opseg funkcija može da varira u zavisnosti od modela i države. Potrebna je vaša saglasnost sa opštim uslovima i odredbama i politikom privatnosti za Miele digitalne proizvode i usluge u Miele aplikaciji. Miele zadržava pravo da promeni ili prekine digitalne ponude u bilo kom trenutku.

Bezbednost

Alarm za temperaturu

Vinska vitrina je opremljena alarmom za temperaturu tako da temperatura ne može neprimetno da poraste ili padne i time naštetiti vinu.

Ukoliko temperatura dostigne opseg suviše visokih ili suviše niskih temperatura, na displeju će svetleti .

Dodatno se emituje zvučni signal upozorenja sve dok ne prođe stanje alarma ili dok se prethodno ne isključi zvučni signal upozorenja.

Kada će temperaturni opseg biti prepoznat kao opseg suviše visokih ili suviše niskih temperatura, zavisi od podešene temperature.

U sledećim situacijama se može javiti zvučni i vizuelni signal:

- Kada prilikom razvrstavanja i vađenja vinskih boca ulazi suviše toplog vazduha iz prostorije.
- U slučaju skladištenja veće količine vinskih boca.
- Ako je došlo do nestanka struje.
- Ako je vinska vitrina neispravna.

Isključivanje alarma za temperaturu pre vremena

Pre nego što isključite alarm za temperaturu, treba utvrditi uzrok alarma za temperaturu i otkloniti ga.

Ako vam zvučni signal upozorenja smeta, možete da ga isključite ranije.



■ Dodirnite OK.

 se gasi i zvučni signal upozorenja se više ne čuje.

Na displeju se u trajanju od oko 1 minuta trepćući prikazuje najviša temperatura koja je do tada vladala u vinskoj vitrini. Indikator temperature prebacuje zatim na aktuelnu temperaturu.

Alarm za vrata

Vinska vitrina je opremljena alarmom za vrata da bi se sprečio gubitak energije dok su vrata uređaja otvorena i radi zaštite uskladištenih vinskih boca zbog kolebanja temperature.

Ukoliko vrata uređaja stoje otvorena duže vreme, na displeju se prikazuje . Dodatno se oglašava zvučni signal upozorenja i unutrašnje osvetljenje pulsira. Vreme do aktiviranja alarma za vrata se može promeniti (pogledajte poglavlje „Prilagođavanje podešavanja“, odeljak „Promena vremena do aktiviranja alarma za vrata “).

Zvučni signal upozorenja alarma za vrata može takođe da se isključi (pogledajte poglavlje „Prilagođavanje podešavanja“, odeljak „Promena jačine zvučnih upozorenja i zvučnih signala “).

Čim zatvorite vrata uređaja, zvučni signal upozorenja se više ne čuje, a na displeju se isključuje .

Prevremeno isključivanje alarma za vrata

- Dodirnite *OK*.

 se gasi i zvučni signal upozorenja se više ne čuje. Unutrašnje osvetljenje svetli konstantno.

Ako se vrata uređaja ne zatvore, alarm za vrata se ponavlja nakon oko 1 minuta.

Rukovanje bravom na vratima

Pomoću mehaničke brave na vratima možete da zaštitite svoju zalihu vina od neovlašćenog pristupa.

Zaključavanje i otključavanje vinske vitrine

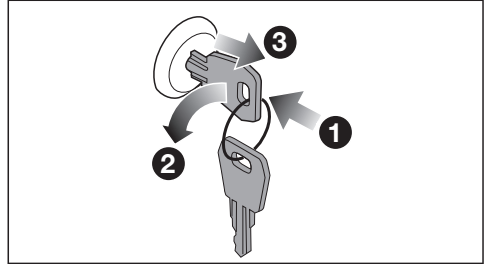

- Stavite ključ u bravu **1** na vratima uređaja.
- Za zaključavanje: pritisnite bravu na vratima unutra i okrenite ključ za 90° u smeru suprotnom od smera kretanja kazaljki na satu **2**.
- Izvucite ključ **3** i čuvajte ga na bezbednom mestu.
- Za otključavanje: umetnite ključ u bravu na vratima, pritisnite bravu na vratima unutra i okrenite ključ za 90° u smeru kretanja kazaljki na satu.

Upoznavanje

Uređenje unutrašnjosti uređaja

Premeštanje metalnih policica

Metalne police nisu pričvršćene i stoga se mogu lako premeštati.

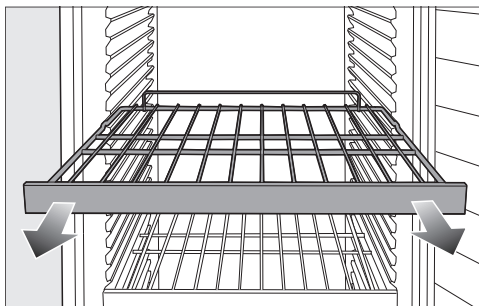

- Izvucite metalnu policu povlačeći je prema napred.
- Ponovo gurnite metalnu policu u željeni položaj.

⚠ Opasnost od povreda usled padanja vinskih boca.

Može se dogoditi da se vinske boce uklešte u metalne police koje se nalaze iznad i da prilikom vađenja metalnih policica ispadnu iz vinske vitrine. Metalne police izvlačite samo **kada su prazne**.

Maksimalni kapacitet

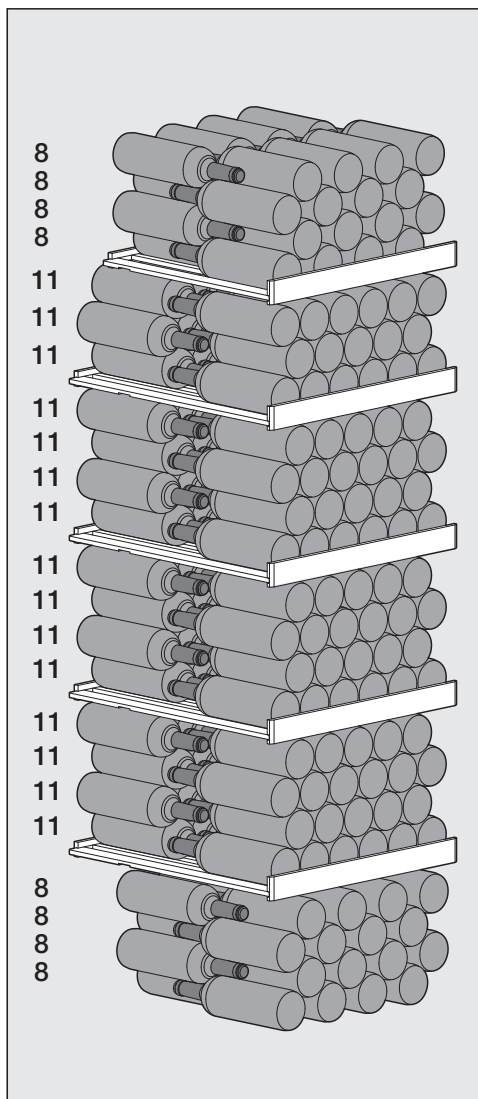

U vinskoj vitrini možete da skladištite maksimalno 229 boca vina (0,75 l; oblik boce: boca tipa „bordo“).

Raspored vinskih boca na metalnim policama

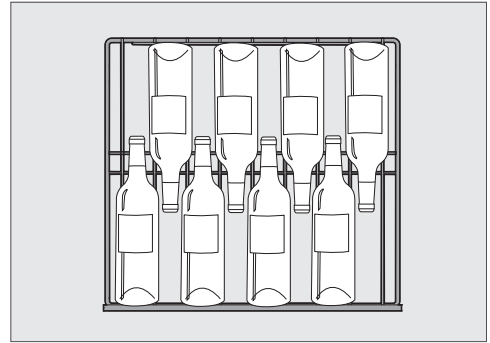

Raspored vinskih boca na gornjoj metalnoj polici, kao i na dnu uređaja

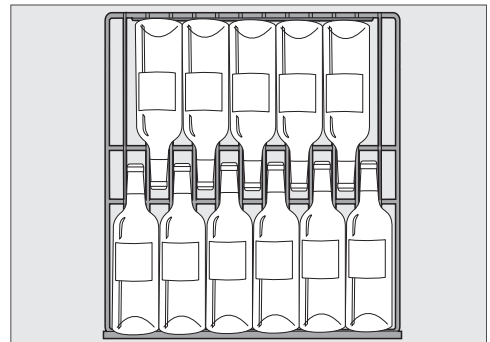

Raspored vinskih boca na ostalim metalnim policama

! Opasnost od oštećenja usled preopterećenja.

Prekoračenje preporučenog maksimalnog opterećenja može dovesti do oštećenja metalnih policama.

Svaka pojedinačna metalna policica sme da se optereti sa najviše 70 kg.

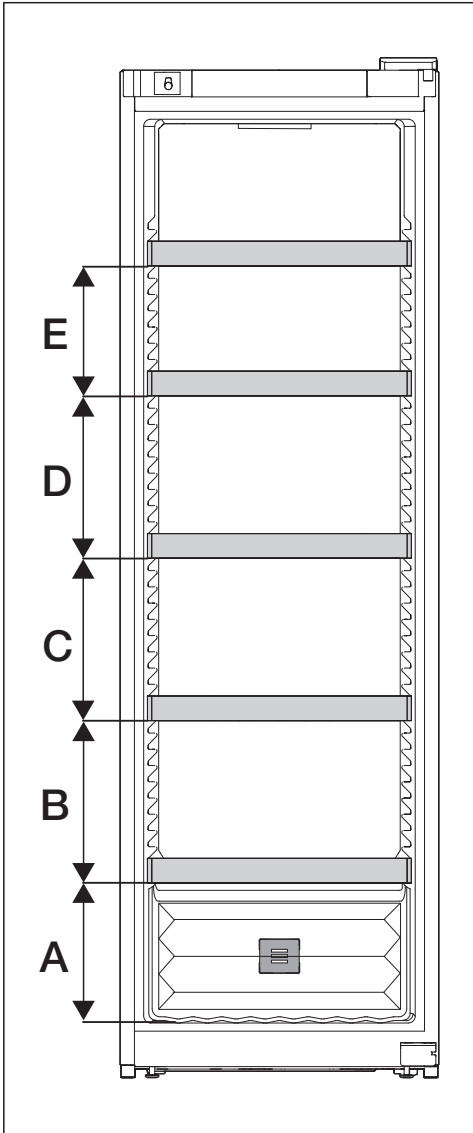

A	B	C	D	E
260	300	300	300	240

Maksimalni kapacitet se postiže samo ako se održavaju propisana rastojanja (u mm) između metalnih policama.

Upoznavanje

Priloženi pribor

Ključ za zaključavanje vrata uređaja

Filter za mirise (Active AirClean filter)

Filter Active AirClean obezbeđuje optimalnu razmenu vazduha a time i visok kvalitet vazduha u vinskoj vitrini.

Pribor koji se naknadno kupuje

U Miele e-shopu, kod Miele servisne službe ili Miele specijalizovanog prodavca možete nabaviti proizvode koji su specijalno namenjeni vinskoj vitrini, kao što su npr. sredstvo za održavanje uređaja i pribor.

U Miele e-shop dolazite preko sledećeg QR-koda:



Pre prve upotrebe



- Uklonite svu ambalažu i zaštitne folije.
- Očistite unutrašnjost vitrine i pribor (vidi poglavlje „Čišćenje i održavanje“).

Priključivanje vinske vitrine

- Priključite vinsku vitrinu na električnu mrežu, kao što je opisano u poglavlju „Instalacija“, odeljak „Električno priključivanje“.

Na displeju se prvo prikazuje Miele, a zatim .

Aktiviranje ugljenog filtera (Active AirClean filter)

- Aktivirajte prikaz Active AirClean filtera  (vidi poglavlje „Prilagođavanje podešavanja“, odeljak „Aktiviranje prikaza Active AirClean filtera “).

Uključivanje vinske vitrine

- Dodirnite *OK*.

Ako se displej neko vreme ne dodiruje, displej prelazi u režim uštede energije i zatamnjuje se.

Vinska vitrina počinje da hladi, a unutrašnje osvetljenje se uključuje kada otvori-te vrata uređaja.

U zavisnosti od temperature okoline i podešavanja, može biti potrebno nekoliko sati dok se ne dostigne odgovarajuća temperatura koja se zatim neprekidno prikazuje.

Isključivanje vinske vitrine

- Dodirnite *OK*.

Na displeju se prikazuje .

- Dodirnite *OK*.

- Listajte pomoću senzorskog tastera < do simbola .

- Dodirnite *OK*.

Na displeju se prikazuje .

Hlađenje i unutrašnje osvetljenje su isključeni.

Imajte u vidu: vinska vitrina nije odvojena od električne mreže kada se isključuje.

Ako ste duže vreme odsutni

Ukoliko zbog dužeg odsustva isključite vinsku vitrinu, ali je ne očistite, postoji opasnost da će se stvoriti buđ ako vrata uređaja ostanu zatvorena. Obavezno očistite vinsku vitrinu.

Ako vinsku vitrinu nećete da koristite duže vreme, onda obratite pažnju na sledeće:

- Isključite vinsku vitrinu.
- Izvucite mrežni utikač iz struje ili isključite osigurač u kućnoj instalaciji.
- Da biste dovoljno provetрили vinsku vitrinu i da biste izbegli mirise, očistite vinsku vitrinu i ostavite je otvorenu.

Preduslovi za umrežavanje

Obratite pažnju na sledeće preduslove za umrežavanje:

1. Na mestu postavljanja je dostupna kućna mreža.
Pripremite lozinku za WLAN.
2. Miele aplikacija je dostupna na bilo kom mobilnom uređaju.

Pokretanje

3. Posedujete korisnički nalog u Miele aplikaciji.

Miele aplikacija

Miele aplikaciju možete besplatno preuzeti sa Apple App Store® ili Google Play Store™-a.



Umrežavanje po prvi put

- Dodirnite *OK*.

Na displeju se prikazuje 📶.

- Listajte pomoću senzorskog tastera < ili > do simbola ⚙️.

- Dodirnite *OK*.

- Listajte pomoću senzorskog tastera < ili > do simbola @.

- Dodirnite *OK*.

- Pomoću senzorskih tastera < i > odaberite željeni način povezivanja (APP ili WPS).

- Dodirnite *OK*.

- **Da biste napustili režim podešavanja** ⚙️, listajte pomoću senzorskog tastera < ili > do simbola ↩️.

- Dodirnite *OK*.

- Listajte pomoću senzorskog tastera < ili > do simbola ↩️ i dodirnite *OK*.

Nakon uspešne prijave, na displeju se pojavljuje 📶.

Ukoliko veza nije mogla da se uspostavi, pojavljuje se ⊗.

Ponovite ovaj postupak.

Podešavanje temperature

Za dugotrajno skladištenje vina preporučuje se temperatura između 12 i 14°C.

- Dodirnite *OK*.

Na displeju se prikazuje .

- Dodirnite *OK*.
- Promenite temperaturu uz pomoć senzorskih tastera < i >.
- Dodirnite *OK*.

Indikator temperature ponovo prebacuje na stvarnu temperaturu koja je u tom trenutku u vinskoj vitrini.

Temperatura u vinskoj vitrini raste:

- što se vrata uređaja otvaraju češće i duže.
- što se skladišti veći broj vinskih boca.
- što su novosmeštene vinske boce toplije.
- što je viša temperatura okoline u kojoj se nalazi vinska vitrina. Vinska vitrina je napravljena za određenu klimatsku klasu (opseg temperature okoline) čijih granica se treba pridržavati.

Moguće vrednosti podešavanja temperature

Temperatura se može podešavati od 5 do 20°C.

Indikator temperature

U normalnom režimu rada, na displeju se prikazuje **srednja, stvarna temperatura** koja trenutno vlada u vinskoj vitrini.



U zavisnosti od temperature okoline i podešavanja, može biti potrebno nekoliko sati dok se ne dostigne odgovarajuća temperatura koja se zatim neprekidno prikazuje.

Podešavanje vlažnosti vazduha (ActiveHumidity)

Da bi podešavanje vlažnosti vazduha pravilno funkcionisalo, potrebna je temperatura okoline od 19 do 28°C.

- Dodirnite *OK*.

Na displeju se prikazuje .

- Listajte pomoću senzorskog tastera > do simbola .
- Dodirnite *OK*.
- Izaberite željenu vlažnost vazduha (Δ, ΔΔ ili ΔΔΔ) pomoću senzorskih tastera < i >.
- Dodirnite *OK*.
- Listajte pomoću senzorskog tastera < ili > do simbola .
- Dodirnite *OK*.

U zavisnosti od temperature okoline i podešene vlažnosti vazduha, može proći nekoliko dana dok se konkretna vlažnost vazduha ne dostigne i prikaže.

Rukovanje

Moguće vrednosti podešavanja za vlažnost vazduha

Vlažnost vazduha možete da podesite u 3 nivoa i tako prilagodite vašim individualnim potrebama.

- δ : niska vlažnost vazduha
- $\delta\delta$: srednja vlažnost vazduha
- $\delta\delta\delta$: visoka vlažnost vazduha

Imajte u vidu da se potrošnja energije neznatno povećava sa visinom podešene vlažnosti vazduha.

Ako želite da koristite vinsku vitrinu za dugotrajno skladištenje vinskih boca sa zapušačima od plute, preporučujemo da izaberete srednju vlažnost vazduha $\delta\delta$.

Očitavanje stvarne vlažnosti vazduha i_{δ}

U zavisnosti od temperature okoline i podešene vlažnosti vazduha, može proći nekoliko dana dok se konkretna vlažnost vazduha ne dostigne i prikaže.

- Dodirnite *OK*.

Na displeju se prikazuje h° .

- Listajte pomoću senzorskog tastera $>$ do simbola i_{δ} .

- Dodirnite *OK*.

Na displeju se prikazuje stvarna vlažnost vazduha koja trenutno vlada u vinskoj vitrini (usrednjena vrednost za oko 2 sata).

- Da biste napustili prikaz, dodirnite *OK*.

- Listajte pomoću senzorskog tastera $<$ ili $>$ do simbola \leftarrow .

- Dodirnite *OK*.

Prilagođavanje podešavanja



Meni podešavanja



Uključivanje funkcije zaključavanja, kratkotrajno deaktiviranje ili potpuno isključivanje.



Isključivanje vinske vitrine.



Uključivanje ili isključivanje programa Šabat.



Pozivanje verzije Šabat programa.



Promena vremena do aktiviranja alarma za vrata.



Umrežavanje

APP / WPS Umrežavanje po prvi put.



Aktiviranje ili deaktiviranje WLAN veze.



Resetovanje konfiguracije mreže.



Uključivanje ili isključivanje zvuka tastera.



Promena jačine zvučnih upozorenja ili signala ili potpuno isključivanje zvučnih upozorenja ili signala.



Menjanje osvetljenosti displeja.



Promena jedinice za temperaturu.



Isključivanje demo programa (vidljivo samo ako je uključeno).



Resetovanje podešavanja na stanje prilikom isporuke.



Pozivanje informacija o Vašem rashladnom uređaju.



Aktiviranje prikaza Active AirClean filtera.

Prilagođavanje podešavanja

Dok se nalazite u meniju podešavanja , automatski se potiskuju alarm za vrata i ostale poruke upozorenja.

Uključivanje funkcije zaključavanja /

- Dodirnite *OK*.



Na displeju se prikazuje .

- Listajte pomoću senzorskog tastera < ili > do simbola .

- Dodirnite *OK*.

- Listajte pomoću senzorskog tastera < ili > do simbola .

- Dodirnite *OK*.

Kada je funkcija zaključavanja  uključena, pojavljuje se tačka u gornjem uglu displeja .

- Otvorite i zatvorite vrata uređaja. Tek tada je funkcija zaključavanja uključena .

- **Da biste napustili režim podešavanja** , listajte pomoću senzorskog tastera < ili > do simbola .

- Dodirnite *OK*.

- Listajte pomoću senzorskog tastera < ili > do simbola  i dodirnite *OK*.

Kratkotrajno deaktiviranje funkcije zaključavanja /

- Dodirnite *OK*.

Na displeju se prikazuje .

- Dodirnite senzorski taster *OK* u trajanju od oko 6 sekundi.

Na displeju se prikazuje .

- Dodirnite *OK*.

- Sada izvršite potrebna podešavanja.
- Dodirnite *OK*.

Zatvaranjem vrata uređaja ponovo se uključuje funkcija zaključavanja .

Potpuno isključivanje funkcije zaključavanja /

- Dodirnite *OK*.

Na displeju se prikazuje .

- Dodirnite senzorski taster *OK* u trajanju od oko 6 sekundi.

Na displeju se prikazuje .



- Listajte pomoću senzorskog tastera < ili > do simbola .

- Dodirnite *OK*.

- Listajte pomoću senzorskog tastera < ili > do simbola .

- Dodirnite *OK*.

Kada je funkcija zaključavanja isključena, na displeju se pojavljuje .

- **Da biste napustili režim podešavanja** , listajte pomoću senzorskog tastera < ili > do simbola .

- Dodirnite *OK*.

- Listajte pomoću senzorskog tastera < ili > do simbola  i dodirnite *OK*.

Isključivanje vinske vitrine

- Dodirnite *OK*.

Na displeju se prikazuje .

- Listajte pomoću senzorskog tastera < ili > do simbola .

- Dodirnite *OK*.

- Listajte pomoću senzorskog tastera < ili > do simbola .

- Dodirnite *OK*.

Na displeju se prikazuje .

Hlađenje i unutrašnje osvetljenje su isključeni.

Imajte u vidu: vinska vitrina nije odvojena od električne mreže kada se isključi.

Uključivanje Šabat programa

- Dodirnite *OK*.



Na displeju se prikazuje .

- Listajte pomoću senzorskog tastera < ili > do simbola .

- Dodirnite *OK*.

- Listajte pomoću senzorskog tastera < ili > do simbola .

- Dodirnite *OK*.

Kada je Šabat program  uključen, pojavljuje se tačka u gornjem uglu displeja .

Posle oko 3 sekunde displej se gasi.

Vodite računa o tome da vrata uređaja budu dobro zatvorena jer su optički i zvučni signali isključeni.

Isključivanje Šabat programa



Funkcija Šabat program  se automatski isključuje nakon otprilike 80 sati.

Funkciju Šabat program  možete tačno da isključite ranije.

- Dodirnite *OK*.

Na displeju se prikazuje .

- Dodirnite *OK*.

Kada je Šabat program  uključen, pojavljuje se tačka u gornjem uglu displeja .

- Dodirnite *OK*.

Kada je Šabat program  isključen, tačka u gornjem uglu displeja nestaje.

- **Da biste napustili režim podešavanja** , listajte pomoću senzorskog tastera < ili > do simbola .

- Dodirnite *OK*.

- Listajte pomoću senzorskog tastera < ili > do simbola  i dodirnite *OK*.

Prilagođavanje podešavanja

Promena vremena do aktiviranja alarma za vrata

- Dodirnite *OK*.

Na displeju se prikazuje .

- Listajte pomoću senzorskog tastera < ili > do simbola .

- Dodirnite *OK*.

- Listajte pomoću senzorskog tastera < ili > do simbola .

- Dodirnite *OK*.

- Pomoću senzorskih tastera < i > odaberite željeni period između 30 sekundi i 3 minuta: 30 sekundi.

- Dodirnite *OK*.

- **Da biste napustili režim podešavanja** , listajte pomoću senzorskog tastera < ili > do simbola .

- Dodirnite *OK*.

- Listajte pomoću senzorskog tastera < ili > do simbola  i dodirnite *OK*.

Umrežavanje po prvi put

- Dodirnite *OK*.

Na displeju se prikazuje .

- Listajte pomoću senzorskog tastera < ili > do simbola .



- Dodirnite *OK*.

- Listajte pomoću senzorskog tastera < ili > do simbola .

- Dodirnite *OK*.

- Pomoću senzorskih tastera < i > odaberite željeni način povezivanja (APP ili WPS).

- Dodirnite *OK*.

- **Da biste napustili režim podešavanja** , listajte pomoću senzorskog tastera < ili > do simbola .

- Dodirnite *OK*.

- Listajte pomoću senzorskog tastera < ili > do simbola  i dodirnite *OK*.

Nakon uspešne prijave, na displeju se pojavljuje .



Ukoliko veza nije mogla da se uspostavi, pojavljuje se .



Ponovite ovaj postupak.



Aktiviranje WLAN veze

- Dodirnite *OK*.

Na displeju se prikazuje .

- Listajte pomoću senzorskog tastera < ili > do simbola .
- Dodirnite *OK*.
- Listajte pomoću senzorskog tastera < ili > do simbola .
- Dodirnite *OK*.
- Listajte pomoću senzorskog tastera < ili > do simbola  i dodirnite *OK*.

Kada je WLAN aktiviran, pojavljuju se simbol , kao i tačka u gornjem uglu displeja .



- **Da biste napustili režim podešavanja** , listajte pomoću senzorskog tastera < ili > do simbola .
- Dodirnite *OK*.
- Listajte pomoću senzorskog tastera < ili > do simbola  i dodirnite *OK*.

Kada je WLAN veza aktivna, pojavljuje se simbol  na displeju.



Deaktiviranje WLAN veze

- Dodirnite *OK*.

Na displeju se prikazuje .

- Listajte pomoću senzorskog tastera < ili > do simbola .
- Dodirnite *OK*.
- Listajte pomoću senzorskog tastera < ili > do simbola .
- Dodirnite *OK*.

Kada je WLAN deaktiviran, na displeju se prikazuje simbol .

- **Da biste napustili režim podešavanja** , listajte pomoću senzorskog tastera < ili > do simbola .







- Dodirnite *OK*.

- Listajte pomoću senzorskog tastera < ili > do simbola  i dodirnite *OK*.

Resetovanje konfiguracije mreže

- Dodirnite *OK*.

Na displeju se prikazuje .

- Listajte pomoću senzorskog tastera < ili > do simbola .
- Dodirnite *OK*.
- Listajte pomoću senzorskog tastera < ili > do simbola .
- Dodirnite *OK*.
- Listajte pomoću senzorskog tastera > do simbola .
- Dodirnite *OK*.
- Listajte pomoću senzorskog tastera > do simbola .
- Dodirnite *OK*.
- **Da biste napustili režim podešavanja** , listajte pomoću senzorskog tastera < ili > do simbola .

- Dodirnite *OK*.

- Listajte pomoću senzorskog tastera < ili > do simbola  i dodirnite *OK*.

Sva izvršena podešavanja i unete vrednosti za Miele@home se resetuju.

WLAN veza je deaktivirana,  se gasi na displeju.

Resetujte konfiguraciju mreže kada vinsku vitrinu budete odlagali, prodavali ili kada budete upotrebljavali već korišćenu vinsku vitrinu. Svi lični podaci se uklanjaju iz vinske vitrine. Osim toga, prethodni vlasnik više ne može da pristupi vinskoj vitrini.

Prilagođavanje podešavanja

Uključivanje zvuka tastera

- Dodirnite *OK*.



Na displeju se prikazuje .



- Listajte pomoću senzorskog tastera < ili > do simbola .

- Dodirnite *OK*.

- Listajte pomoću senzorskog tastera < ili > do simbola .

- Dodirnite *OK*.

Kada je zvuk tastera uključen, pojavljuje se . Dodatno se pojavljuje tačka u gornjem uglu displeja .

- **Da biste napustili režim podešavanja** , listajte pomoću senzorskog tastera < ili > do simbola .

- Dodirnite *OK*.

- Listajte pomoću senzorskog tastera < ili > do simbola  i dodirnite *OK*.

Isključivanje zvuka tastera

- Dodirnite *OK*.

Na displeju se prikazuje .

- Listajte pomoću senzorskog tastera < ili > do simbola .

- Dodirnite *OK*.

- Listajte pomoću senzorskog tastera < ili > do simbola .

- Dodirnite *OK*.

Kada je zvuk tastera isključen, pojavljuje se .

- **Da biste napustili režim podešavanja** , listajte pomoću senzorskog tastera < ili > do simbola .

- Dodirnite *OK*.

- Listajte pomoću senzorskog tastera < ili > do simbola  i dodirnite *OK*.

Menjanje jačine zvučnih upozorenja i zvučnih signala /

- Dodirnite *OK*.

Na displeju se prikazuje .

- Listajte pomoću senzorskog tastera < ili > do simbola .

- Dodirnite *OK*.

- Listajte pomoću senzorskog tastera < ili > do simbola .

- Dodirnite *OK*.

- Uz pomoć senzorskih tastera < i > odaberite jačinu zvučnih upozorenja i zvučnih signala.

- Ako želite da u potpunosti isključite zvučna upozorenja i zvučne signale, listajte ulevo sve dok se segmentni indikator potpuno ne isključi.

- Dodirnite *OK*.

Kada su zvučna upozorenja i zvučni signali isključeni, pojavljuje se .

- **Da biste napustili režim podešavanja** , listajte pomoću senzorskog tastera < ili > do simbola .

- Dodirnite *OK*.

- Listajte pomoću senzorskog tastera < ili > do simbola  i dodirnite *OK*.

Menjanje osvetljenosti displeja ☀

- Dodirnite *OK*.

Na displeju se prikazuje .

- Listajte pomoću senzorskog tastera < ili > do simbola .

- Dodirnite *OK*.

- Listajte pomoću senzorskog tastera < ili > do simbola .

- Dodirnite *OK*.

- Uz pomoć senzorskih tastera < i > odaberite željenu osvetljenost displeja.

- Dodirnite *OK*.

- **Da biste napustili režim podešavanja** , listajte pomoću senzorskog tastera < ili > do simbola .

- Dodirnite *OK*.

- Listajte pomoću senzorskog tastera < ili > do simbola  i dodirnite *OK*.

Menjanje jedinice temperature °C/°F

- Dodirnite *OK*.

Na displeju se prikazuje .

- Listajte pomoću senzorskog tastera < ili > do simbola .

- Dodirnite *OK*.

- Listajte pomoću senzorskog tastera < ili > do simbola °C ili °F.

- Dodirnite *OK*.

Sada je izabrana jedinica temperature °C ili °F.

- **Da biste napustili režim podešavanja** , listajte pomoću senzorskog tastera < ili > do simbola .

- Dodirnite *OK*.

- Listajte pomoću senzorskog tastera < ili > do simbola  i dodirnite *OK*.

Isključivanje demo programa ■

- Dodirnite *OK*.

Na displeju se najpre prikazuje Miele, a zatim indikator temperature.

- Dodirnite *OK*.

- Listajte pomoću senzorskog tastera < ili > do simbola ■.

- Dodirnite *OK*.

Nakon isključivanja demo programa ■, vinska vitrina se isključuje i mora ponovo da se uključi.

Prilagođavanje podešavanja

Resetovanje podešavanja na fabrička podešavanja

- Dodirnite *OK*.

Na displeju se prikazuje .

- Listajte pomoću senzorskog tastera < ili > do simbola .

- Dodirnite *OK*.

- Listajte pomoću senzorskog tastera < ili > do simbola .

- Dodirnite *OK*.

- Listajte pomoću senzorskog tastera > do simbola .

- Dodirnite *OK*.

Vinska vitrina se isključuje i mora ponovo da se uključi.

Aktiviranje prikaza Active AirClean Filter

- Dodirnite *OK*.



Na displeju se prikazuje .



- Listajte pomoću senzorskog tastera < ili > do simbola .

- Dodirnite *OK*.

- Listajte pomoću senzorskog tastera < ili > do simbola .

- Dodirnite *OK*.

Ako je prikaz Active AirClean filtera  aktiviran, pojavljuje se tačka u gornjem uglu displeja .

- **Da biste napustili režim podešavanja** , listajte pomoću senzorskog tastera < ili > do simbola .

- Dodirnite *OK*.

- Listajte pomoću senzorskog tastera < ili > do simbola  i dodirnite *OK*.

Natpisna pločica u unutrašnjosti vinske vitrine se ne sme uklanjati. Ona je potrebna u slučaju smetnje.

Vodite računa da voda ne dospe u elektroniku ili osvetljenje.

 Opasnost od oštećenja usled prodora vlage.

Para iz paročištača može da ošteti plastične i električne delove.

Za čišćenje vinske vitrine nemojte da koristite paročištač.

 Opasnost po zdravlje usled unete prljavštine.

Prljavština koja se unosi spolja (npr. takođe u ostatke hrane ili pića) može podstaći stvaranje buđi u vinskoj vitri- ni pri povišenoj temperaturi i vlažno- sti vazduha.

U vinsku vitrinu postavljajte samo čiste vinske boce i čist pribor.

Napomene vezane za sredstvo za čišćenje

U unutrašnjosti vinske vitrine koristite samo sredstva za čišćenje i održavanje koja su neškodljiva za namirnice.

Da ne biste oštetili površine, prilikom čišćenja **nemojte** da koristite sledeće:

- sredstva za čišćenje koja sadrže sodu, amonijak, kiseline ili hlor
- sredstva za čišćenje koja rastvaraju kamenac
- abrazivna sredstva za čišćenje (npr. prašak, kremu za ribanje kamen za čišćenje)
- sredstva za čišćenje koja sadrže rastvarače
- sredstva za čišćenje nerđajućeg čelika

- sredstva za čišćenje mašine za pranje posuđa
- sprejeve za čišćenje rerni
- sredstva za čišćenje staklokeramičkih ploča za kuvanje (izuzetak je čišćenje staklenog fronta)
- sredstva za čišćenje stakla (izuzetak je čišćenje staklenog fronta: sredstvo za čišćenje stakla sa blagom koncentracijom alkohola, koje ne sadrži dodatke, kao npr. limun ili slično)
- abrazivne grube sunđere i četke (npr. sunđere za pranje lonaca)
- magične sunđere
- oštre metalne strugače

Za čišćenje preporučujemo čistu sunđerastu krpu, mlaku vodu i malo sredstva za ručno pranje sudova.

Priprema vinske vitrine za čišćenje

- Isključite vinsku vitrinu.

Na displeju se pojavljuje  i hlađenje je isključeno.

- Iz vinske vitrine izvadite vinske boce i stavite vinske boce na hladno mesto.
- Po potrebi, izvadite sve delove koji se mogu skinuti radi čišćenja (vidi poglavlje „Upoznavanje“, odeljak „Uređenje unutrašnjosti uređaja“).

Čišćenje unutrašnjosti uređaja

Redovno čistite vinsku vitrinu, bar jednom mesečno.

Čišćenje i održavanje

Ukoliko su nečistoće duže prisutne, može se desiti da posle nekog vremena nečistoće više ne mogu da se uklone.

Površine bi mogle da se oboje ili promene.

Najbolje je da odmah uklonite nečistoće.

- Unutrašnjost uređaja operite čistim sunđerom, mlakom vodom sa malo deterdženta za ručno pranje sudova.
- Sve delove operite ručno, ne u mašini za pranje sudova.
- Očistite sve **drvene** delove krpom koja je blago navlažena, jer oni **ne smeju** da se pokvase.
- Posle čišćenja sve operite čistom vodom i obrišite mekom krpom.
- Da bi se vinska vitrina dovoljno provetravala i sprečilo stvaranje neprijatnih mirisa, ostavite vinsku vitrinu još nekoliko trenutaka otvorenu.

Zamena Active AirClean filtera

Nove Active AirClean filtere možete da nabavite u Miele servisnoj službi, u specijalizovanoj prodavnici ili preko internet prezentacije firme Miele.

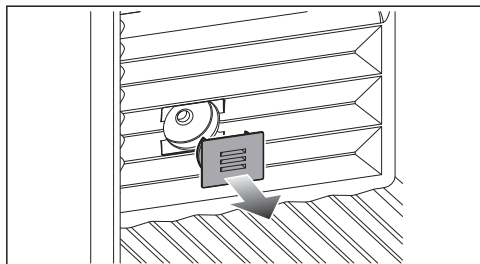

- Skinite poklopac.

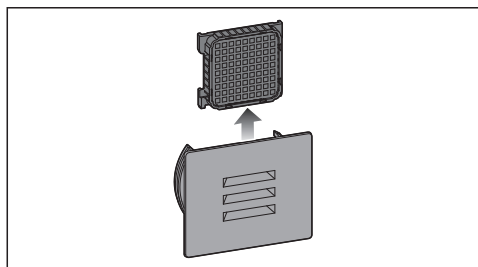

- Izvucite korišćeni Active AirClean filter.
- Odložite korišćeni Active AirClean filter sa kućnim otpadom.

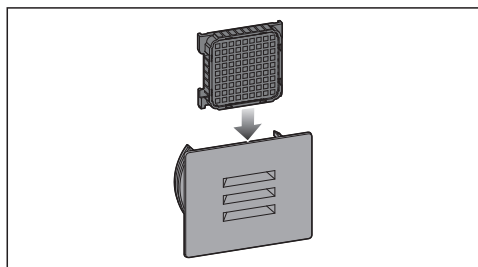

- Postavite novi Active AirClean filter.

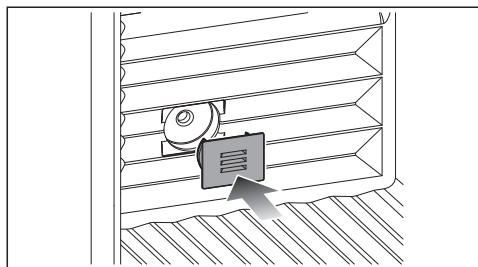

- Postavite poklopac.

Potvrđivanje zamene Active AirClean filtera

- Dodirnite OK.

Simbol  se gasi na displeju i tajmer se resetuje.

Čišćenje prednje i bočnih strana

Ukoliko su nečistoće duže prisutne, može se desiti da posle nekog vremena više ne mogu da se uklone. Površine bi mogli da se oboje ili promene. Najbolje je da odmah uklonite nečistoće na prednjoj i bočnim stranica uređaja.

Sve površine su osetljive na grebanje i mogu da se oboje ili promene ukoliko dođu u dodir sa neodgovarajućim sredstvima za čišćenje.

Molimo pročitajte informacije u odeljku „Napomene vezane za sredstvo za čišćenje“ na početku ovog poglavlja.

- Očistite površine čistom sunderastom krpom, deterdžentom za pranje sudova i toplom vodom. Za čišćenje možete da koristite i čistu, vlažnu krpu od mikrovlakana bez sredstva za čišćenje.
- Posle čišćenja operite sve čistom vodom i obrišite mekom krpom.

Čišćenje zaptivke na vratima

 Opasnost od oštećenja usled pogrešnog čišćenja.

Prilikom tretiranja zaptivke na vratima uljima ili mastima zaptivka vrata može da postane porozna.

Zaptivku na vratima ne premazujte uljima ili mastima.

- Zaptivku na vratima redovno čistite samo vodom i na kraju je temeljno obrišite suvom krpom.

Čišćenje otvora za dovod i odvod vazduha

- Otvore za dovod i odvod vazduha čistite redovno pomoću četke za prašinu ili usisivača (za tu svrhu koristite npr. usisnu četku za Miele usisivače).

Nakon čišćenja

- Stavite sve delove u vinsku vitrinu.
- Uključite vinsku vitrinu.
- Postavite vinske boce u vinsku vitrinu i zatvorite vrata uređaja.

Automatsko otapanje

Vinska vitrina se automatski odmrzava.

Rešavanje problema

Većinu smetnji i grešaka možete da otklonite sami. U mnogim slučajevima ćete uštedeti vreme i novac, jer nećete morati da kontaktirate servisnu službu.

Dodatne informacije o samostalnom otklanjanju smetnji možete naći na adresi www.miele.rs/service.







Ako je moguće, ne otvarajte vinsku vitrinu do otklanjanja smetnje, da bi gubitak hladnoće bio što manji.

Opšti problemi sa vinskom vitrinom









Problem	Uzrok i otklanjanje
Vinska vitrina ne hladi.	Vinska vitrina nije uključena. ■ Uključite vinsku vitrinu.
	Mrežni utikač nije pravilno utaknut u utičnicu ili utikač uređaja nije pravilno utaknut u utičnicu uređaja. ■ Utaknite mrežni utikač u utičnicu i utikač uređaja u utičnicu uređaja.
	Aktivirao se osigurač u kućnoj instalaciji. Vinska vitrina, napon u kućnoj instalaciji ili neki drugi uređaj bi mogli biti neispravni. ■ Pozovite kvalifikovanog električara ili servisnu službu.
Kompresor se uključuje sve češće i duže, a temperatura u vinskoj vitrini je previše niska.	Podešena je previše niska temperatura u vinskoj vitrini. ■ Korigujte podešavanje temperature.
	Vrata uređaja su često otvarana. Ili su skladištene velike količine vina. ■ Vrata uređaja otvarajte samo po potrebi i što je moguće kraće.
	Vrata uređaja se ne zatvaraju potpuno. Temperatura u vinskoj vitrini pada. ■ Proverite naleganje vrata uređaja i po potrebi dodatno podesite vrata uređaja pomoću zavrtnja u šarkama.
	Vrata uređaja nisu dobro zatvorena. ■ Uvek potpuno zatvorite vrata uređaja.
	Temperatura okoline je previsoka. Što je viša temperatura okoline, utoliko duže radi kompresor.

Problem	Uzrok i otklanjanje
	<ul style="list-style-type: none"> ■ Pridržavajte se uputstava u poglavlju „Instalacija“, odeljak „Mesto postavljanja“. <p>Otvori za dovod i odvod vazduha su pokriveni ili prašnjavi.</p> <ul style="list-style-type: none"> ■ Ne pokrivajte otvore za dovod i odvod vazduha. ■ Otvore za dovod i odvod vazduha redovno čistite od prašine. <p>Kod ugradnih uređaja: Vinska vitrina nije pravilno ugrađena u ugradni element.</p> <ul style="list-style-type: none"> ■ Ugradite vinsku vitrinu u skladu sa instrukcijama navedenim u uputstvu za montažu.
Preniska temperatura u vinskoj vitrini.	<p>Podešena je previše niska temperatura u vinskoj vitrini.</p> <ul style="list-style-type: none"> ■ Korigujte podešavanje temperature.
Previše visoka temperatura u vinskoj vitrini.	<p>To nije greška. Podešena temperatura je previsoka.</p> <ul style="list-style-type: none"> ■ Korigujte podešavanje temperature. ■ Još jednom prekontrolišite temperaturu posle 24 sata. <p>Temperatura okoline, za koju je dizajnirana vaša vinska vitrina, pala je ispod granične vrednosti. Kompresor se ređe uključuje ako je temperatura okoline previše niska. Temperatura u vinskoj vitrini raste.</p> <ul style="list-style-type: none"> ■ Pridržavajte se uputstava u poglavlju „Instalacija“, odeljak „Mesto postavljanja“. ■ Povećajte temperaturu okoline.
Željena vlažnost vazduha u vinskoj vitrini ne može da se podesi.	<p>Temperatura okoline je previsoka ili preniska.</p> <ul style="list-style-type: none"> ■ Pobrinite se za temperaturu okoline od 19 do 28°C. <p>Podešena je previše visoka temperatura u vinskoj vitrini.</p> <ul style="list-style-type: none"> ■ Za dugotrajno skladištenje vina preporučuje se temperatura između 12 i 14°C. <p>Vlažnost okoline je preniska.</p> <ul style="list-style-type: none"> ■ Ako je vlažnost okoline veoma niska, možda neće biti moguće postići visok nivo vlažnosti vazduha u vinskoj vitrini. <p>Vlažnost vazduha u vinskoj vitrini zavisi od učestalosti i trajanja otvaranja vrata, temperature i vlažnosti okoline, opterećenja i podešavanja uređaja.</p>









Rešavanje problema



Problem	Uzrok i otklanjanje
Na etiketama vinskih flaša se stvara buđ.	Zavisno od vrste lepka za etikete može doći do blagog stvaranja buđi na etiketama. <ul style="list-style-type: none"> ■ Uklonite buđ tako da nema ostataka. Očistite vinske flaše i uklonite eventualne ostatke lepka.
Na čepovima vinskih flaša se stvori bela naslaga	Čepovi su oksidirali usled kontakta sa vazduhom. <ul style="list-style-type: none"> ■ Obrišite naslage suvom krpom. Naslage nemaju uticaj na kvalitet vina.
Ne čuje se zvučni signal upozorenja iako vrata uređaja već dugo stoje otvorena.	To nije greška. Zvučni signal upozorenja u režimu podešavanja se isključio. Ako želite ponovo da uključite zvučni alarm: <ul style="list-style-type: none"> ■ Dodirnite <i>OK</i>. <p>Na displeju se prikazuje .</p> <ul style="list-style-type: none"> ■ Listajte pomoću senzorskog tastera < ili > do simbola . ■ Dodirnite <i>OK</i>. ■ Listajte pomoću senzorskog tastera < ili > do simbola . ■ Dodirnite <i>OK</i>. ■ Uz pomoć senzorskih tastera < i > odaberite jačinu zvučnih upozorenja i zvučnih signala. ■ Dodirnite <i>OK</i>. <p>Kada su zvučna upozorenja i zvučni signali uključeni, pojavljuje se .</p>
U unutrašnjosti vinske vitrine se kondenzuje voda. Vrata uređaja eventualno se ne zatvaraju dobro.	Zaptivka vrata je ispala iz žleba. <ul style="list-style-type: none"> ■ Proverite da li zaptivka vrata pravilno leži u žlebu. <p>Zaptivka na vratima je oštećena.</p> <ul style="list-style-type: none"> ■ Proverite da li je zaptivka na vratima oštećena.
Zaptivka na vratima je oštećena ili treba da se zameni.	Zaptivka na vratima se može zameniti bez alata. <ul style="list-style-type: none"> ■ Zamenite zaptivku na vratima. Nju možete da nabavite u specijalizovanoj prodavnici ili servisu.

Poruke na displeju





Poruka	Uzrok i otklanjanje
<p>Na displeju svetli , vinska vitrina nema snagu hlađenja, ali funkcioniše rukovanje vinskom vitrinom, kao i unutrašnje osvetljenje.</p>	<p>Demo program je uključen.</p> <ul style="list-style-type: none"> ■ Dodirnite <i>OK</i>. <p>Na displeju se najpre prikazuje Miele, a zatim indikator temperature.</p> <ul style="list-style-type: none"> ■ Dodirnite <i>OK</i>. ■ Listajte pomoću senzorskog tastera < ili > do simbola . ■ Dodirnite <i>OK</i>. <p>Nakon isključivanja demo programa , vinska vitrina se isključuje i mora ponovo da se uključi.</p>
<p>Na displeju se ne prikazuje ništa. Displej je crn.</p>	<p>Uključen je Šabat program : unutrašnje osvetljenje je isključeno, a vinska vitrina hladi.</p> <ul style="list-style-type: none"> ■ Dodirnite <i>OK</i>. <p>Na displeju se prikazuje .</p> <ul style="list-style-type: none"> ■ Dodirnite <i>OK</i>. <p>Kada je Šabat program  uključen, pojavljuje se tačka u gornjem uglu displeja .</p> <ul style="list-style-type: none"> ■ Dodirnite <i>OK</i>. <p>Kada je Šabat program  isključen, tačka u gornjem uglu displeja nestaje.</p> <hr/> <p>Displej nije pravilno povezan sa vinskom vitrinom.</p> <ul style="list-style-type: none"> ■ Da li promena smera otvaranja vrata nije pravilno izvršena? Ponovo proverite utičnicu između vinske vitrine i displeja (vidi priloženo uputstvo za montažu). <hr/> <p>Režim uštede energije je uključen: ako se displej neko vreme ne dodiruje, displej prelazi u režim uštede energije i postaje taman.</p>
<p>Na displeju svetli , rukovanje vinskom vitrinom nije moguće.</p>	<p>Funkcija zaključavanja je uključena.</p> <ul style="list-style-type: none"> ■ Otključajte nakratko vinsku vitrinu ili potpuno isključite funkciju zaključavanja (vidi poglavlje „Prilagođavanje podešavanja“).

Rešavanje problema

Poruka	Uzrok i otklanjanje
Na displeju svetli simbol  , a dodatno se čuje zvučni signal.	Prikaz ActiveAirClean filtera  vas podseća da treba da se zameni ActiveAirClean filter. ■ Zamenite ActiveAirClean filter (vidi poglavlje „Čišćenje i održavanje“, odeljak „Zamena ActiveAirClean filtera“) i potvrdite zamenu ActiveAirClean filtera tako što ćete dodirnuti <i>OK</i> . Simbol  se gasi na displeju.
Na displeju svetli  , dodatno se oglašava zvučni signal upozorenja i unutrašnje osvetljenje pulsira.	Aktiviran je alarm za vrata . ■ Dodirnite <i>OK</i> . Zvučni signal upozorenja se više ne čuje, simbol  se isključuje i unutrašnje osvetljenje ponovo svetli konstantno. ■ Zatvorite vrata uređaja.
Na displeju svetli  , dodatno se čuje zvučni signal upozorenja.	Aktiviran je alarm za temperaturu: zavisno od podešene temperature, temperatura u vinskoj vitrini je suviše visoka ili suviše niska. Razlozi za to mogu, na primer, biti sledeći: <ul style="list-style-type: none">– Vrata uređaja su često otvarana.– Otvori za dovod i odvod vazduha su pokriveni.– Došlo je do dužeg nestanka struje. ■ Dodirnite <i>OK</i> .   se gasi i zvučni signal upozorenja se više ne čuje. Na displeju se u trajanju od oko 1 minuta trepćući prikazuje najviša temperatura koja je do tada vladala u vinskoj vitrini. Indikator temperature se zatim prebacuje na aktuelnu temperaturu. Trepćući indikator temperature možete da poništite pre vremena: ■ Dodirnite <i>OK</i> . Prikazana najviša temperatura se briše. Na displeju se zatim ponovo pojavljuje stvarna trenutna temperatura u vinskoj vitrini. ■ Otklonite uzrok stanja alarma.

Poruka	Uzrok i otklanjanje
<p>Na displeju svetli  i dodatno se čuje zvučni signal upozorenja.</p>	<p>Prikazuje se prekid napajanja strujom: temperatura u vinskoj vitrini je poslednjih dana ili sati u međuvremenu previše porasla zbog ispadanja električne mreže ili prekida u napajanju strujom.</p> <ul style="list-style-type: none"> ■ Dodirnite <i>OK</i>. <p> se gasi i zvučni signal upozorenja se više ne čuje.</p> <p>Na displeju se u trajanju od oko 1 minuta trepćući prikazuje najviša temperatura koja je do tada vladala u vinskoj vitrini. Indikator temperature prebacuje zatim na aktuelnu temperaturu.</p> <p>Trepćući indikator temperature možete da napustite pre vremena:</p> <ul style="list-style-type: none"> ■ Dodirnite <i>OK</i>. <p>Prikazana najviša temperatura se briše. Na displeju se zatim ponovo pojavljuje stvarna trenutna temperatura u vinskoj vitrini.</p> <ul style="list-style-type: none"> ■ Otklonite uzrok stanja alarma.





Rešavanje problema

Poruka	Uzrok i otklanjanje
<p>Na displeju svetli , eventualno se prikazuje šifra greške F sa ciframa. Dodatno se čuje zvučni signal upozorenja.</p>	<p>Postoji smetnja.</p> <ul style="list-style-type: none">■ Isključite zvučni signal upozorenja tako što ćete dodirnuti <i>OK</i>.■ Pozovite servisnu službu. <p>Da biste prijavili smetnju, pored prikazane šifre greške takođe su vam potrebni identifikaciona oznaka modela i fabrički broj vaše vinske vitrine. Ove informacije  mogu da budu direktno prikazane:</p> <ul style="list-style-type: none">■ Dodirnite <i>OK</i>. <p>Na displeju će biti prikazani potrebni podaci o uređaju.</p> <ul style="list-style-type: none">■ Dodirnite <i>OK</i>.■ Za dodatne podatke o uređaju, listajte dalje pomoću senzorskog tastera < ili >.■ Da biste isključili vinsku vitrinu, listajte pomoću senzorskog tastera < ili > do simbola .■ Da biste izašli iz prikaza informacija, listajte pomoću senzorskog tastera < ili > do simbola .■ Dodirnite <i>OK</i>. <p>Prikazuje se greška uređaja: ovaj prikaz uvek ima prioritet i odmah prekida svako podešavanje koje trenutno vršite.</p> <p>Greška uređaja ima prioritet i uvek se prikazuje pre postojećeg alarma za vrata i/ili temperaturu.</p>

Unutrašnje osvetljenje

 Opasnost od strujnog udara usled nezaštićenih delova koji su pod naponom. Prilikom skidanja poklopca osvetljenja možete doći u dodir sa delovima koji su pod naponom. Nemojte da skidate poklopac osvetljenja. LED osvetljenje sme da zameni i popravi isključivo servis.

 Opasnost od povreda usled LED osvetljenja. Ovo osvetljenje odgovara rizičnoj grupi RG 2. Ukoliko je oštećen poklopac, može doći do povrede očiju. Ukoliko je poklopac sijalice oštećen, ne gledajte pomoću optičkih instrumenata (lupe ili sličnim) direktno u svetlo iz neposredne blizine.

Problem	Uzrok i otklanjanje
Unutrašnje osvetljenje ne funkcioniše.	Vinska vitrina nije uključena. ■ Uključite vinsku vitrinu.
	Uključen je Šabat program  : displej je crn, a vinska vitrina hladi. ■ Dodirnite OK. Na displeju se prikazuje  . ■ Dodirnite OK. Kada je Šabat program  uključen, pojavljuje se tačka u gornjem uglu displeja  . ■ Dodirnite OK. Kada je Šabat program  isključen, tačka u gornjem uglu displeja nestaje.
	Kada su vrata uređaja otvorena, unutrašnje osvetljenje se zbog pregrevanja automatski isključuje nakon otprilike 15 minuta. Ukoliko to nije razlog, postoji neka smetnja. ■ Pozovite servisnu službu.
Unutrašnje osvetljenje pulsira.	To nije greška. Aktiviran je alarm za vrata.

Rešavanje problema

Uzroci šumova

Vinska vitrina tokom rada proizvodi različite zvuke.
Sa manjom snagom hlađenja, vinska vitrina štedi energiju, ali radi duže. Jačina zvuka je manja.
Sa većom snagom hlađenja, namirnice se hlade brže.
Jačina zvuka je veća.

Uobičajeni šumovi	Kako nastaju?
Šuštanje, zviždanje	Rashladno sredstvo se ubrizgava u rashladni sistem.
Žuborenje, grgorenje, pljuskanje	Rashladno sredstvo teče kroz cevi.
Brujanje	Vinska vitrina hladi.
Škljocanje	Termostat uključuje ili isključuje kompresor.
Klokotanje, šištanje	Ventilator radi.
Pucketanje	U vinskoj vitrini dolazi do širenja materijala.
Lupanje	Ventili ili poklopci su aktivni.
Srkanje (vinska vitrina sa amortizerom za zatvaranje vrata)	Vrata uređaja sa amortizerom za zatvaranje vrata se otvaraju ili zatvaraju.

Imajte na umu da se šumovi kompresora i protoka u rashladnom sistemu ne mogu izbeći.

Rešavanje problema

Šumovi	Uzrok i otklanjanje
Vibriranje, lupkanje, zveckanje	Vinska vitrina ne stoji ravno. Nivelirajte vinsku vitrinu uz pomoć libele tako da stoji vodoravno. Za to koristite podesive nožice na dnu vinske vitrine (u zavisnosti od modela). Kod ugradnih uređaja: za kuhinjske elemente više od 140 cm: Podmetnite ispod uređaja priložene šine za stabilizaciju.
	Vinska vitrina dodiruje druge delove nameštaja ili uređaje. Odmaknite vinsku vitrinu.
	Fioke, korpe ili police za odlaganje se klimaju ili su zaglavljene. Proverite delove koji mogu da se izvade i ponovo ih postavite.
	Boce ili posude se dodiruju. Boce ili posude odmaknite malo jednu od druge.
	Držač kabla za transport (zavisno od modela) je još uvek okačen na zadnjoj strani uređaja. Uklonite držač kabla za transport.

Servisna služba

Na www.miele.rs/service ćete naći informacije o tome kako samostalno da otklonite smetnje, kao i informacije o Miele rezervnim delovima.

Kontakt za prijavu smetnji

U slučaju smetnji koje ne možete da otklonite, obratite se npr. vašem specijalizovanom Miele prodavcu ili Miele servisnoj službi.

Miele servisnu službu možete rezervirati putem interneta na www.miele.rs/service.

Podatke za kontakt Miele servisne službe ćete naći na kraju ovog dokumenta.

Servisnoj službi je potrebna identifikaciona oznaka modela i fabrički broj (fabr./SB/br.). Oba podatka ćete naći na natpisnoj pločici u unutrašnjosti rashladnog uređaja ili, u zavisnosti od modela, u režimu za podešavanje pod informacijama **i**.

EPREL baza podataka

Od 1. marta 2021. godine, informacije o označavanju energetske efikasnosti i zahtevima eko-dizajna moći ćete da nađete u evropskoj bazi podataka proizvoda (EPREL). Putem sledeće veze <https://eprel.ec.europa.eu/> dospećete u bazu podataka proizvoda. Tamo ćete dobiti upit da unesete identifikacionu oznaku modela.

Identifikacionu oznaku modela ćete naći na natpisnoj pločici u unutrašnjosti rashladnog uređaja ili, u zavisnosti od modela, u režimu za podešavanje pod informacijama **i**.

Miele			
XXXXXX	Nr. XX/XXXXXXXXXX.		
WEINTEMPERERSCHRANK/UNTERTISCHMODELL MULTI-TEMPERATURE WINE STORAGE CABINET/UNDER-COUNTER FRIGORIFERO A MISCELTEMP./DES/INSHOOD, ENCASTRABLE SOUS PLAN #FRIGORIFERO AZIONICO/ANITTO, VINCOS/MODELO POTREBUJEN ENCLINERA ВИННИЙ ТЕМПЕРАТУРНЫЙ ШКАФ			
Klasse/Class Classa/Classe SN-ST	Ap-Typ/AP-Type AP-Type/AP-Tipo	Bruttinhalt/Gross Capacity Volume Brut/Capacità Bruta XXXX l	Gefriervermögen/Freezing Capacity Pouvoir de Congel/Capacit Congeladora
Nutzhalt NetCapacity Volume Utile Capac. Util	Ges / K / G / WINE / RALT Tot / R / F / WINE / CHILL To / R / C / WINE / CHILL		R600a: XXg

Garancija

Garantni rok iznosi 2 godine.

Ostale informacije ćete naći u priloženim uslovima garancije.

Mesto postavljanja

 Opasnost od požara i oštećenja usled uređaja koji emituju toplotu. Uređaji koji emituju toplotu mogu da se zapale ili da zapale vinsku vitrinu. Mrežni priključni kabl ne sme dospeti u kontakt sa izvorima toplote. Ne stavljajte na vinsku vitrinu uređaje koji emituju toplotu, npr. mini-ererne, ploče za kuvanje sa dve zone ili tosterre.

 Opasnost od požara i oštećenja usled otvorenog plamena. Otvoren plamen može da zapali vinsku vitrinu. Otvoren plamen, poput sveće, držite dalje od vinske vitrine.

 Opasnost od požara i oštećenja usled nepravilnog postavljanja. Ukoliko mrežni utikač i priključni mrežni kablovi dodiruju zadnju stranu vinske vitrine, vibracije mogu oštetiti mrežni utikač i priključne mrežne kablove, što može izazvati kratak spoj. Mrežni utikač ili priključni mrežni kablovi ne smeju dodirivati vinske vitrine. Mrežni priključni kablovi ne smeju biti prignječeni ili oštećeni. Na utičnice koje se nalaze sa zadnje strane ove vinske vitrine nemojte priključivati druge uređaje. Ne postavljajte i ne koristite višestruke utičnice, strujne razdelnike ili druge elektronske uređaje (npr. transformatore za halogene svetiljke) u području zadnje strane.

Pod na mestu postavljanja mora biti horizontalan i ravan i mora imati istu visinu kao i okolni pod.

 Opasnost od oštećenja usled visoke vlažnosti vazduha. Kada je velika vlažnost vazduha, na spoljnim površinama vinske vitrine može se stvoriti kondenzat. Zbog kondenzovane vode bi moglo doći do korozije na spoljnim stranama uređaja. Vinsku vitrinu postavite u suhu i/ili klimatizovanu prostoriju sa dovoljnim provetranjem. Nakon instalacije/postavljanja osigurajte da se vrata vinske vitrine pravilno zatvaraju i da je instalirana/ugrađena na opisani način. Obavezno se pridržavati navedenih poprečnih preseka otvora za dovod i odvod vazduha.

Prilikom biranja mesta postavljanja imajte na umu da se potrošnja energije vinske vitrine povećava kada se postavlja u neposrednoj blizini radijatora, šporeta ili nekog drugog izvora toplote. Izbegavajte direktnu sunčevu svetlost. Visoke temperature okoline povećavaju potrošnju energije, jer kompresor radi duže.

Pogodna je suva prostorija sa dobrom ventilacijom.

Instalacija

Klimatska klasa

Vinska vitrina je napravljena za određenu klimatsku klasu (opseg temperature okoline) čijih granica se treba pridržavati. Klimatska klasa je navedena na natpisnoj pločici u unutrašnjosti vinske vitrine.

Klimatska klasa	Temperatura okoline
SN	10 do 32°C
N	16 do 32°C
ST	16 do 38°C
T	16 do 43°C
SN-ST	10 do 38°C
SN-T	10 do 43°C

Niža temperatura okoline dovodi do dužeg vremena mirovanja kompresora, tako da vinska vitrina možda ne može da održi neophodnu temperaturu.

Zahtevi za dovod i odvod vazduha

 Opasnost od požara i oštećenja usled nedovoljnog provetravanja.

Ukoliko vinska vitrina nema dovoljno ventilacije, kompresor će se češće uključivati i radiće duže vremena. To će dovesti do povećanja potrošnje energije i povećanja radne temperature kompresora što za posledicu može imati kvar kompresora.

Vodite računa o dovoljnoj ventilaciji vinske vitrine.

Obavezno se pridržavajte navedenih dimenzija otvora za dovod i odvod vazduha.

Otvori dovoda i odvoda vazduha ne smeju biti pokriveni ili zapušeni.

Osim toga redovno morate da ih čistite od prašine.

Vazduh se zagreva na zadnjoj strani vinske vitrine. Zbog toga mora biti obezbeđen besprekoran dovod vazduha (vidi i poglavlje „Dimenzije uređaja“).

Postavljanje više vinskih vitrina/rashladnih uređaja

 Opasnost od oštećenja usled kondenzovane vode na spoljnim stranama uređaja.

Pri većoj vlažnosti vazduha se između spoljašnjih strana vinskih vitrina može stvoriti kondenzat i prouzrokovati koroziju.

U principu **ne** postavljajte vinsku vitrinu **direktno** pored drugih vinskih vitrina/rashladnih uređaja.

Između vinskih vitrina/rashladnih uređaja se mora održavati rastojanje od najmanje 70 mm.

Promena smera otvaranja vrata

Vinska vitrina se isporučuje sa smerom otvaranja vrata udesno. Ako je potrebno da se vrata otvaraju ulevo, morate da promenite smer otvaranja vrata.

Savet: Da biste prilikom promene smera otvaranja vrata zaštilili vrata uređaja i pod od oštećenja, odgovarajući podmetač postavite na pod ispred vinske vitrine.

⚠ Opasnost od povređivanja i oštećenja na delovima delova pod naponom.

Prilikom promene smera otvaranja vrata dolazite u kontakt sa delovima pod naponom.

Pre promene smera otvaranja vrata izvucite mrežni utikač.

⚠ Opasnost od povreda i oštećenja usled velike težine vrata.

Ukoliko promenu smera otvaranja vrata vrši samo jedna osoba, postoji veća opasnost od povreda i oštećenja.

Promenu smera otvaranja vrata obavezno vršite uz pomoć druge osobe.

📄 Obavite promenu smera otvaranja vrata u skladu sa uputstvom za montažu (pogledajte QR kod).



Šifra materijala 12350140

Postavljanje vinske vitrine

⚠ Opasnost od povređivanja i oštećenja usled prevrtanja vinske vitrine. Ako vinsku vitrinu postavlja jedna osoba, postoji povećana opasnost od povređivanja i oštećenja. Vinsku vitrinu postavite obavezno uz pomoć 2. osobe.

⚠ Opasnost od oštećenja usled udara vrata uređaja. Vrata uređaja mogu da udare o zid prostorije i da se usled toga oštete. Zaštite vrata uređaja od udara, npr. odbojnicima od filca na zidu prostorije.

⚠ Opasnost od oštećenja poda. Pomeranje vinske vitrine može da dovede do oštećenja na podu. Vinsku vitrinu pažljivo pomerajte po osetljivim podovima.

Radi lakšeg postavljanja, gore na zadnjoj strani vinske vitrine nalaze se ručice za transport, a dole točkici za transport.

Savet: Vinsku vitrinu postavljajte samo kada je prazna.

- Vinsku vitrinu stavite odmah što bliže predviđenom mestu postavljanja.
- Priključite vinsku vitrinu na električnu mrežu, kao što je opisano u poglavlju „Instalacija“, odeljak „Električno priključivanje“.
- Vinsku vitrinu pažljivo pomerajte do predviđenog mesta postavljanja.

Instalacija

Nivelisanje vinske vitrine

⚠ Opasnost od oštećenja usled podnih neravnina.

Ako podne neravnine nisu poravnate pomoću podesivih nožica, to može dovesti do deformacije tela uređaja. Vrata uređaja se tada možda neće pravilno zatvoriti.

Nivelišite podne neravnine pomoću podesivih nožica.

⚠ Opasnost od povređivanja i oštećenja usled nepravilnog podešavanja visine podesive nožice.

Ako se podesive nožice odvijaju previše, donji deo podesive nožice može da se olabavi. Vinska vitrina može da se prevrne.

Nemojte previše odvijati podesivu nožicu.

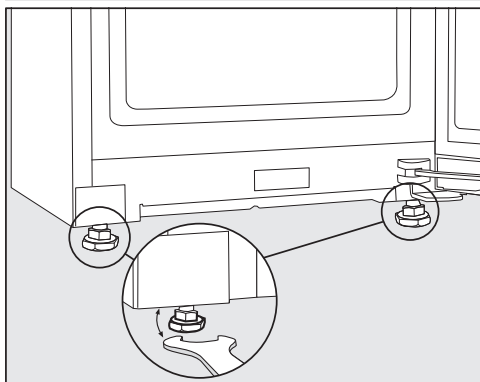

- Regulisanjem prednjih podesivih nožica priloženim viljuškastim ključem namestite vinsku vitrinu tako da stoji stabilno i ravno.

Savet: Koristite libelu radi nivelisanja vinske vitrine.

Dimenzije uređaja

Dimenzije za postavljanje/pogled odozgo

Sve dimenzije su u mm.

Pravilno funkcionisanje vinske vitrine je garantovano ukoliko se navedeni otvori za dovod i odvod vazduha drže slobodnim.

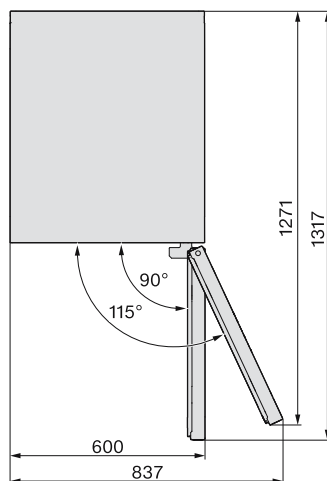
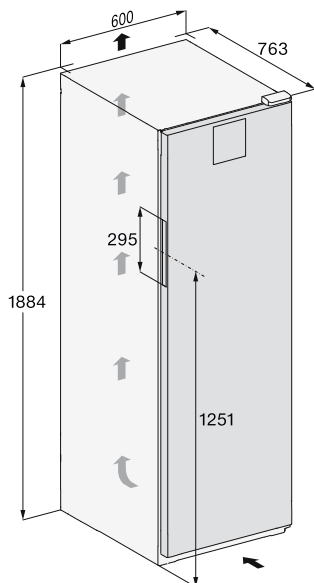

Instalacija

Priključci

Sve dimenzije su u mm.

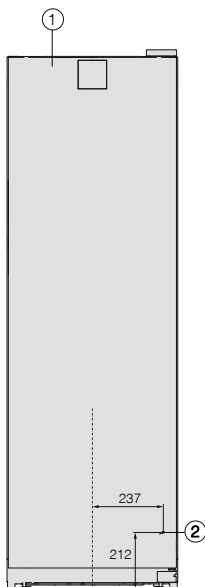

① Prikaz s prednje strane

② Priključni kabl, dužina = 2.000 mm

Duži priključni kabl može da se nabavi kod Miele servisne službe.

Električni priključak

Vinska vitrina sme da se priključi isključivo pomoću priloženog priključnog kabla na utičnicu sa zaštitnim kontaktom.

Vinsku vitrinu postavite tako da utičnica bude pristupačna. Ukoliko utičnica nije pristupačna, uverite se da na strani instalacije postoji rastavni uređaj za svaki pol.

⚠ Opasnost od požara usled pregrevanja.

Rad vinske vitrine preko višestrukih utičnica i produžnih kablova može da dovede do preopterećenja kablova. Iz bezbednosnih razloga nemojte da koristite višestruke utičnice i produžne kablove.

Električna instalacija mora biti izvedena u skladu sa standardom VDE 0100.

Iz bezbednosnih razloga preporučujemo da za električni priključak vinske vitrine u kućnoj instalaciji koristite zaštitnu sklopku (RCD) tipa .

Oštećen priključni kabl sme da se zameni samo specijalnim priključnim kablom istog tipa (može se nabaviti kod Miele servisne službe). Iz bezbednosnih razloga zamenu sme da vrši samo kvalifikovano stručno lice ili Miele servisna služba.

U ovom uputstvu za upotrebu ili na natpisnoj pločici možete naći informacije o nominalnoj snazi i odgovarajućoj zaštiti. Uporedite ove podatke sa podacima za električno priključivanje na licu mesta. U slučaju nedoumice, raspitajte se kod električara.

Moguć je povremeni ili neprekidni režim rada u sistemu za snabdevanje energijom koji je nezavisan ili nije sinhronizovan sa mrežom (kao što su npr. izolovane mreže, rezervni sistemi). Preduslov

za rad je da sistem za snabdevanje energijom bude u skladu sa specifikacijama standarda EN 50160 ili sličnim.

Mere zaštite koje su predviđene u kućnoj instalaciji i u ovom proizvodu kompanije Miele po svojoj funkciji i načinu rada takođe moraju biti osigurane u izolovanim uslovima rada ili u režimu rada koji nije sinhronizovan sa mrežom ili moraju biti zamenjene ekvivalentnim merama u instalaciji. Kao što je, na primer, opisano u aktuelnom izdanju VDE-AR-E 2510-2.

Dimenzije priključka

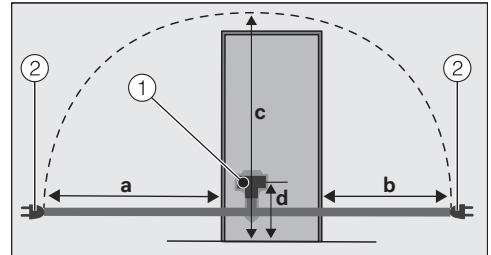

Zadnja strana rashladnog uređaja/vinske vitrine

- ① Utikač uređaja
- ② Mrežni utikač

a	b	c	d
1.800 mm	1.400 mm	2.100 mm	200 mm

Priključivanje vinske vitrine

- Utaknite utikač uređaja.

Vodite računa da utikač uređaja pravilno upadne u ležište.

- Utaknite mrežni utikač vinske vitrine u utičnicu.

Vinska vitrina je sada priključena na električnu mrežu.

Izjava o usklađenosti

Firma Miele ovim izjavljuje, da je ova vinska vitrina usaglašena sa direktivom 2014/53/EU.

Kompletan tekst EU izjave o usklađenosti je dostupan na nekoj od sledećih internet adresa:

- Proizvodi, preuzimanje, na www.miele.rs
- Servis, traženje informacija, uputstva za upotrebu, na <https://miele.de/gebrauchsanweisungen> navođenjem naziva proizvoda ili fabričkog broja

Frekventni opseg	2,4000–
WLAN modula	2,4835 GHz

Maksimalna predajna snaga	< 100 mW
WLAN modula	

Za rukovanje i upravljanje komunikacionim modulom, Miele koristi sopstveni ili softver trećih lica za koji ne važe takozvani uslovi licenciranja otvorenog koda. Ovaj softver/softverske komponente su zaštićeni autorskim pravom. Autorska prava firme Miele i trećih lica se moraju poštovati.

Pored toga, komunikacioni modul koji je integrisan u uređaj sadrži softverske komponente koje se distribuiraju pod uslovima licence otvorenog koda. Sadržane komponente otvorenog koda, uključujući pripadajuće napomene o autorskim pravima, kopije trenutno važećih uslova licence, kao i eventualne dodatne informacije, mogu da se pogledaju lokalno putem IP adrese preko internet pretraživača ([http\[s\]://<ip adresa>/Licenses](http[s]://<ip adresa>/Licenses)). Tamo navedena pravila o odgovornosti i garanciji uslova licence otvorenog koda važe samo u odnosu na važeće nosioce prava.

MIELE d.o.o.
Balkanska 2
11000 Beograd

Telefon: +381 22 77 111

e-mail: info@miele.rs

www.miele.rs

Nemačka
Miele & Cie. KG
Carl-Miele-Straße 29
33332 Gütersloh

KWT 4584 ...

sr-RS

M.-Nr. 12 547 610 / 02 / 002