

Miele

Használati útmutató

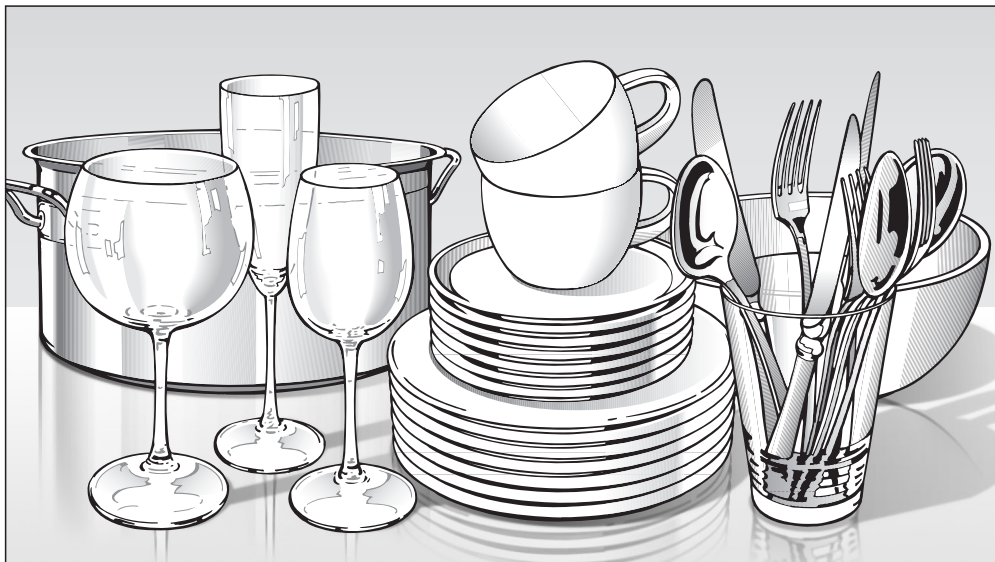

Ipari mosogatógép
PFD 101 / PFD 101 U / PFD 101i /
PFD 101 U/i / PFD 102i /
PFD 103 SCi

hu-HU

i **Feltétlenül** olvassa el a Használati utasítást a felállítás, beszerelés - üzembe helyezés előtt. Ezáltal megóvja magát és elkerüli készüléke károsodását.

M.-Nr. 11 672 250

Tartalom

Útmutatások a leíráshoz	5
Kezelési lépések.....	5
A készülék leírása	6
A készülék áttekintése.....	6
Kezelőpanel.....	7
A kijelző működési módja.....	8
Rendeltetésszerű használat	9
Biztonsági utasítások és figyelmeztetések	11
Az ön hozzájárulása a környezetvédelemhez	19
Első üzembe helyezés	20
Alapbeállítások.....	20
Nyelv beállítása.....	20
A Miele@home beállítása.....	20
A pontos idő beállítása.....	21
A vízkeménység beállítása.....	21
Miele@home.....	22
Az ajtó nyitása.....	24
Az ajtó zárása.....	25
Gyermekzár aktiválása.....	25
Regeneráló só.....	26
A só betöltése.....	27
Só utántöltése.....	27
Öblítőszer.....	28
Az öblítőszer betöltése.....	29
Öblítőszer utántöltése.....	29
Környezetbarát mosogatás	30
Mosogasson takarékosan.....	30
EcoFeedback fogyasztáskijelzés.....	31
Az edények és evőeszközök elrendezése	32
Általános utasítások.....	32
Felső kosár.....	34
Felső kosár beállítása.....	37
Alsó kosár.....	38
Evőeszközfiók.....	41
3D MultiFlex-fiók elrendezése.....	41
Elhelyezési példák.....	42
Mosogatógép evőeszközfiókkal.....	42

Mosogatószer	44
Alkalmazási terület	44
A mosogatószer adagolása.....	45
A mosogatószer betöltése.....	46
A mosogatószer cseréje	48
Üzemeltetés	49
A mosogatógép bekapcsolása.....	49
Programválasztás	49
A program időtartamának kijelzése	50
A program elindítása	50
A program vége	51
Energiagazdálkodás	51
A mosogatógép kikapcsolása	52
Az edények kikapcsolása.....	52
A program megszakítása.....	53
Program megszakítása vagy váltása	53
Program opciók	54
Opciók	54
⌚ Időzítő.....	55
📶 Távoli indítás bekapcsolása	59
Programáttekintés	60
Tisztítás és ápolás	64
Karbantartás.....	64
A mosogatótér tisztítása.....	64
Az ajtó tömítés és az ajtó tisztítása	65
A kezelőpanel tisztítása	65
A készülék előlapjának tisztítása	65
A mosogatókarok tisztítása	66
A mosogatótérben lévő szűrők ellenőrzése.....	68
A szűrők tisztítása	68
A vízbefolyó tömlőben lévő szűrő tisztítása	70
Az ürítőszivattyú tisztítása	71
Hibaelhárítás	73
Műszaki hibák.....	73
Hibaüzenetek.....	74
Ajtónyitó	75
Vízbevezetési hiba	76
Vízvezetési hiba	77
Általános problémák a mosogatógéppel.....	78

Tartalom

Zajok.....	79
Nem kielégítő mosogatási eredmény.....	80
Ügyfélszolgálat	83
Kapcsolat üzemzavar esetén	83
Programfrissítés (Update).....	83
EPREL-adatbázis.....	83
Garancia	84
Műszaki adatok	89
Beállítások ▾	90
A beállítások megnyitása.....	90
Beállítások módosítása	90
Nyelv ▾	91
Idő	91
Vízkeménység	92
Öblítőszer	93
Külső adagoló	93
A hőmérséklet mértékegysége.....	94
Az öblítés hőmérséklete	94
Miele@home	95
Távvezérlés	97
RemoteUpdate	98
SmartStart	99
EcoStart.....	99
Fogyasztás (EcoFeedback).....	101
Kijelző fényerőssége.....	102
Hangerő.....	102
Hiánykijelzések	103
AutoOpen	103
BrilliantLight.....	104
Szoftver verzió	104
Kereskedő	104
Gyári beállítások.....	104

Figyelmeztetések

 Az ilyen módon megjelölt útmutatások a biztonságot érintő információkat tartalmaznak. Ezek a lehetséges személyi és anyagi károkra figyelmeztetnek. Gondosan olvassa át a figyelmeztetéseket, és vegye figyelembe az ott megadott kezelési követelményeket és viselkedési szabályokat.

Útmutatások

Az útmutatások olyan információkat tartalmaznak, amelyekre különösen ügyelni kell.
Ezeket vastag keret jelöli.

Kiegészítő információk és megjegyzések

A kiegészítő információkat és megjegyzéseket vékony keret jelöli.

Kezelési lépések

Az ipari mosogatógép kezelését kiemelt kezelési követelmények jelölik. Ezek lépésenként mutatják be a további tennivalókat.

Minden kezelési lépés előtt egy fekete négyzet található.

Példa:

- Válassza ki a kívánt beállítást, és erősítse meg az OK gombbal.

Kijelző

Az ipari mosogatógép kijelzőjén megjelenő információkat olyan különleges betűtípus jeleníti meg, amelynek képe megfelel a kijelző feliratának.

Példa:

Ha a kijelzőn a(z)  Vége vagy a(z) Autom.ajtónyitás üzenet jelenik meg ...

A készülék leírása

A készülék áttekintése

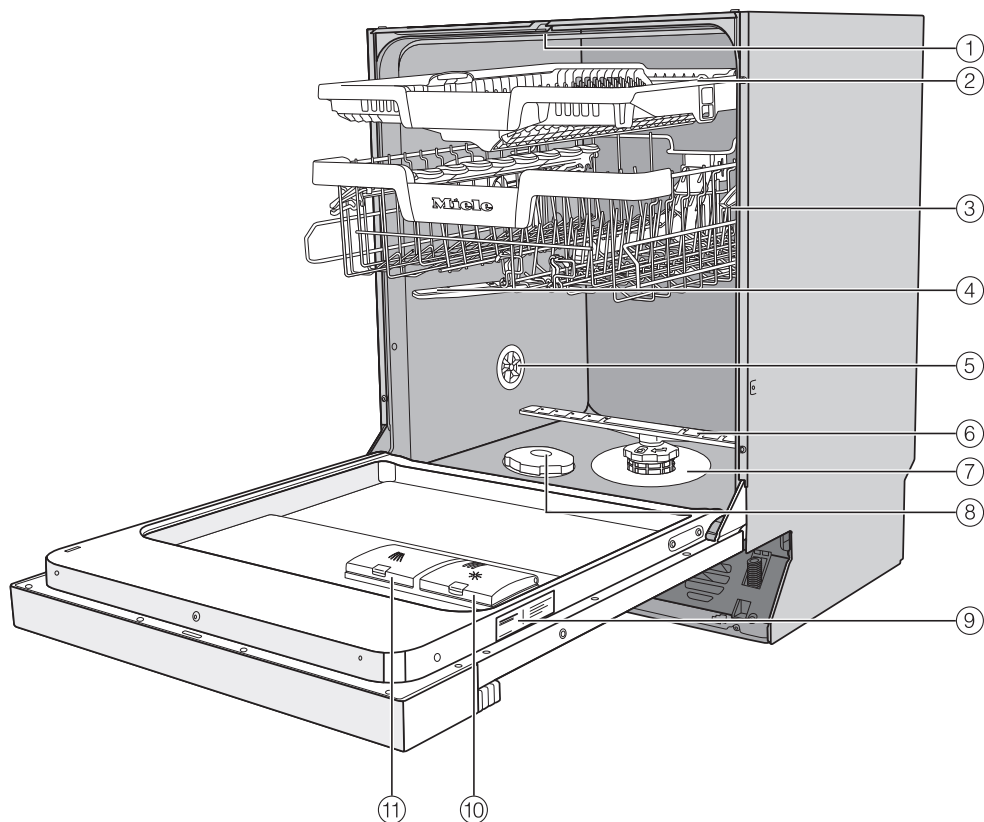

- | | |
|---|----------------------|
| ① Felső mosogatókar | ⑦ Szűrőrendszer |
| ② 3D MultiFlex-fiók (modelltől függően) | ⑧ Sótartály |
| ③ Felső kosár (modelltől függően) | ⑨ Típus tábla |
| ④ Középső mosogatókar | ⑩ Öblítőszer-tartály |
| ⑤ Szellőzés | ⑪ Mosogatószer kamra |
| ⑥ Alsó mosogatókar | |

Kezelőpanel

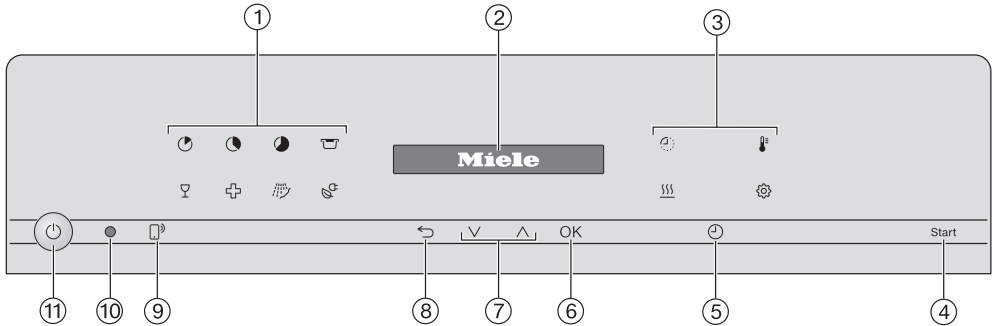

① Programválasztás

- = rövid
- = univerzális
- = intenzív
- = műanyagok
- = poharak
- = higiénia
- = hideg előöblítés
- = ECO

② Kijelző

További információkat lásd a „Készülék leírása“, „A kijelző működése“ részben.

③ Opciók

- = hátralévő idő
- = hőmérséklet
- = kiegészítő szárítás
- = beállítások

④ Start érintőgomb

A választott program elindításához.

⑤ Időtű érintőgomb

Egy későbbi programindítás kiválasztásához.

⑥ OK érintőgomb

A kijelzett menüpontok és értékek kiválasztásához. Üzenetek jóváhagyásához.

⑦ Érintőgombok ∨/∧

Programválasztáshoz. A kijelzett értékek módosításához. Lapozáshoz más menü oldalakra.

⑧ Vissza érintőgomb

Az előző menüsintre való váltásra, vagy a megelőzően beállított értékek elvetésére.

⑨ Távindítás érintőgomb

A „Távindítás“ opció be-/kikapcsolásához

⑩ Optikai interfész

A vevőszolgálat részére.

⑪ Be/Ki érintőgomb

A mosogatógép be- és kikapcsolásához.

A készülék leírása

A kijelző működési módja

A kijelzőn a következőket lehet kiválasztani, illetve beállítani:



- a program
- az időzítő
- a Beállítások 

A kijelzőn a következők jeleníthetők meg:

- a programszakasz
- a program várható hátralévő ideje
- a programlépés aktuális hőmérséklete
- a vízfogyasztás
- az esetleg fellépő hibaüzenetek és utasítások

Energiatakarékossági okokból adott esetben a mosogatógép néhány perc után kikapcsol, ha ezen idő alatt nem érint meg egyetlen érintógombot sem. A mosogatógép ismételt bekapcsolásához, érintse meg a  érintógombot.

Az OK érintógombbal hagyja jóvá az üzeneteket vagy beállításokat, és váltson a következő menüre vagy egy másik menüsztintre.

A  *Beállítások* menüpont alatt jobbra a kijelzőn egy gördítősáv  látható. Itt további választási lehetőségek jelennek meg. Ezeket a választási lehetőségeket a \vee/\wedge érintógombokkal jelenítheti meg.

A „Beállítások“ menüben változó követelményekhez tudja igazítani a mosogatógép vezérlését (lásd a „Beállítások“ című fejezetet).

A beállított kiválasztást pipa  jelöli.

Ha ismét ki szeretne lépni az adott almenüből, érintse meg a  vissza érintógombot.

Ha másodpercekig nem érint meg egyetlen érintógombot sem, akkor a kijelző újból egy menüsztinttel visszavált. Ezután adott esetben meg kell ismételnie a beállításait.

Ez az ipari mosogatógép megfelel az előírt biztonsági rendelkezéseknek. Szakszerűtlen használata azonban személyi sérülésekhez és vagyoni károkhoz vezethet.

Olvassa el figyelmesen a használati útmutatót, mielőtt az ipari mosogatógépet üzembe venné. Ez fontos útmutatásokat tartalmaz a biztonsággal, a használattal és a karbantartással kapcsolatban. Az útmutatások a felhasználó védelmét és az ipari mosogatógép károsodásának megakadályozását szolgálják. Őrizze meg a használati útmutatót, és adja tovább az esetleges következő tulajdonosnak.

▶ Ez az ipari mosogatógép a rövid programidejének és nagy tisztítási teljesítményének köszönhetően jól használható irodákban, pihenőhelyiségekben, egyesületi helyiségekben, kisipari üzemekben, aktív-konyhákban és hasonló üzemi környezetekben.

Emellett az ipari mosogatógép használható a háztartásban és a háztartáshoz hasonló felállítási környezetekben, például gazdaságokban, hotelekben, moteleekben és panziókban, valamint egyéb lakókörnyezetekben.

▶ A használati útmutató további részeiben mosogatógépnek nevezük az ipari mosogatógépet.

A poharakat, evőeszközöket és edényeket – ha nincsenek pontosabban meghatározva – általánosan mosogatnivalónak nevezzük a használati útmutatóban.

▶ A mosogatógép tartós üzemre lett tervezve.

▶ A mosogatógép nem használható gyógyászati termékek tisztítására.

▶ A mosogatógépet kizárólag „mosogatógépként“, azaz edények tisztítására használja. Semmilyen más felhasználás, átépítés és módosítás nem megengedett.

▶ A mosogatógépet kizárólag belső térben, rögzített helyen történő használatra tervezték.

Rendeltetésszerű használat

- ▶ Ez a mosogatógép 4 000 m-es tengerszint feletti magasságig történő használatra van kifejlesztve.
- ▶ A kosarakba való speciális betétek csak rendeltetésszerűen használhatók.
- ▶ Olyan személyeknek, akik fizikai, érzékelési vagy szellemi képességeik korlátozottsága miatt vagy tapasztalatlanságuk, tudatlanságuk okán nincsenek abban az állapotban, hogy az ipari mosogatógépet biztonságosan kezelhetnék, nem szabad ezt az ipari mosogatógépet felelős személy felügyelete vagy útmutatása nélkül használniuk.
- ▶ A mosogatógép bizonyos sajátos követelmények miatt (pl. hőmérséklet, nedvesség, kémiai ellenálló képesség, kopásállóság és rezgés) speciális világítóeszközzel van felszerelve (modelltől függően). Ezt a világítóeszközt csak rendeltetésszerűen szabad használni. A világítóeszköz nem alkalmas helyiségek megvilágítására. A cserét csak felhatalmazott szakember vagy a Miele Ügyfélszolgálat végezheti el. Ez az ipari mosogatógép több D energiahatékonysági osztályú fényforrást tartalmaz.
A világításvezérlő elem a készülék vezérlésébe van integrálva, és önmagában nem lehet eltávolítani. Ezért az áramfogyasztását nem lehet külön mérni.

Szakszerű felállítás

▶ A mosogatógépet nem szabad robbanás- és fagyveszélyes területeken felállítani.



▶ Legyen elővigyázatos a mosogatógép szerelése előtt és közben. Néhány fém alkatrésznel fennáll a sérülés- / vágás veszélye. Viseljen védőkesztyűt.

▶ A stabil helyzet biztosítása érdekében az aláépíthető mosogatógépeket csak olyan, egy darabból álló munkalap alá szabad beépíteni, amely a szomszédos szekrényekkel össze van csavarozva.

▶ A mosogatógép környezetében lehetőség szerint csak ipari célú bútorokat szabad használni, hogy a lehetséges kondenzvíz okozta károk kockázata elkerülhető legyen.

Az érzékeny bútorok az opcionálisan kapható gőzvédő készlet felhelyezésével védhetők.

A gőzvédő fóliát a mosogatógép nyitási tartományában a munkalap aljára kell ragasztani.

▶ Az ajtórugókat mindkét oldalon egyformán kell beállítani. Akkor vannak helyesen beállítva, ha a félig kinyitott ajtó (kb. 45°-os nyílásszög) elengedve ugyanabban a pozícióban marad. Emellett az ajtó nem csapódhat le csillapítás nélkül.

A készülék csak szakszerűen beállított ajtórugókkal üzemeltethető. Ha az ajtó nem állítható be szakszerűen, forduljon a Miele vevőszolgálatához.

Az előlap maximális tömege, amely a gyárilag beépített ajtórugókkal kiegyenlíthető, 10-12 kg (modelltől függően).

Biztonsági utasítások és figyelmeztetések

Műszaki biztonság

- ▶ A mosogatógépet csak a Miele vevőszolgálatnak, szakkereskedőnek vagy egy megfelelően kiképzett szakembernek szabad üzembe helyeznie, karbantartania vagy javítania. A szakszerűtlen telepítési és karbantartási munkálatok vagy javítások veszélyeztethetik a felhasználót.
- ▶ A mosogatógépet csak a betanított személyzet kezelheti. A kezelő személyzetnek rendszeresen oktatást és képzést kell tartani.
- ▶ Használat előtt ellenőrizze, hogy vannak-e látható külső sérülések a mosogatógépen. Sérült mosogatógépet semmiképpen se helyezzen üzembe. A sérült mosogatógép veszélyeztetheti a személyes biztonságát!
- ▶ A sérült vagy tömítetlen mosogatógépet azonnal helyezze üzemén kívül, és értesítse a Miele vevőszolgálatot, a Miele szakkereskedőjét vagy a megfelelően képzett szakembereket.
- ▶ Hibás alkatrészeket csak eredeti Miele alkatrészekre szabad kicserélni. Csak ezen alkatrészek esetében garantálja a Miele, hogy a biztonsági követelményeket teljes mértékben teljesítik.
- ▶ A mosogatógép elektromos biztonsága csak akkor biztosított, ha az előírászerűen felszerelt védővezető rendszerre van rácsatlakoztatva. Kétség esetén vizsgálta meg a házi elosztó rendszert egy elektrotechnikai szakemberrel.
- ▶ Vegye figyelembe a használati utasítás beszerelési útmutatásait és a beszerelési tervet.
- ▶ Győződjön meg arról, hogy a típustáblán található csatlakoztatási adatok (feszültség, frekvencia és biztosíték) megegyeznek az elektromos hálózat adataival.

Biztonsági utasítások és figyelmeztetések

▶ A mosogatógépet csak kifogástalanul működő ajtómechanikával szabad üzemeltetni, mert különben bekapcsolt automatikus ajtónyitás esetén (modellfüggő) veszély keletkezhet.

Az előlap maximális tömege, amely a gyárilag beépített ajtórugókkal kiegyenlíthető, 10–12 kg (modelltől függően).

A kifogástalanul működő ajtómechanikát a következőkről lehet felismerni:

- Az ajtórugókat mindkét oldalon egyformán kell beállítani. Akkor vannak helyesen beállítva, ha a félig kinyitott ajtó (kb. 45°-os nyílásszög) elengedve ugyanabban a pozícióban marad. Emellett az ajtó nem csapódhat le csillapítás nélkül.
- Az ajtózáró sín a szárítási fázist követően, az ajtó nyitásakor automatikusan behúzódik.

▶ A mosogatógéppel nem szabad más elektromos készülék csatlakozódugóját eltakarni, mivel a beépítőszekrény mélysége túl kicsi lehet, és a dugóra ható nyomás miatt fennáll a túlmelegedés veszélye. Vegye figyelembe az „Elektromos csatlakozás” fejezetben leírtakat.

▶ A mosogatógép nem csatlakoztatható a hálózatra elosztón vagy hosszabbítón keresztül, mivel ezek nem garantálják a szükséges biztonságot (pl. túlmelegedés veszélye).

▶ Semmiképpen se nyissa meg a mosogatógép házát. Az áramvezető csatlakozók esetleges megérintése, valamint a villamos és mechanikai felépítés megváltoztatása veszélyt jelent önre, és adott esetben a készülék működési zavarához vezethet.

▶ Nem szabad üzembe helyezni a mosogatógépet, ha a csatlakozóvezeték megsérült. A sérült vezetéket egy megfelelő csatlakozóvezetékre kell kicserélni. Biztonsági okokból a cserét csak a Miele vőszolgálat vagy egy megfelelően képzett szakember végezheti el.

▶ Karbantartás során válassza le a készüléket a villamos hálózatról.

▶ A vízcsatlakozás műanyag háza két elektromos szelepet tartalmaz. Ne merítse a házat folyadékba.

Biztonsági utasítások és figyelmeztetések

- ▶ A vízbevezető tömlő feszültségvezető vezetékeket tartalmaz. A tömlőt emiatt nem szabad megrövidíteni.
- ▶ A beépített Waterproof-rendszer a következő feltételek mellett véd megbízhatóan a vízkároktól:
 - szakszerű beszerelés,
 - a mosogatógép megjavítása, ill. alkatrészeinek cseréje azonosítható sérülések esetén,
 - a vízlezárócsapok elzárása hosszabb távollét (pl. szabadság) esetén.

A Waterproof-rendszer akkor is működik, ha a mosogatógép ki van kapcsolva. Viszont az elektromos hálózatról nem szabad leválasztani a mosogatógépet.

- ▶ A garanciaigény elvész, ha a mosogatógép javítását nem a Miele által felhatalmazott ügyfélszolgálat végzi el.

Szakszerű használat

- ▶ A mosogatógép csak vízzel és mosogatógépben használható tisztítószerrel üzemeltethető, szerves oldószerek vagy gyúlékony folyadékok nem használhatók benne. Többek között robbanásveszély áll fenn, illetve a gumi és műanyag alkatrészek károsodása és a folyadékok ennek betudható kiömlése miatt anyagi kár keletkezhet.
- ▶ A mosogatógép nyitott ajtaja sérülést okozhat, illetve fel lehet bukni benne. Ha nem szükséges, ne hagyja nyitva az ajtót.
- ▶ Ne álljon vagy üljön rá a nyitott ajtóra. A mosogatógép megbillenhet vagy megsérülhet.
- ▶ A vízvezeték-hálózaton végzett munkálatok után légteleníteni kell a mosogatógéphez menő vízvezetékét, mert ellenkező esetben alkatrészek károsodhatnak.
- ▶ Vegye figyelembe, hogy a mosogatógép magas hőmérséklet mellett üzemel. Az ajtó kinyitásakor fennáll az égési sérülések és a leforrázás veszélye! Az edényeknek, a kosaraknak és betéteknek először le kell hűlniük. Távolítsa el a mosogatótérben adott esetben összegyűlt forró vizet.
- ▶ A mosogatótérben található víz nem ivóvíz!
- ▶ A mosogatnivaló előzőekben leírt kezelési eljárásai (pl. kézi mosogatószerrel és más tisztítószerekkel), valamint egyes szennyeződések és néhány tisztítószer, habot képezhetnek. A hab befolyásolhatja a tisztítás eredményét.
- ▶ A mosogatótérből kifolyó hab anyagi károkat okozhat a mosogatógépben. Ha kifolyik a hab, azonnal szakítsa meg a programot, és válassza le a készüléket az elektromos hálózatról!

Biztonsági utasítások és figyelmeztetések

- ▶ A padlón lévő nedvesség a padló és a lábbeli jellegétől függően csúszásveszélyt jelenthet. Lehetőség szerint tartsa szárazon a padlót, és haladéktalanul távolítsa el a folyadékokat arra megfelelő eszközökkel. Veszélyes anyagok és forró folyadékok eltávolítása esetén foganatosítson megfelelő védőintézkedéseket.
- ▶ Tisztítószeres és speciális termékek alkalmazásánál feltétlenül vegye figyelembe a tisztítószer gyártójának útmutatásait. Az adott tisztítószerrel csak a gyártó által megjelölt esetekben alkalmazza, hogy elkerülje az anyagi károkat és adott esetben a heves kémiai reakciókat (pl. durranógáz reakció).
- ▶ A Miele nem vállal felelősséget a vegyi tisztítószereseknek a mosogatnivaló anyagára gyakorolt hatásáért. Vegye figyelembe a tisztítószer gyártójának a tárolási feltételekre, használatra és adagolásra vonatkozó útmutatásait.
- ▶ Ne lélegezze be a por alakú tisztítószerrel! Ne nyelje le a tisztítószerrel! A tisztítószer marási sérüléseket okozhat az orrban, a szájban és a garatban. Menjen azonnal orvoshoz, ha a tisztítószerrel belélegezte vagy lenyelte.
- ▶ A megfelelő betanításban részesített 16 év feletti személyek elvégezhetik a mosogatóhoz használt vegyszerek utántöltését, illetve a mosogatószer-tartályok cseréjét.
- ▶ Tilos aktívklór-tartalmú por alakú és folyékony mosogatószert használni. Ezek károsíthatják a mosogatógép műanyag alkatrészeit és tömítéseit.
- ▶ Anyagi károkat és korrózió elkerülése érdekében nem juthatnak savak, kloridtartalmú oldatok és korrodáló vasanyagok a mosogatóterembe és a külső burkolatra.
- ▶ Ne tisztítsa a mosogatógépben hamuval, homokkal, viasszal, kecskényanyagokkal vagy festékekkel szennyezett tárgyakat. Ezek az anyagok károsítják a mosogatógépet.

Biztonsági utasítások és figyelmeztetések

- ▶ A mosogatógépet és annak közvetlen környezetét nem szabad pl. víztömlővel vagy magasnyomású tisztítóval lelocsolni.
- ▶ Állítva történő elrendezésénél ügyeljen az éles, hegyes evőeszközök általi sérülésveszélyre. Rendezze el úgy az evőeszközöket, hogy azok ne okozhassanak sérülést.
- ▶ Elrendezés előtt távolítson el a mosogatnivalóról minden durva ételmaradékot.

Gyermekek a készülék környezetében

- ▶ Ügyeljen a mosogatógép közelében tartózkodó gyermekekre. Ne engedje, hogy a gyermekek a mosogatógéppel játszanak. Fennáll többek között annak a veszélye, hogy a gyermekek bezárják magukat a mosogatógépbe.
- ▶ A nyolc év alatti gyermekeket tartsa távol a mosogatógéptől, kivéve, ha állandó felügyelet alatt állnak.
- ▶ A nyolc év feletti gyermekek csak akkor kezelhetik felügyelet nélkül a mosogatógépet, ha úgy elmagyarázták nekik a mosogatógépet, hogy biztonságosan tudják kezelni. A gyermekeknek fel kell tudniuk ismerni és meg kell tudniuk érteni a helytelen kezelés lehetséges veszélyeit.
- ▶ Bekapcsolt automatikus ajtónyitás esetén kisgyermekek nem tartózkodhatnak a mosogatógép ajtajának nyitási területén. A hibás működés ugyan nem valószínű, mégis fennáll a sérülés veszélye.
- ▶ Ne engedje meg, hogy a gyermekek hozzáérjenek a vegyszerekhez! A vegyszerek marási sérüléseket okozhatnak a szájban és a garatban, illetve fulladáshoz vezethetnek. Ezért a nyitott mosogatógéptől is tartsa távol a gyermekeket. Vegyszermaradványok lehetnek a mosogatógépben. Azonnal forduljon orvoshoz, ha vegyszer került a gyermek szájába.

Biztonsági utasítások és figyelmeztetések

Tartozékok

- ▶ Kizárólag eredeti Miele tartozékokat használjon. Amennyiben más alkatrészek kerülnek fel- vagy beszerelésre, akkor a garanciára, jótállásra és/vagy termékfelelősségre vonatkozó igények érvényüket veszítik.
- ▶ A Miele a mosogatógép sorozatgyártásának befejezését követően még legfeljebb 15 évig, de legalább 10 évig garantálja a berendezés működéséhez szükséges pótalkatrészek rendelkezésére állását.

Szállítás

- ▶ A mosogatógépet csak állítva szállítsa, hogy ne folyjon maradék víz az elektronikai vezérlésbe, és ezzel zavarokat okozzon.
- ▶ A szállításhoz pakolja ki a mosogatógépet, és minden mozgatható részt, pl. kosarakat, tömlőket és kábeleket rögzítsen.

A Miele nem vállal felelősséget azon károkért, amelyek a biztonsági előírások és figyelmeztetések figyelmen kívül hagyásából származnak.

A csomagolóanyag megsemmisítése

A csomagolás megóvjja a készüléket a szállítási sérülésektől. A csomagolóanyagokat környezetvédelmi és hulladékkezelés-technikai szempontok alapján választották ki, így azok újrahasznosíthatók.

A csomagolásnak az anyagkörforgásba való visszavezetése nyersanyagot takarít meg és csökkenti a keletkező hulladék mennyiségét. Szakkereskedője visszaveszi a csomagolást.

A régi készülék ártalmatlanítása

A elektromos és elektronikus készülékek még jelentős mennyiségben tartalmaznak értékes anyagokat. Tartalmaznak olyan anyagokat, összetevőket és alkatrészeket is, amelyek a készülékek működéséhez és biztonságához szükségesek voltak. Ezek a szemétbe kerülve vagy nem megfelelő kezelés esetén ártalmassá válhatnak az emberi egészségre és a környezetre. Ezért semmi esetre se dobja a háztartási szemétbe a régi készülékét.



Ehelyett használja az elektromos és elektronikus készülékek leadására és hasznosítására szolgáló hivatalos, kijelölt gyűjtő és visszavételi helyeket a lakóhelyén, a kereskedőknél vagy a Mielénél. A selejtezendő készüléken lévő esetleges személyes adatok eltávolításáért törvényileg saját maga felel. Kérjük, gondoskodjon arról, hogy selejtezendő készüléke az elszállításig gyermekbiztosan legyen tárolva.

Első üzembe helyezés

Alapbeállítások

A mosogatógép bekapcsolása

- Kapcsolja be a mosogatógépet az  érintőgombbal.

A mosogatógép bekapcsolásakor az üdvözlő képernyő jelenik meg és felhangzik az üdvözlő dallam.

A kijelző működési módját lásd a „Készülék leírása“ fejezet, „A kijelző működési módja“ részben.

Nyelv beállítása

A kijelző automatikusan a nyelv beállítása vált.

- Válassza ki a \vee/\wedge gombokkal a kívánt nyelvet, valamint adott esetben az országot, majd hagyja jóvá az *OK* gombbal.

További információkat a nyelv beállításához a „Beállítások“ fejezet „Nyelv“ részben talál.

A beállított nyelvet egy \checkmark pipa jelöli.

A Miele@home beállítása

A kijelzőn megjelenik a Miele@home üzenet.

- Ha a Miele@home szolgáltatást azonnal be szeretné állítani, hagyja jóvá az *OK* gombbal.

Tanács: Ha a beállítást későbbre szeretné elhalasztani, válassza ki az *Kihagy* opciót, és hagyja jóvá az *OK* gombbal.

Kétféle módon is csatlakoztathatja a mosogatógépet a Wi-Fi-hálózathoz:

- Válassza ki a kívánt csatlakozási módot, és hagyja jóvá az *OK* gombbal.

1. Csatlakozás App-pal
2. Csatlakozás WPS-sel (WPS=Wi-Fi Protected Setup)

A kijelző és az adott Miele hálózatba-kapcsolási megoldás végigvezeti önt a további lépéseken.

A Miele@home szolgáltatással kapcsolatban további információkat a „Beállítások“ című fejezet „Miele@home“ című részében talál.

A pontos idő beállítása

A Wi-Fi hálózathoz való csatlakozás-kor a pontos idő automatikusan frissül.

A kijelző a pontos idő beállítására vált.

A pontos idő az „Időzítő“ opció használatához szükséges.

- Állítsa be a \vee/\wedge érintőgombokkal az órákat, és nyugtázza az OK érintőgombbal.
- Ezután állítsa be a percet, és hagyja jóvá az OK gombbal.

Ha az \vee vagy \wedge érintőgombokat nyomva tartja, akkor az automatikusan előre-, illetve hátraszámlál.

A vízkeménység beállítása

A kijelző a vízkeménység beállítására vált.

- A mosogatógépet pontosan a helyi vízkeménységtől függően programozza be.
- Adott esetben tudakolja meg az illetékes vízműtől az ön által használt víz pontos keménységi fokát.
- Változó vízkeménység esetén (pl. 10-15 °dH) mindig a legmagasabb értéket programozza be (ebben a példában 15 °dH).

Egy esetleges későbbi javítás esetén megkönnyíti a technikus munkáját, ha ismeri a víz keménységét.

Ezért kérjük, írja be ide a víz keménységét:

_____ °dH



Gyárilag a 14 német keménységi fok van beállítva.

- Állítsa be a víz keménységét, és hagyja jóvá az OK gombbal.

A vízkeménység beállításához további információkat a „Beállítások“ fejezet „Vízkeménység“ fejezetben talál.

Első üzembe helyezés

Ezután utasítások jelennek meg.

Ezeknek az utasításoknak az **OK** gombbal történő jóváhagyása után adott esetben megjelenik a  Töltsön be sót és az  Töltsön be öblítőt hiányjelzés.

- Szükség esetén töltsön be sót és öblítőszer (lásd az „Első üzembe helyezés“ című fejezet „Regeneráló só“ és „Öblítőszer“ című részét).
- Hagyja jóvá az üzeneteket az **OK** gombbal.

A kijelzőn rövid időre megjelenik a kiválasztott program, és világít a megfelelő érintógomb.

Ezután adott esetben néhány másodpercre megjelenik a kiválasztott program energia- és vízfogyasztási előrejelzése.

Ezután a kijelző átvált a kiválasztott program előrelátható időtartamára.

Miele@home

A mosogatógép integrált Wi-Fi-modullal van felszerelve.

A használatához szüksége van a következőkre:

- Wi-Fi-hálózat
- a Miele valamelyik hálózatbakapcsolási megoldása, pl. a Miele@mobile App
- Miele felhasználói fiók. A felhasználói fiókot a Miele hálózatbakapcsolási megoldásain, pl. a Miele@mobile App segítségével tudja létrehozni.

Az adott hálózatbakapcsolási megoldás végigvezeti önt a mosogatógép és az otthoni Wi-Fi-hálózat közötti kapcsolat létrehozásánál.

Miután rácsatlakoztatta a mosogatógépet a Wi-Fi-hálózatra, pl. a következőket tudja elvégezni a hálózatbakapcsolási megoldással:

- Információkat kérhet le mosogatógépe üzemiállapotáról
- Útmutatásokat hívhat le mosogatógépe programlefutásáról

Azzal, hogy mosogatógépét rácsatlakoztatja a Wi-Fi-hálózatra, megnövekszik az energiafogyasztás, akkor is, ha a mosogatógép ki van kapcsolva.

Gondoskodjon róla, hogy a mosogatógép felállítási helyén a Wi-Fi-hálózat jelerőssége megfelelő legyen.

A Wi-Fi kapcsolat elérhetősége

A Wi-Fi kapcsolat egy frekvencia tartományt oszt meg más készülékekkel (pl. mikrohullámú sütő, távirányítású játékok). Ezért időszakos vagy állandó kapcsolódási zavarok léphetnek fel. A kínált funkciók állandó rendelkezésre állását ezért nem lehet biztosítani.

A Miele@home elérhetősége

A Miele@mobile, illetve az egyéb Miele hálózatbakapcsolási megoldások használata a Miele@home szolgáltatások ön országában való elérhetőségétől függ.

A Miele@home szolgáltatás nem minden országban elérhető.

Ezek elérhetőségéről a www.miele.com weboldalról tájékozódhat.

Miele App

Összekötheti a mosogatógépét a Miele@mobile App-pal. Az Appot ingyenesen letöltheti az Apple App Store® alkalmazásból vagy a Google Play Áruházból™.

Miele@mobile App



Első üzembe helyezés

A gyárban mindegyik mosogatógép működőképességét ellenőrzik. Ezen ellenőrzés miatt víz maradhat a készülékben, így ez nem annak a jele, hogy már használták a mosogatógépet.

Az ajtó nyitása

Az ajtó egyes programoknál automatikusan résnyire kinyílik, hogy megkönnyítse a száradást.

Ezt a funkciót ki is kapcsolhatja (Lásd a „Beállítások“ fejezet, „AutoOpen“ részt).

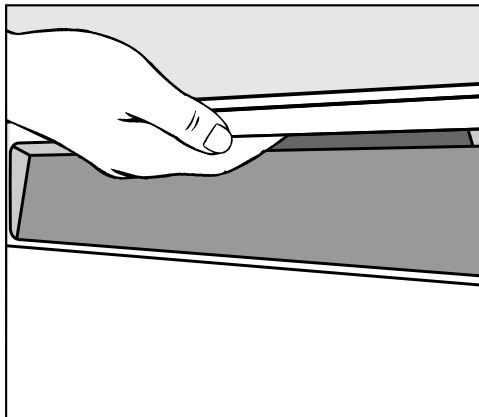

- Ajtónyitáshoz tegye az ujjait a fogantyú bemélyedésébe, és húzza meg a fogantyút.
- Teljesen húzza ki az ajtót a reteszelésből.

Bekapcsolt „AutoOpen“ funkcióval a program végén az ajtózáró sín behúzódik.

Behúzódnáskor ne tartsa meg az ajtózáró sínt, hogy ne lépjen fel műszaki hiba.

Ha az ajtót működés közben kinyitja, a mosogatási műveletek automatikusan megszakadnak.

⚠ A forró víz miatt forrázási veszély áll fenn!

Működés közben a víz a mosogatógépben forró lehet.

Ezért ha kinyitja üzem közben az ajtót, akkor ezt csak nagyon óvatosan tegye.

⚠ Az automatikusan nyíló ajtó miatt sérülésveszély áll fenn!

Az ajtó egy program végén automatikusan kinyílik.

Tartsa szabadon az ajtó nyitási területét.

Az ajtó zárása

- Tolja be az edénykosarakat.
- Nyomja be az ajtót az ajtózár bekattanásáig.

 A záródó ajtó miatt fennáll a becsípődés veszélye!

Az ajtó bezárásakor becsípődhetnek az ujjai.

Ne nyúljon az ajtó záródásának útjába.

Gyermekzár aktiválása

Ha a gyerekeknek nem kellene a mosogatógépet kinyitniuk, reteszelve be az ajtót a gyermekzárral. Az ajtót ekkor csak nagyon erős erőráfordítással lehet kinyitni.

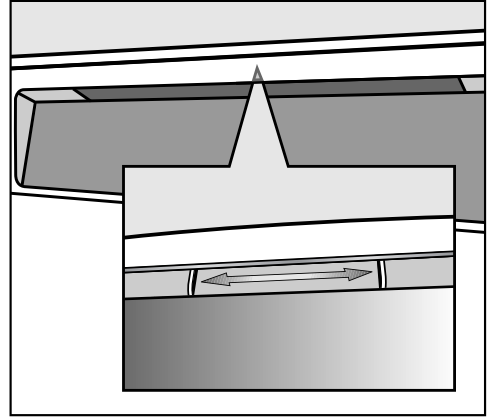

- Ajtó biztosításához tolja jobbra a csúszkát a fogantyúmélyedés alatt.
- Az ajtó kioldásához tolja a csúszkát balra.

Első üzembe helyezés

Regeneráló só

A hatékony mosogatóshoz a mosogatógépnek lágy (vízkőszegény) vízre van szüksége. Kemény víz esetén fehér lerakódások keletkeznek az edényeken és a mosogatótér falain.

Ezért az 5 °dH vízkeménységű vagy annál keményebb vizet lágyítani kell. Ez a beépített vízlágyító berendezésben automatikusan történik. A vízlágyító berendezés 36 °dH vízkeménységig használható.

A vízlágyító berendezés működőképességének megőrzése érdekében a vízlágyítót rendszeresen regenerálni kell. Ez a regeneráció minden kilencedik programlefutásnál lezajlik. A mindenkori következő program indulásakor ehhez további 4,4 l vízre van szükség, az energiafogyasztás 0,015 kWh-val növekszik, és a program 3 perccel meghosszabbodik.

Ezek az adatok csak az ECO programra érvényesek 14 °dH vízkeménység esetén. Más programoknál és vízkeménységeknél a regeneráció gyakorisága eltérő.

A regenerációhoz regeneráló só-t kell tenni a vízlágyító berendezésbe. Kombinált mosogatószer alkalmazása esetén a vízkeménység függvényében (< 21 °dH) eltekinthet a só használatától (lásd a „Mosogatószerek“ című fejezet „Mosogatószer-fajták“ című részét).

 A nem megfelelő sófajták károsodásokat okozhatnak.

Egyes sófajták vízben oldhatatlan alkotóelemeket tartalmazhatnak, amelyek a vízlágyító működési zavarát okozzák.

Csak speciális, lehetőleg nagy szemcseméretű regeneráló só-t, illetve más, tiszta lepárolt só-t használjon.

 Mosogatószer által okozott károsodások a vízlágyító berendezésben.

A mosogatószer tönkreteszi a vízlágyító berendezést.

Ne töltsön mosogatószert (folyékonyat sem) a só-tartályba.

Ha a vízkeménység tartósan **5 °dH alatt** van, **nem kell só-t** betöltenie. A sóhiány kijelzése a vízkeménység megfelelő beállítása után automatikusan kikapcsol (lásd a „Beállítások“ című fejezet „Vízkeménység“ című részét).

Ha tartósan többfunkciós mosogatószert használ, és zavarják a hiányjelzések, mindkét hiányjelzést kikapcsolhatja együtt (lásd a „Beállítások“ című fejezet „Hiányjelzések“ című részét).

Ha felhagy a többfunkciós mosogatószer használatával, töltsön be só-t és öblítőszert. Adott esetben kapcsolja be újra a hiányjelzéseket.

A só betöltése

Az első sóbetöltés előtt fel kell tölteni a sótartályt kb. 2 l vízzel, hogy a só feloldódhasson.

Üzembe helyezés után a sótartályban mindig elegendő víz található.

- Vegye ki a mosogatótérből az alsó kosarat, és nyissa ki a sótartály zárósapkáját.
- Töltse fel a sótartályt először kb. 2 l vízzel.

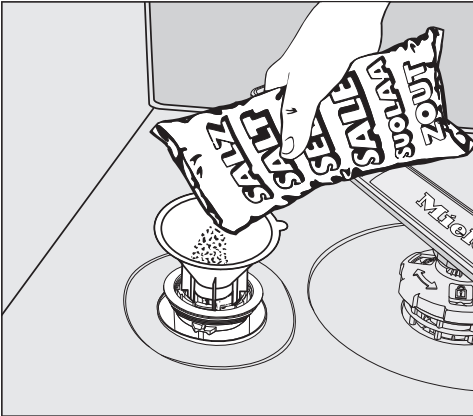

- Helyezze fel a betöltőtölcsért, utána pedig töltse tele sóval a tartályt. A só-tartályba a só fajtájától függően max. 2 kg fér.
- Tisztítsa meg a betöltőnyílás környékét a sómaradványoktól. Ezután csavarja a zárósapkát szorosan a só-tartályra.

Só utántöltése

- A program vége után a  Töltsön be sőt hiányjelzés megjelenésekor töltsön utána sőt.
- Hagyja jóvá az OK gombbal.

A sóhiány kijelzése eltűnik.

 A sólé korróziót okozhat.

A kifolyt sólé a mosogatótér és a mosogatnivaló korróziójához vezethet.

A sótartály fedelének minden kinyitása után mosogatnivaló nélkül indítsa el azonnal a  Hideg előöblítés programot. Így az esetlegesen kifolyt sólé felhígulhat, és utána a rendszer leszivattyúzhatja azt.

Ha még nem alakult ki kellően magas sókoncentráció, a só betöltését követően még világíthat a sóhiány kijelzése. Ebben az esetben hagyja jóvá még egyszer az OK gombbal.

Első üzembe helyezés

Öblítőszer

Öblítőszerre azért van szükség, hogy szárításkor a víz filmréteggént lefolyjon az edényekről, és az edények mosogatás után könnyebben száradjanak meg. Az öblítőszer a tartályba kell tölteni, amely a beállított mennyiségben automatikusan adagolja azt.

 A kézi mosogatószeresek vagy öblítőszeresek károkat okozhatnak.

A kézi mosogatószeresek és öblítőszeresek károsíthatják az öblítőszeres tartályt. Csak háztartási mosogatógéphez való öblítőszerrel töltsön be.

Alternatívaként használhat 10%-os folyékony citromsavat is. Ekkor az edények nedvesebbek és foltosabbak lesznek, mint amikor öblítőszerrel használ.

 A savak károkat okozhatnak.

A mosogatógép a magasabb koncentrációjú savaktól károsodhat. Semmi esetre se használjon magasabb savtartalmú citromsavat.

Ha kizárólag többfunkciós mosogatószert szeretne használni, nincs szükség öblítőszer betöltésére. A legjobb mosogatási és szárítási eredményt azonban a mosogatószertől külön adagolt sóval és öblítőszerrel érheti el.

Ha tartósan többfunkciós mosogatószert használ, és zavarják a sóval és az öblítőszerrel kapcsolatos hiányjelzések, mindkét hiányjelzést kikapcsolhatja együtt (lásd a „Beállítások“ című fejezet „Hiányjelzések“ című részét).

Ha felhagy a többfunkciós mosogatószert használatával, töltsön be sót és öblítőszerrel. Adott esetben kapcsolja be újra a hiányjelzéseket.

Az öblítőszer betöltése

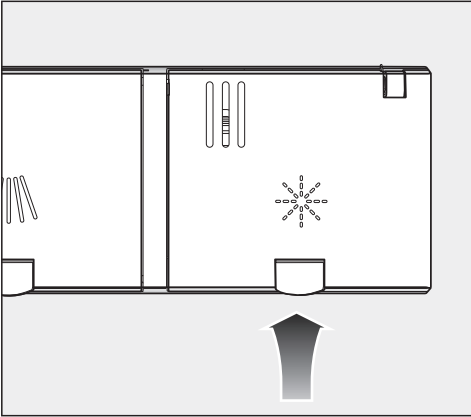

- Emelje meg a sárga gombot az öblítőszer-tartály tetején ✨.

A fedél felugrik.

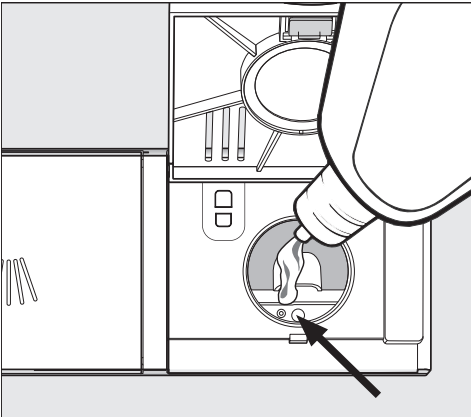

- Csak annyi öblítőszeret töltsön be, amíg a töltési szint kijelző (nyíl) vízszintesre nyitott ajtónál sötétre nem színeződik.

Az öblítőszer-tartály kb. 110 ml-es.

- Zárja le a fedelet az észrevehető reteszeléddéig, különben mosogatás közben víz hatolhat az öblítőszer-tartályba.

- Az esetlegesen mellőntött öblítőszeret jól törölje le, hogy a következő programban elkerülje az erős habképződést.

Az optimális mosogathoz megválaszthatja az öblítőszer adagolási mennyiségét (lásd „Beállítások“ fejezet, „Öblítőszer“ rész).

Öblítőszer utántöltése

Ha megjelenik az ✨ Töltsön be öblítőt hiányjelzés, akkor már csak 2–3 mosogathoz elegendő öblítőszer-tartalék áll rendelkezésre.

- Időben töltsön be öblítőszeret.
- Hagyja jóvá az OK gombbal.

Az öblítőszerhiány kijelzése eltűnik.

Környezetbarát mosogatás

Mosogasson takarékosan

Ez a mosogatógép rendkívül víz- és energiatakarékos módon működik. A következő tippek segítenek abban, hogy még takarékosabban mosogasson:

- A gépi mosogatás általában víz- és energiatakarékosabb, mint a kézi mosogatás.
- Nincs szükség folyó vízzel történő előöblítésre, amely feleslegesen növelné a víz- és energiafogyasztást.
- Használja ki az edénykosarak teljes befogadóképességét, de ne terhelje túl a mosogatógépet. Így a lehető leggazdaságosabban mosogathat, ezáltal vizet és energiát takaríthat meg.
- Válasszon olyan programot, amely megfelel az edény fajtájának és a szennyezettségi foknak (lásd „A programok áttekintése“ című fejezetet).

- Az energiatakarékos mosogatáshoz válassza az  ECO programot. A kombinált energia- és vízfogyasztásra nézve ez a program tisztítja meg a leghatékonyabban az átlagos mértékben szennyezett edényeket.
- Vegye figyelembe a mosogatószer gyártójának adagolási utasításait.
- Kézi adagolásnál csökkentse a mosogatópor mennyiségét $\frac{1}{3}$ -dal, ha az edénykosarak csak félig vannak megtöltve.

A takarékos mosogatáshoz további tippeket a Miele mosogatási lexikonjában talál, a www.miele.hu oldalon.

EcoFeedback fogyasztáskijelzés

A „Fogyasztás“ funkció segítségével mosogatógépe vízfogyasztásáról kaphat információkat (lásd a „Beállítások“ című fejezet „Fogyasztás“ című részét).

A kijelzőn a következő információk jeleníthetők meg:

- fogyasztási előrejelzés a program vége előtt
- a tényleges fogyasztás a lefutott program végén
- a mosogatógép összfogyasztása

1. Fogyasztási előrejelzés

Az adott program kiválasztása után először megjelenik a program neve, majd néhány másodpercre az előrejelzett vízfogyasztás δ is.

A fogyasztási előrejelzés oszlopdiagramként jelenik meg. Minél több oszlop (■■■) látható, annál több víz fogyasztása történik.

Az értékek programtól, programopcióktól, a környezeti körülményektől és az edények mennyiségétől függően változnak.

A kijelző automatikusan átvált a fogyasztási előrejelzésről a hátralévő idő kijelzésére.

A fogyasztási előrejelzés gyárilag be van kapcsolva. A kijelzést azonban ki is kapcsolhatja (lásd a „Beállítások“ című fejezet „Fogyasztás“ című részét).

2. Fogyasztás kijelzése

A program végén megjelenítheti a lefutott program tényleges vízfogyasztását.

- Hagyja jóvá a Fogyasztás (OK) üzenetet az OK gombbal.

A mosogatógépnek a program vége után történő kikapcsolása törli a lefutott program tényleges fogyasztási értékeit.

3. Összfogyasztás

Megjelenítheti mosogatógépe összes, már használt mosogatási programjainak teljes vízfogyasztását (lásd a „Beállítások“ című fejezet „Fogyasztás“ című részét).

Az edények és evőeszközök elrendezése

Általános utasítások

Távolítsa el az edényekről a nagyobb ételmaradékokat.

A folyó víz alatti előmosogatás nem szükséges!

 A hamu, homok, viasz, kenőzsír vagy festék károkat okoz.

Ezek az anyagok szennyezik a mosogatógépet, és már nem távolíthatók el.

Az ilyen anyagokkal szennyezett edényeket ne mosogassa mosogatógépben.

Minden edényt behelyezhet az edénykosarak bármelyik részébe. Vegye figyelembe azonban a következő utasításokat:

- Az edények és evőeszközök nem fektethetnek egymáson és nem takarhatják le egymást.
- Úgy rendezze el az edényeket, hogy a víz minden felületet átöblíthessen. Csak így tisztíthatók meg teljes mértékben.
- Ügyeljen arra, hogy minden darab szilárdan álljon.
- Minden öblös edényt, mint csészék, poharak, lábasok stb. nyílásukkal lefelé helyezzen a kosarakba.
- A magas, karcsú öblös edényeket, mint pl. pezsgőspohár, ne a kosarak sarkaiba, hanem a középső részbe állítsa. Ott jobban eléri azokat a víz-sugarak.
- A mély öblű edényeket lehetőleg ferdén helyezze el, hogy a víz le tudjon róluik folyni.

- Ügyeljen arra, hogy a mosogatókarokat ne akadályozzák a túl magas vagy átnyúló darabok. Esetleg próbaképpen forgassa meg a kart kézzel.

- Ügyeljen arra, hogy a kis darabok ne essenek át a kosarak rácsán. A kisebb darabokat, pl. fedeleket ezért a 3D-MultiFlex evőeszközfiókba, vagy az evőeszközkosárba (modelltől függően) tegye.

Az ételek, pl. a sárgarépa, paradicsom vagy a ketchup természetes színezőanyagokat tartalmazhatnak. Ezek a színezőanyagok a műanyag edényeket, vagy műanyag darabokat elszínezhetik, ha nagyobb mennyiségben az edénnyel együtt a mosogatógépbe kerülnek. A műanyag darabok szilárdságát ez az elszíneződés nem befolyásolja.

A műanyag darabok az ezüst evőeszközök mosogatása által is elszíneződhetnek.

Az edények és evőeszközök elrendezése

Nem alkalmas mosogatnivaló:

- Fából készült ill. fa alkatrészt tartalmazó evőeszközök és edények: azok kilúgozódnak és csúnyák lesznek. Ezen kívül a felhasznált ragasztók nem alkalmasak mosogatógéphez. Következmény: a fa markolatok leválhatnak.
- Iparművészeti darabok, valamint antik, értékes vázák vagy festett üvegek: ezek a darabok nem alkalmasak mosogatógéphez.
- Nem hőálló anyagból készült műanyag tárgyak: ezek a darabok eldeformálódhatnak.
- Vörösréz, sárgaréz, ón és alumínium tárgyak: ezek elszíneződhetnek vagy mattá válhatnak.
- Festett díszítések: ezek sok mosogatás után elhalványulhatnak.
- Érzékeny üvegek és kristálytárgyak: hosszabb használat után homályossá válhatnak.

Ezüst

Az ezüst a kéntartalmú élelmiszerekkel érintkezve elszíneződhet. Ide tartoznak pl. tojássárgája, hagyma, majonéz, mustár, hüvelyesek, hal, halpác és marinád. Az **ezüst**, melyet **ezüstápolóval** polírozott, a mosogatás befejeztével még nedves vagy foltos lehet, mert a víz nem fut le róla filmszerűen.

Tanács: Ezt majd egy kendővel le kell szárítani.

 Az erősen maró alkáli tisztítószerrek károkat okoznak.

Az alumínium részeken (pl. a páraelszívó zsírszűrője) anyagkárosodások keletkezhetnek. Rendkívüli esetben fennáll egy robbanásveszélyes kémiai reakció (pl. durranógáz-reakció) veszélye.

Az alumínium részeket (pl. zsírszűrő) nem szabad erősen maró alkáli ipari tisztítószerrel a mosogatógépben mosogatni.

Tanács: Használjon mosogatógéphez alkalmas edényt és „mosogatógépálló” jelölésű evőeszközt.

Üvegkímélés

- Az üvegek sok mosogatás után homályossá válhatnak. Ezért az érzékeny üvegekhez használjon alacsony hőmérsékletű programokat (lásd a „Programáttekintés” fejezetet). Így csökkentheti a homályosodás veszélyét.
- Vásároljon mosogatógépben használható, „gépi mosogatásra alkalmas” megjelölésű üvegeket (pl. Riedel-üvegeket).
- Használjon különleges üvegvédő anyagokat tartalmazó mosogatószereket.
- További útmutatásokat az „Üvegkímélés” témához az interneten, a „<http://www.mieleglasscare.com>” alatt talál.

Az edények és evőeszközök elrendezése

Felső kosár

Az edények és evőeszközök elrendezéséhez vegye figyelembe az „Edények és evőeszközök elrendezése” fejezet, „Elrendezési példák” részt is.

Felső kosár bepakolása

 A kilépő víz károkat okoz.
Felső kosár nélküli mosogatáskor víz léphet ki a mosogatógépből.
Csak behelyezett felső kosárral mosogasson.

- A felső kosárba kis, könnyű és érzékeny dolgokat pakoljon be, pl. csészealjkat, csészéket, poharakat, desszertes tálkákat stb.
Lapos edényt is elhelyezhet a felső kosárban.
- Az egyedi hosszú darabokat, például a merőkanalakat és a főzőkanalakat, elől keresztben helyezze el a felső kosárban.

FlexCare csészetartó elhelyezése

Csészéket, kis tálakat és más lapos edényeket helyezhet a FlexCare csészetartóra. A poharakat a csészetartónak döntheti, hogy szilárdan álljanak.

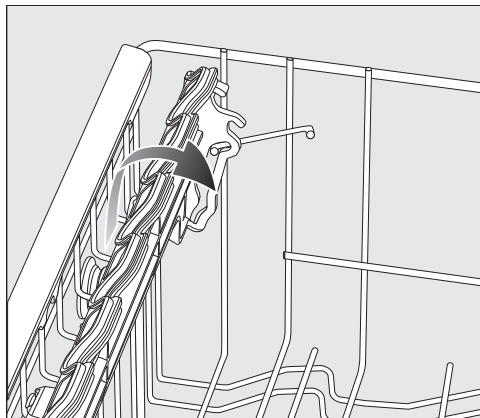

- Hajtsa le a csészetartót.
- A csészefeltétet hajtsa fel magas dolgok elrendezéséhez.

Az edények és evőeszközök elrendezése

FlexCare csészetartó beállítása

A csészetartó magasságát és mélységét két fokozatban állíthatja be. Így a magasabb edényeket elhelyezheti a csészetartó alá, és nagyobb edényeket helyezhet rá.

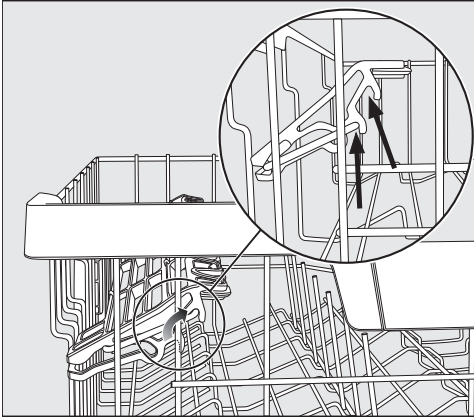

- Húzza a csészetartót felfelé, és hagyja, hogy a kívánt magasságban újra bepattanjon (lásd a nyilakat).

FlexCare csészetartó szilikonelemeinek elhelyezése

A csészetartó szilikonelemeinek köszönhetően a különösen hosszú talpas poharak biztos tartást kapnak.

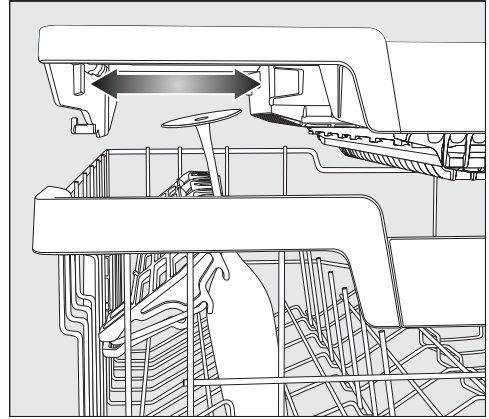

- Hajtsa le a csészetartót, és döntse neki a poharakat a fogadónylásokba.
- Ahhoz, hogy magasabb poharaknak helyet kapjon, adott esetben csúsztassa el a 3D-Multiflex evőeszközfűzők bal oldali betétjét (lásd az „Evőeszköz“ fejezet, „3D-Multiflex evőeszközfűzők“ részt).

Az edények és evőeszközök elrendezése

Tüskék lehajtása

Mindkét első jobb oldali tüskesorban lehajthat minden második tüskét, hogy nagyobb edényeket, pl. müzlis tálat jobban el tudjon helyezni.

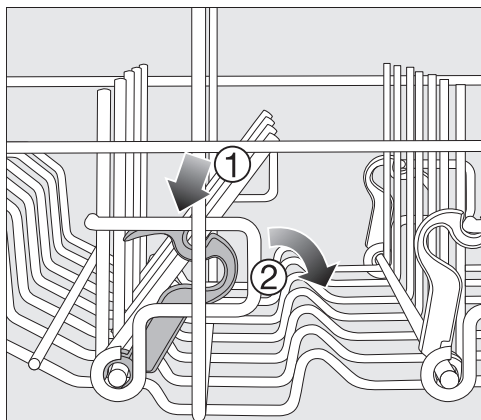

- Nyomja le a sárga kart ①, és hajtsa le a sötétszürke tüskesorokat ②.
- Helyezze a tálat függőlegesen a tüskesorba.

Az edények és evőeszközök elrendezése

Felső kosár beállítása

Ahhoz, hogy a felső vagy alsó kosárban több helyhez jusson magasabb edények számára, a felső kosarat három magassági pozícióba állíthatja kb. 2 cm-es különbséggel.

Annak érdekében, hogy a víz a mélyedésekből jobban lefolyjon, a felső kosarat ferdén is beállíthatja. Ügyeljen azonban arra, hogy a kosarat tökéletesen be lehessen tolni a mosogatótérbe.

- Húzza ki a felső kosarat.

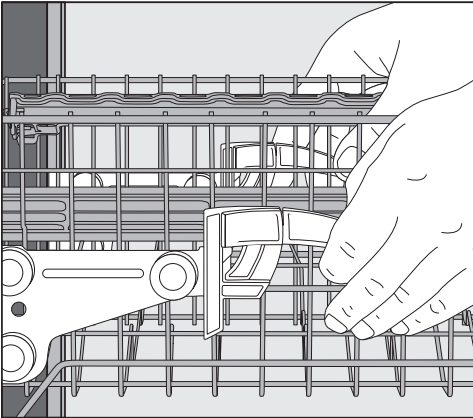

A felső kosár feljebb állításához:

- Húzza a kosarat felfelé, amíg az be pattan.

A felső kosár lejjebb állításához:

- Húzza a karokat a kosár oldalain felfelé.
- Állítsa be a kívánt pozíciót és pattintsa be újra a karokat szilárdan.

Helyezze el a felső kosarat úgy, hogy a középső mosogatókart ne akadályozza.

Az edények és evőeszközök elrendezése

Alsó kosár

Az edények és evőeszközök elrendezéséhez vegye figyelembe az „Edények és evőeszközök elrendezése” fejezet, „Elrendezési példák” részt is.

Alsó kosár elrendezése

- Az olyan nagy és nehéz dolgokat, mint a tányérok, tálcák, fazekak, kelyhek stb. rendezze az alsó kosárba. Poharakat, csészéket, kis tányérokat és csészealjkat is tehet az alsó kosárba.

MultiComfort terület elhelyezése

Az alsó kosár hátsó területe csészék, poharak, tányérok és edények mosogatására szolgál.

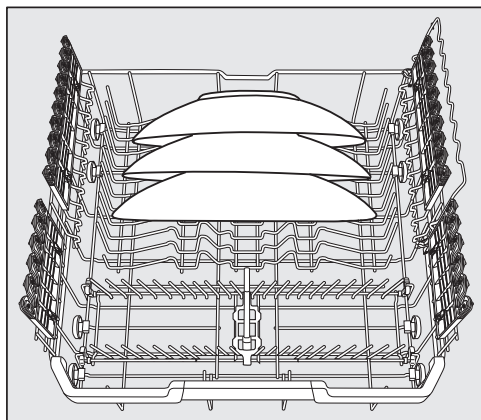

- A különösen nagy tányérokat állítsa az alsó kosár közepébe.

Tanács: Ha a tányérokat ferdén állítja, akkor akár 35 cm átmérőjű tányérokat is el tud helyezni.

Tüskék lehajtása

Az első tüskesorok tányérok, levesestányérok, tálcák, tálak és csészealjok mosogatására szolgálnak.

A tüskesorokat lehajthatja, hogy több helyhez jusson nagy edények, pl. fazekak, serpenyők és tálak számára.

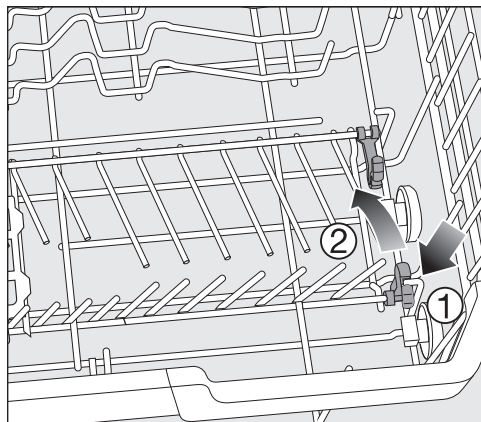

- Nyomja le a sárga kart ①, és hajtsa le a tüskesorokat ②.

Az edények és evőeszközök elrendezése

FlexCare pohártartó elhelyezése MultiClips-el

A pohártartók szilikonelemei biztonságosan és stabilan tartják az érzékeny talpas poharakat.

- A talpas poharakat, pl. boros, pezsgős vagy sörös poharakat a pohártartó kivágásaiba támaszthatja vagy függesztheti be.
- Magas edények behelyezéséhez hajtsa fel a pohártartót.

A pohártartó magasságát két pozícióban állíthatja be.

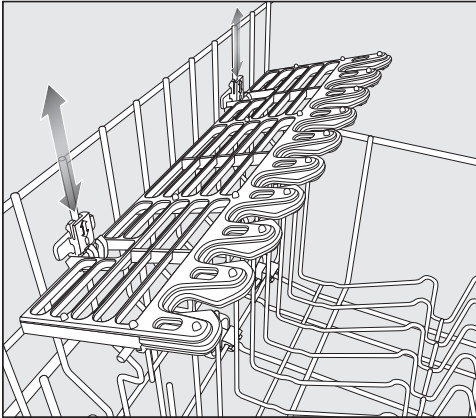

- Tolja a pohártartót a kívánt magasságba, amíg a rögzítések fent és lent bereteszelődnek.

A MultiClips segítségével könnyű mosogatnivalót, pl. műanyag eszközöket rögzíthet a pohártartóra.

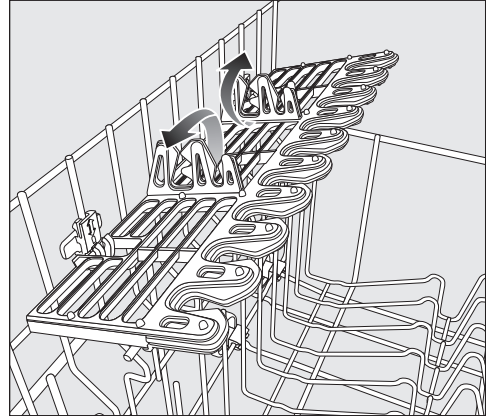

- Hajtsa fel a MultiClips-et.

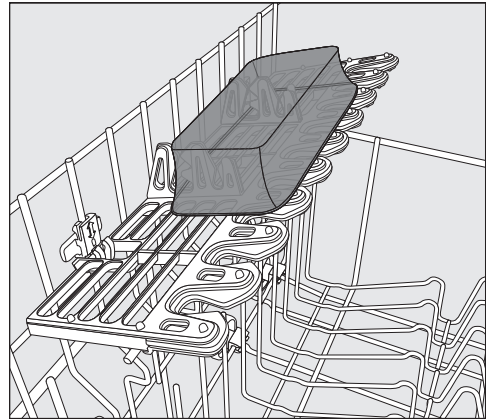

- Rögzítse a könnyű edényeket a MultiClips-re.

Az edények és evőeszközök elrendezése

Pohártámasz elhelyezése

A pohártámasz segítségével különösen a hosszú, talpas poharakat lehet szilárdan rögzíteni.

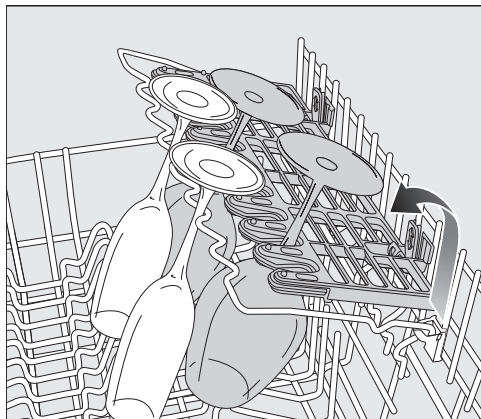

- Hajtsa le a pohártámaszt, és döntse neki a poharakat.

Palacktartó lehajtása

A palacktartó a keskeny edényeknek, pl. tejes vagy cumisüvegeknek szilárd rögzítést biztosít mosogatáskor.

- Hajtsa fel a palacktartót, és nyomja le, hogy bereteselődjön.

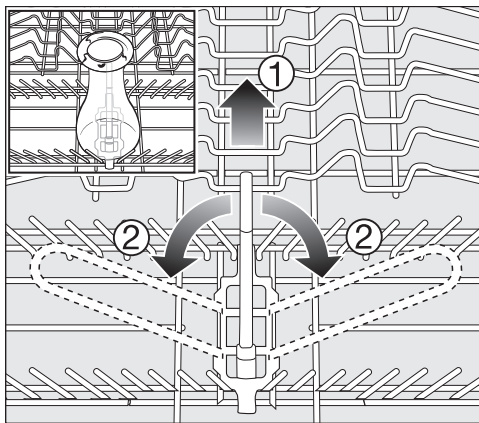

- Húzza fel a palacktartót a sárga fogantyújánál ①, és hajtsa azt oldalra ②, ha már nincs rá szüksége.

Az edények és evőeszközök elrendezése

Evőeszközfiók

Az edények és evőeszközök elrendezéséhez vegye figyelembe az „Edények és evőeszközök elrendezése” fejezet, „Elrendezési példák” részt is.

- Az evőeszközöket a 3D-MultiFlex fiókba helyezze.

3D MultiFlex-fiók elrendezése

Ha a késeket, villákat és kanalakat az elkülönített részekbe teszi, később könnyebben ki tudja venni az evőeszközöket.

Ahhoz, hogy a víz teljesen lefolyjon a kanalakról, a kanálfejeket fel kell fektetni a fogazott tartóra.

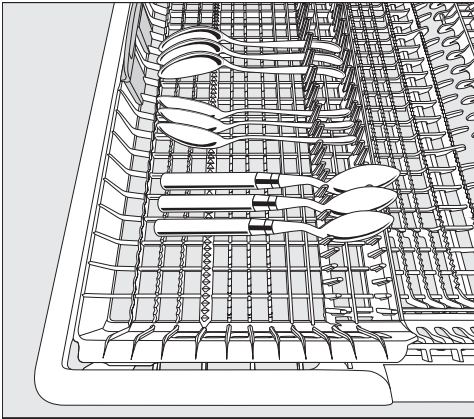

- Ha a kanalak nyelükkel nem illenek a tartóbordák közé, helyezze őket nyelükkel a fogazott tartókra.

A bal oldali betétet elcsúsztathatja középre, hogy magasabb edényeket és hosszú talpas poharakat el tudjon helyezni a felső kosárba (lásd „Felső kosár” fejezet, „FlexCare csészetartó szilikonelemeinek elhelyezése” részt).

A fiók lesülyesztett középső részébe nagy és hosszú evőeszközöket helyezhet el (pl. salátakiszedők, séfkések).

A magas dolgokat (pl. tortalapátot) úgy helyezze el, hogy a felső mosogatókart ne akadályozza.

Azért, hogy a fiók jobb oldali részében több helyet kapjon a nagyobb evőeszközök vagy kisebb edények részére, beállíthatja a jobb oldali betét magasságát.

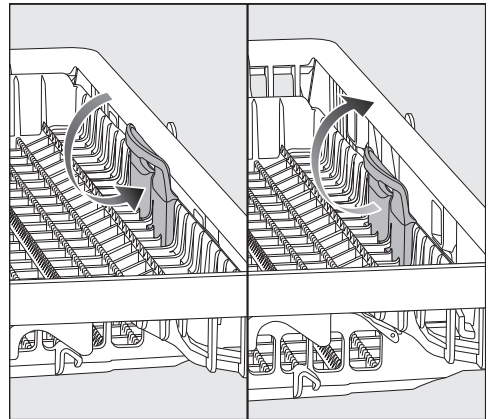

- Húzza befelé a betétet a sárga fogantyújánál fogva, és reteszolja be a betétet a két pozíció közül az egyikbe.

Az edények és evőeszközök elrendezése

Elhelyezési példák

Mosogatógép evőeszközfókkal

Felső kosár

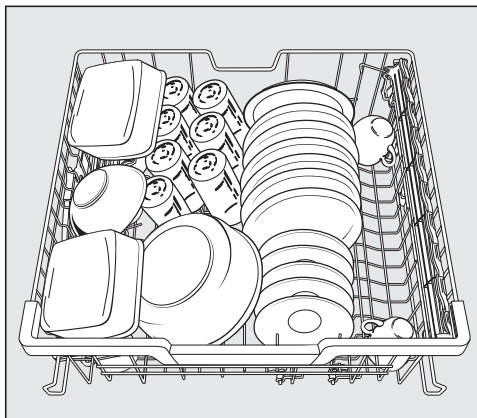
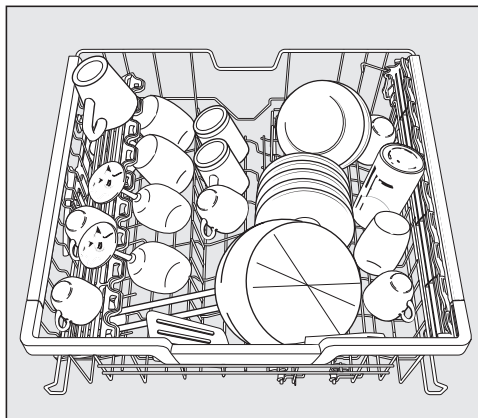

Alsó kosár

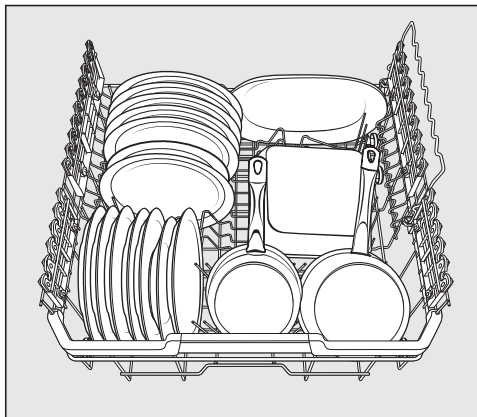
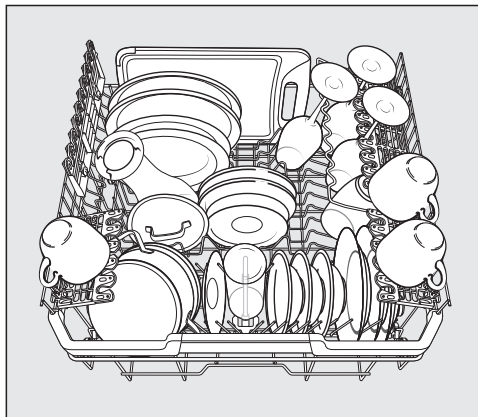

Az edények és evőeszközök elrendezése

Evőeszközfiók

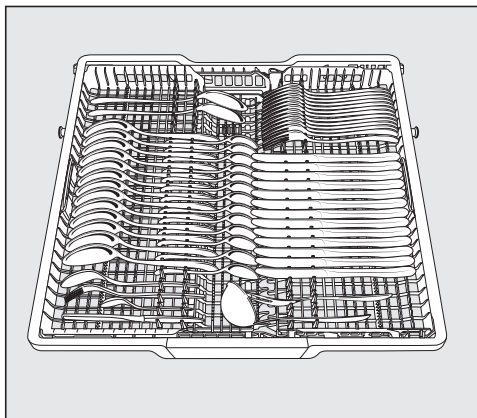
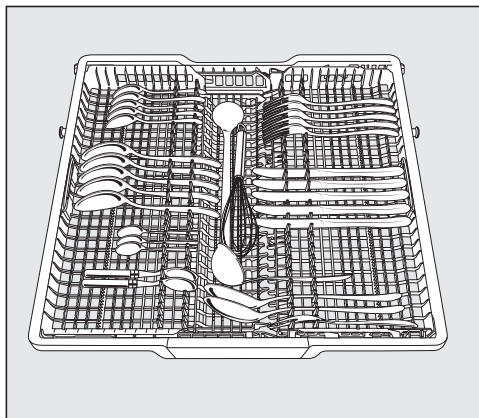

erősen szennyezett edény

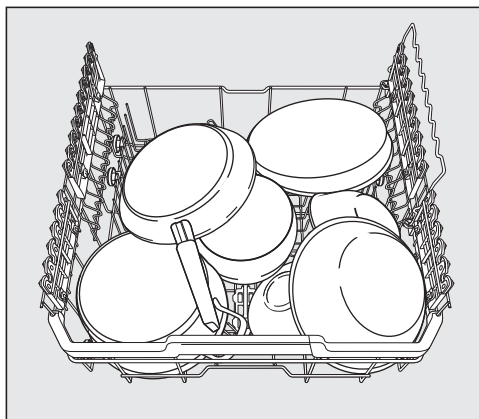

Mosogatószer

 A mosogatószer marási sérüléseket okozhatnak.

A mosogatószer marási sérüléseket okozhatnak a bőrön, a szemben, az orrban, a szájban és a garatban.

Kerülje az érintkezést a mosogatószerrel.

Ne lélegezze be a por formájú mosogatószert. Ne nyelje le a mosogatószert. A mosogatószer belélegzése vagy lenyelése esetén azonnal forduljon orvoshoz.

Ne engedje meg, hogy a gyermekek hozzáérjenek a vegyszerekhez! Mosogatószer-maradványok lehetnek a mosogatógépben. Ezért tartsa távol a gyermekeket a nyitott mosogatógéptől. Csak a program elindítása előtt töltsen be a mosogatószert, és gyerekszárrel reteszelve az ajtót (modelltől függően).

 Az aktívklór-tartalmú tisztítószer károkat okozhat.

Tilos aktívklór-tartalmú por alakú és folyékony mosogatószert használni. Ezek károsíthatják a mosogatógép műanyag alkatrészeit és tömítéseit.

Ne használjon aktívklór-tartalmú mosogatószert.

Alkalmazási terület

A mosogatószert a környezetnek megfelelően válassza ki. **Ipari környezetben** történő használat esetén ajánlott ipari mosogatószert használni.

Ipari használatú mosogatógépéhez kényelmesen rendelhet por alakú és folyékony mosogatószereket, valamint más folyamatvegyszereket a Miele weboldalon:

<https://shop.miele-professional.de/pro-care-shine/>



Háztartási környezetben történő használat esetén háztartási mosogatógépekhez való mosogatószert ajánlott használni, pl. a Miele termékválasztékában található mosogatószerek valamelyikét.

Háztartási használatú mosogatógépéhez kényelmesen rendelhet por alakú mosogatószereket, valamint más fogyóeszközöket a Miele@mobile Appon keresztül vagy a Miele weboldalon:

<https://www.miele.de/haushalt/produktauswahl-miele-spuelmittel>



Por alakú mosogatószer és mosogatótabletták

Kizárólag por alakú mosogatószeret vagy mosogatótablettát használjon ajtóadagolós készülékek esetén.

Kizárólag olyan mosogatótablettát használjon, amelyek elég gyorsan feloldódnak.

Megfelelő tablettákat a Miele mosogatószer-kínalatában talál. Többfunkciós mosogatószer (a mosogatófunkció mellett az öblítési és a vízlágyítási funkciót is ellátó tabletták) használata esetén a rövid üzemidők miatt és a vízminőségtől függően ajánlott kiegészítésként (csökkentett koncentrációban) öblítőszer és regeneráló sót használni.

- Tegyen por alakú mosogatószert vagy mosogatótablettát a mosogatószertartályának kamrájába.

A mosogatószertartály adagolása

A mosogatószertartályba maximum 50 ml mosogatószert fér.

A mosogatószertartály adagolási segítségével a következő jelölések találhatóak: 20, 30, max. Ezek vízszintesre nyitott ajtónál megmutatják a körülbelüli betöltött mennyiséget ml-ben és a maximális töltésszintmagasságot.

Por alakú mosogatószert esetén a gyártótól és a szemcsemérettől függően grammban jelzik a hozzávetőleges töltési mennyiséget.

- A mosogatószertartály adagolásakor vegye figyelembe a mosogatószert csomagolásán levő útmutatót.
- Ha másképpen nincs megadva, egy mosogatószert-tablettát vagy az edény szennyezettségi fokától függően 20–30 ml mosogatószert adagoljon a mosogatószertartályba.

Ha az ajánlott mosogatószert-mennyiségnél kevesebbet használ, előfordulhat, hogy az edények nem lesznek teljesen tiszták.

Mosogatószerek

A mosogatószer betöltése

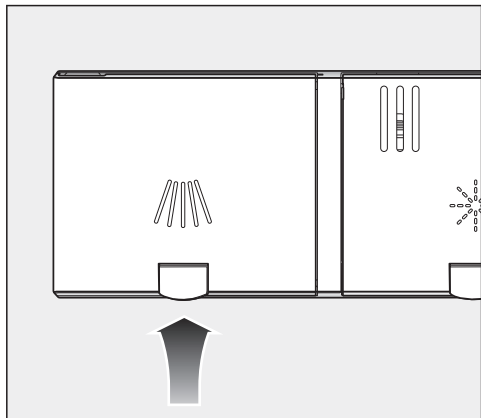

- Emelje meg a sárga gombot a mosogatószer-kamra // lid fedelén.

A fedél felpattan.

A programok vége után a fedél szintén kinyílik.

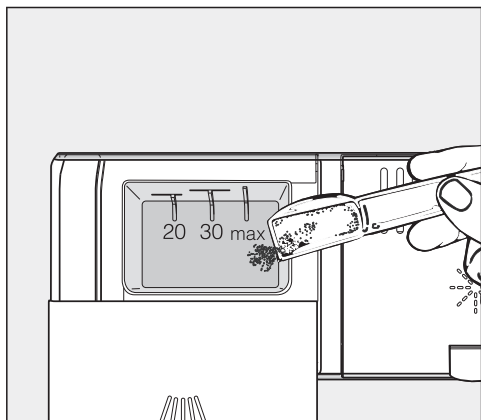

- Töltse be a mosogatószert a mosogatószer-kamrába.
- Becsukáskor a mosogatószer-kamra fedelét addig nyomja a helyére, amíg érezhetően be nem kattann.

A mosogatószer-kamra fedele nem ragadhat be a mosogatószertől. Ez ahhoz vezethet, hogy a fedél a program lefutása alatt nem nyílik ki. Ne töltse túl a mosogatószer-kamrát.

- Zárja vissza a mosogatószer csomagolását is. Ellenkező esetben a szer összecsomósodhat.

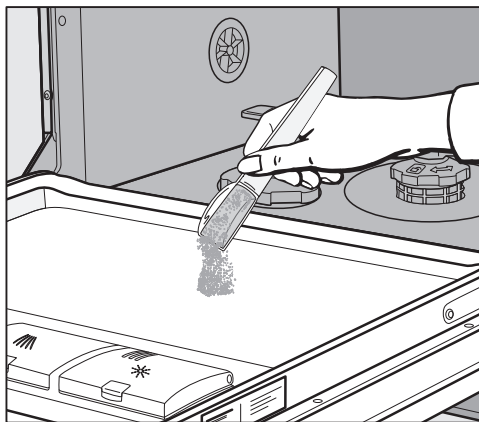

- Az előöblítéses programoknál (lásd „A programok áttekintése“ című fejezetet) kiegészítésként kis mennyiségű mosogatószert önthet az ajtó belső lemezére.

Folyékony mosogatószer

A mosogatógép kérésre felszerelhető külső adagoló szivattyúval, amely a folyékony mosogatószereket szivattyúzza be (DOD-modul).

A adagoló rendszer aktiválásához és a mosogatószer adagolás beállításához vegye figyelembe a „Beállítások menü, külső DOS“ fejezetet..

Speciális szennyeződések esetén, és ha folyékony mosogatószert használ, forduljon a Miele vevőszolgálathoz, hogy a mosogatószert az adott körülményekre optimalizálja.

A tartály feltöltése, illetve cseréje

A DOS-modul el van látva egy töltési szintet ellenőrző funkcióval, amely a minimális töltési szint alatti töltöttségnél a(z) Tisztítószert feltöltése üzenetet jeleníti meg.

- A program végét követően a folyamatvegszerrel együtt cserélje ki tartályt, amikor az üzenet megjelenik a kijelzőn.
- Hagyja jóvá az utasítást az OK gombbal.

Időben cserélje ki a tartályt, hogy ne ürüljenek ki teljesen az adagolórendszerek.

A kiürült adagolórendszert a következő programindítás előtt légteleníteni kell.

- Állítsa a tartályt a nyitott mosogatógép-ajtóra vagy egy könnyen tisztítható helyre.

- Húzza le a fedelet a kannáról, és távolítsa el a beszívócsövet. Tegye a beszívócsövet a nyitott mosogatógép-ajtóra.
- Töltse fel vagy cserélje ki a tartályt, helyezze bele a beszívócsövet, és nyomja le a zárófedeleket reteszelődjéig. Vegye figyelembe a színmegjelölést.

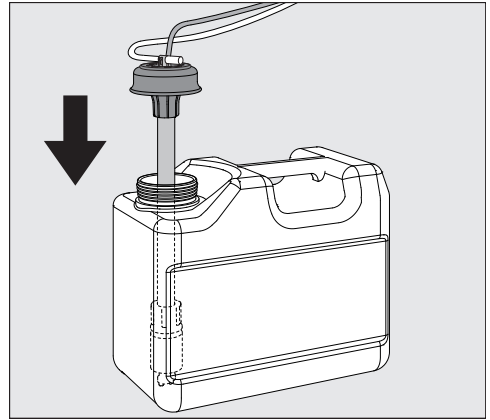

- Eltolással állítsa be a beszívócsövet a kanna méretéhez úgy, hogy az elérje a kanna fenekét.
- Az esetlegesen kiömlött folyamatvegszerrel alaposan törölje le.
- Állítsa a tartályt a mosogatógép mellé a padlóra vagy egy mellette lévő szekrényre. A tartálynak a készülékkel egy szintben kell lennie, és nem lehet az automata felett vagy magán a készüléken.
- Ezt követően légteleníteni kell az adagolórendszert.

Mosogatószer

A fogyasztás ellenőrzése

A tartály töltési szintje segítségével rendszeresen ellenőrizze a felhasznált vegyszerek fogyasztását, hogy az esetleges adagolási egyenetlenségeket felismerje.

A mosogatószer cseréje



Ha cserélni szeretné a mosogatószert, előtte vízzel át kell öblítenie az adagoló rendszert, hogy a különböző tisztítószerek ne lépjenek reakcióba egymással.

- Vegye ki a beszívócsövet a kannából, és tegye egy vízzel teli tartályba.
- Az adagolórendszer átöblítéséhez indítsa el **kétszer** az „Adagoló légtelenítése“ programot (lásd a „Beállítások menü, külső adagolás“ című fejezetet).
- Ezután dugja bele a beszívócsövet az új kannába, és indítsa el újra az „Adagoló légtelenítése“ programot.

Az adagolórendszer üzemkész.

A mosogatószer adagolásánál vegye figyelembe a mosogatószer gyártójának útmutatásait.

A mosogatógép bekapcsolása

- Ellenőrizze, hogy a mosogatókarok akadálytalanul forgathatók-e.
- Csukja be az ajtót.
- Ha az elzárócsap el van zárva, nyissa ki.
- Érintse meg az  érintógombot. Ha a mosogatógép előtte több mint 1 perccig ki volt kapcsolva, akkor a  érintógombot kicsit hosszabban kell megérintenie (törlésvédelem).

A kijelzőn rövid időre megjelenik az  ECO program, és világít a megfelelő érintógomb.

Ezután adott esetben néhány másodpercre megjelenik a kiválasztott program energia- és vízfogyasztási előrejelzése.

Ezután a kijelző átvált a kiválasztott program előrelátható időtartamára.

A *Start* érintógomb villog.

Programválasztás

A programot az edény fajtája és a szennyezettségi fok alapján válassza ki.

„**A programok áttekintése**“ című fejezet ismerteti a programokat és azok alkalmazási területeit.

- Érintse meg a kívánt program érintógombját.

A kiválasztott program érintógombja világít.

Ekkor kiválaszthatja a programopciókat (lásd a „Programopciók“ című fejezetet).

Ha vannak kiválasztva programopciók, akkor világítanak a megfelelő érintógombok.

Üzemeltetés

A program időtartamának kijelzése

Program elindítása előtt a kijelzőn a választott program előrelátható időtartama látható. A program lefutása alatt látható a program végéig hátralévő idő.

Az adott programszakaszt piktogram jelzi:

 Előöblítés/áztatás

 Tisztítás

 Köztes öblítés

 Öblítés

 Szárítás

 Vége

Ugyanannak a programnak az időtartama változó lehet. Ez pl. a befolyó víz hőmérsékletétől, a vízlágyító berendezés regenerálóciklusától, valamint az edények mennyiségétől és szennyezettségétől függ.

Amikor első alkalommal választja ki az adott programot, a program melegvíz-csatlakozás melletti átlagos időtartama jelenik meg.

„A programok áttekintése“ című fejezetben az időértékek normál töltet és normál hőmérséklet melletti programidőtartamnak felelnek meg.

A vezérlés minden program során a befolyó víz hőmérsékletétől és az edény mennyiségétől függően helyesbíti a program időtartamát.

A program elindítása

- Érintse meg a *Start* érintőgombot. Hagyja jóvá a kijelzőn előzőleg megjelent értesítéseket az *OK* gombbal.

A program elindul.

A *Start* érintőgomb világít.

A program futása közben az *OK* gombbal megjelenítheti a futó program nevét.

 A forró víz miatt forrázási veszély áll fenn.

Üzem közben a víz a mosogatógépben forró lehet.

Ezért ha kinyitja üzem közben az ajtót, akkor ezt csak nagyon óvatosan tegye.

A program vége

A program végén adott esetben megszólalnak a hangjelzések.

A program befejeződött, ha a kijelzőn megjelenik a  Kész üzenet.

Ha az „AutoOpen“ funkció be van kapcsolva, az ajtó egyes programoknál automatikusan résnyire kinyílik (lásd a „Beállítások“ című fejezet „AutoOpen“ című részét). Ez javítja a szárítást.

Ha az **Fogyasztás** programozási funkció be van kapcsolva, akkor most megjelenítheti a lefutott program tényleges vízfogyasztását (lásd a „Környezetbarát mosogatás“ című fejezet „EcoFeedback fogyasztáskijelzés“ című részét).

A szárítóventilátor bizonyos esetekben a program vége után még néhány percre tovább működik.

 A vízgőz károkat okozhat.

A vízgőz az érzékeny munkalapszegélyeket károsíthatja, ha a program vége után kinyitja az ajtót, és a ventilátor már nem működik tovább.

Ha az automatikus ajtónyitást kikapcsolta (lásd a „Beállítások“ című fejezet „AutoOpen“ című részét), de mégis ki szeretné nyitni a program vége után az ajtót, akkor az ajtót teljesen nyissa ki.

Energiagazdálkodás

A mosogatógép tíz perccel az utolsó érintőgomb kezelés vagy a program vége után energiatakarékossági okokból magától kikapcsol.

A mosogatógépet a  érintőgombbal újra bekapcsolhatja.

Ha a mosogatógép előtte több mint egy percre ki volt kapcsolva, a  érintőgombot kicsit hosszabban kell megérintenie (törlésvédelem).



Egy program alatt vagy hiba esetén a mosogatógép nem kapcsol ki magától.

A mosogatógép kikapcsolása

- A mosogatógépet a  érintőgombbal bármikor kikapcsolhatja.

Az éppen futó időzítőt szintén megszakíthatja a kikapcsolással.

Ha a mosogatógépet a futó program közben kapcsolja ki, akkor a program megszakad.

- Nyugtázza a *Készülék kikapcsolása kérést az OK gombbal.*
- Ha megérintette a  érintőgombot, de a programot mégsem szeretné megszakítani, válassza ki a kijelzőn a  gombbal a *Ne kapcs. ki a készül. opciót*, majd erősítse meg az *OK* gombbal.



A kifolyó víz által okozott károk.

A kifolyó víz károkat okozhat.

A biztonság kedvéért zárja el a vízelzárócsapot, ha a mosogatógép hosszabb időre felügyelet nélkül marad, pl. nyaralás idejére.

Az edények kipakolása

A forró edények érzékenyek az ütésre! Kikapcsolás után ezért hagyja az edényeket a mosogatógépben annyira lehűlni, hogy jól meg tudja azokat fogni.

Ha kikapcsolás után teljesen kinyitja az ajtót, az edények gyorsabban lehűlnek.

- Először az alsó kosarat pakolja ki, majd a felső kosarat, végül a 3D-MultiFlex fiókot (ha van). Így a felső kosárból vagy a 3D-MultiFlex fiókból nem hullanak rá a vízcseppek az alsó kosár edényeire.

A program megszakítása

A program megszakad, amint kinyitja az ajtót.

Ha ismét becsukja az ajtót, a kijelzőn megjelenik a következő kérdés: Tovább a start-tal.

A *Start* gomb megérintése esetén a program néhány másodperc múlva onnan folytatódik tovább, ahol megszakadt.



A forró víz miatt forrázási veszély áll fenn.

Üzem közben a víz a mosogatógépben forró lehet.

Ezért ha kinyitja üzem közben az ajtót, akkor ezt csak nagyon óvatosan tegye.

Program megszakítása vagy váltása

Programmegszakítás esetén fontos programszakaszok maradhatnak ki. Csak a programfutás első perceiben szakítsa meg a programot.

Ha a program már elindult, a következőképpen tudja megszakítani:

- Kapcsolja ki a mosogatógépet a  érintőgombbal.
- Nyugtázza a Készülék kikapcsolása kérést az OK gombbal.

Ha másik programot szeretne választani:

- Kapcsolja be ismét a mosogatógépet a  érintőgombbal.
- Kézi mosogatószer-adagoláskor ellenőrizze, hogy a mosogatószer-kamra még zárva van-e.
Ha a mosogatószer-kamra fedele már nyitva van, töltsön be ismét mosogatószert, és zárja le a fedelet.
- Válassza ki a kívánt programot, és indítsa el.

Program opciók

Opciók

A program elindítása előtt a megfelelő gombok és a kijelző segítségével választhatja ki az opciókat, illetve törölheti azok kijelölését.

A hátralévő idő kijelzésére és a hőmérsékletre vonatkozó opciókat a program alatt is módosíthatja.

- Kapcsolja be a mosogatógépet a  érintőgombbal.

A *Start* érintőgomb villog.

- Válasszon ki egy programot.
- Nyomja meg a kívánt opció gombját.

Ha a kiválasztott programnál elérhető az opció, világít a megfelelő gomb ellenőrző lámpája.

Ha a kiválasztott program nem kombinálható az opcióval, akkor erről üzenet jelenik meg a kijelzőn.

- Ebben az esetben hagyja jóvá az üzenetet az *OK* gombbal.
- Indítsa el a programot a *Start* gombbal.

A kiválasztott opció az adott program tekintetében aktív marad, amíg a beállítást ismét meg nem változtatja.

Hátralévő idő

A hátralévő idő  opció alapbeállításban ki van választva és a program végéig hátralévő időt mutatja.

A program lefutása közben átkapcsolhat a hőmérsékletre  is.

Hőmérséklet

A hőmérséklet  opció a mosogatási blokk aktuális hőmérsékletét mutatja.

A program lefutása közben átkapcsolhat a hátralévő időre  is.

Kiegészítő szárítás

A kiegészítő szárítás  opció javítja a szárítási teljesítményt abban a programban, amelyre érvényes ez az opció.

A ventilátor hosszabb futási ideje megnöveli az energiafogyasztást.

Az AutoOpen funkció aktiválása esetén a program végén kinyílik az ajtó.

Beállítások

A Beállítások  opció megnyitja azt a menüt, amelyben elvégezhető a készülék beállítása és a programparaméterek módosítása.

További információkat a „Beállítások” című fejezetben talál.

Időzítő

Az  Időzítővel több lehetősége van a programok későbbi időpontban történő elindítására. Beállíthatja a program indításának és befejezésének időpontját. Emellett az EcoStart vagy a SmartStart funkcióval a napszak szerint változó áramdíjszabást is kihasználhatja.

Kézi mosogatószer-adagolásnál a mosogatószer a nedves mosogatószer-kamrában összezsomósodhat, és ilyenkor nem öblítődik ki onnan teljesen.

Időzítő használata esetén ügyeljen arra, hogy a mosogatószer betöltésekor a mosogatószer-kamra száraz legyen. Adott esetben előbb törölje szárazra a mosogatószer-kamrát. Ne használjon folyékony mosogatószert. A mosogatószer kifolyhat.

 A mosogatószer ártalmas lehet az egészségre.

Annak érdekében, hogy a gyermekek ne kerüljenek érintkezésbe a mosogatószerrel:

A mosogatószert **csak közvetlenül azelőtt** töltsse be, hogy elindítaná a programot, mielőtt aktiválja az Időzítőt. Biztosítsa a gyerekszárrel az ajtót.

Az Időzítő aktiválása

- Kapcsolja be a mosogatógépet a  érintőgombbal.

A Start érintőgomb villog.

- Válassza ki a kívánt programot.

- Érintse meg az  érintőgombot.

A  érintőgomb világít.

A \vee/\wedge érintőgombokkal az Start időp., a Befejez. időp. és az EcoStart vagy adott esetben a SmartStart funkció közül választhat.

- Hagyja jóvá a kívánt funkciót az OK gombbal.

Az Időzítő legutolsó beállítása megjelenik, és az óraérték számjegyblokkja ki van jelölve.

- Adja meg az Időzítő kívánt beállítását a \vee/\wedge érintőgombokkal, és hagyja jóvá az OK gombbal.

Ha az idő beállítása során több másodpercig nem végez beállítást, akkor a kijelző újból visszavált egy menüsínttel. Ezután meg kell ismételnie a beállításait.

Az Időzítő aktiválása után energiatakarékosság céljából néhány perc múlva minden kijelző kikapcsol.

A kijelző néhány percre való ismételt bekapcsolásához érintse meg a  érintőgombot.

Az Időzítőt a Miele@mobile Appon keresztül is bekapcsolhatja.

Program opciók

„Indítás időpontja“ beállítása

Az Start időp. funkcionál a program kívánt pontos indítási idejét állíthatja be.

- Állítsa be a \vee/\wedge érintőgombokkal az órát, és nyugtázza az OK érintőgombbal.

Az óra mentése megtörténik, és a percek számjegyblokkja ki van jelölve.

- Állítsa be a \vee/\wedge érintőgombokkal a percet, és nyugtázza az OK gombbal.

A kiválasztott program elmentett indítási ideje néhány percre megjelenik.

A beállított időpont elérésekor a kiválasztott program automatikusan elindul. A kijelzőn megjelenik a hátralévő idő, az \odot érintőgomb kialszik, a Start érintőgomb pedig világít.

„Befejezés időpontja“ beállítása

A Befejez. időp. funkcionál azt az időpontot állíthatja be, ameddig a kiválasztott programnak legkésőbb be kell fejeződnie.

- Állítsa be a \vee/\wedge érintőgombokkal az órát, és nyugtázza az OK érintőgombbal.

Az óra mentése megtörténik, és a percek számjegyblokkja ki van jelölve.

- Állítsa be a \vee/\wedge érintőgombokkal a percet, és nyugtázza az OK gombbal.

Néhány percre megjelenik a kiválasztott program kiszámított indítási ideje.

Ha a befejezés beállított időpontja a túl hosszú programidő miatt nem elérhető, megjelenik a beállítható időtartamra vonatkozó üzenet.

- Adott esetben hagyja jóvá az üzenetet az OK gombbal.

A kiszámított időpont elérésekor a kiválasztott program automatikusan elindul. A kijelzőn megjelenik a hátralévő idő, az \odot érintőgomb kialszik, a Start ellenőrzőlámpa pedig világít.

„EcoStart“ beállítása

Az EcoStart funkcióval ki tudja használni a napszaktól függő áramdíjszabást. Ehhez egyszer előre be kell állítania legfeljebb 3 áramdíjszabási időzónát (lásd a „Beállítások“ című fejezet „EcoStart“ című részét).

Ezután állítsa be azt az időpontot, ameddig a kiválasztott programnak legkésőbb be kell fejeződnie.

A mosogatógép a beállított időn belül a legkedvezőbb díjszabási időzónában automatikusan elindul.

■ Állítsa be a \vee/\wedge érintőgombokkal az órát, és nyugtázza az OK érintőgombbal.

Az óra mentése megtörténik, és a percek számjegyblokkja ki van jelölve.

■ Állítsa be a \vee/\wedge érintőgombokkal a percet, és nyugtázza az OK gombbal.



Néhány percre megjelenik a kiválasztott program kiszámított indítási ideje.

A kiszámított időpont elérésekor a kiválasztott program automatikusan elindul. A kijelzőn megjelenik a hátralévő idő, az \odot érintőgomb kialszik, a Start érintőgomb pedig világít.

„SmartStart“ beállítása

A SmartStart funkcióval automatikusan olyan időpontban indíthatja el a mosogatógépet, amikor az energiaszolgáltatójának áramdíjszabása különösen kedvező.

Ennek a funkciónak a használatához adott esetben további műszaki tartozéokra van szüksége.

Ha a Beállítások  menüben aktiválta a SmartStart funkciót, akkor az Időzítő  menüben már nem az EcoStart funkció, hanem a SmartStart jelenik meg (lásd a „Beállítások“ című fejezet „Miele@home“ című részét).

Ha az energiaszolgáltatója felkínálja ezt a szolgáltatást, egy jelet küld, amikor az áramdíjszabás különösen kedvező. A mosogatógépet ez a jel indítja el.

Beállíthatja azt az időpontot, ameddig legkésőbb a programnak végeznie kell. A mosogatógép kiszámítja a választott programhoz a lehető legkésőbbi indítási időt, és ennek az indítási időnek az eléréseig az energiaszolgáltató jelére vár.

Program opciók

Állítsa be azt az időpontot, ameddig a kiválasztott programnak legkésőbb be kell fejeződnie.

- Állítsa be a \vee/\wedge érintőgombokkal az órát, és nyugtázza az *OK* érintőgombbal.

Az óra mentése megtörténik, és a percek számjegyblokkja ki van jelölve.

- Állítsa be a \vee/\wedge érintőgombokkal a percet, és nyugtázza az *OK* gombbal.

Megjelenik a következő üzenet: Smart-Start-ra vár.

A *Start* érintőgomb néhány percig világít.

A kiválasztott program automatikusan elindul, amint az energiaszolgáltató elküldi a jelet, vagy ha megtörténik a kiszámított legkésőbbi indítási időpont elérése.

A kijelzőn megjelenik a hátralévő idő, az \oplus érintőgomb kialszik, a *Start* érintőgomb pedig világít.

Az Időzítő módosítása vagy törlése

Az Időzítő beállítását módosíthatja vagy törölheti is.

- Érintse meg az \oplus érintőgombot.
- A \vee/\wedge érintőgombokkal válassza ki az Időzítő előzőleg aktivált funkcióját, és hagyja jóvá az *OK* gombbal.
- Válassza ki a \vee/\wedge érintőgombokkal a *Változtatás* vagy a *Törlés* funkciót, és hagyja jóvá az *OK* gombbal.

A *Változtatás* funkció *OK* gombbal való jóváhagyása után módosíthatja az Időzítő beállítását.

A *Törlés* funkció *OK* gombbal való jóváhagyása után a kijelzőn megjelenik a kiválasztott program futásideje.

Az \oplus érintőgomb kialszik, a *Start* érintőgomb pedig villog.



Ekkor elindíthatja a programot, vagy kikapcsolhatja a mosogatógépet.

Ha a mosogatógépet az Időzítő működése közben kikapcsolja, akkor az Időzítő működése is megszakad.

Az Időzítő beállítását a Miele@mobile Appon keresztül is módosíthatja vagy törölheti.

Távoli indítás bekapcsolása

A Miele@mobile App segítségével távolról is elindíthatja a mosogatógépet. Ehhez először installálnia kell az Appot egy mobil végkészülékre, a mosogatógépet csatlakoztatnia kell a Wi-Fi-hálózathoz (lásd a „Beállítások” című fejezet „Miele@home” című részét), és adott esetben be kell kapcsolnia a Távvezérlés opciót (lásd a „Beállítások” című fejezet „Távvezérlés” című részét).

- Kapcsolja be a mosogatógépet a  érintőgombbal.
- Zárt ajtónál érintse meg a  érintőgombot.

A  érintőgomb világít.

A mosogatógép Miele@mobile Appon keresztül történő távvezérlését az ajtó minden egyes kinyitását követően újból aktiválni kell a program elindítása előtt.









Most már távolról is elindíthatja a mosogatógépet a Miele@mobile App segítségével.

A „Távoli indítás” opció addig aktív marad, amíg a  érintőgombbal újra ki nem kapcsolja. Az opció akkor is aktív marad, ha közben ki-, majd visszakapcsolja a mosogatógépet.

Ha a „Távoli indítás” opció nem aktív, a Miele@mobile Appban akkor is megjelenítheti a mosogatógép állapotát, és módosíthat a készülék beállításain.

Ha a mosogatógépen lévő *Start* érintőgombbal elindítja az egyik programot, a „Távoli indítás” opció a program időtartamára automatikusan bekapcsol, és a  érintőgomb világít.

Programáttekintés

Program	Alkalmazás	Mosogatószerek
		A következő adatok a Miele mosogatószerekre vonatkoznak. Kérjük, vegye figyelembe a gyártó adatait!
		Mosogatószer-kamra  ¹⁾
 Rövid	Friss, kevésbé ragadós ételmaradványok esetén.	20–25 g vagy 1 tableta
 Univerzális	Normál, enyhén rászáradt ételmaradékok esetén.	20–25 g vagy 1 tableta
 Intenzív	Ráégett, erősen tapadó, erősen rászáradt, keményítő- vagy fehérjetartalmú ¹⁾ ételmaradványok esetén	20–25 g vagy 1 tableta
 Műanyag	Speciális műanyagprogram.	20–25 g vagy 1 tableta
 Pohár	Speciális pohárprogram.	20–25 g vagy 1 tableta
 Higiénia	Speciális higiénias program higiéniaileg különleges kezelést igénylő edények számára	20–25 g vagy 1 tableta
 Hideg előmosás	Erősen szennyezett mosogatnivaló esetén, pl. a szennyeződés előzetes eltávolítására vagy az erősebb rászáradás megelőzésére, ha nem érdemes egy teljes programot lefuttatni.	
 ECO *)	Energiatakarékos program hosszú programidővel normál, enyhén rászáradt ételmaradványokhoz.	20–25 g vagy 1 tableta

*) A kombinált energia- és vízfogyasztásra nézve ez a program tisztítja meg a leghatékonyabban az átlagos mértékben szennyezett edényeket.
(meghatározott lefutású program, amely nem módosítható)

¹⁾ lásd a „Mosogatószerek“ című fejezetet

Programáttekintés

Programlefutás					
Előöblítés	Tisztítás	Köztes öblítés	Öblítés	Szárítás	AutoOpen
	X 60–65 °C ²⁾ 1 perc	X 40 mp	X 65 °C ³⁾ 30 mp	(X) 20 perc ⁴⁾	(X)
	X 65 °C 6 perc	X 3 perc	X 65 °C ³⁾ 2 perc	(X) 30 perc	(X)
X 6 perc	X 75 °C 6 perc	X 3 perc	X 65 °C ³⁾ 2 perc	(X) 30 perc	(X)
X 6 perc	X 50 °C 1 perc	X 5 perc	X 60 °C 1 perc	X 30 perc	(X)
	X 50 °C 1 perc	X 3 perc	X 50 °C 2 perc	(X) 20 perc	(X)
X 6 perc	X 75 °C 8 perc	X 3 perc	X 70 °C ³⁾ 3 perc	X 30 perc	(X)
	X hideg 10 perc				
	X 51,5 °C 44 perc	X 4 perc	X 48 °C 10 perc	X 127 perc	(X)

X = lefutó programlépések







(X) = Opcionálisan választható programlépések (lásd a „Programopciók“ című fejezet „Opciók“ című részét)

²⁾ Az elérhető hőmérséklet függ a mosogatnivalótól, a mosogatnivaló mennyiségétől és a beömlő víz hőmérsékletétől.

³⁾ A hőmérséklet opcionális felemelése 75 °C-ra.

⁴⁾ A hőmérséklet 75 °C-ra történő emelésével a szárítási idő 30 percre növekszik meg.

Programáttekintés

Program	Fogyasztás ⁶⁾						Időtartam ⁶⁾			
	Villamos energia				Víz					
	Hideg víz 15 °C		Meleg víz 55 °C				Hideg víz 15 °C		Meleg víz 55 °C	
	2,1 kW	7,3 kW	2,1 kW	7,3 kW	2,1 kW	7,3 kW	2,1 kW	7,3 kW	2,1 kW	7,3 kW
 Rövid	1,4 kWh		0,9 kWh		14,7 l		53 per c ⁷⁾	22 per c ⁷⁾	36 per c ⁷⁾	17 per c ⁷⁾
 Univerzális	1,5 kWh		1,0 kW h	0,9 kW h	14,8 l		65 per c ⁷⁾	34 per c ⁷⁾	49 per c ⁷⁾	31 per c ⁷⁾
 Intenzív	1,7 kWh		1,0 kWh		19,2 l		79 per c ⁷⁾	48 per c ⁷⁾	58 per c ⁷⁾	43 per c ⁷⁾
 Műanyag	1,3 kW h	1,2 kW h	0,6 kW h	0,5 kW h	19,5 l		90 per c	65 per c	68 per c	60 per c
 Pohár	1,0 kWh		0,4 kWh		15,3 l		43 per c ⁷⁾	23 per c ⁷⁾	27 per c ⁷⁾	19 per c ⁷⁾
 Higiénia	1,9 kW h	1,8 kW h	1,2 kW h	1,1 kW h	19,2 l		85 per c ⁷⁾	53 per c ⁷⁾	65 per c ⁷⁾	47 per c ⁷⁾
 Hideg előmosás	0,02 kWh		0,02 kWh		4,5 l		13 perc		13 perc	

⁶⁾ Az említett értékeket az EN 50242 szabvány szerint 2,1 és 7,3 kW csatlakozó teljesítményre határozták meg. A gyakorlatban az eltérő feltételek miatt jelentős különbségek fordulhatnak elő. A kijelzett időtartamot a készülék az ön háztartási körülményei alapján állítja be.

⁷⁾ Az adat a szárítás nélküli öblítési időre vonatkozik.

Az ECO program fogyasztási értékei

Program	Fogyasztás ⁸⁾						Időtartam ⁸⁾			
	Villamos energia				Víz					
	Hideg víz 15 °C		Meleg víz 55 °C				Hideg víz 15 °C		Meleg víz 55 °C	
	2,1 kW	7,3 kW	2,1 kW	7,3 kW	2,1 kW	7,3 kW	2,1 kW	7,3 kW	2,1 kW	7,3 kW
ECO 13 teríték	0,930 kWh		0,6 kWh		12 l		250 perc		245 perc	
ECO 14 teríték	0,950 kWh		0,6 kWh		12 l		250 perc		245 perc	

⁸⁾ Az ECO program esetében megnevezett értékek standardizált vizsgálati körülmények mellett kerültek meghatározásra. A gyakorlatban a választott beállítások, programopciók vagy felhasználási feltételek miatt eltérő értékek jelentkezhetnek.

Tisztítás és ápolás

Karbantartás

A mosogatógép élettartamának növelése érdekében célszerű **évente legalább egyszer** a Miele Ügyfélszolgálatával karbantartást végeztetni.

A karbantartás a következő pontokat foglalja magában:

- Elektromos biztonság a VDE 0701/0702 szerint
- Ajtómechanika és ajtótmítés
- Csavarkötések és csatlakozók a mosogatótérben
- Víz be- és elvezetése
- Belső és külső adagolórendszerek
- Mosogatókarok
- Szűrőrendszer
- Gyűjtőedény ürítőszivattyúval és visszacsapó szeleppel
- Minden kosár és betét

A karbantartás keretében az alábbi funkcióellenőrzéseket végzik el:

- Program lefuttatása próbaüzemként
- Tömítettségvizsgálat
- Biztonság szempontjából minden fontos mérőrendszer (hibaállapotok kijelzése)
- Biztonsági berendezések

Rendszeres időközönként (kb. 4–6 havonta) ellenőrizze a mosogatógép általános állapotát. Ez segít abban, hogy még a meghibásodás fellépése előtt elhárítsa az üzemzavarokat.

 A nem megfelelő tisztítószer károsíthatja a felületet.

Minden felület könnyen karcosodik. Minden felület elszíneződhet vagy megváltozhat, ha nem megfelelő tisztítószerekkel kerül érintkezésbe.

Csak az adott felülethez megfelelő tisztítószer használjon.

A mosogatótér tisztítása

A mosogatótér általában nem igényel külön tisztítást, ha mindig a helyes mosogatószer-mennyiséget használja.

Ha mégis pl. vízkő vagy zsír rakódott le, ezeket a lerakódásokat speciális tisztítószerekkel távolíthatja el (a Miele Ügyfélszolgálatánál vagy a Miele webshopban kapható). Vegye figyelembe a tisztítószert csomagolásán lévő utasításokat.

- Rendszeresen tisztítsa meg a mosogatótérben található szűrőket.

Az ajtótomítás és az ajtó tisztítása

Az ajtótomításokat és a mosogatógép ajtajának oldalait a vízugarak nem érik el, és nem tudják megtisztítani.

- Nedves törőlkendővel rendszeresen törölje le az ajtótomításokról és a készülék ajtajáról a kilöttyent étel- és itamaradványokat, hogy elkerülje a penészképződést.

A kezelőpanel tisztítása

- A kezelőpanelt **csak** nedves kendővel tisztítsa.

A készülék előlapjának tisztítása



A szennyeződések károkat okozhatnak.

Ha a szennyeződések hosszabb ideig hatnak, adott esetben nem lehet azokat már eltávolítani, és a felületek elszíneződhetnek vagy megváltozhatnak.

A legjobb, ha azonnal eltávolítja a szennyeződések.

- Tisztítsa meg a készülék előlapot tiszta törőlkendővel, némi kézi mosogatószerrel és meleg vízzel. Törölje azután egy puha kendővel szárazra az előlapot.
A tisztításhoz használhat egy tiszta, nedves mikroszálas kendőt tisztítószert nélkül.

Hogy a felületek károsodását elkerülje, ne használjon a tisztításhoz:

- szóda-, ammónia-, sav- vagy klorid tartalmú tisztítószereket,
- vízkőoldó mosogatószereket,
- súroló tisztítószereket, pl. súrolóport, folyékony súrolószert, polírozó tisztítószereket,
- oldószertartalmú mosogatószereket,
- nemesacél-tisztító szereket,
- mosogatógép-tisztítót,
- sütőtisztítót,
- üvegtisztítót,
- dörzsölő kemény szivacsokat és keféket (pl. edényszivacsokat, vagy használt szivacsokat, melyek dörzsölő hatású anyagok maradványait tartalmazták),
- tisztító radírt,
- éles fémpengét,
- acélgyapotot,
- gőztisztító készüléket.

Tisztítás és ápolás

A mosogatókarok tisztítása

Ételmaradékok rakódhatnak le a fúvókákban és a szűrőkarok csapágyában. Ezért rendszeresen (2-4 havonta) ellenőrizni kell a szűrőkarokat.

⚠ A keringetőrendszerben lévő szennyeződések károkat okozhatnak. Szűrők nélkül szennyeződések kerülhetnek a keringetőrendszerbe és azt eltömíthetik.

Ne mosogasson alsó mosogatókar és szűrők nélkül.

Ügyeljen arra, hogy a szűrők és a mosogatókarok tisztításakor ne juszanak durva szennyeződések a keringető rendszerbe.

- Kapcsolja ki a mosogatógépet.

Felső és középső mosogatókar kivétele

- Húzza ki a 3D-MultiFlex fiókot (ha van).
- Nyomja felfelé a felső mosogatókart, hogy a belső fogazása bepattanjon, és csavarja ki az óramutató járásával ellentétesen ①, és húzza le felfelé a mosogatókart ②.

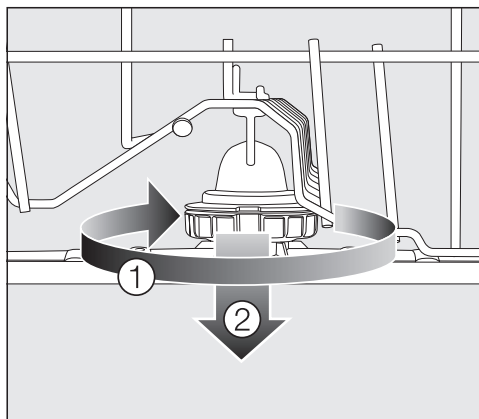

- Forgassa el a középső mosogatókar tömlőjét az óramutató járásával meg egyezően ① (lásd az ábrát), és vegye le a mosogatókart ②.

Alsó mosogatókar levétele

- Húzza ki az alsó kosarat.

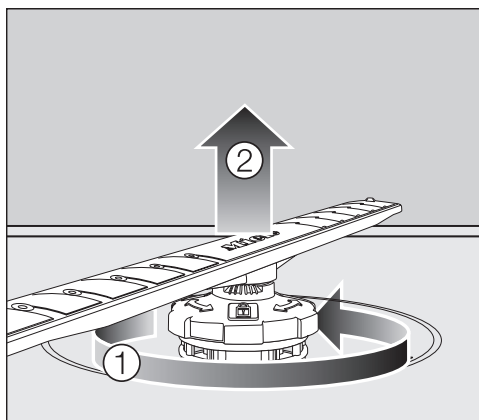

- Forgassa el az alsó mosogatókar tömlőjét az óramutató járásával ellentétesen ①, és húzza le felfelé a mosogatókart ②.

A mosogatókarok tisztítása

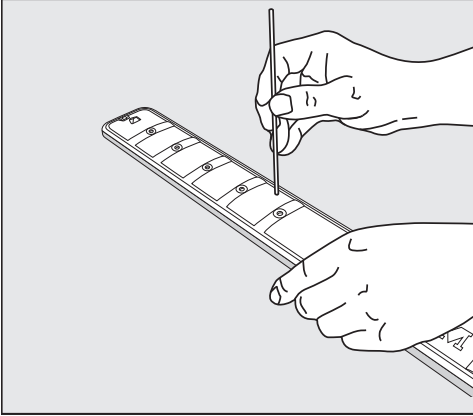



- Nyomja bele a fúvókákba szorult ételmaradékokat egy hegyes tárggyal a szórókarba.
- Öblítse ki jól azt követően a mosogatókart folyó víz alatt.

Mosogatókarok behelyezése

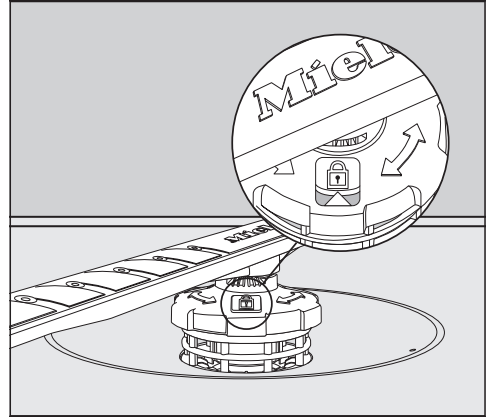
- Helyezze vissza a felső és középső mosogatókart.
- Helyezze vissza az alsó mosogatókart, és ügyeljen arra, hogy a szűrőrendszer simán felfeküdjön a mosogatótér alján.



- Forgassa el az alsó mosogatókar tömlőjét az óramutató járásával megegyezően, amíg a nyíl a kijelző ablakban a lakat  szimbólumra nem mutat.
- Ellenőrizze, hogy a mosogatókarok akadálytalanul forgathatók-e.

 A keringetőrendszerben lévő szennyeződések károkat okozhatnak. Az alsó mosogatókarral kerül rögzítésre a szűrőrendszer. Szűrők nélkül szennyeződések kerülhetnek a keringetőrendszerbe és azt eltömíthetik. Ne mosogasson alsó mosogatókar és szűrők nélkül.

Tisztítás és ápolás

A mosogatótérben lévő szűrők ellenőrzése

A mosogatótér aljába beépített szűrőkombináció felfogja az öblítővízben lévő durva szennyeződésekét. Így a szennyeződések nem jutnak bele a keringetőrendszerbe, amely a mosogatókarokon keresztül szétteritené őket a mosogatótérben.

⚠ A keringetőrendszerben lévő szennyeződések károkat okozhatnak. A szűrők használata nélkül szennyeződések kerülnek a keringetőrendszerbe, és eltömíthetik azt. Ne mosogasson az alsó mosogatókar és a szűrők nélkül. Ügyeljen arra, hogy a szűrők és a mosogatókarok tisztításakor ne jussanak durva szennyeződések a keringetőrendszerbe.

A szennyeződések idővel eltömíthetik a szűrőket. Ez az idő az adott háztartás adottságaitól függ.

Minden 50. programlefutás után megjelenik a kijelzőn a következő üzenet: Szűrő ellenőrzése.

- Ellenőrizze a szűrőkombinációt.
- Ha szükséges, tisztítsa meg a szűrőkombinációt.
- Ezután hagyja jóvá az üzenetet az OK gombbal.

A szűrők tisztítása

- Kapcsolja ki a mosogatógépet.
- Vegye ki az alsó mosogatókart (lásd a „Tisztítás és ápolás“ fejezet, „Mosogatókarok tisztítása“ részt).
- Mielőtt kiveszi a szűrőrendszert, távolítsa el a durva szennyeződésekét, hogy ne kerüljön a keringető rendszerbe szennyeződés.

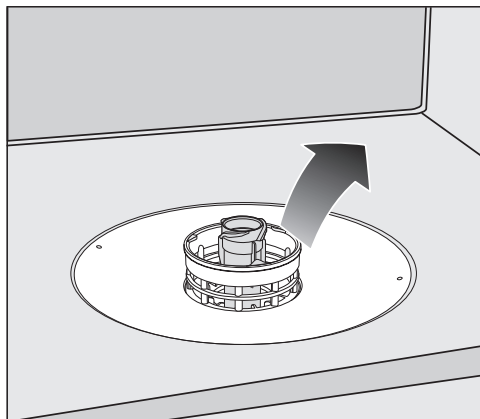

- Vegye ki a szűrőrendszert.

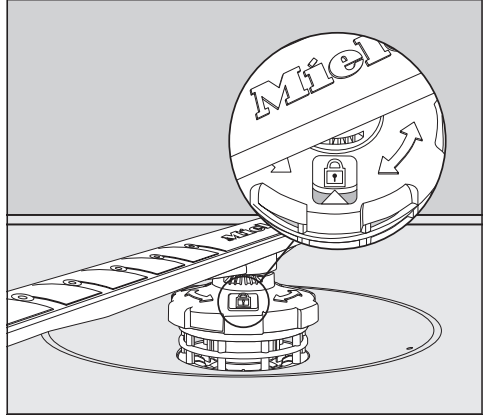
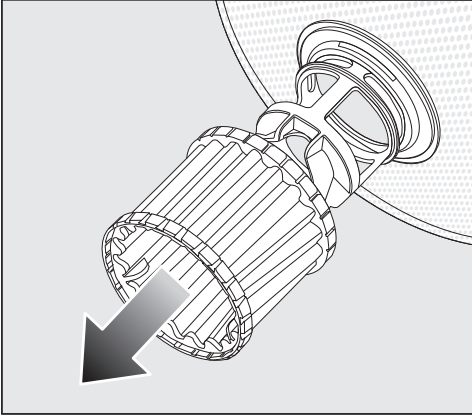

- A szűrő belső oldalának tisztításához húzza a mikroszűrőt a műanyag gyűrűn lefelé a szűrőrendszerrel.
- Tisztítson meg minden alkatrészt folyó víz alatt.
A tisztításhoz használjon esetleg egy mosogatókefét.
- Helyezze vissza a mikroszűrőt a szűrőrendszerre.
- A szűrőrendszert úgy helyezze be, hogy simán felfeküdjön a mosogatótér alján.
- Helyezze vissza az alsó mosogatókart a tömlővel a szűrőrendszerre.
- Forgassa el a tömlőt az óramutató járásával megegyezően, amíg a nyíl a kijelző ablakban a lakat  szimbólumra nem mutat.

 A keringetőrendszerben lévő szennyeződések károkat okozhatnak. Az alsó mosogatókarral kerül rögzítésre a szűrőrendszer. Szűrők nélkül szennyeződések kerülhetnek a keringetőrendszerbe és azt eltömíthetik. Ne mosogasson alsó mosogatókar és szűrők nélkül.

Tisztítás és ápolás

A vízbefolyó tömlőben lévő szűrő tisztítása

A vízbefolyó szelep védelmére a tömlőbe egy szűrő van beépítve. Ha a szűrő el van szennyeződve, egy kevés víz folyik a mosogatótérbe.

 A hálózati feszültség áramütést okozhat.

A vízcsatlakozás műanyag háza egy elektromos szelepet tartalmaz.

Ne merítse a házat folyadékba.

- Válassza le a mosogatógépet a hálózatról.
Kapcsolja ki a mosogatógépet, és húzza ki a hálózati csatlakozót.
- Zárja el a vízcsapot.
- Csavarja le a belépő vízszelepet.

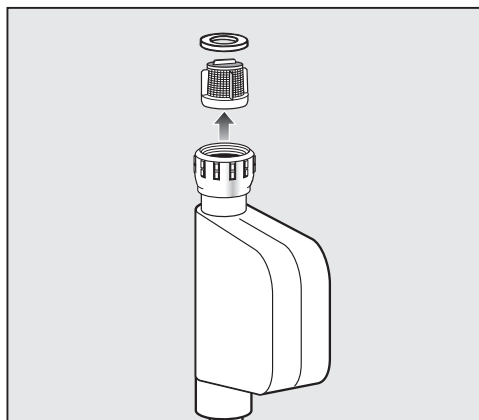

- Vegye ki a csavaros csatlakozóból a tömlő alátétet.
- Fogja meg a műanyag szűrő kiemelkedését egy kombinált vagy hegyes fogóval és húzza ki a szűrőt.
- Tisztítsa meg a szűrőt folyó víz alatt.
- A visszaszerelés fordított sorrendben történik.

Csavarozza rá szorosan a tömlőt a vízcsapra. Nyissa meg lassan a vízcsapot. Ha víz folyik ki, húzza meg a tömlőt.

A szűrőt a tisztítás után újra vissza **kell** szerelni.

Az ürítoszivattyú tisztítása

Ha víz áll a mosogatótérben, miután egy program befejeződött, akkor a víz nem került kiszivattyúzásra. Az ürítoszivattyú és a visszacsapószelep megszorulhatott egy idegen test miatt. Az idegen testet könnyen el tudja távolítani.

- Válassza le a mosogatógépet a hálózatról.
Kapcsolja ki a mosogatógépet, és húzza ki a hálózati csatlakozót.
- Vegye ki a mosogatótérből a szűrőkombinációt (lásd „Tisztítás és ápolás” fejezet, „Szűrők tisztítása” fejezet).
- Egy kis edénnyel merje ki a vizet a mosogatótérből.

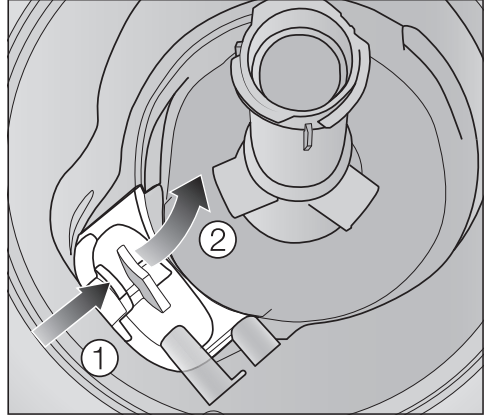

- Nyomja befelé az ürítoszivattyú fedelének reteszelését ①.
- Hajtsa a fedelet befelé, amíg ki lehet venni ②.
- Folyó víz alatt alaposan öblítse ki a fedelet, és távolítsa el belőle az idegen tárgyakat.

Tisztítás és ápolás

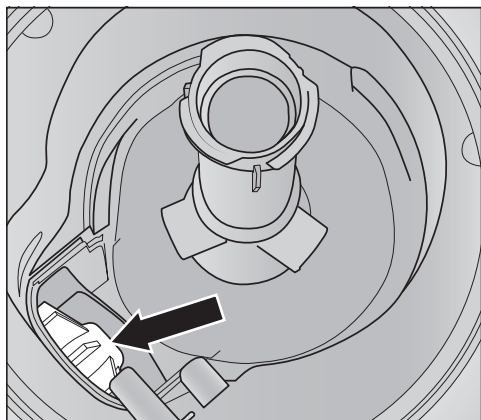

A fedél alatt található az ürítőszivattyú (nyíl).

⚠ Az üvegszilánkok sérülést okozhatnak.

Az üvegszilánkokat az ürítőszivattyúban különösen nehéz észrevenni.

Az ürítőszivattyút óvatosan tisztítsa.

- Óvatosan távolítsa el minden idegen tárgyat az ürítőszivattyúból. Ellenőrzésként forgassa meg kézzel a szivattyú lapátkerekét. A lapátkerék ilyenkor csak akadozva forgatható.
- Helyezze vissza a burkolatot függőlegesen felülről.

A reteszeléset feltétlenül pattintsa be.

⚠ A szakszerűtlen tisztítás károkat okozhat.

Az alkatrészek érzékenyek, és tisztításkor károsodhatnak.

Az ürítőszivattyút óvatosan tisztítsa.

A legtöbb üzemzavart és hibát, amelyek a napi üzemeltetés során felléphetnek, saját maga is el tudja hárítani. Sok esetben időt és költséget takaríthat meg, mivel nem kell hívnia az Ügyfélszolgálatot.

A következő hibaelhárítási javaslatok segítenek önnek abban, hogy megtalálja az üzemzavar vagy a hiba okát, és elhárítsa azt. Ügyeljen azonban az alábbiakra:



Szakszerűtlen javítások miatti veszély.

Szakszerűtlen javítások következtében a felhasználó komoly veszélyeknek lehet kitéve.



A javításokat csak a Miele Ügyfélszolgálat, meghatalmazott Miele szakkereskedő vagy megfelelően képzett szakember végezheti el.

Műszaki hibák

Probléma	Ok és elhárítás
A kijelző sötét marad, miután a mosogatógépet bekapcsolta a  érintőgombbal.	A hálózati csatlakozó nincs bedugva. ■ Dugja be a hálózati csatlakozót.
	A kismegszakító kioldott. ■ Kapcsolja vissza a kismegszakítót (a kismegszakító minimális áramértékét lásd a típustáblán). ■ Ha a kismegszakító ismét kiold, hívja a Miele Ügyfélszolgálatát.
A mosogatógép nem mosogat tovább.	A ház biztosítéka kioldott. ■ Kapcsolja vissza a biztosítékot (A biztosíték minimális értékét lásd a típustáblán). ■ Ha a biztosíték ismét kiold, hívja a Miele vevőszolgálatot.

Hibaelhárítás

Hibaüzenetek



Probléma	Ok és elhárítás
A figyelmeztető hangjelzés megszólal. A kijelzőn a következő hibák egyike jelenik meg:	Mielőtt a hibát elhárítaná: <ul style="list-style-type: none">■ Kapcsolja ki a mosogatógépet.
 Hiba FXX	Adott esetben műszaki hiba lépett fel. <ul style="list-style-type: none">■ Néhány másodperc múlva kapcsolja be újra a mosogatógépet.■ Indítsa el újra a kívánt programot. Ha a hibaüzenet ismét megjelenik, műszaki hiba áll fenn. <ul style="list-style-type: none">■ Kapcsolja ki a mosogatógépet.■ Zárja el az elzárócsapot.■ Hívja a Miele Ügyfélszolgálatát.
 Waterproof	A Waterproof-rendszer beavatkozott. <ul style="list-style-type: none">■ Kapcsolja ki a mosogatógépet.■ Zárja el az elzárócsapot.■ Hívja a Miele Ügyfélszolgálatát.
 Hiba F78	Hiba a keringtetőszivattyúban. <ul style="list-style-type: none">■ Kapcsolja ki a mosogatógépet.■ Kapcsolja be újra a mosogatógépet.■ Indítsa el újra a kívánt programot. Ha a hibaüzenet ismét megjelenik, műszaki hiba lépett fel. <ul style="list-style-type: none">■ Kapcsolja ki a mosogatógépet.■ Zárja el az elzárócsapot.■ Hívja a Miele Ügyfélszolgálatát.

Ajtónyitó

Probléma	Ok és elhárítás
<p>A figyelmeztető hangjelzés megszólal. A kijelzőn a következő hiba látható:</p>	<p>Mielőtt a hibát elhárítaná:</p> <ul style="list-style-type: none"> ■ Kapcsolja ki a mosogatógépet.
<p> Hiba F33</p>	<p>Az ajtó nem nyílik ki automatikusan. Adott esetben műszaki hiba lépett fel.</p> <ul style="list-style-type: none"> ■ Nyissa ki kézzel az ajtót (lásd az „Első üzembe helyezés“ című fejezet „Az ajtó nyitása“ című részét), majd kapcsolja be újra a mosogatógépet. ■ Ha a hibajelzés ismét megjelenik, hívja a Miele Ügyfélszolgálatát. <hr/> <p>Az ajtózáró sín nem húzódik be az ajtó kinyitása után. Adott esetben műszaki hiba lépett fel.</p> <ul style="list-style-type: none"> ■ Kapcsolja be újra a mosogatógépet. ■ Ha a hibajelzés ismét megjelenik, hívja a Miele Ügyfélszolgálatát.

Hibaelhárítás

Vízbevezetési hiba

Probléma	Ok és elhárítás
A figyelmeztető hangjelzés megszólal. A kijelzőn a következő hibák egyike jelenik meg:	
 Vízcsap kinyitása	Az elzárócsap el van zárva. ■ Nyissa ki teljesen az elzárócsapot.
 Vízbevezetés	Mielőtt a hibát elhárítaná: ■ Kapcsolja ki a mosogatógépet. Hiba a vízbevezetésnél. ■ Nyissa ki teljesen az elzárócsapot, és indítsa el újra a programot. ■ Tisztítsa meg a vízbevezetés szűrőjét (lásd a „Tisztítás és ápolás“ című fejezet „A vízbevezetés szűrőjének tisztítása“ című részét). ■ A vízcsatlakozási nyomás alacsonyabb, mint 50 kPa. Kérjen szakembertől segítséget. ■ Előfordulhat, hogy a vízlefolyó helyszíni csatlakozása túl mélyen van, és meg kell emelni a vízlefolyót (lásd a „Beszerelés“ című fejezet „Tömlőelhelyezés“ című részét).
 Hiba F18	Műszaki hiba lépett fel. ■ Kapcsolja ki a mosogatógépet. ■ Zárja el az elzárócsapot. ■ Hívja a Miele Ügyfélszolgálatát.

Vízvezetési hiba

Probléma	Ok és elhárítás
<p>A figyelmeztető hangjelzés megszólal. A kijelzőn megjelenik a következő üzenet:  Vízkivezetés</p>	<p>Mielőtt a hibát elhárítaná:</p> <ul style="list-style-type: none"> ■ Kapcsolja ki a mosogatógépet. <p>Vízvezetési hiba. Esetleg víz található a mosogatótérben.</p> <ul style="list-style-type: none"> ■ Tisztítsa meg a szűrőkombinációt (lásd a „Tisztítás és ápolás“ című fejezet „A szűrők tisztítása“ című részét). ■ Tisztítsa meg az ürítőszivattyút (lásd a „Tisztítás és ápolás“ című fejezet „Az ürítőszivattyú tisztítása“ című részét). ■ Adott esetben szüntesse meg a lefolyócső megtömését, vagy egyenesítse ki a csőben képződött, felfelé mutató hurkot.

Hibaelhárítás

Általános problémák a mosogatógéppel

Probléma	Ok és elhárítás
Az ellenőrző kijelzők és a kijelző sötétek.	A mosogatógép az energiatakarékosság érdekében automatikusan kikapcsol. ■ Kapcsolja be ismét a mosogatógépet a  érintőgombbal.
A mosogatótér világítás nem kapcsol be az ajtó kinyitásakor.	A mosogatótér világítása tartósan ki lett kapcsolva. ■ Kapcsolja be újra a mosogatótér világítását (lásd „Beállítások“ fejezet, „BrilliantLight“ rész).
	A mosogatótér világítása meghibásodott. ■ Hívja a Miele vevőszolgálatot.
A mosogatószer kamrában mosogatás után mosogatószer maradványok maradnak.	A mosogatószer kamra a betöltéskor még nedves volt. ■ A mosogatószert csak száraz rekeszbe töltsse.
A mosogatószer rekesz fedelét nem lehet bezárni.	Odaragadt mosogatószer maradványok akadályozzák a bezárást. ■ Távolítsa el a mosogatószer maradványokat.
Befejezett program után folyadékfilm található az ajtó belsején és esetleg a belső falakon.	A szárítórendszer normál működési módja. A nedvesség kis idő múlva elpárolog.
Befejezett program után víz található a mosogatótérben.	Mielőtt a hibát elhárítaná: ■ Kapcsolja ki a mosogatógépet.
	A mosogatótérben levő szűrőrendszer eltömődött. ■ Tisztítsa meg a szűrőrendszert (lásd a „Tisztítás és ápolás“ fejezet, „Szűrők tisztítása“ részt).
	Az ürítőszivattyú blokkolva van. ■ Tisztítsa meg az ürítőszivattyút (lásd a „Tisztítás és ápolás“ fejezet, „Ürítőszivattyú tisztítása“ részt).
	A vízelvezető tömlő megtörött. ■ Szüntesse meg a megtörést a vízelvezető tömlőn.

Zajok

Probléma	Ok és elhárítás
Ütésszerű zaj a mosogatótérben	<p>Az egyik mosogatókar egy edénynek ütközik.</p> <ul style="list-style-type: none"> ■ Nyissa ki óvatosan az ajtót, és rendezze át az edényeket, amelyek a mosogatókarokat akadályozzák.
Csattogó zaj a mosogatótérben	<p>Az edények mozognak a mosogatótérben.</p> <ul style="list-style-type: none"> ■ Nyissa ki óvatosan az ajtót, és helyezze el stabilan az edényeket
	<p>Egy idegen tárgy (pl. szilánk) található az ürítőszivattyúban.</p> <ul style="list-style-type: none"> ■ Távolítsa el az ürítőszivattyúból az idegen tárgyat (lásd a „Tisztítás és ápolás“ fejezet, „Ürítőszivattyú tisztítása“ részt).
Ütésszerű zaj a vízvezetékben	<p>Ezt esetleg a beépítés vonalvezetése ill. a vízvezeték túl kis keresztmetszete okozhatja.</p> <ul style="list-style-type: none"> ■ A mosogatógép működését nem befolyásolja. Esetleg kérdezzen meg egy vízvezeték-szerelőt.

Hibaelhárítás

Nem kielégítő mosogatási eredmény

Probléma	Ok és elhárítás
Az edény nem tiszta.	Az edényt nem jól helyezte el. ■ Vegye figyelembe az „Edények és evőeszközök elrendezése“ fejezet utasításait.
	Túl gyenge volt a program. ■ Válasszon egy erősebb programot (lásd „Programáttekintés“ fejezet).
	A kézi mosogatószer adagoláskor túl kevés mosogatószert adagolt. ■ Használjon több mosogatószert vagy esetleg váltson terméket.
	A mosogatókarokat az edények akadályozzák. ■ Próbaképpen forgassa meg a kart, és adott esetben rendezze el másként az edényeket.
	A mosogatótér szűrőrendszere nem tiszta, vagy nincs jól behelyezve. Emiatt eldugulhatnak a mosogatókaron lévő fúvókák is. ■ Tisztítsa meg a szűrőkombinációt vagy helyezze be azt megfelelően. ■ Adott esetben tisztítsa meg a mosogatókarok fúvókáit (lásd a „Tisztítás és ápolás, Mosogatókarok megtisztítása“ fejezetet).
A poharakon és az evőeszközökön csíkok maradnak. A poharak kékes árnyalatúak lesznek. A lerakódások leterölhetők.	Túl magasra van állítva az öblítőszer mennyisége. ■ Csökkentse az adagolt mennyiséget (lásd „Beállítások“ fejezet, „Öblítőszer“ részt).

Probléma	Ok és elhárítás
<p>Az edény nem szárad meg, vagy a poharak és az evőeszközök foltosak.</p>	<p>Túl kevés az öblítőszer mennyisége, vagy üres az öblítőszer tartály.</p> <ul style="list-style-type: none"> ■ Töltsön be öblítőszerrel, növelje az adagolt mennyiséget, vagy a legközelebbi utántöltésnél váltson öblítőszerre (lásd az „Első üzembe helyezés“ című fejezet „Öblítőszer“ című részét).
	<p>Az edényt túl hamar pakolták ki.</p> <ul style="list-style-type: none"> ■ Később pakolja ki az edényt (lásd az „Üzemeltetés“ című fejezet „Az edények kikapcsolása“ című részét).
	<p>Többfunkciós mosogatószerrel használ, amelynek szárítási teljesítménye túl gyenge.</p> <ul style="list-style-type: none"> ■ Váltson mosogatószerre, vagy töltsön be öblítőszerrel (lásd az „Első üzembe helyezés“ című fejezet „Öblítőszer“ című részét).
<p>A poharak barnás-kékes színre színeződnek el. A lerakódások nem törölhetők le.</p>	<p>A mosogatószertől alkotórészek rakódtak le.</p> <ul style="list-style-type: none"> ■ Azonnal váltson mosogatószert.
<p>A poharak fakóvá válnak és elszíneződnek. A lerakódások nem törölhetők le.</p>	<p>A poharak nem mosogathatók mosogatógéppel. A felület megváltozott.</p> <ul style="list-style-type: none"> ■ Nincs megoldási lehetőség. Vásároljon mosogatógéphez alkalmas poharakat.
<p>A teát, vagy rúzst nem lehetett teljesen eltávolítani.</p>	<p>A kiválasztott program mosogató hőmérséklete túl alacsony volt.</p> <ul style="list-style-type: none"> ■ Válasszon magasabb hőmérsékletű programot.
	<p>A mosogatószertől túl kicsi a fehérítő hatása.</p> <ul style="list-style-type: none"> ■ Váltson mosogatószert.
<p>A műanyag darabok elszíneződtek.</p>	<p>Ennek élelmiszerekből, pl. répából, paradicsomból vagy ketchupból származó természetes színezőanyag lehet az oka. Túl alacsony volt a mosogatószer mennyisége vagy a mosogatószertől a fehérítő hatása a természetes színezőanyagokhoz.</p> <ul style="list-style-type: none"> ■ Használjon több mosogatószert (lásd a „Mosogatószert“ című fejezetet). A már elszíneződött darabok nem kapják vissza eredeti színüket.

Hibaelhárítás

Probléma	Ok és elhárítás
<p>Az edényen fehér bevonat képződik. A poharakon és az evőeszközökön tejszerű bevonat képződött. A lerakódások letörölhetők.</p>	<p>Túl kevés az öblítőszer mennyisége.</p> <ul style="list-style-type: none"> ■ Csökkentse az adagolt mennyiséget (lásd „Beállítások“ fejezet, „Öblítőszer“ részt).
	<p>A sótartályban nincs só.</p> <ul style="list-style-type: none"> ■ Töltsön be regeneráló sót (lásd „Első üzembe helyezés“ fejezet, „Regeneráló só“ részt).
	<p>A sótartály fedele nincs jól lezárva.</p> <ul style="list-style-type: none"> ■ Tegye rá egyenesen a fedelet és csavarja be zárásig.
	<p>Többfunkciós nem megfelelő mosogatószereket használt.</p> <ul style="list-style-type: none"> ■ Váltson mosogatószert. Használjon esetleg tablettát vagy por állagú nem többfunkciós mosogatószert, és töltsön be még regeneráló sót és öblítőszert.
	<p>A vízlágyító berendezést túl alacsony vízkeménységre programozta be.</p> <ul style="list-style-type: none"> ■ Programozza be a vízlágyító berendezést magasabb vízkeménységre (lásd a „Beállítások“ fejezet, „Vízkeménység“ részt).
<p>Az evőeszközökön rozsdafoltok mutatkoznak.</p>	<p>Az érintett evőeszközök nem eléggé rozsdállóak.</p> <ul style="list-style-type: none"> ■ Nem lehet megoldani. Vásároljon mosogatógépből mosható evőeszközt.
	<p>A regeneráló só betöltése után nem indítottak el programot. Sómaradvány került a normál mosogatási folyamatba.</p> <ul style="list-style-type: none"> ■ A só utántöltése után alapvetően mindig indítsa el azonnal mosogatnivaló nélkül a  Hideg előöblítés programot.
	<p>A sótartály fedele nincs jól lezárva.</p> <ul style="list-style-type: none"> ■ Tegye rá egyenesen a fedelet, és csavarja rá szorosan.

Kapcsolat üzemzavar esetén

Az olyan meghibásodások esetén, amelyet saját maga nem tud elhárítani, kérjük értesítse a Miele szakkereskedőjét vagy a Miele Ügyfélszolgálatát.

A Miele Ügyfélszolgálatához az interneten a www.miele.com/service oldalon foglalhat időpontot.

A Miele Ügyfélszolgálatának telefonszámát ennek a dokumentumnak a végén találja.

Az Ügyfélszolgálatnak adja meg a mosogatógép modellnevét és gyártási számát. Mindkét adatot az ajtó nyitását követően az ajtó jobb oldalán, az adattáblán találja.

Az adattáblát az ajtó jobb oldalán találja meg.

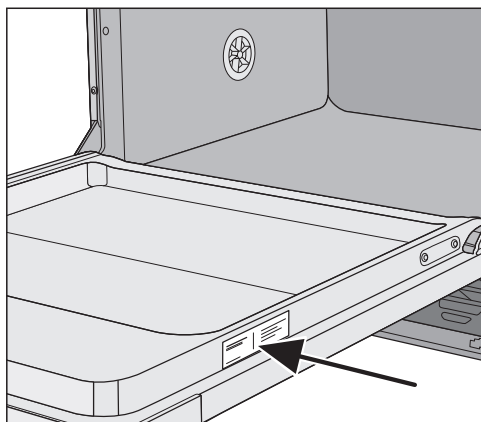

Programfrissítés (Update)

A programfrissítés során betáplálják a mosogatógép elektronikájába az aktuális mosogatóstechnikai fejlesztéseket.

A programfrissítést csak a Miele vevőszolgálat végezheti el.

EPREL-adatbázis

2021. március 1-jétől az energiacímkézésel és a környezettudatos tervezésre vonatkozó követelményekkel kapcsolatos információk az európai termékadatbázisban (EPREL) található meg. A termékadatbázist az alábbi linken érheti el: <https://eprel.ec.europa.eu/>. A felületen a rendszer arra kéri majd, hogy adja meg a modellazonosítót.

A modellazonosítót az adattáblán találhatja meg.



Vizsgálóintézetek számára

Az „Összehasonlító vizsgálatok“ kiadvány a vizsgálatokhoz és zajmérésekhez szükséges összes információt tartalmazza.

Mindenképpen rendelje meg az aktuális kiadványt e-mailben a következő címen:

- testinfo@miele.de

■ Megrendelésnél adja meg postacímét, valamint a mosogatógép modellnevét és -számát (lásd az adattáblán).

Garancia

A garanciaidő 1 év.

További információkat a mellékelt garanciafeltételekben talál.

Elektromos csatlakoztatás

 Az elektromos csatlakoztatást érintő munkálatokat csak a Miele Ügyfélszolgálat, az erre feljogosított Miele szakkereskedő, illetve szakképzett elektrotechnikai szakember végezheti el.

- Az elektromos hálózatot a DIN VDE 0100 szabvány szerint kell kialakítani!
- Hálózati csatlakozás dugaljzaton keresztül a nemzeti előírások szerint (a dugaljzatnak a készülék telepítését követően hozzáférhetőnek kell lennie). Így például üzembe helyezés vagy karbantartás során egyszerűen ellenőrizhető az elektromos biztonság.
- Fixen bekötött csatlakozás esetén olyan főkapcsolót kell kialakítani, amely minden pólust leválaszt a hálózatról. A főkapcsoló érintkezőjének legalább 3 mm-es nyitási távolsággal kell rendelkeznie, nulla állásban pedig lekapcsolhatónak kell lennie.
- Szükség esetén potenciálkiegyenlítést kell végezni.
- A hálózati csatlakozóvezeték cseréjénél csak eredeti Miele alkatrészt szabad használni, vagy megfelelő, **érvéghüvelyekkel** felszerelt vezetéket kell használni.
- A műszaki adatokat lásd a típus táblán vagy a mellékelt kapcsolási rajzon!

A mosogatógépet csak a **típus táblán** megadott feszültséggel, frekvenciával és biztosítókkal szabad üzemeltetni.

Átkötést csak a mellékelt átkötési ábra és kapcsolási rajz szerint szabad elvégezni.

Az utólagos átkötések hosszabb programidőt és ebből fakadóan magasabb energiafogyasztást okozhatnak.

A címkén megadott fogyasztási értékek csak a leszállított állapotban teljesülnek.

A **típus táblák** (a VDE tanúsítási jelzésével stb.) a mosogatógép hátoldalán és az ajtó belső lemezén található.

A mosogatógéphez mellékeljük a **kapcsolási rajzot**.

Az **átkötési rajz** az elektromos csatlakozás lábazati burkolatán található.

Feszültségkiegyenlítő csatlakoztatása

Egy feszültségkiegyenlítő csatlakoztatásához az ipari mosogatógép hátoldalán egy  csatlakozó csavar áll rendelkezésre.

A Miele vízvédelmi rendszere

A Miele vízvédelmi rendszerének szak-szerű beszerelése esetén a Miele a mosogatógép teljes élettartamára átfogó védelmet garantál a vízkárokkal szemben.

Vízbevezetés

 A mosogatógépben levő víz nem ivóvíz!

- A mosogatógépet a helyi előírásoknak megfelelően kell a vízhozalhoz csatlakoztatni.
- A víznek legalább az ivóvízre vonatkozó európai rendelet követelményeinek meg kell felelnie.
A víz magas vastartalma esetén rozsdaképződhet az edényeken és a készüléken.
Ha a felhasznált víz klórtartalma meghaladja a 100 mg/l-t, akkor jelentősen megnő az edények korróziójának kockázata.
- Bizonyos térségekben (pl. az Alpokban) a specifikus vízösszetétel miatt kicsapódások léphetnek fel, amelyek a mosogatógép üzemeltetését csak lágyított vízzel teszik lehetővé.
- A mosogatógép megfelel a hatályos ivóvízvédelmi európai szabványoknak.

- A víznyomásnak (áramlási nyomás a vízcsatlakozásnál) 50 és 1000 kPa (0,5 és 10 bar) között kell lennie.
Ha a víznyomás ennél alacsonyabb, a kijelzőn megjelenik a **Vízbevezetés hibáüzenet** (lásd a „Hibaelhárítás“ című fejezetet).
Magasabb víznyomás esetén nyomáscsökkentő szelepet kell beépíteni.
- A csatlakoztatáshoz egy $\frac{3}{4}$ " menetes elzárószelep szükséges. A szelepnek könnyen hozzáférhető helyen kell lennie, mivel a vízbevezetést el kell zárni, ha nincs használatban a készülék.
- A vízbevezető tömlő egy kb. 1,5 m hosszú DN 10 nyomótömlő $\frac{3}{4}$ "-os menettel. Ehhez hosszabbító toldatként egy 1,5 m hosszú, hajlékony fémcsövet (vizsgálati nyomás 14 000 kPa/140 bar) rendelhető. A szennyfogó szűrőt és az átfolyásszabályozót nem szabad kivenni a csavarzatból.

⚠ A készülék károsodásának elkerülése érdekében a mosogatógépet csak egy teljesen légtelenített csőhálozatra csatlakoztassa.

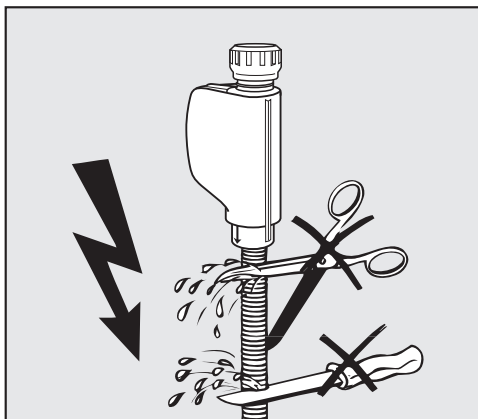

⚠ A vízbevezető csövet **nem** szabad lerövidíteni vagy megsérteni, mivel abban feszültség alatt álló alkatrészek találhatók (lásd az ábrát).

Németországra és Svájcra vonatkozó előírás

A nemzeti ivóvízvédelmi előírások miatt az elzárócsap és a vízbevezető tömlő közé be kell szerelni a mellékelt visszaáramlás-gátlót a hideg- vagy melegvíz-csatlakozásra.

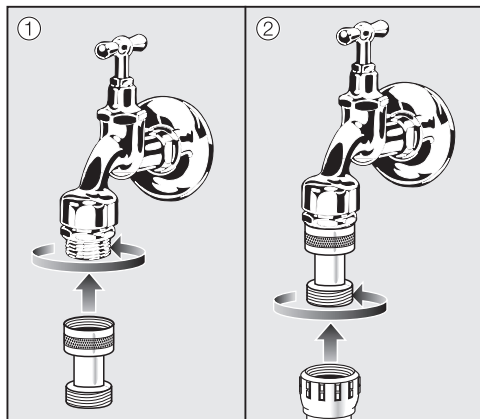

- Csavarja rá a visszaáramlás-gátlót az elzárócsapra.
- Csavarja rá a vízbevezető tömlőt a visszaáramlás-gátló menetére.

Vízvezetés csatlakoztatása

- A mosogatógép vízvezetésébe vízszacsapó szelep van beépítve, így nem juthat szennyvíz a lefolyócsövön át a mosogatógépbe.
- A mosogatógépet lehetőleg egy különálló, a vásárló által kialakítandó lefolyórendszerhez kell csatlakoztatni. Ha nem áll rendelkezésre külön bekötés, duplakamrás szifon kialakítását javasoljuk.
- A mosogatógépet egy kb. 1,5 m hosszú, hajlékony lefolyócsővel szerelték fel (a cső belső átmérője: 22 mm). A cső csatlakoztatásához szükséges csőbilincsek a mosogatógéppel együtt kerülnek kiszállításra.
- A lefolyócsövet nem szabad lerövidíteni! A csőhöz egy összekötő idommal egy másik cső is csatlakoztatható. A lefolyócső hossza legfeljebb 4 m lehet, a szivattyúzási magasság pedig nem haladhatja meg az 1 m-t.
- A lefolyórendszernek alkalmasnak kell lennie 16 l/perc minimális lefolyási mennyiség felvételére.

 **Ügyeljen a lefolyócső törésmentes, nyomás- és húzásmentes elhelyezésére!**

Tömlőelhelyezés mélyen elhelyezkedő vízlefolyó esetén

Ha a vízlefolyó számára beépített helyszíni csatlakozó mélyebben van, mint az alsó kosár görgőinek vezetősínje az ajtóban, a vízvezető tömlőt az alsó kosár görgőinek vezetősínjével egy magasságában kell elhelyezni a könyökben. Ellenkező esetben program közben a víz kifolyhat a mosogatótérből.

Beépítés magas szekrénybe

A mosogatógép magas szekrénybe történő beszereléséhez opcionálisan kapható az APFD 101 és az APFD 102 tartozék.



Műszaki adatok

Modell Mosogatógép	normál PFD 101, PFD 102i	XXL PFD 103 SCi
Szabadon álló készülék magassága	845 mm (állítható + 35 mm)	-
Beépíthető készülék magassága	805 mm (állítható + 65 mm)	845 mm (állítható + 65 mm)
A beépítő fülke magassága	805 mm-től (állítható + 65 mm)	845 mm-től (állítható + 65 mm)
Szélesség	598 mm	598 mm
A beépítő fülke szélessége	600 mm	600 mm
Szabadon álló készülék mélysége	600 mm	-
Beépíthető készülék mélysége	570 mm	570 mm
Súly	max. 60 kg	max. 52 kg
Feszültség Csatlakozási érték Biztosíték	lásd a típustáblát	lásd a típustáblát
Teljesítményfelvétel kikapcsolt üzemi- módban	0,4 W	0,4 W
Teljesítményfelvétel nem kikapcsolt álla- potban	5,0 W	5,0 W
Hálózati készenléti üzemmód	0,9 W	0,9 W
Frekvenciasáv	2,4000–2,4835 GHz	2,4000–2,4835 GHz
Maximális adóteljesítmény	< 100 mW	< 100 mW
Vízcsatlakozási nyomás	50–1.000 kPa	50–1.000 kPa
Hideg- vagy melegvíz-csatlakozás	max. 60 °C-ig	max. 60 °C-ig
Nyersvíz keménysége	max. 36 °dH	max. 36 °dH
Szivattyúzási magasság	max. 1,0 m	max. 1,0 m
Szivattyúzási hossz	max. 4,0 m	max. 4,0 m
Környezeti hőmérséklet	5 °C és 40 °C között	5 °C és 40 °C között
Relatív páratartalom legfeljebb lineárisan csökkenő (alsó határ)	80% 31 °C hőmérsékletig 50% 40 °C hőmérsékletig	
Csatlakozóvezeték	kb. 1,7 m	kb. 1,7 m
Befogadóképesség	13/14 teríték	14 teríték
Zajemissziós érték Zajteljesítmény szintje LwA Hangnyomás szintje LpA	46 dB (A) 34,1 dB (A)	45 dB (A) 32,5 dB (A)
Kiadott vizsgálati jelek	VDE, EMC zavarcsökkentés	
CE-jelölés	A gépekről szóló 2006/42/EK irányelv	
A gyártó címe	Miele & Cie. KG, Carl-Miele-Straße 29, 33332 Gütersloh, Németország	

A beállításokkal tudja a mosogatógép vezérlését a változó követelményekhez igazítani.

A beállításokat bármikor módosíthatja.

A beállítások megnyitása

- Kapcsolja be a mosogatógépet a  érintőgombbal, ha még ki van kapcsolva.
- Érintse meg a  „Beállítások“ érintőgombot.

A kijelzőn megjelenik a Beállítások menü első pontja.

A kijelző működési módját lásd a „Készülék leírása“ című fejezet „A kijelző működési módja“ című részében.

Beállítások módosítása

- Válassza ki a $\vee \wedge$ gombokkal a módosítani kívánt menüpontot, és hagyja jóvá az *OK* gombbal.

A kiválasztott beállítást az almenükben egy  pipa jelöli.



- Válassza ki az $\vee \wedge$ érintőgombokkal a kívánt beállítást, és hagyja jóvá az *OK* gombbal.
- Ha egy almenüből ismét ki szeretne lépni, érintse meg a \leftarrow „vissza“ érintőgombot.

A kijelző egy menüsinttel feljebb vált.

Nyelv

A kijelző különböző nyelveket tud megjeleníteni.

A **Nyelv**  almenüben módosítható a megjelenítés nyelve és adott esetben az ország.

A **Nyelv**  szó mögötti zászló útmutatóként szolgál, ha olyan nyelv van beállítva, amelyet nem ért. Ilyen esetben tartsa addig megnyomva azt a menüpontot, amely mögött zászló van, amíg meg nem jelenik a **Nyelv**  almenü.

Idő

A pontos idő az „Időzítő“ opció használatához szükséges.

Időformátum beállítása

Eldöntheti, hogy a pontos idő 24 vagy 12 órás formátumban jelenjen-e meg.

- Válassza ki a **Időformátum** menüpontot.
- Válassza ki a kívánt beállítást, majd hagyja jóvá az **OK** gombbal.

A pontos idő beállítása

Beállíthatja a pontos időt.

- Válassza ki a **Beállítás** menüpontot.
- Állítsa be a \vee/\wedge érintőgombokkal az órát, és nyugtázza az **OK** gombbal. Ezután állítsa be a percet, és hagyja jóvá az **OK** gombbal.

Megtörténik az időbeállítás elmentése.

Vízkeménység

A mosogatógép vízlágyító berendezéssel van felszerelve.

- A mosogatógépet pontosan az adott háztartás vízkeménységének megfelelően programozza be.
- Adott esetben tudakolja meg az illetékes vízműtől az ön által használt víz pontos keménységi fokát.
- Változó (pl. 10–15 °dH) vízkeménység esetén mindig a legmagasabb értéket programozza be (ebben a példában 15 °dH).

Ha a víz keménységi foka önnél nem német keménységi fokban (°dH) van megadva, az értékeket a következőképpen számolhatja át:
 $1\text{ °dH} = 0,18\text{ mmol/l} = 1,78\text{ °fH}$

°d	mmol/l	°f	Kijelző
1	0,2	2	1
2	0,4	4	2
3	0,5	5	3
4	0,7	7	4
5	0,9	9	5
6	1,1	11	6
7	1,3	13	7
8	1,4	14	8
9	1,6	16	9
10	1,8	18	10
11	2,0	20	11
12	2,2	22	12
13	2,3	23	13
14	2,5	25	14
15	2,7	27	15
16	2,9	29	16
17	3,1	31	17
18	3,2	32	18
19	3,4	34	19
20	3,6	36	20
21	3,8	38	21
22	4,0	40	22
23	4,1	41	23
24	4,3	43	24
25	4,5	45	25
26	4,7	47	26
27	4,9	49	27
28	5,0	50	28
29	5,2	52	29
30	5,4	54	30
31	5,6	56	31
32	5,8	58	32
33	5,9	59	33
34	6,1	61	34
35	6,3	63	35
36	6,5	65	36

Öblítőszer

Az optimális mosogatási eredmény elérése érdekében módosíthatja az öblítőszer adagolási mennyiségét.

Az adagolási mennyiség 0 és 6 ml között állítható be.

Gyárilag 3 ml van beállítva.

Az adagolt öblítőszer mennyisége a programok automatikus módosítása miatt nagyobb lehet, mint a beállított érték.

Ha az edényeken foltok maradnak:

- Állítson be nagyobb öblítőszer-mennyiséget.

Ha homályos vagy csíkos bevonat marad az edényeken:

- Állítson be kisebb öblítőszer-mennyiséget.

Külső adagoló

Aktiválja a folyékony mosogatószer automatikus adagolását, ha opcionálisan kapható külső adagolóegység van csatlakoztatva.

A DOS-modulhoz melléeltünk egy külön szerelési útmutatót.

- Válassza ki a kívánt beállítást, és hagyja jóvá az OK gombbal.

A beállítás mindaddig aktív marad, míg a „Külső adagolót“ nem deaktiválja.

Mosogatószer-mennyiség

A következő funkciók csak akkor válnak láthatóvá, ha aktiválva van a „Külső adagolás“.

Gyárilag 0,50% tisztítószer-mennyiség van beállítva. Az adagolás 0,05%-os fokozatokban 0,1% és 2,00% között módosítható.

DOS szállítási mennyisége

Gyárilag 60 ml/perc szállítási mennyiség van beállítva. A szállítási mennyiség 5 ml/perces fokozatokban 10 és 150 ml/perc között állítható.

Az adagoláshoz vegye figyelembe a mosogatószer-gyártók előírásait.

- Válassza ki a kívánt mosogatószer-, ill. szállítási mennyiséget, és hagyja jóvá az **OK** gombbal.

Az adagoló légtelenítése

A mosogatógép adagolórendszere csak akkor tud megbízhatóan adagolni, ha nincs a rendszerben levegő.

Az adagolórendszert légteleníteni kell, ha:

- az adagolórendszert először használja,
- a tartályt nem töltötte fel időben folyékony mosogatószerrel, és így az adagolórendszer teljesen kiürült,
- a mosogatószer-kannát ki kell cserélni.

 Az adagolórendszer rendeltetésszerű működéséhez győződjön meg a légtelenítés előtt arról, hogy a mosogatószer-tartály kellően fel van-e töltve, és az adagolóláncszák szilárdan össze vannak-e csavarozva a tartállyal.

- Válassza ki a Légtelenítés indítása lehetőséget, és hagyja jóvá az **OK** gombbal.

A légtelenítés elindul.

Közvetlenül a légtelenítés befejezése után indítsa el a  „Hideg előöblítés“ programot, hogy az esetlegesen befolyt mosogatószert felhígítsa és kimossa.

A hőmérséklet mértékegysége

A hőmérséklet a kijelzőn Celsius-fokban vagy Fahrenheit-fokban jelenhet meg.

- Válassza ki a kívánt beállítást, és hagyja jóvá az **OK** gombbal.

Az öblítés hőmérséklete

A szárítás hatékonyságának növelése érdekében növelni lehet az egyes programok utóöblítésének hőmérsékletét. Ez a funkció nem minden programnál érhető el (lásd a „Programáttekintés“ fejezetet).

- Válassza ki a kívánt beállítást, és hagyja jóvá az **OK** gombbal.

Miele@home

A mosogatógép integrált Wi-Fi-modullal van felszerelve.

Mosogatógépét csatlakoztathatja saját Wi-Fi-hálózatára.

Ezáltal megnő az energiafogyasztás, akkor is, ha a mosogatógép ki van kapcsolva.

A „Beállítások“ és a „Beállítások, Miele@home“ menühöz további menüpontok kerülnek hozzáadásra.

Gondoskodjon róla, hogy a mosogatógép felállítási helyén a Wi-Fi-hálózat jelerőssége megfelelő legyen.

Többféle módon is csatlakoztathatja a mosogatógépet a Wi-Fi-hálózathoz:

A Miele@home beállítása

Választásától függően mosogatógépét a WPS vagy az APP használatával csatlakoztathatja saját Wi-Fi-hálózatára.

Csatlakozás WPS-sel

Mosogatógépét csatlakoztathatja WPS (Wi-Fi Protected Setup) használatával a saját Wi-Fi-hálózatára.

Ehhez Wi-Fi-routerének WPS-képesnek kell lennie.

- Hagyja jóvá a WPS-gomb megnyomása üzenetet az OK gombbal.
- Aktiválja a „WPS“ funkciót a routerén 2 percen belül.
- Ha sikerült létrehozni a kapcsolatot, hagyja jóvá az üzenetet az OK gombbal.

Ha nem sikerült létrehozni a kapcsolatot, akkor valószínűleg nem elég gyorsan aktiválta a WPS-t a routeren. Ismétlje meg a fenti lépéseket.

Beállítások

Csatlakozás App-pal

Összekötheti a mosogatógépét a Miele@mobile App-pal.

Az Appokat ingyenesen letöltheti az Apple App Store® alkalmazásból vagy a Google Play™ áruházból.

Miele@mobile App



- Válassza ki a Csatlakozás App-pal menüpontot, majd hagyja jóvá az OK gombbal.
- Kövesse az Appban megjelenő felhasználói útmutatót.

Miután csatlakoztatta a mosogatógépet a saját Wi-Fi-hálózatához a következőket tudja elvégezni az App-pal:

- Információkat kérhet le mosogatógépe üzemállapotáról
- Útmutatásokat hívhat le mosogatógépe programlefutásáról
- Miele@home hálózatot alakíthat ki további Wi-Fi-képes Miele háztartási készülékekkel

Aktiválás

Ha szeretné összekapcsolni a Wi-Fi-hálózattal a mosogatógépét, bekapcsolhatja a Wi-Fi-modult.

- Válassza ki a Aktiválás menüpontot, majd hagyja jóvá az OK gombbal.

A Miele@home menüben most az Aktiválás helyett a Deaktiválás menüpont jelenik meg.

Deaktiválás

Ha nem szeretné használni a mosogatógépe Wi-Fi-modulját, kikapcsolhatja a modult.

- Válassza ki a Deaktiválás menüpontot, majd hagyja jóvá az OK gombbal.

A Miele@home menüben most az Deaktiválás helyett a Aktiválás menüpont jelenik meg.

Kapcsolat állapota megjelenítése

Megjelenítheti mosogatógépe aktuális csatlakozási állapotát.

- Válassza ki a **Kapcsolat állapota** menüpontot, majd hagyja jóvá az **OK** gombbal.
- A \vee/\wedge érintőgombokkal egymás után megjelenítheti a Wi-Fi-jel erősségét, a routere nevét és a megfelelő IP-címet.
- Hagyja jóvá az üzeneteket az **OK** gombbal.

Újra beállít

Ez a menüpont csak akkor jelenik meg, ha a mosogatógépét egyszer már összekapcsolta a Wi-Fi-hálózattal.

Csatlakozás App-pal

- Válassza ki a **Csatlakozás App-pal** menüpontot, majd hagyja jóvá az **OK** gombbal.
- Kövesse az Appban megjelenő felhasználói útmutatót.

Csatlakozás WPS-sel

- Válassza ki a **Csatlakozás WPS-sel** menüpontot, majd hagyja jóvá az **OK** gombbal.
- Kövesse a kijelző utasításait.

Hálózati konfiguráció

A Wi-Fi-modul (ha van) összes beállítását visszaállíthatja e menüpont alatt a gyári beállításokra.

Állítsa vissza a hálózati konfigurációt, ha a mosogatógépet ártalmatlanítja, eladja, vagy ha használt mosogatógépet helyez üzembe. Csak így biztosíthatja, hogy minden személyes adatát eltávolította, valamint, hogy az előző tulajdonos többet nem tud hozzáférni a mosogatógépéhez.

Távvezérlés

Ez a menüpont csak akkor látható, ha mosogatógépét már csatlakoztatta saját Wi-Fi-hálózatához (lásd a „Beállítások” című fejezet „Miele@home” című részét)

Ha a **Távvezérlés** opciót tartósan ki szeretné kapcsolni, akkor azt ez alatt a menüpont alatt állíthatja be. Ekkor a  érintőgomb már nem választható ki, amíg a beállítást újra nem módosítja.

Ha a **Távvezérlés** opció ki van kapcsolva, a Miele@mobile App segítségével akkor is lehívhatja a készülék információit. A programokat azonban nem tudja elindítani, illetve módosítani a beállításokat.

RemoteUpdate

A „Távoli frissítés“ menüpont csak akkor jelenik meg és választható, ha a Miele@home használatához a feltételek megfelelnek (lásd „Első üzembe helyezés“ fejezet, „Miele@home“ rész).

A Távoli frissítés segítségével mosogatógépe szoftverét lehet frissíteni. Ha frissítés áll rendelkezésre mosogatógéphez, akkor ezt mosogatógépe automatikusan letölti. A frissítés telepítése nem automatikusan történik, hanem önnek kell manuálisan elindítania.

Ha nem installál egy frissítést, a megszokott módon használhatja a mosogatógépét. A Miele javasolja a frissítések installálását.

Bekapcsolás/kikapcsolás

Gyárilag be van állítva a Távoli frissítés. Egy rendelkezésre álló frissítés automatikusan letöltődik, és önnek kell manuálisan elindítania.

Kapcsolja ki a Távoli frissítést, ha nem szeretné, hogy a frissítések automatikusan letöltődjenek.

A RemoteUpdate folyamata

A RemoteUpdate tartalmáról és terjedelméről a Miele@mobile Appban talál információkat.

Ha frissítés áll rendelkezésre, a mosogatógép kijelzőjén üzenet jelenik meg.

A frissítést azonnal is telepítheti, de későbbre is halaszthatja. A kérdés ekkor majd a mosogatógép újbóli bekapcsolása után jelenik meg.

Ha nem szeretné a frissítést telepíteni, kapcsolja ki a RemoteUpdate funkciót.

A frissítés néhány percig is eltarthat.

A következőkre ügyeljen a RemoteUpdate használatakor:

- Amíg nem kap üzenetet, addig nem áll rendelkezésre frissítés.
- A telepített frissítések nem vonhatók vissza.
- Ne kapcsolja ki a mosogatógépet a frissítés alatt. Ellenkező esetben a frissítés megszakad, és nem kerül telepítésre.
- Egyes szoftverfrissítéseket csak a Miele Ügyfélszolgálat végezhet el.

SmartStart

Ez a menüpont csak akkor látható, ha mosogatógépet már csatlakoztatta saját Wi-Fi-hálózatához (lásd a „Beállítások“ című fejezet „Miele@home“ című részét)

A SmartStart funkcióval automatikusan olyan időpontban indíthatja el a mosogatógépet, amikor az energiaszolgáltatójának áramdíjszabása különösen kedvező.

Ennek a funkciónak a használatához adott esetben további műszaki tartozékokra van szükség.

Ha aktiválta a SmartStart Engedélyez lehetőséget, a választott program „Időzítő“  menüjében már nem az EcoStart, hanem a SmartStart jelenik meg. Ekkor a mosogatógép az ön által megadott időtartamon belül az áramszolgáltató által küldött jelre indul el.

Ha a lehető legkésőbbi indítási időpontig nem érkezik jel az áramszolgáltatótól, akkor a mosogatógép automatikusan elindul.

EcoStart

A költséghatékony mosogatás érdekében az EcoStart opcióval kihasználhatja a napszaktól függő áramdíjszabást (lásd az „Opciók“ című fejezet „Időzítő“ című részét).

Ezzel az opcióval a mosogatógépet automatikusan az áramszolgáltató legkedvezőbb díjszabású időszakában lehet elindítani.

Ehhez először be kell állítani azt a legfeljebb 3 díjszabási időszakot, amikor a mosogatógép elindulhat. Ezekhez az időszakokhoz különböző prioritásokat rendelhet hozzá. A legkedvezőbb díjszabású időszakhoz kell rendelni az 1. prioritást.

Ehhez tudakolja meg energiaszolgáltatójánál, hogy melyek a legkedvezőbb díjszabású időszakok.

Miután beállította az áramdíjszabási időszakokat, az EcoStart opcióval minden programnál megadhatja a program legkésőbbi befejezési időpontját. A mosogatógép ekkor automatikusan a legkedvezőbb áramdíjszabáskor indul el. A program legkésőbb a beállított befejezési időpontban befejeződik.

Áramdíjszabási időszakok beállítása

Mielőtt használná az EcoStart opciót, legalább egy áramdíjszabási időszakot be kell állítania.

- Válassza ki a \vee/\wedge érintőgombokkal az egyik áramdíjszabási időszakot (T1–T3), és hagyja jóvá az OK gombbal.

Megjelenik a kiválasztott áramdíjszabási időszak kezdete, és az órák számjegy-blokkja ki van jelölve.

- Állítsa be a \vee/\wedge érintőgombokkal a kezdés időpontjának óráját és percét, majd nyugtázza mindkettőt az OK gombbal.

Megjelenik a kiválasztott áramdíjszabási időszak vége, és az órák számjegy-blokkja ki van jelölve.

- Állítsa be a \vee/\wedge érintőgombokkal a befejezés időpontjának óráját és percét, majd nyugtázza mindkettőt az OK gombbal.

Az áramdíjszabási időszak elmentésre kerül, és megjelenik a hozzá tartozó priorítás.

- Állítsa be a \vee/\wedge érintőgombokkal a kívánt prioritást, és hagyja jóvá az OK gombbal.

- Hagyja jóvá az üzenetet az OK gombbal.

Az áramdíjszabási időszak aktiválása megtörtént.

Áramtarifa időszakok módosítása

Módosíthatja egy áramtarifa időszak kezdetét, végét vagy prioritását.

- Válasszon ki az \vee/\wedge érintőgombokkal egy áramdíjszabási időszakot (T1–T3), és hagyja jóvá az OK gombbal.
- Válassza ki a beállítást, amelyet módosítani szeretne és nyugtázza az OK gombbal.
- Módosítsa az \vee/\wedge érintőgombokkal a beállítást és nyugtázza az OK gombbal.
- Hagyja jóvá az üzenetet az OK gombbal.

A módosítás elmentésre került.

Áramdíjszabási időszakok törlése

Törölheti egy adott áramdíjszabási időszak beállításait, és az EcoStart opció esetében deaktiválhatja ezt az időszakot.

- Válassza ki a $\vee \wedge$ érintőgombokkal azt az áramdíjszabási időszakot (T1–T3), amelyet törölni szeretne, és hagyja jóvá az OK gombbal.
- Válassza ki pl. a T1 törlése lehetőségét, és hagyja jóvá az OK gombbal.
- Válassza ki pl. a T1 valóban törölni lehetőségét, és hagyja jóvá az OK gombbal.

A kiválasztott áramdíjszabási időszak beállításai visszavonásra kerülnek.

- Hagyja jóvá az üzenetet az OK gombbal.

Az áramdíjszabási időszak törlése megtörtént.

Fogyasztás (EcoFeedback)

Beállíthatja, hogy megjelenjen-e a mindenkori kiválasztott program vízfogyasztása. Ebben az esetben a program lefutása előtt az előrejelzett fogyasztás, a program vége után pedig a tényleges fogyasztás jelenik meg.

Ebben a menüben mosogatógépe összes, már használt mosogatási műveletének teljes vízfogyasztását is megjeleníttetheti (lásd a „Környezetbarát mosogatás” című fejezet „EcoFeedback fogyasztáskijelzés” című részét).

Fogyasztás megjelenítése

- Válassza ki a Felhaszn. kijelző menüpontot, majd hagyja jóvá az OK gombbal.
- Válassza ki a kívánt beállítást, majd hagyja jóvá az OK gombbal.

Összes felhasználás megjelenítése

- Válassza ki a Összes felhasználás menüpontot, majd hagyja jóvá az OK gombbal.
- A Víz menüpontban a teljes fogyasztás jeleníthető meg.

A teljes fogyasztás értékét visszaállíthatja 0-ra.

- Válassza ki a Visszaállítás menüpontot, majd hagyja jóvá az OK gombbal.
- Válassza ki a Igen menüpontot, majd hagyja jóvá az OK gombbal.
- Hagyja jóvá az üzenetet az OK gombbal.

Megtörténik az értékek visszaállítása 0-ra.

Kijelző fényerőssége

A kijelző fényerejét 7 fokozatban állíthatja be.

Hangerő

Aktivált hangjelzés esetén a mosogató-programok végét és az esetlegesen fel-lépő hibákat egy hangsor jelzi.

Hangjelzések hiba esetén

A hiba esetén hallható figyelmeztető hangjelzés 4-szer szólal meg egymás után rövid szünetekkel.

A hiba esetén hallható figyelmeztető hangjelzést nem tudja kikapcsolni.

Hangjelzések

A program végén hallható hangjelzések 4-szer szólalnak meg egymás után rövid szünetekkel.

A program végén hallható hangjelzés hangerejét 7 fokozatban állíthatja be. Ha nincs kiválasztva egyik fokozat sem, akkor a hangjelzések ki vannak kapcsolva.

Gombhang

Az érintőgombok megérintését hangjelzés nyugtázza.

A gombhangok hangerejét 7 fokozatban állíthatja be. Ha nincs kiválasztva egyik fokozat sem, akkor a gombhang ki van kapcsolva (kivéve a  Be/Ki érintőgomb esetén).

Üdvözlő dallam

Amikor be- vagy kikapcsolja a mosogatógépet, rövid dallam hallható.

Ezt a dallamot kikapcsolhatja.

Hiánykijelzések

Ha többfunkciós mosogatószeret vagy a Miele PowerDisk segítségével automatikus mosogatószer-adagolást (ha van) használ tartósan, és a sóra vagy az öblítőszerre vonatkozó hiányjelzések zavarják, mindkét hiányjelzést együttesen kikapcsolhatja.

Ha felhagy a többfunkciós mosogatószer használatával, töltsön be sót és öblítőszeret. Kapcsolja be újra a hiányjelzéseket.

AutoOpen

Az ajtó egyes programoknál automatikusan résnyire kinyílik, hogy megkönnyítse a száradást.

Ezt a funkciót ki is kapcsolhatja.

 A vízgőz károkat okozhat.

A vízgőz az érzékeny munkalapszegegyeket károsíthatja, ha a program vége után kinyitja az ajtót, és a ventilátor már nem működik tovább.

Ha az automatikus ajtónyitást kikapcsolta, és mégis ki szeretné nyitni a program vége után az ajtót, akkor az ajtót teljesen nyissa ki.

BrilliantLight

A mosogatógép mosogatótér-világítással van felszerelve.

Nyitott ajtónál a világítás 15 perc után automatikusan kikapcsol.

A mosogatótér-világítást tartósan is kikapcsolhatja.

Szoftver verzió

Ha karbantartásra vagy javításra kerül sor, megjelenítheti a mosogatógép elektronikájának szoftverváltozatát.

Kereskedő

Csak szakkereskedők részére.

A mosogatógép bemutató üzemmóddal van felszerelve a szakkereskedők számára.

Gyári beállítások

A mosogatógép beállításait visszaállíthatja a gyári beállításokra.

A Wi-Fi-modul beállításait (ha van) külön kell visszaállítani (lásd a „Beállítások” című fejezet „Miele@home” című részét).

Készülékbeállítások

A mosogatógép összes olyan beállítását, amely nem a Wi-Fi-modult érinti, e menüpontban visszaállíthatja a gyári beállításokra.

Miele

Miele Kft.

H – 1022 Budapest

Alsó Törökvész út 2.

Tel: (06-1) 880-6400

Fax: (06-1) 880-6403

E-mail: professional@miele.hu

Internet: www.miele-professional.hu



Miele & Cie. KG

Carl-Miele-Straße 29, 33332 Gütersloh, Németország