

Miele



- da** Brugsanvisning Ledningsfri støvsuger
- es** Instrucciones de manejo Aspiradores sin cable
- fi** Käyttöohje Johdoton pölynimuri
- no** Bruksanvisning håndholdt støvsuger
- pt** Instruções de utilização Aspiradores sem fios
- sv** Bruksanvisning Sladdlös dammsugare

HS23

M.-Nr. 12 382 032

da	5
es	30
fi	58
no	85
pt	110
sv	138

Råd om sikkerhed og advarsler	5
Råd om sikkerhed og advarsler for batteri AP10/AP11, oplader LG02/LG04, vægholder SpeedLock LS10 (afhængigt af model)	9
Bæredygtighed og miljøbeskyttelse	13
Beskrivelse af støvsugeren	14
Illustrationshenvisninger	16
Ibrugtagning	16
Støvsugeren samles	16
PowerUnit og støvsugerrør forbindes	16
Samling af støvsugerrøret og elektrobørsten	16
Generelle anvisninger om det genopladelige batteri.....	16
Opladning af batteri (uden vægmontering)	16
Opladning af batteri (med vægmontering)	16
Vægholderen skrues fast til væggen	17
Ladekablet fastgøres i vægholder standard	17
Standardvægholderen fjernes fra væggen.....	17
Ladekablet fastgøres i vægholderen SpeedLock	17
SpeedLock-vægholderen fjernes fra væggen.....	17
Indikator for batteriniveau (ved opladning)	18
Indikator for batteriniveau (ved brug)	18
Anvendelse af det medfølgende tilbehør	18
Tilbehørsholder til støvsugerrøret	18
Elektrobørste MultiFloor (HX-EB 20)	18
Håndholdt møbelbørste Electro Compact (HX-EC 20)	19
Gulvmundstykke AllFloor (HX-AF 20)	19
Universalbørste (HX-UB)	19
Fleksibelt XL-fugemundstykke (HX-CNXL), der kan forlænges	19
Slangeforlænger (HX-FSH 20)	19
Betjening	19
Støvsugeren tages ud af vægholderen	19
Støvsugeren tages ud af SpeedLock-vægholderen	19
Tænd/sluk	20
Sugeeffekten øges	20
PowerUnit Solo	20
Rengøring og vedligeholdelse	20
Filtersystem	20
Aktivering af ComfortClean-selvrensningfunktionen	20
Støvbeholderen tømmes	20
Støvbeholder og grovfilter rengøres	21
Finstøvfilter rengøres	21

da - Indhold

Rengøring af elektrobørste/håndholdt møbelbørste (afhængig af model)	21
Børstevalsen tages af elektrobørsten	22
Børstevalsen tages af den håndholdte elektrobørste (afhængigt af model).	22
Batteriet udskiftes	22
Vedligeholdelse af støvsuger og tilbehør	23
Småfejl afhjælpes	24
Service / Garanti	26
Kontakt i tilfælde af fejl	26
Garanti	26
Ekstra tilbehør	27
3D4U	27
Hvor kan tilbehøret købes	27

Denne støvsuger opfylder de foreskrevne sikkerhedsbestemmelser. U hensigtsmæssig brug kan medføre skader på personer og ting.

Læs brugsanvisningen, inden støvsugeren tages i brug. Den giver vigtige oplysninger om sikkerhed, brug og vedligeholdelse af støvsugeren. Derved undgås skader på personer og ting.

I overensstemmelse med norm IEC 60335-1 gør Miele udtrykkeligt opmærksom på, at afsnittet Ibrugtagning samt Råd om sikkerhed og advarsler skal læses og overholdes.

Miele kan ikke gøres ansvarlig for skader, der er opstået, fordi disse anvisninger ikke er blevet fulgt.

Gem venligst brugsanvisningen, og giv den videre til en eventuel senere ejer.

Sluk altid for støvsugeren efter brug, inden skift af tilbehør, før vedligeholdelse og afhjælpning af problemer og fejl. Anvend tænd/sluk-knappen på griberøret.

Retningslinjer vedrørende brugen

- ▶ Denne støvsuger er beregnet til anvendelse i private husholdninger eller på lignende steder. Denne støvsuger er ikke beregnet til brug på byggepladser.
- ▶ Denne støvsuger er ikke beregnet til udendørs brug.
- ▶ Denne støvsuger er velegnet til daglig støvsugning af små tæpper, væg til væg-tæpper og hårde gulve.
- ▶ Denne støvsuger er beregnet til anvendelse i en højde på op til 4000 m over havets overflade.
- ▶ Anvend udelukkende støvsugeren til støvsugning af tørt snavs. Den må ikke anvendes til at støvsuge på mennesker eller dyr. Al anden anvendelse, ombygninger og ændringer er ikke tilladt.

da - Råd om sikkerhed og advarsler

▶ Personer (også børn), der på grund af begrænsninger i fysisk eller psykisk formåen eller på grund af manglende erfaring eller uvidenhed ikke er i stand til at betjene støvsugeren sikkert, må ikke anvende denne støvsuger uden opsyn eller vejledning fra en ansvarlig person.

Børn i huset

▶ Børn under 8 år må ikke komme i nærheden af støvsugeren, medmindre der holdes konstant opsyn med dem.

▶ Børn på 8 år eller derover må kun bruge støvsugeren uden opsyn, hvis de er informeret om dens funktioner, så de kan betjene den sikkert. Børn skal kunne forstå de farer, der kan opstå ved forkert betjening.

▶ Børn må ikke rengøre eller vedligeholde støvsugeren uden opsyn.

▶ Hold altid øje med børn, der opholder sig i nærheden af støvsugeren. Lad dem aldrig lege med støvsugeren.

▶ Risiko for kvælning! Børn kan under leg vikle sig ind i emballagemateriale (fx folier) eller trække det over hovedet og blive kvalt. Opbevar derfor emballagedele uden for børns rækkevidde.

Teknisk sikkerhed

▶ Opbevar støvsugeren og alle tilbehørsdele ved en rumtemperatur mellem 0 °C og 45 °C.

▶ Opbevar kun støvsugeren liggende, eller anbring den i vægholderen.

▶ Sikringen skal være 16 A eller 10 A.

- ▶ Støvsugeren anvendes med 25,2 V/25,69 V. Den er et produkt i beskyttelsesklasse II  og designet i beskyttelsesklasse III .
- ▶ Den er et produkt, hvor beskyttelse mod elektrisk stød er sikret ved tilslutning til sikkerhedslavspænding, og i hvilket der ikke dannes spændinger, der er højere end sikkerhedslavspændingen. Opladning af støvsugeren foretages med en oplader i beskyttelsesklasse II .
- ▶ Sammenlign tilslutningsdataene på opladerens typeskilt (netspænding og frekvens) med tilslutningsforholdene i huset. Disse data skal stemme overens. Opladeren er uden ændring egnet til 50 Hz og 60 Hz.
- ▶ Kontroller støvsugeren og alt tilbehør for synlige skader, før den tages i brug. Tag aldrig en beskadiget støvsuger og beskadiget tilbehør i brug.
- ▶ Miele-elektrobørste MultiFloor og Miele håndholdt møbelbørste Electro Compact (afhængig af model) er motor-drevne tilbehørsprodukter, der er specielt udviklet til denne Miele-støvsuger. Af sikkerhedsmæssige grunde må støvsugeren ikke bruges med en anden Miele-elektrobørste/håndholdt møbelbørste eller en elektrobørste/håndholdt møbelbørste fra en anden producent.
- ▶ Sørg inden brug og ved støvsugning for, at der ikke sidder større dele fast under elektrobørste MultiFloor og den håndholdte møbelbørste Electro Compact (afhængig af model).
- ▶ Reparation inden garantiens udløb bør kun foretages af Miele Service, da eventuelle efterfølgende skader ellers ikke er omfattet af Miele's garanti.
- ▶ Reparation bør kun udføres af Miele Service eller en anden uddannet fagmand. Reparation foretaget af ukyndige kan medføre betydelig fare for brugeren.

Den daglige brug

- ▶ Anvend ikke støvsugeren uden grovfilter og finstøvfilter.
- ▶ Undgå at støvsugeren kommer i kontakt med åben ild eller andre varmekilder. Varm ikke støvsugeren op. Udsæt ikke støvsugeren for direkte sollys.
- ▶ Brug aldrig støvsugeren til brændende eller glødende genstande, som fx cigaretter, aske eller kul.
- ▶ Sug ikke væsker op. Lad fugtigt rengjorte eller skumrensede tæpper og gulvtæpper tørre helt, inden de støvsuges.
- ▶ Brug aldrig støvsugeren til tonerstøv. Toner fra fx printere og kopimaskiner kan være elektrisk ledende.
- ▶ Brug ikke støvsugeren til letantændelige eller eksplosive stoffer eller gasser og ikke på steder, hvor sådanne stoffer opbevares.
- ▶ Tag ikke fat i den roterende børstevalse på elektrobørste MultiFloor og den håndholdte møbelbørste Electro Compact (afhængig af model).
- ▶ Støvsug ikke med elektrobørste MultiFloor og den håndholdte møbelbørste Electro Compact (afhængig af model) i nærheden af hovedet.
- ▶ Undgå, at sugestrømmen kommer i nærheden af hovedet.

Råd om sikkerhed og advarsler for batteri AP10/AP11, oplader LG02/LG04, vægholder SpeedLock LS10 (afhængigt af model)

Børn i huset

- ▶ Personer (også børn), der på grund af begrænsninger i fysisk eller psykisk formåen eller på grund af manglende erfaring eller uvidenhed ikke er i stand til at betjene ladestation LG02/LG04 eller vægholder SpeedLock LS10 sikkert, må ikke anvende støvsugeren uden opsyn eller vejledning fra en ansvarlig person.
- ▶ Batteriet AP10/AP11 må ikke komme i børns besiddelse.
- ▶ Børn skal holdes væk fra ladestation LG02/LG04 og vægholder SpeedLock LS10, medmindre der holdes konstant opsyn med dem.

Teknisk sikkerhed

- ▶ Det genopladelige batteri AP10/AP11, oplader LG02/LG04 og vægholder Standard eller SpeedLock LS10 skal bruges sammen med denne Miele-støvsuger HS23. Det er af sikkerhedshensyn ikke tilladt at bruge denne støvsuger med et andet batteri, en anden oplader eller en anden vægholder.
- ▶ Ved anvendelse af en netstikadapter skal denne være godkendt til konstant drift.
- ▶ Anvend kun opladeren LG02/**xx** eller LG04/**xx** til opladning af AP10/AP11-batteriet.



xx står for 01, 02, 03, 04, 05, 06 eller 07 og dermed for varianten af din LG02/LG04-oplader:

da - Råd om sikkerhed og advarsler

XX	
01	AT, BE, BG, CH, CL, CZ, DE, DE, DK, EE, ES, FI, FR, GR, HR, HU, IT, KZ, LT, LU, LV, NL, NO, PL, PT, RO, RS, RU, SE, SI, SK, SK, TR, UA, ZA
02	AE, HK, IE, MY, SG
03	BR, CA, JP, MX, US
04	AU, NZ
05	CN
06	KR
07	IE, UK

► Midlertidig eller permanent tilslutning til et selvforsynende eller ikke-netværkssynkront energiforsyningsystem (såsom stand-alone netværkssystemer, backup-systemer) er mulig. Forudsætning for tilslutning er, at energiforsyningsystemet opfylder kravene i EN 50160 eller tilsvarende.

Beskyttelsesforanstaltningerne i husinstallationen og i Miele-produktet skal også sikres med hensyn til deres funktion og driftsform ved tilslutning til stand-alone netværkssystemer eller ved ikke-netværkssynkron drift, eller de skal erstattes af tilsvarende foranstaltninger i installationen. Som eksempelvis beskrevet i den aktuelle version af VDE-AR-E 2510-2.

► Oplad batteriet AP010/AP11 ved en rumtemperatur mellem 10 °C til 40 °C.

► Anvend batteriet AP10/AP11 ved en rumtemperatur mellem 0 °C til 45 °C.

Anvendelse af batteri AP10/AP11 uden for denne omgivelsetemperatur reducerer effekten.

► Der kan trænge væske ud fra genopladelige batterier. Undgå, at den ætsende væske kommer i kontakt med øjne og hud. Skyl med vand i tilfælde af øjen- eller hudkontakt, og søg lægehjælp.

- ▶ Fortsæt under ingen omstændigheder med at bruge batteri AP10/AP11, hvis der kommer en usædvanlig lugt fra det, der trænger væske ud, det opvarmes kraftigt, eller hvis det misfarves eller deformeres. Bortskaf omgående batteri AP10/AP11 (se afsnittet Råd om sikkerhed og advarsler - Bortskaffelse af batteri AP10/AP11 i slutningen af følgende afsnit Retningslinjer vedrørende brugen og afsnittet Miljøbeskyttelse - Bortskaffelse af brugte batterier/genopladelige batterier).
- ▶ Li-Ion-batteriet AP10/AP11 er underlagt bestemmelserne om farligt gods. Batteriet AP10/AP11 kan transporteres på vejene uden yderligere krav. Kontakt Miele Service inden afsendelse af batteri AP10/AP11. Send kun et helt afladet og ubeskadiget batteri AP10/AP11. Isolér metalkontakterne ved at klæbe tape på for at undgå kortslutninger. Emballer batteri AP10/AP11, så det ikke bevæger sig i pakken.

Den daglige brug

- ▶ Tab ikke batteri AP10/AP11 og smid det ikke. Et batteri AP10/AP11, der er beskadiget, må ikke længere anvendes.
- ▶ Lad ikke batteri AP10/AP11 komme i kontakt med åben ild eller andre varmekilder. Opvarm ikke batteri AP10/AP11. Udsæt det ikke for direkte sollys.
- ▶ Batteri AP10/AP11 må ikke skilles ad.
- ▶ Batteri AP10/AP11 må ikke kortsluttes, sørg for, at der ikke dannes en lus mellem kontakterne, hverken med vilje eller ved en fejltagelse.
- ▶ Sørg for, at batteri AP10/AP11 ikke kommer i berøring med væsker.
- ▶ Bortskaffelse af batteri AP10/AP11: Tag batteri AP10/AP11 af støvsugeren. Isolér metalkontakterne ved at klæbe tape på for at undgå kortslutninger. Bortskaf batteri AP10/AP11 via det offentlige indsamlingssystem. Smid ikke batteri AP10/AP11 ud sammen med husholdningsaffald.

Rengøring

- ▶ Støvsugeren og tilbehørsdelene må aldrig komme i vand. Rengør kun støvsugeren og tilbehørsdelene med en tør eller let fugtig klud.
- ▶ Elektrobørste MultiFloor og den håndholdte møbelbørste Electro Compact (afhængig af model), PowerUnit og støvsugerrøret indeholder elektriske ledninger. Stikkene må ikke komme i berøring med vand.

Tilbehør og reservedele

- ▶ Anvend kun tilbehør med Miele-logoet på emballagen. Kun ved brug af originale dele kan producenten garantere for sikkerheden.
- ▶ Kun ved brug af originale reservedele kan Miele garantere, at sikkerhedskravene er opfyldt. Defekte dele må kun udskiftes med originale Miele-reservedele.
- ▶ Miele yder op til 15 års leveringsgaranti, men min. 10 år på funktionsbærende reservedele efter produktionsophør af støvsugeren.

Transport

- ▶ Emballagen beskytter støvsugeren mod transportskader. Vi anbefaler, at man gemmer emballagen til transportformål.

Bortskaffelse af emballagen

Emballagen er udformet til håndtering af produktet og beskytter det mod transportskader. Emballagematerialerne er valgt ud fra miljø- og affaldstekniske hensyn og kan generelt genbruges.

Genbrug af emballagematerialerne sparer råstoffer og mindsker affaldsproblemerne. Brug materialespecifikke indsamlings- og returneringsmuligheder for genbrugsmaterialer.

Vi anbefaler, at man gemmer emballagen til transportformål.

Bortskaffelse af det gamle produkt

Tag finstøvfileret ud af det gamle produkt, inden det bortskaffes, og smid det ud som almindeligt husholdningsaffald.

Gamle elektriske og elektroniske produkter indeholder stadig værdifulde materialer. De indeholder imidlertid også bestemte stoffer, blandinger og komponenter, som er nødvendige for deres funktion og sikkerhed. Hvis disse bortskaffes sammen med husholdningsaffaldet eller behandles forkert, kan de skade den menneskelige sundhed og miljøet. Bortskaf derfor ikke det gamle produkt med husholdningsaffaldet.



Aflever i stedet for det gamle produkt på nærmeste officielle opsamlingssted for elektriske og elektroniske produkter eller på kommunens genbrugsstation. Det er kundens eget ansvar at sørge for at fjerne eventuelle personrelaterede data fra det produkt, der skal bortskaffes. Du er lovmæssigt forpligtet til at fjerne brugte batterier og akkumulatører, der ikke er fast indkapslet i produktet, samt pærer,

der kan fjernes uden at blive ødelagt. Aflever disse på et opsamlingssted/genbrugsstationen, hvor de kan indleveres uden omkostninger. Sørg for, at det gamle produkt opbevares utilgængeligt for børn, indtil det fjernes.

Bortskaffelse af gamle batterier og akkumulatører

Gamle elektriske og elektroniske produkter indeholder batterier og akkumulatører, der ikke må bortskaffes som almindeligt husholdningsaffald. Det påhviler ejeren at fjerne gamle batterier og akkumulatører, der ikke er fastmonteret på lufttrensere, og bortskaffe disse på egnet opsamlingssted, hvor de kan afleveres omkostningsfrit. Isolér metal-kontakter ved at klæbe tape på for at undgå kortslutninger. Batterier og akkumulatører indeholder muligvis stoffer, der kan skade den menneskelige sundhed og miljøet.

Yderligere information fremgår af mærkningen på batterierne eller akkumulatøren, fx er batterier med lithium mærket "Li-ion". Den overstregede skraldespand betyder, at batterierne og akkumulatørerne under ingen omstændigheder må bortskaffes med husholdningsaffaldet. Vi gør opmærksom på følgende: Hvis den overstregede skraldespand er markeret med en eller flere af de anførte kemiske tegn, indeholder disse bly (Pb), kadmium (Cd) og/eller kviksølv (Hg).



Gamle batterier og gamle akkumulatører indeholder vigtige råstoffer og kan genanvendes. Opsamlingen af gamle batterier og gamle akkumulatører letter håndteringen og genanvendelsen.

da - Beskrivelse af støvsugeren

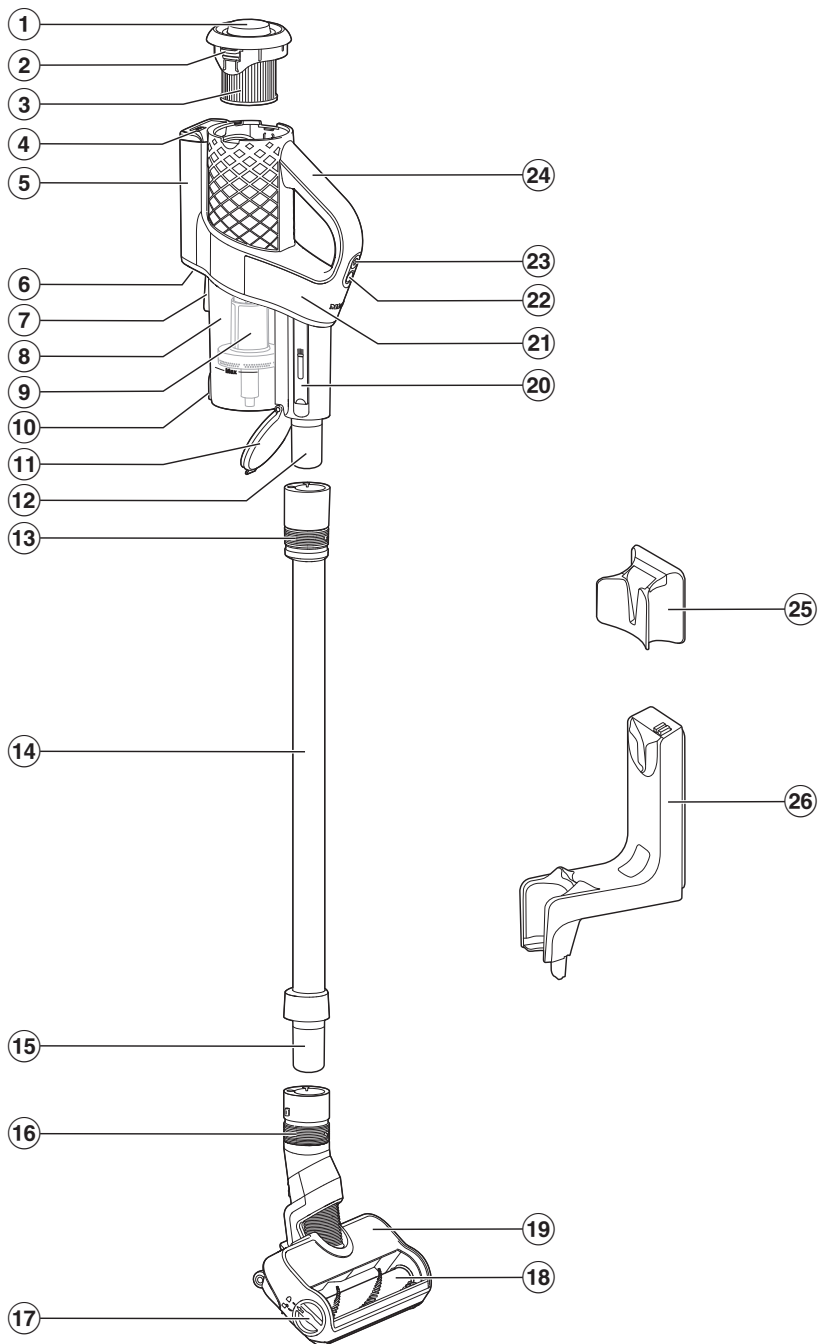

da - Beskrivelse af støvsugeren

- ① Drejeknap til ComfortClean-selvrensningsfunktionen
- ② Udløserknap til fjernelse af finstøvsfilteret
- ③ Finstøvsfilter
- ④ Indikator for batteriniveau
- ⑤ Batterirum
- ⑥ Stik til oplader (på undersiden)
- ⑦ Monteringsenhed til vægholder
- ⑧ Støvbeholder
- ⑨ Grovfilter
- ⑩ Udløser til klap på støvbeholderen
- ⑪ Klappåbner på støvbeholderen
- ⑫ Studs til PowerUnit
- ⑬ Skydering til oplåsning af PowerUnit
- ⑭ Støvsugerrør
- ⑮ Studs til støvsugerrør
- ⑯ Skydering til oplåsning af elektrobørsten
- ⑰ Låseanordning til åbning af elektrobørsten
- ⑱ Udtagelig børstevalse
- ⑲ Elektrobørste Multifloor
- ⑳ Rengøringsværktøj
- ㉑ PowerUnit
- ㉒ Sugestyrkeregulator
- ㉓ Tænd/sluk-knap
- ㉔ Greb
- ㉕ Vægholder standard
- ㉖ Vægholder SpeedLock

Illustrationshenvisninger

De illustrationer, der henvises til, findes på folde-ud-siderne sidst i brugsanvisningen.

Ibrugtagning

Støvsugeren samles (ill. 01)

- Saml støvsugeren.

PowerUnit og støvsugerrør forbindes (ill. 02 + 03)

- Sæt studsene på PowerUnit ind i støvsugerrøret, indtil den tydeligt går i hak (ill. 02).
- Skub skyderen på støvsugerrøret nedad, hvis delene skal skilles ad (ill. 03).

Samling af støvsugerrøret og elektroborsten (ill. 04 + 05)

- Før støvsugerrørets studs ind i elektrobørsten oppefra, indtil studsene går tydeligt i hak (ill. 04).
- Skub glideringen på elektrobørsten nedad, hvis delene skal skilles ad (ill. 05).

Generelle anvisninger om det genopladelige batteri

Batteriet er ikke helt opladet ved levering.

Oplad batteriet helt inden første brug. Dette tager ca. 3,5 timer.

Når batteriet er fuldt opladet, slukker indikator for batteriniveau på PowerUnit for at spare energi.

Maks. batteriniveau for batteriet opnås først ca. efter den femte opladning og afladning.

Der kan støvsuges i op til 17 minutter, når støvsugeren er helt samlet. Hvis du bruger PowerUnit Solo (se afsnittet "Betjening", afsnit "PowerUnit Solo"), kan der støvsuges i op til 55 minutter.

Driftstiden afhænger af det valgte sugetrin, gulvbelægningen, brugsvanerne og filtersystemets tilsmudsningsgrad.

Opladning af batteri (uden vægmontering) (ill. 06)

Batteriet kan oplades direkte.

Læs inden første opladning af batteriet afsnittet Ibrugtagning - Generelle anvisninger om batteriet.

- Sæt ladestikket på det medfølgende opladerkabel i bøsningen nederst på bagsiden af PowerUnit.
- Forbind ladestationen med en stikkontakt.

Opladningen starter.

Læs herefter afsnittet Indikator for batteriniveau (ved opladning).

Opladning af batteri (med vægmontering)

Til vægmonteringen skal der være en ledig stikkontakt i nærheden.

Afhængigt af model følger en af følgende vægholdere med støvsugeren.

Vægholder standard (ill. 07)

SpeedLock til vægmontering (ill. 08)

Læs inden første opladning af batteriet afsnittet Ibrugtagning - Generelle anvisninger om batteriet.

Vægholderen skrues fast til væggen (ill. 09, 10 + 11)

Der medfølger 2 rawlplugs og 2 TORX-skruer til fastgørelse af vægholderen. Der skal desuden bruges en skruemaskine eller en boremaskine (6 mm bor). Afhængigt af vægholderen skal der vælges en afstand på 106 cm (vægholder Standard) eller 96 cm (vægholder SpeedLock) fra vægholderens nederste kant til gulvet (ill. 09).

Til vægmonteringen skal der være en ledig stikkontakt i nærheden.

Sørg for, at eventuelle ledninger i væggen ikke bliver beskadiget.

- Fastgør vægholder Standard (ill. 10) eller monteringspladen til vægholder SpeedLock (ill. 11) til væggen.

Ladekablet fastgøres i vægholder standard (ill. 12 + 13)

- Skub ladestikket på ladekablet gennem vægholderen nedefra.
- Sæt ladestikket i stikholderen, og tryk det fast (ill. 12).
- Skub afdækningen på vægholderen oppefra, indtil afdækningen tydeligt klikker på plads (ill. 13).

Ladekablet er fastgjort i vægholderen.

Udløseren til afdækningen er placeret i bunden af vægholderen.

- Tryk udløserknappen bagud med tommelfingeren, hvis afdækningen skal tages af opad.
- Sæt støvsugeren i vægholderen ovenfra (ill. 07).
- Forbind opladeren til stikkontakten.

Opladningen starter.

Standardvægholderen fjernes fra væggen

Udløserknappen til afdækningen er placeret i bunden af hulrummet i vægholderen.

- Tryk udløserknappen fast ind mod væggen, indtil afdækningen kommer af (ill. 14).
- Fjern ladestikket.
- Løsn skrueerne (ill. 10).

Ladekablet fastgøres i vægholderen SpeedLock (ill. 15, 16 + 17)

Der er en ledningsføring på bagsiden af vægholderen.

- Sæt ladestikket på ladekablet godt fast i stikkontakten (venstre del af billedet).
- Før ladekablet ind i ledningsføringen (højre del af billedet) (ill. 15).
- Skub vægholderen på monteringspladen oppefra, indtil vægholderen går tydeligt i hak (ill. 16).

Ladekablet er fastgjort i vægholderen.

- Placer støvsugeren præcist i vægholderen (ill. 17).
- Forbind opladeren til stikkontakten.

Opladningen starter.

SpeedLock-vægholderen fjernes fra væggen

Vægholderen er fastlåst til væggen.

- Tag godt fat i den nederste del af vægholderen, der stikker frem, med begge hænder.
- Træk vægholderen lidt væk fra væggen, og træk vægholderen af monteringspladen opad i en bevægelse (ill. 18).
- Løsn skrueerne (ill. 11).

Indikator for batteriniveau (ved opladning) (ill. 19)

Batteriniveauet vises foroven på Power-Unit.

Ladekapacitet	Visning
laveste ladekapacitet	blinker til venstre
forøgelse af ladekapaciteten	lyser til venstre, blinker i midten
yderligere forøgelse af ladekapaciteten	lyser til venstre og i midten, blinker til højre
ladekapacitet ca. 91 % - 99 %	lyser til venstre, i midten og tilhøjre
100%	slukker

Når batteriet er fuldt opladet, slukker indikatoren for batteriniveau for at spare energi.

Hvis batteriet ikke har været anvendt længe og er afladet, går det i sikkerhedstilstand. Ved opladning reagerer indikatoren for batteriniveau først efter ca. 30-60 min.

Indikator for batteriniveau (ved brug) (ill. 19)

Batteriniveauet vises foroven på Power-Unit.

Ladekapacitet	Visning
højeste ladekapacitet	alle indikatorer lyser
faldende ladekapacitet	to indikatorer lyser
yderligere faldende ladekapacitet	en indikator lyser
laveste ladekapacitet	en indikator blinker

Anvendelse af det medfølgende tilbehør (ill. 20)

Miele's gulvplejesortiment omfatter passende tilbehørsdele til mange specialanvendelser (se afsnittet Ekstra tilbehør).

- ① **Afstøvningsbørste**
Tilbehørsdel til støvsugning af proffillister og udskårne genstande.
- ② **Fugemundstykke**
Tilbehørsdel til støvsugning af folder, fuger og hjørner.
- ③ **Møbelmundstykke**
Tilbehørsdel til støvsugning af polstrede møbler, madrasser og puder.

Tilbehørsholder til støvsugerrøret (ill. 21)

På denne tilbehørsholder kan der medbringes 2 tilbehørsdele fra det tredelte tilbehørssæt ved støvsugningen.

Elektrobørste MultiFloor (HX-EB 20) (ill. 22)

Først og fremmest bør rengørings- og plejeanvisningerne fra producenten af gulvbelægningen overholdes.

 Risiko for beskadigelse, hvis ting sidder fast under elektrobørsten.
Der kan komme ridser på gulvet/gulvbelægningen.
Kontroller, at der ikke sidder større dele fast under elektrobørsten, fx skår eller sten.

Elektrobørsten er velegnet til daglig støvsugning af små tæpper, væg til vægtæpper og hårde gulve.

Tip: Hvis man ønsker at støvsuge trapper med pålagt gulvtæppe, kan støvsugerrøret tages af.

Tip: Hvis der skal støvsuges en større mængde snavs op, anvendes støvsugeren i indstillingen PowerUnit Solo (se afsnittet Betjening, afsnit PowerUnit Solo).

Håndholdt møbelbørste Electro Compact (HX-EC 20) (ill. 23)

(afhængig af model)

Først og fremmest bør rengørings- og plejeanvisningerne fra producenten af gulvbelægningen overholdes.

 Risiko for beskadigelse, hvis ting sidder fast under elektrobørsten.

Der kan komme ridser på gulvet/gulvbelægningen.

Kontroller, at der ikke sidder større dele fast under den håndholdte elektrobørste, fx skår eller sten.

Den håndholdte møbelbørste er særligt velegnet til grundig rengøring af polstrede møbler og bilsæder.

Det bedste rengøringsresultat på polstrede møbler opnås ved anvendelse af møbelmundstykke.

Tip: Tag støvsugerrøret af ved støvsugning af polstrede møbler og bilsæder.

Gulvmundstykke AllFloor (HX-AF 20) (ill. 24)

(afhængig af model)

Først og fremmest bør rengørings- og plejeanvisningerne fra producenten af gulvbelægningen overholdes.

Dette flade og lette gulvmundstykke er særlig velegnet til støvsugning under meget flade møbler.

Universalbørste (HX-UB) (ill. 25)

(afhængig af model)

Til skånsom støvsugning af bøger, hylder og lignende.

Fleksibelt XL-fugemundstykke (HX-CNXL), der kan forlænges (ill. 26)

(afhængig af model)

Med en rækkevidde på 60 cm til rengøring af svært tilgængelige steder.

Slangeforlænger (HX-FSH 20) (ill. 27)

(afhængig af model)

Slangeforlænger har en maksimal udtrækslængde på 120 cm. Den kan også forlænges med det udtrækkelige, fleksible fugemundstykke.

Betjening

Støvsugeren tages ud af vægholderen (ill. 28)

- Løft støvsugeren ud opad fra vægholderen.

Støvsugeren tages ud af SpeedLock-vægholderen (ill. 29 + 30)

- Tag støvsugeren ud af vægholderen fremad (ill. 29).

SpeedLock-vægholderen giver mulighed for at bruge PowerUnit som PowerUnit Solo uden at skulle løsne den manuelt fra støvsugerrøret.

- Før PowerUnit opad, og tag den ud af vægholderens skinne (ill. 30).

Støvsugerrøret og elektrobørsten forbliver i vægholderen.

Tænd/sluk (ill. 31)

- Hvis batteriet er opladet direkte, skal ladestikket trækkes ud af bøsningen forned på bagsiden af PowerUnit.

Hvis ComfortClean-selvrensningsfunktionen startes, inden støvsugeren tændes, opnås det bedste rengøringsresultat (se afsnittet "Rengøring og vedligeholdelse", afsnit "Aktivering af ComfortClean-selvrensningsfunktionen").

- Tryk på øverste tast ① på griberøret. Støvsugeren tænder på laveste sugetrin.

Sugeeffekten øges (ill. 32)

- Tryk på nederste tast på griberøret.

Jo højere effekt der vælges, desto mere lyser LED'en.

Tryk på tasten igen for at vende tilbage til det lave effektrin.

PowerUnit Solo (ill. 33)

PowerUnit uden støvsugerrør og elektrobørste er velegnet til hurtig og målrettet støvsugning af krummer eller fnug.

Tip: Denne konfiguration er specielt velegnet til anvendelse af det tredelte tilbehør (se afsnittet Anvendelse af det medfølgende tilbehør).

Rengøring og vedligeholdelse

 Fare for at komme til skade på den roterende børstevalse.

Man kan komme til skade på den roterende børstevalse.

Sluk altid støvsugeren inden rengøring og vedligeholdelse. Anvend tænd/sluk-knappen på griberøret.

Filtersystem (ill. 34)

- ① Drejeknap
- ② Finstøvfilter
- ③ Støvbeholder
- ④ Grovfilter
- ⑤ Klap på støvbeholderen

Aktivering af ComfortClean-selvrensningsfunktionen (ill. 35)

Udfør inden hver tømning af støvbeholderen og ved aftagende sugestyrke en mellemrengøring af finstøvfilteret. Hermed opnår støvsugeren straks igen det optimale rengøringsresultat.

- Drej drejelåget 180° 3 gange.

Når der drejes, opstår der en lyd, som er en del af ComfortClean-selvrensningsfunktionens normale funktion.

Støvbeholderen tømmes (ill. 36)

Tøm senest støvbeholderen, når støvet når markeringen **Max.** på støvbeholderen .

Indholdet kan smides ud med husholdningsaffaldet, hvis affaldet ikke indeholder snavs, der ikke er tilladt i almindeligt husholdningsaffald.

- Hold støvbeholderen langt ind over affaldsspanden, så der hvirvler så lidt støv op som muligt.
- Tryk på udløserknappen forned på støvbeholderen.

Klappen åbnes, og støvet tømmes ud.

Hvis uldansamlinger, hår og større dele ikke falder ud, tages grovfilteret af nedad (se følgende afsnit Rengøring af støvbeholder og grovfilter).

- Luk klappen på støvbeholderen. Der skal lyde et klik.

Støvbeholder og grovfilter rengøres (ill. 37, 38 + 39)

Rengør støvbeholderen og grovfilteret efter behov.

- Tøm støvbeholderen over en skraldespand.
- Tag grovfilteret ud nedad (ill. 37).

⚠ Skader på grund af forkert håndtering ved rengøring.

Grovfilteret kan blive beskadiget og miste sin virkning.

Rengør ikke grovfilteret med vand.

Brug aldrig skarpe eller spidse genstande til rengøringen.

- Rengør støvbeholderen og grovfilteret med en tør klud eller med det rengøringsværktøj, der er anbragt i siden af PowerUnit (ill. 38).
- Sæt det rengjorte grovfilter helt ind i den rengjorte støvbeholder (ill. 39).
- Luk klappen på støvbeholderen. Der skal lyde et klik.

Finstøvfilter rengøres (ill. 35 + 40)

Rengør finstøvfilteret grundigt uden for PowerUnit mindst hver 3. måned.

⚠ Skader på grund af forkert håndtering ved rengøring.

Finstøvfilteret kan blive beskadiget og miste sin virkning.

Rengør ikke den indvendige del af finstøvfilteret, og kom den ikke i vand.

Brug aldrig skarpe eller spidse genstande til rengøringen. Børst ikke finstøvfilteret, heller ikke med det medfølgende rengøringsværktøj.

- Tryk på de to udløserknapper på siden af dækslet til finstøvfilteret, og tag finstøvfilteret ud opad (ill. 40).

- Hold finstøvfilteret hen over en skraldespand.

- Hold fast i finstøvsfilteret på den sorte flade under det roterende dæksel, og drej denne 180° 10 gange (ill. 35).

Når der drejes, opstår der en lyd, som er en del af ComfortClean-selvrensningens normale funktion.

- Bank forsigtigt snavset ud af finstøvfilteret med gummikanten ned.
- Drej finstøvfilteret lidt, så snavset kan løsne sig fra alle sprækker.
- Sæt det rengjorte finstøvfilter i PowerUnit, indtil det tydeligt går på plads.

Udskift finstøvfilteret (HX-FDF 20) efter ca. 3 år for fortsat at opnå det bedst mulige rengøringsresultat.

Rengøring af elektrobørste/håndholdt møbelbørste (afhængig af model) (ill. 41)

- Tag elektrobørsten/den håndholdte elektrobørste af støvsugeren (ill. 05).
- Læg elektrobørsten/den håndholdte møbelbørste på en ren flade med undersiden opad.
- Klip tråde og hår, der har viklet sig om børstevalsen, over med en saks. For at styre saksen er der i børsterullen (ill. 41) to riller til at styre saksen med.

De afklippede tråde og hår suges herefter op af støvsugeren.

De små hjul kan tages af og rengøres, hvis de er meget snavsede, eller hvis der er en blokering (ikke tilgængeligt på den håndholdte elektrobørste). Anvend en skruetrækker til at tage dem af med.

Børstevalsen tages af elektrobørsten (ill. 42)

Børstevalsen kan tages af elektrobørsten for at fjerne hårdnakket snavs samt for at rengøre elektrobørsten indvendigt.

- 1 Drej pilen på håndtaget på siden af elektrobørsten hen på symbolet .

Børstevalsen er løsnet.

- 2 Tag børstevalsen ud.

- Rengør børstevalsen og fjern alt fastsiddende snavs fra det indvendige rum på elektrobørsten.

Hvis der er meget snavs mellem grebet og børstevalsen, kan grebet løsnes.

- 3 Drej grebet med et let træk, indtil det låses op.

- Fjern snavset.

- Fastgør det rengjorte greb igen i børstevalsen.

- Skub børstevalsen helt på plads i elektrobørsten.

- Fastlås børstevalsen.

Børstevalsen tages af den håndholdte elektrobørste (afhængigt af model). (ill. 43)

Børstevalsen kan tages af den håndholdte elektrobørste for at fjerne genstridigt snavs og rengøre den håndholdte elektrobørste indvendigt.

- 1 Løsn børstevalsen med en mønt.

- 2 Tag børstevalsen ud.

- Rengør børstevalsen, og fjern alt fastsiddende snavs fra det indvendige rum på den håndholdte elektrobørste.
- Saml den håndholdte elektrobørste igen i omvendt rækkefølge.

Batteriet udskiftes (ill. 44 + 45)

Når det genopladelige batteri er udtjent, kan det udskiftes med et nyt originalt Miele AP10/AP11 litiumbatteri (salgsbetegnelse: HX-LA 20/HX-LA 21).

Vær opmærksom på anvisningerne vedr. håndtering af det genopladelige batteri og bortskaffelse af dette, som findes i afsnittene Råd om sikkerhed og advarsler, Bæredygtighed og Miljøbeskyttelse og Ibrugtagning (afsnit Generelle anvisninger om batteriet).

- Tag finstøvfileret ud af PowerUnit (ill. 40).
- Løsn forsigtigt afdækningen til batterirummet med en kærvskruetrækker (ill. 44).
- Løsn forsigtigt stikket, og udskift batteriet (ill. 45).
- Sæt stikket nøjagtigt i.
- Luk batterirummet, og sæt finstøvfileret helt ind i PowerUnit igen.

Vedligeholdelse af støvsuger og tilbehør

 Fare for at komme til skade på den roterende børstevalse.
Man kan komme til skade på den roterende børstevalse.
Sluk altid støvsugeren inden vedligeholdelse. Anvend tænd/sluk-knappen på griberøret.

 Risiko for elektrisk stød på grund af netspænding.
Fugt i ladestationen kan forårsage elektrisk stød.
Dyp aldrig ladestationen i vand.

Se de specielle anvisninger om rengøring for grovfilteret, finstøvfilteret og støvbeholderen i afsnittet Rengøring og vedligeholdelse.

Rengør støvsugeren og alle tilbehørsdele af plast med et almindeligt rengøringsmiddel til plast.

 Skader på grund af uegnede rengøringsmidler.
Alle overflader kan få ridser. Der kan opstå misfarvninger eller ændringer på overfladerne, hvis der anvendes uegnede opvaske-/rengøringsmidler.
Brug aldrig skurepulver, glas- eller universalrengøringsmidler eller olieholdige plejemidler.

Småfejl afhjælpes

De fleste funktionsforstyrrelser og fejl, der måtte opstå i den daglige drift, vil man selv kunne afhjælpes. I mange tilfælde kan man spare tid og penge, da det ikke er nødvendigt at tilkalde Miele Service.

Under miele.dk/Services/Hjælp til selvhjælp findes informationer om, hvordan man selv kan udbedre småfejl.

Nedenstående oversigt kan være en hjælp, når årsagen til en fejl skal findes, og fejlen skal udbedres.

 Fare for at komme til skade på den roterende børstevalse.

Man kan komme til skade på den roterende børstevalse.

Sluk altid støvsugeren, inden udbedring af fejl. Anvend tænd/sluk-knappen på griberøret.

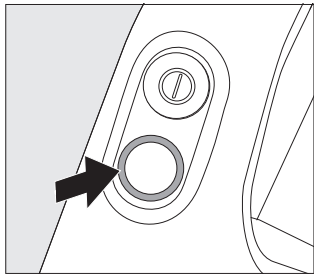
Fejl	Årsag og udbedring
Indikator batteriniveau, når støvsugeren tændes: Hurtigt blinkende til venstre og i midten	Temperaturfejl <ul style="list-style-type: none"> ■ Vent ca. 30 minutter, inden støvsugeren tændes igen.
Indikator for batteriniveau, når støvsugeren oplades: Hurtigt blink til venstre og højre	Batterifejl <ul style="list-style-type: none"> ■ Træk ladestikket ud af bøsningen på bagsiden af PowerUnit, når batteriet oplades uden vægmontering. ■ Tag støvsugeren ud af vægholderen, når batteriet oplades i vægholderen (ill. 28 + 30). ■ Vent ca. 5 minutter, før opladningen fortsættes. Overhold altid de foreskrevne omgivelsestemperaturer ved opladning og brug af batteriet, se afsnittet "Råd om sikkerhed og advarsler".
LED på håndtaget blinker 	Fejl "Batteriet er afladet" <ul style="list-style-type: none"> ■ Oplad batteriet (se afsnittet "Ibrugtagning", afsnittene "Generelle anvisninger om batteriet" og "Opladning af batteriet").
	Intern systemfejl <ul style="list-style-type: none"> ■ Kontroller, om støvsugeren kan suge uhindret alle steder. ■ Rengør støvbeholderen, grovfilteret og finstøvfilteret (se afsnittet Rengøring og vedligeholdelse). ■ Vent ca. 30 minutter, inden støvsugeren tændes igen.

Fejl	Årsag og udbedring
Støvsugeren starter ikke, når den tændes.	Det genopladelige batteri er ikke tilstrækkeligt opladet. ■ Oplad batteriet (se afsnittet Ibrugtagning, afsnittene Generelle anvisninger om batteriet og Opladning af batteriet).
	Der er ikke sat et originalt Miele-batteri i. ■ Sæt et originalt Miele AP10/AP11 litiumbatteri i (salgsbetegnelse: HX-LA 20/HX-LA 21).
	Ladestikket er stadig isat. ■ Træk ladestikket ud af bøsningen på bagsiden af PowerUnit, når batteriet oplades uden vægmontering. ■ Tag støvsugeren ud af vægholderen, når batteriet oplades i vægholderen.
Rengøringsresultatet er dårligt. Batteriets levetid er reduceret.	Støvbeholderen er fuld. ■ Tøm støvbeholderen (se afsnittet "Rengøring og vedligeholdelse", afsnit "Tømning af støvbeholderen").
	Støvbeholderen/grovfilteret er snavset. ■ Rengør støvbeholderen og grovfilteret (se afsnittet "Rengøring og vedligeholdelse", afsnit "Rengøring af støvbeholder og grovfilter").
	Finstøvfilteret er snavset. ■ Start en mellemrengøring af finstøvfilteret (se afsnittet "Rengøring og vedligeholdelse", afsnit "Betjening af ComfortClean-selvrensningssfunktionen"). ■ Rengør finstøvfilteret (se afsnittet Rengøring og vedligeholdelse - Rengøring af finstøvfilteret).
	Elektrobørsten er snavset/tilstoppet. ■ Rengør elektrobørsten (se afsnittet Rengøring og vedligeholdelse - Rengøring af elektrobørsten og Børstevalsen tages af elektrobørsten).
	Sugevejene er tilstoppede. ■ Rengør alle sugeveje.
	Finstøvfilteret er tilstoppet. ■ Sæt et nyt finstøvfilter i.

Fejl	Årsag og udbedring
Lyden fra støvsugeren ændrer sig under støvsugning.	Sugevejene er snavsede. ■ Rengør alle sugeveje.
	Afhængig af belægning indstilles elektrobørstens effekt automatisk optimalt. ■ Lyden er normal for støvsugeren.
Elektrobørsten slukker af sig selv.	Elektrobørsten er overbelastet, fx på et højluvet tæppe. ■ Sluk støvsugeren, og tænd den igen. Anvend tænd/sluk-knappen på griberøret.
Børstevalsen drejer ikke rundt.	Børstevalsen er snavsset. ■ Rengør børstevalsen (se afsnittet Rengøring og vedligeholdelse - Rengøring af elektrobørsten og Børstevalsen tages af elektrobørsten).

Service / Garanti

Under miele.dk/Services findes informationer om, hvordan man selv kan udbedre småfejl og bestille reservedele.

Kontakt i tilfælde af fejl

Kontakt forhandleren eller Miele Kundecenter, hvis det ikke er muligt selv at udbedre fejlen.

Kontaktinformation til Miele Kundecenter fremgår af omslaget til denne dokumentation.

Garanti

Garantien er gældende i 2 år.

Yderligere informationer fremgår af de medfølgende garantibetingelser.

Ekstra tilbehør

Først og fremmest bør rengørings- og plejeanvisningerne fra producenten af gulvbelægningen overholdes.

Vi anbefaler, at der kun anvendes originalt tilbehør med Miele-logoet på emballagen. Herved sikres det, at man udnytter støvsugerens sugestyrke optimalt og opnår det bedst mulige rengøringsresultat.

Vær opmærksom på, at fejl og skader på støvsugeren, der skyldes brug af tilbehør uden Miele-logo på emballagen, ikke er omfattet af Miele's garanti på støvsugeren.

3D4U

Med 3D4U tilbyder Miele desuden gratis tilbehør til download til 3D-printer på (www.miele.dk, Services, Reservedele og tilbehør).

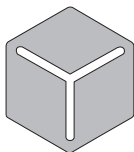

3 D 4 U

Hvor kan tilbehøret købes

Originalt Miele-tilbehør kan bestilles via Miele's webshop, i vores Miele Experience Centre, ved henvendelse til vores kundecenter eller hos Miele-forhandlere.

Originalt Miele-tilbehør er mærket med et Miele-logo på emballagen.

Nogle modeller har som standardudstyr allerede en eller flere af de nævnte tilbehørsdele.

Håndholdt elektrobørste Electro Compact (HX-EC 20)

Til grundig rengøring af bilsæder og trappe-trin med gulvtæppe.

Børstevalse Carpet Care (HX-CCT 20)

Til rengøring af sarte tæpper og gulvtæpper.

Sæt Carpet Care-børstevalsen på elektrobørsten i stedet for børstevalsen (se afsnittet Rengøring og vedligeholdelse, Børstevalsen tages af elektrobørsten).

Softvalse Hardfloor Care (HX HCT 20)

Til rengøring af sarte gulve.

Sæt Softvalse Hardfloor Care på elektrobørsten i stedet for børstevalsen (se afsnittet Rengøring og vedligeholdelse, Børstevalsen tages af elektrobørsten).

Gulvmundstykke AllFloor (HX-AF 20)

Fladt gulvmundstykke til støvsugning under meget flade møbler. Det er desuden støjsvagt, let og er velegnet til opsamling af groft snavs.

Universalmundstykke (HX-UB)

Til skånsom støvsugning af bøger, hylder og lignende.

Fleksibelt XL-fugemundstykke (HX-CNXL), der kan forlænges

Fleksibelt fugemundstykke med en rækkevidde på 60 cm til rengøring af svært tilgængelige steder.

Slangeforlænger (HX-FSH 20)

Til udvidelse af sugeradiusen med maks. 120 cm.

es - Contenido

Advertencias e indicaciones de seguridad	30
Advertencias e indicaciones de seguridad para la batería AP10/AP11, el cargador LG02/LG04, el soporte de pared SpeedLock LS10 (disponible según modelo).....	34
Sostenibilidad y protección del medio ambiente	38
Descripción del aparato	40
Indicación respecto a las ilustraciones	42
Puesta en marcha	42
Montar el aspirador	42
Unir la PowerUnit con el tubo de aspiración	42
Unir el tubo de aspiración con el cepillo eléctrico	42
Advertencias generales para la batería	42
Cargar la batería (sin montaje en pared)	42
Cargar la batería (con montaje en pared)	42
Atornillar el soporte de pared	43
Fijar el cable de carga al soporte de pared estándar	43
Retirar el soporte de pared estándar de la pared	43
Fijar el cable de carga al soporte de pared SpeedLock	43
Retirar el soporte de pared SpeedLock de la pared	44
Indicación del estado de carga de la batería (durante la carga)	44
Indicación del estado de carga de la batería (durante el uso)	45
Uso de los accesorios suministrados	45
Soporte para accesorios para el tubo de aspiración	45
Cepillo eléctrico MultiFloor (HX-EB 20)	45
Cepillo manual Electro Compact (HX-EC 20)	45
Cepillo AllFloor (HX-AF 20)	46
Cepillo Universal (HX-UB)	46
Accesorio plano XL extraíble y flexible (HX-CNXL)	46
Prolongación de la manguera (HX-FSH 20)	46
Manejo	46
Retirar el aspirador del soporte de pared estándar	46
Retirar el aspirador del soporte de pared SpeedLock	46
Conexión y desconexión	46
Incrementar la potencia de aspiración	47
PowerUnit Solo	47
Limpieza y mantenimiento	47
Sistema de filtrado	47
Activar la función de autolimpieza ComfortClean	47
Vaciar el depósito recogepolvo	47
Limpiar el depósito recogepolvo y el prefiltro	48

Limpieza del filtro para el polvo fino	48
Limpiar el cepillo eléctrico/cepillo manual (disponible según el modelo)	48
Retirar el rodillo de cerdas del cepillo eléctrico	49
Extraer el rodillo de cerdas del cepillo manual (disponible según el modelo)	49
Cambiar la batería	50
Mantenimiento del aspirador y los accesorios	50
Solucionar anomalías	51
Servicio Posventa	54
Contacto en caso de anomalías	54
Garantía	54
Accesorios especiales (no incluidos)	54
3D4U	54
Fuentes de referencia para accesorios.....	54

es - Advertencias e indicaciones de seguridad

Este aspirador cumple todas las normas de seguridad vigentes. El uso inadecuado puede causar daños personales y materiales.

Leer las instrucciones de manejo del aspirador antes de ponerlo en funcionamiento. Estas ofrecerán indicaciones importantes en materia de seguridad, consumo y mantenimiento del aspirador. De esta forma se protege uno mismo y a otros y se evitarán daños.

Según la norma IEC 60335-1 Miele indica explícitamente que se deben leer y seguir las indicaciones incluidas en el capítulo «Puesta en marcha» así como las advertencias e indicaciones de seguridad.

Miele no se hace responsable de los daños causados debido al incumplimiento de estas indicaciones.

Guardar las instrucciones de manejo y entregarlas al nuevo propietario en caso de vender posteriormente el aparato.

Desconectar siempre el aspirador después de utilizarlo, antes de cambiar accesorios y antes de realizar cualquier tipo de intervención, limpieza, mantenimiento o solución de anomalía. Para hacerlo, utilizar el interruptor conexión/desconexión del mango.

Uso apropiado

- ▶ Este aspirador está concebido para ser utilizado con fines y en entornos domésticos. Este aspirador no es apto para la limpieza de los residuos procedentes de obras/reformas.
- ▶ Este aspirador no está diseñado para ser utilizado en exteriores.
- ▶ Este aspirador es válido para la limpieza diaria de alfombras, moquetas y suelos duros resistentes.

- ▶ Este aspirador es apto para el uso en alturas hasta 4000 m sobre el nivel del mar.
- ▶ Utilizar el aspirador exclusivamente para eliminar suciedad seca. No aspirar a personas ni a animales. El resto de aplicaciones y modificaciones no autorizadas no están permitidas.
- ▶ Aquellas personas (especialmente niños) que por motivo de una incapacidad física, sensorial o mental, inexperiencia o desconocimiento no estén en condiciones de manejar el aspirador de una forma segura, no podrán hacer uso del mismo sin la supervisión o permiso de un responsable.



Niños en casa

- ▶ Los niños menores de ocho años deben permanecer alejados de la aspiradora, a no ser que estén vigilados en todo momento.
- ▶ Los niños a partir de ocho años pueden manejar el aspirador sin supervisión si se les ha explicado su manejo de tal forma que puedan utilizarlo de manera segura. Los niños deben poder reconocer y comprender los posibles peligros originados por un manejo incorrecto.
- ▶ Los niños no deben limpiar o conectar el aspirador sin supervisión.
- ▶ Preste continua atención a los niños que se encuentren cerca del aspirador. No deje jamás que los niños jueguen con él.
- ▶ ¡Peligro de ahogamiento! Al jugar, los niños podrían quedar enrollados en el material de embalaje (p. ej. plásticos) o cubrirse la cabeza con él y ahogarse. Mantenga el material del embalaje fuera del alcance de los niños.

Seguridad técnica

- ▶ Almacene el aspirador y sus accesorios a una temperatura ambiente de entre 0 °C y 45 °C.

es - Advertencias e indicaciones de seguridad

- ▶ Guardar el aspirador siempre tumbado o colocado en el soporte de pared.
- ▶ Es imprescindible que la toma de corriente esté protegida con un fusible de 16 A o 10 A como mínimo.
- ▶ El aspirador funciona a 25,2 V/25,69 V.
Se trata de un aparato de la clase de protección II  y diseñado según la clase de protección III .
- ▶ Se trata de un aparato en el que la protección frente a descarga eléctrica se obtiene mediante la conexión a tensión baja de seguridad y en el que no se generan tensiones superiores a la tensión baja de seguridad. El aspirador se recarga con el cargador de la clase de protección II .
- ▶ Compare los datos de conexión de la placa de características del cargador (tensión de red y frecuencia) con los de la red de suministro. Es imprescindible que estos datos coincidan. El cargador es apto para 50 Hz y 60 Hz, salvo modificación.
- ▶ Antes de cada uso, realizar una comprobación visual del aspirador y de todos los accesorios. No poner en marcha un aspirador dañado o con accesorios dañados.
- ▶ El cepillo eléctrico MultiFloor XXL de Miele y el cepillo manual Electro Compact (disponible según el modelo) son aparatos adicionales que se accionan con motor, especiales para estos aspiradores de Miele. Por motivos de seguridad, no está permitido manejar el aspirador con otro cepillo eléctrico/cepillo manual de Miele ni con un cepillo eléctrico/cepillo manual de otro fabricante.
- ▶ Antes de utilizarlo y al aspirar, verificar que la parte inferior del cepillo eléctrico MultiFloor y la parte inferior del cepillo manual Electro Compact (disponible según el modelo) no tengan suciedad gruesa.

- ▶ Cualquier trabajo de reparación del aspirador durante el período de garantía deberá ser realizado exclusivamente por un servicio técnico autorizado por Miele, ya que, de lo contrario, no podrá reclamarse el derecho de garantía por daños posteriores.
- ▶ Las reparaciones solo podrán ser realizadas por personal autorizado por Miele. ¡Una reparación inadecuada puede entrañar graves peligros para el usuario!

Uso apropiado

- ▶ No utilizar en ningún caso el aspirador sin prefiltro ni filtro para el polvo fino.
- ▶ No poner el aspirador en contacto con llamas abiertas ni otras fuentes de calor. No calentar el aspirador. No exponer el aspirador a la luz solar directa.
- ▶ No aspire objetos encendidos o ascuas, p. ej. cigarrillos ni ceniza o carbón aparentemente apagados.
- ▶ No aspirar líquidos. Dejar secar completamente las alfombras y moquetas que se hayan limpiado con líquido o espuma antes de aspirarlas.
- ▶ No aspire el polvo del tóner. El tóner que se utiliza, p. ej., en impresoras y fotocopiadoras puede ser conductor de corriente eléctrica.
- ▶ No aspire sustancias fácilmente inflamables o explosivas ni gases y no pase el aspirador en los lugares donde se encuentran almacenadas estas sustancias.
- ▶ Durante la aspiración, no tocar el rodillo de cerdas giratorio del cepillo eléctrico MultiFloor ni del cepillo manual Electro Compact (disponible según el modelo).
- ▶ No aspirar cerca de la cabeza con el cepillo eléctrico MultiFloor ni con el cepillo manual Electro Compact (disponible según el modelo).

es - Advertencias e indicaciones de seguridad

▶ En ningún caso aproxime la corriente de aspiración a la cabeza.

Advertencias e indicaciones de seguridad para la batería AP10/AP11, el cargador LG02/LG04, el soporte de pared SpeedLock LS10 (disponible según modelo)

Niños en casa

▶ Aquellas personas (especialmente niños) que a causa de su incapacidad física, sensorial o mental, inexperiencia o desconocimiento no estén en condiciones de manejar el cargador LG02/LG04 o el soporte de pared SpeedLock LS10 de una forma segura, no podrán hacer uso de este aspirador sin la supervisión o indicaciones de un responsable.

▶ Mantener la batería AP10/AP11 fuera del alcance de los niños.

▶ Mantener el cargador LG02/LG04 y el soporte de pared SpeedLock LS10 fuera del alcance de los niños a menos que sea bajo supervisión continua.

Seguridad técnica

▶ En el aspirador HS23 de Miele se debe utilizar la batería AP10/AP11, el cargador LG02/LG04 y el soporte de pared SpeedLock LS10. Por motivos de seguridad, no está permitido poner en funcionamiento el aspirador con otra batería, utilizar otro cargador ni otro soporte de pared.

▶ En caso de utilizar un adaptador de enchufe, este deberá ser apto para un funcionamiento duradero.

▶ Para recargar la batería AP10/AP11, utilizar únicamente el cargador LG02/**xx** o LG04/**xx**.

☐

xx indica 01, 02, 03, 04, 05, 06 o 07 y corresponde al modelo de cargador LG02/LG04:

es - Advertencias e indicaciones de seguridad

xx	
01	AT, BE, BG, CH, CL, CZ, DE, DK, EE, ES, FI, FR, GR, HR, HU, IT, KZ, LT, LU, LV, NL, NO, PL, PT, RO, RS, RU, SE, SI, SK, TR, UA, ZA
02	AE, HK, MY, SG
03	BR, CA, JP, MX, EE. UU.
04	AU, NZ
05	CN
06	KR
07	IE, UK

► Es posible el funcionamiento temporal o permanente en un sistema de suministro de energía autosuficiente o no sincronizado con la red (como redes autónomas, sistemas de respaldo). Un requisito previo para el funcionamiento es que el sistema de suministro de energía cumpla con las especificaciones de la norma EN 50160 u otra similar.

Las medidas de protección previstas en la instalación doméstica y en este producto de Miele deberán quedar también garantizadas tanto en funcionamiento en isla como no sincronizado con la red, o bien ser sustituidas por medidas equivalentes en la instalación. Como se describe, por ejemplo, en la publicación actual de VDE-AR-E 2510-2.

► Cargar y utilizar la batería AP10/AP11 a una temperatura ambiente de 10 °C a 40 °C.

► Utilizar la batería AP10/AP11 a una temperatura ambiente de 0 °C a 45 °C.

El uso de la batería AP10/AP11 fuera de este rango de temperaturas ambiente provocará limitaciones en el rendimiento.

► Las baterías pueden descargarse. Evite que la piel o los ojos entren en contacto con el líquido abrasivo. En caso de entrar en contacto, aclárelos con agua y solicite ayuda sanitaria.

es - Advertencias e indicaciones de seguridad

- ▶ No siga utilizando la batería AP10/AP11 en caso de notar un olor extraño, observar que sale líquido, que se calienta en exceso o que se decolora o deforma. La batería AP10/AP11 se debe eliminar inmediatamente (ver la indicación de seguridad en «Reciclaje de la batería AP10/AP11» al final del siguiente apartado «Uso adecuado» y el capítulo «Sostenibilidad y protección del medio ambiente», apartado «Devolución de baterías y acumuladores antiguos»).
- ▶ La batería de iones de litio AP10/AP11 está sujeta a la normas de la ley de mercancías peligrosas. La batería AP10/AP11 puede ser transportada por el usuario en la carretera sin más requisitos. Contactar con el Servicio Postventa antes de enviar la batería AP10/AP11. Enviar únicamente baterías AP10/AP11 completamente descargadas y sin daños. Para evitar cortocircuitos, aislar los componentes de metal con cinta adhesiva. Empaquetar la batería AP10/AP11 de manera que no se mueva en el embalaje.

Uso apropiado

- ▶ No dejar caer la batería AP10/AP11 ni arrojarla. Por motivos de seguridad, no se puede seguir utilizando una batería AP10/AP11 dañada.
- ▶ Evitar que la batería AP10/AP11 entre en contacto con fuego u otras fuentes de calor. No calentar la batería AP10/AP11. No exponerla directamente a la luz solar.
- ▶ No desmontar la batería AP10/AP11.
- ▶ No provocar un cortocircuito en la batería AP10/AP11 puentando los contactos, ya sea de forma accidental o deliberada.
- ▶ Evitar que la batería AP10/AP11 entre en contacto con líquidos.

▶ Reciclaje de la batería AP10/AP11: retirar la batería AP10/AP11 del aspirador. Para evitar cortocircuitos, aislar los componentes de metal con cinta adhesiva. Desechar la batería AP10/AP11 en el punto de recogida adecuado. No desechar la batería AP10/AP11 en la basura común.

Limpieza

▶ No sumergir nunca el aspirador ni los accesorios en agua. Limpiar el aspirador y los accesorios solo con un paño seco o ligeramente húmedo.

▶ El cepillo eléctrico MultiFloor y el cepillo manual Electro Compact (disponible según el modelo), la PowerUnit y el tubo de aspiración tienen conducciones eléctricas. Los contactos de conexión no pueden entrar en contacto con el agua; no está permitido realizar una limpieza húmeda de estas piezas.

Accesorios y repuestos

▶ Utilizar exclusivamente accesorios con el logo de Miele en su embalaje. Solo así el fabricante puede garantizar su seguridad.

▶ Miele garantiza que se cumplan los requisitos de seguridad, solo con las piezas de sustitución originales. Los componentes defectuosos solo podrán ser sustituidos por piezas originales de Miele.

▶ Miele ofrece una garantía de suministro de hasta 15 años, y en ningún caso inferior a 10 años, para las piezas de recambio tras el fin de la producción en serie de su aspirador.

Transporte

▶ El embalaje evita que se produzcan daños en el aspirador durante el transporte. Le recomendamos que guarde el embalaje para su posterior transporte.

Eliminación del embalaje

El embalaje se utiliza para la manipulación y protege el aparato de los daños de transporte. Los materiales de embalaje se seleccionan en función de aspectos compatibles con el medio ambiente y de su eliminación y, por lo general, son reciclables.

La devolución de los embalajes al ciclo de los materiales ahorra materias primas. Utilice las opciones de recogida y devolución de materiales reciclables específicos.

Le recomendamos que guarde el embalaje para su posterior transporte.

Reciclaje de aparatos inservibles

Antes de la desestimación del aparato antiguo, retire el filtro para el polvo fino y deséchelo en la basura doméstica.

Los aparatos eléctricos y electrónicos contienen multitud de materiales valiosos. También contienen sustancias, mezclas y componentes concretos que eran necesarios para su funcionamiento y seguridad. En la basura doméstica, así como si se manipulan de forma incorrecta, pueden ser perjudiciales para la salud y causar daños en el medio ambiente. En ningún caso tire su aparato inservible en la basura doméstica.



En su lugar, utilice para ello los puntos de recogida y almacenamiento oficialmente establecidos para la entrega y reciclaje de aparatos eléctricos y electrónicos disponibles en el municipio, distribuidores o Miele. Usted es el único responsable legal de borrar cualquier dato personal disponible en el aparato a eliminar. La ley obliga a retirar sin destruir las pilas y baterías utilizadas que no estén totalmente inaccesibles en el aparato, así como las lámparas. Llévelos a un punto de recogida adecuado donde puedan ser entregados gratuitamente. Guarde el aparato inservible fuera del alcance de los niños hasta el momento de transportarlo al desguace.

Entrega de baterías y acumuladores inservibles

Los aparatos eléctricos y electrónicos contienen multitud de pilas y baterías que tampoco pueden desecharse en la basura doméstica después del uso. Está legalmente obligado a retirar las baterías y acumuladores inservibles incluidos en el aparato y a entregarlos en un punto de recogida local adecuado (p. ej., un negocio), donde puedan desecharse gratuitamente. Para evitar cortocircuitos, aísle los componentes de metal con cinta adhesiva. Las baterías y acumuladores pueden contener sustancias perjudiciales para la salud y dañinas en el medio ambiente.

El marcado de la pila o acumulador proporciona más información, por ejemplo, las pilas que contienen litio están marcadas con "Li-ion". El cubo de basura tachado significa que las baterías y acumuladores no pueden desecharse de ningún modo en la basura doméstica. Debemos hacer hincapié en lo siguiente: si el cubo de basura tachado está marcado con uno o varios de los símbolos químicos indicados, entonces contienen plomo (Pb), cadmio (Cd) y/o mercurio (Hg).



Las baterías y acumuladores inservibles contienen importantes materias primas y pueden reutilizarse. La recogida selectiva de baterías y acumuladores inservibles facilita el tratamiento y el reciclaje.

es - Descripción del aparato

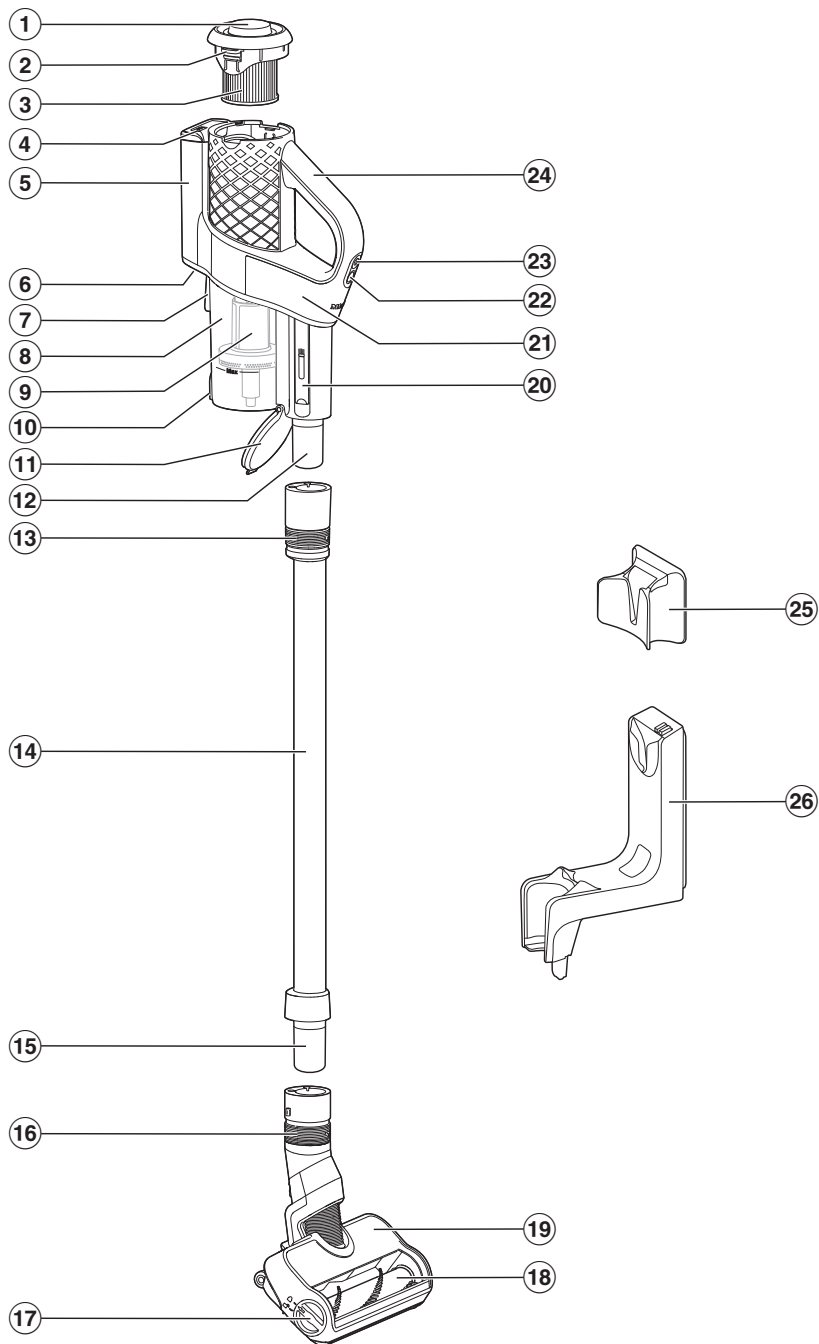

- ① Tapa giratoria de la función de autolimpieza ComfortClean
- ② Desbloqueo para retirar el filtro para el polvo fino
- ③ Filtro para el polvo fino
- ④ Indicación del estado de carga de la batería
- ⑤ Batería
- ⑥ Enchufe de carga (en la parte inferior)
- ⑦ Dispositivo de fijación para el soporte de pared
- ⑧ Depósito recogepolvo
- ⑨ Prefiltro
- ⑩ Desbloqueo de la tapa del depósito recogepolvo
- ⑪ Tapa del depósito recogepolvo
- ⑫ Apoyo de la PowerUnit
- ⑬ Anillo deslizante para desbloquear la PowerUnit
- ⑭ Tubo de aspiración
- ⑮ Apoyo del tubo de aspiración
- ⑯ Anillo deslizante para desbloquear el cepillo eléctrico
- ⑰ Desbloqueo para abrir el cepillo eléctrico
- ⑱ Rodillo de cerdas extraíbles
- ⑲ Cepillo eléctrico MultiFloor
- ⑳ Herramienta para la limpieza
- ㉑ PowerUnit
- ㉒ Selector de potencia de aspiración
- ㉓ Interruptor conexión/desconexión
- ㉔ Mango
- ㉕ Soporte de pared estándar
- ㉖ Soporte de pared SpeedLock

Indicación respecto a las ilustraciones

Las ilustraciones que se indican en los capítulos se encuentran al final de las contracubiertas de las presentes instrucciones de uso.

Puesta en marcha

Montar el aspirador (Imagen 01)

- Montar el aspirador.

Unir la PowerUnit con el tubo de aspiración (Imagen 02 + 03)

- Encajar el manguito de la PowerUnit en el tubo de aspiración correctamente (Imagen 02).
- Deslizar el anillo deslizante hacia abajo en el tubo de aspiración cuando se quiera desmontar las piezas (Imagen 03).

Unir el tubo de aspiración con el cepillo eléctrico (Imagen 04 + 05)

- Encajar el manguito del tubo de aspiración en el cepillo eléctrico correctamente (Imagen 04).
- Deslizar el anillo deslizante hacia abajo en el cepillo eléctrico cuando se quiera desmontar las piezas (Imagen 05).

Advertencias generales para la batería

La batería no se suministra completamente cargada.

Cargar la batería por completo antes de utilizarla por primera vez. Para hacerlo, se necesitarán aprox. 3,5 horas.

Una vez está cargada, se apaga la indicación del estado de carga de la batería en la parte superior de la PowerUnit para ahorrar energía.

La capacidad máxima de carga de la batería se alcanza solo después de la quinta carga y descarga.

En caso de utilizar el aspirador completo a máxima potencia, la batería permitirá aspirar durante 17 minutos.

En caso de utilizar la PowerUnit Solo (consultar el capítulo «Manejar», apartado «PowerUnit Solo») será posible aspirar hasta 55 minutos.

La duración de la carga depende del nivel de potencia seleccionado, del tipo de suelo, de los hábitos de uso, así como del grado de suciedad del sistema de filtrado.

Cargar la batería (sin montaje en pared) (Imagen 06)

Se puede cargar la batería directamente.

Antes de cargar la batería por primera vez, leer el capítulo «Puesta en marcha», apartado «Advertencias generales sobre la batería».

- Introducir la clavija de carga del cable suministrado en el enchufe situado en la parte inferior de la PowerUnit.
- Enchufar el cargador a la red.

Comienza el proceso de carga.

Continuar leyendo en el apartado «Indicación del estado de carga (durante la carga)».

Cargar la batería (con montaje en pared)

Para el montaje en pared es necesario un lugar adecuado próximo a un enchufe.

En el suministro se incluye, disponible según el modelo de aspirador, uno de los siguientes soportes de pared.

Soporte de pared estándar (Imagen 07)

Soporte de pared SpeedLock (Imagen 08)

Antes de cargar la batería por primera vez, leer el capítulo «Puesta en marcha», apartado «Advertencias generales sobre la batería».

Atornillar el soporte de pared (Imagen 09, 10 + 11)

Para fijar el soporte en la pared se suministran 2 tacos y 2 tornillos TORX T20. Además, se necesita un destornillador o un taladro (diámetro 6 mm).

Dependiendo del soporte de pared, seleccionar una distancia de 106 cm (soporte de pared estándar) o 96 cm (soporte de pared SpeedLock) desde el borde inferior del soporte de pared hasta el suelo (Imagen 09).

Para el montaje en pared es necesario un lugar adecuado próximo a un enchufe.

Tener en cuenta que no resulten en ningún caso dañadas las tuberías que pasen por la pared.

- Fijar el soporte de pared estándar (Imagen 10) o la placa de montaje del soporte de pared SpeedLock (Imagen 11) a la pared.

Fijar el cable de carga al soporte de pared estándar (Imagen 12 + 13)

- Introducir la clavija de carga del cable desde abajo a través del soporte de pared.

- Enchufar la clavija de carga en el soporte de la clavija y presionarla para fijarla (Imagen 12).
- Colocar la tapa sobre el soporte de pared desde arriba hasta que encaje perfectamente (Imagen 13).

El cable se queda fijo en el soporte de pared.

El desbloqueo de la tapa se encuentra en la parte inferior del soporte de pared.

- Presionar el mecanismo de desbloqueo hacia atrás con el pulgar para retirar la tapa hacia arriba.
- Colocar el aspirador en el soporte de pared desde arriba (Imagen 07).
- Enchufar el cargador.

Comienza el proceso de carga.

Retirar el soporte de pared estándar de la pared

El desbloqueo de la tapa se encuentra en la parte inferior de la cavidad del soporte de pared.

- Presionar con fuerza el mecanismo de desbloqueo hacia la pared hasta que la tapa salga (Imagen 14).
- Retirar la clavija de carga.
- Aflojar los tornillos (Imagen 10).

Fijar el cable de carga al soporte de pared SpeedLock (Imagen 15, 16 + 17)

En la parte trasera del soporte se encuentra la guía del cable.

- Introducir la clavija de carga del cable en el enchufe (parte izquierda de la imagen).
- Deslizar el cable en la guía del cable (parte derecha de la imagen) (Imagen 15).

- Deslizar el soporte de pared desde arriba en la placa de montaje hasta que encaje perfectamente (Imagen 16).

El cable se queda fijo en el soporte de pared.

- Encajar perfectamente el aspirador en el soporte de pared (Imagen 17).
- Enchufar el cargador.

Comienza el proceso de carga.

Retirar el soporte de pared SpeedLock de la pared

El soporte de pared está firmemente fijado a la pared.

- Sujetar firmemente con ambas manos la parte inferior que sobresale del soporte de pared.
- Separar el soporte de pared ligeramente de la pared y, al mismo tiempo, extraerlo de la placa de montaje (Imagen 18) hacia arriba.
- Aflojar los tornillos (Imagen 11).

Indicación del estado de carga de la batería (durante la carga) (Imagen 19)

El estado de carga de la batería se indica en la parte superior de la PowerUnit.

Capacidad de carga	Indicación
capacidad de carga más baja	parpadea a la izquierda
capacidad de carga en aumento	se enciende la izquierda, parpadea el centro
capacidad de carga sigue creciendo	se enciende la izquierda y el centro, parpadea a la derecha
Capacidad de carga entre el 91 % y el 99 %	se enciende a la izquierda, en el centro y a la derecha
100 %	se apaga

Una vez está cargada la batería, la indicación de estado de carga se desconecta para ahorrar energía.

En caso de no utilizar la batería durante un periodo de tiempo largo y de que esté cargada, esta entrará en el modo de seguridad. Durante la carga, la indicación del nivel de carga de la batería reacciona después de 30–60 minutos.

Indicación del estado de carga de la batería (durante el uso) (Imagen 19)

El estado de carga de la batería se indica en la parte superior de la PowerUnit.

Capacidad de carga	Indicación
capacidad de carga máxima	se encienden todos los indicadores
capacidad de carga reducida	se encienden dos indicadores
capacidad de carga todavía más reducida	se enciende un indicador
capacidad de carga más baja	un indicador parpadea

Uso de los accesorios suministrados (Imagen 20)

Miele ofrece un amplio surtido de accesorios para multitud de aplicaciones especiales (ver el capítulo «Accesorios especiales»).

- ① **Cepillo multifunción**
Para aspirar perfiles así como objetos tallados, adornos o aplicaciones delicadas similares.
- ② **Accesorio plano**
Para eliminar el polvo de pliegues, ranuras y rincones.
- ③ **Accesorio para tapicerías**
Para aspirar el polvo de los muebles tapizados, colchones y cojines.

Soporte para accesorios para el tubo de aspiración (Imagen 21)

En este soporte para accesorios se pueden colocar durante la aspiración 2 de los tres accesorios.

Cepillo eléctrico MultiFloor (HX-EB 20) (Imagen 22)

En primer lugar, tener en cuenta las instrucciones de limpieza y conservación del fabricante del suelo.

 Daños debidos a objetos aspirados atrapados.
El suelo que se va a aspirar puede resultar rayado.
Verificar que en la parte inferior del cepillo eléctrico no haya ningún objeto atrapado como, p. ej., cristales rotos o piedras.

Este cepillo eléctrico es válido para la aspiración diaria de alfombras, moquetas y suelos duros resistentes.

Consejo: Para aspirar este tipo de suelos cómodamente, prescindir del tubo de aspiración.

Consejo: Si alguna vez se quiere aspirar una cantidad mayor de piezas gruesas, utilizar el concepto de montaje PowerUnit Solo, es decir, la PowerUnit sin tubo de aspiración (ver el capítulo «Manejo», apartado «PowerUnit Solo»).

Cepillo manual Electro Compact (HX-EC 20) (Imagen 23)

(disponible según el modelo)

En primer lugar, tener en cuenta las instrucciones de limpieza y conservación del fabricante del suelo.

 Daños debidos a objetos aspirados atrapados.

El suelo que se va a aspirar puede resultar rayado.

Verificar que la parte inferior del cepillo manual esté libre de objetos gruesos atrapados como, p. ej., cristales o piedras rotas.

El cepillo manual es especialmente apto para la limpieza intensa de muebles tapizados y asientos de coches.

El mejor resultado de limpieza en muebles tapizados se consigue utilizando el accesorio para tapicerías.

Consejo: Para aspirarlos cómodamente, prescindir del tubo de aspiración.

Cepillo AllFloor (HX-AF 20) (Imagen 24)

(disponible según el modelo)

En primer lugar, tener en cuenta las instrucciones de limpieza y conservación del fabricante del suelo.

Este cepillo plano y ligero es especialmente apto para aspirar debajo de los muebles muy planos.

Cepillo Universal (HX-UB) (Imagen 25)

(disponible según el modelo)

Para aspirar con cuidado libros, bases de estanterías y similares.

Accesorio plano XL extraíble y flexible (HX-CNXL) (Imagen 26)

(disponible según el modelo)

Con un alcance de 60 cm para limpiar los lugares de difícil acceso.

Prolongación de la manguera (HX-FSH 20) (Imagen 27)

(disponible según el modelo)

La prolongación de la manguera tiene una longitud máxima de 120 cm. Es posible prolongarla aún más con el accesorio plano flexible extraíble.

Manejo

Retirar el aspirador del soporte de pared estándar (Imagen 28)

- Retirar el aspirador del soporte de pared hacia arriba.

Retirar el aspirador del soporte de pared SpeedLock (Imagen 29 + 30)

- Retirar el aspirador del soporte de pared hacia delante (Imagen 29).

El soporte de pared SpeedLock permite usar la PowerUnit cómodamente como PowerUnit Solo, sin tener que separarla manualmente del tubo de aspiración.

- Extraer hacia arriba la PowerUnit de la guía del soporte de pared (Imagen 30).

El tubo de aspiración y el cepillo eléctrico permanecen en el soporte de pared.

Conexión y desconexión (Imagen 31)

- En caso de haber cargado la batería directamente, extraer la clavija de carga del casquillo de la parte trasera de la PowerUnit.

Si se activa la función de autolimpieza ComfortClean antes de cada conexión, se optimiza el resultado de limpieza (ver el capítulo «Limpieza y mantenimiento», apartado «Activar la función de autolimpieza ComfortClean»).

- Pulsar la tecla superior del mango ①.

El aspirador se conecta en el nivel de potencia más bajo.

Incrementar la potencia de aspiración (Imagen 32)

- Pulsar la tecla inferior del mango.

Se selecciona el nivel de potencia más alto y se ilumina el indicador LED.

Al pulsar de nuevo la tecla se vuelve al nivel de potencia más bajo.

PowerUnit Solo (Imagen 33)

La PowerUnit sin tubo de aspiración y cepillo eléctrico es apta para la aspiración rápida y selectiva de pelusas y migas.

Consejo: Este montaje es especialmente adecuado para el uso de los tres accesorios (ver el capítulo «Uso de los accesorios suministrados»).

Limpeza y mantenimiento

 Existe peligro de lesiones debido a la rotación del rodillo de cerdas.

Es posible hacerse daño con el rodillo de cerdas.

Desconectar el aspirador antes de cada limpieza y mantenimiento. Para hacerlo, utilizar el interruptor conexión/desconexión del mango.

Sistema de filtrado (Imagen 34)

- ① Tapa giratoria
- ② Filtro para el polvo fino
- ③ Depósito recogepolvo
- ④ Prefiltro
- ⑤ Tapa del depósito recogepolvo

Activar la función de autolimpieza ComfortClean (Imagen 35)

Realizar una limpieza intermedia del filtro para el polvo fino antes de cada vaciado del depósito recogepolvo y cuando se reduzca la potencia de aspiración. Así, el aspirador alcanzará inmediatamente de nuevo el mejor resultado de limpieza posible.

- Girar 3 veces la tapa giratoria 180°.

Al girarla, se produce un ruido que forma parte del funcionamiento normal de la función de autolimpieza ComfortClean.

Vaciar el depósito recogepolvo (Imagen 36)

Vaciar el depósito recogepolvo como muy tarde cuando el polvo alcance la marca **Max.**

Si no hay suciedad en el depósito recogepolvo que esté prohibida en la basura doméstica, se puede eliminar su contenido con la basura común.

- Mantener el depósito recogepolvo tan cerca como se pueda del cubo de basura para evitar la formación de una nube de polvo.
- Pulsar la tecla de desbloqueo situada debajo del depósito recogepolvo.

La tapa se abre y el polvo cae.

Si no caen las pelusas de lana, los pelos o las partículas gruesas, retirar el prefiltro hacia abajo (ver el siguiente apartado «Limpieza del prefiltro y del depósito recogepolvo»).

- Cerrar la tapa del depósito recogepolvo hasta que encaje claramente.

Limpiar el depósito recogepolvo y el prefiltro (Imagen 37, 38 + 39)

Limpiar el depósito recogepolvo y el prefiltro según sea necesario.

- Vaciar el depósito recogepolvo sobre una papelera.
- Retirar el prefiltro hacia abajo (Imagen 37).

 Daños producidos por una limpieza errónea.

El prefiltro podría resultar dañado y perder efectividad.

No limpiar el prefiltro con agua. Para su limpieza no utilizar objetos puntiagudos ni con bordes afilados.

- Limpiar el depósito recogepolvo y el prefiltro con un trapo seco o con la herramienta de limpieza situada en el lateral de la PowerUnit (Imagen 38).
- Colocar el prefiltro limpio hasta que encaje en el depósito recogepolvo limpio (Imagen 39).
- Cerrar la tapa del depósito recogepolvo hasta que encaje claramente.

Limpieza del filtro para el polvo fino (Imagen 35 + 40)

Limpiar a fondo el filtro para el polvo fino al menos cada 3 meses fuera de la PowerUnit.

 Daños producidos por una limpieza errónea.

El filtro para el polvo fino podría resultar dañado y perder efectividad.

No limpiar el interior del filtro para el polvo fino con agua. No utilizar objetos puntiagudos ni con bordes afilados para limpiarlo. No cepillar el filtro para el polvo fino, ni siquiera con la herramienta de limpieza incluida.

- Presionar ambas teclas de desbloqueo situadas en los laterales de la tapa del filtro para el polvo fino y extraerlo hacia arriba (Imagen 40).
- Sostener el filtro para el polvo fino sobre un cubo de basura.
- Sujetar el filtro para el polvo fino por la superficie negra situada debajo de la tapa giratoria y girar la tapa giratoria 180° (Imagen 35) 10 veces.

Al girarla, se produce un ruido que forma parte del funcionamiento normal de la función de autolimpieza ComfortClean.

- Sacudir con cuidado el filtro para el polvo fino con el borde inferior.
- Para hacerlo, girar suavemente el filtro para el polvo fino de forma que se suelte la suciedad acumulada en los rincones.
- Volver a introducir en la PowerUnit el filtro para el polvo fino comprobando que encaja bien.

Cambiar el filtro para el polvo fino (HX-FDF 20) por uno nuevo aproximadamente cada 3 años para garantizar el mejor resultado de limpieza.

Limpiar el cepillo eléctrico/cepillo manual (disponible según el modelo) (Imagen 41)

- Desconectar el cepillo eléctrico/el cepillo manual del aspirador (Imagen 05).
- Colocar el cepillo eléctrico/el cepillo manual con la parte inferior hacia arriba sobre una superficie plana y limpia.
- Cortar con unas tijeras los hilos y pelos que se hayan enrollado en el rodillo de cerdas. Hay dos ranuras para guiar las tijeras hacia el rodillo de cerdas (Imagen 41).

Finalmente, durante la aspiración se eliminan los pelos e hilos cortados.

Se pueden retirar y limpiar las ruedas pequeñas si están muy sucias o bloqueadas (no es necesario en el caso del cepillo manual). Utilizar un destornillador de cabezal plano para hacerlo.

Retirar el rodillo de cerdas del cepillo eléctrico (Imagen 42)

Es posible retirar el rodillo de cerdas del cepillo eléctrico para retirar la suciedad más resistente y limpiar su interior.

- ❶ Girar lateralmente la flecha del mango de extracción del cepillo eléctrico hasta el símbolo .

Se desbloquea el rodillo de cerdas.

- ❷ Retirar el rodillo de cerdas.
- Limpiar la suciedad adherida al interior y al rodillo del cepillo eléctrico.

En caso de que se acumule suciedad entre el mango de extracción y el rodillo de cerdas, se puede soltar el mango.

- ❸ Girar el mango de extracción tirando ligeramente hasta que se desenganche.
- Retirar la suciedad.
 - Volver a encajar el mango de extracción limpio en el rodillo de cerdas.
 - Deslizar el rodillo de cerdas hasta que encaje bien en el cepillo eléctrico.
 - Bloquear el rodillo de cerdas.

Extraer el rodillo de cerdas del cepillo manual (disponible según el modelo) (Imagen 43)

Es posible retirar el rodillo de cerdas del cepillo manual para retirar la suciedad más resistente y limpiar el interior del cepillo.

- ❶ Desbloquear el rodillo de cerdas con una moneda.
 - ❷ Retirar el rodillo de cerdas.
- Limpiar el rodillo de cerdas y retirar cualquier suciedad adherida al interior del cepillo manual.
 - Volver a montar el cepillo manual siguiendo los pasos en orden inverso.

Cambiar la batería (Imagen 44 + 45)

Cuando la batería recargable haya llegado al final de su durabilidad, es posible sustituirla por una batería de iones de litio AP10/AP11 nueva original de Miele (denominación de venta: HX-LA 20/HX-LA 21).

Para manejar la batería y desecharla, tener en cuenta los consejos que aparecen en los capítulos «Advertencias e indicaciones de seguridad», «Sostenibilidad y protección del medio ambiente» y «Puesta en marcha» (apartado «Advertencias generales para la batería»).

- Retirar el filtro para el polvo fino de la PowerUnit (Imagen 40).
- Retirar con cuidado la tapa del compartimento de la batería con un destornillador plano (Imagen 44).
- Soltar la clavija de conexión a la red con cuidado y cambiar la batería (Imagen 45).
- Colocar la clavija de conexión a la red de nuevo.
- Cerrar el compartimento de la batería y colocar el filtro para el polvo fino hasta que encaje de nuevo en la PowerUnit.

Mantenimiento del aspirador y los accesorios

 Existe peligro de lesiones debido a la rotación del rodillo de cerdas. Es posible hacerse daño con el rodillo de cerdas.

Desconectar el aspirador antes de cada mantenimiento. Para hacerlo, utilizar el interruptor conexión/desconexión del mango.

 Existe peligro de descarga eléctrica debido a la tensión de red. La humedad en el cargador podría dar lugar a descargas eléctricas. No introducirlo en agua en ningún caso.

Seguir las instrucciones especiales de limpieza del prefiltro, del filtro para el polvo fino y del depósito recogepolvo en el capítulo «Limpieza y mantenimiento».

Utilizar un producto de limpieza de uso común para llevar a cabo el mantenimiento del aspirador y de sus accesorios.

 Daños causados por el uso de un producto para la limpieza inadecuado.

Todas las superficies son sensibles a los arañazos. Todas las superficies se pueden desteñir o modificar si entran en contacto con un producto para la limpieza inadecuado.

No utilizar productos de limpieza abrasivos, limpia cristales, limpiadores multifunción ni productos para el mantenimiento que contengan aceites.

Solucionar anomalías

La mayor parte de las anomalías que se producen en el día a día las puede solucionar usted mismo. De esta forma, se evita llamar al Servicio Post-venta, lo que ahorra tiempo y dinero.

En www.miele.com/service hay información para la solución de anomalías.

Las siguientes tablas ayudan a encontrar las causas de una anomalía o error y a corregirlas.



Existe peligro de lesiones debido a la rotación del rodillo de cerdas.

Es posible hacerse daño con el rodillo de cerdas.

Antes de solucionar una anomalía, desconectar el aspirador. Para hacerlo, utilizar el interruptor conexión/desconexión del mango.

Problema	Causa y solución
Indicador del estado de carga de la batería al encender el aspirador: parpadeo rápido en la izquierda y el centro	Anomalía de la temperatura ■ Esperar aprox. 30 minutos antes de volver a conectar el aspirador.
Indicador del estado de carga de la batería al cargar el aspirador: parpadeo rápido en la izquierda y el centro	Fallo de la batería ■ Retirar la clavija de carga del enchufe en la parte trasera de la PowerUnit si se carga la batería sin el montaje de pared. ■ Retirar el aspirador del soporte de pared cuando se carga la batería en el soporte. (Imagen 28 + 30). ■ Esperar unos 5 minutos antes de continuar con el proceso de carga. Al cargar y utilizar la batería, respetar siempre las temperaturas ambiente prescritas, ver el capítulo «Advertencias e indicaciones de seguridad».

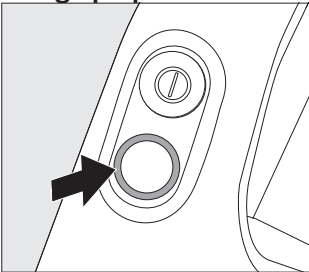
Problema	Causa y solución
<p>El indicador LED del mango parpadea</p> 	<p>Anomalía «la batería está descargada»</p> <ul style="list-style-type: none"> ■ Cargar la batería (consultar el capítulo «Puesta en marcha», apartado «Consejos generales sobre la batería» y «Cargar la batería»). <p>Anomalía interna del sistema</p> <ul style="list-style-type: none"> ■ Verificar que los conductos de aspiración no están obstruidos. ■ Limpiar el depósito recogepolvo, el prefiltro y el filtro para el polvo fino (ver el capítulo «Limpieza y mantenimiento»). ■ Esperar aprox. 30 minutos antes de volver a conectar el aspirador.
<p>El aspirador no funciona al conectarlo.</p>	<p>La batería no está lo suficientemente cargada.</p> <ul style="list-style-type: none"> ■ Cargar la batería (consultar el capítulo «Puesta en marcha», apartado «Consejos generales sobre la batería» y «Cargar la batería»). <p>No se ha colocado una batería original de Miele.</p> <ul style="list-style-type: none"> ■ Colocar una batería de iones de litio AP10/AP11 original de Miele (denominación de venta: HX-LA 20/HX-LA 21). <p>La clavija de carga todavía está enchufada.</p> <ul style="list-style-type: none"> ■ Retirar la clavija de carga del enchufe en la parte trasera de la PowerUnit si carga la batería sin el montaje de pared. ■ Retirar el aspirador del soporte de pared cuando cargue la batería en el soporte.
<p>La potencia de limpieza no es lo suficientemente buena. Se reduce la duración de la batería.</p>	<p>El depósito recogepolvo está lleno.</p> <ul style="list-style-type: none"> ■ Vaciar el depósito recogepolvo (ver el capítulo «Limpieza y mantenimiento», apartado «Vaciar el aspirador»). <p>El depósito recogepolvo/prefiltro está sucio.</p> <ul style="list-style-type: none"> ■ Limpiar el depósito recogepolvo y el prefiltro (ver el capítulo «Limpieza y mantenimiento», apartado «Limpieza del depósito recogepolvo y del prefiltro»). <p>El filtro para el polvo fino está sucio.</p> <ul style="list-style-type: none"> ■ Iniciar una limpieza intermedia del filtro para el polvo fino (ver el capítulo «Limpieza y mantenimiento», apartado «Activar la función de autolimpieza ComfortClean»).

Problema	Causa y solución
	<ul style="list-style-type: none"> ■ Limpiar el filtro para el polvo fino (ver el capítulo «Limpieza y mantenimiento», apartado «Limpiar el filtro para el polvo fino»). <p>El cepillo eléctrico está sucio/obstruido.</p> <ul style="list-style-type: none"> ■ Limpiar el cepillo eléctrico (ver el capítulo «Limpieza y mantenimiento», apartado «Limpiar el cepillo eléctrico» y «Retirar el rodillo de cerdas del cepillo eléctrico»). <p>Los conductos de aspiración están obstruidos.</p> <ul style="list-style-type: none"> ■ Limpiar los conductos de aspiración. <p>El filtro para el polvo fino está desgastado.</p> <ul style="list-style-type: none"> ■ Insertar un filtro para el polvo fino nuevo.
<p>El sonido de funcionamiento varía durante la aspiración.</p>	<p>Los conductos de aspiración están sucios.</p> <ul style="list-style-type: none"> ■ Limpiar los conductos de aspiración. <p>El consumo de potencia del cepillo eléctrico se adapta automáticamente según la superficie.</p> <ul style="list-style-type: none"> ■ El ruido es totalmente normal durante el funcionamiento del aspirador.
<p>El cepillo eléctrico se desconecta automáticamente.</p>	<p>El cepillo eléctrico está sobrecargado, p. ej., sobre una alfombra de pelo largo.</p> <ul style="list-style-type: none"> ■ Desconectar el aspirador y volver a conectarlo. Para hacerlo, utilizar el interruptor conexión/desconexión del mango.
<p>El rodillo de cerdas no gira.</p>	<p>El rodillo de cerdas está sucio.</p> <ul style="list-style-type: none"> ■ Limpiar el rodillo de cerdas (ver el capítulo «Limpieza y mantenimiento», apartado «Limpiar el cepillo eléctrico» y «Retirar el rodillo de cerdas del cepillo eléctrico»).

Servicio Posventa

Consultar el apartado "Asistencia técnica Miele" de nuestra web, www.miele.es, para obtener información sobre la resolución de problemas y las piezas de repuesto de Miele.

Contacto en caso de anomalías

En caso de anomalías, que no pueda solucionar usted mismo, informe a su distribuidor Miele o al Servicio Post-venta de Miele.

Al final de este documento encontrará el número de teléfono del Servicio Post-venta de Miele.

Garantía

La duración de la garantía es de 3 años.

Encontrará más información en las condiciones de la garantía incluidas en el suministro.

Accesorios especiales (no incluidos)

En primer lugar, tener en cuenta las instrucciones de limpieza y mantenimiento del fabricante del suelo.

Recomendamos que se utilicen accesorios originales con el logotipo de Miele en el embalaje. Solo así se optimizará la potencia del aspirador y se conseguirá el mejor resultado de limpieza.

Hay que tener en cuenta que la garantía no cubre las averías ni los daños causados en el aspirador por el uso de accesorios que no lleven el logotipo de Miele en el embalaje.

3D4U

Con 3D4U, Miele le ofrece accesorios gratuitos que se pueden descargar para la impresora 3D (www.miele.de, Servicio, piezas de recambio y accesorios).

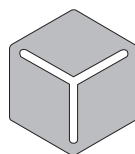

3 D 4 U

Fuentes de referencia para accesorios

Es posible adquirir los accesorios originales de Miele en la tienda online de Miele, a través del Servicio Post-venta de Miele o en un distribuidor Miele.

Los accesorios originales de Miele se reconocen por el logotipo de Miele del embalaje.

Algunos modelos están equipados de serie con uno o varios de los siguientes accesorios.

Cepillo manual Electro Compact (HX-EC 20)

Para la limpieza intensiva de los asientos del coche y los escalones enmoquetados.

Herramienta CarpetCare (HX-CCT 20)

Producto para la limpieza de alfombras y moquetas delicadas.

Sustituir el rodillo de cerdas que está colocado en el cepillo eléctrico por la herramienta CarpetCare (ver capítulo «Limpieza y mantenimiento», apartado «Extracción del rodillo de cerdas del cepillo eléctrico»).

Rodillo Soft Hardfloor Care (HX-HC 20)

Para la limpieza de suelos duros delicados.

Sustituir el rodillo de cerdas que está colocado en el cepillo eléctrico por el rodillo Soft Hardfloor Care (ver capítulo «Mantenimiento», apartado «Extracción del rodillo de cerdas del cepillo eléctrico»).

Cepillo AllFloor (HX-AF 20)

Cepillo plano y ligero, especialmente apto para aspirar debajo de los muebles muy lisos. También es silencioso, ligero y destaca por recoger muy bien la suciedad gruesa.

Cepillo Universal (HX-UB)

Para aspirar con cuidado libros, bases de estanterías y similares.

Accesorio plano XL extraíble y flexible (HX-CNXL)

Accesorio plano con un alcance de 60 cm para limpiar los lugares de difícil acceso.

Prolongación de la manguera (HX-FSH 20)

Para ampliar el radio de aspiración hasta 120 cm.

fi - Sisältö

Tärkeitä turvallisuusohjeita	58
Tärkeitä AP10/AP11-akkaa, LG02/LG04-latauslaitetta ja SpeedLock LS10 -seinätelinettä (ei kaikissa malleissa) koskevia turvallisuusohjeita.....	62
Ympäristönsuojelu ja kestävä tulevaisuus	66
Laitteen osat	68
Kuvaviittaukset	70
Käyttöönotto	70
Pölynimurin kokoaminen	70
Imuputken liittäminen PowerUnitiin	70
Moottoroidun suulakkeen liittäminen imuputkeen	70
Yleisiä ohjeita akun käyttöön	70
Akun lataaminen (ilman seinätelinettä)	70
Akun lataaminen (seinätelineen kanssa).....	70
Seinätelineen kiinnitys ruuveilla	71
Latausjohdon kiinnitys Standard-seinätelineeseen	71
Standard-seinätelineen irrotus seinästä	71
Latausjohdon kiinnitys SpeedLock-seinätelineeseen	71
SpeedLock-seinätelineen irrotus seinästä.....	72
Akun lataustason osoitin (latauksen aikana)	72
Akun lataustason osoitin (imuroinnin aikana)	72
Mukana toimitettujen varusteiden käyttö	72
Imuputken kiinnitettävä varustepidike	72
Moottoroitu MultiFloor-mattosuulake (HX-EB 20)	73
Turboharja Electro Compact (HX-EC 20)	73
AllFloor-lattia-/mattosuulake (HX-AF 20)	73
Yleisharja (HX-UB)	73
Ulosvedettävä taipuisa XL-rakosuulake (HX-CNXL)	73
Jatkoletku (HX-FSH 20)	73
Käyttö	73
Pölynimurin irrotus Standard-seinätelineestä	73
Pölynimurin irrotus SpeedLock-seinätelineestä	74
Kytkeminen päälle ja pois päältä	74
Imutehon suurentaminen	74
PowerUnit yksinään	74
Puhdistus ja hoito	74
Suodatinjärjestelmä	74
ComfortClean-itsepuhdistustoiminnon kierrettävän kannen käytöt	74
Pölysäiliön tyhjennys	74
Pölysäiliön ja esisuodattimen puhdistus	75
Hienopölysuodattimen puhdistus	75

Moottoroidun mattosuulakkeen/turboharjan (ei kaikissa malleissa) puhdistus ..	76
Moottoroidun suulakkeen harjatelan irrotus	76
Turboharjan harjatelan irrotus (ei kaikissa malleissa)	76
Akun vaihto	77
Pölynimurin ja varusteiden hoito	77
Vianetsintä ja ongelmien ratkaisu	78
Huolto	81
Yhteydenotto häiriötilanteissa	81
Takuu	81
Erikseen ostettavat lisävarusteet	81
3D4U	81
Mistä voit ostaa varusteita ja varaosia	81

fi - Tärkeitä turvallisuusohjeita

Tämä pölynimuri täyttää asetetut turvallisuusmääräykset. Laitteen asiaton käyttö voi aiheuttaa henkilö- tai esinevahinkoja.

Lue tämä käyttöohje ennen kuin alat käyttää pölynimuria. Käyttöohje sisältää tärkeää tietoa imurin turvallisuudesta, käytöstä ja huollosta. Perehtymällä käyttöohjeeseen vältät mahdolliset vahingot ja laitteen rikkoutumisen.

Standardin IEC 60335-1 vaatimusten mukaisesti Miele kehottaa sinua lukemaan kappaleet Käyttöönotto ja Tärkeitä turvallisuusohjeita ja noudattamaan niitä.

Miele ei vastaa vahingoista, jotka aiheutuvat näiden ohjeiden noudattamatta jättämisestä.

Säilytä käyttöohje! Jos luovutat laitteen uudelle omistajalle, muista antaa käyttöohje sen mukana.

Kytke pölynimurin virta pois päältä aina käytön jälkeen tai kun ryhdyt vaihtamaan varusteita sekä aina ennen laitteen puhdistusta, huoltoa, vianetsintää ja korjaustoimenpiteitä. Käytä pois päältä kytkemiseen kahvan virtakytkintä.

Määräystenmukainen käyttö

► Tämä imuri on tarkoitettu käytettäväksi kotitalouksissa ja kotitalouksien kaltaisissa ympäristöissä. Tätä imuria ei ole tarkoitettu käytettäväksi rakennustyömailla.

► Tätä pölynimuria ei ole tarkoitettu käytettäväksi ulko-tiloissa.

► Tämä pölynimuri on tarkoitettu päivittäiseen mattojen, kokolattiamattojen sekä kovien lattiapintojen imurointiin.

► Tätä pölynimuria ei saa käyttää vuoristoseuduilla yli 4000 metrin korkeudessa.

► Käytä imuria vain kuivan pölyn ja kuivien roskien imurointiin. Älä imuroi ihmisiä ja eläimiä. Kaikenlainen muu käyttö ja muuntaminen toiseen käyttötarkoitukseen on kiellettyä.

► Henkilöt (myös lapset), jotka eivät pysty käyttämään pölynimuria turvallisesti fyysisten, aistillisten tai henkisten kykyjensä puutteellisuuden vuoksi tai jotka ovat kokemattomia ja tietämättömiä laitteen toiminnasta, eivät saa käyttää tätä pölynimuria ilman vastuullisen henkilön valvontaa tai opastusta.

Jos kotonasi on lapsia

► Älä päästä alle 8-vuotiaita lapsia pölynimurin lähelle, ellet pidä heitä jatkuvasti silmällä.

► Yli 8-vuotiaat saavat käyttää pölynimuria ilman valvontaa vain, kun heille on opetettu, miten sitä käytetään turvallisesti ja kun he ymmärtävät, mitä vaaratilanteita sen käyttöön saattaa liittyä. Lasten on tunnistettava ja ymmärrettävä vääränlaiseen käyttöön liittyvät vaaratilanteet.

► Lapset eivät saa puhdistaa pölynimuria eivätkä vaihtaa pölypusseja, suodattimia tms. ilman valvontaa.

► Valvo pölynimurin läheisyydessä oleskelevien lasten toimintaa. Älä koskaan anna lasten leikkiä laitteella.

► Tukehtumisvaara! Jos lapset saavat leikkiä pakkausmateriaaleilla, he saattavat vetää esim. pakkausmuoveja pänsä yli ja tukehtua niihin. Pidä siksi lapset loitolla pakkausmateriaaleista.



Tekninen turvallisuus

► Pölynimuria ja sen varusteita saa säilyttää vain tilassa, jonka lämpötila on 0 °C ... 45 °C.

► Säilytä pölynimuria vain vaaka-asennossa tai mukana toimitetussa seinätelineessä.

► Pistorasian on oltava suojattu joko 16 A:n tai 10 A:n hiitaalla sulakkeella.

fi - Tärkeitä turvallisuusohjeita

- ▶ Pölynimuri toimii 25,2 V / 25,69 V jännitteellä. Se on suojausluokan II laite  ja vastaa rakenteeltaan suojausluokkaa III . Se toimii sähköiskuilta suojaavalla pienoisjännitteellä eikä tuota turvallisia pienoisjännitteitä suurempia jännitteitä. Pölynimuri ladataan suojausluokan II latauslaitteen välityksellä .
- ▶ Varmista, että sähköverkon jännite ja taajuus vastaavat latauslaitteen arvokilvessä ilmoitettuja jännitettä ja taajuutta, ennen kuin liität pistotulpan pistorasiaan. Näiden tietojen on ehdottomasti vastattava toisiaan, muuten imuri saattaa vahingoittua. Latauslaitteen voi ilman muutoksia liittää sähköverkkoon, jonka taajuus on 50 Hz tai 60 Hz.
- ▶ Tarkasta pölynimuri ja kaikki sen varusteet näkyvien vaurioiden varalta ennen jokaista käyttökertaa. Älä koskaan käytä vahingoittunutta pölynimuria tai varusteita.
- ▶ Mielen moottoroitu Multi Floor -mattosuulake ja Mielen Electro Compact -turbosuulake (ei kaikissa malleissa) ovat moottoroituja lisälaitteita, jotka on kehitetty erityisesti tätä Mielen pölynimuria varten. Pölynimurin käyttö jonkin toisen Mielen moottoroidun suulakkeen/turboharjan tai jonkin toisen valmistajan moottoroidun suulakkeen/turboharjan kanssa on kielletty turvallisuussyistä.
- ▶ Varmista ennen käyttöä sekä imuroinnin aikana, ettei vakiovarusteena toimitetun moottoroidun Multi Floor -mattosuulakkeen tai Electro Compact -turboharjan (ei kaikissa malleissa) pohjaan ole tarttunut mitään teräviä roskia.
- ▶ Pölynimurin takuuajana tehtävät korjaukset on jätettävä aina Mielen valtuuttaman huoltoliikkeen tehtäväksi, muuten takuu ei enää korvaa korjauksen jälkeen ilmeneviä vikoja.
- ▶ Pölynimuria saa korjata ainoastaan Mielen valtuuttama huoltoliike. Asiattomista korjauksista voi aiheutua vaaratilanteita laitteen käyttäjälle!

Asianmukainen käyttö

- ▶ Älä käytä pölynimuria ilman esisuodatinta tai hienopölysuodatinta.
- ▶ Älä vie pölynimuria avotulen tai muun lämmönlähteen läheisyyteen. Älä kuumenna pölynimuria. Älä altista pölynimuria suoralle auringonpaisteelle.
- ▶ Älä imuroi hehkuvaa tuhkaa ja hiiltä tai edes sammunutta tuhkaa tai hiiltä. Ne saattavat sytyttää pölynimurin tuleen.
- ▶ Älä imuroi mitään nesteitä. Anna märkäpuhdistettujen tai mattoshampoolla käsiteltyjen mattojen ja kokolattiamattojen kuivua kunnolla ennen imurointia.
- ▶ Älä imuroi värikasettien värijauhetta. Värijauhe, jota käytetään esimerkiksi lasertulostimissa tai kopiokoneissa, voi johtaa sähköä.
- ▶ Älä imuroi helposti syttyviä tai räjähtäviä nesteitä tai kaasuja. Älä myöskään imuroi tiloissa, jossa säilytetään tällaisia aineita.
- ▶ Älä missään tapauksessa koske moottoroidun Multi Floor -mattosuulakkeen tai Electro Compact -turboharjan (ei kaikissa malleissa) pyörivään harjatelaan.
- ▶ Älä imuroi moottoroidun Multi Floor -mattosuulakkeen tai Electro Compact -turboharjan (ei kaikissa malleissa) avulla kenenkään pään läheisyydessä.
- ▶ Älä vie käynnissä olevan imurin imuputken päätä tai suulaketta lähelle päätäsi ja hiuksiasi.

fi - Tärkeitä turvallisuusohjeita

Tärkeitä AP10/AP11-akku, LG02/LG04-latauslaitetta ja SpeedLock LS10 -seinätelinettä (ei kaikissa malleissa) koskevia turvallisuusohjeita

Jos kotonasi on lapsia

- ▶ Henkilöt (myös lapset), jotka eivät pysty käyttämään LG02/LG04-latauslaitetta tai SpeedLock LS10 -seinätelinettä turvallisesti fyysisten, aistillisten tai henkisten kykujensä puutteellisuuden vuoksi tai jotka ovat kokemattomia ja tietämättömiä laitteen toiminnasta, eivät saa käyttää tätä pölynimuria ilman vastuullisen henkilön valvontaa tai opastusta.
- ▶ Huolehdi siitä, ettei AP10/AP11-akku joudu lasten käsiin.
- ▶ Huolehdi siitä, etteivät lapset pääse LG02/LG04-latauslaitteen tai SpeedLock LS10 -seinätelineen läheisyyteen ilman aikuisen jatkuvaa valvontaa.

Tekninen turvallisuus

- ▶ AP10/AP11-akku, LG02/LG04-latauslaite ja Standard- ja SpeedLock LS10 -seinätelineet on tarkoitettu käytettäväksi tämän Miele HS23 -pölynimurin kanssa. Pölynimurin käyttö jonkin toisen akun, latauslaitteen tai seinätelineen kanssa on kielletty turvallisuussyistä.
- ▶ Jos käytetään verkkovirtamuunninta, sen on oltava jatkuvaan käyttöön hyväksytty.
- ▶ Käytä AP10/AP11-akun lataukseen vain latauslaitetta LG02/xx tai LG04/xx.

☞☐☐

xx viittaa numeroon 01, 02, 03, 04, 05, 06 tai 07 eli LG02/LG04-latauslaitteen maakohtaisiin malleihin:

fi - Tärkeitä turvallisuusohjeita

xx	
01	AT, BE, BG, CH, CL, CZ, DE, DK, EE, ES, FI, FR, GR, HR, HU, IT, KZ, LT, LU, LV, NL, NO, PL, PT, RO, RS, RU, SE, SI, SK, TR, UA, ZA
02	AE, HK, MY, SG
03	BR, CA, JP, MX, US
04	AU, NZ
05	CN
06	KR
07	IE, UK

▶ Ajoittainen tai jatkuva käyttö itsenäisten tai verkon kanssa synkronoimattomien energiajärjestelmien (kuten erillisten verkkojen, varavoimajärjestelmien) kanssa on mahdollista. Edellytyksenä on, että käytettävä energiajärjestelmä on standardin EN 50160 tai muun vastaavan standardin mukainen.

Asennus täytyy myös saarekekäytössä ja ei synkronoidussa käytössä varustaa suojalaitteilla, joita edellytetään tavanomaisen sähköasennuksen ja tämän Miele-tuotteen käytön yhteydessä, ja niiden asianmukainen toiminta on varmistettava, tai vaihtoehtoisesti asennus on varustettava muunlaisilla vastaavan suojaustason takaavilla suojalaitteilla. Tämä voidaan tehdä esimerkiksi VDE-AR-E 2510-2:n nykyisissä soveltamisäännöissä kuvatulla tavalla.

▶ Lataa AP10/AP11-akkua vain tiloissa, joissa lämpötila on 10 °C ... 40 °C.

▶ Käytä AP10/AP11-akkua vain tiloissa, joissa lämpötila on 0 °C ... 45 °C.

AP10/AP11-akun teho heikkenee, jos sitä käytetään mainitun lämpötila-alueen ulkopuolella.

▶ Akut voivat vuotaa. Akkuneste on syövyttävää, vältä sen joutumista silmiin ja iholle. Jos nestettä joutuu silmiin tai iholle, huuhtelee vedellä ja ota yhteyttä lääkäriin.

fi - Tärkeitä turvallisuusohjeita

▶ Älä missään tapauksessa käytä AP10/AP11-akkua, jos siitä lähtee epätavallinen haju, jos siitä vuotaa nestettä tai jos se kuumenee voimakkaasti, on muuttanut väriä tai vääntynyt. AP10/AP11-akku on tällöin hävitettävä välittömästi (katso ohjeet kappaleen Asianmukainen käyttö kohdasta AP10/AP11-akun hävittäminen ja kappaleen Ympäristönsuojelu ja kestävä tulevaisuus kohdasta Käytettyjen paristojen ja akkujen hävittäminen).

▶ Li-ioniakku AP10/AP11 kuuluu vaarallisia aineita koskevan asetuksen piiriin. Käyttäjä voi kuljettaa AP10/AP11-akkua maanteillä ilman erillisiä velvoitteita. Ota yhteys asiakaspalveluun ennen kuin lähetät laitteen AP10/AP11-akun korjattavaksi. AP10/AP11-akun saa lähettää pakettina vain, kun se on täysin purkautunut ja ehjä. Eristä metalliset navat teipillä, jotteivät ne pääse vahingossa kytkeytymään oikosulkuun. Pakkaa AP10/AP11-akku niin, ettei se pääse liikkumaan pakkauksen sisällä.

Asianmukainen käyttö

▶ Älä päästä AP10/AP11-akkua putoamaan äläkä heittele sitä. Pudonnutta tai muuten vaurioitunutta AP10/AP11-akkua ei turvallisuussyistä saa enää käyttää.

▶ Älä vie AP10/AP11-akkua avotulen tai muun lämmönlähteen läheisyyteen. Älä kuumenna AP10/AP11-akkua. Älä altista akkua suoralle auringonpaisteelle.

▶ Älä pura AP10/AP11-akkua osiin.

▶ Älä kytke AP10/AP11-akkua oikosulkuun siltakytkemällä sen napoja tarkoituksellisesti tai epähuomiossa.

▶ Älä päästä AP10/AP11-akkua kosketuksiin nesteiden kanssa.

▶ AP10/AP11-akun hävittäminen: Irrota AP10/AP11-akku pölynimurista. Eristä metalliset navat teipillä, jotteivät ne pääse vahingossa kytkeytymään oikosulkuun. Vie AP10/AP11-akku asianmukaiseen keräyspisteeseen. Älä hävitä AP10/AP11-akkuja talousjätteen mukana.

Puhdistus

▶ Älä missään tapauksessa upota pölynimuria tai sen varusteita veteen. Puhdista imuri ja sen varusteet ainoastaan kuivalla tai kevyesti kostutetulla rievulla.

▶ Moottoroidun Multi Floor -mattosuulakkeen ja Electro Compact -turboharjan (ei kaikissa malleissa), PowerUnitin ja imuputken läpi kulkee sähköjohto. Osien väliset liitännät eivät saa kastua. Siksi näiden osien puhdistus märällä tai kostealla on kielletty.

Varusteet ja varaosat

▶ Käytä vain varusteita, joiden pakkauksessa on Miele-logo. Vain näin valmistaja voi taata imurin turvallisuuden.

▶ Rikkinäiset osat saa vaihtaa vain alkuperäisiin Miele-varaosiin. Vain tällaisista varaosista Miele voi taata, että ne täyttävät vaaditut turvallisuusmääräykset.

▶ Miele antaa toiminnallisille varaosille jopa 15 ja vähintään 10 vuoden toimitustakuun imurimallisi valmistuksen päättymisen jälkeen.

Laitteen kuljetus

▶ Pakkaus suojaa imuria vaurioilta kuljetuksen aikana. Pakkaus kannattaa säilyttää siltä varalta, että joudut kuljetta-
maan imuria myöhemmin.

Pakkauksen hävittäminen

Pakkaus helpottaa laitteen käsittelyä ja suojaa sitä vaurioilta kuljetuksen aikana. Pakkausmateriaalit on valmistettu luonnossa hajoavista ja useimmiten uusio- käyttöön soveltuvista materiaaleista.

Pakkausmateriaalin palauttaminen kiertoon säästää raaka-aineita. Lajittele pakkausmateriaalit asianmukaisesti keräysastioihin.

Pakkaus kannattaa säilyttää siltä varalta, että joudut kuljettamaan laitetta myöhemmin.

Vanhan koneen käytöstä poistaminen

Ennen kuin poistat vanhan laitteen käytöstä, irrota hienopölysuodatin. Voit hävittää sen tavallisen kotitalousjätteen mukana.

Sähkö- ja elektroniikkalaitteet sisältävät monenlaisia arvokkaita materiaaleja. Ne sisältävät kuitenkin myös aineita, seoksia ja osia, jotka ovat laitteiden toiminnan ja turvallisuuden kannalta välttämättömiä. Tavallisen kuiva- tai sekajätteen joukossa tai muuten asiattomasti käsiteltyinä tällaiset aineet voivat aiheuttaa haittaa terveydelle ja vahingoittaa ympäristöä. Älä siksi missään tapauksessa hävitä vanhaa laitettasi kuiva- tai sekajätteen mukana.



Vie käytöstä poistettava laite kotikuntasi järjestämään ilmaiseen sähkö- ja elektroniikkaromun keräyspisteeseen tai kierrätyskeskukseen. Voit myös palauttaa sen kodinkoneliikkeeseen tai Mielelle. Lain mukaan olet itse vastuussa mahdollisten laitteessa olevien henkilötietojesi poistamisesta. Laki velvoittaa sinua poistamaan ehjinä laitteesta kaikki vanhat paristot ja irrotettavat käytöstä poistettavat akut ja lamput, jotka voi poistaa rakenteita rikkomatta. Toimita ne asianmukaisesti ilmaisiin keräyspisteisiin. Muista aina säilyttää vanha laite poissa lasten ulottuvilta, kunnes viet sen keräyspisteeseen.

Käytettyjen paristojen ja akkujen kierrätys

Sähkö- ja elektroniikkalaitteet sisältävät usein paristoja ja akkuja, joita ei saa käytön jälkeen hävittää tavallisen kotitalousjätteen mukana. Laki velvoittaa sinua poistamaan laitteesta kaikki vanhat paristot ja irrotettavat käytöstä poistettavat akut ja toimittamaan ne asianmukaisesti keräyspisteisiin (esim. kauppaan). Eristä metalliset navat teipillä, jotteivät ne pääse vahingossa kytketymään oikosulkuun. Paristot ja akut saattavat sisältää aineita, jotka saattavat aiheuttaa haittaa ihmisten terveydelle ja ympäristölle.

Tutustu paristojen ja akkujen merkintöihin: esimerkiksi litiumparistot tunnustetaan merkinnästä "Li-ion". Erilliskeräystä osoittava merkintä, pyörillä varustettu jäteastia, jonka yli on vedetty rasti, tarkoittaa, että paristoa tai akkua ei missään tapauksessa saa hävittää tavallisen kotitalousjätteen (polttokelpoinen jäte, sekajäte tms.) mukana. Meillä on myös velvollisuus muistuttaa seuraavasta: Jos paristo tai akku sisältää raskasmetalleja, kuten lyijyä (Pb), kadmiumia (Cd) ja/tai elohopeaa (Hg), niistä kertovat merkinnät on painettu jäteastia-symbolin alle.



Käytetyt paristot ja akut sisältävät arvokkaita raaka-aineita, joita voidaan käyttää uudelleen. Paristojen ja akkujen erilliskeräys helpottaa niiden käsittelyä ja kierrätystä.

fi - Laitteen osat

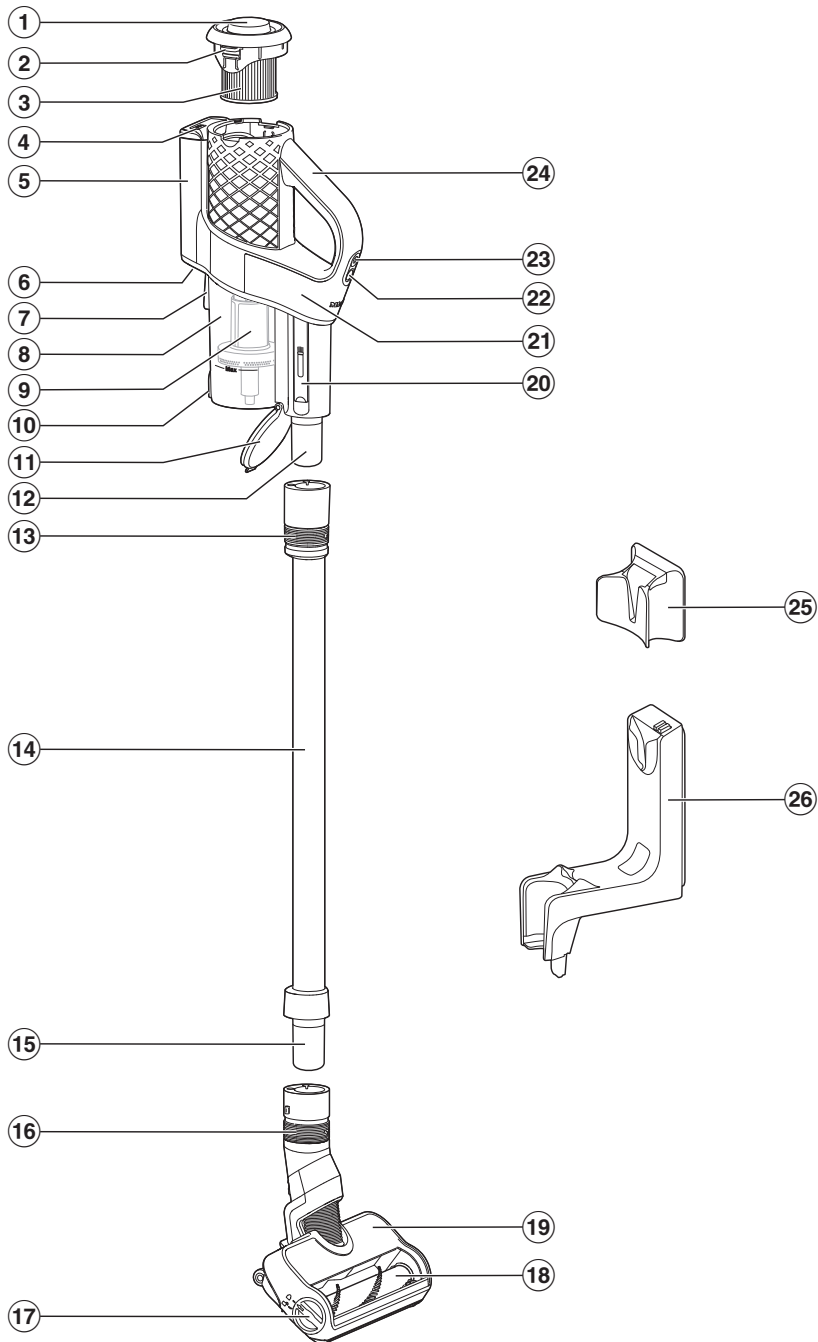

- ① ComfortClean-itsepuhdistustoiminnon kierrettävä kansi
- ② Hienopölysuodattimen vapautusvipu
- ③ Hienopölysuodatin
- ④ Akun lataustason osoitin
- ⑤ Akkulokero
- ⑥ Latausliitäntä (alapinnassa)
- ⑦ Ripustin (seinätelineeseen asettamista varten)
- ⑧ Pölysäiliö
- ⑨ Esisuodatin
- ⑩ Pölysäiliön avattavan pohjan lukituksen vapautin
- ⑪ Pölysäiliön avattava pohja
- ⑫ PowerUnitin liitäntäkaulus
- ⑬ PowerUnitin lukituksen avaava liukurengas
- ⑭ Imuputki
- ⑮ Imuputken liitäntäkaulus
- ⑯ Moottoroidun suulakkeen lukituksen avaava liukurengas
- ⑰ Moottoroidun suulakkeen aukaisupainike
- ⑱ Irrotettava harjatela
- ⑲ Moottoroitu MultiFloor-mattosuulake
- ⑳ Puhdistustyökalu
- ㉑ PowerUnit
- ㉒ Imutehon säädin
- ㉓ Virtakytkin
- ㉔ Kahva
- ㉕ Standard-seinäteline
- ㉖ SpeedLock-seinäteline

Kuvaviittaukset

Kuvat, joihin tekstissä viitataan, löytyvät käyttöohjeen lopussa olevilta auki taitettavilta sivuilta.

Käyttöönotto

Pölynimurin kokoaminen (kuva 01)

- Liitä pölynimurin osat toisiinsa.

Imuputken liittäminen PowerUnitiin (kuvat 02 + 03)

- Työnnä PowerUnitin liitäntäkaulus imuputkeen niin, että kaulus napsahtaa kuuluvasti paikalleen (kuva 02).
- Kun haluat irrottaa osat toisistaan, työnnä liukurengasta alaspäin (kuva 03).

Moottoroidun suulakkeen liittäminen imuputkeen (kuvat 04 + 05)

- Työnnä imuputken liitäntäkaulus moottoroituun suulakkeeseen niin, että se napsahtaa kuuluvasti paikalleen (kuva 04).
- Kun haluat irrottaa osat toisistaan, työnnä moottoroidun suulakkeen liukurengasta alaspäin (kuva 05).

Yleisiä ohjeita akun käyttöön

Akkua ei ole ladattu valmiiksi täyteen. Lataa akku täyteen ennen ensimmäistä käyttöä. Varaa lataamiseen n. 3,5 tuntia aikaa.

Kun akku on täyteen ladattu, PowerUnitin yläosassa oleva akun lataustason osoitin sammuu energian säästämiseksi.

Akun enimmäislatauskapasiteetti saavutetaan vasta noin viidennellä latauskerralla.

Kun käytät imuria kaikkien osien kanssa, yhdestä akusta riittää virtaa jopa 17 minuutin imurointiin suurimmalla teholla. Jos imuroit pelkällä PowerUnitilla (ks. kappale Käyttö – PowerUnit yksinään ja käytät pienintä tehoa, voit imuroida jopa 55 minuuttia.

Akun käyttöaikaan vaikuttavat valittu imuteho, lattiamateriaali, käyttötottumukset sekä suodatinjärjestelmän likaisuusaste.

Akun lataaminen (ilman seinätelinettä) (kuva 06)

Voit ladata akun suoraan ilman seinätelinettä.

Lue kappale Käyttöönotto – Yleisiä ohjeita akun käyttöön ehdottomasti ennen ensimmäistä latauskertaa.

- Työnnä latausjohdon latauspistoke PowerUnitin alapinnassa olevaan latausliitäntään.
- Liitä latauslaitteen pistotulppa pistorasiaan.

Lataus käynnistyy.

Lue kohta Akun lataustason osoitin (latauksen aikana).

Akun lataaminen (seinätelineen kanssa)

Asenna seinäteline sopivaan kohtaan vapaan pistorasian läheisyyteen.

Mallin mukaan pölynimurin mukana toimitetaan jompikumpi seuraavista seinätelineistä.

Standard-seinäteline (kuva 07)

SpeedLock-seinäteline (kuva 08)

Lue kappale Käyttöönotto – Yleisiä ohjeita akun käyttöön ehdottomasti ennen ensimmäistä latauskertaa.

Seinätelineen kiinnitys ruuveilla (kuvat 09, 10 + 11)

Seinätelineen kiinnitystä varten mukana toimitetaan 2 ruuvitulppaa ja 2 TORX-ruuvia.

Lisäksi tarvitetset akkukäyttöisen ruuvinvääntimen tai porakoneen (ja 6 mm:n poranterän).

Asenna seinäteline niin, että sen alareuna tulee 106 cm:n (Standard) tai 96 cm:n (SpeedLock) korkeudelle lattiapinnasta (kuva 09).

Asenna seinäteline sopivaan kohtaan vapaan pistorasian läheisyyteen.

Varmista ennen reikien poraamista, ettei seinässä ole sillä kohtaa sähköjohtoja, vesiputkia tms.

- Kiinnitä Standard-seinäteline (kuva 10) tai SpeedLock-seinätelineen asennuslevy (kuva 11) seinään.

Latausjohdon kiinnitys Standard-seinätelineeseen (kuvat 12 + 13)

- Pujota latausjohdon latauspistoke alhaaltapäin seinätelineeseen.
- Aseta latauspistoke pidikkeeseensä ja paina se tukevasti paikalleen (kuva 12).
- Työnnä peitelevy seinätelineeseen ylhäältäpäin niin, että se napsahtaa kunnolla paikalleen (kuva 13).

Latausjohto on nyt kiinnitetty seinätelineeseen.

Peitelevyn irrotuspainike sijaitsee seinätelineen alaosassa.

- Paina irrotuspainiketta peukalolla taaksepäin, kun haluat ottaa peitelevyn ylöspäin pois paikaltaan.
- Ripusta pölynimuri ylhäältäpäin seinätelineeseen (kuva 07).
- Liitä latauslaitteen pistotulppa pistorasiaan.

Lataus käynnistyy.

Standard-seinätelineen irrotus seinästä

Peitelevyn irrotuspainike sijaitsee kolossa seinätelineen alaosassa.

- Paina irrotuspainiketta voimakkaasti kohti seinää, kunnes peitelevy irtoaa (kuva 14).
- Ota latauspistoke pois.
- Irrota ruuvit (kuva 10).

Latausjohdon kiinnitys SpeedLock-seinätelineeseen (kuvat 15, 16 + 17)

Seinätelineen takapinnassa on ura latausjohtoa varten.

- Työnnä latausjohdon latauspistoke liitäntään (kuvan vasen puoli).
- Aseta latausjohto uraan (kuvan oikea puoli) (kuva 15).
- Paina seinäteline ylhäältäpäin asennuslevyyn niin, että se napsahtaa kunnolla paikalleen (kuva 16).

Latausjohto on nyt kiinnitetty seinätelineeseen.

- Ripusta pölynimuri ylhäältäpäin kunnolla seinätelineeseen (kuva 17).
- Liitä latauslaitteen pistotulppa pistorasiaan.

Lataus käynnistyy.

SpeedLock-seinätelineen irrotus seinästä

Seinäteline on tiukasti kiinni seinässä.

- Ota kaksin käsin kiinni seinätelineen ulkonevasta alaosasta.
- Vedä seinätelinettä vähän irti seinästä ja irrota seinäteline asennuslevystä vetämällä sitä ylöspäin (kuva 18).
- Irrota ruuvit (kuva 11).

Akun lataustason osoitin (latauksen aikana) (kuva 19)

Akun lataustaso näkyy PowerUnitin yläosassa.

Lataustaso

Näyttö

matalin lataustaso	vasen merkkivalo vilkkuu
lataustaso nousee	vasen merkkivalo palaa, keskimäinen vilkkuu
lataustaso nousee edelleen	vasen ja keskimäinen merkkivalo palavat, oikea vilkkuu
Latauskapasiteetti n. 91–99 %	vasen, keskimäinen ja oikea merkkivalo palavat
100 %	osoitin sammuu kokonaan

Kun akku on täyteen ladattu, akun lataustason osoitin sammuu energian säästämiseksi.

Kun akkua ei ole käytetty pitkään aikaan ja se on purkautunut, se siirtyy turvavilaan. Kun akkua ladataan, lataustason osoitin alkaa reagoida vasta n. 30–60 minuutin kuluttua.

Akun lataustason osoitin (imuroinnin aikana) (kuva 19)

Akun lataustaso näkyy PowerUnitin yläosassa.

Lataustaso

Näyttö

suurin lataustaso	kaikki merkkivalot palavat
lataustaso laskee	kaksi merkkivaloa palaa
lataustaso laskee edelleen	yksi merkkivalo palaa
matalin lataustaso	yksi merkkivalo vilkkuu

Mukana toimitettujen varusteiden käyttö (kuva 20)

Mielen pölynimuriin varustevalikoimasta löydät varusteita moniin käyttötarkoituksiin (ks. kappale Erikseen ostettavat lisävarusteet).

- ① **Pölysuulake**
Listojen, kaiverrusten yms. imurointiin.
- ② **Rakosuulake**
Erialaisten urien, kolojen, saumojen ja nurkkien imurointiin.
- ③ **Tekstiilisuulake**
Sohvien, patjojen ja tyyntyjen imurointiin.

Imuputkeen kiinnitettävä varustepidike (kuva 21)

Tämän pidikkeen avulla kaksi kolmiosaisen varustesarjan varusteista on imuroinnin aikana aina kätevästi käden ulottuvilla.

Moottoroitu MultiFloor-mattosuulake (HX-EB 20) (kuva 22)

Noudata ensisijaisesti imuroitavan pinnan valmistajan antamia hoito-ohjeita.

 Suulakkeeseen takertuneet roskat aiheuttavat vaurioiden vaaran. Imuroitava pinta voi naarmuuntua. Varmista siksi ennen käyttöä sekä imuroinnin aikana, ettei moottoroidun suulakkeen pohjaan ole tarttunut mitään teräviä roskia, kuten lasinsiruja tai kiviä.

Tämä moottoroitu suulake on tarkoitettu päivittäiseen mattojen, kokolattiamattojen sekä koviin lattiapintojen imurointiin.

Vinkki: Kokolattiamatolla päällystetyt portaat imuroit kätevimmin ilman imuputkea.

Vinkki: Jos haluat imuroida kerralla ison määrän karkeita roskia, käytä pelkkäämoottoriyksikköä (ks. kappale Käyttö –PowerUnit yksinään).

Turboharja Electro Compact (HX-EC 20) (kuva 23)

(ei kaikissa malleissa)

Noudata ensisijaisesti imuroitavan pinnan valmistajan antamia hoito-ohjeita.

 Suulakkeeseen takertuneet roskat aiheuttavat vaurioiden vaaran. Imuroitava pinta voi naarmuuntua. Varmista siksi ennen käyttöä sekä imuroinnin aikana, ettei turboharjan pohjaan ole tarttunut mitään teräviä roskia, kuten lasinsiruja tai kiviä.

Turboharja sopii erityisen hyvin pehmustettujen huonekalujen ja auton istuinten imurointiin.

Pehmustetut huonekalut imuroit parhaiten tekstiilisuulakkeella.

Vinkki: Pehmustetut huonekalut ja auton istuimet imuroit kätevimmin ilman imuputkea.

AllFloor-lattia-/mattosuulake (HX-AF 20) (kuva 24)

(ei kaikissa malleissa)

Noudata ensisijaisesti imuroitavan pinnan valmistajan antamia hoito-ohjeita.

Tämä matala ja kevyt suulake soveltuu erityisen hyvin imurointiin matalien huonekalujen alta.

Yleisharja (HX-UB) (kuva 25)

(ei kaikissa malleissa)

Kirjojen, hyllytasojen yms. hellävaraiseen imurointiin.

Ulosvedettävä taipuisa XL-rakosuulake (HX-CNXL) (kuva 26)

(ei kaikissa malleissa)

Erittäin vaikeapääsyisten kohteiden imurointiin, ulottuvuus 60 cm.

Jatkoletku (HX-FSH 20) (kuva 27)

(ei kaikissa malleissa)

Jatkoletkun maksimipituus on 120 cm. Voit jatkaa sitä vielä ulosvedettävällä taipuisalla rakosuulakkeella.

Käyttö

Pölynimurin irrotus Standard-seinätelineestä (kuva 28)

- Nosta pölynimuri ylöspäin pois seinätelineestä.

Pölynimurin irrotus SpeedLock-seinätelineestä (kuvat 29 + 30)

- Nosta pölynimuri eteenpäin pois seinätelineestä (kuva 29).

Kun pölynimuri on asetettu SpeedLock-seinätelineeseen, saat pelkän PowerUnitin kätevästi käyttöön ilman, että sinun täytyy irrottaa se imuputkesta manuaalisesti.

- Nosta PowerUnit ylöspäin pois seinätelineestä (kuva 30).

Imuputki ja moottoroitu suulake jäävät kiinni seinätelineeseen.

Kytkeminen päälle ja pois päältä (kuva 31)

- Jos olet ladannut akkua suoraan imurissa, irrota latauspistoke PowerUnitista.

Kun käytät ComfortClean-itsepuhdistustoimintoa aina ennen kuin kytket imurin päälle, saavutat parhaan imurointituloksen, (ks. kappale Puhdistus ja hoito – ComfortClean-itsepuhdistustoiminnon käyttö).

- Paina kahvan ylintä painiketta ①.

Imuri käynnistyy pienimmällä teholla.

Imutehon suurentaminen (kuva 32)

- Paina kahvan alinta painiketta.

Imuri alkaa toimia suurimmalla teholla, merkivalo syttyy.

Kun painat painiketta uudelleen, imuri palaa pienimmälle teholle.

PowerUnit yksinään (kuva 33)

Käytä PowerUnitia sellaisenaan ilman imuputkea ja moottoroitua suulaketta, kun haluat imuroida nopeasti esim. muuruja tai pölyä pieneltä alueelta.

Vinkki: Tällaisenaan imuri sopii erityisen hyvin käytettäväksi kolmiosaisen varusteiden kanssa (ks. kappale Mukana toimitettujen varusteiden käyttö).

Puhdistus ja hoito

 Pyörivän harjatelan aiheuttama loukkaantumisvaara.

Varo, ettet loukkaa itseäsi pyörivään harjatelaa.

Kytke imuri pois päältä aina ennen kuin alat puhdistaa tai hoitaa sitä.

Käytä pois päältä kytkemiseen kahvan virtakytkintä.

Suodatinjärjestelmä (kuva 34)

- ① Kierrettävä kansi
- ② Hienopölysuodatin
- ③ Pölysäiliö
- ④ Esisuodatin
- ⑤ Pölysäiliön avattava pohja

ComfortClean-itsepuhdistustoiminnon kierrettävän kannen käytöt (kuva 35)

Suurita hienopölysuodattimen välipuhdistus aina ennen pölysäiliön tyhjentämistä sekä imutehon alkaessa heiketä. Näin imurin imurointiteho on taas heti paras mahdollinen.

- Käännä kierrettävää kantta kolme kertaa 180°.

Laitteesta kuuluu tällöin ääni, joka liittyy ComfortClean-itsepuhdistustoiminnon normaaliin toimintaan.

Pölysäiliön tyhjennys (kuva 36)

Tyhjennä pölysäiliö viimeistään silloin, kun pölymäärä ylittää merkintään **max** asti.

Voit hävittää sisällön tavallisen kotitalousjätteen mukana edellyttäen, ettet ole imuroinut mitään aineita, joiden hävittäminen kotitalousjätteen mukana on kielletty.

- Pidä pölysäiliötä mahdollisimman syvällä jätteastiassa, kun tyhjennät sitä, niin pöly ei pääse leviämään ilmaan.
- Paina pölysäiliön alaosassa olevaa lukuksen vapautuspainiketta.

Luukku avautuu ja pöly tulee ulos.

Jos villakoirat, hiukset tai muut isomat roskat eivät putoa itsestään pois, irrota esisuodatin vetämällä sitä alaspäin (ks. seuraava kohta Pölysäiliön ja esisuodattimen puhdistus).

- Sulje pölysäiliön pohjan luukku niin, että se napsahtaa kuuluvasti kiinni.

Pölysäiliön ja esisuodattimen puhdistus (kuvat 37, 38 + 39)

Puhdista pölysäiliö ja esisuodatin tarvittaessa.

- Tyhjennä pölysäiliö jätteastiaan.
- Ota esisuodatin alaspäin pois paikaltaan (kuva 37).

 Vääränlaisen puhdistuksen aiheuttama vaurioiden vaara.

Esisuodatin voi vaurioitua, jolloin sen suodatusteho heikkenee.

Älä puhdista esisuodatinta vedellä. Älä käytä puhdistukseen mitään teräviä tai teräväreunaisia välineitä.

- Puhdista pölysäiliö ja esisuodatin kuivalla pyyhkeellä tai puhdistustyökalulla, joka löytyy PowerUnitin yhteydestä (kuva 38).
- Aseta puhdistettu esisuodatin vasteseen asti pölysäiliöön (kuva 39).

- Sulje pölysäiliön pohjan luukku niin, että se napsahtaa kuuluvasti kiinni.

Hienopölysuodattimen puhdistus (kuvat 35 + 40)

Puhdista hienopölysuodatin vähintään kolmen kuukauden välein ottamalla se pois PowerUnitista.

 Vääränlaisen puhdistuksen aiheuttama vaurioiden vaara.

Hienopölysuodatin voi vaurioitua, jolloin sen suodatusteho heikkenee.

Älä puhdista hienopölysuodatinta sisältä äläkä vedellä. Älä käytä puhdistukseen mitään teräviä tai teräväreunaisia välineitä. Älä harjaa hienopölysuodatinta edes laitteen mukana toimitetulla puhdistustyökalulla.

- Paina hienopölysuodattimen molemmilla sivuilla olevia lukituspainikkeita ja nosta hienopölysuodatin ylöspäin pois paikaltaan (kuva 40).
- Pidä hienopölysuodatinta roskaämpärin päällä.
- Ota kiinni hienopölysuodattimen kierrettävän kannen alapuolella olevasta mustasta pinnasta ja kierrä kierrettävää kantta 10 kertaa 180° (kuva 35).

Kierrettäessä kuuluu ääni, joka liittyy ComfortClean-itsepuhdistustoiminnon normaaliin toimintaan.

- Kopauta hienopölysuodattimen alareunusta varovasti ämpärin reunaa vasten.
- Kierrä hienopölysuodatinta samalla kevyesti, jotta pöly irtoaa sen kaikista väleistä.
- Aseta puhdistettu hienopölysuodatin takaisin PowerUnitiin niin, että se napsahtaa kuuluvasti paikalleen.

Vaihda hienopölysuodatin (HX-FDF 20) uuteen noin kolmen vuoden käytön jälkeen, niin imurointitulostus ei heikkene.

Moottoroidun mattosuulakkeen/turboharjan (ei kaikissa malleissa) puhdistus (kuva 41)

- Irrota moottoroitu suulake/turboharja imurista (kuva 05).
- Aseta moottoroitu mattosuulake/turboharja alapuoli ylöspäin tasaiselle ja puhtaalle alustalle.
- Leikkaa harjatelan ympärille kiertyneet langat ja hiukset poikki saksilla. Telassa on kaksi ohjainuraa, joita pitkin saksen kärkeä on helppo työntää (kuva 41).

Poikki leikatut hiukset ja langat menevät imuriin, kun kytket sen päälle seuraavan kerran.

Jos suulakkeen pienet pyörät ovat erityisen likaiset tai jumissa, voit irrottaa ne puhdistusta varten (tämä ohje ei koske turboharjaa). Käytä apuna ura-ruuvitalttaa.

Moottoroidun suulakkeen harjatelan irrotus (kuva 42)

Voit tarvittaessa irrottaa moottoroidun mattosuulakkeen harjatelan, jolloin saat puhdistettua myös suulakkeen sisätilan ja poistettua itsepinntaisenkin lian.

- ① Kierrä telan irrotuskahvaa niin, että sen nuoli tulee suulakkeen symbolin  kohdalle.

Harjatela on nyt vapautettu.

- ② Irrota harjatela.
- Puhdista harjatela ja poista kiinni tarttunut lika suulakkeen sisältä.

Jos harjatelan ja irrotuskahvan välissä on paljon likaa, voit irrottaa kahvan.

- ③ Kierrä kahvaa varovasti, kunnes se irta.
- Poista lika.
- Kiinnitä puhdistettu kahva takaisin harjateleaan.
- Työnnä harjatela oikeassa asennossa vasteseeseen asti moottoroidun suulakkeen sisään.
- Lukitse harjatela kahvaa kiertämällä.

Turboharjan harjatelan irrotus (ei kaikissa malleissa) (kuva 43)

Voit tarvittaessa irrottaa turboharjan harjatelan, jolloin saat puhdistettua myös sen sisätilan ja poistettua itsepinntaisenkin lian.

- ① Vapauta harjatela kolikon avulla.
- ② Irrota harjatela.
- Puhdista harjatela ja poista kiinni tarttunut lika turboharjan sisältä.
- Kokoa turboharja päinvastaisessa järjestyksessä.

Akun vaihto (kuvat 44 + 45)

Kun akku on tullut käyttöikänsä päähän, voit vaihtaa tilalle uuden alkuperäisen Miele litiumioniakun AP10/AP11 (myyntinimike: HX-LA 20/HX-LA 21).

Noudata kappaleissa Tärkeitä turvallisuusohjeita, Ympäristönsuojelu ja kestävä tulevaisuus sekä Käyttöönotto (kohta Yleisiä ohjeita akun käyttöön) annettuja akkujen käsittelyä ja niiden hävittämistä koskevia ohjeita.

- Ota hienopölysuodatin pois PowerUnitista (kuva 40).
- Avaa akkulokeron peitelevy varovasti uraruuvitaltalla (kuva 44).
- Irrota pistoke varovasti ja vaihda akku (kuva 45).
- Työnnä pistoke takaisin paikalleen.
- Sulje akkulokero ja aseta hienopölysuodatin takaisin PowerUnitiin niin, että se napsahtaa kuuluvasti paikalleen.

Pölynimurin ja varusteiden hoito

 Pyörivän harjatelan aiheuttama loukkaantumisvaara.

Varo, ettet loukkaa itseäsi pyörivään harjateleaan.

Kytke imuri pois päältä aina ennen kuin alat hoitaa sitä. Käytä pois päältä kytkemiseen kahvan virtakytkintä.

 Sähköiskuvaara.

Latauslaitteen sisään pääsevä kosteus aiheuttaa sähköiskuvaaran.

Älä missään tapauksessa upota latauslaitetta veteen.

Noudata kappaleessa Puhdistus ja hoito annettuja esisuodattimen, hienopölysuodattimen ja pölysäiliön puhdistusohjeita.

Puhdista pölynimuri ja kaikki muoviset varusteet muovin puhdistukseen tarkoitulla puhdistusaineella ja pehmeällä liinalla.

 Epäsopivat puhdistusaineet ja -välineet aiheuttavat vaurioiden vaaran.

Kaikki pinnat naarmuuntuvat herkästi. Kaikki pinnat voivat värjäytyä pysyvästi, jos ne joutuvat kosketuksiin sopimattomien puhdistusaineiden kanssa.

Älä koskaan käytä hankausaineita, lasinpesu- tai yleispuhdistusaineita äläkä öljypitoisia hoitoaineita.

Vianetsintä ja ongelmien ratkaisu

Useimmat päivittäisessä käytössä syntyvät häiriöt ja ongelmat voit poistaa itse. Monissa tapauksissa säästät sekä aikaa että rahaa, kun sinun ei tarvitse kutsua huoltoliikettä paikalle.

Osoitteesta www.miele.com/service löydät tietoa siitä, miten poistat häiriöitä itse.

Seuraavien taulukoiden tarkoituksena on auttaa sinua löytämään häiriön tai vian mahdollinen syy.

 Pyörivän harjatelan aiheuttama loukkaantumisvaara.

Varo, ettet loukkaa itseäsi pyörivään harjateleaan.

Kytke imuri pois päältä aina ennen vianetsintää. Käytä pois päältä kytkemiseen kahvan virtakytkintä.

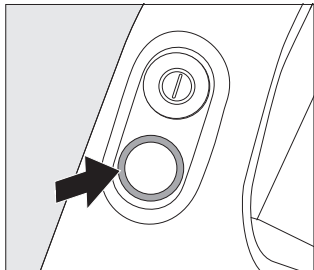
Ongelma	Syy ja toimenpide
Akun lataustason osoitin imurin päälle kytkemisen jälkeen: Vasen ja keskimäinen merkkivalo vilkkuvat nopeasti	<p>Lämpötilahäiriö</p> <ul style="list-style-type: none"> ■ Odota n. 30 minuuttia, ennen kuin kytket imurin takaisin päälle.
Akun lataustason osoitin imurin latauksen aikana: Oikea ja keskimäinen merkkivalo vilkkuvat nopeasti	<p>Akun toimintahäiriö</p> <ul style="list-style-type: none"> ■ Jos olet ladannut akkua suoraan imurissa, irrota latauspistoke PowerUnitista. ■ Jos olet ladannut akkua seinätelineessä, ota imuri pois seinätelineestä (kuvat 28 + 30). ■ Odota noin viisi minuuttia ennen kuin jatkat lataamista. <p>Noudata akkua ladataksesi ja käyttäessäsi ehdottomasti ilmoitettuja ympäristön lämpötiloja, ks. kappale Tärkeitä turvallisuusohjeita.</p>
<p>Kahvan merkkivalo vilkkuu</p> 	<p>Virhe: Akku on purkautunut</p> <ul style="list-style-type: none"> ■ Lataa akku tässä käyttöohjeessa neuvotulla tavalla (ks. kappale Käyttöönotto – Yleisiä ohjeita akun käyttöön ja Akun lataaminen). <p>Sisäinen järjestelmävirhe</p> <ul style="list-style-type: none"> ■ Tarkasta imukanavat ja suodattimet tukosten varalta. ■ Puhdista pölysäiliö, esisuodatin ja hienopölysuodatin (ks. kappale Puhdistus ja hoito). ■ Odota n. 30 minuuttia, ennen kuin kytket imurin takaisin päälle.

Ongelma	Syy ja toimenpide
Imuri ei käynnisty, kun yrität kytkeä sen päälle.	Akkua ei ole ladattu riittävästi. ■ Lataa akku tässä käyttöohjeessa neuvotulla tavalla (ks. kappale Käyttöönotto – Yleisiä ohjeita akun käyttöön ja Akun lataaminen).
	Olet asentanut imuriin jonkin muun kuin alkuperäisen Mielen akun. ■ Asenna imuriin alkuperäinen Miele litiumioniakku AP10/AP11 (myyntinimike: HX-LA 20/HX-LA 21).
	Latauspistoke on vielä liitettynä akkuun. ■ Jos olet ladannut akkua suoraan imurissa, irrota latauspistoke PowerUnitista. ■ Jos olet ladannut akkua seinätelineessä, ota imuri pois seinätelineestä.
Imurointitulok on huono. Akun käyttöaika on lyhentynyt.	Pölysäiliö on täynnä. ■ Tyhjennä pölysäiliö (ks. kappale Puhdistus ja hoito – Pölysäiliön tyhjennys).
	Pölysäiliö(esisuodatin on likaantunut). ■ Puhdista pölysäiliö ja esisuodatin (ks. kappale Puhdistus ja hoito, Pölysäiliön ja esisuodattimen puhdistus).
	Hienopölysuodatin on likaantunut. ■ Käynnistä hienopölysuodattimen välipuhdistus (ks. kappale Puhdistus ja hoito – ComfortClean-itsepuhdistustoiminnon käyttö). ■ Puhdista hienopölysuodatin (ks. kappale Puhdistus ja hoito – Hienopölysuodattimen puhdistus).
	Moottoroitu mattosuulake on likainen/tukossa. ■ Puhdista moottoroitu suulake (ks. kappale Puhdistus ja hoito– Moottoroidun mattosuulakkeen puhdistus ja Harjatelan irrotus suulakkeesta).
	Imukanavat ovat tukossa. ■ Puhdista kaikki imukanavat.
	Hienopölysuodatin on kulunut. ■ Vaihda tilalle uusi hienopölysuodatin.

Ongelma	Syy ja toimenpide
Käyntiääni muuttuu kesken imuroinnin.	<p>Imukanavat ovat likaiset.</p> <ul style="list-style-type: none"> ■ Puhdista kaikki imukanavat. <p>Moottoroidun suulakkeen teho säätyy automaattisesti imuroitavan pinnan mukaan optimaaliseksi.</p> <ul style="list-style-type: none"> ■ Ääni kuuluu imurin normaaliin toimintaan.
Moottoroitu mattosuulake sammuu itsensä.	<p>Moottoroitu mattosuulake on ylikuormittunut, esim. pitkänukkaisten mattojen imuroinnissa.</p> <ul style="list-style-type: none"> ■ Kytke imuri pois päältä ja takaisin päälle. Käytä pois päältä kytkemiseen kahvan virtakytkintä.
Harjatela ei pyöri.	<p>Harjatela on likainen.</p> <ul style="list-style-type: none"> ■ Puhdista harjatela (ks. kappale Puhdistus ja hoito–Moottoroidun mattosuulakkeen puhdistus ja Harjatan irrotus suulakkeesta).

Huolto

Osoitteesta www.miele.com/service löydät tietoa Miele varaosista ja siitä, miten poistat häiriöitä itse.

Yhteydenotto häiriötilanteissa

Ellet saa itse poistetuksi toimintahäiriötä, ota yhteys Miele-kauppiaseen tai Miele-huoltoon.

Miele-huollon puhelinnumero löytyy tämän vihkosen takakannesta.

Takuu

Tälle laitteelle on myönnetty kahden (2) vuoden takuu.

Lisätietoja takuuehdoista löydät laitteen mukana toimitetusta erillisestä takuu-vihkosesta.

Erikseen ostettavat lisävarusteet

Noudata ensisijaisesti imuroitavan pinnan valmistajan antamia hoito-ohjeita.

Suosittelemme, että käytät vain varusteita, joissa on Original Miele -logo. Vain tällä tavoin voit hyödyntää imurisi koko imutehon ja saavuttaa parhaan mahdollisen puhdistustuloksen.

Huomaa, että pölynimurin takuu ei kata imurissa esiintyviä vikoja ja vaurioita, jotka johtuvat sellaisten varusteiden ja tarvikkeiden käytöstä, joiden pakkauksessa ei ole Original Miele -logoa.

3D4U

Mielen 3D4U-palvelusta voit ladata ilmaiseksi varusteita tulostettavaksi 3D-tulostimella (www.miele.de, Service, Ersatzteile & Zubehör).

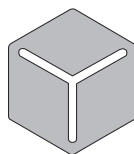

3 D 4 U

Mistä voit ostaa varusteita ja varaosia

Original Miele -varusteita voit tilata Mielen verkkokaupasta, Mielen asiakaspalvelusta tai Miele-kauppiaaltaasi.

Tunnistat ne pakkauksen Original Miele -logosta.

Osa seuraavista lisävarusteista voi olla jo valmiiksi vakiovarusteena joissakin imurimalleissa.

**Turboharja Electro Compact
(HX-EC 20)**

Auton istuinten ja kokolattiamatolla päällystettyjen porrasaskelmien tehokkaaseen imurointiin.

**Carpet Care -harjatela
(HX-CCT 20)**

Arkojen mattojen ja kokolattiamattojen imurointiin.

Aseta Carpet Care -harjatela nykyisen harjatelan tilalle moottoroituun mattosuulakkeeseen (ks. kappale Puhdistus ja hoito – Harjatelan irrotus suulakkeesta).

**Pehmeä Hardfloor Care -tela
(HX-HCT 20)**

Helposti naarmuuntuvien kovien lattia-pintojen imurointiin.

Aseta pehmeä Hardfloor Care -tela harjatelan tilalle moottoroituun mattosuulakkeeseen (ks. kappale Puhdistus ja hoito – Harjatelan irrotus suulakkeesta).

**AllFloor-lattia-/mattosuulake
(HX-AF 20)**

Matala ja kevyt suulake matalien huonekalujen alta imurointiin. Se on lisäksi hiljainen ja kevyt ja kerää karkean lian erinomaisesti.

Yleisharja (HX-UB)

Kirjojen, hyllytasojen yms. hellävaraiseen imurointiin.

**Ulosvedettävä taipuisa XL-rakosuulake
(HX-CNXL)**

Joustava rakosuulake erittäin vaikeapääsyisten kohteiden imurointiin, ulottuvuus 60 cm.

Jatkoletku (HX-FSH 20)

Imurointisäteen laajentamiseen enintään 120 cm:llä.

Sikkerhetsregler	85
Sikkerhetsregler og advarsler for det oppladbare batteriet AP10/AP11, laderen LG02/LG04, veggholderen SpeedLock LS10 (avhengig av modell)	89
Bærekraft og miljøvern	93
Beskrivelse av støvsugeren	94
Henvisninger til bilder	96
Igangsetting	96
Sette sammen støvsugeren	96
Koble sammen PowerUnit (motorenhet) og sugerør	96
Koble sammen sugerør og elektrobørste	96
Generelle råd ang. det oppladbare batteriet	96
Lading av batteri (uten veggmontering)	96
Lading av batteri (med veggmontering)	96
Skru veggholderen på veggen	97
Fest ladekabelen i veggholderen Standard	97
Ta standard veggholder av veggen	97
Fest ladekabelen i veggholderen SpeedLock	97
Ta SpeedLock-veggholderen av veggen	97
Indikator for batterinivå (under lading)	98
Indikator for batterinivå (ved bruk)	98
Bruk av vedlagt tilbehør	98
Tilbehørsholder for sugerør	98
Elektrobørste MultiFloor (HX-EB 20)	99
Håndholdt elektrobørste Electro Compact (HX-EC 20)	99
Gulvbørste AllFloor (HX-AF 20)	99
Universalbørste (HX-UB)	99
Flexibelt XL-fugemunnstykke som kan forlenges (HX-CNXL)	99
Slangeforlengelse (HX-FSH 20)	99
Betjening	100
Ta støvsugeren ut av veggholderen Standard	100
Ta støvsugeren ut av veggholderen SpeedLock	100
Inn- og utkobling	100
Øke sugeeffekt	100
PowerUnit alene (kun motorenheten)	100
Rengjøring og stell	100
Filtersystem	100
Aktiver selvrensjøringsfunksjonen ComfortClean	100
Tømming av støvbeholder	101
Rengjøring av støvbeholder og grovfilter	101
Rengjøring av finstøvfilter	101

no - Innhold

Rengjøring av elektrobørste/håndholdt elektrobørste (avhengig av modell)	102
Uttak av børstevalsen fra elektrobørsten	102
Ta børstevalsen ut av den håndholdte elektrobørsten (avhengig av modell)	102
Bytte ut batteriet	103
Vedlikehold av støvsuger og tilbehørsdeler	103
Utbedring av problemer	104
Kundeservice	106
Kontakt ved feil	106
Garanti	106
Ekstraustyr	107
3D4U	107
Steder hvor du kan kjøpe tilbehørsdeler	107

Denne støvsugeren oppfyller de påbudte sikkerhetskravene. Ikke-forskriftsmessig bruk kan føre til skader på personer og gjenstander.

Les bruksanvisningen før du tar støvsugeren i bruk første gang. Den gir viktig informasjon om sikkerhet, bruk og vedlikehold av støvsugeren. På denne måten beskytter du deg selv og andre, og unngår skader.

I henhold til internasjonal standard IEC 60335-1 gjør Miele uttrykkelig oppmerksom på at kapittelet «Igangsetting» samt sikkerhetsreglene og advarslene må leses nøye og følges.

Miele kan ikke gjøres ansvarlig for skader som skyldes at disse henvisningene ikke blir fulgt.

Ta vare på bruksanvisningen og gi den videre til en eventuell senere eier.

Slå alltid av støvsugeren etter bruk, før du skifter tilbehør og før vedlikehold, rengjøring, problemløsning og feilretting. Bruk på/av-bryteren på håndtaket.

Forskriftsmessig bruk

- ▶ Denne støvsugeren er bestemt for bruk i husholdningen og husholdningsliknende steder. Denne støvsugeren er ikke egnet for bruk på byggeplass.
- ▶ Denne støvsugeren er ikke beregnet for utendørs bruk.
- ▶ Denne støvsugeren er egnet for daglig støvsuging av teppe, teppegulv og slitesterke, harde gulv.
- ▶ Denne støvsugeren er bestemt for bruk inntil 4000 m over havet.
- ▶ Elektrobørsten skal kun brukes til støvsuging av tørt støv. Mennesker og dyr må ikke støvsuges. Andre bruksmåter, uautoriserte ombygginger og endringer er ikke tillatt.

no - Sikkerhetsregler

▶ Personer (inkludert barn), som på grunn av sin psykiske eller fysiske tilstand, eller på grunn av sin uerfarenhet eller uvitenhet, ikke er i stand til å betjene støvsugeren på en sikker måte, må ikke bruke denne støvsugeren uten tilsyn eller veiledning fra en ansvarlig person.

Barn i husholdningen

- ▶ Barn under 8 år må holdes vekk fra støvsugeren, med mindre de er under konstant tilsyn.
- ▶ Barn over 8 år, får bare betjene støvsugeren uten tilsyn, dersom støvsugerens funksjon er forklart slik at de kan betjene den på en sikker måte. Barn må kunne se og forstå mulige farer ved feil betjening.
- ▶ Barn må ikke rengjøre eller vedlikeholde støvsugeren uten tilsyn.
- ▶ Hold øye med barn som befinner seg i nærheten av støvsugeren. Ikke la barn leke med støvsugeren.
- ▶ Fare for kvelning! Hvis barn leker med forpakkingsmaterialer, kan de vikle seg inn i f.eks. folie eller trekke den over hodet og kveles. Hold forpakkingsmaterialene vekk fra barn.

Teknisk sikkerhet

- ▶ Støvsugeren og alle tilbehørsdeler må oppbevares i omgivelser med temperatur fra 0 °C til 45 °C.
- ▶ Støvsugeren må kun oppbevares liggende eller satt inn i veggholderen.
- ▶ Sikringen skal være 16 A eller 10 A.

- ▶ Støvsugeren drives med et 25,2 V/25,69 V-batteri. Den er et produkt i beskyttelsesklasse II  og utformet i beskyttelsesklasse III .
- Den er et produkt hvor beskyttelsen mot elektrisk støt er sikret ved tilkobling til lavspenning og hvor det ikke produseres spenninger som er høyere enn dette. Ladingen av støvsugeren skjer med lader i beskyttelsesklasse II .
- ▶ Sammenlign tilkoblingsdataene på typeskiltet på laderen (nettspenning og frekvens) med dem som gjelder for strømmettet. Det er viktig at disse dataene stemmer overens. Uten endring er laderen egnet for 50 Hz og 60 Hz.
- ▶ Kontroller at støvsugeren og alle tilbehørsdeler ikke har ytre, synlige skader før de tas i bruk. En skadet støvsuger og skadet tilbehør må ikke tas i bruk.
- ▶ Miele elektrobørste MultiFloor og Miele håndholdt elektrobørste Electro Compact (avhengig av modell) er motordrevne tilleggsprodukter, som er spesialutviklet for denne Miele støvsugeren. Drift av støvsugeren med en annen Miele elektrobørste/håndholdt elektrobørste eller en elektrobørste/håndholdt elektrobørste fra en annen produsent, er av sikkerhetsmessige grunner ikke tillatt.
- ▶ Før bruk og mens du støvsuger må du forsikre deg om at det ikke sitter fast store gjenstander på undersiden av Miele's elektrobørste MultiFloor, eller på undersiden av Miele's håndholdte elektrobørste Electro Compact (avhengig av modell).
- ▶ Reparasjon av støvsugeren i garantitiden skal bare utføres av servicefolk som er autorisert av Miele, ellers gjelder ikke noe garantiansvar ved påfølgende skader.
- ▶ Reparasjon av støvsugeren skal bare utføres av fagfolk som er autorisert av Miele. Ukyndig utførte reparasjoner kan føre til betydelig fare for brukeren.

Bruk

- ▶ Ikke bruk støvsugeren uten grovfilter og finstøvfilter.
- ▶ Pass på at støvsugeren ikke kommer i kontakt med åpen flamme eller andre varmekilder. Støvsugeren må ikke varmes opp. Ikke utsett støvsugeren for direkte sollys.
- ▶ Ikke støvsug brennende eller glødende gjenstander, f.eks. sigaretter eller tilsynelatende sloknet aske eller kull.
- ▶ Ikke støvsug væske eller søl. Teppet og teppegulv som våtrengjøres eller sjamponeres må være helt tørre før de støvsuges.
- ▶ Tonerstøv må ikke støvsuges! Toner som brukes f.eks. til skrivere eller kopimaskiner, kan ha elektrisk ledeevne.
- ▶ Ikke støvsug lettantennelige eller eksplosive stoffer eller gasser og ikke støvsug på steder hvor slike stoffer oppbevares.
- ▶ Ikke ta på den roterende børstevalsen til elektrobørsten MultiFloor og den håndholdte elektrobørsten Electro Compact (avhengig av modell).
- ▶ Ikke bruk støvsugeren med elektrobørsten MultiFloor og den håndholdte elektrobørsten Electro Compact (avhengig av modell) i nærheten av hodet.
- ▶ Unngå å komme i nærheten av hodet med støvsugerøret eller munnstykket når du støvsuger.

Sikkerhetsregler og advarsler for det oppladbare batteriet AP10/AP11, laderen LG02/LG04, veggholderen SpeedLock LS10 (avhengig av modell)

Barn i husholdningen

- ▶ Personer (inkl. barn), som på grunn av sin psykiske eller fysiske tilstand eller pga. sin uerfarenhet eller uvitenhet ikke er i stand til å betjene laderne LG02/LG04 eller veggholderen SpeedLock LS10 på en sikker måte, må ikke bruke denne støvsugeren uten tilsyn eller veiledning fra en ansvarlig person.
- ▶ Pass på at barn ikke får tak i det oppladbare batteriet AP10/AP11.
- ▶ Barn må holdes vekk fra laderen LG02/LG04 og veggholderen SpeedLock LS10, med mindre de er under konstant tilsyn.

Teknisk sikkerhet

- ▶ Det oppladbare batteriet AP10/AP11, laderen LG02/LG04 og veggholderen Standard eller SpeedLock LS10 skal brukes sammen med denne Miele-støvsugeren HS23. Av sikkerhetsmessige grunner er det ikke tillatt å bruke støvsugeren med et annet batteri, en annen lader eller en annen veggholder.
- ▶ Ved bruk av en støpseladapter, må denne være godkjent for kontinuerlig drift.
- ▶ Bruk kun laderen LG02/**xx** eller LG04/**xx** til lading av det oppladbare batteriet AP10/AP11.

☐☐☐

xx står for 01, 02, 03, 04, 05, 06 eller 07 og dermed for varianten av din lader LG02/LG04:

no - Sikkerhetsregler

xx	
01	AT, BE, BG, CH, CL, CZ, DE, DK, EE, ES, FI, FR, GR, HR, HU, IT, KZ, LT, LU, LV, NL, NO, PL, PT, RO, RS, RU, SE, SI, SK, TR, UA, ZA
02	AE, HK, MY, SG
03	BR, CA, JP, MX, US
04	AU, NZ
05	CN
06	KR
07	IE, UK

► Midlertidig eller permanent drift på et selvforsynt energiforsyningssystem eller et energiforsyningssystem som ikke er synkronisert med strømforsyningen (som f.eks. øynettverk, backup-systemer), er mulig. Forutsetning for drift er at energiforsyningssystemet overholder retningslinjene i NEK EN 50160 eller tilsvarende.

Funksjon og drift av sikkerhetstiltakene i husinstallasjonen og i dette produktet fra Miele må også sikres ved drift av øynettverk, eller ved drift som ikke er synkronisert med strømforsyningen, eventuelt erstattes av likeverdige tiltak i installasjonen. Eksempelvis som beskrevet i den aktuelle publiseringen av VDE-AR-E 2510–2.

► Batteriet AP10/AP11 må lades ved en romtemperatur fra 10 °C til 40 °C.

► Batteriet AP10/AP11 må brukes ved en romtemperatur fra 0 °C til 45 °C.

Ved bruk av batteriet AP10/AP11 utenfor dette temperaturområdet vil det forekomme redusert ytelse.

► Oppladbare batterier og andre batterier kan lekke. Unngå øye- og hudkontakt med den etsende væsken. Ved kontakt, skylle vekk med vann og kontakt lege.

▶ Du må ikke fortsette å bruke det oppladbare batteriet AP10/AP11, dersom du merker en uvanlig lukt, det kommer ut væske, det blir svært varmt, misfarget eller deformert. Da skal det oppladbare batteriet AP10/AP11 avhendes omgående (se sikkerhetsregler «Avhending av det oppladbare batteriet AP10/AP11» på slutten av neste avsnitt «Tiltenkt bruk» og kapittelet «Bærekraft og miljøvern», avsnitt «Retur av brukte batterier og akkumulatører»).

▶ Li-ion batteriet AP10/AP11 er underlagt de rettslige bestemmelsene om farlig gods. Brukeren kan transportere batteriet AP10/AP11 på veiene uten å ta hensyn til ytterligere krav. Kontakt Mieleles serviceavdeling før du sender det oppladbare batteriet AP10/AP11. Du må kun sende et fullstendig utladet og uskadet batteri AP10/AP11. For å unngå kortslutning, isoler metallkontaktene ved å klistre tape over. Batteriet AP10/AP11 må pakkes slik at det ikke beveger seg i forpakningen.

Bruk

▶ Det oppladbare batteriet AP10/AP11 må ikke falle i gulvet eller kastes. Et skadet oppladbart batteri AP10/AP11, skal av sikkerhetsgrunner ikke brukes mer.

▶ Pass på at det oppladbare batteriet AP10/AP11 ikke kommer i kontakt med åpen flamme eller andre varmekilder. Det oppladbare batteriet AP10/AP11 må ikke varmes opp. Ikke utsett det for direkte sollys.

▶ Ikke ta det oppladbare batteriet AP10/AP11 fra hverandre.

▶ Ikke kortslutt det oppladbare batteriet AP10/AP11, ved at du av vanvare eller med hensikt kobler batteripolene sammen.

▶ Det oppladbare batteriet AP10/AP11 må ikke komme i kontakt med væske.

no - Sikkerhetsregler

▶ Avhending av det oppladbare batteriet AP10/AP11: Ta det oppladbare batteriet AP10/AP11 ut av støvsugeren. For å unngå kortslutning, isoler metallkontaktene ved å klistre tape over. Levér det gamle batteriet AP10/AP11 på gjenvinningsstasjonen eller i butikker som tar i mot slikt avfall. Ikke kast det oppladbare batteriet AP10/AP11 som husholdningsavfall.

Rengjøring

▶ Støvsugeren og tilbehøret må aldri dyppes i vann. Rengjør støvsugeren og tilbehøret kun med en tørr eller litt fuktig klut.

▶ Elektrobørsten MultiFloor og den håndholdte elektrobørsten Electro Compact (avhengig av modell), PowerUnit, sugerøret og Comfort-håndtaket inneholder elektriske ledninger. Stikkontaktene får ikke komme i kontakt med vann – fuktig rengjøring av disse delene er derfor ikke tillatt.

Tilbehør og reservedeler

▶ Bruk kun tilbehørsdeler med Miele-logo på pakken. Produsenten kan bare garantere sikkerheten for disse.

▶ Kun ved bruk av originale reservedeler garanterer Miele at de sikkerhetskravene som stilles til produktene, blir oppfylt. Defekte deler skal kun erstattes med originale reservedeler.

▶ Miele gir opp til 15 år, men minst 10 år leveringsgaranti for viktige reservedeler etter endt produksjon av støvsugeren.

Transport

▶ Forpakningen beskytter støvsugeren mot transport-skader. Vi anbefaler at du oppbevarer emballasjen for transportbehov.

Retur og gjenvinning av emballasjen

Emballasjen benyttes til håndtering og beskytter produktet mot transport-skader. Emballasjematerialene er valgt med sikte på miljøvennlighet og avfallsbehandling og kan derfor generelt gjenvinnes.

Gjenvinning av emballasjen til materialkretsløpet medfører besparelser av råstoffer. Benytt deg av materialspesifikke gjenvinningsstasjoner og returmøstigheter.

Vi anbefaler at du oppbevarer emballasjen for transportbehov.

Retur og gjenvinning av det gamle produktet

Før du leverer produktet til gjenvinning må du ta ut innstøvsfilteret og kaste dette i restavfallet.

Elektriske og elektroniske produkter inneholder ofte verdifulle materialer. De inneholder imidlertid også skadelige stoffer, blandinger og komponenter, som har vært nødvendige for produktets funksjon og sikkerhet. I restavfallet eller ved feil behandling kan disse stoffene være helseskadelige og skade miljøet. Kast derfor aldri produktene som restavfall.



Benytt i stedet de offentlige returpunktene for innlevering og gjenvinning av slike produkter. Produktene kan leveres gratis til kommunale gjenvinningsstasjoner, forhandlere av tilsvarende produkter eller til Miele. For mer informasjon, se www.miele.no. Du er selv juridisk ansvarlig for å slette per-

sonlige data som måtte befinne seg i de gamle produktene. Du er rettslig forpliktet til å ta ut gamle batterier, akkumulatører og lamper som ikke sitter fast i produktet, og som kan tas ut uten at de blir ødelagt. Ta dem med til et egnet returpunkt, der de kan leveres gratis. Sørg for at produktet oppbevares utilgjengelig for barn til det kjøres bort.

Retur av brukte batterier og gamle akkumulatører

Elektriske og elektroniske apparater inneholder mange batterier og akkumulatører som ikke skal kastes i restavfallet etter bruk. Du er rettslig forpliktet til å ta ut og levere gamle batterier og akkumulatører, som ikke er fastmontert i produktet, til et egnet returpunkt (f.eks. forhandler), der det kan leveres gratis. For å unngå kortslutning, isoler metallkontaktene ved å klistre tape over. Batterier og akkumulatører kan inneholde stoffer som kan være helseskadelige og skade miljøet.

Merkingen av batteriene eller akkumulatørene gir ytterligere informasjon, litiumholdige er f.eks. merket med «Li-ion». En avfallsbeholder med kryss over betyr at batteriene og akkumulatørene ikke skal kastes i restavfallet. Vi gjør dessuten oppmerksom på følgende: Hvis avfallsbeholderen med kryss over er merket med ett eller flere kjemiske symboler, inneholder den bly (Pb), kadmium (Cd) og/eller kvikksølv (Hg).



Gamle batterier og akkumulatører inneholder viktige råstoffer og kan gjenvinnes. Den separate innsamlingen av brukte batterier og akkumulatører gjør håndteringen og resirkuleringen enklere.

no - Beskrivelse av støvsugeren

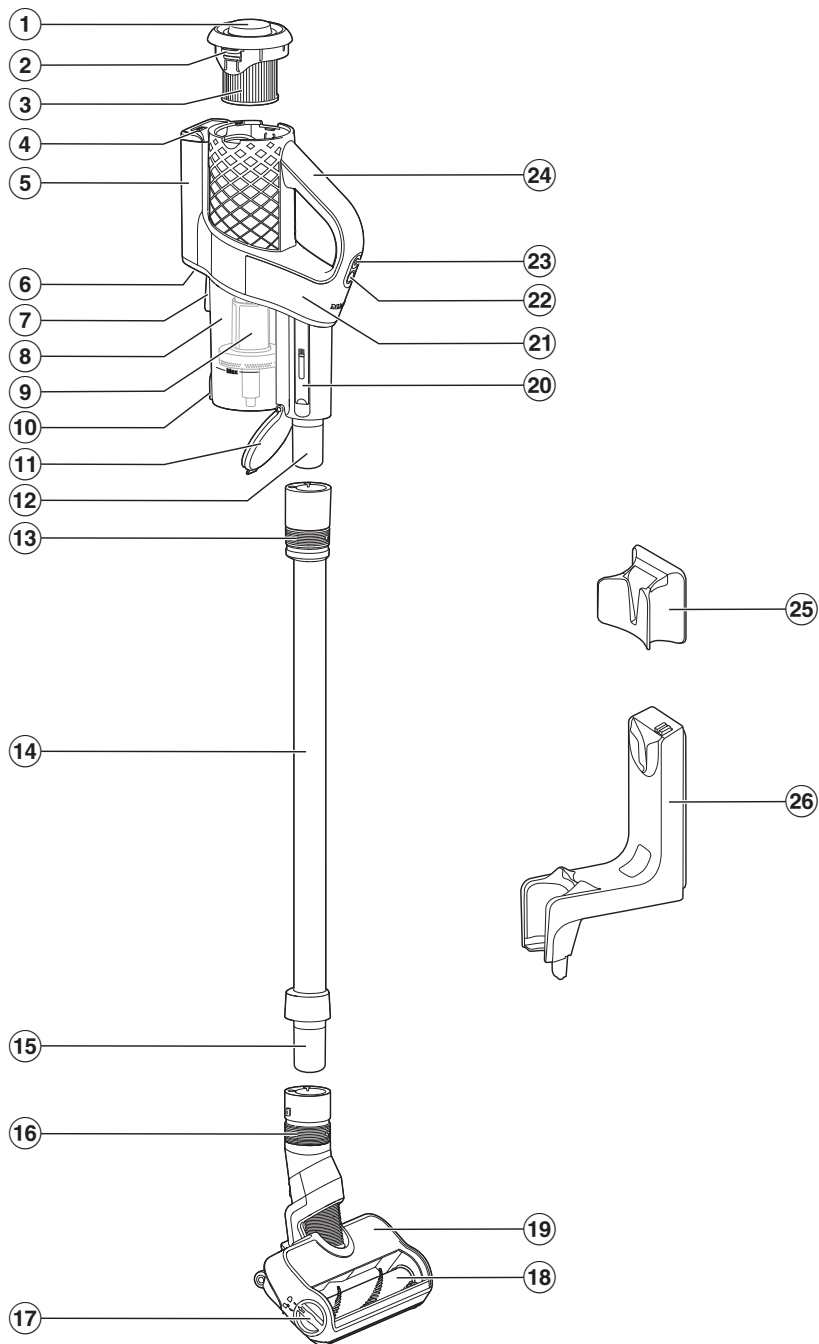

- ① Dreiehet for selvrensjøringsfunksjonen ComfortClean
- ② Utløsertast for uttak av finstøvfilteret
- ③ Finstøvfilter
- ④ Indikator for batterinivå
- ⑤ Batterirom
- ⑥ Ladekontakt (på undersiden)
- ⑦ Festeordning for veggholder
- ⑧ Støvbeholder
- ⑨ Grovfilter
- ⑩ Utløser for klaffen til støvbeholderen
- ⑪ Klaff til støvbeholderen
- ⑫ Stuss til PowerUnit (motorenhet)
- ⑬ Glidring for opplåsning av PowerUnit (motorenhet)
- ⑭ Sugerør
- ⑮ Stuss til sugerør
- ⑯ Glidring for opplåsning av elektrobørste
- ⑰ Åpningsdeksel for å åpne elektrobørsten
- ⑱ Uttakbar børstevalse
- ⑲ Elektrobørste MultiFloor
- ⑳ Rengjøringsverktøy
- ㉑ PowerUnit (motorenhet)
- ㉒ Effektselger
- ㉓ På-/av-bryter
- ㉔ Håndtak
- ㉕ Veggholder Standard
- ㉖ Veggholder SpeedLock

Henvisninger til bilder

Bildene det henvises til i de enkelte kapitlene finner du på utbrettsidene bak i bruksanvisningen.

Igangsetting

Sette sammen støvsuger (Bilde 01)

- Sett sammen støvsugeren.

Koble sammen PowerUnit (motor-enhet) og sugerør (Bilde 02 + 03)

- Sett stussen til PowerUnit inn i sugerøret ovenfra, til stussen tydelig klikker på plass (Bilde 02).
- Skyv glideringen på sugerøret nedover når du vil ta delene fra hverandre (bilde 03).

Koble sammen sugerør og elektro-børste (Bilde 04 + 05)

- Sett stussen til sugerøret inn i elektrobørsten, til stussen tydelig klikker på plass (Bilde 04).
- Skyv glideringen på elektrobørsten nedover når du vil ta delene fra hverandre (Bilde 05).

Generelle råd ang. det oppladbare batteriet

Det oppladbare batteriet er ikke fulladet ved levering.

Før første gangs bruk må batteriet lades fullstendig. Du må beregne ca. 3,5 timer til dette.

Når batteriet er fulladet, kobler indikatoren for batterinivået seg ut oppe på PowerUnit for å spare strøm.

Batteriets maksimale ladekapasitet oppnås først etter ca. den femte ladingen og utladingen.

Du kan støvsuge i inntil 17 minutter, dersom du bruker støvsugeren komplett montert.

Dersom du imidlertid kun bruker PowerUnit (se kapittel «Betjening», avsnitt «PowerUnit alene»), kan du støvsuge i inntil 55 minutter.

Programtiden avhenger av valgt effekttrinn, underlaget, brukeradferden samt filtersystemets skittenhetsgrad.

Lading av batteri (uten veggmontering) (Bilde 06)

Du kan lade batteriet direkte.

Les kapittelet «Igangsetting», avsnitt «Generelle råd om det oppladbare batteriet» før du lader batteriet første gang.

- Stikk ladestøpslet til den vedlagte ladekabelen inn i ladekontakten nede på baksiden av PowerUnit.
- Sett laderen i en stikkontakt.

Ladeprosessen begynner.

Les videre i avsnittet «Indikator for batterinivå (under lading)».

Lading av batteri (med veggmontering)

For montering på vegg trenger du et egnet sted i nærheten av en ledig stikkontakt.

Avhengig av modell vil standardleveringen for din støvsuger inneholde én av følgende veggholdere.

Veggholder Standard (Bilde 07)

Veggholder SpeedLock (Bilde 08)

Les kapittelet «Igangsetting», avsnitt «Generelle råd om det oppladbare batteriet» før du lader batteriet første gang.

Skrue veggholderen på veggen (Bilde 09, 10 + 11)

For å feste veggholderen er det vedlagt 2 plugg og 2 TORX-skruer. Dessuten trenger du en drill eller boremaskin (bordiameter 6 mm).

Avhengig av veggholderen velger du en avstand på 106 cm (veggholder Standard) eller 96 cm (veggholder SpeedLock) fra den nederste kanten av veggholderen til gulvet (Bilde 09).

For montering på vegg trenger du et egnet sted i nærheten av en ledig stikkontakt.

Pass på at du ikke skader ledninger i vegg.

- Fest veggholderen Standard (Bilde 10) eller monteringsplaten til veggholderen SpeedLock (Bilde 11) på vegg.

Fest ladekabelen i veggholderen Standard (Bilde 12 + 13)

- Skyv ladestøpset til ladekabelen nedenfra gjennom veggholderen.
- Sett ladestøpset inn i pluggholderen og trykk den fast (Bilde 12).
- Sett dekselet ovenfra på veggholderen, til dekselet tydelig klikker på plass (Bilde 13).

Ladekabelen er festet i veggholderen.

Utløsermekanismen til dekselet er plassert nederst på veggholderen.

- Trykk utløsermekanismen bakover med tommelen, hvis du vil ta av dekselet oppover.
- Sett støvsugeren ovenfra inn i veggholderen (Bilde 07).
- Sett laderen i stikkontakten.

Ladeprosessen begynner.

Ta standard veggholder av veggen

Utløsermekanismen er plassert i bunnen av hulrommet i veggholderen.

- Trykk utløsermekanismen godt inn mot vegg til dekselet løsner (Bilde 14).
- Ta ut ladestøpset.
- Løsne skruene (Bilde 10).

Fest ladekabelen i veggholderen SpeedLock (Bilde 15, 16 + 17)

På baksiden av veggholderen befinner det seg en kabelføring.

- Sett ladestøpslet til ladekabelen fast i kontakten (venstre side av bildet).
- Legg ladekabelen i kabelføringen (høyre side av bildet) (Bilde 15).
- Skyv veggholderen ovenfra på monteringsplaten, til veggholderen tydelig klikker på plass (Bilde 16).

Ladekabelen er festet i veggholderen.

- Sett støvsugeren nøyaktig inn i veggholderen (Bilde 17).
- Sett laderen i stikkontakten.

Ladeprosessen begynner.

Ta SpeedLock-veggholderen av veggen

Veggholderen er godt festet til vegg.

- Ta tak i den nedre delen av veggholderen som stikker ut, med begge hender.
- Trekk veggholderen litt ut fra vegg, og trekk veggholderen av monteringsplaten oppover i én bevegelse (Bilde 18).
- Løsne skruene (Bilde 11).

Indikator for batterinivå (under lading) (Bilde 19)

Batterinivået vises på oversiden av PowerUnit (motorenheten).

Ladekapasitet	Indikator
laveste ladekapasitet	blinker til venstre
økende ladekapasitet	lyser til venstre, blinker i midten
stadig økende ladekapasitet	lyser til venstre og i midten, blinker til høyre
Ladekapasitet ca. 91–99 %	lyser til venstre, i midten og til høyre
100 %	slår seg av

Når batteriet er fulladet, kobler indikatoren for batterinivået seg ut for å spare strøm.

Når det oppladbare batteriet ikke har vært i bruk på lenge og er utladet, går det i en sikkerhetsmodus. Ved lading reagerer indikatoren for batterinivå først etter ca. 30–60 minutter.

Indikator for batterinivå (ved bruk) (Bilde 19)

Batterinivået vises på oversiden av PowerUnit (motorenheten).

Ladekapasitet	Indikator
høyeste ladekapasitet	alle indikatorer lyser
synkende ladekapasitet	to indikatorer lyser
stadig synkende ladekapasitet	én indikator lyser
laveste ladekapasitet	én indikator blinker

Bruk av vedlagt tilbehør (Bilde 20)

Miele tilbyr passende gulvmunnstykker, -børster og annet tilbehør for mange bruksområder (se kapittel «Ekstrautstyr»).

- ① **Sugebørste**
Tilbehør for støvsuging av profilerte lister, dekorerte eller utskårne gjenstander.
- ② **Fugemunnstykke**
Tilbehør for støvsuging av folder, fuger og hjørner.
- ③ **Møbelmunnstykke**
Tilbehør for støvsuging av stoppede møbler, madrasser og puter.

Tilbehørsholder for sugerør (Bilde 21)

På denne tilbehørsholderen kan du ta med deg 2 tilbehørsdeler av det tredelte tilbehøret når du støvsuger.

Elektrobørste MultiFloor (HX-EB 20) (Bilde 22)

Du må først og fremst følge rådene vedrørende rengjøring og stell fra produsenten av gulvbelegget.

 Skader forårsaket av partikler/gjenstander som har kommet i klem. Overflatene som skal støvsuges kan få riper. Sørg for at undersiden av elektrobørsten er fri for inneklemt grove deler, som f.eks. glasskår eller steiner.

Elektrobørsten er egnet for daglig støvsuging av tepper, teppebelagte gulv og harde gulv.

Tips: For at det skal være enklere å støvsuge teppebelagte trappetrinn, bør du ta av sugerøret.

Tips: Hvis du ønsker å støvsuge en større mengde grove deler på én gang, bruk kun PowerUnit (se kapittel «Betjening», avsnitt «PowerUnit alene»).

Håndholdt elektrobørste Electro Compact (HX-EC 20) (Bilde 23)

(avhengig av modell)

Du må først og fremst følge rådene vedrørende rengjøring og stell fra produsenten av gulvbelegget.

 Skader forårsaket av partikler/gjenstander som har kommet i klem. Overflatene som skal støvsuges kan få riper. Sørg for at det ikke sitter fast grove deler, som f.eks. glasskår eller steiner, på undersiden av den håndholdte elektrobørsten.

Den håndholdte elektrobørsten er spesielt godt egnet for intensiv rengjøring av polstrede møbler og bilseter.

Det beste rengjøringsresultatet på stoppede møbler oppnår du ved å bruke møbelmunnstykket.

Tips: Ta av sugerøret ved støvsuging av polstrede møbler og bilseter.

Gulvbørste AllFloor (HX-AF 20) (Bilde 24)

(avhengig av modell)

Du må først og fremst følge rådene vedrørende rengjøring og stell fra produsenten av gulvbelegget.

Denne flate og lette gulvbørsten egner seg fremfor alt til støvsuging under svært lave møbler.

Universalbørste (HX-UB) (Bilde 25)

(avhengig av modell)

For skånsom støvsuging av bøker, hyller og lignende.

Fleksibelt XL-fugemunnstykke som kan forlenges (HX-CNXL) (Bilde 26)

(avhengig av modell)

Med en rekkevidde på 60 cm for rengjøring av steder, hvor det er vanskelig å komme til.

Slangeforlengelse (HX-FSH 20) (Bilde 27)

(avhengig av modell)

Slangeforlengelsen kan trekkes ut til en lengde på maksimalt 120 cm. Den kan dessuten forlenges med det uttrekkbare, fleksible fugemunnstykket.

Betjening

Ta støvsugeren ut av veggholderen Standard (Bilde 28)

- Ta støvsugeren oppover og ut av veggholderen.

Ta støvsugeren ut av veggholderen SpeedLock (Bilde 29 + 30)

- Ta støvsugeren forover og ut av veggholderen (Bilde 29).

Veggholderen SpeedLock tilbyr en enkel mulighet til å benytte PowerUnit alene, uten å måtte løsne den manuelt fra sugerøret.

- Ta PowerUnit oppover og ut av føringen til veggholderen (Bilde 30).

Sugerøret og elektrobørsten blir værende i veggholderen.

Inn- og utkobling (Bilde 31)

- Dersom du har ladet batteriet direkte, trekker du ladestøpslet ut av ladekontakten nede på baksiden av PowerUnit.

Du oppnår det beste rengjøringsresultatet dersom du starter selvrensjøringsfunksjonen ComfortClean før hver innkobling (se kapittel «Rengjøring og stell», avsnitt «Aktivere selvrensjøringsfunksjonen ComfortClean»).

- Trykk på den øverste tasten på håndtaket ①.

Støvsugeren kobles inn med det laveste effektrinnet.

Øke sugeeffekt (Bilde 32)

- Trykk på den nederste tasten på håndtaket.

Det høyeste effektrinnet velges, LED-lyset lyser.

Ved å trykke en gang til kommer du tilbake til det laveste effektrinnet.

PowerUnit alene (kun motorenheten) (Bilde 33)

PowerUnit uten sugerør og elektrobørste egner seg godt for rask og målrettet støvsuging av smuler eller støvdotter.

Tips: Denne konstruksjonen er spesielt godt egnet for bruk av tilbehøret som består av tre deler (se kapittel «Bruk av vedlagt tilbehør»).

Rengjøring og stell

 Fare for å skade seg på den roterende børstevalsen. Du kan skade deg på den roterende børstevalsen. Slå av støvsugeren før hver rengjøring og stell. Bruk på/av-bryteren på håndtaket.

Filtersystem (Bilde 34)

- ① Dreiehet
- ② Finstøvfilter
- ③ Støvbeholder
- ④ Grovfilter
- ⑤ Klaff til støvbeholderen

Aktiver selvrensjøringsfunksjonen ComfortClean (Bilde 35)

Foreta en mellomrensjøring av finstøvfilteret før hver tømning av støvbeholderen og ved avtagende sugeeffekt.

Dermed oppnår støvsugeren umiddelbart det beste rengjøringsresultatet igjen.

- Vri dreieheten 3 ganger 180°.

Ved omdreiningen oppstår det en lyd som er normal ved bruk av selvrensjøringsfunksjonen ComfortClean.

Tømming av støvbeholder (Bilde 36)

Tøm støvbeholderen senest når støvet er nådd **max**-markeringen i støvbeholderen.

Innholdet kan kastes som husholdningsavfall, dersom støvbeholderen ikke inneholder forbudte avfallsstoffer.

- Hold støvbeholderen så lavt over søppelbøtten som mulig, slik at minst mulig støv virvler opp.
- Trykk på utløsertasten nede på støvbeholderen.

Klaffen åpner seg og støvet faller ut.

Dersom hybelkaniner, hår eller grove deler ikke faller ut, ta ut grovfilteret ved å dra det ned (se neste avsnitt «Rengjøre støvbeholder og grovfilter»).

- Lukk klaffen til støvbeholderen til den tydelig fester seg.

Rengjøring av støvbeholder og grovfilter (Bilde 37, 38 + 39)

Rengjør støvbeholderen og grovfilteret ved behov.

- Tøm støvbeholderen over en søppelbøtte.
- Ta ut grovfilteret nedover (Bilde 37).

 Skader pga. feil håndtering under rengjøringen.

Grovfilteret kan bli skadet og miste sin effekt.

Ikke rengjør grovfilteret med vann. Ikke bruk spisse eller skarpe gjenstander ved rengjøringen.

- Rengjør støvbeholderen og grovfilteret med en tørr klut eller med rengjøringsverktøyet som er plassert på siden av PowerUnit (Bilde 38).
- Sett det rengjorte grovfilteret inn i den rengjorte støvbeholderen til det stopper (Bilde 39).
- Lukk klaffen til støvbeholderen til den tydelig fester seg.

Rengjøring av finstøvfilter (Bilde 35 + 40)

Rengjør finstøvfilteret grundig utenfor PowerUnit minst hver 3 måned.

 Skader pga. feil håndtering under rengjøringen.

Finstøvfilteret kan bli skadet og miste sin effekt.

Ikke rengjør finstøvfilteret innenfra og ikke med vann. Ikke bruk spisse eller skarpe gjenstander ved rengjøringen. Ikke børst av finstøvfilteret, heller ikke med det vedlagte rengjøringsverktøyet.

- Trykk på begge utløsertastene på siden av lokket til finstøvfilteret, og ta finstøvfilteret opp og ut (Bilde 40).
- Hold finstøvfilteret over en søppelbøtte.
- Hold fast finstøvfilteret i den sorte flaten under dreieheten, og vri dreieheten 10 ganger 180° (Bilde 35).

Ved omdreiningen oppstår det en lyd som er normal ved bruk av selvrensjøringsfunksjonen ComfortClean.

- Bank forsiktig på finstøvfilteret med den nedre kanten.
- Drei finstøvfilteret litt, slik at smusset løsner fra alle mellomrom.

- Sett det rengjorte finstøvfileret inn igjen i PowerUnit til det tydelig fester seg.

Skift ut finstøvfileret (HX-FDF 20) etter ca. 3 år for å opprettholde best mulig rengjøringsresultat.

Rengjøring av elektrobørste/håndholdt elektrobørste (avhengig av modell) (Bilde 41)

- Koble elektrobørsten/den håndholdte elektrobørsten fra støvsugeren (Bilde 05).
- Legg elektrobørsten/den håndholdte elektrobørsten med undersiden opp på en jevn og ren flate.
- Klipp av tråder og hår, som har viklet seg rundt børstevalsen, med en saks. For å vite hvor du skal klippe med saksen, er det to føringsspor i børstevalsen (Bilde 41).

Tråder og hår som er klippet av, støvsuges deretter opp med støvsugeren.

Ved omfattende smuss eller tilstopping kan de små løpehjulene tas ut og rengjøres (finnes ikke på den håndholdte elektrobørsten). Bruk en skruetrekker når du skal dem ut.

Uttak av børstevalsen fra elektrobørsten (Bilde 42)

Du kan ta børstevalsen ut av elektrobørsten for å fjerne vanskelig smuss samt rengjøre det innvendige rommet til elektrobørsten.

- 1 Vri pilen på håndtaket på siden av elektrobørsten til symbolet .

Børstevalsen er låst opp.

- 2 Ta ut børstevalsen.

- Rengjør børstevalsen og fjern alt smuss som sitter fast i det innvendige rommet til elektrobørsten.

Hvis det er mye smuss mellom håndtaket og børstevalsen kan du løsne håndtaket.

- 3 Vri håndtaket med et forsiktig drag til det låses opp.
- Fjern smuss.
 - Lås det rengjorte håndtaket i børstevalsen igjen.
 - Skyv børstevalsen så langt inn den går i elektrobørsten.
 - Lås børstevalsen.

Ta børstevalsen ut av den håndholdte elektrobørsten (avhengig av modell) (Bilde 43)

Du kan ta børstevalsen ut av den håndholdte elektrobørsten for å fjerne vanskelig smuss samt rengjøre det innvendige rommet til den håndholdte elektrobørsten.

- 1 Løsne børstevalsen med en mynt.
 - 2 Ta ut børstevalsen.
- Rengjør børstevalsen og fjern alt smuss som sitter fast i det innvendige rommet til den håndholdte elektrobørsten.
 - Sett sammen den håndholdte elektrobørsten igjen i motsatt rekkefølge.

Bytte ut batteriet (Bilde 44 + 45)

Når det oppladbare batteriet er oppbrukt, kan du bytte det ut med et nytt, originalt Miele AP10/AP11 Li-ion-batteri (salgsbetegnelse: HX-LA 20/HX-LA 21).

Følg anvisningene for håndtering av det oppladbare batteriet, samt retur og gjenvinning av dette, i kapitlene «Sikkerhetsregler», «Bærekraft og miljøvern» og «Igangsetting» (avsnitt «Generelle råd om det oppladbare batteriet»).

- Ta finstøvfilteret ut av PowerUnit (Bilde 40).
- Løsne dekselet til batterirommet forsiktig med en skrutrekker (Bilde 44).
- Løsne støpselet forsiktig og bytt ut batteriet (Bilde 45).
- Sett støpselet nøyaktig inn igjen.
- Lukk batterirommet og sett finstøvfilteret inn igjen i PowerUnit til det tydelig fester seg.

Vedlikehold av støvsuger og tilbehørsdeler

 Fare for å skade seg på den roterende børstevalsen.

Du kan skade deg på den roterende børstevalsen.

Slå av støvsugeren før hvert vedlikehold. Bruk på/av-bryteren på håndtaket.

 Fare for elektrisk støt pga. nettspenning.

Fuktighet i laderen innebærer fare for elektrisk støt.

Laderen må aldri dyppes i vann.

Følg de spesielle rengjøringsstipsene for grovfilteret, finstøvfilteret og støvbeholderen i kapittel «Rengjøring og stell».

Støvsugeren og alle utstyrsdeler av kunststoff kan rengjøres med et vanlig rengjøringsmiddel for kunststoff.

 Skader pga. uegnede rengjøringsmidler.

Alle overflater er ømfintlige for riper. Alle overflater kan bli misfarget eller forandret hvis de kommer i kontakt med uegnede rengjøringsmidler.

Ikke bruk skuremidler, glass- eller universalrengjøringsmidler og heller ikke rengjøringsmidler som inneholder olje.

Utbedring av problemer

De fleste feil som oppstår ved daglig bruk, kan du rette på selv. I mange tilfeller kan du spare både tid og penger, siden du slipper å kontakte serviceavdelingen.

På www.miele.com/service finner du informasjon om hvordan du kan rette feilene selv.

Følgende tabeller skal hjelpe deg med å finne årsaken til en feil og til å rette den.

 Fare for å skade seg på den roterende børstevelsen.

Du kan skade deg på den roterende børstevelsen.

Slå av støvsugeren før hver problemløsning. Bruk på/av-bryteren på håndtaket.

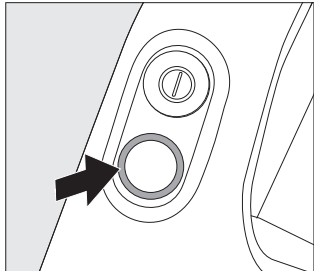
Problem	Årsak og retting
Indikator for batterinivå under innkobling: Rask blinking til venstre og i midten	Temperaturfeil <ul style="list-style-type: none"> ■ Vent ca. 30 minutter, før du slår på støvsugeren igjen.
Indikator for batterinivå under lading: Rask blinking til høyre og i midten	Batterifeil <ul style="list-style-type: none"> ■ Trekk ladestøpslet ut av ladekontakten på baksiden av PowerUnit, dersom du lader batteriet uten veggmontering. ■ Ta støvsugeren ut av veggholderen, dersom du lader batteriet i veggholderen (Bilde 28 + 30). ■ Vent ca. 5 minutter før du fortsetter ladeprosessen. Du må alltid følge de angitte omgivelsestemperaturene ved lading og bruk av batteriet, se kapittel «Sikkerhetsregler og advarsler».
LED-lyset på håndtaket blinker 	Feil «Batteriet er utladet» <ul style="list-style-type: none"> ■ Lad batteriet (se kapittel «Igangsetting», avsnittene «Generelle råd om det oppladbare batteriet» og «Lading av batteri»). Intern systemfeil <ul style="list-style-type: none"> ■ Kontroller at alle sugekanalerne er åpne. ■ Rengjør støvbeholderen, grovfilteret og finstøvfilteret (se kapittel «Rengjøring og stell»). ■ Vent ca. 30 minutter, før du slår på støvsugeren igjen.

Problem	Årsak og retting
Støvsugeren starter ikke ved innkobling.	Det oppladbare batteriet er ikke tilstrekkelig ladet. ■ Lad batteriet (se kapittel «Igangsetting», avsnittene «Generelle råd om det oppladbare batteriet» og «Lading av batteri»).
	Det er ikke satt inn originalt oppladbart batteri fra Miele. ■ Sett inn et originalt Miele AP10/AP11 Li-ion-batteri (salgsbetegnelse: HX-LA 20/HX-LA 21).
	Ladestøpselet står fortsatt i. ■ Trekk ladestøpselet ut av ladekontakten på baksiden av PowerUnit, dersom du lader batteriet uten veggmontering. ■ Ta støvsugeren ut av veggholderen, dersom du lader batteriet i veggholderen.
Rengjøringseffekten er dårlig. Batteritiden avtar.	Støvbeholderen er full. ■ Tøm støvbeholderen (se kapittel «Rengjøring og stell», avsnitt «Tømme støvbeholderen»).
	Støvbeholderen/grovfilteret er skittent. ■ Rengjør støvbeholderen og grovfilteret (se kapittel «Rengjøring og stell», avsnitt «Rengjøre støvbeholder og grovfilter»).
	Finstøvfilteret er skittent. ■ Start en mellomrengjøring av finstøvfilteret (se kapittel «Rengjøring og stell», avsnitt «Aktivere selvrengjøringsfunksjonen ComfortClean»). ■ Rengjør finstøvfilteret (se kapittel «Rengjøring og stell», avsnitt «Rengjøring av finstøvfilter»).
	Elektrobørsten er skitten/tilstoppet. ■ Rengjør elektrobørsten (se kapittel «Rengjøring og stell», avsnittene «Rengjøring av elektrobørste» og «Uttak av børstevalsen fra elektrobørsten»).
	Sugekanalene er tilstoppet. ■ Rengjør alle sugekanalene.
	Finstøvfilteret er slitt. ■ Sett inn et nytt finstøvfilter.

Problem	Årsak og retting
Driftslydene forandrer seg under støvsugingen.	Sugekanalene er skitne. ■ Rengjør alle sugekanalene.
	Avhengig av underlag blir effektforbruket til elektrobørsten automatisk stilt inn optimalt. ■ Lyden hører til normal funksjon for støvsugeren.
Elektrobørsten kobler seg ut av seg selv.	Elektrobørsten er overbelastet, f.eks. på et høyflosset teppe. ■ Slå støvsugeren av og på igjen. Bruk på/av-bryteren på håndtaket.
Børstevalsen roterer ikke.	Børstevalsen er skitten. ■ Rengjør børstevalsen (se kapittel «Rengjøring og stell», avsnittene «Rengjøring av elektrobørste» og «Uttak av børstevalsen fra elektrobørsten»).

Kundeservice

På www.miele.no/service finner du informasjon om hvordan du kan rette feil og om Miele reservedeler.

Kontakt ved feil

Hvis det oppstår feil som du ikke kan rette på selv, kontakt en Miele-forhandler eller Miele's serviceavdeling.

Kontaktdataene til Miele's serviceavdeling finner du på slutten av dette dokumentet.

Garanti

Garantitiden er 2 år.

Nærmere opplysninger finner du i de vedlagte garantibetingelsene.

Ekstraustyr

Du må først og fremst følge rådene vedrørende rengjøring og stell fra produsenten av gulvbelegget.

Vi anbefaler at du kun bruker originale tilbehørsdeler med Miele-logoen på pakken. Da kan du være sikker på at støvsugerens sugestyrke utnyttes optimalt og best mulig rengjøringseffekt oppnås.

Vær oppmerksom på at feil og skader på støvsugeren, som skyldes bruk av tilbehørsdeler som ikke er merket med Miele-logoen ikke dekkes av støvsugerens garanti.

3D4U

Med 3D4U tilbyr Miele gratis tilbehør som kan lastes ned til 3D-skriveren (www.miele.de, service, reservedeler & tilbehør).

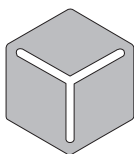

3 D 4 U

Steder hvor du kan kjøpe tilbehørsdeler

Du kan kjøpe originale Miele tilbehørsdeler i Miele's nettbutikk eller hos Miele's serviceavdeling eller Miele-forhandlere.

Du gjenkjenner originale Miele tilbehørsdeler på pakkens Miele-logo.

Noen støvsugermodeller har allerede noe av dette tilbehøret som standardutstyr.

Håndholdt elektrobørste Electro Compact (HX-EC 20)

For intensiv rengjøring av bilseter og teppebelagte trappetrinn.

Børstevalse Carpet Care (HX-CCT 20)

For rengjøring av ømfintlige tepper og teppebelagte gulv.

Sett inn børstevalse Carpet Care i elektrobørsten i stedet for børstevalsen (se kapittel «Rengjøring og stell», avsnitt «Uttak av børstevalsen fra elektrobørsten»).

Softvalse Hardfloor Care (HX-HCT 20)

For rengjøring av ømfintlige harde gulv.

Sett inn Softvalse Hardfloor Care i elektrobørsten i stedet for børstevalsen (se kapittel «Rengjøring og stell», avsnitt «Uttak av børstevalsen fra elektrobørsten»).

Gulvbørste AllFloor (HX-AF 20)

Flat gulvbørste for støvsuging under svært lave møbler. Den er dessuten stillegående, lett og kjennetegnes ved ekstra god oppsamling av grovt smuss.

Universalbørste (HX-UB)

For skånsom støvsuging av bøker, hyller og lignende.

Fleksibelt XL-fugemunnstykke som kan forlenges (HX-CNXL)

Fleksibelt fugemunnstykke med en rekkevidde på 60 cm for rengjøring på steder hvor det er vanskelig å komme til.

Slangeforlengelse (HX-FSH 20)

For forlengelse av sugeradiusen med maksimalt 120 cm.

pt - Índice

Medidas de segurança e precauções	110
Indicações de segurança e avisos para bateria AP10/AP11, carregador LG02/LG04, suporte de parede SpeedLock LS10 (dependendo do modelo)	114
Sustentabilidade e proteção do ambiente	118
Descrição do aparelho	120
Figuras - Referências	122
Colocação em funcionamento	122
Montagem do aspirador	122
Unir a PowerUnit e o tubo de aspiração	122
Unir o tubo de aspiração e escova elétrica	122
Indicações gerais relativas à bateria.....	122
Carregar a bateria (sem montagem na parede)	122
Carregar a bateria (com montagem na parede).....	122
Aparafusar o suporte de parede à parede	123
Fixar o cabo de carregamento no suporte de parede padrão	123
Retirar o suporte de parede padrão da parede	123
Fixar o cabo de carregamento no suporte de parede SpeedLock	123
Retirar o suporte de parede SpeedLock da parede.....	124
Indicação do estado de carga da bateria (durante o carregamento)	124
Indicação do estado de carga da bateria (em caso de utilização)	125
Utilização dos acessórios fornecidos	125
Suporte de acessórios para o tubo de aspiração	125
Escova elétrica MultiFloor (HX-EB 20)	125
Escova elétrica manual Electro Compact (HX-EC 20)	125
Escova de aspiração AllFloor (HX-AF 20)	126
Escova universal (HX-UB)	126
Tubo plano XL extensível e flexível (HX-CNXL)	126
Prolongamento da mangueira (HX-FSH 20)	126
Utilização	126
Retirar o aspirador do suporte de parede padrão	126
Retirar o aspirador do suporte de parede SpeedLock	126
Ligar e desligar	126
Aumentar a potência de aspiração	127
PowerUnit Solo	127
Limpeza e manutenção	127
Sistema de filtragem	127
Ativar a função de autolimpeza ComfortClean	127
Esvaziar o compartimento do pó	127
Limpar o compartimento do pó e pré-filtro	128
Limpar o filtro de pó fino	128

Limpar a escova elétrica/escova elétrica manual (dependendo do modelo)	128
Retirar o rolo da escova da escova elétrica	129
Retirar o rolo da escova elétrica manual (dependendo do modelo)	129
Substituir a bateria	129
Efetuar a manutenção do aspirador e acessórios.....	130
Resolver problemas.....	131
Serviço de assistência técnica.....	134
Contacto no caso de avarias	134
Garantia	134
Acessórios que podem ser adquiridos	134
3D4U	134
Onde comprar acessórios.....	134

pt - Medidas de segurança e precauções

Este aspirador cumpre as normas de segurança em vigor. Uma utilização inadequada pode causar danos pessoais e materiais.

Leia as instruções de utilização antes de utilizar o aspirador pela primeira vez. As instruções contêm informações importantes sobre a segurança, utilização e manutenção do aspirador. Desta forma, não só se protege, a si e a outros, como também evita danos.

De acordo com a norma IEC 60335-1, a Miele chama expressamente a atenção para o facto de o capítulo «Colocação em funcionamento», assim como as indicações de segurança e avisos, deverem ser obrigatoriamente lidos e cumpridos.

A Miele não assume responsabilidade por danos ocorridos devido à inobservância destas indicações.

Conserve as instruções de utilização e faculte as mesmas a um eventual futuro proprietário.

Desligue sempre o aspirador após a utilização, antes de qualquer mudança de acessórios e antes de efetuar trabalhos de limpeza, manutenção, conservação, resolução de problemas e erros. Para isso, utilize o interruptor para ligar/desligar na pega.

Utilização adequada

- ▶ Este aspirador foi concebido para ser utilizado em ambiente doméstico e em espaços similares. Este aspirador não se adequa ao funcionamento em obras.
- ▶ Este aspirador não se destina a ser utilizado no exterior.
- ▶ Este aspirador é adequado para a aspiração diária de tapetes e alcatifas, assim como de pavimentos duros não sensíveis.
- ▶ Este aspirador destina-se à utilização até uma altura de 4000 m acima do nível do mar.

- ▶ Utilize o aspirador exclusivamente para aspirar material aspirável seco. As pessoas e os animais não devem ser aspirados com o aspirador. Não é permitido qualquer outro tipo de utilização, conversão não autorizada e alterações.
- ▶ As pessoas (incluindo crianças) que, devido às suas capacidades físicas, sensoriais ou psíquicas ou ainda por inexperiência ou desconhecimento, não estejam em condições de utilizar o aspirador com segurança, não o podem utilizar sem serem vigiadas ou orientadas por uma pessoa responsável.

Crianças em casa

- ▶ As crianças menores de 8 anos devem ser mantidas afastadas do aparelho, a menos que estejam supervisionadas.
- ▶ As crianças a partir dos 8 anos de idade só podem utilizar o aspirador sem serem vigiadas, se o seu funcionamento lhes tiver sido explicado de forma que o possam utilizar com segurança. As crianças devem ter capacidade para reconhecer e compreender os possíveis perigos de uma utilização incorreta.
- ▶ As crianças não devem efetuar trabalhos de limpeza ou manutenção no aparelho sem serem vigiadas.
- ▶ Vigie as crianças que estejam perto do aspirador. Não permita que as crianças brinquem com o aspirador.
- ▶ Risco de asfixia! As crianças ao brincarem com o material da embalagem (películas, por exemplo) podem correr risco de asfixia caso se envolvam ou se cobrirem a cabeça com esse material. Mantenha o material da embalagem fora do alcance das crianças.

Segurança técnica

- ▶ Armazene o aspirador e todos os acessórios a uma temperatura ambiente de 0 °C a 45 °C.

pt - Medidas de segurança e precauções

▶ Guarde o aspirador apenas na posição deitada ou coloque-o no suporte de parede.

▶ A tomada de ligação à corrente tem de estar protegida com um fusível de 16 A ou de 10 A.

▶ O aspirador funciona a 25,2 V/25,69 V.

É classificado como um aparelho da classe de proteção III  e construtivamente executado na classe de proteção III



É um aparelho, no qual a proteção contra choque elétrico é obtida através da ligação à tensão extra baixa de segurança, e onde não são geradas tensões que sejam mais elevadas do que a tensão extra baixa de segurança. O carregamento do aspirador é efetuado através de um carregador da classe de proteção II .

▶ Compare os dados de ligação indicados na placa de características do carregador (tensão e frequência) com os da rede de alimentação elétrica. Estes dados têm necessariamente de coincidir. O carregador é adequado sem alteração para 50 Hz ou 60 Hz.

▶ Antes de cada utilização, controle o aspirador e todos os acessórios, verificando se os mesmos apresentam danos visíveis. Não coloque em funcionamento um aspirador danificado ou acessórios danificados.

▶ A escova elétrica MultiFloor e a escova elétrica manual Electro Compact (dependendo do modelo) da Miele são aparelhos adicionais motorizados, especiais para este aspirador. Por motivos de segurança, não é permitida a utilização do aspirador com outra escova elétrica/escova elétrica manual da Miele ou uma escova elétrica/escova elétrica manual de outro fabricante.

▶ Antes de usar e ao aspirar, certifique-se de que a parte inferior da escova elétrica MultiFloor e a parte inferior da escova elétrica manual Electro Compact (dependendo do modelo) estão livres de partículas grosseiras aderidas.

▶ A reparação do aspirador durante o período de garantia só deve ser executada pelos serviços técnicos Miele ou por técnicos autorizados Miele, caso contrário o fabricante não assume a responsabilidade pelas avarias que possam surgir após a reparação.

▶ As reparações só devem ser executadas por um técnico autorizado Miele. As reparações executadas de forma incorreta podem ter consequências graves para o aparelho e para o utilizador.

Utilização adequada

▶ Não utilize o aspirador sem o pré-filtro e o filtro de pó fino.

▶ Não coloque o aspirador em contacto com fogo aberto ou outras fontes de calor. Não aqueça o aspirador. Não exponha o aspirador à luz solar direta.

▶ Não aspire objetos incandescentes ou acesos como, p. ex., cigarros, cinza ou carvão, que aparentemente estejam apagados.

▶ Não aspire líquidos. Deixe os tapetes e carpetes, que foram limpos ou lavados com sabão, secar completamente antes de aspirar.

▶ Não aspire pó de toner. O toner utilizado, por exemplo, em fotocopiadoras ou impressoras pode ser condutor de corrente elétrica.

▶ Não aspire produtos de inflamação fácil, explosivos ou gases. Não aspire igualmente o local onde estes produtos estão armazenados.

▶ Não toque no rolo da escova em rotação da escova elétrica MultiFloor e da escova elétrica manual Electro Compact durante o funcionamento (dependendo do modelo).

▶ Mantenha a escova elétrica MultiFloor e a escova elétrica manual Electro Compact (dependendo do modelo) afastada da sua cabeça durante a aspiração.

pt - Medidas de segurança e precauções

▶ Evite que a sua cabeça entre em contacto com a corrente de sucção.

Indicações de segurança e avisos para bateria AP10/AP11, carregador LG02/LG04, suporte de parede SpeedLock LS10 (dependendo do modelo)

Crianças em casa

▶ As pessoas (incluindo crianças) que, devido às suas capacidades físicas, sensoriais ou psíquicas ou por inexperiência ou desconhecimento, não estejam em condições de utilizar o carregador LG02/LG04 ou o suporte de parede SpeedLock LS10 com segurança, não o podem utilizar sem serem vigiadas ou orientadas por uma pessoa responsável.

▶ A bateria AP10/AP11 deve ser mantida fora do alcance das crianças.

▶ As crianças devem ser mantidas afastadas do carregador LG02/LG04 e do suporte de parede SpeedLock LS10, exceto se estiverem sob vigilância constante.

Segurança técnica

▶ Para este aspirador HS23 da Miele devem ser utilizados a bateria AP10/AP11, o carregador LG02/LG04 e os suportes de parede padrão ou SpeedLock LS 10. Por motivos de segurança, não é permitida a utilização do aspirador com uma outra bateria, um outro carregador ou um outro suporte de parede.

▶ Em caso de utilização de um adaptador de ficha de rede este deve estar certificado para o funcionamento contínuo.

▶ Para o carregamento da bateria AP10/AP11 utilize apenas o carregador LG02/**xx** ou LG04/**xx**.

▷□◁

xx representa 01, 02, 03, 04, 05, 06 ou 07 e, portanto, a variante do seu carregador LG02/LG04:

pt - Medidas de segurança e precauções

xx	
01	AT, BE, BG, CH, CL, CZ, DE, DK, EE, ES, FI, FR, GR, HR, HU, IT, KZ, LT, LU, LV, NL, NO, PL, PT, RO, RS, RU, SE, SI, SK, TR, UA, ZA
02	AE, HK, MY, SG
03	BR, CA, JP, MX, US
04	AU, NZ
05	CN
06	KR
07	IE, UK

▶ É possível um funcionamento temporário ou permanente num sistema de alimentação energética autossuficiente ou não-síncrono de rede (por ex. microrredes, sistemas de reserva). O pré-requisito para o funcionamento é que o sistema de alimentação elétrica esteja em conformidade com as especificações da EN 50160 ou comparável.

As medidas de proteção previstas na instalação doméstica e neste produto Miele devem também ser asseguradas na sua função e modo de funcionamento em funcionamento isolado ou em funcionamento não-síncrono ou ser substituídas por medidas equivalentes na instalação. Como descrito, por ex., na publicação atual do VDE-AR-E 2510-2.

▶ Carregue a bateria AP10/AP11 a uma temperatura ambiente de 10 °C a 40 °C.

▶ Utilize a bateria AP10/AP11 a uma temperatura ambiente de 0 °C a 45 °C.

Se a bateria AP10/AP11 for usada fora dessa temperatura ambiente, o desempenho será reduzido.

▶ As baterias podem vaziar. Evite o contacto de líquidos corrosivos com os olhos e a pele. Em caso de contacto, passar de imediato com água e procurar ajuda médica.

pt - Medidas de segurança e precauções

- ▶ Não reutilize a bateria AP10/AP11 de forma alguma se notar que esta emana um odor incomum, derrama líquido, aquece demasiado ou que se descolora ou se deforma. A bateria AP10/AP11 deve ser eliminada de imediato (ver indicação de segurança «Eliminação da bateria AP10/AP11» no fim da seguinte secção «Utilização adequada» e no capítulo «Sustentabilidade e proteção do ambiente», secção «Devolução de baterias e pilhas usadas»).
- ▶ A bateria de iões de lítio AP10/AP11 está sujeita às disposições da lei de mercadorias perigosas. A bateria AP10/AP11 pode ser transportada em vias públicas pelo utilizador sem quaisquer requisitos adicionais. Contacte o serviço de assistência técnica antes de enviar a bateria AP10/AP11. Envie apenas uma bateria AP10/AP11 totalmente descarregada e sem danos. Isole os contactos de metal, colando fita adesiva para evitar curto-circuitos. Embale a bateria AP10/AP11 de forma que ela não se mova na embalagem.

Utilização adequada

- ▶ Não deixe a bateria AP10/AP11 cair e não a atire. Por motivos de segurança, uma bateria AP10/AP11 danificada não deve ser novamente utilizada.
- ▶ Não coloque a bateria AP10/AP11 em contacto com fogo aberto ou outras fontes de calor. Não aqueça a bateria AP10/AP11. Não exponha a bateria à luz solar direta.
- ▶ Não desmonte a bateria AP10/AP11.
- ▶ Não provoque qualquer curto-circuito da bateria AP10/AP11, ligando os contactos em ponte acidental ou intencionalmente.
- ▶ Não coloque a bateria AP10/AP11 em contacto com líquidos.

▶ Eliminação da bateria AP10/AP11: retire a bateria AP10/AP11 do aspirador. Isole os contactos de metal, colando fita adesiva para evitar curto-circuitos. Elimine a bateria AP10/AP11 por intermédio do sistema de recolha local. Não elimine a bateria AP10/AP11 juntamente com o lixo doméstico.

Limpeza

▶ Nunca mergulhe o aspirador e os acessórios na água. Efetue a limpeza do aspirador e dos acessórios a seco ou com um pano ligeiramente húmido.

▶ A escova elétrica MultiFloor e a escova elétrica manual Electro Compact (dependendo do modelo), a PowerUnit e o tubo de aspiração contêm fios elétricos. Os contactos da ficha não devem entrar em contacto com a água. Por este motivo, não é permitido efetuar a limpeza destas peças a húmido.

Acessórios e peças de substituição

▶ Utilize apenas acessórios com o logótipo da Miele na embalagem. Só assim é que o fabricante pode garantir a segurança.

▶ Só com peças sobressalentes de origem é que a Miele garante o cumprimento das Condições de segurança. Os componentes com defeito devem ser substituídos apenas por peças sobressalentes de origem.

▶ A Miele oferece-lhe uma garantia de fabricante de até 15 anos, mas não inferior a 10 anos, para peças de substituição funcionais após o final de produção da série do seu aspirador.

Transporte

▶ A embalagem protege o aspirador contra danos que possam ocorrer durante o transporte. Recomendamos a conservação da embalagem para fins de transporte.

Eliminação da embalagem

A embalagem é utilizada para o manuseamento e protege o aparelho contra danos que possam ocorrer durante o transporte. Os materiais da embalagem são selecionados do ponto de vista ecológico e de eliminação e são geralmente recicláveis.

A devolução da embalagem ao ciclo de reciclagem contribui para a economia de matérias-primas. Utilize pontos de recolha de resíduos com triagem de materiais e possibilidades de devolução das embalagens.

Recomendamos a conservação da embalagem para fins de transporte.

Eliminação do aparelho em fim de vida útil

Antes de se desfazer do seu equipamento em fim de vida útil, retire o filtro de pó fino e deposite-o no contentor de lixo doméstico.

Os equipamentos elétricos e eletrônicos contêm diversos materiais valiosos. Também contêm determinadas substâncias, misturas e componentes necessários para o seu funcionamento e segurança. No lixo doméstico, bem como no caso de tratamento incorreto, estes podem causar danos na saúde das pessoas e no ambiente. Por isso, não coloque o seu equipamento em fim de vida útil, em nenhuma circunstância, no lixo doméstico.



Em vez disso, utilize os pontos oficiais de recolha criados para a entrega e reciclagem gratuita de equipamentos elétricos e eletrônicos da sua junta de freguesia, de distribuidores Miele ou da Miele. A eliminação de eventuais dados pessoais do equipamento em fim de vida útil é um processo, do ponto de vista legal, da sua responsabilidade. Está legalmente obrigado a retirar de forma não destrutiva as pilhas e as baterias usadas não fechadas de forma fixa no aparelho, bem como as lâmpadas que possam ser retiradas de forma não destrutiva. Entregue-as num ponto de recolha adequado onde possam ser entregues de forma gratuita. Mantenha o seu equipamento em fim de vida útil fora do alcance de crianças, até ser transportado.

Devolução de pilhas e baterias usadas

Os equipamentos elétricos e eletrônicos contêm frequentemente pilhas e baterias que, mesmo depois de utilizadas, não podem ser eliminadas juntamente com o lixo doméstico. Está legalmente obrigado a retirar as pilhas e as baterias usadas não fechadas de forma fixa no aparelho e a entregá-las num local de recolha adequado (por ex., estabelecimento comercial) onde podem ser entregues de forma gratuita. Isole os contactos de metal, colando fita adesiva para evitar curto-circuitos. Possivelmente, as pilhas e as baterias contêm substâncias que podem ser prejudiciais à saúde humana e ao ambiente.

A identificação da pilha ou da bateria fornece mais indicações. As que contêm lítio estão identificadas com «iões de lítio», por exemplo. O caixote do lixo riscado significa que não pode de forma alguma colocar as pilhas e as baterias no lixo doméstico. Temos o dever de alertar para o seguinte: se o caixote do lixo riscado estiver identificado com um ou vários dos símbolos químicos apresentados, estas contêm chumbo (Pb), cádmio (Cd) e/ou mercúrio (Hg).



As pilhas e as baterias usadas contêm matérias-primas importantes e podem ser recicladas. A recolha separada de pilhas e baterias usadas facilita o tratamento e a reciclagem.

pt - Descrição do aparelho

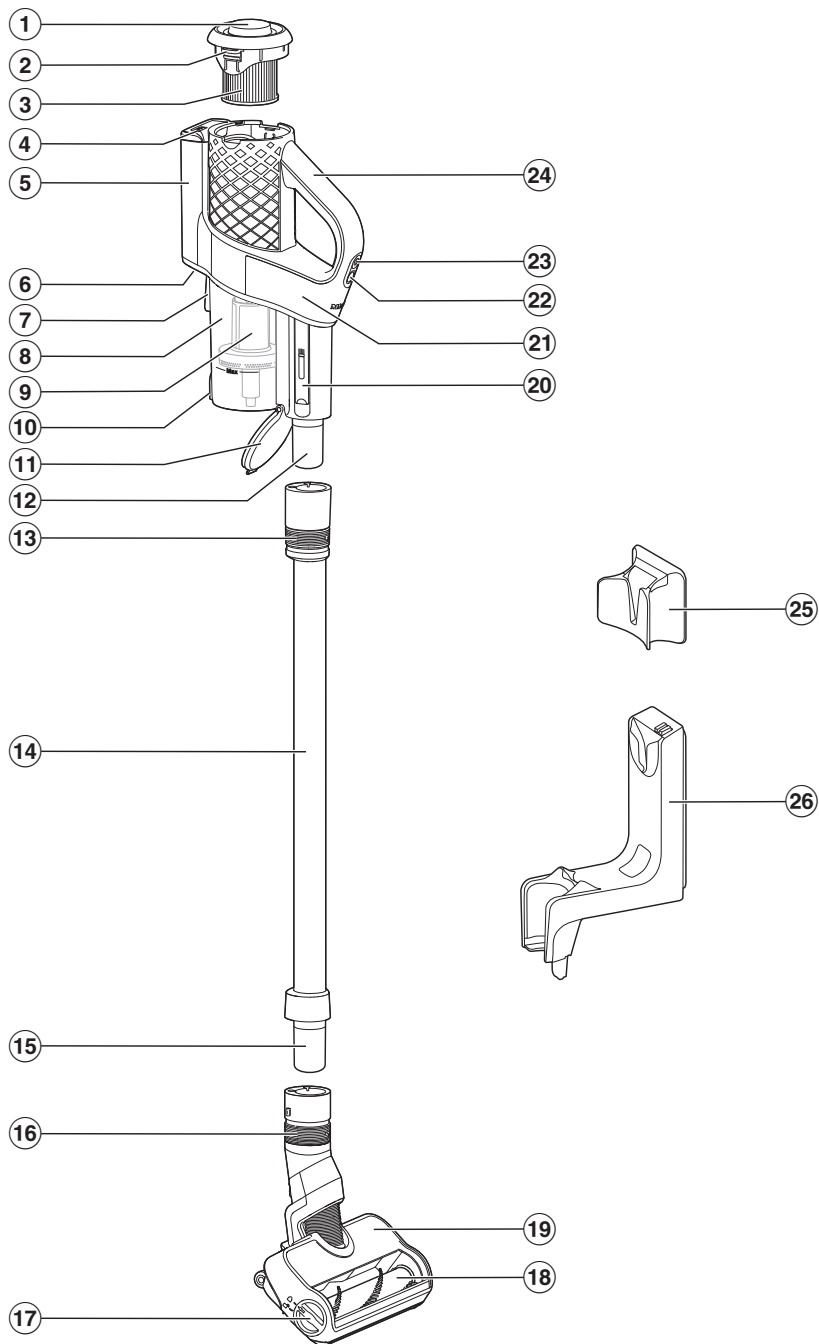

- ① Tampa rotativa da função de autolimpeza ComfortClean
- ② Desbloqueio para remoção do filtro de pó fino
- ③ Filtro de pó fino
- ④ Indicação do estado de carga da bateria
- ⑤ Compartimento da bateria
- ⑥ Tomada de carga (na parte inferior)
- ⑦ Dispositivo de fixação para suporte de parede
- ⑧ Compartimento do pó
- ⑨ Pré-filtro
- ⑩ Desbloqueio para a tampa do compartimento do pó
- ⑪ Tampa do compartimento do pó
- ⑫ Bocal da PowerUnit
- ⑬ Anel deslizante para desbloquear a PowerUnit
- ⑭ Tubo de aspiração
- ⑮ Bocal do tubo de aspiração
- ⑯ Anel deslizante para desbloquear a escova elétrica
- ⑰ Desbloqueio para abertura da escova elétrica
- ⑱ Rolo da escova amovível
- ⑲ Escova elétrica MultiFloor
- ⑳ Ferramenta de limpeza
- ㉑ PowerUnit
- ㉒ Seletor de potência de aspiração
- ㉓ Interruptor para ligar/desligar
- ㉔ Pega
- ㉕ Suporte de parede padrão
- ㉖ Suporte de parede SpeedLock

Figuras - Referências

As figuras indicadas nos capítulos encontram-se na página desdobrável no final deste livro de instruções.

Colocação em funcionamento

Montagem do aspirador (Fig. 01)

- Monte o aspirador.

Unir a PowerUnit e o tubo de aspiração (Fig. 02 + 03)

- Encaixe o bocal da PowerUnit posicionado no tubo de aspiração até o bocal encaixar de forma perceptível (Fig. 02).
- Deslize o anel deslizante no tubo de aspiração para baixo se pretender separar as peças umas das outras (Fig. 03).

Unir o tubo de aspiração e escova elétrica (Fig. 04 + 05)

- Encaixe o bocal do tubo de aspiração posicionado na escova elétrica até o bocal encaixar de forma perceptível (Fig. 04).
- Deslize o anel deslizante na escova elétrica para baixo se pretender separar as peças umas das outras (Fig. 05).

Indicações gerais relativas à bateria

A bateria não é fornecida totalmente carregada.

Antes da primeira utilização, carregue a bateria na totalidade. Para isso, planeie aprox. 3,5 horas.

Quando a bateria estiver totalmente carregada, a indicação do estado de carga da bateria acima da PowerUnit desliza para poupar energia.

A capacidade máxima de carga da bateria só é alcançada aprox. após a quinta carga e descarga.

Se usar o aspirador totalmente montado, pode aspirar durante até 17 minutos. No entanto, se utilizar a PowerUnit Solo (ver capítulo «Utilização», secção «PowerUnit Solo»), pode aspirar até 55 minutos.

O tempo de funcionamento depende do nível de potência selecionado, do pavimento, dos hábitos de utilização e do grau de sujidade do sistema de filtragem.

Carregar a bateria (sem montagem na parede) (Fig. 06)

Pode carregar a bateria diretamente.

Antes do primeiro processo de carregamento da bateria, leia o capítulo «Colocação em funcionamento», secção «Indicações gerais relativas à bateria».

- Insira a ficha de carregamento do cabo de carregamento fornecido na tomada de carga em baixo na traseira da PowerUnit.
- Insira o carregador numa tomada de rede.

O processo de carregamento inicia.

Continue a ler na secção «Indicação do estado de carga da bateria (ao carregar)».

Carregar a bateria (com montagem na parede)

Para a montagem na parede necessita de um local adequado nas proximidades de uma tomada de rede livre.

Dependendo do modelo, um dos seguintes suportes de parede é fornecido com o aspirador.

Suporte de parede padrão (Fig. 07)

Suporte de parede SpeedLock (Fig. 08)

Antes do primeiro processo de carregamento da bateria, leia o capítulo «Colocação em funcionamento», secção «Indicações gerais relativas à bateria».

Aparafusar o suporte de parede à parede (Fig. 09, 10 + 11)

Para a fixação do suporte de parede estão incluídos 2 buchas e 2 parafusos TORX.

Além disso, necessita de uma aparafusadora sem fios ou de um berbequim elétrico (diâmetro da broca 6 mm).

Dependendo do suporte de parede, selecione uma distância de 106 cm (suporte de parede padrão) ou 96 cm (suporte de parede SpeedLock) entre o bordo inferior do suporte de parede e o chão (Fig. 09).

Para a montagem na parede necessita de um local adequado nas proximidades de uma tomada de rede livre.

Tenha atenção para não danificar quaisquer fios dispostos na parede.

- Fixe o suporte de parede padrão (Fig. 10) ou a placa de montagem do suporte de parede SpeedLock (Fig. 11) à parede.

Fixar o cabo de carregamento no suporte de parede padrão (Fig. 12 + 13)

- Empurre a ficha de carregamento do cabo de carregamento através do suporte de parede a partir de baixo.

- Insira a ficha de carregamento no suporte da ficha e pressione-a firmemente (Fig. 12).

- Encaixe a cobertura a partir de cima no suporte de parede até a cobertura encaixar de forma perceptível (Fig. 13).

O cabo de carregamento está fixado no suporte de parede.

O desbloqueio da cobertura encontra-se em baixo no suporte de parede.

- Pressione o desbloqueio para trás com o polegar se quiser retirar a cobertura para cima.
- Monte o aspirador no suporte de parede a partir de cima (Fig. 07).
- Insira o carregador na tomada.

O processo de carregamento inicia.

Retirar o suporte de parede padrão da parede

O desbloqueio da cobertura encontra-se em baixo na cavidade do suporte de parede.

- Pressione firmemente o desbloqueio em direção à parede até que a cobertura se solte (Fig. 14).
- Retire a ficha de carregamento.
- Desaperte os parafusos (Fig. 10).

Fixar o cabo de carregamento no suporte de parede SpeedLock (Fig. 15, 16 + 17)

Na parte traseira do suporte de parede encontra-se um guia do cabo.

- Insira a ficha de carregamento do cabo de carregamento na tomada (secção de imagem à esquerda).
- Disponha o cabo de carregamento na guia do cabo (secção de imagem à direita) (Fig. 15).

- Empurre o suporte de parede a partir de cima na placa de montagem até o suporte de parede encaixar de forma perceptível (Fig. 16).

O cabo de carregamento está fixado no suporte de parede.

- Monte o aspirador no suporte de parede corretamente (Fig. 17).
- Insira o carregador na tomada.

O processo de carregamento inicia.

Retirar o suporte de parede SpeedLock da parede

O suporte de parede está firmemente fixado à parede.

- Agarre firmemente com ambas as mãos a parte inferior saliente do suporte de parede.
- Afaste ligeiramente o suporte da parede e retire-o da placa de montagem num movimento único para cima (Fig. 18).
- Desaperte os parafusos (Fig. 11).

Indicação do estado de carga da bateria (durante o carregamento) (Fig. 19)

O estado de carga da bateria é exibido acima na PowerUnit.

Capacidade de carga	Indicação
Capacidade de carga mais baixa	Pisca à esquerda
Capacidade de carga a aumentar	Acende à esquerda, pisca no centro
Capacidade de carga continua a aumentar	Acende à esquerda e ao centro, pisca à direita
Capacidade de carga de aprox. 91–99 %	Acende à esquerda, ao centro e à direita
100 %	Desliga-se

Quando a bateria estiver totalmente carregada, a indicação do estado de carga da bateria desliga para poupar energia.

Se a bateria não tiver sido utilizada por um longo período de tempo e estiver descarregada, entra em modo de segurança. Durante o carregamento, a indicação do estado de carga da bateria apenas reage após aprox. 30–60 minutos.

Indicação do estado de carga da bateria (em caso de utilização) (Fig. 19)

O estado de carga da bateria é exibido acima na PowerUnit.

Capacidade de carga	Indicação
Capacidade de carga mais elevada	Todas as indicações acendem
Capacidade de carga a diminuir	Duas indicações acendem
Capacidade de carga continua a diminuir	Uma indicação acende
Capacidade de carga mais baixa	Uma indicação pisca

Utilização dos acessórios fornecidos (Fig. 20)

A gama de aspiradores da Miele disponibiliza peças acessórias adequadas para muitas aplicações especiais (consulte o capítulo «Acessórios que podem ser adquiridos»).

- ① **Escova para móveis**
Peça acessória para aspirar rodapés, assim como objetos decorativos ou entalhados.
- ② **Tubo plano**
Peça acessória para aspirar dobras, frestas e cantos.
- ③ **Escova para estofos**
Peça acessória para aspirar estofos, colchões, almofadas.

Suporte de acessórios para o tubo de aspiração (Fig. 21)

Com este suporte de acessórios pode carregar 2 acessórios dos acessórios de três peças durante a aspiração.

Escova elétrica MultiFloor (HX-EB 20) (Fig. 22)

Em primeiro lugar, deve seguir sempre as indicações de limpeza e manutenção indicadas pelo respetivo fabricante do pavimento ou revestimento.

 Danos causados por material de aspiração aderido.

A superfície a ser aspirada pode ser riscada.

Certifique-se de que a parte inferior da escova elétrica está livre de partículas grossas aderidas, como p. ex., fragmentos ou pedras.

A escova elétrica é adequada à aspiração diária de tapetes e alcatifas, assim como de pavimentos duros.

Dica: Caso pretenda aspirar de forma confortável degraus revestidos a alcatifa, prescinda do tubo de aspiração.

Dica: Se desejar aspirar uma grande quantidade de partículas grossas, use o conceito de configuração PowerUnit Solo (consulte o capítulo «Utilização», secção «PowerUnit Solo»).

Escova elétrica manual Electro Compact (HX-EC 20) (Fig. 23)

(dependendo do modelo)

Em primeiro lugar, deve seguir sempre as indicações de limpeza e manutenção indicadas pelo respetivo fabricante do pavimento ou revestimento.

 Danos causados por material de aspiração aderido.

A superfície a ser aspirada pode ser riscada.

Certifique-se de que a parte inferior da escova elétrica manual está livre de partículas grosseiras aderidas como, p. ex., fragmentos ou pedras.

A escova elétrica manual é especialmente adequada à limpeza intensiva de estofos e assentos de automóveis.

Pode obter os melhores resultados de limpeza em estofos usando a escova para estofos XL.

Dica: Caso pretenda aspirar de forma confortável estofos e assentos de automóveis, prescindir do tubo de aspiração.

Escova de aspiração AllFloor (HX-AF 20) (Fig. 24)

(dependendo do modelo)

Em primeiro lugar, deve seguir sempre as indicações de limpeza e manutenção indicadas pelo respetivo fabricante do pavimento ou revestimento.

Esta escova de aspiração plana e leve é particularmente adequada para aspirar debaixo de móveis muito planos.

Escova universal (HX-UB) (Fig. 25)

(dependendo do modelo)

Para aspirar suavemente livros, prateleiras e semelhantes.

Tubo plano XL extensível e flexível (HX-CNXL) (Fig. 26)

(dependendo do modelo)

Com um alcance de 60 cm para limpar locais de difícil acesso.

Prolongamento da mangueira (HX-FSH 20) (Fig. 27)

(dependendo do modelo)

O prolongamento da mangueira tem um comprimento máximo de 120 cm. Também pode ser prolongada com o tubo plano flexível extensível.

Utilização

Retirar o aspirador do suporte de parede padrão (Fig. 28)

- Retire o aspirador para cima do suporte de parede.

Retirar o aspirador do suporte de parede SpeedLock (Fig. 29 + 30)

- Retire o aspirador para a frente do suporte de parede (Fig. 29).

O suporte de parede SpeedLock oferece a opção de utilizar convenientemente a PowerUnit como uma PowerUnit Solo, sem ter de a desbloquear manualmente do tubo de aspiração.

- Retire a PowerUnit para cima da guia do suporte de parede (Fig. 30).

O tubo de aspiração e a escova elétrica permanecem no suporte de parede.

Ligar e desligar (Fig. 31)

- Se tiver carregado a bateria diretamente, retire a ficha de carregamento da tomada de carregamento na parte inferior da parte traseira da PowerUnit.

Se iniciar a função de autolimpeza ComfortClean antes de cada ligação, obterá o melhor resultado de limpeza (consulte o capítulo «Limpeza e manutenção», secção «Ativar a função de autolimpeza ComfortClean»).

- Pressione a tecla superior na pega ①.

O aspirador liga no nível de potência mais baixa.

Aumentar a potência de aspiração (Fig. 32)

- Pressione a tecla inferior na pega.

O nível de potência mais elevado está selecionado, o LED acende-se.

Prima novamente o botão para voltar ao nível de potência baixo.

PowerUnit Solo (Fig. 33)

A PowerUnit sem tubo de aspiração e escova elétrica adequa-se à aspiração rápida e específica de migalhas ou pelos.

Dica: Esta estrutura adequa-se especialmente à utilização do acessório de três peças (consulte o capítulo «Utilização dos acessórios fornecidos»).

Limpeza e manutenção



Perigo de ferimentos devido ao rolo da escova em rotação.

Pode ferir-se no rolo da escova em rotação.

Desligue o aspirador antes de cada limpeza e manutenção. Para isso, utilize o interruptor para ligar/desligar na pega.

Sistema de filtragem (Fig. 34)

- ① Tampa rotativa
- ② Filtro de pó fino
- ③ Compartimento do pó
- ④ Pré-filtro
- ⑤ Tampa do compartimento do pó

Ativar a função de autolimpeza ComfortClean (Fig. 35)

Efetue uma limpeza intermediária do filtro de pó fino antes de esvaziar o compartimento do pó e quando a potência de aspiração diminuir.

Desse modo, o aspirador consegue novamente obter os melhores resultados de limpeza.

- Rode a tampa rotativa 3 vezes em 180°.

Ao rodar, é produzido um ruído que faz parte do funcionamento normal da função de autolimpeza ComfortClean.

Esvaziar o compartimento do pó (Fig. 36)

Esvazie o compartimento do pó, o mais tardar, quando o pó tiver atingido a marca **Máx.** no compartimento do pó.

Se não houver sujidade no compartimento do pó que seja proibida no lixo doméstico, pode eliminar o conteúdo juntamente com o lixo doméstico.

- Mantenha o compartimento do pó próximo de um caixote do lixo e sobre o mesmo, de modo a levantar o menos pó possível.
- Pressione a tecla de desbloqueio na parte inferior do compartimento do pó.

A tampa abre e o pó sai.

Se algodão, cabelos ou partículas grossas não caírem, remova o pré-filtro por baixo (consulte a próxima secção «Limpar o compartimento do pó e pré-filtro»).

- Feche a tampa do compartimento do pó até ouvir o encaixe.

Limpar o compartimento do pó e pré-filtro (Fig. 37, 38 + 39)

Se necessário, limpe o compartimento do pó e pré-filtro.

- Esvazie o compartimento do pó num caixote de lixo.
- Remova o pré-filtro por baixo (Fig. 37).

 Danos causados por limpeza incorreta.

O pré-filtro pode ser danificado e perder o seu efeito.

Não limpe o pré-filtro com água. Não utilize objetos afiados ou pontiagudos para a limpeza.

- Limpe o compartimento do pó e o pré-filtro com um pano seco ou com a ferramenta de limpeza alojada na parte lateral da PowerUnit (Fig. 38).
- Introduza o pré-filtro limpo no compartimento do pó limpo até ao fim (Fig. 39).
- Feche a tampa do compartimento do pó até ouvir o encaixe.

Limpar o filtro de pó fino (Fig. 35 + 40)

Limpe bem o filtro de pó fino fora da PowerUnit, pelo menos de 3 em 3 meses.

 Danos causados por limpeza incorreta.

O filtro de pó fino pode ser danificado e perder o seu efeito.

Não limpe o filtro de pó fino por dentro ou com água. Não utilize objetos afiados ou pontiagudos para a limpeza. Não escove o filtro de pó fino, nem mesmo com a ferramenta de limpeza fornecida.

- Prima as duas teclas de desbloqueio na parte lateral da tampa do filtro de pó fino e retire o filtro de pó fino para cima (Fig. 40).
- Segure o filtro de pó fino sobre um caixote do lixo.
- Segure o filtro de pó fino pela superfície preta por baixo da tampa rotativa e rode a tampa rotativa 10 vezes a 180° (Fig. 35).

Ao rodar, é produzido um ruído que faz parte do funcionamento normal da função de autolimpeza ComfortClean.

- Bata com cuidado o filtro de pó fino no rebordo inferior.
- Rode ligeiramente o filtro de pó fino, de forma que a sujidade se possa soltar de todos os espaços intermédios.
- Insira o filtro de pó fino limpo na PowerUnit até encaixar claramente no lugar.

Substitua o filtro de pó fino (HX-FDF 20) ao fim de aprox. 3 anos para continuar a obter os melhores resultados de limpeza.

Limpar a escova elétrica/escova elétrica manual (dependendo do modelo) (Fig. 41)

- Remova a escova elétrica/escova elétrica manual do aspirador (Fig. 05).
- Coloque a escova elétrica/escova elétrica manual com a parte inferior virada para cima sobre uma superfície plana e limpa.
- Com uma tesoura, corte os fios e os cabelos que se enrolaram à volta do rolo da escova. Para ajudar a inserir a tesoura estão incorporadas no rolo da escova duas ranhuras de guia (Fig. 41).

Os fios e cabelos cortados serão depois aspirados pelo aspirador durante a aspiração.

Pode remover as rodinhas e limpá-las se estiverem muito sujas ou bloqueadas (não presentes na escova elétrica manual). Use uma chave de fendas para a remoção.

Retirar o rolo da escova da escova elétrica (Fig. 42)

Pode retirar o rolo da escova elétrica para remover sujidades persistentes e para limpar o interior da escova elétrica.

- ❶ Rode a seta na pega na parte lateral da escova elétrica para o símbolo .

O rolo da escova está desbloqueado.

- ❷ Retire o rolo da escova.
- Limpe o rolo da escova e remova todas as partículas de sujidade do interior da escova elétrica.

Se houver muita sujidade entre a pega e o rolo da escova, pode soltar a pega de remoção.

- ❸ Rode a pega de remoção com um ligeiro puxão até a desbloquear.
- Elimine a sujidade.
- Encaixe a pega de remoção limpa novamente no rolo da escova.
- Empurre o rolo da escova virado para dentro da escova elétrica até ao fim.
- Bloqueie o rolo da escova.

Retirar o rolo da escova elétrica manual (dependendo do modelo) (Fig. 43)

Pode retirar o rolo da escova elétrica manual para remover sujidades persistentes e para limpar o seu interior.

- ❶ Desbloqueie o rolo da escova com uma moeda.
- ❷ Retire o rolo da escova.
- Limpe o rolo da escova e remova todas as partículas de sujidade aderentes do interior da escova elétrica manual.
- Volte a montar a escova elétrica manual pela ordem inversa.

Substituir a bateria (Fig. 44 + 45)

Quando a bateria de íões de lítio chegar ao fim da sua vida útil, pode substituí-la por uma nova bateria de íões de lítio AP10/AP11 original da Miele (designação comercial: HX-LA 20/HX-LA 21).

Tenha em atenção as indicações para manuseamento e eliminação da bateria nos capítulos «Indicações de segurança e avisos», «Sustentabilidade e proteção do ambiente» e «Colocação em funcionamento» (secção «Indicações gerais relativas à bateria»).

- Remova o filtro de pó fino da PowerUnit (Fig. 40).
- Desbloqueie cuidadosamente a cobertura do compartimento da bateria com uma chave de fenda (Fig. 44).
- Desligue cuidadosamente a ficha e substitua a bateria (Fig. 45).
- Encaixe corretamente a ficha.
- Feche o compartimento da bateria e volte a inserir o filtro de pó fino na PowerUnit até encaixar de forma audível.

Efetuar a manutenção do aspirador e acessórios

 Perigo de ferimentos devido ao rolo da escova em rotação. Pode ferir-se no rolo da escova em rotação. Desligue o aspirador antes de cada manutenção. Para isso, utilize o interruptor para ligar/desligar na pega.

 Perigo de choque elétrico devido a tensão de rede. A humidade no carregador apresenta o perigo de um choque elétrico. Nunca mergulhe o carregador em água.

Observe as indicações especiais de limpeza para o pré-filtro, filtro de pó fino e compartimento do pó no capítulo «Limpeza e manutenção».

Limpe o aspirador, assim como todos os acessórios de plástico, com um produto de limpeza para plásticos convencional.

 Danos devido a detergentes inadequados. Todas as superfícies são sensíveis a riscos. Todas as superfícies podem desbotar ou sofrer alterações se entrarem em contacto com produtos de limpeza inadequados. Não utilize produtos abrasivos, produtos de limpeza de vidros ou multiusos, nem produtos de manutenção que contenham óleo.

Resolver problemas

Consegue resolver por si próprio a maioria das avarias e erros que podem ocorrer durante o funcionamento diário. Em muitos casos, pode economizar tempo e custos, pois não necessita de recorrer ao serviço de assistência técnica.

Em miele.pt/service pode obter informações relativas à resolução autónoma de anomalias.

As tabelas apresentadas seguintes devem ajudá-lo a detetar as causas de uma avaria ou de um erro, apresentando as respetivas soluções.



Perigo de ferimentos devido ao rolo da escova em rotação.

Pode ferir-se no rolo da escova em rotação.

Desligue o aspirador antes de cada resolução de problemas. Para isso, utilize o interruptor para ligar/desligar na pega.

Problema	Causa e solução
Indicação do estado de carga da bateria ao ligar: piscar rápido à esquerda e ao centro	<p>Erro de temperatura</p> <ul style="list-style-type: none"> ■ Aguarde aprox. 30 minutos antes de voltar a ligar o aspirador.
Indicação do estado de carga da bateria ao carregar: piscar rápido à direita e ao centro	<p>Erros da bateria</p> <ul style="list-style-type: none"> ■ Desligue a ficha de carregamento da tomada de carregamento na parte de trás da PowerUnit quando carregar a bateria sem montagem na parede. ■ Retire o aspirador do suporte de parede quando estiver a carregar a bateria no suporte de parede (Fig. 28 + 30). ■ Aguarde aprox. 5 minutos, antes de continuar o processo de carregamento. <p>Tenha em atenção as temperaturas ambiente prescritas durante o carregamento e a utilização da bateria, consulte o capítulo «Indicações de segurança e avisos».</p>

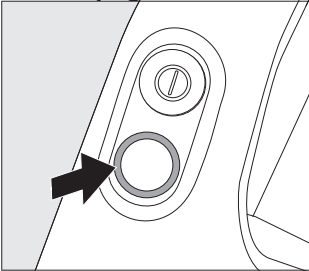
Problema	Causa e solução
<p>LED na pega pisca</p> 	<p>Erro «Bateria está descarregada»</p> <ul style="list-style-type: none"> ■ Carregue a bateria (consulte o capítulo «Colocação em funcionamento», secções «Indicações gerais relativas à bateria» e «Carregar a bateria»). <p>Erro interno do sistema</p> <ul style="list-style-type: none"> ■ Verifique se todas as vias de aspiração estão desimpedidas. ■ Limpe o compartimento do pó, pré-filtro e filtro de pó fino (consulte o capítulo «Limpeza e manutenção»). ■ Aguarde aprox. 30 minutos antes de voltar a ligar o aspirador.
<p>O aspirador não arranca ao ligar.</p>	<p>A bateria não está carregada o suficiente.</p> <ul style="list-style-type: none"> ■ Carregue a bateria (consulte o capítulo «Colocação em funcionamento», secções «Indicações gerais relativas à bateria» e «Carregar a bateria»). <p>Não se encontra colocada qualquer bateria original da Miele.</p> <ul style="list-style-type: none"> ■ Insira uma bateria de iões de lítio AP10/AP11 original da Miele (designação comercial: HX-LA 20/HX-LA 21). <p>A ficha de carregamento ainda está introduzida.</p> <ul style="list-style-type: none"> ■ Desligue a ficha de carregamento da tomada de carregamento na parte de trás da PowerUnit quando carregar a bateria sem montagem na parede. ■ Retire o aspirador do suporte de parede quando estiver a carregar a bateria no suporte de parede.
<p>A eficiência de limpeza é fraca. O tempo de funcionamento da bateria diminui.</p>	<p>O compartimento do pó está cheio.</p> <ul style="list-style-type: none"> ■ Esvazie o compartimento do pó (consultar o capítulo «Limpeza e manutenção», secção «Esvaziar o compartimento do pó»). <p>O compartimento do pó/pré-filtro está sujo.</p> <ul style="list-style-type: none"> ■ Limpe o compartimento do pó e o pré-filtro (consultar o capítulo «Limpeza e manutenção», secção «Limpar o compartimento do pó e pré-filtro»). <p>O filtro de pó fino está sujo.</p>

Problema	Causa e solução
	<ul style="list-style-type: none"> ■ Inicie uma limpeza intermediária do filtro de pó fino (consulte o capítulo «Limpeza e manutenção», secção «Ativação da função de autolimpeza Comfort-Clean»). ■ Limpe o filtro de pó fino (consultar o capítulo «Limpeza e manutenção», secção «Limpar o filtro de pó fino»). <p>A escova elétrica está suja/obstruída.</p> <ul style="list-style-type: none"> ■ Limpe a escova elétrica (consulte o capítulo «Limpeza e manutenção», secções «Limpar a escova elétrica» e «Retirar o rolo da escova da escova elétrica»). <p>As vias de aspiração estão entupidas.</p> <ul style="list-style-type: none"> ■ Limpe todas as vias de aspiração. <p>O filtro de pó fino está desgastado.</p> <ul style="list-style-type: none"> ■ Coloque um novo filtro de pó fino.
O ruído de funcionamento altera-se ao aspirar.	<p>As vias de aspiração estão sujas.</p> <ul style="list-style-type: none"> ■ Limpe todas as vias de aspiração. <p>O consumo de energia da escova elétrica é ajustado automaticamente de forma otimizada em função do pavimento.</p> <ul style="list-style-type: none"> ■ O ruído faz parte do funcionamento normal do aspirador.
A escova elétrica desliga automaticamente.	<p>A escova elétrica está sobrecarregada, p. ex., sobre um tapete de pelo comprido.</p> <ul style="list-style-type: none"> ■ Desligue e volte a ligar o aspirador. Para isso, utilize o interruptor para ligar/desligar na pega.
O rolo da escova não roda.	<p>O rolo da escova está sujo.</p> <ul style="list-style-type: none"> ■ Limpe o rolo da escova (consulte o capítulo «Limpeza e manutenção», secções «Limpar a escova elétrica» e «Retirar o rolo da escova da escova elétrica»).

Serviço de assistência técnica

Em miele.pt/service pode obter informações relativas à resolução autónoma de anomalias e às peças de substituição da Miele.

Contacto no caso de avarias

Contacte o seu distribuidor Miele ou serviço de assistência técnica Miele quando não conseguir solucionar a avaria.

Os dados de contacto do serviço de assistência técnica da Miele encontram-se no final do presente documento.

Garantia

O presente produto está sujeito à garantia legalmente prevista pelo Decreto-lei nº 84/2021, de 18 de outubro, que regula os direitos do consumidor na compra e venda de bens, conteúdos e serviços digitais, ou por qualquer outra disposição legal que modifique ou substitua aquele diploma.

Acessórios que podem ser adquiridos

Em primeiro lugar, deve seguir sempre as indicações de limpeza e manutenção indicadas pelo respetivo fabricante do pavimento ou revestimento.

Recomendamos que utilize acessórios originais com o logótipo Miele na embalagem. Só assim será garantida a potência de sucção ideal do aspirador e serão alcançados os melhores resultados de limpeza possíveis.

Tenha em atenção que as avarias e os danos no aspirador causados por acessórios que não estejam identificados na embalagem com o logótipo da Miele não estão cobertos pela garantia do aspirador.

3D4U

Com o 3D4U, a Miele oferece-lhe acessórios para download gratuito para a impressora 3D (www.miele.de, serviços, peças de substituição e acessórios).

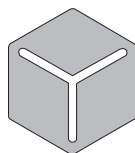

3 D 4 U

Onde comprar acessórios

Os acessórios originais Miele podem ser adquiridos na loja online da Miele, no serviço de assistência técnica ou no seu distribuidor Miele.

Os acessórios originais Miele são reconhecidos pelo logótipo da Miele na embalagem.

Alguns modelos estão equipados de série com um ou mais acessórios indicados a seguir.

Escova elétrica manual Electro Compact (HX-EC 20)

Para a limpeza intensiva de bancos de automóveis e degraus revestidos a alcatifa.

Rolo da escova Carpet Care (HX-CCT 20)

Para limpeza de alcatifas e tapetes delicados e alcatifas.

Insira o rolo da escova Carpet Care na escova elétrica em vez do rolo da escova utilizado (consulte o capítulo «Limpeza e manutenção», secção «Retirar o rolo da escova da escova elétrica»).

Rolo macio Hardfloor Care (HX-HCT 20)

Para limpeza de pavimentos duros delicados.

Insira o rolo macio Hardfloor Care na escova elétrica em vez do rolo da escova usado (consulte o capítulo «Limpeza e manutenção», secção «Retirar o rolo da escova da escova elétrica»).

Escova de aspiração AllFloor (HX-AF 20)

Escova de aspiração plana para aspirar debaixo de móveis muito planos. Além disso, é silenciosa, leve e tem uma excelente capacidade de recolha de sujidade grosseira.

Escova universal (HX-UB)

Para aspirar suavemente livros, prateleiras e semelhantes.

Tubo plano XL extensível e flexível (HX-CNXL)

Tubo plano flexível com um alcance de 60 cm para limpar locais de difícil acesso.

Prolongamento da mangueira (HX-FSH 20)

Para aumentar o raio de aspiração até um máximo de 120 cm.

sv - Innehåll

Säkerhetsanvisningar och varningar	138
Säkerhetsanvisningar och varningar för batteri AP10/AP11, laddare LG02/ LG04, vägghållare SpeedLock LS10 (beroende på modell).....	142
Beskrivning av dammsugaren	146
Hållbarhet och miljöskydd	148
Bildhänvisningar	149
Idrifttagning	149
Sätta ihop dammsugaren	149
Sätta ihop PowerUnit och dammsugarrör	149
Sätta ihop dammsugarrör och elektroborste	149
Allmänna anvisningar för batteriet	149
Ladda batteriet (utan väggmontering)	149
Ladda batteriet (med väggmontering).....	149
Skruva fast vägghållaren på väggen	150
Fästa laddningskabeln i vägghållaren Standard	150
Ta bort vägghållaren Standard från väggen.....	150
Fästa laddningskabeln i vägghållaren SpeedLock	150
Ta bort SpeedLock-vägghållaren från väggen.....	150
Visning av batterinivån (under laddning)	151
Visning av batterinivån (vid användning)	151
Använda medföljande tillbehör	151
Tillbehörshållare för sugröret	151
Elektroborste MultiFloor (HX-EB 20)	152
Handelektroborste Electro Compact (HX-EC 20)	152
Golvborste AllFloor (HX-AF 20)	152
Universalborste (HX-UB)	152
Utdragbart, flexibelt XL-fogmunstycke (HX-CNXL)	152
Slangförlängning (HX-FSH 20)	153
Användning	153
Ta ut dammsugaren från vägghållaren Standard	153
Ta ut dammsugaren från vägghållaren SpeedLock	153
Starta och stänga av	153
Öka sugeffekten	153
PowerUnit Solo	153
Rengöring och skötsel	153
Filtersystem	153
Aktivera självrengöringsfunktionen ComfortClean	154
Tömma dammbehållaren	154
Rengöra dammbehållare och förfilter	154
Rengöra findammfilter	154

Rengöra elektroborsten/handelektroborsten (beroende på modell)	155
Ta bort borstvalsens ur elektroborsten	155
Ta ut borstvalsens från handelektroborsten (beroende på modell)	155
Byta batteri	156
Skötsel av dammsugare och tillbehör	156
Åtgärda problem	157
Miele service	160
Få hjälp vid eventuella störningar	160
Mieles garanti	160
Extra tillbehör	160
3D4U	160
Köpa tillbehör	160

sv - Säkerhetsanvisningar och varningar

Denna dammsugare uppfyller gällande säkerhetskrav. En felaktig användning kan medföra person- och sakskador. Läs bruksanvisningen innan du använder dammsugaren första gången. Den innehåller viktig information om säkerhet, användning och underhåll. På så vis undviker du personskador samt skador på dammsugaren.

I enlighet med normen IEC 60335-1 påpekar Miele att det är viktigt att läsa och följa avsnittet "Idrifttagning" samt säkerhetsanvisningarna och varningarna.

Miele tar inget ansvar för skador som har uppstått på grund av att säkerhetsanvisningarna och varningarna inte har följts.

Spara bruksanvisningen och överlämna den vid eventuellt ägarbyte.

Stäng alltid av dammsugaren efter dammsugning, innan du byter tillbehör och före underhåll, rengöring och innan du utför problem- och felåtgärder. Använd På/Av-knappen på handtaget.

Användningsområde

- ▶ Denna dammsugare är avsedd att användas i hushåll och hushållsliknande miljöer. Dammsugaren är inte avsedd för användning på byggarbetsplatser.
- ▶ Dammsugaren är inte avsedd att användas utomhus.
- ▶ Denna dammsugare är lämplig för daglig dammsugning av mattor, heltäckningsmattor och hårda golv.
- ▶ Den här dammsugaren får inte användas på en höjd som är högre än 4000 m över havet.
- ▶ Dammsug endast torrt damm/torr smuts med dammsugaren. Det är inte tillåtet att dammsuga på människor och djur. Alla andra användningsområden samt ombyggnader och otillåtna ändringar av dammsugarens konstruktion är inte tillåtna.

▶ Personer (inklusive barn), som på grund av sina fysiska, sensoriska eller psykiska förmågor eller på grund av oerfarenhet eller okunskap inte kan använda dammsugaren på ett säkert sätt, får endast använda den under uppsikt eller anvisning av en ansvarig person.

Om det finns barn i hemmet

▶ Barn under 8 år bör hållas borta från dammsugaren. De får endast använda den under uppsikt.

▶ Barn från 8 år och uppåt får endast använda dammsugaren utan uppsikt under förutsättning att de känner till hur man använder den på ett säkert sätt. Barn måste kunna se och förstå riskerna med en felaktig användning.

▶ Barn får inte rengöra eller göra underhåll på dammsugaren utan uppsikt.

▶ Håll uppsikt över barn som befinner sig i närheten av dammsugaren. Låt inga barn leka med den.

▶ Risk för kvävning! Barn kan under lek linda in sig i förpackningsmaterial (till exempel plastfolie) eller dra det över huvudet och kvävas. Håll därför barn borta från förpackningsmaterial.



Teknisk säkerhet

▶ Förvara dammsugaren och alla tillbehör vid en omgivande temperatur på 0 °C till 45 °C.

▶ Förvara endast dammsugaren liggande eller ställ den i den medföljande vägghållaren.

▶ Eluttaget måste ha en säkring av typen 16 A eller 10 A.

sv - Säkerhetsanvisningar och varningar

- ▶ Dammsugaren drivs med 25,2 V/25,69 V. Dammsugaren är en produkt i skyddsklass II  och konstruerad i skyddsklass III . Dammsugaren är en maskin för vilken skydd mot elektriska stötar är given genom anslutning till säkerhetsklenspänning, och i vilken spänning högre än säkerhetsklenspänning inte genereras. Dammsugaren laddas med en laddare i skyddsklass II .
- ▶ Jämför anslutningsuppgifterna (nätspänning och frekvens) på laddarens typskylt med dem som gäller för elnätet. Dessa data måste överensstämna. Utan ändring är laddaren avsedd för 50 Hz eller 60 Hz.
- ▶ Kontrollera dammsugaren och alla tillbehörsdelar med avseende på synliga yttre skador innan du använder den. Använd aldrig dammsugaren om den eller dess komponenter är skadade.
- ▶ Miele's elektroborste Multi Floor och Miele's handelektroborste Electro Compact (beroende på modell) är ett motor-drivet tillbehör som endast är avsett för denna dammsugare från Miele. Det är av säkerhetsskäl inte tillåtet att använda dammsugaren med en annan elektroborste/handelektroborste från Miele eller en från andra tillverkare.
- ▶ Säkerställ att inga grovpartiklar har kilats fast på undersidan av elektroborsten MultiFloor och undersidan av handelektroborsten Electro Compact (beroende på modell) innan du börjar dammsuga.
- ▶ Under den lagstadgade reklamationsfristen får reparationer endast utföras av Miele service eller av Miele auktoriserad serviceverkstad, annars kan garantibestämmelserna inte åberopas om det skulle uppstå fel på dammsugaren vid senare tillfälle.

► Reparation av dammsugaren ska endast utföras av Miele service eller av Miele auktoriserad serviceverkstad. Ej fackmässigt utförda reparationer kan medföra avsevärda risker för användaren.

Användning

► Använd inte dammsugaren utan förfilter och findammfilter.

► Låt inte dammsugaren komma i kontakt med öppen eld eller andra värmekällor. Värm inte upp dammsugaren. Låt den heller inte ligga direkt i solen.

► Dammsug aldrig glödande föremål som till exempel cigaretter eller aska och kol som ser ut att ha slocknat.

► Sug inte upp vätska med dammsugaren. Mattor och hel-täckningsmattor som rengjorts fuktigt eller har schampone-rats måste torka helt innan de dammsugs.

► Dammsug inte tonerpulver. Tonerpulver som används i exempelvis skrivare eller kopiatorer kan leda ström.

► Dammsug aldrig lättantändligt eller explosivt material eller gaser. Dammsug inte heller på platser där sådana ämnen finns.

► Rör inte Multi Floor-elektroborstens och Electro Compact-handelektroborstens (beroende på modell) roterande borstvals.

► Dammsug inte med Multi Floor-elektroborsten och Electro Compact-handelektroborsten (beroende på modell) i närheten av huvudet.

► Kom inte i närheten av huvudet med dammsugarröret.

Säkerhetsanvisningar och varningar för batteri AP10/AP11, laddare LG02/LG04, vägghållare SpeedLock LS10 (beroende på modell)

Om det finns barn i hemmet

- ▶ Personer (inklusive barn), som på grund av sina fysiska, sensoriska eller mentala förmågor eller på grund av oerfarenhet eller okunskap inte kan använda laddaren LG02/LG04 eller vägghållaren SpeedLock LS10 på ett säkert sätt, får endast använda dem under uppsikt eller anvisning av en ansvarig person.
- ▶ Se till att barn inte får tag i batteriet AP10/AP11.
- ▶ Barn ska hållas borta från laddaren LG02/LG04 och vägghållaren SpeedLock LS10. De får endast använda dem under uppsikt.

Teknisk säkerhet

- ▶ Till denna Miele-dammsugare, HS23, ska batteri AP10/AP11, laddare LG02/LG04 och vägghållare Standard eller SpeedLock LS10 användas. Det är av säkerhetsskäl inte tillåtet att använda dammsugaren med ett annat batteri, en annan laddare eller en annan vägghållare.
- ▶ Vid användning av en stickproppsadapter måste denna vara godkänd för permanent drift.
- ▶ För att ladda batteriet AP10/AP11 ska du endast använda den medföljande laddaren LG02/xx eller LG04/xx.

☐

xx står för 01, 02, 03, 04, 05, 06 eller 07 och därmed för varianten av din laddare LG02/LG04:

sv - Säkerhetsanvisningar och varningar

xx	
01	AT, BE, BG, CH, CL, CZ, DE, DK, EE, ES, FI, FR, GR, HR, HU, IT, KZ, LT, LU, LV, NL, NO, PL, PT, RO, RS, RU, SE, SI, SK, TR, UA, ZA
02	AE, HK, MY, SG
03	BR, CA, JP, MX, US
04	AU, NZ
05	CN
06	KR
07	IE, UK

► Det är möjligt att tidvis eller permanent använda en fristående eller icke nätsynkron energiförsörjningsenhet (till exempel fristående elnätverk, backupsystem). Driften förutsätter att energiförsörjningsenheten följer föreskrifterna enligt EN 50160 eller liknande.

De skyddsåtgärder som ska tas på uppställningsplatsen och i denna Miele-produkt vad gäller funktion och arbets sätt måste även säkerställas i fristående respektive icke nätsynkron drift. Vid behov ska åtgärderna ersättas med likvärdiga åtgärder i installationen. Exempelvis enligt det som står i aktuell publicering från VDE-AR-E 2510-2.

► Ladda batteriet AP10/AP11 vid en omgivande temperatur på 10 °C till 40 °C.

► Använd batteriet AP10/AP11 vid en omgivande temperatur på 0 °C till 45 °C.

Om du använder batteriet AP10/AP11 vid kallare eller varmare temperaturer begränsas batteriets funktion.

► Batterier kan läcka. Se till att den frätande batterisyran inte kommer i kontakt med ögon och hud. Om batterisyran ändå kommer i kontakt med hud eller ögon, skölj med vatten och kontakta sjukvården.

sv - Säkerhetsanvisningar och varningar

► Använd aldrig batteriet AP10/AP11 om du märker att det luktar konstigt, att det kommer ut vätska, att det blir väldigt varmt eller att det missfärgas eller ändrar form. Batteriet AP10/AP11 ska omedelbart avfallshanteras (se säkerhetsanvisningen “Avfallshantering av batteriet AP10/AP11” i slutet av avsnittet “Användning” och avsnittet “Hållbarhet och miljöskydd”, “Återlämna gamla batterier”).

► Litiumjonbatteriet AP10/AP11 klassas som farligt gods. Batteriet AP10/AP11 kan transporteras utan speciella behållare. Kontakta Miele service innan du skickar iväg batteriet AP10/AP11. Skicka bara ett AP10/AP11-batteri som är helt urladdat och oskadat. Isolera metallkontaktarna med tejp innan du slänger dem för att undvika kortslutning. Förpacka batteriet AP10/AP11 så att det inte förflyttas i förpackningen.

Användning

► Se till att inte tappa eller i övrigt hantera batteriet AP10/AP11 ovarsamt. Ett skadat batteri AP10/AP11 får av säkerhetsskäl inte användas.

► Låt inte batteriet AP10/AP11 komma i kontakt med öppen eld eller andra värmekällor. Värm inte upp batteriet AP10/AP11. Låt det heller inte ligga direkt i solen.

► Ta inte isär batteriet AP10/AP11.

► Se till att inte kortsluta batteriet AP10/AP11 genom att avsiktligt eller oavsiktligt förstöra kontaktarna.

► Låt inte batteriet AP10/AP11 komma i kontakt med vätska.

► Avfallshantering av batteriet AP10/AP11: Ta ut batteriet AP10/AP11 ur dammsugaren. Isolera metallkontaktarna med tejp innan du slänger dem för att undvika kortslutning. Lämna batteriet AP10/AP11 i batteriåtervinningen. Kasta inte AP10/AP11 i hushållssoporna.

Rengöring

- ▶ Doppa aldrig dammsugaren och tillhörande delar i vatten. Rengör dammsugaren och tillhörande delar endast med en torr eller lätt fuktig trasa.
- ▶ Multi Floor-elektroborsten och Electro Compact-handelektroborsten (beroende på modell), PowerUnit-enheten och dammsugarröret innehåller elektriska ledningar. Kontaktarna får inte komma i kontakt med vatten. Det är därför inte tillåtet att våtrens dammsugarens delar.

Tillbehör och reservdelar

- ▶ Använd endast tillbehör med Miele's logotyp på förpackningen. Endast med dessa kan tillverkaren garantera säkerheten.
- ▶ Endast om originalreservdelar används garanterar Miele att alla säkerhetskrav uppfylls. Defekta delar får endast bytas ut mot originaldelar.
- ▶ Miele garanterar tillgängligheten av reservdelar till din fläkt i upp till 15 år (minst 10 år) efter att dammsugaren har utgått ur sortimentet.

Transport

- ▶ Förpackningen skyddar dammsugaren mot transportskador. Vi rekommenderar att förpackningen sparas, så att den kan användas om dammsugaren ska transporteras.

sv - Beskrivning av dammsugaren

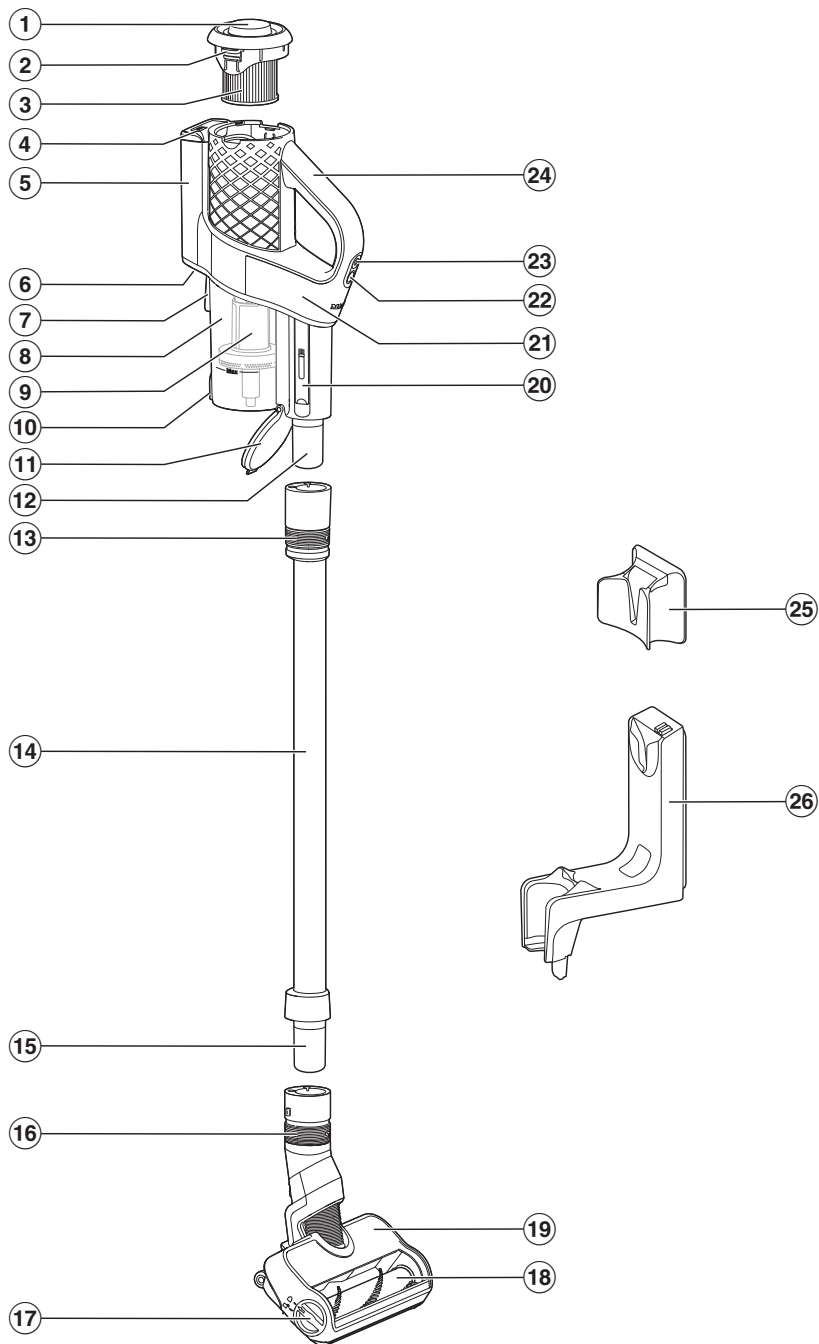

- ① Vridlock för självrengöringsfunktionen ComfortClean
- ② Upplåsning för borttagning av findammfiltret
- ③ Findammfilter
- ④ Visning av batterinivån
- ⑤ Batterifack
- ⑥ Laddningsuttag (på undersidan)
- ⑦ Fästanordning för vägghållare
- ⑧ Dammbehållare
- ⑨ Förfilter
- ⑩ Upplåsning för dammbehållarens lucka
- ⑪ Dammbehållarens lucka
- ⑫ Stos för PowerUnit-enheten
- ⑬ Skjutbar ring för upplåsning av PowerUnit-enheten
- ⑭ Dammsugarrör
- ⑮ Sugerörets stos
- ⑯ Skjutbar ring för upplåsning av elektroborsten
- ⑰ Upplåsning för att öppna elektroborsten
- ⑱ Uttagbar borstvals
- ⑲ Elektroborste Multifloor
- ⑳ Rengöringsverktyg
- ㉑ PowerUnit
- ㉒ Sugeffektsväljare
- ㉓ På/Av-knapp
- ㉔ Handtag
- ㉕ Vägghållare Standard
- ㉖ Vägghållare SpeedLock

Transportförpackning

Förpackningen skyddar maskinen mot transportskador. Förpackningsmaterialen är valda med hänsyn till miljön och är därför återvinningsbara.

Förpackning/emballage som återförs till materialkretsloppet innebär minskad råvaruförbrukning. Lämna till materialspecifika återvinningscentraler om möjligt.

Vi rekommenderar att förpackningen sparas, så att den kan användas om produkten ska transporteras.

Hantering av uttjänt maskin

Ta ut findammfiltret och kasta det i hushållssoporna innan du gör dig av med produkten.

Uttjänade elektriska och elektroniska produkter innehåller i många fall material som kan återanvändas. Men de innehåller även skadliga ämnen som är nödvändiga beståndsdelar för produkternas funktion och säkerhet. Om sådana ämnen hamnar i hushållsavfallet eller hanteras på fel sätt kan det medföra skador på människors hälsa och på miljön. Kasta därför på inga villkor den uttjänade produkten i hushållsavfallet.



Lämna in uttjänade elektriska och elektroniska produkter till en återvinningsstation. Du är själv ansvarig för att radera eventuella personliga uppgifter som kan stå på maskinen. Du har en lagstadgad skyldighet att plocka ur gamla batterier och lampor som inte sitter fast i produkten. Ta dem till ett lämpligt uppsamlingsställe, där de kan lämnas in. Se till att den uttjänade produkten förvaras barnsäkert tills den lämnas in för omhändertagande.

Återlämna gamla batterier

I elektriska och elektroniska produkter finns batterier som inte får slängas i hushållssoporna. Du har en lagstadgad skyldighet att plocka ur de gamla batterier som inte sitter fast i luftrenaren och ta dem till ett lämpligt uppsamlingsställe, där de kan lämnas in. Isolera metallkontaktarna med tejp innan du slänger dem för att undvika kortslutning. Batterier kan innehålla ämnen som är skadliga för miljön och människors hälsa.

Det finns ytterligare anvisningar på batterierna (litiumbatterier är till exempel märkta med "Li-ion"). En överkryssad soptunna betyder att man inte får slänga batterier i soporna. Vi är även skyldiga att informera om följande: Om den överkryssade soptunnan är märkt med en eller flera kemiska beteckningar så innehåller batteriet bly (Pb), kadmium (Cd) och/eller kvicksilver (Hg).



Gamla batterier innehåller viktiga råvaror och kan återanvändas. Att samla in gamla batterier separat underlättar hanteringen och återvinningen.

Bildhänvisningar

Bilderna som vi hänvisar till i de olika avsnitten finns på de utvikbara sidorna i slutet av bruksanvisningen.

Idrifttagning

Sätta ihop dammsugaren (bild 01)

- Sätt ihop dammsugaren.

Sätta ihop PowerUnit och dammsugarrör (bild 02 + 03)

- Sätt PowerUnit-enhetens stos i dammsugarröret tills anslutningsstosen sitter fast ordentligt (bild 02).
- Skjut den skjutbara ringen neråt på dammsugarröret när du vill ta isär delarna (bild 03).

Sätta ihop dammsugarrör och elektroborste (bild 04 + 05)

- Sätt in dammsugarrörets stos i elektroborsten tills den tydligt snäpper fast (bild 04).
- Skjut den skjutbara ringen neråt på elektroborsten när du vill ta isär delarna (bild 05).

Allmänna anvisningar för batteriet

Batteriet är inte helt laddat vid leverans. Ladda upp batteriet helt innan det används första gången. Detta tar cirka 3,5 timmar.

När batteriet är fulladdat släcks indikeringsringen för batterinivån upp på PowerUnit-enheten för att spara energi.

Batteriets maximala laddningskapacitet uppnås först ungefär efter att det har laddats upp och ur fem gånger.

Du kan dammsuga i upp till 17 minuter om du använder dammsugaren när den är helt ihopsatt.

Om du använder PowerUnit Solo (se avsnittet "Användning", "PowerUnit Solo") så kan du dammsuga i upp till 55 minuter.

Användningstiden är beroende av valt effektläge, golvtypen, dammsugarrutinerna och filtersystemets smutsighetsgrad.

Ladda batteriet (utan väggmontering) (bild 06)

Du kan ladda batteriet direkt.

Läs avsnittet "Idrifttagning" innan batteriet laddas första gången.

- Sätt laddningskontakten för den medföljande laddningskabeln i laddningsuttaget nere på baksidan av PowerUnit-enheten.
- Anslut laddaren till ett eluttag.

Batteriet börjar laddas.

Fortsätt att läsa i avsnittet "Visning av batterinivån" (vid laddning).

Ladda batteriet (med väggmontering)

För väggmonteringen behöver du en lämplig plats i närheten av ett ledigt eluttag.

Beroende på modell ingår en av följande vägghållare i dammsugarens leveransomfång.

Vägghållare Standard (bild 07)

Vägghållare SpeedLock (bild 08)

Läs avsnittet "Idrifttagning" innan batteriet laddas första gången.

Skruva fast vägghållaren på väggen (bild 09, 10 + 11)

För fästande av vägghållaren medföljer 2 pluggar och 2 TORX-skrivar. Du behöver också en skruvdragare eller en bormaskin (borrdiameter 6 mm).

Beroende på vägghållare väljer du ett avstånd på 106 cm (vägghållare Standard) eller 96 cm (vägghållare SpeedLock) från vägghållarens undre kant till golvet (bild 09).

För väggmonteringen behöver du en lämplig plats i närheten av ett ledigt el-uttag.

Se till att inte skada kablar som lagts inuti väggen.

- Fäst vägghållaren Standard (bild 10) eller monteringsplattan för vägghållaren SpeedLock (bild 11) på väggen.

Fästa laddningskabeln i vägghållaren Standard (bild 12 + 13)

- Dra laddningskontakten för laddningskabeln nerifrån genom vägghållaren.
- Sätt laddningskontakten i kontakthållaren och tryck fast den hårt (bild 12).
- Sätt in täcksyddet uppifrån på vägghållaren tills täcksyddet snäpper fast ordentligt (bild 13).

Laddningskabeln är fixerad i vägghållaren.

Öppningen för täcksyddet sitter längst ner på vägghållaren.

- Tryck upplåsningsmekanismen bakåt med tummen om du vill ta bort täcksyddet uppåt.
- Sätt in dammsugaren uppifrån i vägghållaren (bild 07).
- Anslut laddaren till eluttaget.

Batteriet börjar laddas.

Ta bort vägghållaren Standard från väggen

Täcksyddets öppning sitter längst ner i hålrummet i vägghållaren.

- Tryck upplåsningsmekanismen hårt i riktning mot väggen tills täcksyddet lossnar (bild 14).
- Ta bort laddningskontakten.
- Lossa skruvarna (bild 10).

Fästa laddningskabeln i vägghållaren SpeedLock (bild 15, 16 + 17)

På baksidan av vägghållaren finns ett kabelspår.

- Sätt laddningskontakten för laddningskabeln i anslutningen (vänster bilddel).
- Lägg laddningskabeln i kabelspåret (höger bilddel) (bild 15).
- Skjut in vägghållaren uppifrån på monteringsplattan tills vägghållaren snäpper fast ordentligt (bild 16).

Laddningskabeln är fixerad i vägghållaren.

- Sätt in dammsugaren ordentligt i vägghållaren (bild 17).
- Anslut laddaren till eluttaget.

Batteriet börjar laddas.

Ta bort SpeedLock-vägghållaren från väggen

Vägghållaren sitter ordentligt fast på väggen.

- Ta ett stadigt grepp med båda händerna om den nedre utskjutande delen av vägghållaren.

- Dra vägghållaren något bort från väggen och ta bort vägghållaren uppåt från monteringsplattan på en gång (bild 18).
- Lossa skruvarna (bild 11).

Visning av batterinivån (under laddning) (bild 19)

Batteriets laddningsnivå visas uppe på PowerUnit-enheten.

Laddningskapacitet	Visning
lägsta laddningskapaciteten	blinker till vänster
ökande laddningskapacitet	lyser till vänster, blinkar i mitten
fortsatt ökande laddningskapacitet	lyser till vänster och i mitten, blinkar till höger
laddningskapacitet cirka 91–99 %	lyser till vänster, i mitten och till höger
100 %	stängs av

När batteriet är fulladdat släcks indikeringen för batterinivån för att spara energi.

Om batteriet inte har använts på länge och har laddats ur, så sätts det i ett säkerhetsläge. Vid laddning reagerar visningen av batterinivån först efter cirka 30–60 minuter.

Visning av batterinivån (vid användning) (bild 19)

Batteriets laddningsnivå visas uppe på PowerUnit-enheten.

Laddningskapacitet Visning

högsta laddningskapacitet	alla indikeringar lyser
avtagande laddningskapacitet	två indikeringar lyser
fortsatt avtagande laddningskapacitet	en indikering lyser
lägsta laddningskapaciteten	en indikering blinkar

Använda medföljande tillbehör (bild 20)

I Miele's golvvårdssortiment finns passande tillbehör för många olika speciella ändamål (se avsnittet "Extra tillbehör").

- ① **Sugpensel**
Tillbehör som används för att dammsuga lister, utsirade eller snidade föremål.
- ② **Fogmunstycke**
Tillbehör som används för att dammsuga fogar, skarvar och hörn.
- ③ **Möbelmunstycke**
Tillbehör som används för att dammsuga stoppade möbler, madrasser och kuddar.

Tillbehörshållare för sugröret (bild 21)

På denna tillbehörshållare kan du dra med dig två av det tredelade tillbehöret när du dammsuger.

Elektroborste MultiFloor (HX-EB 20) (bild 22)

Beakta i första hand rengörings- och skötselansvisningarna från tillverkaren av de ytor som ska dammsugas.

⚠ Skador på grund av fastklämda föremål.

Underlaget som ska dammsugas kan repas.

Säkerställ att inga föremål, som till exempel glassplitter eller stenar, har klämts fast på undersidan av elektroborsten innan du börjar dammsuga.

Elektroborsten är lämplig för daglig dammsugning av mattor, heltäckningsmattor och hårda golv.

Tips! Om du vill ha en smidigare dammsugning av trappor som är belagda med en matta så använder du inte dammsugarröret.

Tips! Om du dammsuger en större mängd grovpartiklar på en gång, använd varianten PowerUnit Solo (se avsnittet "Användning", avsnitt "PowerUnit Solo").

Handelektroborste Electro Compact (HX-EC 20) (bild 23)

(beroende på modell)

Beakta i första hand rengörings- och skötselansvisningarna från tillverkaren av de ytor som ska dammsugas.

⚠ Skador på grund av fastklämda föremål.

Underlaget som ska dammsugas kan repas.

Säkerställ att inga föremål, som till exempel glassplitter eller stenar, har klämts fast på undersidan av handelektroborsten innan du börjar dammsuga.

Handelektroborsten passar extra bra till en intensiv dammsugning av stoppade möbler och bilsäten.

Det bästa rengöringsresultatet på stoppade möbler uppnår du vid användning av möbelmunstycke.

Tips! För en smidigare dammsugning av stoppade möbler och bilsäten använder du inte dammsugarröret.

Golvborste AllFloor (HX-AF 20) (bild 24)

(beroende på modell)

Beakta i första hand rengörings- och skötselansvisningarna från tillverkaren av de ytor som ska dammsugas.

Denna platta och lätta golvborste passar särskilt för dammsugning under mycket platta möbler.

Universalborste (HX-UB) (bild 25)

(beroende på modell)

För en skonsam dammsugning av böcker, bokhyllor och liknande.

Utdragbart, flexibelt XL-fogmunstycke (HX-CNXL) (bild 26)

(beroende på modell)

Med en räckvidd på 60 cm för rengöring av svåråtkomliga ytor.

Slangförlängning (HX-FSH 20) (bild 27)

(beroende på modell)

Slangförlängningen har en maximal utdragningslängd på 120 cm. Den kan förlängas ytterligare med det flexibla fogmunstycket.

Användning

Ta ut dammsugaren från vägghållaren Standard (bild 28)

- Ta loss dammsugaren uppåt från vägghållaren.

Ta ut dammsugaren från vägghållaren SpeedLock (bild 29 + 30)

- Ta loss dammsugaren framåt från vägghållaren (bild 29).

Med vägghållaren SpeedLock är det möjligt att använda PowerUnit-enheten bekvämt som PowerUnit Solo, utan att behöva ta den manuellt från dammsugarröret.

- Ta loss PowerUnit-enheten uppåt från vägghållarens spår (bild 30).

Dammsugarröret och elektroborsten stannar kvar i vägghållaren.

Starta och stänga av (bild 31)

- Om du har laddat batteriet direkt drar du ut laddningskontakten från laddningsuttaget nere på baksidan av PowerUnit-enheten.

Om du startar självrengöringsfunktionen ComfortClean före varje inkoppling uppnår du bästa resultat (se avsnittet "Rengöring och skötsel", "Aktivera självrengöringsfunktionen ComfortClean").

- Tryck på den övre knappen ① på handtaget.

Dammsugaren startar på det lägsta effektläget.

Öka sugeffekten (bild 32)

- Tryck på den nedre knappen på handtaget.

Det högre effektläget väljs och LED-lampan lyser.

Om du åter trycker på knappen så går dammsugaren tillbaka till det låga effektläget.

PowerUnit Solo (bild 33)

För en snabb och målinriktad dammsugning av smulor eller ludd rekommenderas PowerUnit-enheten utan dammsugarrör och elektroborste.

Tips! Denna konstruktion är extra lämplig för användning av det tredelade tillbehöret (se avsnittet "Använda medföljande tillbehör").

Rengöring och skötsel

 Risk för skador på grund av roterande borstvals.

Du kan skada dig på den roterande borstvalsen.

Stäng av dammsugaren varje gång före rengöring och skötsel. Använd På/Av-knappen på handtaget.

Filtersystem (bild 34)

- ① Vridlock
- ② Findammfilter
- ③ Dammbehållare
- ④ Förfilter
- ⑤ Dammbehållarens lucka

Aktivera självrengöringsfunktionen ComfortClean (bild 35)

Starta en mellanrengöring av findammfiltret före varje tömning av dammbehållaren och om sugeeffekten försämras. Det gör att dammsugaren omedelbart uppnår bästa möjliga rengöringsresultat igen.

- Vrid vridlocket 3 gånger 180°.

När du vrider det hörs ett driftljud som är normalt för självrengöringsfunktionen ComfortClean.

Tömma dammbehållaren (bild 36)

Töm dammbehållaren senast då dammet har nått markeringen **Max.** i dammbehållaren.

Innehållet kan du slänga i hushållsso-porna under förutsättning att de inte innehåller något som inte får slängas i dem.

- Håll dammbehållaren över en soptunna på så vis att så lite damm som möjligt kan virvla upp.
- Tryck på låsknappen nertill på dammbehållaren.

Luckan öppnar sig och dammet åker ut.

Om dammråttor, hår eller grova delar inte ramlar ut tar du ut förfiltret neråt (se nästa avsnitt "Rengöra dammbehållare och förfilter").

- Stäng dammbehållarens lock tills du hör att det snäpper till.

Rengöra dammbehållare och förfilter (bild 37, 38 + 39)

Rengör dammbehållaren och förfiltret vid behov.

- Töm dammbehållaren i en soptunna.
- Ta ut förfiltret neråt (bild 37).

 Skador på grund av rengöringsfel. Förfiltret kan skadas och förlora sin effekt.

Rengör inte förfiltret med vatten. Använd inga spetsiga eller kantiga föremål under rengöringen.

- Rengör dammbehållaren och förfiltret med en torr trasa eller med rengöringsverktyget som sitter på sidan i PowerUnit-enheten (bild 38).
- Sätt in det rengjorda förfiltret i dammbehållaren tills det tar stopp (bild 39).
- Stäng dammbehållarens lock tills du hör att det snäpper till.

Rengöra findammfilter (bild 35 + 40)

Rengör findammfiltret grundligt minst var 3:e månad utanför PowerUnit-enheten.

 Skador på grund av rengöringsfel. Findammfiltret kan skadas och förlora sin effekt.

Rengör inte findammfiltret inifrån och inte med vatten. Använd inga spetsiga eller kantiga föremål under rengöringen. Borsta inte av findammfiltret, inte heller med det medföljande rengöringsverktyget.

- Tryck på båda låsknapparna på sidan av findammfiltrets lock och ta ut findammfiltret uppåt (bild 40).
- Håll findammfiltret över en soptunna.
- Håll fast findammfiltret på den svarta ytan under vridlocket och vrid vridlocket 10 gånger 180° (bild 35).

När du vrider det hörs ett driftljud som är normalt för självrengöringsfunktionen ComfortClean.

- Knacka försiktigt av findammfiltret med den nedre kanten.

- Vrid findammfiltret lätt så att smutsen kan lossa från alla mellanrum.
- Sätt in det rengjorda findammfiltret i PowerUnit-enheten tills du hör att det snäpper fast.

Byt ut findammfiltret (HX-FDF 20) efter ungefär tre år för att behålla bästa möjliga rengöringsresultat.

Rengöra elektroborsten/handelektroborsten (beroende på modell) (bild 41)

- Skilj elektroborsten/handelektroborsten från dammsugaren (bild 05).
- Lägg elektroborsten/handelektroborsten upp och ner, alltså med undersidan uppåt, på ett plant och rent underlag.
- Klipp av trådar och hårstrån som har lindats runt borstvalsens med en sax. För att veta var du ska klippa med saxen finns två styrspår på borstvalsens (bild 41).

Dammsug sedan upp de avklippta trådarna och hårstråna.

Om de små drivhjulen är väldigt smutsiga eller blockerade kan du ta loss dem och rengöra dem (finns inte för handelektroborsten). Använd till exempel en skruvmejsel för att ta loss drivhjulen.

Ta bort borstvalsens ur elektroborsten (bild 42)

Du kan ta ut borstvalsens från elektroborsten för att avlägsna svårborttagen smuts och för att rengöra elektroborstens insida.

- 1 Vrid pilen på uttagshandtaget på sidan av elektroborsten till symbolen .

Borstvalsens är upplåst.

- 2 Ta bort borstvalsens.

- Rengör borstvalsens och ta bort all fastsittande smuts från insidan av elektroborsten.

Om det bildas mycket smuts mellan uttagshandtaget och borstvalsens kan uttagshandtaget lossna.

- 3 Vrid uttagshandtaget med en lätt rörelse tills det låses upp.

- Ta bort smutsen.
- Lås åter det rengjorda uttagshandtaget i borstvalsens.
- Sätt in borstvalsens i elektroborsten tills det tar stopp.
- Lås borstvalsens.

Ta ut borstvalsens från handelektroborsten (beroende på modell) (bild 43)

Du kan ta ut borstvalsens från handelektroborsten för att avlägsna svårborttagen smuts och för att rengöra handelektroborstens insida.

- 1 Lossa borstvalsens med hjälp av ett mynt.
 - 2 Ta bort borstvalsens.
- Rengör borstvalsens och ta bort all fastsittande smuts från insidan av handelektroborsten.
 - Sätt ihop handelektroborsten i omvänd följd.

Byta batteri (bild 44 + 45)

När batteriet har nått slutet av sin livslängd kan du byta ut det mot ett nytt original litiumjonbatteri från Miele AP10/AP11 (försäljningsbeteckning: HX-LA 20/HX-LA 21).

Beakta speciella anvisningar för hantering av batterier i avsnitten "Säkerhetsanvisningar och varningar – Hållbarhet och miljöskydd" (avsnittet "Allmänna anvisningar för batteriet").

- Ta ut findammfiltret från PowerUnit-enheten (bild 40).
- Lås försiktigt upp batterifackets täckskydd med en spårskruvmejsel (bild 44).
- Lossa kontakten försiktigt och byt ut batteriet (bild 45).
- Sätt tillbaka kontakten ordentligt.
- Stäng batterifacket och sätt in det rengjorda findammfiltret i PowerUnit-enheten tills du hör att det snäpper fast.

Skötsel av dammsugare och tillbehör

 Risk för skador på grund av roterande borstvals.

Du kan skada dig på den roterande borstvalsen.

Stäng av dammsugaren varje gång före skötsel. Använd På/Av-knappen på handtaget.

 Risk för elektriska stötar till följd av nätspänning.

Fukt i laddaren kan orsaka elektriska stötar.

Doppa aldrig laddaren i vatten.

Följ de speciella rengöringsanvisningarna för förfiltret, findammfiltret och dammbehållaren i avsnittet "Rengöring och skötsel".

Du kan rengöra dammsugaren och alla tillbehör av plast med ett vanligt rengöringsmedel för plast.

 Risk för skador på grund av olämpliga rengöringsmedel.

Alla ytor är repkänsliga. Alla ytor kan missfärgas eller förändras om de kommer i kontakt med olämpliga rengöringsmedel.

Använd inga skur-, fönsterputs- eller allrengöringsmedel, och inte heller rengöringsmedel som innehåller olja.

Åtgärda problem

Du kan själv åtgärda de flesta fel och störningar som uppstår vid daglig användning av din produkt. I många fall kan du då spara tid och kostnader eftersom du inte behöver kontakta Miele service.

Under www.miele.se/c/hjalp-och-produktinformation-2303.htm får du mer information om hur du själv kan åtgärda fel.

Nedanstående tabeller är till hjälp för att hitta orsaken till ett fel och åtgärda det.

 Risk för skador på grund av roterande borstvals.

Du kan skada dig på den roterande borstvalsen.

Stäng av dammsugaren varje gång du ska åtgärda störningar. Använd På/Av-knappen på handtaget.

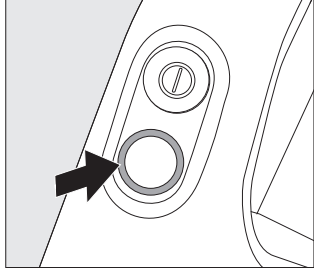
Problem	Orsak och åtgärd
Visning av batterinivån vid inkoppling: snabb blinkning till vänster och i mitten	Temperaturfel <ul style="list-style-type: none"> ■ Vänta cirka 30 minuter innan du startar dammsugaren igen.
Visning av batterinivån vid laddning: snabb blinkning till höger och i mitten	Batterifel <ul style="list-style-type: none"> ■ Dra ut laddningskontakten från laddningsuttaget på baksidan av PowerUnit-enheten om du laddar batteriet utan väggmontering. ■ Ta ut dammsugaren från vägghållaren om du har laddat batteriet i vägghållaren (bild 28 + 30). ■ Vänta i cirka 5 minuter innan laddningen fortsätts. Ta hänsyn till föreskrivna omgivande temperaturer när batteriet laddas och används, se avsnittet "Säkerhetsanvisningar och varningar".
LED-lampan på handtag-et blinkar 	Fel "Batteriet är urladdat" <ul style="list-style-type: none"> ■ Ladda batteriet (se avsnittet Ladda batteriet (se avsnittet "Idrifttagning", "Allmänna anvisningar om batteriet" och "Ladda batteriet").
	Internt systemfel <ul style="list-style-type: none"> ■ Kontrollera att alla sugvägar är fria. ■ Rengör dammbehållaren, förfiltret och findammfiltret (se avsnittet "Rengöring och skötsel"). ■ Vänta cirka 30 minuter innan du startar dammsugaren igen.

Problem	Orsak och åtgärd
Dammsugaren startar inte när den sätts på.	Batteriet är inte tillräckligt uppladdat. ■ Ladda batteriet (se avsnittet “Idrifttagning”, “Allmänna anvisningar för batteriet” och “Ladda batteriet”).
	Inget Miele-originalbatteri är isatt. ■ Sätt in ett Miele original litiumjonbatteri AP10/AP11 (försäljningsbeteckning: HX-LA 20/HX-LA 21).
	Laddningskontakten är inte isatt. ■ Dra ut laddningskontakten från laddningsuttaget på baksidan av PowerUnit-enheten om du laddar batteriet utan väggmontering. ■ Ta ut dammsugaren från vägghållaren om du har laddat batteriet i vägghållaren.
Rengöringseffekten är inte bra. Batteritiden minskar.	Dammbehållaren är full. ■ Töm dammbehållaren (se avsnittet “Rengöring och skötsel – Tömma dammbehållaren”).
	Dammbehållaren/förfiltret är smutsigt. ■ Rengör dammbehållaren och förfiltret (se avsnittet “Rengöring och skötsel – Rengöra dammbehållare och förfilter”).
	Findammfiltret är smutsigt. ■ Starta mellanrengöringen av findammfiltret (se avsnittet “Rengöring och skötsel – Aktivera självrengöringsfunktionen ComfortClean”). ■ Rengör findammfiltret (se avsnittet “Rengöring och skötsel – Rengöra findammfiltret”).
	Elektroborsten är smutsig/igensatt. ■ Rengör elektroborsten (se avsnittet “Rengöring och skötsel – Rengöra elektroborsten och Ta ut borstvalsen ur elektroborsten”).
	Föremålet blockerar sugvägarna. ■ Rengör alla sugvägar.
	Findammfiltret är utnött. ■ Sätt in ett nytt findammfilter.

Problem	Orsak och åtgärd
Driftljudet ändras under dammsugningen.	Sugvägarna är smutsiga. ■ Rengör alla sugvägar.
	Beroende på golvytan ställs elektroborsten in på en optimal effekt. ■ Ljudet är normalt för dammsugaren.
Elektroborsten stänger av sig själv.	Elektroborsten är överbelastad, till exempel på en matta med höga kanter. ■ Stäng av dammsugaren och starta den igen. Använd På/Av-knappen på handtaget.
Borstvalsem roterar inte.	Borstvalsem är smutsig. ■ Rengör borstvalsem (se avsnittet "Rengöring och skötsel – Rengöra elektroborsten och Ta ut borstvalsem ur elektroborsten").

Miele service

Under www.miele.se/c/hjalp-och-produktinformation-2303.htm och www.miele.se/c/reservdelar-och-tillbehor-24.htm får du mer information om hur du själv kan åtgärda fel och om Miele's reservdelar.

Få hjälp vid eventuella störningar

Om det uppstår fel som du själv inte kan åtgärda, var god kontakta din Miele återförsäljare eller Miele service.

Du hittar kontaktuppgifterna på baksidan av den här anvisningen.

Mieles garanti

Garantitiden för produkten är två år.

Du hittar mer detaljerad information om garantivillkoren i garantihäftet.

Extra tillbehör

Beakta i första hand rengörings- och skötselanvisningarna från tillverkaren av de ytor som ska dammsugas.

Vi rekommenderar att endast använda originaltillbehör med Miele's logotyp på förpackningen. Endast på så vis kan dammsugarens optimala sugeffekt utnyttjas och bästa möjliga rengöringsresultat uppnås.

Beakta att störningar och skador på dammsugaren, som beror på att tillbehör utan Miele's logotyp på förpackningen har använts, inte omfattas av garantin.

3D4U

Med 3D4U erbjuder Miele dessutom kostnadsfria tillbehör för nerladdning till 3D-skrivaren (www.miele.se, Service, Reservdelar & Tillbehör).

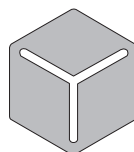

3 D 4 U

Köpa tillbehör

Du kan beställa Miele's originaltillbehör från Miele's hemsida, Miele service, eller din återförsäljare.

Miele's originaltillbehör har Miele's logotyp på förpackningen.

Vissa modeller är standardutrustade med ett eller flera av följande tillbehör.

Handelektroborste Electro Compact (HX-EC 20)

För intensiv dammsugning av bilsäten och trappsteg beklädda med mattor.

Borstvals Carpet Care (HX-CCT 20)

För rengöring av ömtåliga mattor och heltäckningsmattor.

Sätt in borstvalsens Carpet Care istället för borstvalsens (se avsnittet "Rengöring och skötsel – Ta bort borstvalsens ur elektroborsten").

Soft-vals för hårda golv (HX-HCT 20)

För rengöring av ömtåliga och hårda golv.

Sätt in soft-valsens i elektroborsten istället för borstvalsens (se avsnittet "Rengöring och skötsel – Ta bort borstvalsens ur elektroborsten").

Golvborste AllFloor (HX-AF 20)

Platt golvborste för dammsugning under mycket platta möbler. Den är dessutom mycket tyst, lätt och utmärker sig med en mycket bra upptagning av grov smuts.

Universalborste (HX-UB)

För en skonsam dammsugning av böcker, bokhyllor och liknande.

Utdragbart, flexibelt XL-fogmunstycke (HX-CNXL)

Flexibelt fogmunstycke med en räckvidd på 60 cm för rengöring av svåråtkomliga ytor.

Slangförlängning (HX-FSH 20)

För utökning av sugradien med maximalt 120 cm.

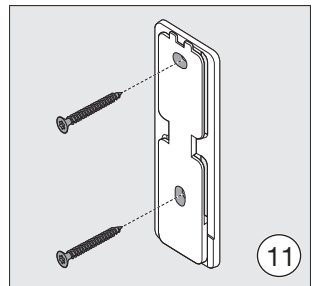
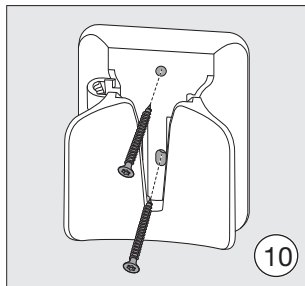
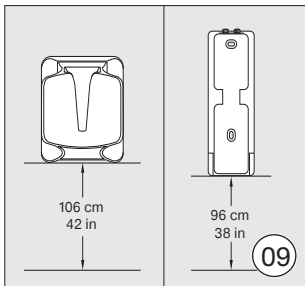
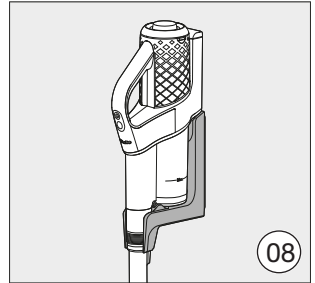
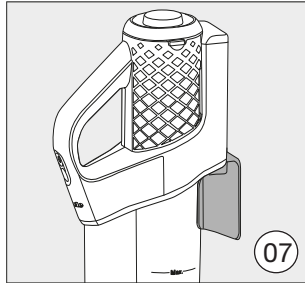
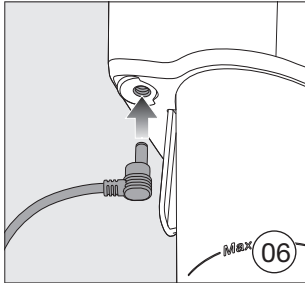
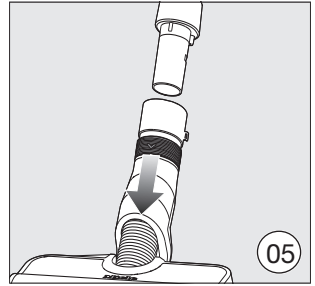
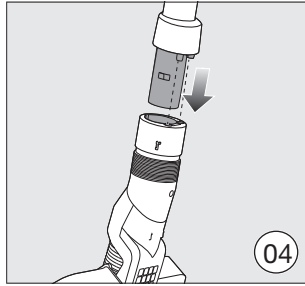
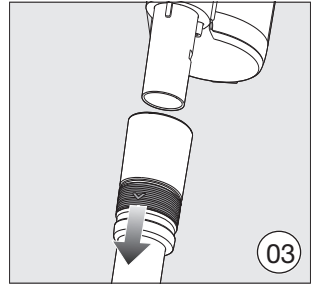
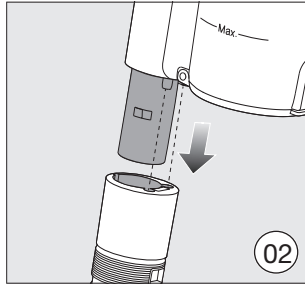
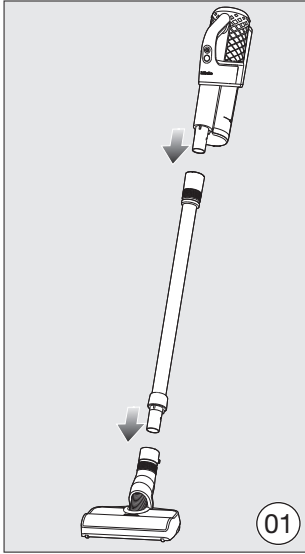

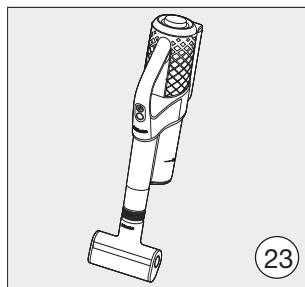
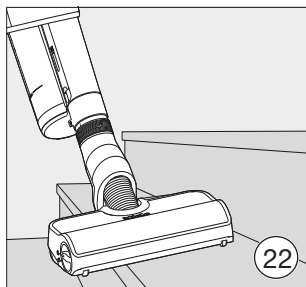
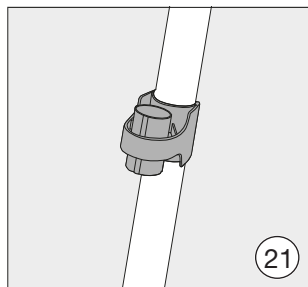
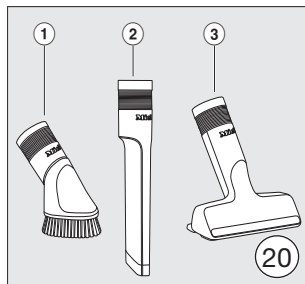
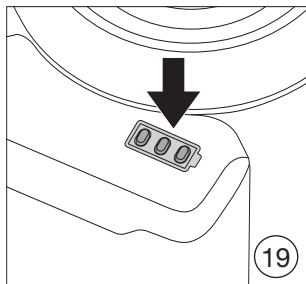
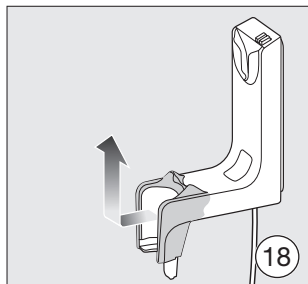
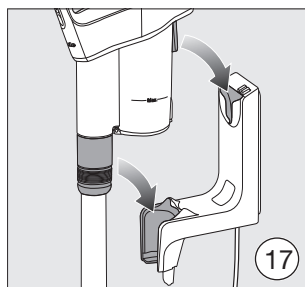
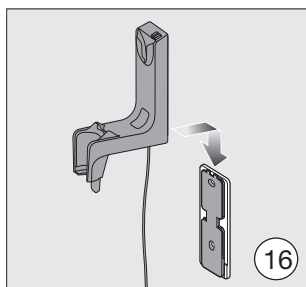
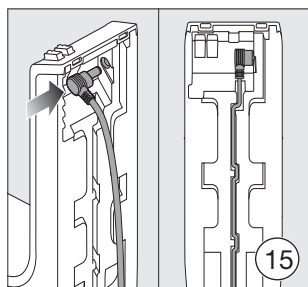
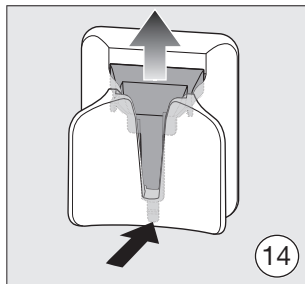
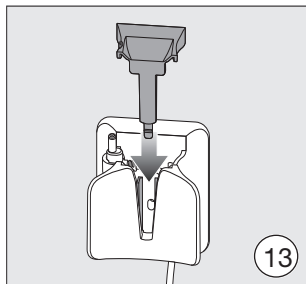
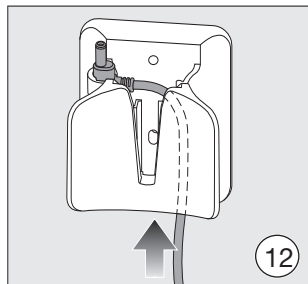

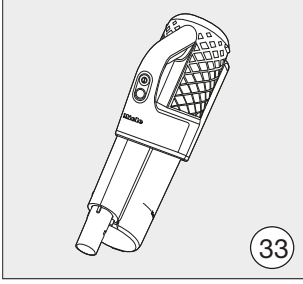
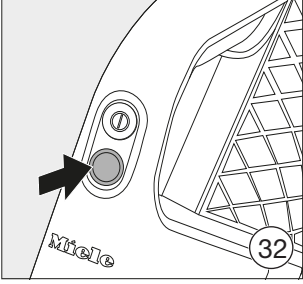
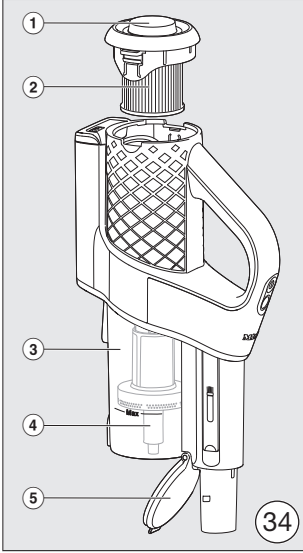
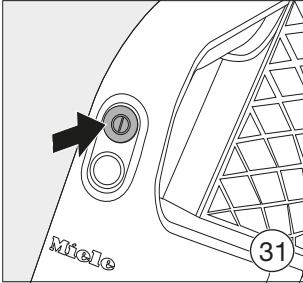
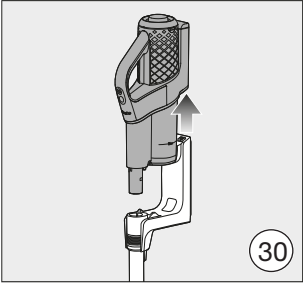
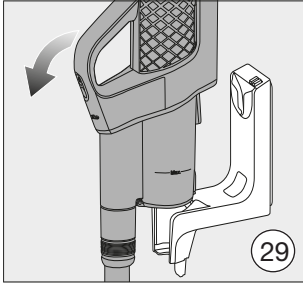
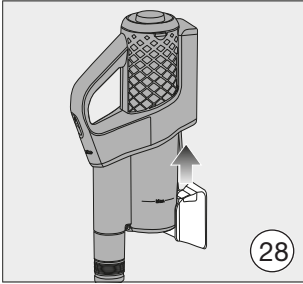
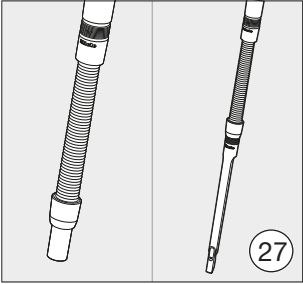
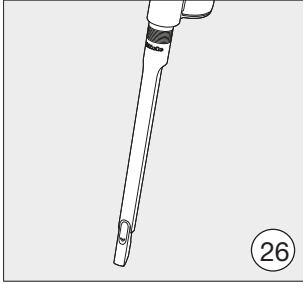
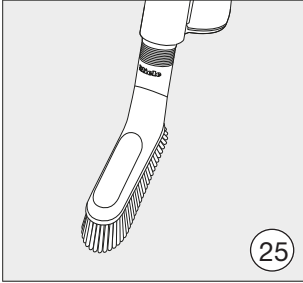
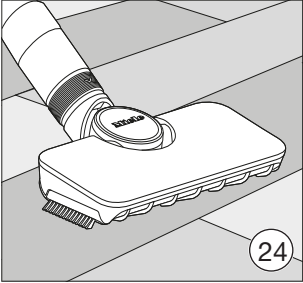

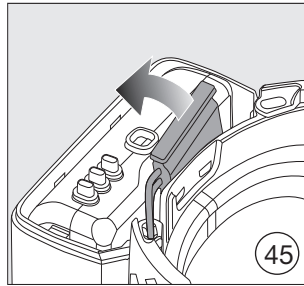
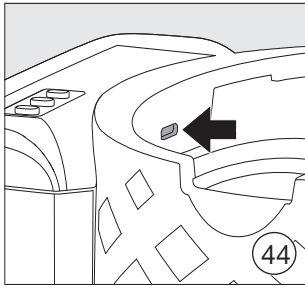
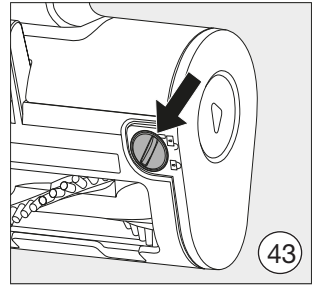
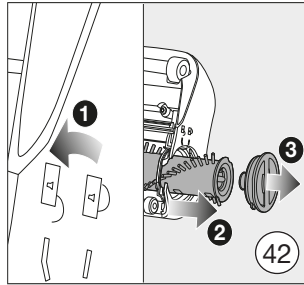
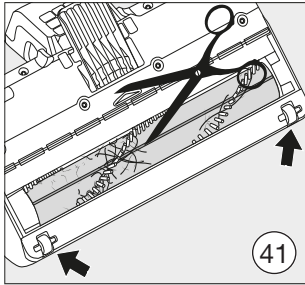
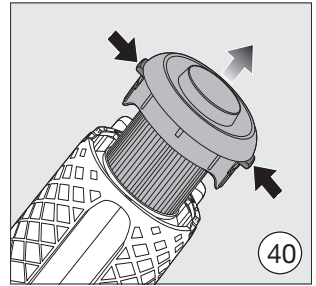
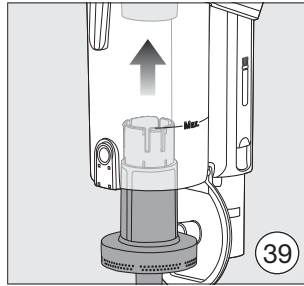
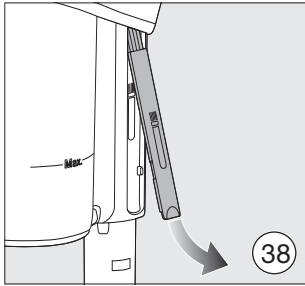
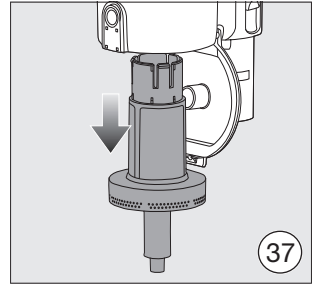
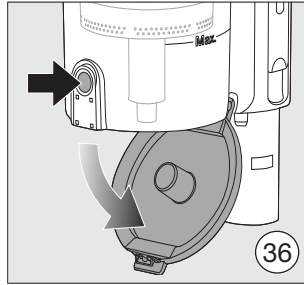
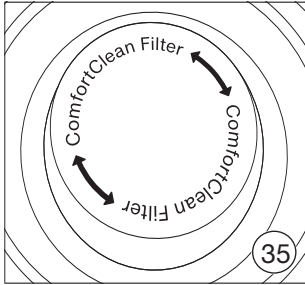

Danmark:

Miele A/S
Erhvervsvej 2
2600 Glostrup
Kontakt: miele.dk/service
www.miele.dk

Norge:

Miele AS
Nesbruveien 71, 1394 NESBRU
Postboks 194, 1378 NESBRU
Telefon 67 17 31 00
E-post: contact@miele-support.no
www.miele.no

Suomi:

Miele Oy
Porttikaari 6, 01200 Vantaa
Puhelin: (09) 875 970
Sähköposti: contact@miele-support.fi
www.miele.fi

Sverige:

Miele AB
Svetsarvägen 17, 171 41 Solna
Postadress:
Miele AB
Box 1397, 171 27 Solna
Tel: 08 562 29 000
E-post: contact@miele-support.se
www.miele.se

Germany: Miele & Cie. KG, Carl-Miele-Straße 29, 33332 Gütersloh

Chile:

Miele Electrodomésticos Ltda.
Av. Nueva Costanera 4055
Vitacura - Santiago de Chile
Tel.: +56 (2) 2957 00 00
Fax: +56 (2) 2957 00 79
E-Mail: info@miele.cl
www.miele.cl

España:

Miele S.A.U.
Avda. Bruselas, 31
28108 Alcobendas (Madrid)
Internet: www.miele.es
Servicio Postventa: miele.es/service

Atención al consumidor

Teléfono: 916 232 000
E-mail: contact@miele-support.es

Atención al Distribuidor

Teléfono: 916 232 033

Portugal:

Miele Portuguesa, Lda.
Av. do Forte, 5
2790-073 Carnaxide
Telf. 21 4248 100
Apoio ao cliente: info@miele.pt
Serviço técnico: miele.pt/service
Website: miele.pt