

Brugsanvisning Køleskab



















Læs venligst denne brugs- og monteringsanvisning inden opstilling, installation og ibrugtagning. Herved beskyttes personer, og skader på produktet undgås.

Indhold

Råd om sikkerhed og advarsler	6
Miljøbeskyttelse	14
Installation	15
Opstillingssted.....	15
Klimaklasse.....	16
Ventilation.....	16
Side-by-side-kombinationer.....	17
Indbygning.....	17
ActiveDoor-sensor.....	17
Afstandsplader.....	18
Justering af køle-/fryseskabet.....	18
Nivelleringssskinner.....	18
Tilslutning til elnettet.....	19
Afdækningsliste.....	19
Køkkenskabsfront.....	20
Køkkenskabsfrontens vægt.....	20
Indbygningsmål.....	21
Indbygning i et højskab/set fra siden.....	21
Tilslutninger og ventilation.....	22
Eltilslutning.....	23
Sådan spares der energi	25
Beskrivelse af køle-/fryseskabet	26
Startdisplay.....	28
Betjeningsmåde.....	28
Indstillings-mode 	29
Automatisk døråbning (ActiveDoor).....	31
... med bankesignal.....	31
... med stemmestyring.....	32

Køle-/fryseskabet indrettes	32
Hylde med finjustering flyttes	32
Hylde med finjustering flyttes	33
Hylde/flaskehylde flyttes	33
Æggebakker klipses på	33
Flaskeholder flyttes eller tages ud	33
Hylde/hylde med lys flyttes	33
Skuffemodul (CompactCase) - brug	34
Skuffemodul (CompactCase) flyttes	34
Hylde med drejelig bund (FlexiTray)	35
Flaskehylde flyttes	35
Anvendelse af flaskehylde i skillepladen	35
Sorteringsboks tages ud og sættes i igen	36
Adapteren til bagepladen sættes i	36
Lugtfiler flyttes	37
Medfølgende tilbehør	37
Ekstra tilbehør	37
Køle-/fryseskabet tændes og slukkes	39
Inden første brug	39
Køle-/fryseskabet tilsluttes	39
Vandbeholderen til forstøveren fyldes og sættes ind	39
Køle-/fryseskabet tændes	39
Køle-/fryseskabet slukkes	39
Ved opmærksom på følgende ved længere fravær	39
Korrekt temperatur	41
Temperaturdisplay	41
Indstilling af temperatur	41
Mulige indstillinger:	41
Anvendelse af Superkøl	43

Indhold

Yderligere indstillinger	44
Forklaringer til de forskellige indstillinger.....	44
Party-mode 	44
Holiday-mode 	44
Låsefunktion  /  tilkobles.....	44
Sabbat-mode 	45
Automatisk døråbning (ActiveDoor) 	46
Ændring af tidsrum indtil døralarmen  lyder ved manuel døråbning.....	48
Miele@home.....	49
Lydstyrken for alarm- og signallyde  /  ændres.....	50
Displayets lysstyrke  ændres.....	50
Demo-mode  frakobles.....	50
Indstillinger stilles tilbage til standardindstilling 	51
Informationer 	51
Indikator for udskiftning af lugtfilter 	51
Rengørings-mode 	51
Opbevaring af madvarer i køleskabet	53
Forskellige køleområder.....	53
Ikke egnet til opbevaring i kølezone.....	54
Råd om indkøb af madvarer.....	54
Korrekt opbevaring af madvarer.....	54
Opbevaring af madvarer i PerfectFresh Active-zonen	55
PerfectFresh Active-zone.....	55
Skuffe med høj fugtighedsgrad.....	56
Forstøver (humidifier ).....	57
Skuffe med lav fugtighedsgrad.....	59
Rengøring og vedligeholdelse	61
Afrimning.....	61
Rengøringsmidler.....	61
Køle-/fryseskabet forberedes til rengøring.....	61
Rengøring af det indvendige rum.....	62
Rengøring af tilbehør i hånden eller i opvaskemaskine.....	62
Tilbehør tages ud og skilles ad til rengøring.....	63
Tætningslisten i døren rengøres.....	69
Ventilationsåbninger rengøres.....	69
Efter rengøring.....	69
Småfejl udbedres	70
Service / Garanti	78
Kontakt i tilfælde af fejl.....	78
EPREL- database.....	78
Miele Service.....	78

Informationer	82
Konformitetserklæring	82
Ophavsrettigheder og licenser	82

Råd om sikkerhed og advarsler

Dette køle-/fryseskab opfylder de foreskrevne sikkerhedsbestemmelser. U hensigtsmæssig brug kan dog medføre skader på personer og ting.

Læs venligst den medfølgende brugs- og monteringsanvisning grundigt, inden køle-/fryseskabet tages i brug. Den indeholder vigtige anvisninger om indbygning, sikkerhed, brug og vedligeholdelse. Herved beskyttes personer, og skader på køle-/fryseskabet undgås.

I overensstemmelse med norm IEC 60335-1 gør Miele udtrykkeligt opmærksom på, at alle tilgængelige informationer om installation af køle-/fryseskabet samt råd om sikkerhed og advarsler ubetinget skal læses og følges.

Miele kan ikke gøres ansvarlig for skader, der er opstået, fordi disse anvisninger ikke er blevet fulgt.

Gem venligst brugs- og monteringsanvisningen, og giv den videre til en eventuel senere ejer.

Retningslinjer vedrørende brugen

- ▶ Køle-/fryseskabet er beregnet til anvendelse i en almindelig husholdning og på husholdningslignende opstillingssteder som fx
 - butikker, kontorer og lignende arbejdspladser
 - landbrugsbedrifter
 - til kundebrug på hoteller, moteller, pensionater o.l.Køle-/fryseskabet er ikke beregnet til udendørs brug.
- ▶ Brug kun køleskabet til køling og opbevaring af madvarer i den almindelige husholdning. Køleskabet er ikke egnet til nedfrysning af madvarer. Det er ikke tilladt at anvende det til andre formål.
- ▶ Køle-/fryseskabet er ikke egnet til opbevaring og køling af medikamenter, blodplasma, laboratoriepræparater eller lignende stoffer eller produkter, der hører ind under medicindirektivet. Forkert anvendelse af køle-/fryseskabet kan medføre, at de opbevarede varer får skader eller bliver fordærvet. Desuden er køle-/fryseskabet ikke egnet til anvendelse på opstillingssteder, hvor der er fare for eksplosion. Miele hæfter ikke for skader, der er opstået på grund af forkert brug eller betjening.

▶ Personer (inkl. børn), der på grund af begrænsninger i fysisk eller psykisk formåen eller på grund af manglende erfaring eller uvidenhed ikke er i stand til at betjene køle-/fryseskabet sikkert, må ikke anvende det uden opsyn.

Disse personer må kun anvende køle-/fryseskabet uden opsyn, hvis de er informeret om dets funktioner, så de kan betjene det sikkert, og hvis de forstår de farer, der kan opstå ved forkert betjening.

Børn i huset

▶ Børn under 8 år skal holdes væk fra køle-/fryseskabet, medmindre der holdes konstant opsyn med dem.

▶ Børn på 8 år eller derover må kun bruge køle-/fryseskabet uden opsyn, hvis de er informeret om dets funktioner, så de kan betjene det sikkert, og hvis de forstår de farer, der kan opstå ved forkert betjening.

▶ Børn må ikke rengøre eller vedligeholde køle-/fryseskabet uden opsyn.

▶ Hold altid øje med børn, der opholder sig i nærheden af køle-/fryseskabet. Lad dem aldrig lege med køle-/fryseskabet.

▶ Risiko for kvælning! Børn kan under leg vikle sig ind i emballagematerialer (fx folier) eller trække det over hovedet og blive kvalt. Opbevar emballagedele uden for børns rækkevidde.

Teknisk sikkerhed

▶ Kølemiddelkredsløbet er kontrolleret for tæthed. Køle-/fryseskabet overholder de relevante sikkerhedsbestemmelser samt de gældende EU-retningslinjer.



Hvis kølekredsløbet er beskadiget: Kølemiddel og olie kan slippe ud og antændes.

▶ Advarsel: Brandfare/brændbare materialer. Dette symbol findes på kompressoren og gør opmærksom på brændbare materialer. Fjern ikke dette mærkat.

Råd om sikkerhed og advarsler

Det indeholdte kølemiddel (oplysninger på typeskiltet) er miljøvenligt, men brandfarligt.

Anvendelse af dette miljøvenlige kølemiddel fører til delvis forhøjelse af driftslydene. Ud over lyde fra kompressoren kan der forekomme strømningslyde fra hele kølekredsløbet. Dette kan desværre ikke undgås, men har ingen indflydelse på køle-/fryseskabets funktion.

Sørg for, at ingen dele i kølekredsløbet bliver beskadiget under transport og ved indbygning/opstilling af køle-/fryseskabet. Sprøjtning af kølemiddel kan forårsage øjenskader, og kølemiddel, der slipper ud, kan antænde.

Ved beskadigelser:

- Undgå alle former for åben ild.
- Afbryd strømmen til køle-/fryseskabet.
- Sørg for udluftning i nogle minutter af rummet, hvor køle-/fryseskabet står.
- Kontakt Miele Service (kontaktinformation findes på omslaget).

► Jo mere kølemiddel, der er i køle-/fryseskabet, desto større skal det rum være, hvori det opstilles. I tilfælde af lækage kan der i små rum dannes en brændbar gas-/luftblanding. Rummet skal være min 1 m^3 pr. 8 g kølemiddel. Mængden af kølemiddel står på typeskiltet indvendigt i køle-/fryseskabet.

► De tilslutningsdata (sikring, frekvens, spænding), der er angivet på køle-/fryseskabets typeskilt, skal ubetinget stemme overens med de eksisterende forhold på opstillingsstedet, så der ikke opstår skader på køle-/fryseskabet. Kontroller dette før tilslutning.

I tvivlstilfælde bør man kontakte en elinstallatør.

► Køle-/fryseskabets elektriske sikkerhed kan kun garanteres, når der er etableret forskriftsmæssig jordforbindelse. Denne grundlæggende sikkerhedsforanstaltning skal være i orden. I tvivlstilfælde bør elinstallationen kontrolleres af en fagmand.

► Midlertidig eller permanent tilslutning til et selvforsynende eller ikke-netværkssynkront energiforsyningssystem (såsom stand-alone netværkssystemer, backup-systemer) er mulig. Forudsætning for tilslutning er, at energiforsyningssystemet opfylder kravene i EN 50160 eller tilsvarende.

Beskyttelsesforanstaltningerne i husinstallationen og i Miele-produktet skal også sikres med hensyn til deres funktion og driftsform ved tilslutning til stand-alone netværkssystemer eller ved ikke-netværkssynkron drift, eller de skal erstattes af tilsvarende foranstaltninger i installationen. Som eksempelvis beskrevet i den aktuelle version af VDE-AR-E 2510-2.

► Hvis den medfølgende tilslutningsledning er beskadiget, skal nettilslutningsledningen udskiftes med en original reservedel for at undgå fare for brugeren. Kun ved brug af originale reservedele kan Miele garantere, at sikkerhedskravene er opfyldt. Af sikkerhedsmæssige grunde må ledningen kun udskiftes af Miele Service eller en anden uddannet fagmand.

► Multistikdåser og forlængerledninger giver ikke den nødvendige sikkerhed (risiko for brand) og bør derfor ikke anvendes ved tilslutning af køle-/fryseskabet.

► Hvis de spændingsførende dele eller nettilslutningsledningen udsættes for fugt, kan der opstå kortslutning. Opstil derfor ikke køle-/fryseskabet i områder med fugt eller vandsprøjt (fx garager, vaskekældre etc.).

► Dette køle-/fryseskab må ikke anvendes på ikke-stationære opstillingssteder (fx skibe).

► Et beskadiget køle-/fryseskab kan betyde fare for sikkerheden. Kontroller derfor køle-/fryseskabet for synlige skader, inden det opstilles. Tag aldrig et beskadiget køle-/fryseskab i brug.

► Brug kun køle-/fryseskabet i indbygget tilstand af hensyn til sikkerheden.

► Køle-/fryseskabet skal være afbrudt fra elnettet under installation, vedligeholdelse og reparation. Det er kun afbrudt fra elnettet, når en af følgende betingelser er opfyldt:

- sikringerne i installationen er slået fra, eller
- skruesikringerne i installationen er skruet helt ud, eller
- stikket er trukket ud. Træk ikke i ledningen på tilslutningsledninger med netstik, men i stikket, når køle-/fryseskabet skal afbrydes fra elnettet.

Råd om sikkerhed og advarsler

- ▶ Installation, vedligeholdelse og reparation foretaget af ukyndige kan medføre betydelig risiko for brugeren. Installation, vedligeholdelse og reparation bør kun udføres af uddannede fagfolk.
- ▶ Reparation af køle-/fryseskabet inden garantiens udløb bør kun foretages af Miele Service, da eventuelle efterfølgende skader ellers ikke er omfattet af Miele's garanti.
- ▶ Defekte dele må kun udskiftes med originale Miele-reservedele. Kun med disse dele kan Miele garantere, at sikkerhedskravene opfyldes i fuldt omfang.
- ▶ Dette køle-/fryseskab er på grund af specielle krav (fx mht. temperatur, fugtighed, kemisk resistens, slidstyrke og vibration) udstyret med en speciel pære. Pæren må kun anvendes til det påtænkte formål. Pæren er ikke egnet til oplysning af rum. Af sikkerhedsmæssige grunde må udskiftning kun foretages af Miele Service eller en anden uddannet fagmand. Køle-/fryseskabet indeholder flere lyskilder, som min. er energiklasse F.

Installation

- ▶ Følg ubetinget vedlagte monteringsanvisning ved installation af køle-/fryseskabet.
- ▶ Bær altid beskyttelsehandsker ved transport og indbygning af køle-/fryseskabet.
- ▶ Vær to personer om at opstille køle-/fryseskabet.
- ▶ Indbyg kun køle-/fryseskabet i et stabilt, retvinklet og vandret indbygningsskab, der står på et vandret og plant gulv.

Den daglige brug

- ▶ Køle-/fryseskabet er beregnet til en bestemt klimaklasse (omgivelsestemperaturområde), hvis grænser absolut skal overholdes. Klimaklassen står på typeskiltet inde i køle-/fryseskabet. En lavere omgivelsestemperatur medfører, at kompressoren står stille i længere tid, så køle-/fryseskabet ikke kan opretholde den nødvendige temperatur.
- ▶ Ventilationsåbningerne må ikke tildækkes. Hvis dette sker, er der ikke sikret tilstrækkelig ventilation, hvorved energiforbruget øges, og skader på komponenter ikke kan udelukkes.

- ▶ Hvis der opbevares fedt- eller olieholdige madvarer i køle-/fryseskabet eller i skabsdøren, skal man sørge for, at eventuelt fedt eller olie, der løber ud, ikke kommer i berøring med køle-/fryseskabets plastdele. Der kan opstå spændingsrevner i plastbelægningen.
- ▶ Brand- og eksplosionsfare. Opbevar aldrig eksplosive stoffer eller produkter med brændbare drivgasser (fx spraydåser) i køle-/fryseskabet! Antændelige gasblandinger kan forårsage brandfare pga. de elektriske komponenter.
- ▶ Risiko for eksplosion. Brug aldrig elektriske apparater i køle-/fryseskabet (fx til fremstilling af softice). Det kan forårsage gnistdannelse.
- ▶ Der kan være risiko for madforgiftning ved at spise madvarer, der har ligget for længe i køle-/fryseskabet.
Hvor længe madvarerne kan opbevares i køle-/fryseskabet afhænger af mange faktorer, som fx hvor friske de er, og af kvaliteten samt af temperaturen i køle-/fryseskabet. Vær opmærksom på fødevarerproducenternes opbevaringsanvisninger og datomærkning!

Tilbehør og reservedele

- ▶ Anvend udelukkende originalt Miele-tilbehør. Hvis andre dele monteres, bortfalder reklamationsretten, garantien og/eller produktansvaret.
- ▶ Miele yder op til 15 års leveringsgaranti, men min. 10 år på funktionsbærende reservedele efter produktionsophør af køle-/fryseskabet.

Rengøring og vedligeholdelse

- ▶ Brug ikke olie eller fedt på dørlisten. Det gør den med tiden porøs.
- ▶ Brug aldrig et damprengøringsapparat til rengøring og afrimning af køle-/fryseskabet. Dampen kan trænge ind til de spændingsførende dele og medføre kortslutning.
- ▶ Spidse eller skarpe genstande kan beskadige køleelementerne, så køle-/fryseskabet ikke kan anvendes. Brug derfor aldrig spidse eller skarpe genstande til at
 - fjerne rim eller is med
 - løsne fastfrosne isbakker eller madvarer med.
- ▶ Brug aldrig en elektrisk varmekilde eller stearinlys til optøning. Plastdelene kan blive beskadiget.

Råd om sikkerhed og advarsler

▶ Brug ikke optøningsspray eller midler til afisning, da de kan danne eksplosive gasser, indeholde opløsnings- eller drivmidler, der er skadelige for plastdelene, eller være sundhedsskadelige.

Transport

▶ Transporter altid køle-/fryseskabet opretstående og i emballagen for at undgå beskadigelse.

▶ Risiko for at komme til skade og for beskadigelse. Transporter køle-/fryseskabet med hjælp fra en anden person, da det er meget tungt.

Bortskaffelse af et gammelt køle-/fryseskab

▶ Børn kan under leg lukke sig inde i køle-/fryseskabet og blive kvalt.

- Demonter dørene på køle-/fryseskabet.
- Tag skufferne ud.
- Lad hylderne blive i køle-/fryseskabet, så børn ikke let kan kravle ind.
- Gør låsen på det gamle køle-/fryseskab ubrugelig. Hermed forhindres, at legende børn kan spærre sig inde og komme i livsfare.

▶ Fare for elektrisk stød!

- Klip stikket af tilslutningsledningen.
- Klip tilslutningsledningen af det gamle produkt.

Bortskaf stikket og netttilslutningsledningen fra det gamle produkt.

▶ Under og efter bortskaffelse skal du sørge for, at køle-/fryseskabet ikke er placeret i nærheden af benzin eller andre brændbare gasser og væsker.

▶ Brandfare på grund af udtrængende olie eller kølemiddel!

Kølemidlet og olien er brændfarlige. Udtrængende kølemiddel eller olie kan antændes, hvis koncentrationen er høj nok, og den kommer i kontakt med en ekstern varmekilde.

Ved bortskaffelse skal det sikres, at kølekredsløbet ikke er beskadiget for at undgå ukontrolleret udslip af kølemiddel (se information på typeskiltet) og olie.

Råd om sikkerhed og advarsler

► Kølemiddel kan ved uheld forårsage øjenskader! Sørg derfor for ikke at beskadige dele af kølesystemet, fx ved at

- stikke hul på kølemiddelkanalerne
- knække rørene
- kradse overfladebelægningen af.

Symbol på kompressoren (afhængig af model)

Denne advarsel er kun relevant ved genanvendelse af dele. Ved normal brug af køle-/fryseskabet er der ingen risiko.



► Olien i kompressoren kan være livsfarlig, hvis den sluges eller kommer i luftvejene.

Bortskaffelse af emballagen

Emballagen er udformet til håndtering af produktet og beskytter det mod transportskader. Emballagematerialerne er valgt ud fra miljø- og affaldstekniske hensyn og kan generelt genbruges.

Genbrug af emballagematerialerne sparer råstoffer og mindsker affaldsproblemerne. Brug materialespecifikke indsamlings- og returneringsmuligheder for genbrugsmaterialer.

Bortskaffelse af det gamle produkt

Gamle elektriske og elektroniske produkter indeholder stadig værdifulde materialer. De indeholder imidlertid også bestemte stoffer, blandinger og komponenter, som er nødvendige for deres funktion og sikkerhed. Hvis disse bortskaffes sammen med husholdningsaffaldet eller behandles forkert, kan de skade den menneskelige sundhed og miljøet. Bortskaf derfor ikke det gamle produkt med husholdningsaffaldet.



Sørg for, at dit køle-/fryseskab ikke bliver beskadiget under transporten til bortskaffelsesstedet.

Det sikres således, at kølemidlet i kølekredsløbet og olien i kompressoren ikke kan sive ud.

Aflever i stedet for det gamle produkt på nærmeste officielle opsamlingssted for elektriske og elektroniske produkter eller på kommunens genbrugsstation. Det er kundens eget ansvar at sørge for at fjerne eventuelle personrelaterede data fra det produkt, der skal bortskaffes. Du er lovmæssigt forpligtet til at fjerne brugte batterier og akkumulatorer, der ikke er fast indkapslet i produktet, samt pærer, der kan fjernes uden at blive ødelagt. Aflever disse på et opsamlingssted/genbrugsstationen, hvor de kan indleveres uden omkostninger. Sørg for, at det gamle produkt opbevares utilgængeligt for børn, indtil det fjernes.

Opstillingssted

 Risiko for beskadigelse og tilskadekomst, hvis køle-/fryseskabet tipper.

Køle-/fryseskabet er meget tungt og har tendens til at vippe forover, når døren er åben.

Hold køle-/fryseskabets dør(e) lukket, indtil køle-/fryseskabet er indbygget. Køle-/fryseskabet skal sikres i indbygningsnichen iht. brugs- og monteringsanvisningen.

 Fare for brand og beskadigelse på grund af varmeafgivende produkter. Varmeafgivende produkter kan antændes og sætte ild til køle-/fryseskabet.

Køle-/fryseskabet må ikke indbygges under en kogeplade.

 Risiko for brand og beskadigelse på grund af åbne flammer.

Åbne flammer kan sætte køle-/fryseskabet i brand.

Undgå åbne flammer, fx lys, i nærheden af køle-/fryseskabet.

Et tørt og godt ventileret rum er velegnet.

 Fare for beskadigelse på grund af høj luftfugtighed.

Ved høj luftfugtighed kan der dannes kondensat på køle-/fryseskabets ydervægge.

Dette kondensvand kan medføre korrosion på ydervæggene.

For at forebygge dette anbefales det at opstille køle-/fryseskabet i et tørt rum med aircondition og/eller rum med tilstrækkelig ventilation.

Kontroller efter opstilling, at køle-/fryseskabets dør(e) kan lukkes rigtigt, og at køle-/fryseskabet er opstillet iht. anvisningerne. De anførte ventilationsåbninger-/arealer skal overholdes.

Vær ved opstilling af køle-/fryseskabet opmærksom på, at dets energiforbrug øges, hvis det opstilles lige ved siden af en radiator, et komfur, en ovn eller en anden varmekilde. Opstil det heller ikke et sted, hvor det udsættes for direkte sol.

Jo højere omgivelsestemperaturen er, desto længere tid kører kompressoren, og desto højere bliver energiforbruget.

Vær desuden opmærksom på følgende ved indbygning af køle-/fryseskabet:

- Stikkontakten skal være let tilgængelig og bør ikke være anbragt på bagsiden.
- Netstikket og netledningen må ikke berøre køle-/fryseskabets bagside, da de ellers kan blive beskadiget af køle-/fryseskabets vibrationer.
- Heller ikke andre produkter må tilsluttes ved hjælp af stikkontakter i området bag dette køle-/fryseskab.
- Sørg ved opstilling af køle-/fryseskabet for, at nettilslutningsledningen ikke er i klemme eller beskadiget.

Installation

- Multistikdåser eller fordelerlister samt andre elektroniske enheder (fx halogentransformere) må ikke anbringes og anvendes i området bag vinkøleskabet.
- Gulvet på opstillingsstedet skal være plant og lige og skal have samme højde som det omkringliggende gulv.

Klimaklasse

Køle-/fryseskabet er beregnet til en bestemt klimaklasse (omgivelsestemperaturområde), hvis grænser absolut skal overholdes. Klimaklassen står på typeskiltet inde i køle-/fryseskabet.

Klimaklasse	Omgivelsestemperatur
SN	10 til 32 °C
N	16 til 32 °C
ST	16 til 38 °C
T	16 til 43 °C
SN-ST	10 til 38 °C
SN-T	10 til 43 °C

Ved en lavere omgivelsestemperatur står kompressoren længere tid stille. Det kan give højere temperaturer i køleskabet og give følgeskader.

Ventilation

 Fare for brand og beskadigelse på grund af utilstrækkelig ventilation.

Hvis køle-/fryseskabet ikke ventileres tilstrækkeligt, går kompressoren oftere i gang og kører i en længere periode. Dette medfører øget energiforbrug og højere kompressor-driftstemperatur, hvorved kompressoren kan blive beskadiget.

Sørg for tilstrækkelig ventilation omkring køle-/fryseskabet.

Overhold altid de angivne ventilationsåbninger-/arealer.

Ventilationsåbningerne-/arealerne må ikke tildækkes eller lukkes.

Desuden skal de jævnlige rengøres for støv.

Luften på bagsiden af køle-/fryseskabet opvarmes. Derfor skal der sørges for god ventilation ved indbygning i indbygningsskabet (se afsnittet Indbygningsskabet og vedlagte monteringsanvisning).

Side-by-side-kombinationer

 Fare for beskadigelse på grund af kondensat på køle-/fryseskabets ydervægge.

Ved høj luftfugtighed kan der dannes kondensat på køle-/fryseskabets ydervægge, som kan medføre korrosion.

Opstil principielt ikke et køle-/fryseskab ved siden af eller oven på andre modeller.

Undtagelse: Dit køle-/fryseskab kan opstilles ved siden af et andet køle-/fryseskab med integreret opvarmning i separate indbygningsnicher. Spørg Miele-forhandleren, hvilke kombinationer dette køle-/fryseskab kan indgå i.

Det er **ikke** muligt at ændre hængslingssiden, da køle-/fryseskabet har automatisk døråbning.

Indbygning

Følg ubetinget vedlagte monteringsanvisning ved installation af køle-/fryseskabet.

ActiveDoor-sensor

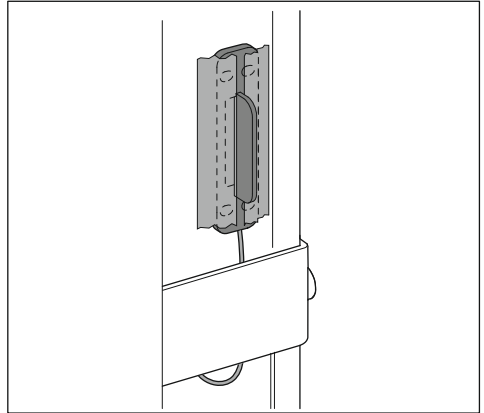

- Ved installation af ActiveDoor-sensoren skal du sikre dig, at forbindelsesledningen ikke beskadiges.
- Ved at lime ActiveDoor-sensoren fast på køkkenskabets front optimeres transmissionen af bankesignalet. Fjern beskyttelsesfolien fra sensorens kontaktflade inden montering.
- Permanent fastgørelse af ActiveDoor-sensoren med de medfølgende skruer øger en pålidelig funktion.

ActiveDoor-sensorens følsomhed indstilles ved hjælp af en skydekontakt (se afsnittet "Beskrivelse af køleskabet", "Automatisk døråbning (ActiveDoor)").

Installation

Afstandsplader

 Risiko for skader som følge af, at døren slæber på gulvet. Beskadigelse af dørens motor.

Hvis de medfølgende afstandsplader ikke monteres i indbygningsnichen, vil afstanden fra døren til gulvet i indbygningsnichen være for lille.

Monter afstandspladerne på gulvet i indbygningsnichen.

Overhold altid en afstand på 300 mm fra nichens forreste kant.

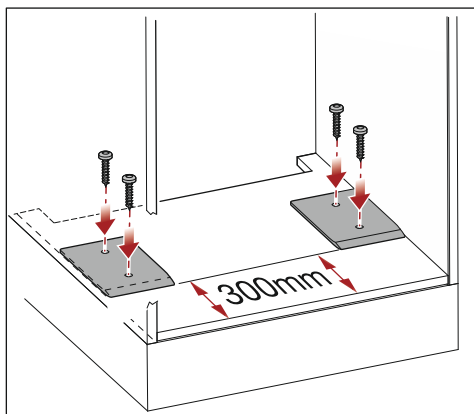

Montering af afstandspladerne er relevante for funktionen.

Afstanden fra døren til nichegulvet øges.

Justering af køle-/fryseskabet

Køle-/fryseskabet skal justeres præcist i vater i indbygningsnichen. Kun på denne måde sikres nem og upåklagelig automatisk åbning og lukning af døren.

Nivelleringssskinner

Vedlagt ved en nichehøjde fra 1.400 mm.

Lydniveauet reduceres af installationen.

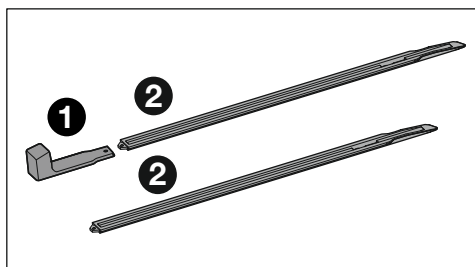

1 - monteringshåndtag, 2 - nivelleringssskinner

Skub de to nivelleringssskinner ind under køle-/fryseskabet ved hjælp af monteringshåndtaget (se monteringsanvisningen).

Tilslutning til elnettet

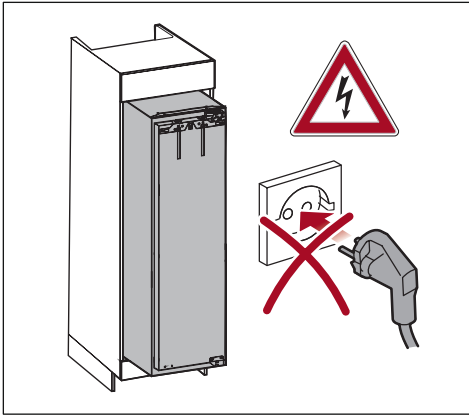

⚠ Risiko for skader på grund af automatisk åbning af døren. Beskadigelse af dørens motor.

Hvis køle-/fryseskabet endnu ikke er helt monteret i køkkenmodulet, men det allerede er tilsluttet til elnettet, kan døren åbne uventet. Hvis døren er for tæt på nichegulvet, kan døren slæbe på gulvet og beskadige dele af motoren.

Sæt først stikket i stikkontakten, når køle-/fryseskabet er indbygget korrekt.

- Stikkontakten skal være let tilgængelig og bør ikke være anbragt på bagsiden.
- Netstikket og netledningen må ikke berøre køle-/fryseskabets bagside, da de ellers kan blive beskadiget af køle-/fryseskabets vibrationer.
- Heller ikke andre produkter må tilsluttes ved hjælp af stikkontakter i området bag dette køle-/fryseskab.
- Sørg ved opstilling af køle-/fryseskabet for, at tilslutningsledningen ikke kommer i klemme eller bliver beskadiget.

- Multistikdåser eller fordelerlister samt andre elektroniske enheder (fx halogentransformere) må ikke anbringes og anvendes i området bag køle-/fryseskabet.

Afdækningsliste

Til indbygning i en niche med en nichehøjde på mindre end 1.777 mm, men mindst 1.772 mm.

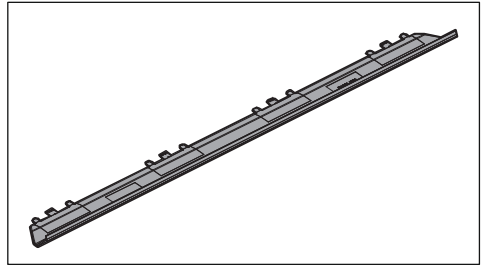

Hvis afdækningslisten ikke passer mellem køle-/fryseskabet og nicheloftet, behøver den ikke at blive monteret.

Installation

Køkkenskabsfront

Køkkenskabsfrontens vægt

 Fare for beskadigelse på grund af for tung køkkenskabsfront.

Monterede køkkenskabsfronter, der overskrider den maksimalt tilladte vægt, kan forårsage beskadigelser på hængslerne, hvilket bl.a. kan medføre funktionsforstyrrelser!

Inden montering af køkkenskabsfronten skal man sikre sig, at den maks. tilladte vægt på køkkenskabsfronten ikke overskrides.

Køkkenskabsfrontens vægt må maks. være:

Køle-/fryseskab	kg
K 7797 ...	26

Indbygningsmål

Indbygning i et højskab/set fra siden

Alle mål er angivet i mm.

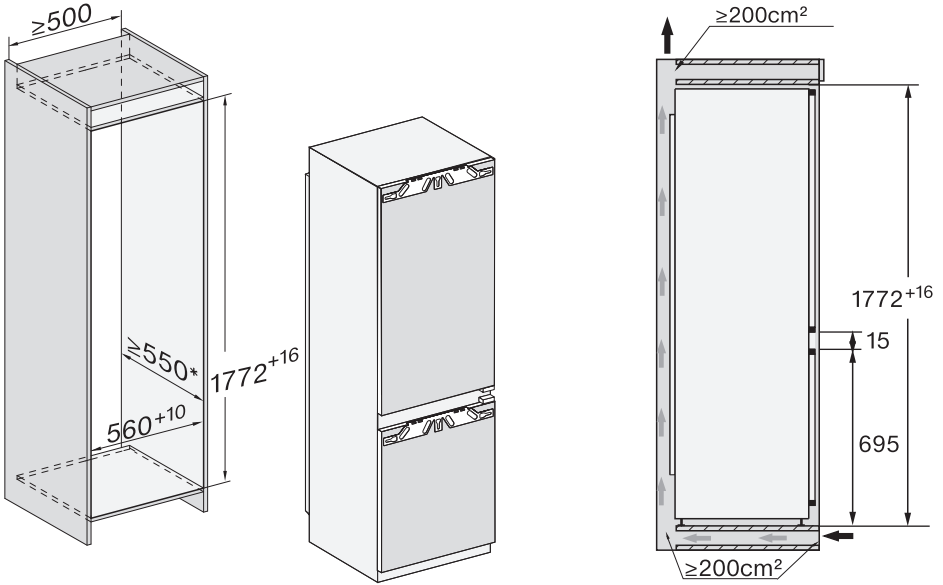

* Det deklarerede energiforbrug er beregnet ved en nichedybde på 560 mm. Køle-/fryseskabet er fuldt funktionsdygtigt ved en nichedybde på 550 mm, men har et smule højere energiforbrug.

Sørg for, at indbygningsskabet svarer præcist til de opgivne indbygningsmål, inden køle-/fryseskabet indbygges.

Installation

Tilslutninger og ventilation

Alle mål er angivet i mm.

De anførte ventilationsarealer skal ubetinget overholdes for at sikre, at køle-/fryseskabet fungerer korrekt.

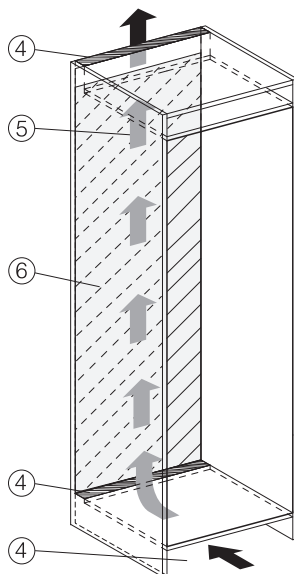
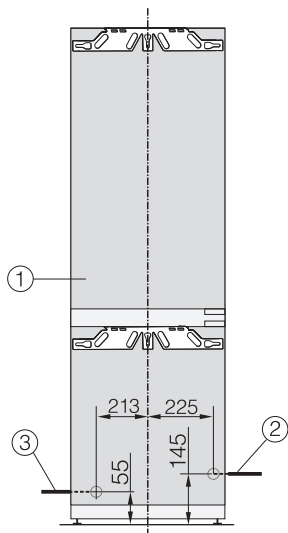

- ① Set forfra
- ② Tilslutningsledning, længde = 2.200 mm
En længere tilslutningsledning kan købes ved henvendelse til Miele Kundecenter (kontaktinformation findes på omslaget).
- ③ Ventilationsudskæring min. 200 cm²
- ④ Ventilation
- ⑤ Ingen tilslutning i dette område

Eltilslutning

Køle-/fryseskabet leveres med et stik godkendt i EU, som dog ikke må anvendes i en dansk installation, da køle-/fryseskabet derved ikke jordforbindes iht. Stærkstrømsbekendtgørelsen. Udskiftning til dansk stik skal foretages af en uddannet fagmand. Alternativt kan der anvendes en adapter til overgang mellem Schuko-stikprop og dansk jordings-system. En sådan kan købes ved henvendelse til vores kundecenter (kontaktinformation findes på omslaget).

Opstil køle-/fryseskabet, så stikkontakten er frit tilgængelig. Hvis stikkontakten ikke er frit tilgængelig, skal produktet kunne afbrydes på gruppeafbryderen.

 Brandfare på grund af overopvarmning.

Hvis køle-/fryseskabet anvendes med stikdåser eller forlængerledninger kan det medføre overbelastning af ledningerne.

Af sikkerhedsgrunde må der ikke anvendes stikdåser eller forlængerledning.

Den elektriske montering skal foretages af en uddannet fagmand i henhold til Stærkstrømsbekendtgørelsen.

Af sikkerhedsårsager anbefaler vi, at der anvendes et HPFI-relæ af typen  i husinstallationen til eltilslutning af køle-/fryseskabet.

En beskadiget tilslutningsledning må kun udskiftes med en speciel tilslutningsledning af samme type (kan købes ved henvendelse til vores kundecenter). Af sikkerhedsmæssige grunde må ledningen kun udskiftes af Miele Service eller en anden uddannet fagmand.

Nominal effekt og sikring fremgår af denne brugsanvisning eller typeskiltet. Sammenlign disse oplysninger med dataene for eltilslutning på opstillingsstedet. I tvivlstilfælde bør man kontakte en uddannet el-fagmand.

Forbigående eller permanent tilslutning til et selvforsynende eller ikke-netværks-synkront energiforsyningssystem (såsom stand-alone netværkssystemer, backup-systemer) er mulig. Forudsætning for tilslutning er, at energiforsyningssystemet opfylder kravene i EN 50160 eller tilsvarende.

Beskyttelsesforanstaltningerne i husinstallationen og i Miele-produktet skal også sikres med hensyn til deres funktion og driftsform ved tilslutning til stand-alone netværkssystemer eller ved ikke-netværkssynkron drift, eller de skal erstattes af tilsvarende foranstaltninger i installationen. Som eksempelvis beskrevet i den aktuelle version af VDE-AR-E 2510-2.

Skal ekstrabeskyttes, jf. Stærkstrømsbekendtgørelsen.

Installation

Køle-/fryseskabet tilsluttes

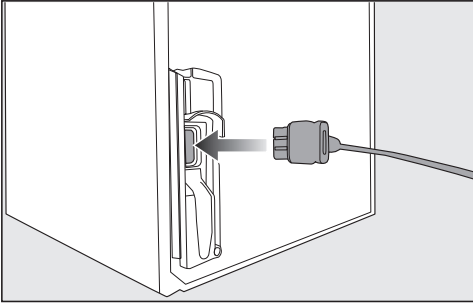

- Sæt stikket i på bagsiden af køle-/fryseskabet.

Sørg for, at stikket sidder rigtigt.

- Sæt køle-/fryseskabets stik i stikkontakten (skal ekstrabeskyttes, jf. Stærkstrømsbekendtgørelsen).

Køle-/fryseskabet er nu tilsluttet til el-nettet.

Sådan spares der energi:

- Opstillingssted** Køle-/fryseskabet skal ved højere rumtemperaturer køle hyppigere og forbruger derved mere energi. Derfor:
- Opstil køle-/fryseskabet i et godt ventileret rum.
 - Opstil ikke køle-/fryseskabet ved siden af en varmekilde (radiator, komfur).
 - Beskyt køle-/fryseskabet mod direkte sollys.
 - Sørg for en ideel omgivelsestemperatur omkring 20 °C.
 - Rengør regelmæssigt ventilationsåbningerne/-arealerne for støv.
- Temperaturindstilling** Jo koldere den indstillede temperatur er, desto højere bliver energiforbruget. Følgende indstillinger anbefales:
- Kølezone 4 til 5 °C.
 - PerfectFresh Active-Zone tæt på 0 °C.
- Brug** Når der lukkes varme ind, og luftcirkulationen hindres, øges energiforbruget. Derfor:
- Åbn altid kun døren(e) kortvarigt. Sørg for at sortere madvarerne, så de er hurtigere at tage ud.
 - Luk døren(e) helt i, efter de har været åbnet.
 - Lad varme retter og drikkevarer afkøle, inden de stilles ind i køle-/fryseskabet.
 - Ved anbringelse i køle-/fryseskabet skal madvarerne være pakket ind eller godt tildækket.
 - Hyldeerne må ikke overfyldes. Luften skal kunne cirkulere imellem dem.
 - Optø frysevarer i kølezone.
 - Placer skuffer, hylde og dørhylde som ved levering.

Beskrivelse af køle-/fryseskabet

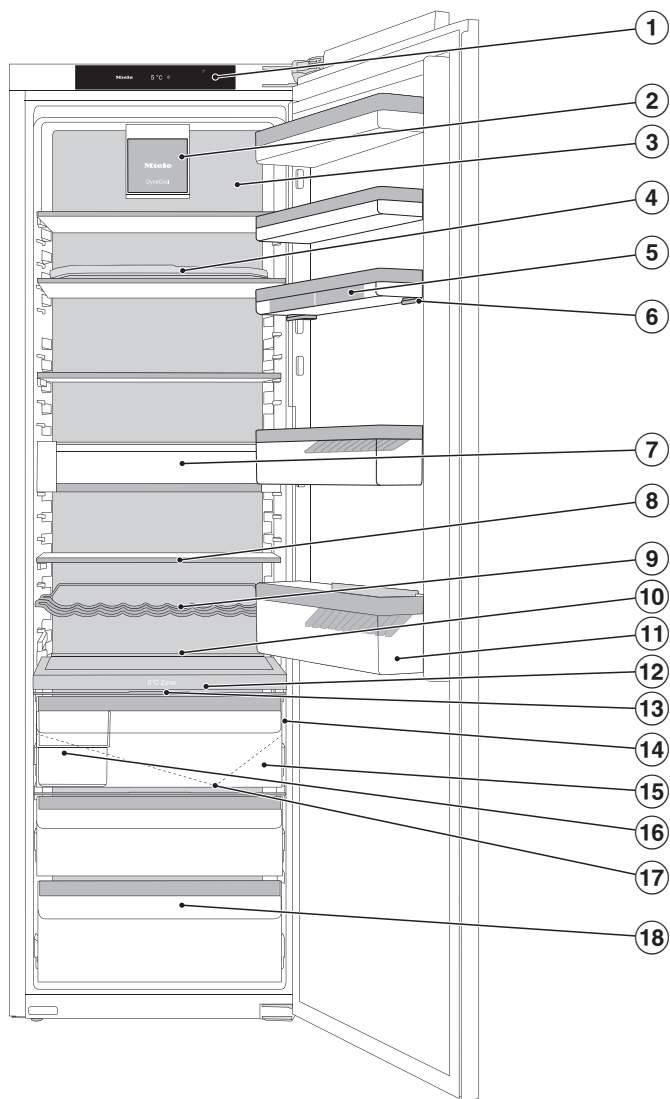

Denne illustration viser et eksempel på en model med hængsling i højre side.

Beskrivelse af køle-/fryseskabet

- ① Display
- ② Ventilator med lys
- ③ Tør bagvæg til forhindring af kondensdannelse
- ④ Hylde med drejelig bund (FlexiTray)
- ⑤ Æggebakke
- ⑥ Hylde med finjustering
- ⑦ Skuffemodul (CompactCase) til opbevaring af småting
- ⑧ Hylde med lys (FlexiLight 2.0)
- ⑨ Indstillelig flaskehylde
- ⑩ Plads til en bageplade (ComfortSize)
- ⑪ Flaskehylde i døren med flaskeholder
- ⑫ Skilleplade med flaskehylde, med forstøver (humidifier) og vandbeholder til fugtning af skuffen med høj fugtighedsgrad.
- ⑬ Låg til skuffen til indstilling af luftfugtigheden i skuffe med høj fugtighedsgrad
- ⑭ Skydekontakt til indstilling af banke-sensorens følsomhed (ActiveDoor)
- ⑮ Skuffe med høj luftfugtighed til frugt og grøntsager (PerfectFresh Active-zone)
- ⑯ Sorteringsboks
- ⑰ Rende og afløbshul til afrymningsvand
- ⑱ Skuffe med lav fugtighedsgrad med lav temperatur til let fordærvelige madvarer (PerfectFresh Active-zone).

Beskrivelse af køle-/fryseskabet

Startdisplay

Displayet kan blive ridset, hvis der anvendes spidse eller skarpe genstande som fx stifter.

Berør kun displayet med fingrene.

Hvis fingeren er kold, reagerer displayet muligvis ikke.

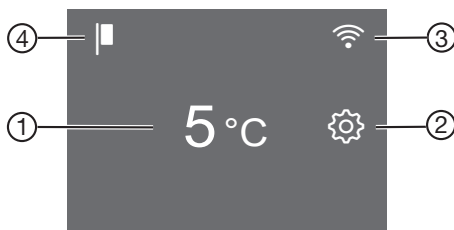

- ① Temperaturvisning for køleskabet
- ② Sensortast indstillings-mode 
Til valg af forskellige funktioner i indstillings-mode
- ③ Indikator Miele@home-forbindelsesstatus
(kun synlig, hvis funktionen Miele@home er tilsluttet)
- ④ Indikator demo-mode
(kun synlig, hvis funktionen demo-mode er tilkoblet)













Betjeningsmåde

- Tryk på det ønskede område/det ønskede symbol på startdisplayet.
 - Stryg fingeren mod venstre eller højre hen over displayet, indtil den ønskede værdi/det ønskede symbol vises i midten.
 - Tryk for at bekræfte det ønskede valg i displayet.
- Den valgte værdi/det valgte symbol lyser (med få undtagelser) orange.
- Indstillings-mode forlades ved at trykke på  eller OK.











Beskrivelse af køle-/fryseskabet

Indstillings-mode

Følgende funktioner kan vælges og delvis ændres i indstillings-mode

Symbol	Funktion	Standard-indstilling
	Funktionen Party-mode til- eller frakobles (Se afsnittet Yderligere indstillinger)	Frakoblet
	Funktionen Holiday-mode til- eller frakobles (Se afsnittet Yderligere indstillinger)	Frakoblet
	Tænd eller sluk for låsefunktionen (se kapitlet "Yderligere indstillinger")	 (Frakoblet)
	Køle-/fryseskabet slukkes	—
	Funktionen Sabbath-mode til- eller frakobles (Se afsnittet Yderligere indstillinger)	Frakoblet
	Sabbat-mode-version kaldes frem	—
	Funktionen for den automatiske døråbning (ActiveDoors) konfigureres eller deaktiveres. (Se afsnittet Yderligere indstillinger)	
	Aktiver/deaktiver ActiveDoor (vises kun, hvis ActiveDoor er aktiveret) (se afsnittet Yderligere indstillinger)	
	Ændr indstillet døråbningsvinkel (vises kun, hvis døråbningsvinklen allerede er indstillet) (se afsnittet Yderligere indstillinger)	
	Tidsrummet til aktivering af døralarmen ved manuel døråbning ændres (se afsnittet Yderligere indstillinger)	1:00
	Ændring af temperaturtrin i PerfectFresh Active-zonen (se afsnittet Den korrekte temperatur).	5
	Forstøveren (humidifier) til- eller frakobles, eller forstøverens intensitet indstilles (se afsnittet Opbevaring af mad i PerfectFresh Active-zonen)	Frakoblet

Beskrivelse af køle-/fryseskabet

	Funktionen Miele@home tilkobles for 1. gang, wi-fi aktiveres og deaktiveres eller netværkskonfigurationen nulstilles (se afsnittet Yderligere indstillinger)	App
 / 	Tastelyden til- eller frakobles	Tilkoblet
 / 	Lydstyrken for alarmer og signallyde kan ændres, eller de kan kobles helt fra (se afsnittet Yderligere indstillinger)	Tilkoblet /Trin 5
	Lysstyrken i displayet kan ændres (se afsnittet Yderligere indstillinger)	Trin 4
°C / °F	Ændring af temperaturenhed (°Celcius eller Fahrenheit)	°C
	Funktionen Demo-mode frakobles (kun synlig, når tilkoblet) (se afsnittet Yderligere indstillinger)	Frakoblet
	Indstillinger stilles tilbage til standardindstilling (se afsnittet Yderligere indstillinger)	—
	Informationer (modelbetegnelse og serienummer) på køle-/fryseskabet hentes frem (se afsnittet Yderligere indstillinger)	—
	Påmindelse om udskiftning af lugtfilter tilkobles (se afsnittet Ekstratilbehør) (se afsnittet Yderligere indstillinger)	Frakoblet
	Rengørings-mode til- eller frakobles (se afsnittet Rengøring og vedligeholdelse)	Frakoblet

Automatisk døråbning (ActiveDoor)

 Risiko for at komme til skade ved automatisk lukning eller åbning af døren

Dele af kroppen, fx fingre, kan komme i klemme i døråbningen og dørhængslet.

Hold døråbningsområdet frit.

Ræk ikke hånden ind i dørhængslet eller det indvendige af køle-/fryseskabet, når døren er lukket.

Bloker ikke døren.

 Risiko for skader på grund af manuel bevægelse af døren, når den automatiske døråbningsfunktion er aktiveret. Beskadigelse af dørens motor.

Hvis døren åbnes eller lukkes med hånden mod den automatiske dørbevægelse, vil motoren og dørhængslet blive beskadiget.

Bevæg ikke døren med hånden mod den automatiske dørbevægelse.

 Risiko for beskadigelser ved automatisk lukning af døren
Udtræksskuffer eller teleskopskinner (afhængigt af model) kan blive beskadiget.

Skub skuffer helt ind.

Skub teleskopskinnerne helt ind, når skuffen er taget ud.

Under den automatiske dørbevægelse blinker  i displayet. Desuden lyder et akustisk signal.

Ved aktiveret automatisk døråbning kan døren åbnes med bankesignal eller med stemmestyring.



Døren kan åbnes manuelt, hvis ActiveDoor ikke aktiveres eller deaktiveres igen.

Når denne funktion er aktiveret, arbejder køle-/fryseskabet med højere effekt. Derved kan bevægelseslydene være højere. Energiforbruget øges.

... med bankesignal

Døren åbnes eller lukkes ved 2 bank på dørens yder- eller inderside.

Følsomheden for bankesignalet kan til enhver tid ændres.

Denne funktion skal aktiveres og konfigureres i indstillings-mode  (se afsnittet Yderligere indstillinger, afsnittet "Automatisk døråbning (ActiveDoor) ").

Beskrivelse af køle-/fryseskabet

ActiveDoor-sensorens følsomhed

ActiveDoor-sensorens følsomhed indstilles via en skydekontakt. Skydekontakten er placeret på hængselsidens yderkant i den nederste tredjedel af døren (se afsnittet Beskrivelse af køle-/fryseskabet).

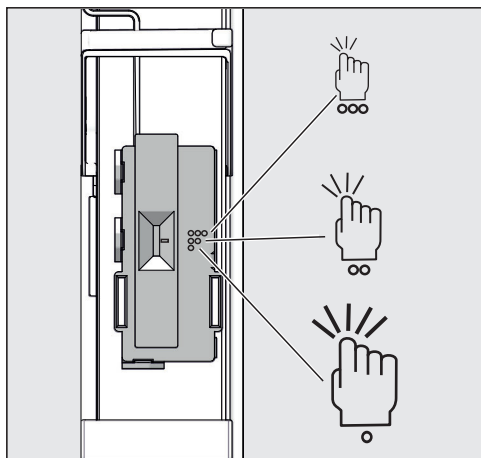

Indstillingsmuligheder

Kontaktens position	Betydning
Foroven (3 prikker)	Høj følsomhed, det er tilstrækkeligt at banke let
I midten (2 prikker)	Middel følsomhed, mindre hårdt bank tilstrækkeligt. Denne indstilling er forudindstillet.
Forneden (1 prik)	Lav følsomhed, kraftigt bank nødvendig.

... med stemmestyring

afhængig af model

Døren kan ud over bankesignal også åbnes og lukkes med stemmestyring. Alle indstillinger foretages i Miele App.

- Aktiver og konfigurér funktionen ActiveDoor (se afsnittet Yderligere indstillinger, afsnit "1. ActiveDoor aktiveres og konfigureres for første gang").

Informationer om følgende indstillinger findes i afsnittet "Yderligere indstillinger", afsnit "Miele@home".

- Download Miele App på din smartphone.
- Forbind dit køle-/fryseskab til wi-fi.
- Registrer dit køle-/fryseskab i Miele App. Følg vejledningen i appen.
- Installer stemmestyring.

Køle-/fryseskabet indrettes

Hylde med finjustering flyttes

Anvend finjusteringen, hvis hylderne/flaskehylderne nedenunder skal justeres opad for at give mere plads.

Hylderne kan forskydes i højden, mens de er fyldt.

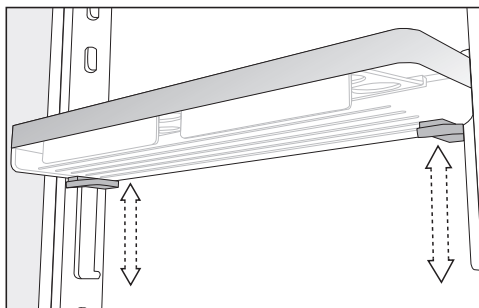

- Tag fat i hylden med begge hænder, tryk samtidigt på de grå taster under hylden, og flyt hylden.

Beskrivelse af køle-/fryseskabet

Hylde med finjustering flyttes

Tøm hylderne/flaskehyldeerne i døren, inden de flyttes.

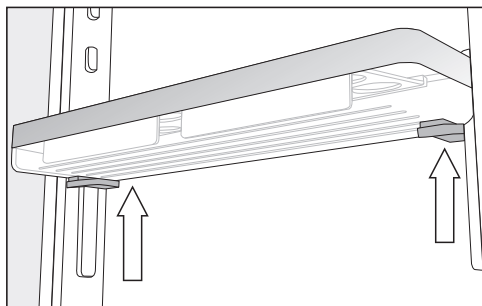

- Tag fat i hylde i siderne med begge hænder, så du rører ved de grå taster under hylde.
- Tryk samtidig på de grå taster, og skub hylde op ad af skinnerne.

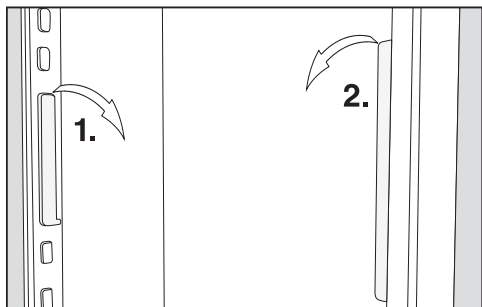

- Tag skinnen ud af tapperne, og sæt den ind i den ønskede position.
- Placer den anden skinne parallelt med den første skinne.
- Skub hylde på skinnerne oppefra.

Hylde/flaskehylde flyttes

Tøm hylderne/flaskehyldeerne i døren, inden de flyttes.

- Løft hylderne/flaskehyldeerne opad, og tag dem ud fremad.

- Sæt hylde/flaskehylde ind igen som ønsket.

Æggebakker klipses på

- Klips æggebakkerne på den bageste kant på dørhylde.

Flaskeholder flyttes eller tages ud

Flaskeholderens lameller går ind i flaskehylde og øger stabiliteten, når døren åbnes og lukkes.

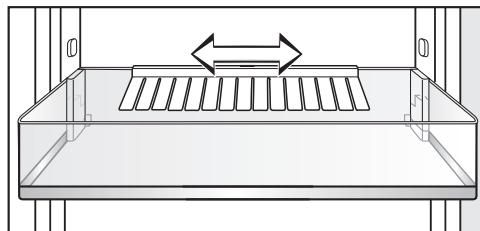

Flaskeholderen kan forskydes til højre eller venstre. Derved bliver der bedre plads til drikkekartoner.

Flaskeholderen kan tages helt ud (fx ved rengøring):

- Træk flaskeholderen af opad.

Hylde/hylde med lys flyttes

Hyldeerne kan placeres afhængig af madvarens højde.

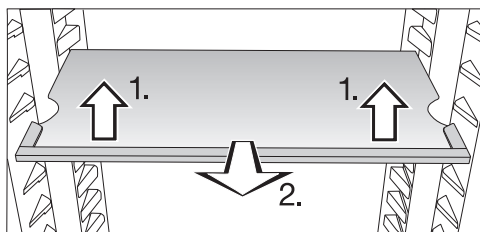

- Løft hylde let fortil, og træk den en smule ud fremefter.
- Løft den, så rillerne kommer fri af bæreribberne, og flyt den opad eller nedad.
- Skub hylde ind.

Beskrivelse af køle-/fryseskabet

Det skal høres, at hylden med lys går i hak.

Hylderne er forsynet med udtræksstop, så de ikke utilsigtet bliver trukket helt ud.

Skuffemodul (CompactCase) - brug

Skuffemodulet (CompactCase) er velegnet til anbringelse af småting og tuber.

For at få plads til større madvarer, kan skuffen flyttes et stykke længere ned.

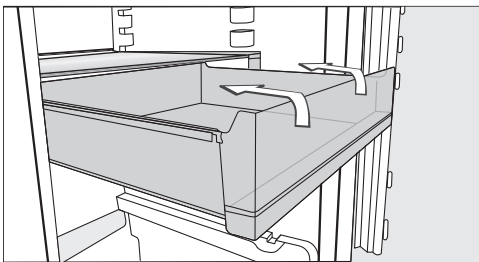

- Træk skuffen helt ud. Vip skuffen opad, og tag den ud.

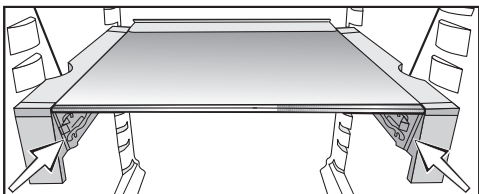

- Anbring skuffen i nederste holder efter behov.

Skuffemodul (CompactCase) flyttes

- Tag skuffen ud.

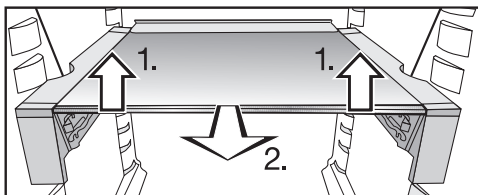

- Brug begge hænder til at løfte hylden og beslaget let op fortil 1).
- Træk hylden lidt fremad 2), og løft hylden med udsparingerne til venstre og højre over bæreribberne.
- Flyt hylden op eller ned efter behov.
- Skub hylden helt bagud.
- Sæt skuffen ovenfra i den øverste eller nederste holder efter behov.

Beskrivelse af køle-/fryseskabet

Hylde med drejelig bund (FlexiTray)

⚠ Fare for beskadigelse på grund af for tung og ujævnt fordelt belastning. En for tung og ujævnt fordelt belastning kan forårsage skader på den drejelige bund.

Overhold altid maks. mængde på 8 kg. Fordel madvarerne jævnt på hele fladen.

Den drejelige bund kan drejes 180° i retning med uret, hvorved der opnås optimal adgang til madvarerne bagest på hylden.

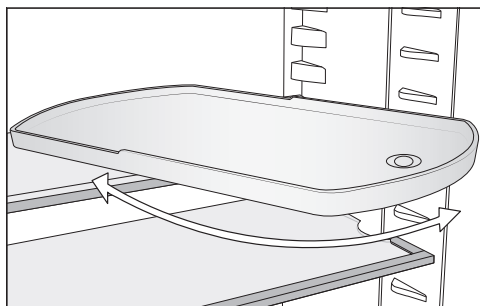

⚠ Fare for at komme til skade, hvis glasbunden falder ud.

Når hylden tages ud, kan den drejelige bund dreje sig ud, og glasbunden på bakken kan falde ud og gå i stykker.

Hold fast i den drejelige bund ved udtagningen.

Hylden med drejelig bund kan placeres efter behov.

Flaskehylde flyttes

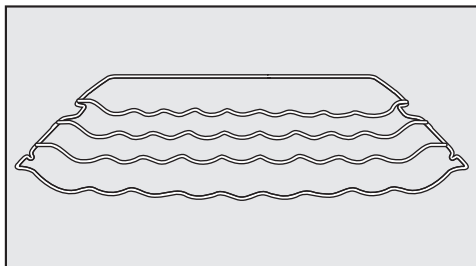

Flaskehyliden kan placeres flere steder i køleskabet.

- Løft flaskehyliden lidt fortil, træk den lidt ud, løft den, så rillen kommer fri af bæreribberne, og flyt den opad eller nedad.

Stopbøjlen bagtil skal vende opad, så flaskerne ikke rører bagvæggen.

Flaskehyliden er forsynet med udtræksstop, så den ikke utilsigtet bliver trukket helt ud.

Anvendelse af flaskehyliden i skillepladen

I skillepladen kan man enten anvende flaskehyliden eller glashyliden.

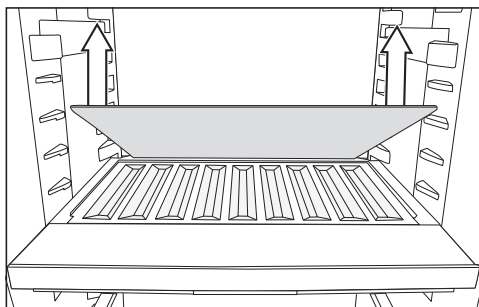

- Tag den bageste glashylde i skillepladen ud, og opbevar glashyliden separat.
- Læg flaskerne helt ind med bunden bagud.

Beskrivelse af køle-/fryseskabet

Tip: Flyt den nederste flaskehylde opad, hvis flaskerne rager ud over flaskehyl- den.

Sorteringsboks tages ud og sættes i igen

Den ekstra sorteringsboks i PerfectFresh Active-zonen gør det nemmere at sortere madvarerne.

- Løft først sorteringsboksen bagest, når den skal tages ud.
- Sæt sorteringsboksen i skuffen igen med den forreste del først.

Adapteren til bagepladen sættes i

Den medfølgende adapter til bagepladen gør det nemt at sætte en bageplade ind i køleskabet. Maks. mål på bagepladen: Bredde 466 mm/dybde 386/højde 50 mm.

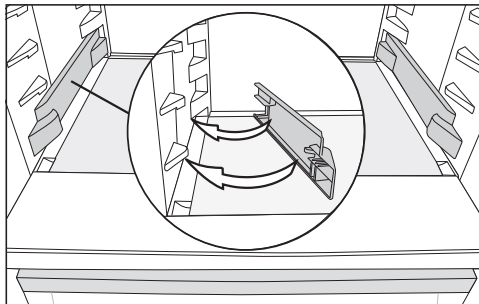

- Sæt adapteren på i venstre og højre side på de nederste holdere i køleskabet.
- Åbn døren helt.

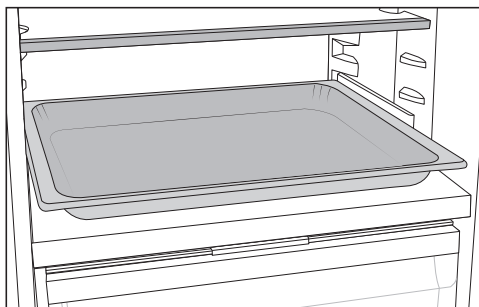

- Sæt bagepladen på adapterne i køleskabet, og skub den helt ind.

Tip: Lad bagepladen køle ned til stuetemperatur, inden den sættes ind i køleskabet.

Lugtfilter flyttes

Lugtfileret med holder KKF-FS (Active AirClean) kan købes som ekstra tilbehør (se afsnittet Ekstra tilbehør)

Vær opmærksom på følgende ved madvarer med kraftig lugt (fx meget stærk ost):

- Sæt holderen med lugtfilterene på den hylde, hvor disse madvarer anbringes.
- Udskift om nødvendigt lugtfilterene tidligere.
- Sæt flere lugtfiltere (med holder) i kølezonen (se afsnittet Ekstra tilbehør).

Lugtfilerholderen sidder på hyldens bageste beskyttelsesliste.

- For at flytte lugtfileret skal lugtfilerholderen trækkes af beskyttelseslisten ved at trække opad.
- Træk beskyttelseslisten af hylde.
- Sæt beskyttelseslisten på den ønskede hylde.

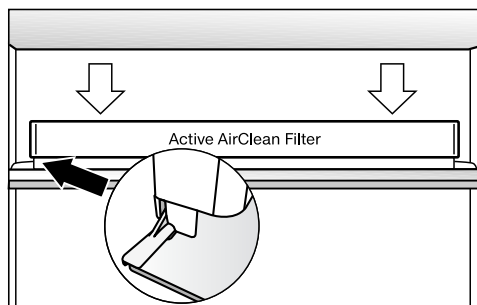

- Anbring holderen på beskyttelseslisten.

Medfølgende tilbehør

Hylde med drejelig bund (FlexiTray)

Adapter til bagepladen

Æggebakke

Flaskeholder

Sorteringsboks

Indstillelig flaskehylde

Ekstra tilbehør

Ekstratilbehør kan købes i Miele's webshop. Produkterne kan også købes ved henvendelse til vores kundecenter eller hos Miele-forhandleren.

Allround-mikrofiberklud

Mikrofiberkluden er velegnet til fjernelse af fingeraftryk og lette tilsmudsninger på fronter i rustfrit stål, paneler, vinduer, møbler, bilruder osv.

MicroCloth-sæt

MicroCloth-sættet består af en universalklud, en glasklud og en højglansklud. Kludene er specielt rivefaste og slidstærke. På grund af kludenes meget fine mikrofibere er deres rengøringseffekt meget høj.

MicroCloth HyClean

MicroCloth HyClean er en antibakteriel universalklud og specielt rivefast og slidstærk. Den kan anvendes tør eller fugtig, med eller uden rengøringsmiddel.

Lugtfiler med holder KKF-FS (Active AirClean)

Lugtfileret neutraliserer ubehagelige lugte i kølezonen og sørger hermed for en bedre luftkvalitet.

Beskrivelse af køle-/fryseskabet

Udskiftning af lugtfilter KKF-RF (Active AirClean)

Der kan købes passende udskiftningsfiltre til holderen. Det anbefales at udskifte lugtfilterne hver 6. måned.

Flaskehylde

Beskrivelse: se afsnittet Beskrivelse af køle-/fryseskabet, Køle-/fryseskabet indrettes.

Sorteringsboks

Beskrivelse: se afsnittet Beskrivelse af køle-/fryseskabet, Køle-/fryseskabet indrettes.

Køle-/fryseskabet tændes og slukkes

Inden første brug

- Fjern al emballage og beskyttelsesfolier fra det indvendige rum.
- Rengør de indvendige sider/flader og tilbehøret (se afsnittet Rengøring og vedligeholdelse).

Køle-/fryseskabet tilsluttes

- Tilslut køle-/fryseskabet til elnettet, som beskrevet i afsnittet Eltilslutning.
- I displayet vises først Miele, herefter .

Vandbeholderen til forstøveren fyldes og sættes ind

- Fyld vandbeholderen til forstøveren med frisk vand (se afsnittet Opbevaring af madvarer i PerfectFresh Active-zonen, afsnittet Skuffe med høj fugtighedsgrad).
- Sæt vandbeholderen ind i skillepladen mellem kølezonen og PerfectFresh Active-zonen (se afsnittet Opbevaring af madvarer i PerfectFresh Active-zonen, afsnittet Skuffe med høj fugtighedsgrad).

Køle-/fryseskabet tændes



- Åbn døren.
- Tryk på  i displayet.

Køle-/fryseskabet begynder at køle, og lyset tændes, når døren åbnes.

Køle-/fryseskabet indstilles på den forindstillede temperatur.

For at sikre at temperaturen er tilstrækkelig lav, skal køle-/fryseskabet forkøle nogle timer, inden der lægges madvarer ind første gang. Læg først madvarer ind i køle-/fryseskabet, når den forindstillede temperatur er nået.

Køle-/fryseskabet slukkes

- Tryk på temperaturangivelsen i displayet.
- Stryg fingeren mod højre, indtil  vises i midten.
- Tryk på .

Kølingen og lyset er frakoblet.

Displayet viser .

Bemærk: Køle-/fryseskabet afbrydes ikke fra strømnettet, når det slukkes på tænd/sluk-tasten.

Ved opmærksom på følgende ved længere fravær

Hvis der slukkes for køle-/fryseskabet ved længere tids fravær, og det ikke bliver rengjort, kan der dannes skimmel, hvis det er lukket. Sørg for at rengøre køle-/fryseskabet før et længere fravær.

Hvis køle-/fryseskabet ikke skal bruges i længere tid:

- Sluk køle-/fryseskabet.

Køle-/fryseskabet tændes og slukkes

- Træk stikket ud, eller slå sikringen i installationen fra.
- Tøm vandbeholderen til forstøveren, og opbevar den i rengjort og tørret tilstand.
- Rengør køle-/fryseskabet, og lad det stå åbent, så det ventileres tilstrækkeligt, og generende lugt undgås.

Den rigtige temperaturindstilling er afgørende for madvarernes holdbarhed. Med lavere temperatur er mikroorganismernes vækstproces langsommere. Madvarerne fordærver ikke så hurtigt.

Temperaturen i køle-/fryseskabet øges:

- jo hyppigere og længere tid døren holdes åben,
- jo flere madvarer, der lægges ind,
- jo varmere de friske madvarer er, når de lægges ind,
- jo højere temperatur, der er omkring køle-/fryseskabet. Køle-/fryseskabet er beregnet til en bestemt klimaklasse (omgivelsestemperaturområde), hvis grænser absolut skal overholdes.

. . . i kølezonen og i PerfectFresh Active-zonen

Vi anbefaler en temperatur på **4 °C** i kølezonen.

I PerfectFresh Active-zonen reguleres temperaturen automatisk og ligger i området **0 til 3 °C**.

Automatisk temperaturfordeling (DynaCool)

Køle-/fryseskabet kobler automatisk ventilatoren til, når kølingen i kølezonen starter. Herved bliver kulden i kølezonen fordelt jævnt, så alle madvarerne køles med så godt som samme temperatur.

Temperaturdisplay

I displayet viser temperaturvisningen ved normal drift den **aktuelle faktiske middeltemperatur i kølezonen**.

Alt efter omgivelsestemperatur og indstilling kan det vare nogle timer, inden de ønskede temperaturer nås og vises konstant.

Indstilling af temperatur

- Tryk på temperaturangivelsen i displayet.
- Stryg fingeren mod venstre eller højre, indtil den ønskede temperatur vises i midten.
- Tryk for at bekræfte den ønskede temperatur.

Temperaturdisplayet skifter igen til den aktuelle temperatur i køle-/fryseskabet.



Mulige indstillinger:

- Kølezone 3 til 9 °C

Ændring af temperaturtrin i PerfectFresh Active-zonen

I PerfectFresh Active-zonen reguleres temperaturen automatisk fra 0 til 3 °C.

Ønskes der en højere eller lavere temperatur, fx til opbevaring af fisk, kan temperaturen ændres en smule trinvis.

- Tryk på .
- Stryg fingeren mod venstre eller højre, indtil  vises i midten.
- Tryk på .
- Stryg fingeren mod venstre eller højre, indtil den ønskede indstilling (1: laveste temperatur, 9: højeste temperatur) vises i midten.
- Tryk for at bekræfte den ønskede indstilling.

Korrekt temperatur

Standardindstillingen for temperaturtrinnet er 5.

Ved indstilling af trin 1 til trin 4 kan temperaturen falde til under 0 °C.

Madvarer kan fryse.

Kontroller temperaturindstillingen.

Superkøl ❄️

Med funktionen Superkøl ❄️ tilkoblet nedkøles **kølezone** meget hurtigt til den laveste værdi (afhængig af omgivelsestemperaturen). Temperaturen falder, da køle-/fryseskabet arbejder med størst mulig køleeffekt. Vælg denne funktion, hvis store mængder friske madvarer eller drikkevarer skal nedkøles hurtigt.

Med funktionen Superkøl ❄️ tilkoblet kan der forekomme flere lyde fra køle-/fryseskabet.

Funktionen Superkøl ❄️ skal tændes **4 timer, før mad- eller drikkevarerne anbringes.**

Superkøl ❄️ frakobles automatisk efter ca. 12 timer. Køle-/fryseskabet arbejder igen med normal køleeffekt.

Tip: For at spare energi kan man selv frakoble Superkøl ❄️, så snart mad- eller drikkevarerne er tilstrækkeligt kolde.

Superkøl ❄️ til- og frakobles

- Tryk på temperaturdisplayet til kølezone.
- Tryk på sensortasten Superkøl ❄️ for at til- og frakoble funktionen.

Hvis Superkøl-funktionen er **tilkoblet**, lyser ❄️ orange

- Forlad Indstillings-mode ved at trykke på temperaturdisplayet.

Yderligere indstillinger

Forklaringer til de forskellige indstillinger



Efterfølgende beskrives kun de indstillinger, der kræver yderligere forklaringer.



Mens der foretages indstillinger i indstillings-mode , undertrykkes døralarmen eller andre advarsler automatisk.



Party-mode

Party-mode-funktionen  anbefales især til hurtig nedkøling af store mængder friske madvarer og drikkevarer.

Tip: Aktiver Party-mode-funktionen  ca. 4 timer, inden madvarerne og drikkevarerne lægges ind.



Ved aktivering af Party-mode-funktionen  aktiveres Superkøl-funktionen  automatisk.

Party-mode-funktionen  kan ikke aktiveres, hvis Holiday-mode  er aktiveret.

Party-mode-funktionen  deaktiveres automatisk efter ca. 24 timer. Party-mode-funktionen  kan imidlertid deaktiveres før tid.

Holiday-mode

Holiday-mode-funktionen  anbefales, hvis man i forbindelse med fx en ferie ikke ønsker at slukke kølezonen helt eller ikke har brug for høj køleeffekt.

Det vises i displayet, hvis Holiday-mode  er aktiveret. Funktionen kan deaktiveres i startdisplayet og via Indstillinger .

Temperaturen i kølezonen reguleres da til 15 °C, hvorved temperaturen i PerfectFresh Active-zonen automatisk reguleres til 9 - 12 °C. Kølezonen kan hermed spare energi under brug.

Ved denne middel kølezonetemperatur kan madvarer, der ikke er letfordærlige, blive i kølezonen i nogen tid endnu. Energiforbruget er lavere end ved normal brug.

Ligeledes opstår der ikke lugt- og skimmel dannelse, som det kan forekomme i en slukket kølezone, når døren er lukket.

 Sundhedsfare på grund af indtagelse af fordærvede madvarer.



Hvis temperaturen i længere tid er over 4°C i kølezonen, kan madvarernes holdbarhed og kvalitet blive forringet.

Aktiver altid kun Holiday-mode-funktionen  i begrænset tid.

Opbevar ikke sarte og letfordærlige madvarer såsom frugt, grøntsager, fisk, kød og mælkeprodukter i kølezonen i denne periode.

Låsefunktion / tilkobles

Når låsefunktionen er tilkoblet, beskytter den mod utilsigtet frakobling af køle-/fryseskabet og utilsigtede ændringer foretaget af fx børn.

- Tryk på .
- Stryg fingeren mod venstre eller højre, indtil  vises i midten.
- Tryk på .

Når låsefunktionen er tilkoblet, lyser  orange.

- luk døren. Først herefter er låsefunktionen  aktiveret.

Kortvarig frakobling af låsefunktionen



Hvis man fx ønsker at ændre temperaturen, kan låsefunktionen deaktiveres kortvarigt:





- Tryk på temperaturdisplayet.
- Tryk på  i ca. 6 sekunder.

Visningen skifter til indstilling af temperaturen.

- Foretag nu de ønskede indstillinger.

Når døren lukkes, aktiveres låsefunktionen  igen.

Låsefunktionen / deaktiveres helt

- Tryk på .
- Tryk på  i ca. 6 sekunder.
- Stryg fingeren mod venstre eller højre, indtil  vises i midten.
- Tryk på .

Når låsefunktionen er frakoblet, lyser .

Sabbat-mode

Køle-/fryseskabet kan indstilles på Sabbath-mode, som understøtter religiøse skikke.

Det vises først i displayet, hvis Sabbath-mode  er aktiveret.

Efter 3 sekunder slukker displayet.

Mens Sabbath-mode  er aktiveret, kan der ikke foretages nogen indstillinger på køle-/fryseskabet.

Sørg for, at døren til køle-/fryseskabet er lukket helt i, da de optiske og akustiske alarmer er frakoblet.

Sabbat-mode  frakobles automatisk efter ca. 80 timer.

Når Sabbath-mode  er tilkoblet, deaktiveres:

- lyset i kølezonen ved åbning af døren
- alle akustiske og optiske signaler
- temperaturdisplayet
- en aktiv wi-fi-forbindelse





Alle andre tilkoblede funktioner forbliver aktiveret.

 Sundhedsfare på grund af indtagelse af fordærvede madvarer.

Da en mulig strømafbrydelse under Sabbath-mode  ikke vises, kan madvarer have været udsat for øgede temperaturer i lang tid. Herved afkortes madvarernes holdbarhed.

Hvis der skulle have været en strømafbrydelse i løbet af Sabbath-mode , skal madvarernes kvalitet kontrolleres.

Sabbat-mode frakobles

- Tryk på det sorte display.  vises.
- Tryk på .
-  lyser orange.
- Tryk igen på symbolet .

Hvis Sabbath-mode er frakoblet, lyser symbolet  hvidt.

Yderligere indstillinger

Automatisk døråbning (ActiveDoor)





Følgende indstillinger kan foretages:

1. Aktiver og konfigurér ActiveDoor ved ibrugtagning af køle-/fryseskabet eller på et senere tidspunkt.
2. ActiveDoor deaktiveres
3. Aktiver ActiveDoor, hvis funktionen er konfigureret og blev deaktiveret.
4. Indstillet døråbningsvinkel ændres

1. ActiveDoor aktiveres og konfigureres for første gang

Aktivering og konfigurere består af flere trin:

ActiveDoor aktiveres

- Tryk på .
 - Stryg fingeren mod venstre eller højre, indtil  vises i midten.
 - Tryk på .
- I displayet lyser  med gult.
- Tryk på OK.

I displayet lyser  med gult. Døråbningsvinklen skal nu indstilles.

Døråbningsvinkel indstilles

Hold døråbningsområdet frit.

- Åbn døren til den ønskede døråbningsvinkel (min. 70°).



Tip: For at kunne trække skufferne helt ud, bør der vælges en døråbningsvinkel på min. 90°.

- Tryk på OK.



I displayet lyser  med gult.

- Tryk på OK.

- I displayet vises : Døråbningsvinklen blev **ikke** gemt.

Bekræft informationen ved tryk på . I displayet lyser  med gult. Start igen ved trinnet  Døråbningsvinkel indstilles.

- I displayet vises : Døråbningsvinklen blev gemt.

Bekræft informationen ved tryk på . I displayet lyser  med gult. Du skal nu foretage en referenceindstilling

Referenceindstilling foretages

 Risiko for at komme til skade ved automatisk lukning eller åbning af døren

Dele af kroppen, fx fingre, kan komme i klemme i døråbningen og dørhængslet.

Hold døråbningsområdet frit.

Ræk ikke hånden ind i dørhængslet eller det indvendige af køle-/fryseskabet, når døren er lukket.

Bloker ikke døren.

 Risiko for beskadigelser ved automatisk lukning af døren

Udtræksskuffer eller teleskopskinner (afhængigt af model) kan blive beskadiget.

Skub skuffer helt ind.

Skub teleskopskinnerne helt ind, når skuffen er taget ud.

- Tryk på OK.

Referenceindstillingen startes. Dertil lukkes og åbnes døren automatisk.

Samtidig blinker  i displayet og en signaltone lyder.

- I displayet vises : Referenceindstillingen var **ikke** korrekt.

Bekræft informationen ved tryk på . I displayet lyser gult. Start igen ved trinnet ActiveDoor aktiveres.

- I displayet vises : Referenceindstillingen var korrekt.

Bekræft informationen ved tryk på . I displayet lyser med gult. Den valgte døråbningsvinkel skal nu gemmes.

Den valgte døråbningsvinkel gemmes

- Tryk på OK.

I displayet vises : Døråbningsvinklen blev gemt.

- Bekræft informationen ved tryk på .

I displayet lyser orange. ActiveDoor er aktiveret.

2. ActiveDoor deaktiveres

- Tryk på .
- Stryg fingeren mod venstre eller højre, indtil vises i midten.

- Tryk på .

I displayet lyser orange.

- Tryk på .

lyser hvid, og ActiveDoor er deaktiveret.

3. ActiveDoor aktiveres

- Tryk på .
- Stryg fingeren mod venstre eller højre, indtil vises i midten.

- Tryk på .

Displayet viser .

- Tryk på .

lyser orange og ActiveDoor er aktiveret.

4. Indstillet døråbningsvinkel ændres

- Tryk på .

- Stryg fingeren mod venstre eller højre, indtil vises i midten.

- Tryk på .

I displayet lyser orange.

- Stryg fingeren mod venstre eller højre, indtil vises i midten.

- Tryk på .

I displayet lyser med gult. Døråbningsvinklen skal nu indstilles.

Døråbningsvinkel indstilles

Hold døråbningsområdet frit.

- Åbn døren til den ønskede døråbningsvinkel (min. 70°).

Tip: For at kunne trække skufferne helt ud, bør der vælges en døråbningsvinkel på min. 90°.

- Tryk på OK.

I displayet lyser med gult.

- Tryk på OK.

- I displayet vises : Døråbningsvinklen blev **ikke** gemt.

Bekræft informationen ved tryk på . I displayet lyser med gult. Start igen ved trinnet Døråbningsvinkel indstilles.

- I displayet vises : Døråbningsvinklen blev gemt.

Bekræft informationen ved tryk på . I displayet lyser med gult. Du skal nu foretage en referenceindstilling

Yderligere indstillinger

Referenceindstilling foretages

 Risiko for at komme til skade ved automatisk lukning eller åbning af døren

Dele af kroppen, fx fingre, kan komme i klemme i døråbningen og dørhængslet.

Hold døråbningsområdet frit.

Ræk ikke hånden ind i dørhængslet eller det indvendige af køle-/fryseskabet, når døren er lukket.

Bloker ikke døren.

 Risiko for beskadigelser ved automatisk lukning af døren

Udtræksskuffer eller teleskopskinner (afhængigt af model) kan blive beskadiget.

Skub skuffer helt ind.

Skub teleskopskinnerne helt ind, når skuffen er taget ud.

- Tryk på **OK**.



Referenceindstillingen startes. Dertil lukkes og åbnes døren automatisk.

Samtidig blinker  i displayet og en signaltone lyder.

- I displayet vises : Referenceindstillingen var **ikke** korrekt.

Bekræft informationen ved tryk på . I display lyser  gult. Start igen ved trinnet  ActiveDoor aktiveres.

- I displayet vises : Referenceindstillingen var korrekt.

Bekræft informationen ved tryk på . I displayet lyser  med gult. Den valgte døråbningsvinkel skal nu gemmes.

Den valgte døråbningsvinkel gemmes

- Tryk på **OK**.



I displayet vises : Døråbningsvinklen blev gemt.

- Bekræft informationen ved tryk på .

I displayet lyser  orange. ActiveDoor er aktiveret.

Ændring af tidsrum indtil døralarmen lyder ved manuel døråbning

Det kan indstilles, hvor hurtigt døralarmen skal lyde efter manuel åbning af døren.

- Tryk på .
- Stryg fingeren mod venstre eller højre, indtil  vises i midten.
- Tryk på .
- Stryg fingeren mod venstre eller højre, indtil det ønskede tidsrum mellem 30 sek. og 3 min.:30 sek. vises i midten.
- Tryk for at bekræfte den ønskede indstilling.

Miele@home

Køle-/fryseskabet er udstyret med et integreret wi-fi-modul.

Netværkstilslutningen er deaktiveret ved levering.

For at anvende dette skal der bruges følgende:

- et trådløst netværk
- Miele-appen
- en brugerkonto hos Miele. Brugerkontoen kan oprettes via Miele-appen.

Miele-appen guider dig gennem oprettelsen af en forbindelse mellem køle-/fryseskabet og det trådløse netværk.

Når køle-/fryseskabet er forbundet med husets trådløse netværk, kan der fx udføres følgende handlinger via appen:

- Informationer om driftstilstand på køle-/fryseskabet kan kaldes frem
- Indstillinger på køle-/fryseskabet kan ændres

Ved tilslutning af køle-/fryseskabet til det trådløse netværk øges energiforbruget, også når køle-/fryseskabet er slukket.

Kontroller, at det trådløse netværks signalstyrke er tilstrækkeligt kraftig på køle-/fryseskabets opstillingssted.

Tilgængelighed wi-fi-forbindelse

Wi-fi-forbindelsen deler et frekvensområde med andre enheder (fx mikrobølger, fjernstyret legetøj). Dette kan forårsage midlertidige eller komplette forstyrrelser af forbindelsen. Det kan derfor ikke garanteres, at der er konstant adgang til de tilbudte funktioner.

Tilgængelighed af Miele@home

Anvendelsen af Miele App afhænger af de funktioner og services, som tilbydes i dit land.

Alle funktioner er ikke tilgængelige i alle lande.

Yderligere information kan findes på Mieles hjemmeside www.miele.dk.

Miele App

Miele App kan hentes gratis i Apple App Store® eller i Google Play™.



Miele@home oprettes for første gang

- Tryk på
- Stryg fingeren mod venstre eller højre, indtil @ vises i midten.
- Tryk på @.
- Tryk på den ønskede forbindelsesmetode (APP eller WPS).

Når forbindelsen er etableret, vises i startdisplayet.

Hvis der ikke kunne etableres forbindelse, vises .

- Start i tilfælde heraf processen på ny.

Wi-fi-forbindelse deaktiveres eller aktiveres

- Tryk på .
- Stryg fingeren mod venstre eller højre, indtil @ vises i midten.
- Tryk på @.
- Tryk på for at deaktivere wi-fi-forbindelsen.

Yderligere indstillinger

☞ vises.

- Wi-fi-forbindelsen etableres igen ved at trykke på ☞.
- Menuen forlades ved at trykke på ↩.

Hvis wi-fi-forbindelsen er aktiveret, lyser ☞ i startdisplayet.

Netværkskonfiguration nulstilles

- Tryk på ⚙.
- Stryg fingeren mod venstre eller højre, indtil @ vises i midten.
- Tryk på @.
- Stryg fingeren mod højre, indtil ☑ vises i midten.
- Tryk på ☑.
- Tryk på OK.

Alle udførte indstillinger og indtastede værdier for Miele@home nulstilles.

Wi-fi-forbindelsen er deaktiveret, ☞ slukker i startdisplayet.

Nulstil netværkskonfigurationen, hvis du vil bortskaffe eller sælge dit køle-/fryseskab eller tager et brugt køle-/fryseskab i brug. Alle persondata fjernes fra køle-/fryseskabet. Desuden kan en tidligere ejer ikke længere få adgang til køle-/fryseskabet.

Lydstyrken for alarm- og signallyde 🔔/🔊 ændres

Lydstyrken for alarm- og signallyde (fx en døralarm eller fejlmelding) ændres. Eller alarm- og signallyde kan frakobles, hvis de generer.

- Tryk på ⚙.
- Stryg fingeren mod venstre eller højre, indtil 🔔 vises i midten.
- Tryk på 🔔.

- Vælg den ønskede lydstyrke ved at stryge bjælken til venstre eller højre.
- Bekræft den ønskede lydstyrke ved at trykke på bjælkevisningen.

Når alarm- og signallyde er frakoblet, vises 🔕.

Displayets lysstyrke ☀ ændres

Displayets lysstyrke kan tilpasses lysforholdene på opstillingsstedet.

- Tryk på ⚙.
- Stryg fingeren mod venstre eller højre, indtil ☀ vises i midten.
- Tryk på ☀.
- Vælg den ønskede lysstyrke ved at stryge bjælken til venstre eller højre.
- Bekræft den ønskede lysstyrketrin ved at trykke på bjælkevisningen.

Demo-mode 📺 frakobles

Demo-mode 📺 kan anvendes af forhandlere til at præsentere køle-/fryseskabet, uden at kølingen er tilkoblet. Denne indstilling er ikke beregnet til private husholdninger.





Hvis Demo-mode er indstillet fra fabriken, vises 📺 i startdisplayet.

- Tryk på 📺.
- Tryk på ⚙.
- Stryg fingeren mod venstre eller højre, indtil 📺 vises i midten.
- Tryk på 📺.

Når Demo-mode 📺 er frakoblet, slukker køle-/fryseskabet og skal tændes igen.

Indstillinger stilles tilbage til standardindstilling

Alle køle-/fryseskabets indstillinger stilles tilbage til standardindstilling (Indstillinger, se afsnittet Beskrivelse af køle-/fryseskabet).

- Tryk på .
- Stryg fingeren mod venstre eller højre, indtil  vises i midten.
- Tryk på .
-  vises.
- Tryk på OK.

Køle-/fryseskabet slukker og skal tændes igen.



Informationer

Displayet viser produktdata (model og fabrikationsnummer).

Sørg for at have disse produktdata klar:

- til integration af køle-/fryseskabet i dit wi-fi-netværk (se afsnittet "Yderligere indstillinger", afsnit "Miele@home") (afhængig af model)).
- ved melding af fejl til Miele Service (se afsnittet Service / Garanti).
- til aflæsning af oplysninger fra EPREL-databasen (se afsnittet "Service / Garanti").

Indikator for udskiftning af lugtfilter



Når lugtfilteret er isat (ekstra tilbehør), skal indikatoren for udskiftning af lugtfilter  først aktiveres i Indstillings-mode .

Indikatoren for udskiftning af lugtfilter  i startdisplayet minder ca. hver 6. uge om, at lugtfilteret skal udskiftes (se afsnittet Rengøring og vedligeholdelse, Udskiftning af lugtfilter)

Rengørings-mode

Rengørings-mode  letter rengøring af køleskabet (se afsnittet Rengøring og vedligeholdelse). Lyset i kølezonen forbliver tændt, selvom kølezonen er slukket. Akustiske og optiske signaler er ligeledes slået fra.

Det vises i startdisplayet, hvis Rengørings-mode  er aktiveret.



Efter rengøringen skal Rengørings-mode  frakobles. Hvis køle-/fryseskabsdøren er lukket i længere end 10 min. slukker Rengørings-mode  automatisk.

Døralarm

Døralarm ved manuel døråbning

Køle-/fryseskabets dør står åbent i længere tid.

For at undgå at der opstår energitab, eller at madvarerne bliver for varme, hvis døren ikke er blevet lukket, er køle-/fryseskabet forsynet med en døralarm.



Hvis døren står åben i længere tid, vises   i temperaturdisplayet med gult lys. Derudover lyder der en advarselstone, og den indvendige belysning lyser blinkende.

Tidsrummet til aktivering af døralarmen kan ændres (se afsnittet Yderligere indstillinger).

Døralarmens akustiske advarselstone kan slås fra (se afsnittet Yderligere indstillinger).

Når døren lukkes, stopper alarmen, og   slukker i displayet.

Døralarmen afbrydes

■ Tryk på  .



Alarmen stopper,   slukker, og det indvendige lys lyser konstant.

Hvis døren ikke lukkes, gentages døralarmen efter ca. 1 minut.

Døralarm ved automatisk døråbning



ActiveDoor lukker snart.

For at undgå at der opstår energitab, eller at madvarerne bliver for varme, hvis døren ikke er blevet lukket, er køle-/fryseskabet forsynet med en døralarm.

Hvis køle-/fryseskabets dør er åben for lang tid, lyser   gult i displayet. Derudover lyder der en advarselstone, og det indvendige lys lyser blinkende.



Tidsrummet til aktivering af døralarmen kan **ikke** ændres.

Døralarmens akustiske advarselstone kan slås fra (se afsnittet Yderligere indstillinger).



Døren lukker automatisk efter kort tid. Alarmen stopper, og   slukker i displayet.

Døralarmen ActiveDoor afbrydes

■ Tryk på  .

Alarmen stopper, symbolet   slukkes, og det indvendige lys lyser konstant.

Hvis døren ikke lukkes, gentages døralarmen efter ca. 1 minut.

I temperaturdisplayet lyser   gult. Derudover lyder der en advarselstone, og det indvendige lys blinker (se afsnittet Døralarm: Køle-/fryseskabets dør står åbent i længere tid).

Opbevaring af madvarer i køleskabet

 Antændelige gasblandinger kan forårsage eksplosionsfare.

Antændelige gasblandinger kan forårsage brandfare pga. de elektriske komponenter.

Opbevar aldrig eksplosive stoffer eller produkter med brændbare drivgasser (fx spraydåser) i køle-/fryseskabet! Disse spraydåser kan genkendes på det påtrykte indhold eller et flamme-symbol. Eventuelt udtrængende gas kan antændes af elektriske komponenter.

 Fare for beskadigelse på grund af fedt- eller olieholdige madvarer.

Hvis der opbevares fedt- eller olieholdige madvarer i køle-/fryseskabet, kan der opstå spændingsrevner i plastbelægningen.

Sørg for, at eventuelt fedt eller olie, der løber ud, ikke kommer i berøring med køle-/fryseskabets plastdele.

Hvis der ikke er tilstrækkelig luftcirkulation, reduceres køleeffekten, og energiforbruget stiger.

Læg ikke madvarerne for tæt op ad hinanden; herved sikres god luftcirkulation.

Ventilatoren på bagvæggen må ikke tildækkes.

Forskellige køleområder

På grund af den naturlige luftcirkulation er der forskellige temperaturområder i kølezonen.

Den kolde, tunge luft synker ned i det nederste område i kølezonen. Udnyt de forskellige kuldeområder, når madvarer- ne placeres.

Køle-/fryseskabet er udstyret med automatisk dynamisk køling, hvor der indstilles en jævn temperatur, når ventilatoren kører. De forskellige kølezoner er således mindre udtalte.

Varmeste område

Det varmeste område i kølezonen er helt øverst i det forreste område og i døren. Brug disse områder til opbevaring af fx smør, så det er let at smøre på brødet, og ost, så den bevarer sin aroma.

Koldeste område

Det koldeste område i kølezonen er direkte over skillepladen til PerfectFresh Active-zonen og på bagvæggen. Der er dog endnu lavere temperaturer i PerfectFresh Active-zonens skuffer.

Ved en temperaturindstilling på 4 °C og passende hygiejne forsinkes formeringen af bakterier, fx salmonella og listeria, som kan føre til alvorlig fødevareforgiftning.

Anvend disse områder i kølezonen og i PerfectFresh Active-zonen til alle sarte og letfordærlige madvarer som fx:

- Fisk, kød, fjerkræ
- Pølser, færdigretter
- Retter og bagværk med æg eller fløde
- Fersk dej, kage-, pizza-, tærtedej
- Råmælksost og andre råmælksprodukter
- Humus, vegetabiliske smørepålæg, vegetabiliske flødeosterstatninger
- Folieindpakkede forkogte grøntsager
- Generelt alle ferske madvarer (hvis holdbarhedsdato forudsætter en opbevaringstemperatur på min. 4 °C)

Opbevaring af madvarer i køleskabet

Ikke egnet til opbevaring i kølezone

Visse madvarer egner sig ikke til opbevaring ved temperaturer under 5 °C, da de er kuldefølsomme.

Kuldefølsomme madvarer er bl.a.:

- ananas, avocadoer, bananer, granatæbler, mangoer, papayaer, passionsfrugter, citrusfrugter (fx citroner, appelsiner, mandariner, grapefrugter)
- frugt, som skal eftermodne
- auberginer, agurker, kartofler, peberfrugter, tomater, zucchinier
- hård ost (fx parmesanost og bjergost).

Råd om indkøb af madvarer

Madvarernes holdbarhed afhænger især af, hvor friske de er, når de bliver lagt ind i køle-/fryseskabet.

Vær også opmærksom på madvarernes holdbarhedsdato og den anførte opbevaringstemperatur.

Kølekæden bør så vidt muligt ikke afbrydes, fx ved transport i en varm bil.

Korrekt opbevaring af madvarer

Madvarerne i kølezonen bør være pakket ind eller godt tildækket (der er undtagelser i PerfectFresh Active-zonen).

Derved undgås, at de optager lugt fra andre madvarer, at de udtørres, og at eventuelle bakterier overføres. Dette er især vigtigt ved opbevaring af animalske madvarer. Vær opmærksom på, at især madvarer såsom fersk kød og fisk ikke kommer i kontakt med andre madvarer.

Rigtig indstilling af temperaturen og god hygiejne øger madvarernes holdbarhed betydeligt. Det reducerer madspild.



Opbevaring af madvarer i PerfectFresh Active-zonen

PerfectFresh Active-zone

PerfectFresh Active-zonen opfylder kravet til et friskkølrums iht. DIN EN 62552:2020.

I PerfectFresh Active-zonen er der optimale opbevaringsbetingelser for frugt, grøntsager, fisk, kød og mælkeprodukter. Madvarerne holder sig frisk væsentligt længere, og smag og vitaminer bevares.

I PerfectFresh Active-zonen reguleres temperaturen automatisk og holdes i området 0 til 3 °C. Dette er lavere temperaturer end i et traditionelt køleskab, men det er den optimale opbevarings-temperatur for ikke-kuldefølsomme madvarer.

Desuden kan luftfugtigheden i PerfectFresh Active-zonen reguleres efter fugtigheden i de opbevarede madvarer. Hvis fordampere  er tilkoblet, forstøves den opbevarede frugt og grøntsagerne med vanddamp. Forstøveren  tilkobler hvert 90. min. og ved døråbning. Den øgede luftfugtighed bevirker, at madvarerne bevarer deres egen fugtighed og ikke udtørres så hurtigt.

Vær opmærksom på, at madvarernes friskhed ved ilægning er afgørende for et godt opbevaringsresultat.

Tag madvarerne ud af PerfectFresh Active-zonen ca. 30 - 60 min. før brug. Smag og aroma udvikler sig først ved stuetemperatur.

Opbevaring af madvarer i PerfectFresh Active-zonen

Skuffe med høj fugtighedsgrad



I **skuffen med høj fugtighedsgrad** er der en temperatur på 0 - 3 °C; afhængig af lågets position er luftfugtigheden ikke-øget Δ eller øget $\Delta\Delta\Delta$.

Ikke-øget luftfugtighed Δ

Ved denne indstilling Δ ændres skuffen med høj fugtighedsgrad til en skuffe med lav fugtighedsgrad (se afsnittet Skuffe med lav fugtighedsgrad).

Øget luftfugtighed $\Delta\Delta\Delta$

Ved denne indstilling er skuffen med høj fugtighedsgrad velegnet til opbevaring af frugt og grøntsager.

Ved øget luftfugtighed i skuffen med høj fugtighedsgrad kan der dannes kondensvand.

Hvis det skønnes, at der er dannet for meget kondensvand, og det påvirker madvarerne, gøres følgende:

Fjern kondensvandet med en klud.

Åbn låget til skuffen ved at vælge positionen "Ikke-øget luftfugtighed".

Deaktiver forstøveren ☼ .

Valg af øget luftfugtighed $\Delta\Delta\Delta$

Ved denne indstilling skal forstøveren ☼ være aktiveret.

Når forstøveren ☼ er aktiveret, øges energiforbruget en smule. Desuden kan der forekomme højere lyde fra køle-/fryseskabet.

- Tryk på ☼ .
- Stryg fingeren mod venstre eller højre, indtil ☼ vises i midten.
- Tryk på ☼ .
- Stryg fingeren til venstre, indtil den ønskede intensitet for forstøveren (1. lav intensitet, 3. maks. intensitet) vises i midten.
- Tryk for at bekræfte den ønskede indstilling.

Symbolet ☼ lyser orange

- Åbn skuffen med høj fugtighedsgrad.

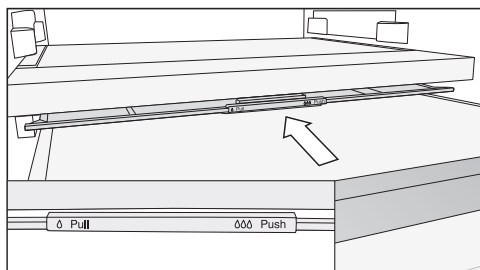

- Skub skuffelåget helt bagud.

Skuffelåget er lukket, og luftfugtigheden bliver i skuffen $\Delta\Delta\Delta$.

Opbevaring af madvarer i PerfectFresh Active-zonen

Valg af ikke-øget luftfugtighed Δ

Ved denne indstilling Δ skal forstøveren ☹ være deaktiveret.

- Tryk på ☹ .
- Stryg fingeren mod venstre eller højre, indtil ☹ vises i midten.
- Tryk på ☹ .
- Stryg fingeren mod højre, og tryk på ☹ .

Symbolet ☹ lyser hvidt.

- Åbn skuffen med høj fugtighedsgrad.

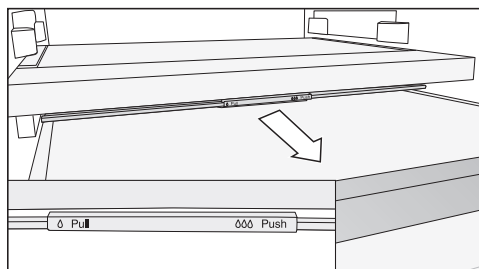

- Træk skuffelåget helt fremad.

Skuffelåget er åbnet, og luftfugtigheden reduceres Δ .

Hvis madvarerne rager ud over skuffens kant, kan skuffelågets position ændre sig, når skuffen skubbes ind, og dermed lukkes.

Vær ved fyldning af skuffen opmærksom på, at madvarerne ikke støder mod låget nedefra.

Forstøver (humidifier ☹)

Når forstøveren ☹ er tilkoblet, forstøves den opbevarede frugt og grøntsagerne i skuffen med vand, hver gang døren åbnes og ca. hvert 90. minut. Vanddampen sørger for yderligere fugtighed i skuffen.

Forstøveren og den tilhørende vandbeholder er anbragt i skillepladen mellem kølezone og PerfectFresh Active-zone.

Vær opmærksom på følgende, inden forstøveren tilkobles:

- Vandbeholderen er rengjort, fyldt med vand og sat i.
- Låget til skuffen med høj fugtighedsgrad er lukket (indstilling $\Delta\Delta\Delta$).

Vandet i vandbeholderen rækker til ca. 4 måneder.

Vandbeholderen skal først fyldes, når forstøveren ikke længere afgiver vanddamp.

⚠ Fare for beskadigelse på grund af uegnet påfyldning.

Sukkerholdige væsker i fordampere, kan medføre, at den ikke længere fungerer korrekt.

Fyld udelukkende vandbeholderen med frisk drikkevand.

⚠ Sundhedsfare på grund af forurennet vand.

Anvendelse af forurennet vand kan medføre forgiftning.

Fyld udelukkende vandbeholderen med frisk drikkevand.

Opbevaring af madvarer i PerfectFresh Active-zonen

⚠ Sundhedsfare på grund af kim i vandet.

Vand, der har stået længe i vandbeholderen, kan danne kim og forårsage sundhedsfare.

Rengør vandbeholderen til forstøveren, og fyld vandbeholderen med frisk drikkevand, hvis køle-/fryseskabet eller køleskabet har været slukket i længere tid (mere end 2 dage), eller hvis forstøveren har været deaktiveret i længere tid (mere end 2 dage).

Rengør vandbeholderen til forstøveren, og fyld vandbeholderen med frisk drikkevand, hvis Holiday-mode ☀ har været tilkoblet i et længere tidsrum (mere end 2 uger).

Vandbeholderen til forstøveren fyldes

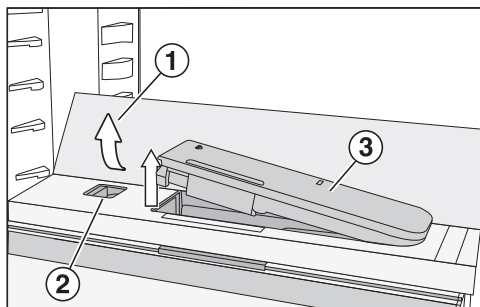

- Tryk på de bageste, yderste hjørner på glashylden ①.

Glaspladen klapper op foran.

- Løft op i glaspladen, og klap den bagud.

Glashylden står lodret.

- Tryk skyderen ② mod venstre.

Vandbeholderen ③ kommer op af fordybningen.

- Tag vandbeholderen op, og fyld den med drikkevand til markeringen.
- Sæt vandbeholderen i igen.
- Klap glashylden ① nedad.

Skuffe med lav fugtighedsgrad



I **skuffen med lav fugtighedsgrad** er der en temperatur på 0 - 3 °C; luftfugtigheden er ikke øget Δ.

Skuffen med lav fugtighedsgrad egner sig generelt til opbevaring af let fordærlige madvarer såsom:

- fersk fisk, skal- og krebsdyr
- kød, fjerkræ, pølser
- delikatessesalater
- mejeriprodukter såsom mælk, yoghurt, ost, fløde, kvark m.m.
- plantebaserede produkter som tofu, havredrik, hummus, grøntsagsspreads, kød- og osteerstatning osv.
- Desuden kan der opbevares madvarer af enhver art, såfremt de er indpakke-

Vær opmærksom på, at madvarer fordæres hurtigere, jo mere protein de indeholder.

Det vil sige, at skal- og krebsdyr fx fordæres hurtigere end fisk, og fisk fordæres hurtigere end kød.

Af hygiejniske grunde skal disse madvarer opbevares **tildækket eller emballeret**.

Opbevaring af madvarer i PerfectFresh Active-zonen

Hvis man ikke er tilfreds med resultatet for de opbevarede madvarer (madvarerne virker fx allerede slappe eller visne efter kort opbevaringstid), bør man huske på følgende råd:

- Opbevar kun friske madvarer. Madvarernes holdbarhed afhænger af, hvor friske de er, når de lægges i.
- Rengør skufferne i PerfectFresh Active-zonen, inden madvarerne lægges i.
- Lad meget fugtige madvarer dryppe af, inden de lægges i.
- Opbevar ikke kuldefølsomme madvarer i PerfectFresh Active-zonen (se afsnittet Opbevaring af madvarer i kølezonen - Ikke egnet til opbevaring i kølezone).
- Vælg den rigtige PerfectFresh Active-skuffe til opbevaring af madvarerne og den rigtige position for låget til skuffen (ikke-øget luftfugtighed Δ eller øget luftfugtighed ΔΔ).
- En øget luftfugtighed ΔΔ i skuffen med høj fugtighedsgrad opnås kun ved hjælp af fugtigheden i de opbevarede madvarer, når de opbevares uemballeret. Jo flere madvarer, der er i skuffen, desto højere er fugtigheden.
- Overfyld ikke skufferne.
- Hvis det skønnes, at der er dannet for meget kondensvand ved indstillingen ΔΔ, og det påvirker madvarerne:
 - Fjern kondensvandet med en klud.
 - Læg en rist eller lignende i, så den overskydende fugt synker ned.
 - Åbn låget til skuffen ved at vælge positionen "Ikke-øget luftfugtighed" Δ, og deaktiver forstøveren 𐀀.
- Hvis luftfugtigheden skulle være for lav på trods af indstillingen ΔΔ, kan madvarerne pakkes ind i lufttæt emballage.
- Hvis temperaturen i PerfectFresh Active-zonen synes at være for høj eller for lav, kan man i første omgang forsøge at regulere den via kølezonen ved at ændre temperaturen 1-2 °C. Temperaturen skal senest øges, når der er dannet iskrystaller på bunden af PerfectFresh Active-skufferne, da madvarerne ellers får kuldeskader.
- Hvis ændringen af temperaturen i kølezonen ikke er tilstrækkelig, ændres temperaturen i PerfectFresh Active-zonen (se afsnittet Korrekt temperatur).

Typeskiltet inde i køle-/fryseskabet må ikke fjernes. Det skal bruges i tilfælde af reparation.

Sørg for, at der ikke kommer vand i elektronikken eller i lyset.

 Fare for beskadigelse på grund af fugtighed, der trænger ind.

Dampen fra et damprengøringsapparat kan beskadige kunststofdele og elektriske komponenter.

Anvend ikke damprengøringsapparat til rengøring af køle-/fryseskabet.

Der må ikke løbe rengøringsvand igennem afløbshullet til afrymningsvand.

Afrimning

Kølezone og PerfectFresh Active-zone

Både kølezone og PerfectFresh Active-zone afrimes automatisk.

Afrimningsvandet løber via en afløbsrende og gennem et afløbshul ind i køle-/fryseskabets fordampningssystem.

Afrimningsvandet fordampes automatisk via varmen fra kompressoren.

Hold derfor afløbsrenden og -hullet rene. Afrimningsvandet skal altid kunne løbe uhindret bort.

Rengøringsmidler

Anvend kun rengørings- og plejemidler, der er uskadelige for madvarer, indvendigt i køle-/fryseskabet.





For at undgå beskadigelse af overfladerne bør der **ikke** anvendes

- soda-, ammoniak-, syre- eller kloridholdige rengøringsmidler
- kalkopløsende rengøringsmidler
- rengøringsmidler med skurende virkning (fx skurepulver, flydende skuremiddel og pimpsten),
- rengøringsmidler, der indeholder opløsningsmiddel
- rengøringsmiddel til rustfrit stål
- opvaskemiddel til opvaskemaskiner
- ovnspray
- glasrengøringsmidler
- skurende, hårde svampe og børster, fx grydesvampe
- viskelæder
- skarpe metalskrabere.

Vi anbefaler til rengøring en ren svampeklud, lunkent vand med lidt opvaskemiddel til opvask i hånden.

Køle-/fryseskabet forberedes til rengøring

Tip: Aktiver Rengørings-mode . Kølezone er slukket, og lyset forbliver tændt.

- Tryk på .
- Stryg fingeren mod venstre eller højre, indtil  vises i midten.
- Tryk på .
- Denne indstilling forlades ved at trykke på .

Det vises i startdisplayet, hvis Rengørings-mode  er aktiveret.

- Tag madvarerne ud, og opbevar dem et køligt sted.
- Tag alt udtageligt tilbehør ud til rengøringen (se afsnittet Tilbehør tages ud, skilles og rengøres).

Rengøring og vedligeholdelse

Rengøring af det indvendige rum

Rengør køle-/fryseskabet regelmæssigt og mindst en gang om måneden.

Hvis snavs får lov at sidde i længere tid, kan det undertiden være umuligt at fjerne.

Overfladerne kan blive misfarvet eller ændre sig.

Snavs skal helst fjernes omgående.

- Rengør køle-/fryseskabet **indvendigt** med en ren svampeklud, lunkent vand og lidt opvaskemiddel til opvask i hånden.
- Tør efter med rent vand efter rengøringen, og eftertør alt med en klud.
- Rengør renden til afrimningsvand og afløbshullet oftere med en vatpind eller lignende, så afrimningsvandet altid kan løbe frit ud.
- Lad køle-/fryseskabet være åbent i kort tid for at sikre, at køleskabet er ventileret tilstrækkeligt, og at lugt undgås.

Rengøring af tilbehør i hånden eller i opvaskemaskine

Følgende dele bør udelukkende rengøres **manuelt**:

- Paneler eller stållister
- Den indstillelige flaskehylde
- Hylden med finjustering
- plastdelene på hylden med drejelig bund (FlexiTray)
- Den bagerste beskyttelsesliste samt sidebeslagene på skuffemodulet (CompactCase)
- Hylderne med tryk
- Skillepladen med flaskehylde

- Alle skuffer og skuffelåg (afhængig af model)
- Sorteringsboks

Følgende dele er **egnet til opvask i opvaskemaskine**:

 Fare for beskadigelse på grund af for høje opvasketemperaturer.

Delene i køle-/fryseskabet kan blive misdannede og gjort ubrugelige, hvis de vaskes op i opvaskemaskine ved temperaturer højere end 55 °C.

Vælg til dele, der tåler maskinopvask, udelukkende opvaskeprogrammer med maks. 55 °C.

Ved kontakt med naturlige farvestoffer, fx i gulerødder, tomater og ketchup, kan der opstå misfarvninger på plastdele i opvaskemaskinen. Denne misfarvning har ingen indflydelse på delenes stabilitet.

- Flaskeholder, æggebakke
- Hylderne og flaskehylde i døren (uden rust frit panel)
- Styreskinne til hylden med finjustering
- Hylderne (uden lister og uden tryk)
- Vandbeholderens 2 dele til forstøveren
- Adapteren til bagepladen
- Lugtfilterholderen (kan købes som ekstra tilbehør)

Tilbehør tages ud og skilles ad til rengøring

Hylde med finjustering tages ud

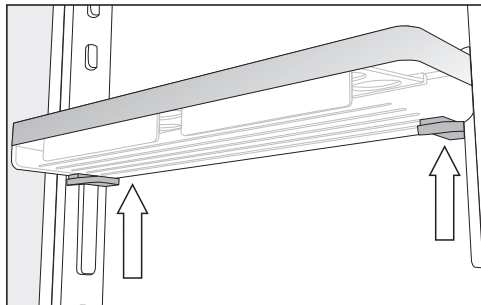

- Tag fat i hylden med begge hænder, tryk på de grå taster under hylden i begge sider, og skub hylden opad og ud af skinnerne.
- Tag skinnen ud af tapperne.
- Sæt skinnen ind i ønsket position efter rengøring, og anbring den anden skinne i modsatte side parallelt med den første liste.
- Skub hylden på skinnerne igen oppe fra.

Hylde/flaskehylde skilles ad

Fjern stålpanelerne, inden hylden/flaskehylde rengøres i opvaskemaskine.

Afmontering af stålliste:

- Stil hylden/flaskehylde på bordpladen.

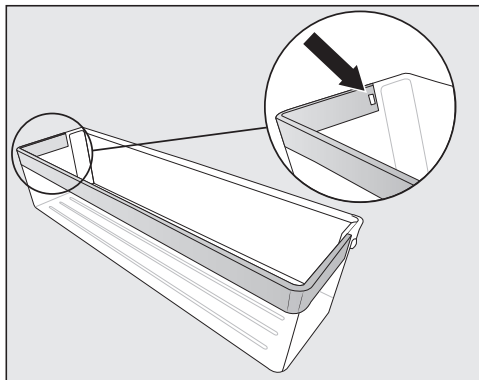

- Tryk tappen ud af fordybningen. Nu løsner hele stålpanelet sig fra hylden.
- Fastgør stållisten på hylden i omvendt rækkefølge efter rengøringen.

Hylde/hylde med lys skilles ad

⚠ Fare for beskadigelse på grund af forkert rengøring.

Stållisterne med LED-lys bliver beskadiget, hvis de lægges i vand ved rengøring.

Rengør stållisten med LED-lys med en fugtig klud.

Fjern listen i rustfrit stål eller stållisten med LED-lys og den bageste beskyttelseslisten, inden hylden rengøres.

- Læg hylden med oversiden nedad på et blødt underlag (fx et viskestykke) på køkkenbordet.

⚠ Fare for beskadigelse på grund af forkert håndtering.

Når stållisten med LED-lys trækkes af, kan metalkontakterne blive beskadiget.

Disse kontakter på venstre, forreste hjørne forsyner LED-belysningen med strøm. Løsn altid først siden uden kontakter.

Rengøring og vedligeholdelse

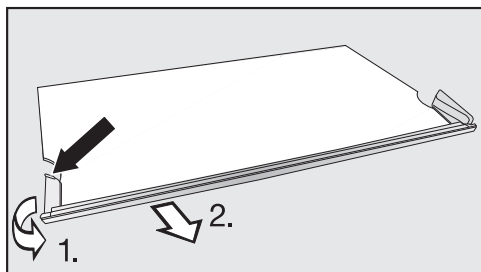

■ Tag fat bagest i plastindfatningen i venstre side af stållisten.

1. Træk plastindfatningen væk fra hyl- den, og
2. Træk samtidig listen af. Nu løsnes også den modsatte side.

■ Monter stållisten eller beskyttelsesli- sten på hylden i omvendt rækkefølge efter rengøringen.

Hylde med drejelig bund (FlexiTray) skilles ad

⚠ Fare for at komme til skade, hvis glasbunden falder ud.

Når hylden tages ud, kan den drejeli- ge bund dreje sig ud, og glasbunden på bakken kan falde ud og gå i styk- ker.

Hold fast i den drejelige bund ved ud- tagningen.

■ Læg hylden med drejelig bund på et blødt underlag (fx et viskestykke) på køkkenbordet.

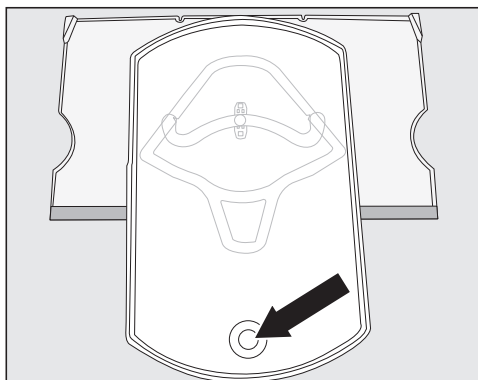

■ Drej bakken fremad. Tryk glaspladen op nedefra gennem hullet, og tag glaspladen af.

■ Drej bakken tilbage i sin udgangsposi- tion på hylden.

Bakken kan kun løsnes fra hylden, når bakken er blevet drejet hen i sin ud- gangsposition på hylden. Forbindel- sesknoppen skal være i den runde slutposition i rillen ①.

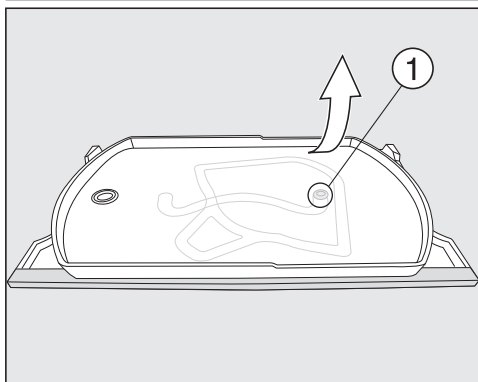

■ Hold fast i den nederste hylde foroven i højre side, og træk bakken af hylden med et ryk.

Forbindelsesknoppen på bakken løsner sig fra den runde slutposition i rillen ①.

Alle dele kan nu skilles ad og rengøres.

Rengøring og vedligeholdelse

Under hylden af plast er der en glasplade, der holdes fast på den yderste kant på hylden af tapper ②.

Glaspladen kan ligeledes tages af, hvis den skal rengøres yderligere. Fremgangsmåde:

- Drej hylden, så stålpanelet vender bagud, og den forreste kant rager en smule ud over bordpladen.

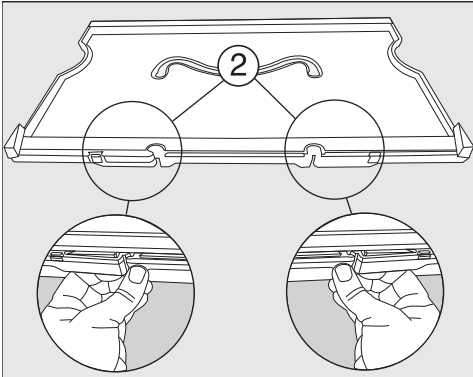

- Løsn tapperne ②, og tag fat i hylden.

Glaspladen er løsnet. Begge dele kan nu rengøres.

Hylde med drejelig bund (FlexiTray) samles

- Læg plasthylden på bordpladen, så fordybningen vender opad og stålpanelet vender fremad.

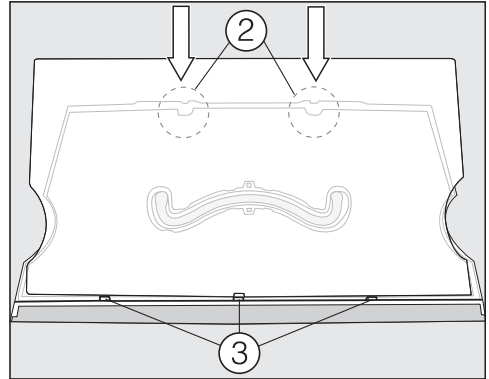

- Sæt først glaspladen ind i noterne ③, og før den herefter ind i tapperne ②.
- Vend hylden, så plastoverfladen peger opad.

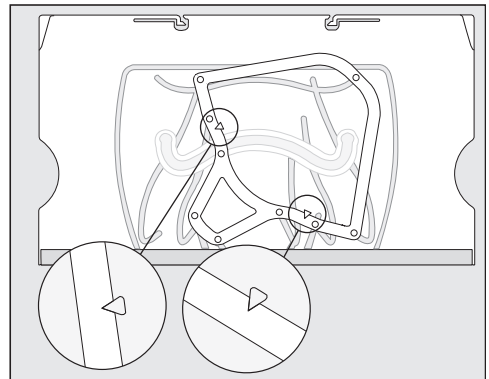

- Læg rammen på hylden, så de prægede pilespidser på hylden passer i de spidse fordybninger på rammen.

Rengøring og vedligeholdelse

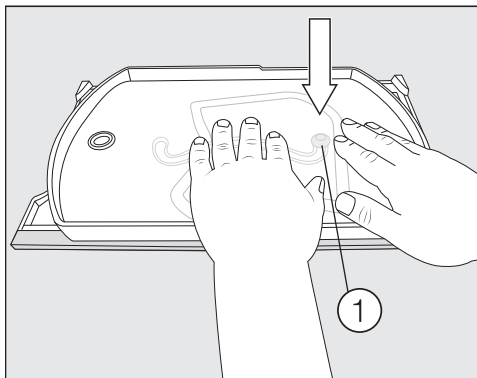

- Tag bakken med forbindelsesknoppen pegende nedad, og tryk hårdt forbindelsesknoppen ned i den runde slutposition i rillen ①.
- Læg glasbunden på bakken.

Skuffemodul (CompactCase) tages ud og skilles ad

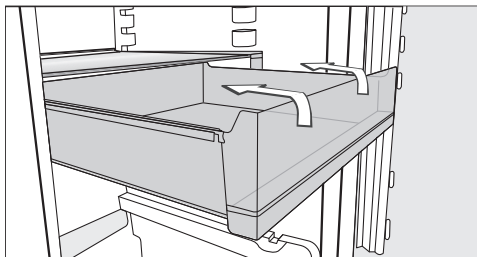

- Træk skuffen helt ud. Vip skuffen opad, og tag den ud.

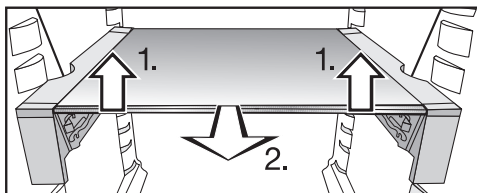

- Brug begge hænder til at løfte hylden og beslaget let op fortil 1.).

- Træk hylden lidt fremad 2), og tag hylden med udsparingerne til venstre og højre over bæreribberne ud opad eller på skrå.
- Læg hylden samt holderen på et blødt underlag (fx et viskestykke) på køkkenbordet.

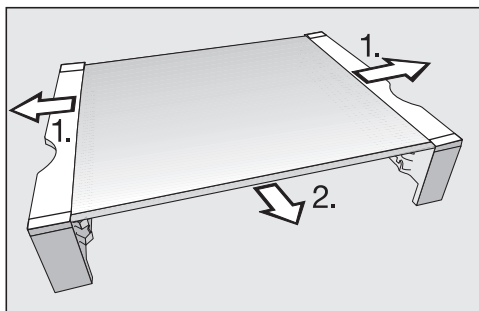

- Træk sidebeslagene af hylden 1.).
- Træk stållisten fortil af 2.).
- Genmonter stållisten, beskyttelseslisten samt beslagene på hylden efter rengøringen.
- Sæt hylden samt beslagene ovenfra og ned eller sideværts ind i køle-/fryseskabet.
- Skub hylden helt bagud.
- Sæt skuffen ovenfra i den øverste eller nederste føring i holderen efter behov.

Skuffer i kølezonen tages ud

- Træk skuffen helt ud.

Skuffen sidder fast i bageste område med klemmer. Den skal løsnes fra holderen, inden den tages ud.

Rengøring og vedligeholdelse

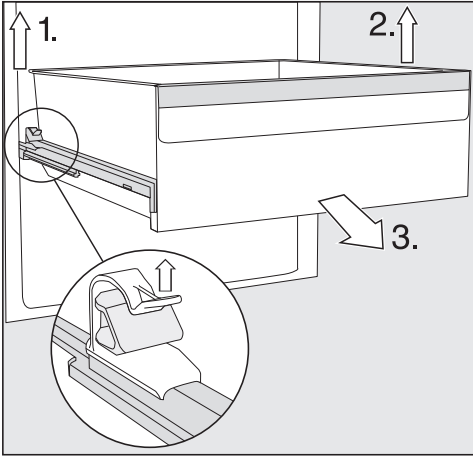

- 1. Løft den venstre klemme op, og træk samtidig skuffen fremad ud af holderen.
- 2. Foretag det samme på modsatte side.

Skuffen sidder ikke længere fast.

- 3. Træk nu skuffen ud forfra med stor kraft.

Skub derefter teleskopskinnerne ind igen, så beskadigelser undgås.

⚠ Fare for beskadigelse på grund af forkert rengøring.

Teleskopskinnerne indeholder specialfedt, som kan blive vasket ud ved rengøring, hvorved teleskopskinnerne kan blive beskadiget.

Rengør teleskopskinnerne med en fugtig klud.

Isætning af skuffer

- Skub udtrækskinnerne helt ind, og læg skuffen på dem.
- Skub skuffen helt på plads i køle-/fryseskabet med stor kraft, til den går på plads (kan høres).

Vandbeholderen til forstøveren tages ud og skilles ad

⚠ Sundhedsfare på grund af kim i vandet.

Vand, der har stået længe i vandbeholderen, kan danne kim og forårsage sundhedsfare.

Rengør vandbeholderen til forstøveren, og fyld vandbeholderen med frisk drikkevand, hvis køle-/fryseskabet eller køleskabet har været slukket i længere tid (mere end 2 dage), eller hvis forstøveren har været deaktiveret i længere tid (mere end 2 dage).

Rengør vandbeholderen til forstøveren, og fyld vandbeholderen med frisk drikkevand, hvis Holiday-mode  har været tilkoblet i et længere tidsrum (mere end 2 uger).

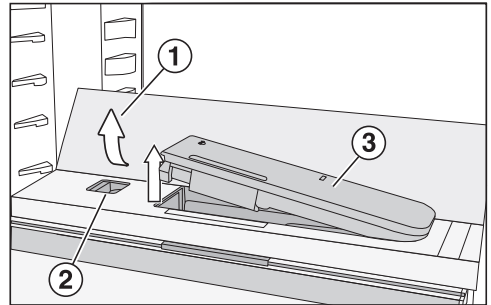

- Tryk på de bageste, yderste hjørner på glashylden ①.

Glaspladen klapper op foran.

- Løft op i glaspladen, og klap den bagud.

Glashylden står lodret.

- Tryk skyderen ② mod venstre.

Vandbeholderen ③ kommer op af fordybningen.

- Tag vandbeholderen ud.

Rengøring og vedligeholdelse

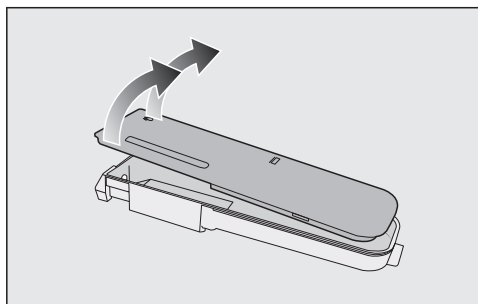

- Skil vandbeholderen i 2 dele, og rengør delene i hånden eller i opvaskemaskine.
- Sæt vandbeholderen i igen.
- Klap glashylden ① nedad.

Skillepladen med flaskehylde tages ud

- Tag den forreste og bageste glashylde af skillepladen.

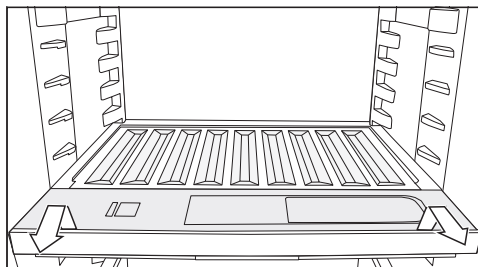

- Tag fat i flaskehylde foran, og træk den ud.
- Skub efter rengøring flaskehylde helt ind, og tryk flaskehylde nedad.
- Læg igen glaspladerne på skilleplade.

Skuffelåget tages ud

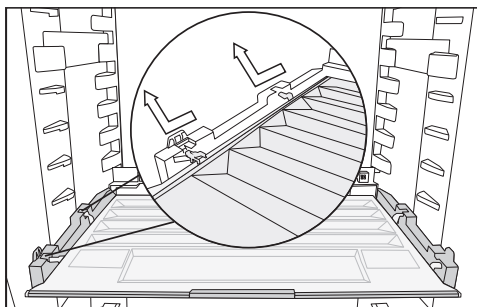

- Løft låget foran, og træk det ud.
- Skub skuffelåget ind igen efter rengøringen.

Udskiftning af lugtfilter (ekstra tilbehør)

Udskift lugtfilterene i holderen ca. hver 6. måned.

Symbolet  i startdisplayet minder om, at lugtfilteret skal udskiftes.

Lugtfiltere KKF-RF til udskiftning kan købes ved henvendelse til vores kundecenter (kontaktinformation findes på omslaget), hos Miele-forhandlere eller via vores hjemmeside.

- Træk lugtfilterholderen af hylde ved at trække opad.

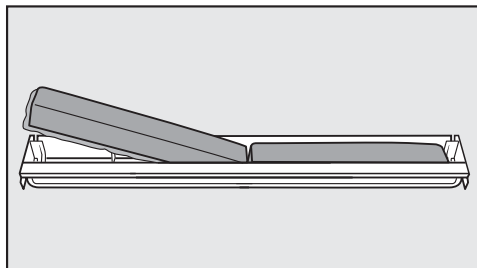

- Tag de to lugtfiltere ud, og sæt de nye filtre i med den omkransende kant nedad i holderen.

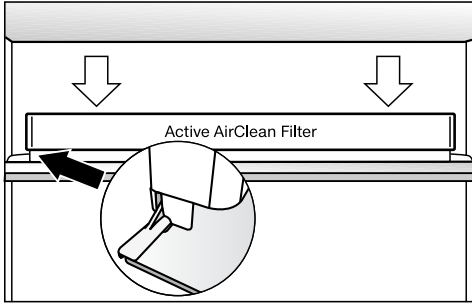

- Sæt holderen midt på den bageste beskyttelsesliste på hylden, og sørg for, at den sidder fast der.
- Bekræft filterskiftet ved at trykke på symbolet  i displayet.

Symbolet for udskiftning af luftfilter slukker i displayet, og tidstælleren nulstilles.

Symbolet  slukker i startdisplayet.

Tætningslisten i døren rengøres

 Fare for beskadigelse ved forkert rengøring.

Tætningslisten i døren kan blive porøs efter behandling med olie eller fedtstof.

Kom ikke olie eller fedtstof på tætningslisten i døren.



- Tætningslisten i døren skal rengøres med jævne mellemrum og kun med rent vand. Tør den derefter grundigt af med en tør klud.

Ventilationsåbninger rengøres

Støvhobninger øger energiforbruget.

- Ventilationsåbningerne skal med jævne mellemrum rengøres med en børste eller en støvsuger (anvend fx afstøvningsbørsten til Miele-støvsugere).

Efter rengøring

- Deaktiver rengøringsfunktionen igen ved at trykke på  i startdisplayet.
- Tryk igen på .

Når rengøringsfunktionen er frakoblet, lyser symbolet  hvidt.

Køle-/fryseskabet begynder igen at køle.

- Sæt alle delene ind i køle-/fryseskabet.
- Aktiver Superkøl-funktionen  et stykke tid, så temperaturen i køle-/fryseskabet hurtigt sænkes.
- Læg først madvarer ind i køle-/fryseskabet, når temperaturen er lav nok.
- Luk køle-/fryseskabsdør(e).

Småfejl udbedres

De fleste funktionsforstyrrelser og fejl, der måtte opstå i den daglige drift, vil man selv kunne udbedre. I mange tilfælde kan man spare tid og penge, da det ikke er nødvendigt at kontakte Miele Service.

Besøg www.miele.dk/support/customer-assistance for at få yderligere oplysninger om, hvordan du selv kan udbedre fejl.







Undlad så vidt muligt at åbne køle-/fryseskabet, indtil fejlen er udbedret, for at undgå unødigt køletab.









Fejl	Årsag og udbedring
Kompressoren kobler stadig hyppigere til og kører i længere tid, så temperaturen i køle-/fryseskabet er for lav.	Ventilationsåbningerne/-arealerne er tildækkede eller støvede. ■ Undgå at tildække ventilationsåbningerne/-arealerne. ■ Rengør ventilationsåbningerne/-arealerne regelmæssigt for støv.
	Døren er blevet åbnet ofte. Eller der er lagt store mængder friske madvarer ind. ■ Døren bør kun åbnes, når det er nødvendigt, og da i så kort tid som muligt. Den rigtige temperatur indstilles automatisk igen efter nogen tid.
	Døren er ikke lukket rigtigt. ■ Luk køle-/fryseskabsdøren. Den rigtige temperatur indstilles automatisk igen efter nogen tid.
	Omgivelsestemperaturen er for høj. Jo højere omgivelsestemperaturen er, desto længere tid kører kompressoren. ■ Se vejledningen i afsnittet Installation - Opstillingssted.
	Køle-/fryseskabet er ikke indbygget korrekt i nichen. ■ Indbyg køle-/fryseskabet iht. anvisningerne i den vedlagte monteringsanvisning.
	Temperaturen i køle-/fryseskabet er indstillet for lavt. ■ Korrigér temperaturindstillingen.
	Superkøl ❄️ er stadig tilkoblet.

Fejl	Årsag og udbedring
	<ul style="list-style-type: none"> ■ For at spare energi kan du frakoble Superkøl , inden funktionen selv frakobler.

















Generelle problemer med køle-/fryseskabet











Fejl	Årsag og udbedring
Der lyder ingen alarm, selv om døren har stået åben i længere tid.	<p>Dette er ikke en fejl. Alarmen er frakoblet i Indstillingsmode. Sådan tilkobles den akustiske alarm igen:</p> <ul style="list-style-type: none"> ■ Tryk på . ■ Stryg fingeren mod venstre eller højre, indtil  vises i midten. ■ Tryk på . ■ Vælg den ønskede lydstyrke ved at stryge bjælken til venstre eller højre. ■ Bekræft den ønskede indstilling ved at trykke på bjælkevisningen. <p>Når alarm- og signallyde er tilkoblet, vises  orange.</p>

Meldinger i displayet

Melding	Årsag og udbedring
<ul style="list-style-type: none"> ■ lyser i startdisplayet, og køle-/fryseskabet køler ikke, men det kan betjenes, og lyset i køle-/fryseskabet fungerer. 	<p>Demo-mode er tilkoblet.</p> <ul style="list-style-type: none"> ■ Tryk på . ■ Tryk på . ■ Stryg fingeren mod venstre eller højre, indtil  vises i midten. ■ Tryk på . <p>Når Demo-mode  er frakoblet, slukker køle-/fryseskabet og skal tændes igen.</p>
<ul style="list-style-type: none">  lyser i displayet, og køle-/fryseskabet kan ikke betjenes. 	<p>Rengøringsfunktionen er stadig aktiveret.</p> <ul style="list-style-type: none"> ■ Deaktiver rengøringsfunktionen igen ved at trykke på  i startdisplayet. ■ Tryk igen på . <p>Når rengøringsfunktionen er frakoblet, lyser symbolet  hvidt.</p> <p>Køle-/fryseskabet begynder igen at køle.</p>

Småfejl udbedres



Melding	Årsag og udbedring
Der vises intet i displayet. Det er sort.	<p>Sabbat-mode  er tilkoblet: Lyset i kølezonen er slukket, og køle-/fryseskabet køler.</p> <ul style="list-style-type: none"> ■ Tryk på det sorte display. <p> vises.</p> <ul style="list-style-type: none"> ■ Tryk på . <p> lyser orange.</p> <ul style="list-style-type: none"> ■ Tryk igen på . <p>Hvis Sabbath-mode er frakoblet, lyser symbolet  hvidt.</p>
 lyser i displayet, og køle-/fryseskabet kan ikke betjenes.	<p>Låsefunktionen er aktiveret.</p> <ul style="list-style-type: none"> ■ Deaktiver låsen på køle-/fryseskabet kortvarigt, eller deaktiver låsefunktionen helt (se afsnittet Yderligere indstillinger, Låsefunktion / deaktiveres kortvarigt/helt).
Den automatiske døråbning er aktiveret. I displayet lyser   rødt, og der lyder en alarm.	<p>Alarmen blev aktiveret, da motoren til den automatiske døråbning er overopvarmet.</p> <ul style="list-style-type: none"> ■ Vent et øjeblik, og lad motoren afkøle. ■ Bevæg døren med hånden.
Den automatiske døråbning er aktiveret. I displayet lyser   gult, og der lyder en alarm.	<p>En forhindring blokerer dørbevægelsen.</p> <ul style="list-style-type: none"> ■ Forhindringen udbedres. ■ Bevæg døren med hånden.
	<p>Dørhængslingsmekanikken er blokeret.</p> <ul style="list-style-type: none"> ■ Bevæg ikke døren mod motorbevægelsen. Dørhængslerne kan være beskadiget. ■ Kontakt Miele Service.
I startdisplayet lyser symbolet  , og der lyder en signallyd.	<p>Meldingen for udskiftning af lugtfilter minder om, at lugtfilteret skal udskiftes.</p> <ul style="list-style-type: none"> ■ Udskift lugtfilteret i holderen (se afsnittet Rengøring og vedligeholdelse - Lugtfilter udskiftes (ekstra tilbehør)), og bekræft filterudskiftningen ved at trykke på  i displayet. <p>Symbolet  slukker i startdisplayet.</p>

Melding	Årsag og udbedring
I displayet lyser   gult, og desuden lyder der en advarselstone, og lyset indvendigt lyser blinkende.	<p>Døralarmen er blevet aktiveret. ActiveDoor er ikke aktiveret.</p> <ul style="list-style-type: none"> ■ Tryk på   i displayet. <p>Alarmen stopper, symbolet   slukkes, og det indvendige lys lyser konstant.</p> <ul style="list-style-type: none"> ■ Luk døren.
I displayet lyser  rødt, og en fejlkode F med tal vises. Desuden lyder en alarm.	<p>Der foreligger en fejl.</p> <ul style="list-style-type: none"> ■ Slå alarmen fra ved at trykke på symbolet  i displayet. ■ Kontakt Miele Service. <p>Ved henvendelse til Miele Service skal foruden den viste fejlkode også køle-/fryseskabets modelbetegnelse og serienummer oplyses. Disse informationer kan man få vist direkte.</p> <ul style="list-style-type: none"> ■ Tryk på  i displayet. <p>Displayet viser de nødvendige produktdata.</p> <p>Ved bekræftelse med  forlades visning af informationer i displayet, og fejlkoden vises igen.</p> <p>Køle-/fryseskabet kan også slukkes direkte fra fejldisplayet.</p> <p>Der vises en fejl på produktet: Denne visning har altid 1. prioritet og afbryder straks alle indstillinger, der netop foretages.</p> <p>En fejl på køle-/fryseskabet har fortrinsret i forhold til en evt. dør- og/eller temperaturalarm.</p>



Problemer med den automatiske døråbning

Fejl	Årsag og udbedring
Døren åbner med ændret hastighed.	Dette er ikke en fejl! Afhængig af fyldningen af dørhyl-derne kan hastigheden ændres.
Displayet viser  . Døråbningsvinklen kan ikke gemmes.	<p>Den valgte døråbningsvinkel er for lille.</p> <ul style="list-style-type: none"> ■ Vælg en døråbningsvinkel på min. 70°. For at kunne trække skufferne helt ud, er en døråbningsvinkel på min. 90° optimal.



Småfejl udbedres

Fejl	Årsag og udbedring
Døren reagerer ikke på bankesignalet.	Bankene er for svage. ■ Forøg ActiveDoor-sensorens følsomhed (se afsnittet Beskrivelse af køle-/fryseskabet, Automatisk døråbning (ActiveDoor)).
	Holiday-mode er tilkoblet. For at spare energi er den automatiske døråbning deaktiveret. ■ Åbn døren med hånden. Så snart Holiday-mode frakobles, genaktiveres den automatiske døråbning.
	Bankefunktionen er ikke aktiveret. ■ Aktiver automatisk døråbning (se afsnittet Yderligere indstillinger, Automatisk døråbning (ActiveDoor) ).
Døren reagerer ikke på stemmestyringen.	Stemmestyring er ikke aktiveret. ■ Foretag indstillingen i Miele App.
	Holiday-mode er tilkoblet. For at spare energi er den automatiske døråbning deaktiveret. ■ Åbn døren med hånden. Så snart Holiday-mode frakobles, genaktiveres den automatiske døråbning.
	Den automatiske døråbning er ikke aktiveret. ■ Aktiver automatisk døråbning (se afsnittet Yderligere indstillinger, Automatisk døråbning (ActiveDoor) ).







Problemer med forstøveren

Fejl	Årsag og udbedring
Forstøveren forstøver ikke madvarerne i PerfectFresh Active-zonen med vand	Forstøveren er ikke tilkoblet. ■ Tryk i indstillings-mode  på symbolet  .
	Skuffelåget er trukket helt fremad, og er hermed på indstillingen "ikke-øget luftfugtighed Δ". ■ Skub skuffelåget bagud, så indstillingen "Øget luftfugtighed ΔΔΔ" er valgt.
	Der er ikke nok vand i vandbeholderen. ■ Fyld vandbeholderen.
	Vandbeholderen er ikke gået helt i hak. ■ Anbring vandbeholderen, så den kommer rigtigt på plads.
	Der er snavs foran forstøveren. ■ Rengør forstøveren og vandbeholderen.

Lys

Fejl	Årsag og udbedring
 Fare for elektrisk stød på grund af fritliggende ledninger. Hvis lysafdækningen tages af, kan man komme i berøring med strømførende dele. Fjern ikke lysafdækningen. LED-lyset bør kun repareres eller udskiftes af Miele Service.	
 Risiko for at komme til skade på LED-lys. Lyset svarer til risikogruppe RG 2. Hvis afdækningen er defekt, kan det skade øjnene. Kig ikke direkte på lyset med optiske instrumenter (en lup eller lignende), hvis lysafdækningen er beskadiget.	

Småfejl udbedres

Fejl	Årsag og udbedring
Lyset fungerer ikke.	Køle-/fryseskabet er ikke tændt. ■ Tænd køle-/fryseskabet.
	Sabbath-mode  er aktiveret: Displayet er mørkt, og køle-/fryseskabet køler. ■ Tryk på det sorte display.  vises. ■ Tryk på  .  lyser orange. ■ Tryk i indstillings-mode  på symbolet  . Hvis Sabbath-mode er frakoblet, lyser symbolet  hvidt.
	Hvis døren har stået åben i ca. 15 min., slukker lyset automatisk på grund af overopvarmning. Hvis dette ikke var årsagen, foreligger der en fejl. ■ Kontakt Miele Service.
LED-lyset på en enkelt hylde fungerer ikke.	Hylden sidder ikke rigtigt i bæreribberne. ■ Kontroller, om hylden sidder rigtigt i bæreribberne: I det forreste venstre hjørne af hylden sidder der små metalkontakter, der forsyner LED-lyset med strøm. ■ Skub hylden ind, så den kommer helt på plads (kan høres).
	LED-lyset på stållisten er defekt. ■ Udskift stållisten med LED-lys. Den kan købes ved henvendelse til vores kundecenter (kontaktinformation findes på omslaget).

Fejl	Årsag og udbedring
LED-lyset på alle hylder fungerer ikke.	<p>Der er løbet væske ned på LED-lyset på en hylde eller ind i kontakthullerne i bæreribberne i venstre side. Sikkerhedsafbrydelsen kobler LED-lyset fra på alle hylde.</p> <ul style="list-style-type: none">■ Tør stållisten med LED-lys af med en fugtig klud, tør den, eller lad den tørre uden for køle-/fryseskabet.■ Sørg for, at kontakterne er rene og tørre, inden hyldeerne med lys skubbes ind.■ Skub hylde ind, så den kommer helt på plads (kan høres).■ Luk køle-/fryseskabsdøren. <p>Næste gang døren åbnes, fungerer lyset igen.</p> <p>Hvis dette ikke var årsagen, foreligger der en fejl.</p> <ul style="list-style-type: none">■ Kontakt Miele Service.

Service / Garanti

Under miele.dk/Services findes informationer om, hvordan man selv kan udbedre småfejl og bestille reservedele.

Kontakt i tilfælde af fejl

Kontakt forhandleren eller Miele Kundecenter, hvis det ikke er muligt selv at udbedre fejlen.

Miele Service kan kontaktes online via miele.dk/service.

Kontaktdata til Miele Service findes i slutningen af denne brugsanvisning.

Oplys modelbetegnelse og serienummer ved henvendelse til Miele. Begge oplysninger kan findes på typeskiltet inde i køle-/fryseskabet eller, afhængigt af modellen, i indstillings-mode under Informationer **i**.

EPREL- database

Fra 1. marts 2021 findes informationerne om energimærkning og krav til økodesign i den europæiske produktdatabase (EPREL). Produkt databasen kan ses her: <https://eprel.ec.europa.eu/>. Her bliver du bedt om at indtaste model.

Modebetegnelsen kan findes på typeskiltet inde i køle-/fryseskabet eller, afhængigt af modellen, i indstillings-mode under Informationer **i**.

Miele			
XXXXXX	Nr. XX/ XXXXXXXXX.		
VENTILMPEPERSCHWAN-UNTERTISCHMOBIL MULTIFRIGERATORE VITRE STORAGE CABINET UNDERCOUNTER TOP FRIGORIFRE MISE EN TEMP. DES VINS/MOD. ENCASTRABLE SOUS PLAN FRIGORIF. P. ACCONZIONAMENTO VINGHARDEN POTREBAJO ENCIERRA BRINKHAU TEMPERATURKÜHLGERÄT			
Klasse/Class Classe/Clase SN-ST	Ap-Type/AP-Type AP-Type/AP-Tipo	Enutic/Net/Gross Capacity Volume Enut/Capacidad Bruta XXXX l	Celken/moegen/Freezing Capacity Pouvoir de Congel/Capac. Congeladora
Nutzinhalt Net Capacity Volume U e Capac. Util	Gas /K /G /WINE /KALT Tot /R /F /WINE /CHILL		R600a: XXg

Miele Service

- Service inden for kort tid
- Lokale Miele-serviceteknikere i landsdækkende servicenet
- Teknikerne er specialuddannede i Miele produkter
- Centralt dirigerede servicevogne
- Stor reservedelsbeholdning i servicevognen
- Originale Miele-reservedele
- 24 måneders garanti på alle fabriksnye Miele-produkter, -reservedele og reparationer
- Garanteret levering af reservedele i mange år efter at produktet er taget ud af salgsprogrammet

Reparationservice

Får du brug for reparationservice, klarer vi det hurtigt med egen serviceafdeling. Vi har over hele landet mere end 60 lokale boende serviceteknikere og er derfor altid tæt på kunderne. Ventetiden på at få besøg af en servicetekniker er normalt kun ganske få dage, så dit produkt hurtigt er klar til brug igen. Dette kan vi gøre i kraft af vores store stab af serviceteknikere, som kører i centralt dirigerede servicevogne.

Teknikeren medbringer en stor mængde originale Miele-reservedele i sin servicevogn. Dette bevirker, at langt de fleste reparationer klares med det samme uden yderligere servicebesøg.

Rygraden i god service er dygtige serviceteknikere. Alle vores teknikere har en relevant faglig håndværksmæssig uddannelse, og denne suppleres løbende med Miele's egen uddannelse i drift, vedligeholdelse og reparation af vores produkter. Du kan derfor også altid få råd og vejledning om produkternes drift og vedligeholdelse.

Servicebestilling

Kontakt Miele Kundecenter via miele.dk/service

Miele's garanti

De efterfølgende bestemmelser om garanti omfatter udelukkende fabriksnye produkter. Garantien er gældende 24 mdr. fra købsdato, når der forevises kvittering, regning eller tilsvarende, hvoraf købsdato fremgår. Funktionssvigt på produkterne, der skyldes installationsmæssige forhold, dækkes ikke af garantien. Garantien indskrænker ikke købers rettigheder if. lovgivningen over for Miele.

Service / Garanti

Miele's garanti omfatter:

Fabriksnye produkter beregnet til private husholdninger og anvendt til rette formål. Fabrikations- og materialefejl, såfremt disse fejl konstateres under produktets normale brug.

For mindre øer, hvor færgetransport er påkrævet, Grønland og Færøerne gælder dog særlige bestemmelser.

Miele's garanti indebærer:

For store produkter betaler Miele alle udgifter til reservedele, arbejds løn og rejseudgifter for tekniker. Såfremt Miele skønner det nødvendigt, at produktet sendes til et Miele værksted, betaler Miele alle fragtudgifter hertil. For små produkter betaler Miele alle udgifter til reservedele og arbejds løn, hvorimod fremsendelse af produktet sker for købers regning og risiko. Efter udbedring af fejlen sker returnering af produktet for Miele's regning og risiko. Dele udskiftet ved en sådan reparation tilhører Miele.

Miele's garanti omfatter ikke:

- Fejl eller skader opstået direkte eller indirekte som følge af overlast, fejlbehandling, misbrug, skødesløs behandling, mangelfuld vedligeholdelse, fejlagtig indbygning, opstilling og tilslutning, spændingsvariationer og elektriske forstyrrelser eller ved reparation udført af andre end de af Miele autoriserede teknikere.
- Fejl eller skader opstået som følge af erhvervsmæssig eller anden brug af produkter, der er beregnet til private husholdninger.
- Erstatning for eventuelle følgeskader, herunder skader på andre genstande, driftstab etc., medmindre andet er lovmæssigt fastlagt.

Uberettiget tilkaldelse af Miele Service:

Inden Miele Service tilkaldes, kontrolleres de fejlmuligheder, det er muligt selv at udbedre. Såfremt kravet om udbedring er uberettiget, eksempelvis hvis produktets svigt skyldes en defekt sikring eller et defekt afløb, påhviler det kunden selv at betale de omkostninger, der er forbundet med at have tilkaldt service.

Transportskader:

Skulle produktet have fået en transport-skade under en transport, som køber selv har sørget for, rettes omgående henvendelse til den forhandler, hvor produktet er købt.

Lov om køb:

Bestemmelserne vedrørende garanti er gældende fra ikrafttrædelse af Lov om køb år 2002. Garantien fratager ikke køber adgang til at gøre et eventuelt ansvar efter købeloven gældende over for den forhandler, hvor produktet er købt. Henvendelse til Miele A/S virker samtidig som reklamation over for forhandleren.

Indberetning:

Ønskes fejlen ikke afhjulpet omgående, skal eventuelle krav i henhold til Miele's garanti sammen med den fornødne dokumentation for købsdato være indsendt skriftligt inden garantiens udløb til Miele A/S

Erhvervsvej 2, Postboks 1371

DK - 2600 Glostrup.

Informationer

Konformitetserklæring

Miele erklærer hermed, at dette køle-/fryseskab overholder direktiv 2014/53/EU.

Den komplette tekst til EU-konformitetserklæringen er tilgængelig her:

- På Miele's hjemmeside på den respektive produktside under Downloads.
- Brugsanvisning m.m. kan downloades på <https://miele.dk/brugsanvisninger> ved at angive produktnavn eller serienummer.

Frekvensbånd	2,4000 GHz – 2,4835 GHz
Maks. sendeeffekt	< 100 mW

Ophavsrettigheder og licenser

Til betjening og styring af kommunikationsmodulet anvender Miele egen eller tredjeparts software, der ikke falder ind under en såkaldt open source-licensbetingelse. Softwaren/softwarekomponenterne er ophavsretsligt beskyttet. Miele's og tredjeparts ophavsrettigheder skal respekteres.

Desuden indeholder kommunikationsmodulet, der er integreret i produktet, softwarekomponenter, som distribueres under open source-licensbetingelser. De indeholdte open source-komponenter og tilhørende ophavsretlige påtegninger, eksemplarer af de aktuelt gældende licensbetingelser samt eventuel øvrig information kan tilgås lokalt via IP gennem en webbrowser ([http\[s\]://<ip-adresse>/Licenses](http[s]://<ip-adresse>/Licenses)). De heri indeholdte regler for erstatningsansvar og garanti for open source-licensbetingelser gælder udelukkende i forhold til respektive rettighedsindehaver.

Miele A/S
Erhvervsvej 2
2600 Glostrup
www.miele.dk

contact@miele-support.dk

Miele & Cie. KG
Carl-Miele-Straße 29
33332 Gütersloh
Tyskland

K 7797 ...

da-DK

M.-Nr. 12 584 140 / 03