

Instrucciones de manejo Frigorífico



















Es **imprescindible** que lea las instrucciones de manejo y montaje antes del emplazamiento, la instalación y la puesta en marcha. De esta forma se protegerá y evitará daños.

Contenido

Advertencias e indicaciones de seguridad	6
Su contribución a la protección del medioambiente	15
Instalación	16
Lugar de emplazamiento	16
Clase climática	17
Entrada y salida de ventilación	18
Combinaciones side-by-side	18
Montaje.....	19
Sensor de toquécitos	19
Placas separadoras.....	19
Alineación del aparato de frío	20
Carriles de nivelación	20
Conexión a la red eléctrica	20
Listón protector.....	21
Puerta del mueble	21
– Peso de la puerta del mueble	21
Medidas de empotramiento	22
Empotramiento en un armario columna/vista lateral	22
Conexiones y entrada y salida de ventilación	23
Conexión eléctrica.....	24
Ahorro de energía	25
Descripción del aparato	26
Display de inicio.....	28
Comprender el principio de manejo.....	28
Modo de ajustes 	29
Apertura automática de la puerta (ActiveDoor).....	31
... mediante un toquécito	31
... por comando de voz	32

Distribución de los elementos en el interior.....	33
Introducir la balda con ajuste fino	33
Mover la balda con ajuste fino	33
Adaptar los estantes de la puerta/el soporte para botellas	34
Enganchar la huevera	34
Desplazar o retirar el soporte para botellas	34
Adaptar la balda / balda con iluminación	34
Cómo usar el cajón modular (CompactCase)	35
Colocar el cajón modular (CompactCase)	35
Balda con base giratoria (FlexiTray)	36
Cambiar la posición del botellero	36
Placa aislante con botellero	36
Retirar el cajón organizador y volver a colocarlo	37
Colocar el adaptador para la bandeja del horno.....	37
Ajustar el filtro de olores.....	38
Accesorios que forman parte del suministro	38
Accesorios especiales	38
Conectar y desconectar el aparato	40
Antes de la primera utilización	40
Conectar el aparato	40
Llenar y colocar el depósito de agua para el nebulizador	40
Conexión del aparato de frío.....	40
Desconexión del aparato de frío	40
Tener en cuenta en caso de ausencias prolongadas	41
La temperatura adecuada	42
Indicación de temperatura	42
Ajustar la temperatura	42
Posibles valores de ajuste	42
Utilizar la función Superfrío	44

Contenido

Realizar otros ajustes	45
Aclaraciones sobre los siguientes ajustes	45
Modo Party 	45
Modo Holiday 	45
Conectar la función Bloqueo  / 	45
Modo Sabbath 	46
Apertura automática de la puerta (ActiveDoor) 	47
Cambiar el intervalo de tiempo hasta que se emite la alarma de la puerta  con la apertura manual	50
Miele@home.....	50
Modificar el volumen de las señales acústicas y de aviso  / 	52
Modificar la luminosidad del display 	52
Desconectar el modo Exposición 	52
Restablecer los ajustes al estado de suministro 	52
Información 	53
Indicación de sustitución del filtro de olores 	53
Modo de limpieza 	53
Cómo almacenar los alimentos en el frigorífico	55
Distintas zonas de refrigeración.....	55
No aptos para la zona del frigorífico	56
Consejos para la compra de alimentos.....	56
Almacenamiento correcto de los alimentos.....	56
Almacenar alimentos en la zona PerfectFresh Active	57
Zona PerfectFresh Active	57
Compartimento húmedo	57
Nebulizador (humidificador )	59
Compartimento seco	60
Limpieza y mantenimiento	62
Descongelar	62
Consejos respecto a los productos de limpieza	62
Preparar el aparato para la limpieza.....	63
Limpiar el interior.....	63
Accesorios para limpieza manual o en el lavavajillas	63
Retirar y desmontar los accesorios para su limpieza	64
Limpieza de la junta de la puerta.....	72
Limpieza de las rejillas de ventilación y de evacuación de aire.....	72
Después de la limpieza.....	72
Solucionar anomalías	73
Servicio Posventa	81
Contacto en caso de anomalías	81
Base de datos EPREL	81

Contenido

Garantía	81
Información	82
Declaración de conformidad.....	82
Derechos de propiedad intelectual y licencias	82

Advertencias e indicaciones de seguridad

Este aparato cumple todas las normas de seguridad vigentes. El manejo indebido puede causar daños materiales y provocar lesiones personales y daños materiales.

Lea detenidamente el manual de instrucciones de manejo y montaje antes de poner el aparato en funcionamiento. Contienen indicaciones importantes para el montaje, la seguridad, el uso y el mantenimiento. De esta forma se protegerá y evitará daños en el aparato.

Según la norma internacional IEC 60335-1, Miele indica explícitamente que deben leerse y seguirse las indicaciones incluidas en el capítulo para la instalación del aparato así como las advertencias e indicaciones de seguridad.

Miele no se hace responsable de los daños causados debido al incumplimiento de estas indicaciones.

Conserve las presentes Instrucciones de manejo y de montaje y entréguelas al nuevo propietario en caso de venta posterior del aparato.

Aplicación adecuada

- ▶ El aparato está diseñado para su uso en hogares y entornos domésticos como, por ejemplo,
 - en tiendas, oficinas y entornos de trabajo similares
 - en propiedades agrícolas
 - por clientes en hoteles, hostales, pensiones y en otros entornos residenciales.

Este aparato no es apto para su uso en zonas exteriores.

- ▶ Utilizar el aparato de frío exclusivamente en el entorno doméstico para enfriar y almacenar alimentos.

El aparato de frío no es adecuado para congelar alimentos.

Está prohibida cualquier otro tipo de utilización.

Advertencias e indicaciones de seguridad

► El aparato no es apto para almacenar y enfriar medicamentos, plasma sanguíneo, preparados de laboratorio o sustancias o productos similares en los que se basa la directiva sobre dispositivos médicos. El uso no adecuado del aparato puede provocar daños en los productos almacenados o su deterioro. Además, el aparato no es apto para el funcionamiento en lugares con peligro de explosión. Miele no se hace responsable por los daños ocasionados por el uso indebido o por el manejo incorrecto del aparato.

► Aquellas personas (niños incluidos) que por motivo de una incapacidad física, sensorial o mental, inexperiencia o desconocimiento no estén en condiciones de manejar el aparato de una forma segura, no podrán hacer uso de la misma sin supervisión.

El uso del aparato por parte de dichas personas sin supervisión está permitido solamente si se les ha explicado el manejo del mismo de tal forma que puedan utilizarlo de forma segura y pueden reconocer los posibles peligros originados por un manejo incorrecto.

Niños en casa

► Los niños menores de 8 años deben permanecer alejados del aparato, a no ser que estén vigilados en todo momento.

► El uso del aparato por parte de niños mayores de ocho años sin supervisión está permitido solamente si se les ha explicado el manejo del mismo de tal forma que puedan utilizarlo de forma segura. Los niños deben poder reconocer los posibles peligros originados por un manejo incorrecto.

► Los niños no deben limpiar o conectar el aparato sin supervisión.

► Preste continua atención a los niños que se encuentren cerca del aparato. No deje jamás que los niños jueguen con él.

► ¡Peligro de ahogamiento! Al jugar, los niños podrían quedar enrollados en el material de embalaje (p. ej. plásticos) o cubrirse la cabeza con él y ahogarse. Mantenga el material del embalaje fuera del alcance de los niños.

Seguridad técnica

► Se ha comprobado la estanqueidad del circuito de refrigerante. El aparato cumple todas las normas de seguridad pertinentes así como las directivas aplicables de la UE.

Advertencias e indicaciones de seguridad



Si el circuito de frío está dañado: el refrigerante y el aceite pueden filtrarse e inflamarse.

▶ **Advertencia: peligro de incendio/materiales inflamables.** Este símbolo se encuentra en el compresor e indica materiales inflamables. No retirar esta pegatina.

El refrigerante incluido es respetuoso con el medio ambiente, pero es inflamable (información en la placa de características).

El uso de este refrigerante respetuoso con el medio ambiente provoca, en parte, un aumento del ruido de funcionamiento. Además de los ruidos de funcionamiento del compresor, se pueden producir ruidos debidos al flujo en todo el circuito de frío. Aunque, lamentablemente, estos efectos no se pueden evitar, no influyen en el rendimiento del aparato.

Es necesario asegurarse de que ninguna parte del circuito de frío resulte dañada durante el transporte y la instalación del aparato. El refrigerante pulverizado que sale puede provocar lesiones oculares y también se podría incendiar.

En caso de daños:

- Evitar el contacto con fuego u otras fuentes de ignición.
- Desconectar el aparato de la red eléctrica.
- Intentar ventilar la estancia en la que se encuentre emplazado el aparato durante algunos minutos.
- Ponerse en contacto con el Servicio técnico.

▶ Cuando más refrigerante hay en un aparato, mayor debe ser la habitación en la que se emplaza. En caso de fuga eventual, en las habitaciones de menor tamaño se puede formar una mezcla inflamable de aire y gas. Por 8 g de refrigerante, la sala debe tener un tamaño mínimo de 1 m³. La cantidad de refrigerante se indica en la placa de características en el interior del aparato.

▶ Compruebe sin falta la coincidencia de los datos de conexión (fusibles, frecuencia y tensión) indicados en la placa de características del aparato con los de la instalación eléctrica de la vivienda para evitar que se produzcan daños en el mismo. Compárelos antes de conectarlo.

En caso de duda, consulte a un técnico electricista.

Advertencias e indicaciones de seguridad

- ▶ La seguridad eléctrica del aparato quedará garantizada solamente si está conectado a un sistema de toma de tierra instalado de forma reglamentaria. Este requisito básico de seguridad debe cumplirse. En caso de duda, haga que un técnico electricista revise la instalación de la casa.
- ▶ Es posible el funcionamiento temporal o permanente en un sistema de suministro de energía autosuficiente o no sincronizado con la red (como redes autónomas, sistemas de respaldo). Un requisito previo para el funcionamiento es que el sistema de suministro de energía cumpla con las especificaciones de la norma EN 50160 u otra similar.
Las medidas de protección previstas en la instalación doméstica y en este producto de Miele deberán quedar también garantizadas tanto en funcionamiento en isla como no sincronizado con la red, o bien ser sustituidas por medidas equivalentes en la instalación. Como se describe, por ejemplo, en la publicación actual de VDE-AR-E 2510-2.
- ▶ Si el cable de conexión a red adjunto estuviese dañado debería ser sustituido por una pieza original con el fin de evitar peligros para el usuario. Miele garantiza que se cumplan los requisitos de seguridad solo con las piezas de sustitución originales. Por motivos de seguridad, la sustitución solo la puede llevar a cabo el personal autorizado o por el Servicio técnico de Miele.
- ▶ Los dispositivos de varios enchufes o los cables de prolongación no garantizan la seguridad necesaria (peligro de incendio). No conecte el aparato a la red eléctrica con este tipo de dispositivos.
- ▶ Si la humedad llega a los componentes conductores de corriente o al cable de conexión se puede provocar un cortocircuito. No utilice el aparato en zonas de humedad o en las que haya salpicaduras de agua (p. ej., garajes, lavaderos, etc.).
- ▶ Este aparato no se puede utilizar en lugares inestables (p.ej. embarcaciones).
- ▶ Los daños en el aparato pueden poner en peligro su seguridad. Controle visualmente que no hay daños. Nunca ponga un aparato dañado en funcionamiento.
- ▶ Utilice el aparato únicamente cuando esté montado para poder garantizar su funcionamiento correcto.

Advertencias e indicaciones de seguridad

- ▶ En caso de trabajos de instalación, mantenimiento y reparación, el aparato deberá desconectarse de la red. El aparato está desconectado de la red eléctrica únicamente si se cumplen las siguientes condiciones:
 - se han desactivado los automáticos de la instalación eléctrica, o
 - se han desenroscado totalmente los fusibles roscados de la instalación eléctrica, o
 - se ha desenchufado el cable de conexión del aparato. En aparatos dotados de un cable de conexión con clavija, no tire del cable, utilice siempre la clavija para desenchufar el aparato de la red eléctrica.
- ▶ Los trabajos de instalación, mantenimiento o reparación inadecuados pueden originar graves peligros para el usuario. Los trabajos de instalación, mantenimiento o reparación se realizarán exclusivamente por personal técnico autorizado de Miele.
- ▶ Se pierden los derechos de la garantía si el aparato no es reparado por el Servicio Post-Venta autorizado de Miele.
- ▶ Los componentes defectuosos solo podrán ser sustituidos por piezas originales de Miele. Miele solo podrá garantizar el total cumplimiento de los requisitos de seguridad si se utilizan piezas originales.
- ▶ Este aparato está equipado, debido a requisitos especiales (p. ej., relacionados con temperatura, humedad, resistencia química, resistencia a la abrasión y vibración), con una lámpara especial. Esta lámpara solo se puede utilizar para el uso previsto. No es apropiada para iluminación ambiental. La sustitución solo puede ser llevada a cabo por personal autorizado por Miele o por el Servicio Post-venta. Las lámparas de este aparato son al menos de la clase de eficiencia energética F.

Instalación correcta

- ▶ Para la instalación del aparato es necesario tener en cuenta las indicaciones del manual de montaje adjunto.
- ▶ Llevar siempre guantes de protección al transportar e instalar el aparato de frío.
- ▶ Emplace el aparato con la ayuda de otra persona.
- ▶ Instale el aparato únicamente en un armario empotrado estable, rectangular y horizontal que esté colocado sobre un suelo nivelado y plano.

Uso apropiado

- ▶ El aparato está diseñado para una clase climática determinada (rango de temperatura ambiente) y requiere el cumplimiento de los correspondientes márgenes de temperatura. La clase climática está indicada en la placa de características situada en el interior del aparato. Una temperatura ambiente más baja provoca un mayor tiempo de parada del compresor, por lo que el aparato no puede mantener la temperatura requerida.
- ▶ Cerciórese de que las rejillas de ventilación no queden tapadas u obstruidas por objetos. De lo contrario, no quedaría garantizada la correcta conducción del aire, lo que incrementaría el consumo de energía eléctrica y podría causar daños en los componentes de aparato.
- ▶ Si almacena alimentos que contengan grasa o aceite en la puerta, observe que la grasa o el aceite que pueda derramarse no entre en contacto con los componentes de material sintético del aparato. Se podrían producir fisuras de tensión en el material sintético y podría romperse o rasgarse.
- ▶ Riesgo de incendio y de explosión. No almacene materiales explosivos ni productos con gases combustibles en el aparato (p. ej., botes de spray). Los gases inflamables pueden llegar a arder debido a los componentes eléctricos.
- ▶ ¡Riesgo de explosión! No utilice aparatos eléctricos en el aparato (p. ej., para fabricar helado). Pueden producirse chispas eléctricas.
- ▶ El consumo de alimentos después de su fecha de caducidad puede entrañar el riesgo de una intoxicación alimentaria. El período máximo de conservación depende de una serie de factores, como el grado de frescura, la calidad del alimento y la temperatura de conservación. ¡Observe las fechas de caducidad y las indicaciones de conservación indicadas por el fabricante!

Accesorios y repuestos

- ▶ Utilice exclusivamente accesorios originales de Miele. Si se utilizan o instalan otros componentes no autorizados se pierde todo derecho de garantía.
- ▶ Miele ofrece una garantía de suministro de hasta 15 años, pero no menos de 10 años, para las piezas de repuesto después del final de la producción en serie de su aparato de frío.

Advertencias e indicaciones de seguridad

Limpieza y mantenimiento

- ▶ No aplique aceites o grasas en la junta de la puerta, ya que con el tiempo ésta se volvería porosa.
- ▶ El vapor de un limpiador a vapor podría penetrar en las piezas conductoras de tensión y provocar un cortocircuito. No utilice nunca un limpiador a vapor para limpiar el aparato.
- ▶ Los objetos puntiagudos o con bordes afilados dañan el generador de frío y pueden causar un mal funcionamiento del aparato. No utilice en ningún caso objetos puntiagudos o con bordes afilados para
 - eliminar capas de escarcha o heladas,
 - despegar cubiteras o alimentos congelados.
- ▶ No coloque nunca calefactores eléctricos o velas en el interior del aparato para descongelar alimentos, ya que el material sintético resultará dañado.
- ▶ No utilice sprays de descongelación o anticongelantes, dado que pueden formar gases explosivos que contengan soluciones propul-santes o disolventes que dañen el material sintético y que sean noci-vos para la salud.

Transporte

- ▶ Transporte siempre el aparato en posición vertical y en el embalaje de transporte para evitar que se produzcan daños.
- ▶ Peligro de sufrir daños y lesiones. Transporte el aparato con la ayuda de una segunda persona, ya que es muy pesado.

Reciclaje de aparatos inservibles

► Los niños que juegan con el aparato podrían quedar atrapados y asfixiarse.

- Desmonte la(s) puerta(s) del aparato.
- Extraiga los cajones.
- No deje las baldas dentro del aparato para evitar que los niños puedan trepar por su interior.
- En caso necesario, elimine el cierre de la puerta del aparato antiguo. Así evitará que los niños se queden encerrados jugando poniendo en peligro su vida.

► Peligro de descarga eléctrica.

- Cortar la clavija del cable de conexión.
- Cortar el cable de conexión a la red eléctrica del aparato inservible.

Desechar la clavija de conexión a la red y el cable del aparato inservible por separado.

► Durante y después de la eliminación, asegúrese de no colocar el aparato cerca de gasolina u otros gases y líquidos inflamables.

► Peligro de incendio por escape de aceite o refrigerante.

El refrigerante y el aceite contenidos son inflamables. En caso de un escape de aceite o refrigerante podrían inflamarse si la concentración es lo suficientemente alta y entrara en contacto con una fuente de calor externa.

Durante la eliminación, asegúrese de que el circuito de refrigeración no esté dañado para evitar fugas incontroladas de refrigerante (información en la placa de características) y aceite.

► ¡Se podrían producir salpicaduras de refrigerante que pueden provocar graves lesiones oculares! Cerciórese de no dañar ningún componente del circuito refrigerador, p. ej.

- pinchando los conductos del refrigerante del evaporador,
- doblando las conducciones,
- raspando recubrimientos protectores.

Símbolo en el compresor (disponible según modelo)

Información relevante exclusivamente para el reciclaje. No existe ningún riesgo en funcionamiento normal.

Advertencias e indicaciones de seguridad



- ▶ El aceite del compresor puede ser mortal en caso de ingestión y penetración en las vías respiratorias.

Su contribución a la protección del medioambiente

Eliminación del embalaje

El embalaje se utiliza para la manipulación y protege el aparato de los daños de transporte. Los materiales de embalaje se seleccionan en función de aspectos compatibles con el medio ambiente y de su eliminación y, por lo general, son reciclables.

La devolución de los embalajes al ciclo de los materiales ahorra materias primas. Utilice las opciones de recogida y devolución de materiales reciclables específicos. Su distribuidor Miele se encargará de retirar el embalaje de transporte.

Reciclaje de aparatos inservibles

Los aparatos eléctricos y electrónicos contienen multitud de materiales valiosos. También contienen sustancias, mezclas y componentes concretos que eran necesarios para su funcionamiento y seguridad. En la basura doméstica, así como si se manipulan de forma incorrecta, pueden ser perjudiciales para la salud y causar daños en el medio ambiente. En ningún caso tire su aparato inservible en la basura doméstica.



Asegúrese de que el aparato de frío no sufra daños hasta que pueda ser eliminado correctamente de una manera respetuosa con el medio ambiente.

De este modo se garantiza que el refrigerante en el circuito de frío y el aceite del compresor no lleguen a contaminar el medio ambiente.

En su lugar, utilice para ello los puntos de recogida y almacenamiento oficialmente establecidos para la entrega y re-

ciclaje de aparatos eléctricos y electrónicos disponibles en el municipio, distribuidores o Miele. Usted es el único responsable legal de borrar cualquier dato personal disponible en el aparato a eliminar. La ley obliga a retirar sin destruir las pilas y baterías utilizadas que no estén totalmente inaccesibles en el aparato, así como las lámparas. Llévelos a un punto de recogida adecuado donde puedan ser entregados gratuitamente. Guarde el aparato inservible fuera del alcance de los niños hasta el momento de transportarlo al desguace.

Instalación

Lugar de emplazamiento

 Riesgo de sufrir daños y lesiones debido a que el aparato podría volcarse.

El aparato es muy pesado y tiende a volcarse cuando las puertas están abiertas.

Mantenga cerrada/s la/s puerta/s del aparato, hasta que se encuentre instalado. Para asegurarlo en el hueco de empotramiento, tenga en cuenta las indicaciones del manual de montaje.

 Riesgo de sufrir daños y peligro de incendio provocado por aparatos que desprenden calor.

Los aparatos que desprenden calor podrían incendiarse y el aparato podría comenzar a arder.

El aparato no debe instalarse bajo una placa de cocción.

 Riesgo de sufrir daños y peligro de incendio provocado por llamas abiertas.

Las llamas abiertas podrían incendiar el aparato.

Mantenga alejadas del aparato las llamas abiertas, p. ej. una vela.

El lugar adecuado debe estar seco y bien ventilado.

 Riesgo de sufrir daños debido a una elevada humedad en el aire.

En caso de que la humedad del aire sea alta, esto puede producir la formación de condensados en las superficies exteriores del aparato. Este agua de condensación puede provocar corrosión en las paredes exteriores del mismo.

Emplace el aparato en una estancia seca o climatizada con suficientes posibilidades de ventilación.

Una vez emplazado, asegúrese de que la/s puerta/s esté/n correctamente cerrada/s y que se haya colocado tal y como se describe. Es imprescindible mantener las secciones de entrada y salida de aire indicadas.

Al elegir el lugar de emplazamiento, hay que tener en cuenta que el consumo energético del aparato de frío aumenta cuando se coloca en las inmediaciones de una calefacción, una cocina o cualquier otra fuente de calor. Evitar la luz solar directa.

Cuanto más elevada sea la temperatura ambiente, más tiempo funciona el compresor y mayor será el consumo energético.

Al emplazar el aparato de frío, asegurarse además de lo siguiente:

- La base del enchufe se deberá encontrar fuera de la zona posterior del aparato y debe ser accesible en caso de emergencia.
- La clavija de conexión a la red y el cable de red no deben estar en contacto con la parte posterior del aparato de

frío, ya que estos podrían resultar dañados a causa de la vibración del aparato.

- Tampoco se deben conectar otros aparatos a la base del enchufe situada en la zona posterior del aparato de frío.
- Al instalar el aparato de frío, es necesario asegurarse de que el cable de conexión a la red eléctrica no quede aprisionado ni resulte dañado.
- En la parte posterior del aparato no se deben colocar ni utilizar dispositivos de varios enchufes, regletas de distribución ni otros aparatos electrónicos (p. ej. transformadores halógenos).
- El suelo en el lugar de emplazamiento debe ser horizontal y nivelado y debe tener la misma altura que el suelo circundante.

Clase climática

El aparato de frío está diseñado para una clase climática determinada (rango de temperatura ambiente) y requiere el cumplimiento de los correspondientes márgenes de temperatura. La clase climática está indicada en la placa de características situada en el interior del aparato de frío.

Clase climática	Temperatura ambiente
SN	de 10 °C a 32 °C
N	de 16 °C a 32 °C
ST	de 16 °C a 38 °C
T	de 16 °C a 43 °C
SN-ST	de 10 °C a 38 °C
SN-T	de 10 °C a 43 °C

En caso de que la temperatura ambiente sea muy baja, se prolongará el estado de reposo del compresor. Lo que puede aumentar la temperatura del aparato de frío y, por consiguiente, provocar algún daño.

Instalación

Entrada y salida de ventilación

 Riesgo de sufrir daños y peligro de incendio por una ventilación inadecuada.

En caso de que el aparato no esté lo suficientemente ventilado, el compresor salta más frecuentemente y funciona durante más tiempo. Esto conlleva un aumento del consumo energético y de la temperatura de funcionamiento del compresor, lo que puede ocasionar daños en el compresor.

Asegúrese de que haya suficiente entrada y salida de aire de ventilación en el aparato.

Es imprescindible que respete las rejillas de ventilación.

Cerciórese de que las secciones de ventilación no queden tapadas u obstruidas por objetos.

Además, es imprescindible que se limpien periódicamente de deposiciones de polvo.

El aire en la pared posterior del aparato se calienta. Por eso es necesario que el armario de alojamiento esté dimensionado de modo que quede garantizada la correcta ventilación (ver capítulo "Medidas de empotramiento" y el manual de montaje adjunto):

Combinaciones side-by-side

 Peligro de sufrir daños debido a la formación de condensados en las paredes exteriores.

En caso de que la humedad del aire sea alta, esto puede producir la formación de condensados en las paredes exteriores y, con ello, corrosión. Por lo tanto, en ningún caso coloque otro aparato de frío directamente al lado de este ya sea vertical u horizontalmente.

Excepción: es posible instalar el aparato junto a otro con calefacción integrada en huecos separados. Consulte a su distribuidor las combinaciones que permite su aparato de frío.

No es posible modificar el sentido de apertura de la puerta, ya que el aparato de frío dispone de apertura automática de la puerta.

Montaje

Para la instalación del aparato de frío es necesario tener en cuenta las instrucciones de montaje adjuntas.

Sensor de toquécitos

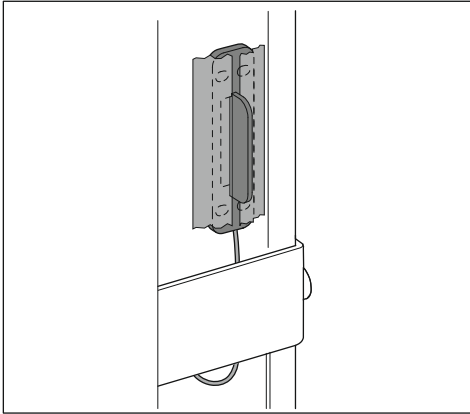

- Al instalar el sensor de toquécitos, comprobar que el cable de conexión no esté dañado.
- El encolado del sensor de toquécitos en el frontal del mueble optimiza la transmisión del toquécito. Asegurarse de retirar la lámina protectora de la superficie de contacto del sensor antes de montarlo.
- La fijación permanente del sensor de toquécitos con los tornillos suministrados aumenta la fiabilidad de su función.

La sensibilidad del sensor de toquécitos se ajusta mediante un interruptor deslizante (ver el capítulo Descripción del aparato", apartado «Apertura automática de la puerta (ActiveDoor)»).

Placas separadoras

 Riesgo de sufrir daños debido al arrastre de la puerta por el suelo. Daños en la unidad de accionamiento de la puerta del aparato.

Si las placas separadoras suministradas no se colocan en el hueco de empotramiento, la distancia entre la puerta del aparato y el suelo del hueco será demasiado pequeña.

Colocar las placas separadoras en el suelo del hueco de empotramiento.

Mantener siempre una distancia de 300 mm del borde frontal del nicho.

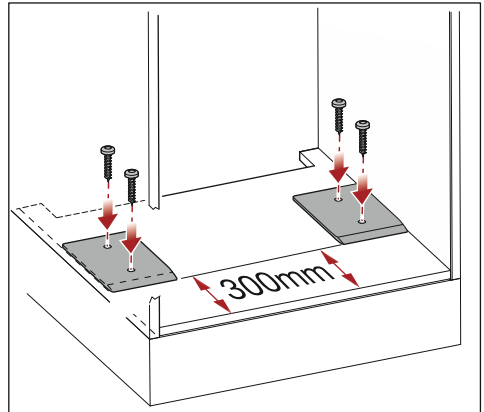

La instalación de las placas separadoras es funcionalmente relevante.

Se aumenta la distancia desde la puerta del aparato hasta el suelo del hueco.

Instalación

Alineación del aparato de frío

El aparato de frío debe colocarse en una posición vertical exacta en el hueco de empotramiento. Solo así se garantiza que la puerta del aparato se abra y se cierre fácil y automáticamente.

Carriles de nivelación

Adjunto a partir de un alto del hueco de 1400 mm.

La instalación reduce el nivel de ruido.

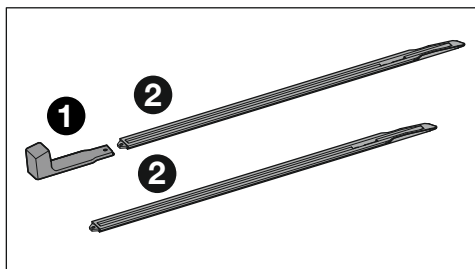

1 - Asa de montaje, 2 - Carriles de nivelación

Deslizar los dos carriles de nivelación por debajo del aparato de frío con ayuda del asa de montaje (ver instrucciones de montaje).

Conexión a la red eléctrica

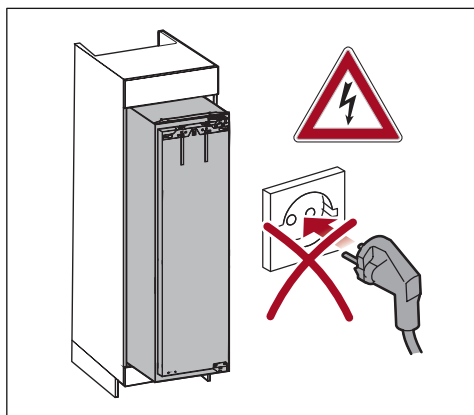

! Riesgo de daños debido a la apertura automática de la puerta. Daños en la unidad de accionamiento de la puerta del aparato.

Si el aparato de frío aún no está completamente instalado en el mueble de cocina, pero ya se ha conectado a la red eléctrica, la puerta puede abrirse inesperadamente. Si la puerta del aparato está demasiado cerca del suelo del hueco, la puerta puede arrastrarse por el suelo y dañar piezas de la unidad de accionamiento.

No introducir la clavija de conexión a la red en la toma de corriente hasta que el aparato de frío esté correctamente instalado.

- La base del enchufe se deberá encontrar fuera de la zona posterior del aparato y debe ser accesible en caso de emergencia.
- La clavija de conexión a la red y el cable de red no deben estar en contacto con la parte posterior del aparato de frío, ya que estos podrían resultar dañados a causa de la vibración del aparato.

- Tampoco se deben conectar otros aparatos a la base del enchufe situada en la zona posterior del aparato de frío.
- Al instalar el aparato de frío, es necesario asegurarse de que el cable de conexión a la red eléctrica no quede aprisionado ni resulte dañado.
- En la parte posterior del aparato no se deben colocar ni utilizar dispositivos de varios enchufes, regletas de distribución ni otros aparatos electrónicos (p. ej., transformadores halógenos).

Listón protector

Para instalación en un hueco de empotramiento con una altura inferior a 1777 mm pero de al menos 1772 mm.

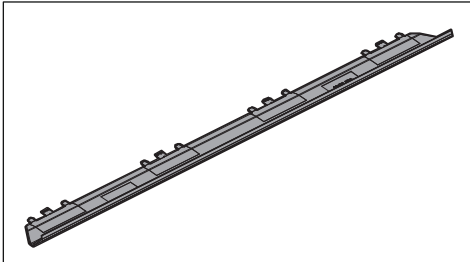

Si el listón protector no encaja entre el aparato de frío y el techo del nicho, no es necesario colocarlo.

Puerta del mueble

– Peso de la puerta del mueble

⚠ Riesgo de sufrir daños debido al peso excesivo de la puerta del mueble.

Si se montan puertas con un peso superior al permitido, las bisagras pueden resultar dañadas, lo que a su vez podría provocar limitaciones funcionales.

El peso máximo permitido de la puerta del mueble es de:

Aparato de frío	kg
K 7797 ...	26

Instalación

Medidas de empotramiento

Empotramiento en un armario columna/vista lateral

Todas las dimensiones se indican en mm.

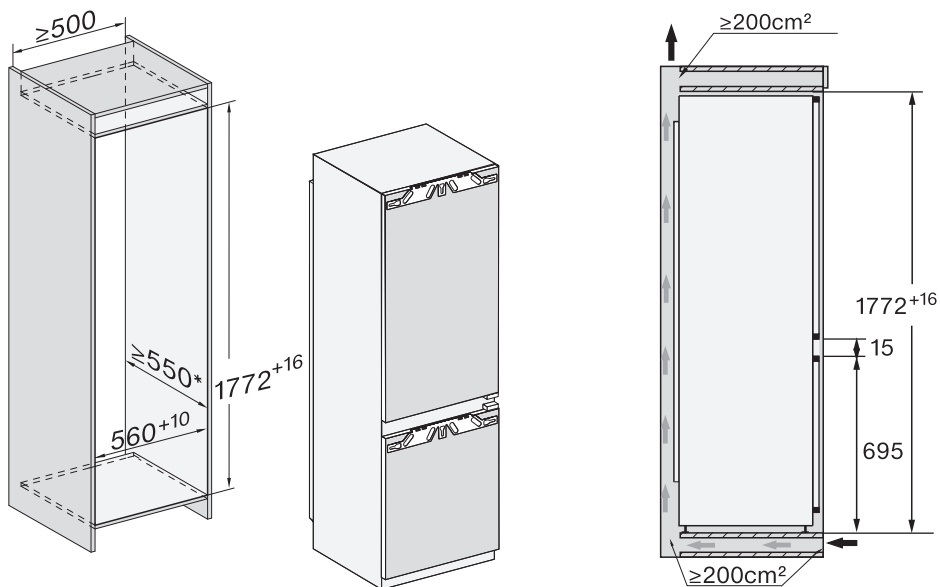

* Para el consumo de energía declarado se ha tenido en cuenta un hueco de empotramiento de 560 mm. El aparato está equipado para funcionar a pleno rendimiento en un hueco de empotramiento de 550 mm, lo que aumenta ligeramente el consumo energético.

Antes del montaje, asegúrese de que el armario de empotramiento se corresponde con las medidas de empotramiento correctas.

Conexiones y entrada y salida de ventilación

Todas las dimensiones se indican en mm.

Es imprescindible mantener las secciones de entrada y salida de aire indicadas para garantizar el correcto funcionamiento del aparato.

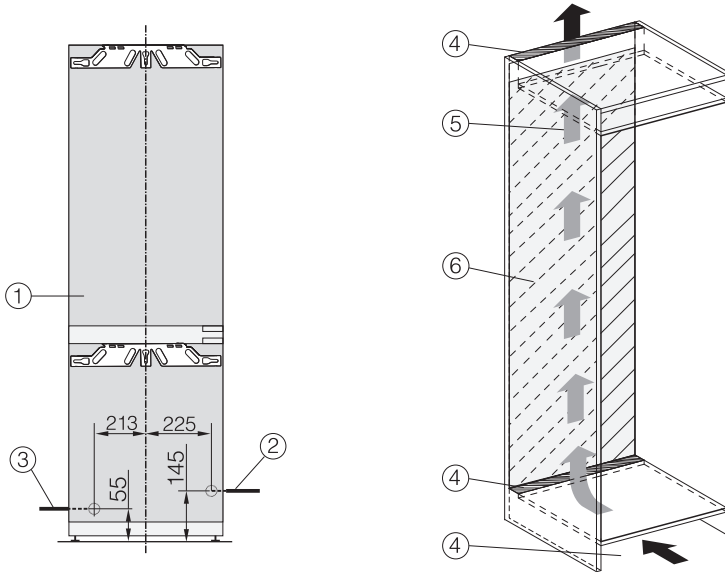

- ① Vista desde la parte delantera
- ② Cable de conexión, longitud = 2.200 mm
Es posible adquirir un cable más largo a través del Servicio Post-venta de Miele.
- ③ Orificio de ventilación mín. 200 cm²
- ④ Ventilación
- ⑤ Sin conexión en esta zona

Instalación

Conexión eléctrica

El aparato solo puede conectarse a una toma de corriente con conexión a tierra mediante el cable de conexión a la red eléctrica adjunto.

Emplace el aparato de forma que se pueda acceder a la base de enchufe con facilidad. Si eso no fuera posible, asegúrese de que en la instalación haya un dispositivo de desconexión para todos los polos.

⚠ Peligro de incendio por sobrecalentamiento.

El funcionamiento del aparato con dispositivos de varios enchufes o con cables de prolongación puede tener como consecuencia una sobrecarga del cable.

Por motivos de seguridad, no utilice dispositivos de varios enchufes ni cables de prolongación.

La instalación eléctrica deberá realizarse de acuerdo con la norma VDE 0100.

Por motivos de seguridad recomendamos el uso de un dispositivo de corriente residual (RCD) tipo  en la instalación de la casa asignada para la conexión eléctrica del aparato.

Un cable de conexión dañado solo podrá sustituirse por otro cable de conexión especial del mismo tipo (disponible en el Servicio Post-venta de Miele). Por motivos de seguridad, la sustitución solo puede ser llevada a cabo por personal autorizado o por el Servicio Post-venta de Miele.

En este manual de instrucciones y en la placa de características se facilita toda la información sobre la potencia nominal y los fusibles correspondientes. Compa-

re esa información con la de la conexión de la instalación. En caso de duda, consulte a un electricista.

Es posible el funcionamiento temporal o permanente en un sistema de suministro de energía autosuficiente o no sincronizado con la red (como redes autónomas, sistemas de respaldo). Un requisito previo para el funcionamiento es que el sistema de suministro de energía cumpla con las especificaciones de la norma EN 50160 u otra similar.

Las medidas de protección previstas en la instalación doméstica y en este producto de Miele deberán quedar también garantizadas en su función y funcionamiento tanto en funcionamiento aislado como en funcionamiento no sincronizado con la red, o bien ser sustituidas por medidas equivalentes en la instalación. Como se describe, por ejemplo, en la publicación actual de VDE-AR-E 2510-2.

Conectar el aparato

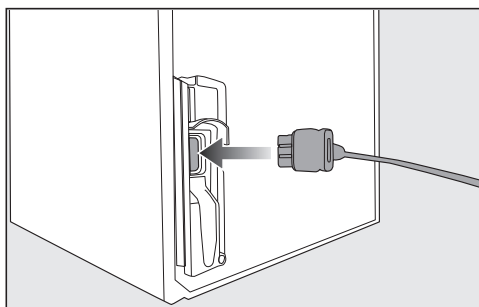

- Enchufe la clavija de conexión situada en la parte posterior del aparato.

Tenga en cuenta que la clavija de conexión esté bien encajada.

- Enchufe la clavija de red del aparato en la base del enchufe.

El aparato está conectado a la red eléctrica.

Cómo ahorrar energía:

Lugar de emplazamiento En caso de temperaturas ambiente más altas, el aparato tiene que enfriarse más a menudo y consume más energía en el proceso. Por lo tanto:

- Colocar el aparato en una estancia bien ventilada.
- Colocarlos lejos de una fuente de calor (elemento calefactor, cocina).
- Protegerlo de la radiación solar directa.
- Garantice una temperatura ambiente ideal de alrededor de 20 °C.
- Elimine regularmente el polvo acumulado en las secciones de entrada y salida de aire.

Ajuste de temperatura Cuanto más baja sea la temperatura ajustada, mayor será el consumo energético. Se recomiendan los siguientes ajustes:

- Zona de refrigeración entre 4 y 5 °C.
- Zona PerfectFresh Active próxima a 0 °C

Manejo El consumo de energía aumenta debido al calor introducido y al impedimento de la circulación del aire. Por lo tanto:

- Abra la/s puerta/s del aparato durante el menor tiempo posible. Ordenar bien los alimentos ayuda a escogerlos fácilmente.
- Después de la apertura, cierre la/s puerta/s correctamente.
- Deje que los alimentos y las bebidas calientes se enfríen antes de introducirlos en el aparato.
- Coloque los alimentos bien envueltos o cubiertos.
- No llene excesivamente los compartimentos para que pueda circular el aire.
- Para descongelar, coloque los alimentos congelados en el frigorífico.
- Mantenga la distribución de los cajones y de las baldas como en el estado de suministro.

Descripción del aparato

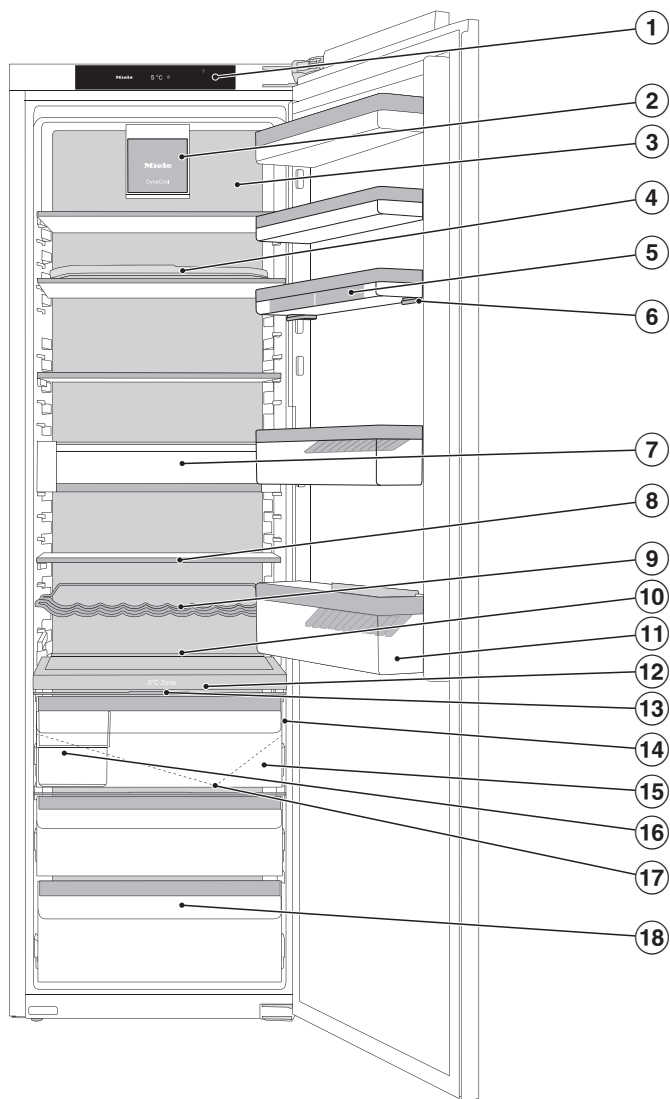

El aparato de la imagen es solo un ejemplo con un sentido de apertura de puerta hacia la derecha.

Descripción del aparato

- ① Display
- ② Ventilador con iluminación
- ③ Pared posterior seca para evitar la condensación
- ④ Balda con base giratoria (FlexiTray)
- ⑤ Huevera
- ⑥ Balda con ajuste fino
- ⑦ Cajón modular (CompactCase) para guardar paquetes pequeños
- ⑧ Balda con iluminación (FlexiLight 2.0)
- ⑨ Botellero adaptable
- ⑩ Espacio para una bandeja del horno (ComfortSize)
- ⑪ Botellero con soporte para botellas
- ⑫ Placa aislante con botellero; con nebulizador (humidificador) y depósito de agua para humidificar el compartimento húmedo
- ⑬ Tapa para ajustar la humedad del aire del compartimento húmedo
- ⑭ Interruptor deslizando para ajustar la sensibilidad del sensor que detecta los toques para la apertura de la puerta (ActiveDoor)
- ⑮ Compartimento húmedo para fruta y verdura (zona PerfectFresh Active)
- ⑯ Cajón organizador
- ⑰ Canaleta y orificio de evacuación para agua descongelada
- ⑱ Compartimento seco a baja temperatura para alimentos perecederos (zona PerfectFresh Active)

Descripción del aparato

Display de inicio

Evitar arañar el display con objetos afilados, p. ej. lápices.

Tocar el display solo con los dedos.

Es posible que el display no reaccione si se tienen los dedos fríos.

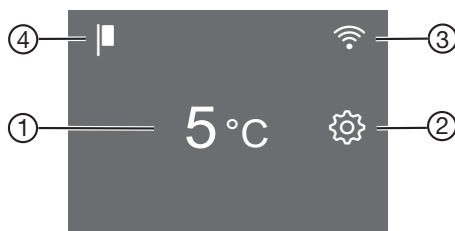













- ① Indicación de temperatura para frigorífico
- ② Tecla sensora modo Ajustes  para seleccionar diversas funciones en el modo de ajustes
- ③ Indicación del estado de la conexión de Miele@home (solo visible si se ha configurado Miele@home)
- ④ Indicación modo Exposición (visible solo si la función modo Exposición está conectada)

Comprender el principio de manejo











- Toque la zona deseada/el símbolo deseado en el display de inicio.
 - Desplácese hacia la izquierda o la derecha a través del display hasta que el valor deseado/el símbolo deseado aparezca en el centro.
 - Toque para confirmar la selección deseada en el display.
- El valor seleccionado/el símbolo seleccionado se ilumina de color naranja (salvo algunas excepciones).
- Para salir del nivel Ajustes, toque  o OK.

Modo de ajustes

En el modo de ajustes podrá seleccionar las siguientes funciones y modificar algunos de sus ajustes:

Símbolo	Función	Ajuste de fábrica
	Conectar o desconectar la función modo Party (ver capítulo «Realizar otros ajustes»)	Desconectado
	Conectar o desconectar la función modo Holiday (ver capítulo «Realizar otros ajustes»)	Desconectado
	Conectar o desconectar la función de bloqueo (ver el capítulo «Realizar otros ajustes»)	 (desconectado)
	Desconexión del aparato de frío	—
	Conectar o desconectar la función modo Sabbat (ver capítulo «Realizar otros ajustes»)	Desconectado
	Acceder a la versión del modo Sabbat	—
	Configurar o desactivar la función Apertura de puerta automática (ActiveDoor). (ver el capítulo «Realizar otros ajustes»)	
	Activar/desactivar ActiveDoor (solo aparece, cuando la función ActiveDoor está activa) (ver el capítulo «Realizar otros ajustes»)	
	Modificar el ángulo de apertura de la puerta especificado (solo aparece si ya se ha especificado un ángulo de apertura de la puerta) (ver el capítulo «Realizar otros ajustes»)	
	Modificar el intervalo de tiempo hasta que se emite la alarma de la puerta con la apertura manual (ver el capítulo «Realizar otros ajustes»)	1:00
	Modificar el nivel de temperatura en la zona PerfectFresh Active (ver el capítulo «La temperatura correcta»)	5

Descripción del aparato

	Conectar/desconectar el nebulizador (humidificador) o ajustar la intensidad del nebulizador (ver capítulo "Almacenar alimentos en la zona PerfectFresh Active").	Desconectado
	Configurar la función Miele@home por primera vez, activar y desactivar la WiFi o resetear la configuración de la red (ver capítulo "Realizar otros ajustes")	APP
	Activar/desactivar el sonido del teclado	conectado
	Modificar el volumen de las señales acústicas y de los tonos de alarma o desconectarlos por completo (ver capítulo "Realizar otros ajustes")	conectado / nivel 5
	Modificar la luminosidad del display (ver capítulo "Realizar otros ajustes")	Nivel 4
	Modificar la unidad de temperatura (°C Celsius o °F Fahrenheit)	°C
	Desconectar la función Demo (solo visible si está conectada) (ver capítulo "Realizar otros ajustes")	Desconectado
	Restablecer los ajustes al estado de suministro (ver capítulo «Realizar otros ajustes»)	—
	Activar la información (nombre del modelo y número de serie) del aparato (ver el capítulo «Realizar otros ajustes»)	—
	Conectar el recordatorio de sustitución del filtro de olores (ver capítulo "Accesorios opcionales (no suministrados)") (ver capítulo "Realizar otros ajustes")	Desconectado
	Conectar o desconectar el modo Limpieza (ver capítulo "Limpieza y mantenimiento")	Desconectado

Apertura automática de la puerta (ActiveDoor)

 Riesgo de sufrir lesiones durante la apertura y el cierre automáticos de la puerta del aparato

Partes del cuerpo, como los dedos, pueden quedar atrapadas en la apertura de la puerta y en la zona de las bisagras.

Mantener despejada la zona de apertura de la puerta.

No introducir la mano en la bisagra de la puerta ni en el interior del aparato de frío cuando la puerta esté cerrada.

No bloquear la puerta.

 Riesgo de daños debido al movimiento manual de la puerta del aparato cuando está activada la función de apertura automática de la puerta. Daños en la unidad de accionamiento de la puerta del aparato.

Si se abre o cierra la puerta del aparato con la mano en contra del movimiento automático de la puerta, se dañarán la unidad de accionamiento y la bisagra de la puerta.



No mover la puerta del aparato con la mano en el sentido contrario al movimiento automático de la puerta.

 Riesgo de sufrir daños durante el cierre automático de la puerta del aparato

Los cajones extendidos o las guías telescópicas (según el modelo) pueden resultar dañados.

Introducir los cajones por completo.

Tras retirar el cajón, introducir las guías telescópicas completamente.

Esta función se debe activar y configurar en el modo Ajustes  (ver el capítulo «Realizar otros ajustes», apartado «Apertura automática de la puerta (ActiveDoor) »).

Durante el movimiento de puerta automático, en el display se ilumina . Además, se emite una señal acústica.

Si está activada la apertura automática de la puerta, se puede abrir la puerta del aparato mediante un toquecito o comando de voz.

La puerta del aparato se puede abrir manualmente si no se activa ActiveDoor o se vuelve a desactivar.

Quando la función está activada, el aparato de frío funciona a mayor potencia. Como resultado, los ruidos de movimiento pueden ser más fuertes. Aumenta el consumo energético.

... mediante un toquecito

Abrir o cerrar la puerta dando dos toquecitos en el exterior o en el interior de la puerta.

Es posible modificar la sensibilidad a los toquecitos en cualquier momento.

Descripción del aparato

Sensibilidad del sensor de toquecitos

La sensibilidad del sensor se ajusta con un interruptor deslizante. Dicho interruptor se encuentra en el borde exterior del lado de las bisagras, en el tercio inferior de la puerta (ver el capítulo «Descripción del aparato»).

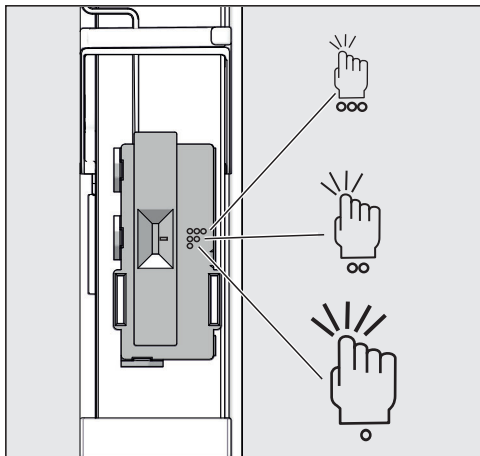

Posibilidades de ajuste

Posición del interruptor	Significado
Alta (3 puntos)	Sensibilidad alta, es suficiente con un ligero toquecito.
Media (2 puntos)	Sensibilidad media, requiere un toquecito un poco más fuerte. Este es el ajuste predefinido.
Baja (1 punto)	Sensibilidad baja, se necesitan golpecitos más fuertes.

... por comando de voz

disponible según modelo

Además de abrir la puerta con toquecitos, también es posible hacerlo por comando de voz. Todos los ajustes se realizan en la Miele App.

- Activar y configurar ActiveDoor (ver el capítulo «Realizar otros ajustes», apartado «1. Activar y configurar ActiveDoor por primera vez»).

Se puede encontrar información sobre los siguientes ajustes en el capítulo «Realizar otros ajustes», sección «Miele@home».

- Instalar la Miele App en el smartphone.
- Establecer una conexión WiFi con el aparato de frío.
- Registrar el aparato de frío en la Miele App. Seguir las instrucciones de la aplicación.
- Instalar un asistente de voz.

Distribución de los elementos en el interior

Introducir la balda con ajuste fino

Utilice el ajuste fino si necesita más espacio hacia arriba en la balda/ botellero inferiores.

Aunque esté lleno, es posible desplazar el botellero.

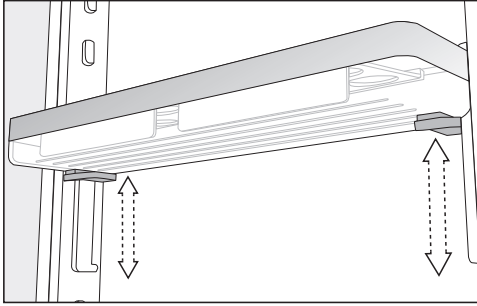

- Agarre la balda con las dos manos, presione las teclas grises situadas a ambos lados por debajo de la balda y deslícela.

Mover la balda con ajuste fino

Únicamente cambie la posición de los estantes de la puerta/del soporte para botellas cuando estén vacíos.

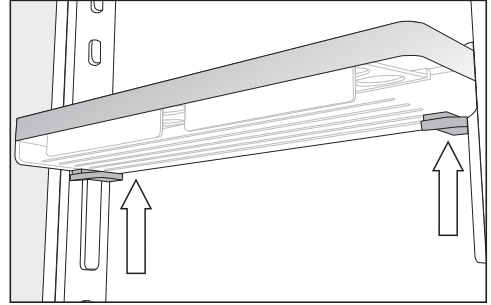

- Agarre la balda por los laterales con ambas manos de forma que toque las teclas grises situadas por debajo.
- Pulse las dos teclas a la vez y empuje hacia arriba desde los listones guía.

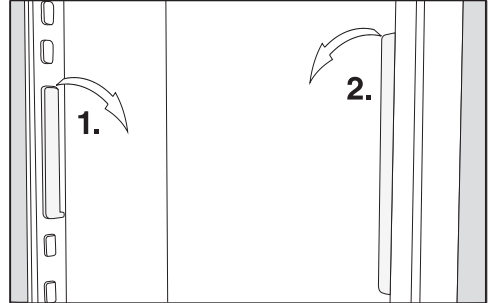

- Retire los listones y mueva la balda a la posición deseada.
- Desplace el segundo listón guía en paralelo al primero.
- Deslice la balda desde arriba sobre los listones guía.

Descripción del aparato

Adaptar los estantes de la puerta/el soporte para botellas

Únicamente cambie la posición de los estantes de la puerta/del soporte para botellas cuando estén vacíos.

- Deslice los estantes de la puerta/el soporte para botellas hacia arriba y extráigalo hacia fuera.
- Colóquelo/s de nuevo en el lugar deseado.

Enganchar la huevera

- Enganche la huevera en el borde posterior del estante de la puerta del aparato.

Desplazar o retirar el soporte para botellas

Las láminas del soporte para botellas llegan al botellero y aportan mayor seguridad a las botellas al abrir y cerrar la puerta del aparato.

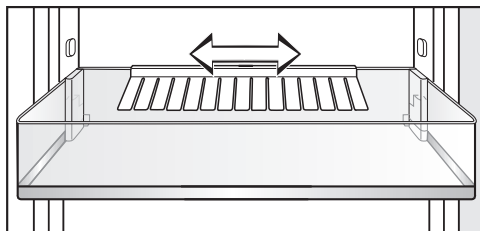

El soporte para botellas se puede desplazar hacia la derecha o la izquierda. De forma que haya más espacio para los cartones.

El soporte para botellas se puede extraer completamente (p. ej. para la limpieza):

- Desplace el botellero hacia arriba.

Adaptar la balda / balda con iluminación

Las baldas pueden ajustarse a la altura de los alimentos.

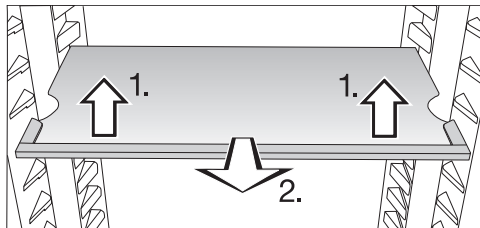

- Levante ligeramente la parte delantera de la balda y tire de ella un poco hacia adelante.
- Levante la estantería por los huecos del soporte para moverla hacia arriba o hacia abajo.
- Introduzca la balda.

Tenga en cuenta que la balda con iluminación encaje perceptiblemente.

Las baldas están aseguradas mediante topes de extracción para que no puedan extraerse involuntariamente.

Descripción del aparato

Cómo usar el cajón modular (CompactCase)

El cajón modular (CompactCase) es adecuado para almacenar paquetes y tubos pequeños.

Para hacer sitio a los paquetes más grandes, el cajón se puede mover un poco hacia abajo.

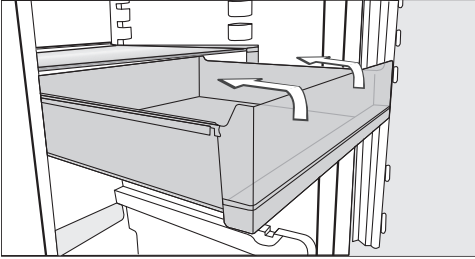

- Extráigalo hasta el tope. Incline el cajón ligeramente hacia arriba y retírelo.

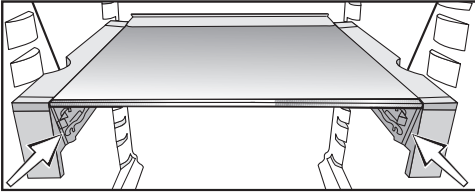

- Ahora introduzca el cajón en el alojamiento inferior del soporte, si es necesario.

Colocar el cajón modular (CompactCase)

- Extraiga el cajón.

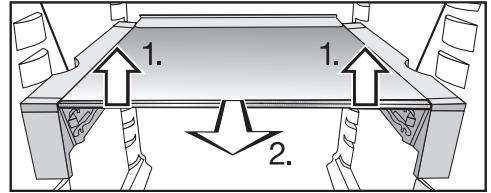

- Utilice ambas manos para levantar ligeramente por la parte delantera la balda y su soporte 1).
- Tire un poco de la balda hacia delante 2.) y levántela por los huecos de los lados por encima de los listones de apoyo.
- Suba o baje la balda, según sea necesario.
- Empújela hacia atrás hasta el tope.
- Introduzca el cajón desde arriba en el compartimento superior o inferior del soporte, según sea necesario.

Descripción del aparato

Balda con base giratoria (FlexiTray)

⚠ Riesgo de sufrir daños debido a una carga excesivamente pesada y distribuida de forma desigual. Una carga pesada y mal distribuida podría dañar la bandeja giratoria. Respete la cantidad máxima de carga de 8 kg. Distribuya la carga uniformemente sobre toda la superficie.

La bandeja giratoria puede girar 180° en el sentido de las agujas del reloj y permite así un acceso óptimo incluso a los alimentos colocados en la parte trasera.

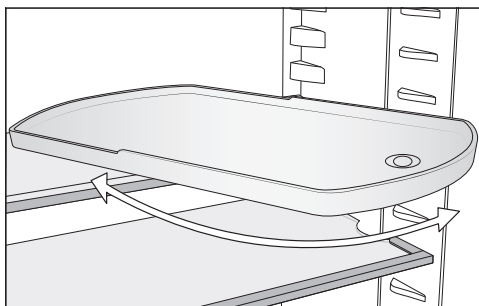

⚠ Riesgo de lesiones debido a la caída de la bandeja de cristal. Cuando se retira la balda, la bandeja giratoria puede torcerse y la parte de cristal de la bandeja puede caerse y romperse. Sujete firmemente la bandeja giratoria.

Se puede mover la bandeja giratoria como se desee.

Cambiar la posición del botellero

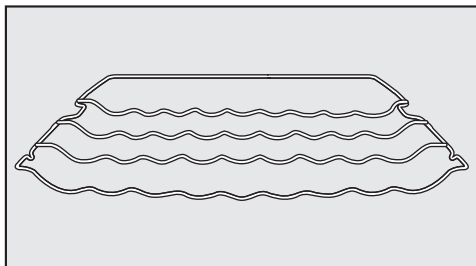

Puede colocar el botellero en el aparato de diferentes formas.

- Levante ligeramente el botellero por delante, tire de él ligeramente hacia delante, levántelo con la ranura sobre los soportes de la balda y ajústelo más abajo o más arriba.

El estribo de tope trasero debe apuntar hacia arriba para que las botellas no entren en contacto con la pared posterior.

El botellero está asegurado mediante topes de extracción para que no pueda extraerse involuntariamente.

Placa aislante con botellero

En la placa aislante es posible utilizar o bien el botellero o bien la bandeja de cristal.

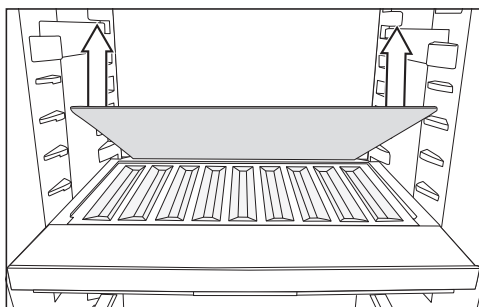

- Retire la bandeja de cristal posterior en la placa aislante y manténgala separada.

Descripción del aparato

- Coloque las botellas con la parte inferior mirando hacia atrás hasta el tope.

Consejo: Si las botellas sobresalen por encima del botellero, mueva el estante inferior para botellas hacia arriba.

Retirar el cajón organizador y volver a colocarlo

El cajón organizador adicional de la zona PerfectFresh Active facilita la organización de los alimentos.

- Levántelo primero por la parte trasera si lo quiere retirar.
- Para volver a colocar el cajón organizador en el compartimento, insértelo primero por la parte delantera.

Colocar el adaptador para la bandeja del horno

El adaptador que se suministra con el aparato permite colocar una bandeja del horno en el interior del frigorífico. Medidas máximas de la bandeja del horno: ancho 466 mm/fondo 386 mm/alto 50 mm.

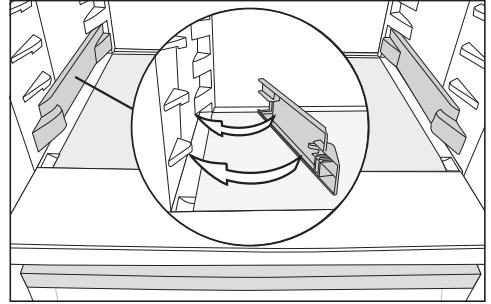

- Encaje el adaptador a la izquierda y a la derecha sobre la suspensión inferior del frigorífico.
- Abra la puerta del aparato hasta el tope.

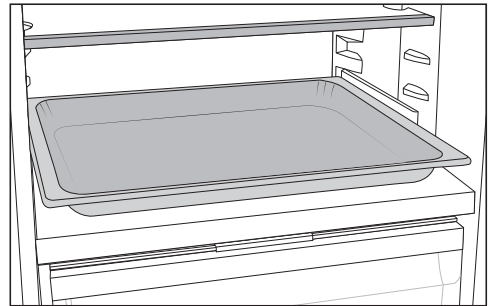

- Coloque la bandeja del horno sobre un adaptador en el frigorífico e introdúzcala hasta el tope.

Consejo: Deje que la bandeja del horno se enfríe a temperatura ambiente antes de introducirla.

Descripción del aparato

Ajustar el filtro de olores

Podrá adquirir un filtro de olores con soporte KKF-FS (Active AirClean) como accesorio especial (ver capítulo "Accesorios especiales (no suministrados)").

En caso de alimentos que desprenden olores fuertes (p. ej. queso azul), tenga en cuenta lo siguiente:

- Coloque sobre la balda en la que vaya a almacenar esos alimentos el soporte con los filtros de olores.
- En caso necesario, sustituya los filtros de olores con mayor frecuencia.
- Coloque otros filtros de olores (con soporte) en el aparato (ver capítulo "Accesorios", apartado "Accesorios especiales (no suministrados)").

El soporte de los filtros de olores encaja en un listón protector de la bandeja.

- Para adaptar el filtro de olores, extraiga el soporte hacia arriba por delante del listón protector.
- Extraiga el listón de protección de la bandeja.
- Colóquelo sobre la bandeja deseada.

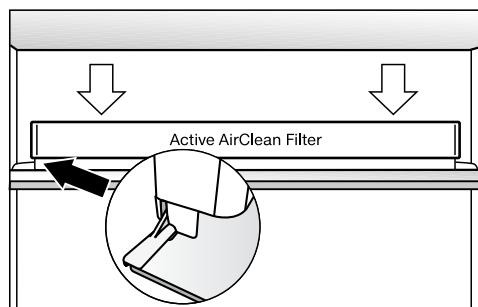

- Coloque el soporte sobre el listón protector de la bandeja.

Accesorios que forman parte del suministro

Balda con base giratoria (FlexiTray)

Adaptador para la bandeja del horno

Huevera

Soporte para botellas

Cajón organizador

Botellero adaptable

Accesorios especiales

Miele le ofrece una serie de prácticos accesorios y productos de limpieza y mantenimiento creados específicamente para estos electrodomésticos.

Es posible adquirir los accesorios opcionales a través de la tienda online de Miele. También puede adquirirlos a través de nuestro Servicio Técnico (consulte la contraportada del manual de instrucciones) o a través de un distribuidor especializado.

Paño multiuso de microfibra

El paño de microfibra ayuda a eliminar las huellas dactilares y la suciedad ligera depositada sobre frontales de acero inoxidable, paneles de aparatos, ventanas, muebles, ventanas de vehículos, etc.

Kit MicroCloth

El kit MicroCloth se compone de un paño universal, otro para cristal y otro para pulir.

Los paños son extremadamente resistentes al desgarro y al desgaste. Gracias a sus finas microfibras, el paño logra un gran rendimiento de limpieza.

MicroCloth HyClean

El paño de microfibra antibacteriano MicroCloth HyClean es especialmente resistente a la rotura y al desgaste. Es posible utilizarlo ya sea seco o húmedo, con o sin producto para la limpieza.

Filtro de olores con soporte KKF-FS (Active AirClean)

El filtro de olores neutraliza los olores molestos del frigorífico y garantiza una buena calidad del aire.

Sustitución del filtro de olores KKF-RF (Active AirClean)

Existen filtros de recambio para el soporte. Se recomienda la sustitución de los filtros cada 6 meses.

Botellero

Ver descripción en el capítulo "Descripción del aparato", apartado "Configuración interior".

Cajón organizador

Ver descripción en el capítulo "Descripción del aparato", apartado "Configuración interior".

Conectar y desconectar el aparato

Antes de la primera utilización

- Retire todo el material de embalaje y las láminas protectoras.
- Limpie el interior del armario y los accesorios (ver capítulo "Limpieza y mantenimiento").

Conectar el aparato

- Conecte el aparato a la red eléctrica siguiendo las indicaciones que aparecen en el capítulo «Conexión eléctrica».

En el display del aparato aparece Miele en primer lugar y, después, .

Llenar y colocar el depósito de agua para el nebulizador

- Llene el depósito de agua para el nebulizador con agua potable limpia (ver capítulo "Almacenar alimentos en la zona PerfectFresh Active", apartado "Compartimento húmedo").
- Coloque el depósito de agua en la placa aislante entre el frigorífico y la zona PerfectFresh Active (ver capítulo "Almacenar alimentos en la zona PerfectFresh Active", apartado "Compartimento húmedo").

Conexión del aparato de frío



- Abra la puerta del aparato.
- Toque en el display en .

El aparato comienza a enfriar y la iluminación interior se enciende cuando la puerta está abierta.

El aparato se ajusta a la temperatura preestablecida.

Antes de introducir alimentos por primera vez, es conveniente dejar que el frigorífico se enfríe durante algunas horas, a fin de alcanzar una temperatura adecuada. Introduzca los alimentos en el congelador una vez haya alcanzado la temperatura preajustada.

Desconexión del aparato de frío

- Pulse en el display la indicación de temperatura.
- Desplácese hacia la izquierda o la derecha hasta que  aparezca en el centro.
- Pulse .

La iluminación interior y la refrigeración están desconectadas.

En el display aparece .

Tener en cuenta que: el aparato está solo desconectado pero no está desenchufado de la red eléctrica.

Tener en cuenta en caso de ausencias prolongadas

Si se desconecta el aparato durante un período de ausencia prolongado y no se limpia, existe el riesgo de que se forme moho al dejarlo cerrado. En caso de ausencia prolongada, es necesario limpiar el aparato antes.

En caso de no usar el aparato durante un tiempo prolongado, tenga en cuenta lo siguiente:

- Desconecte el aparato.
- Desconecte la clavija de conexión o desconecte el fusible de la instalación doméstica.
- Vacíe el depósito de agua del nebulizador y guárdelo limpio y seco.
- Limpie el aparato y déjelo abierto para que se ventile y evitar así la formación de olores.

La temperatura adecuada

El ajuste correcto de la temperatura es crucial para la durabilidad de los alimentos. A medida que la temperatura baja, los procesos de crecimiento de los microorganismos se ralentizan. Los alimentos no se estropean tan rápido.

La temperatura del aparato aumentará,

- cuanto más frecuentemente y más tiempo se abra la puerta del aparato,
- cuanto mayor sea la cantidad de alimentos almacenados,
- cuanto más calientes estén los alimentos frescos que se almacenen,
- cuanto mayor sea la temperatura de la estancia donde se encuentra el aparato. El aparato está diseñado para una clase climática determinada (rango de temperatura ambiente) y requiere el cumplimiento de los correspondientes márgenes de temperatura.

... en el frigorífico y en la zona PerfectFresh Active

En el frigorífico, recomendamos una temperatura de refrigeración de **4 °C**.

En la zona PerfectFresh Active la temperatura se regula automáticamente y está comprendida entre **0 hasta 3 °C**.

Distribución automática de la temperatura (DynaCool)

En cuanto se conecta el sistema de refrigeración del frigorífico, el aparato pone el ventilador en funcionamiento automáticamente. De esta forma, el frío se distribuye homogéneamente en la zona de refrigeración para que todos los alimentos almacenados se enfríen a una temperatura muy similar.

Indicación de temperatura

En funcionamiento normal, en el display se muestra **la temperatura real media** que prevalece en ese momento en el frigorífico.

En función de la temperatura ambiente y del ajuste pueden transcurrir algunas horas antes de que se alcancen y se indiquen de forma permanente las temperaturas deseadas.

Ajustar la temperatura

- Pulse en el display la indicación de temperatura.
- Desplácese hacia la izquierda o la derecha hasta que la temperatura deseada aparezca en el centro.
- Toque para confirmar la temperatura deseada.

La indicación de temperatura cambia de nuevo a la temperatura actual, que tiene el aparato en ese momento.



Posibles valores de ajuste

- Frigorífico: 3 y 9 °C

Modificar el nivel de temperatura en la zona PerfectFresh Active

La temperatura en la zona PerfectFresh Active se regula automáticamente entre 0 y 3 °C.

No obstante, si se desea ajustar una temperatura superior o inferior para, p. ej., almacenar pescado, se puede modificar ligeramente la temperatura.

- Tocar .
- Desplazarse hacia la izquierda o la derecha hasta que  aparezca en el centro.
- Tocar .

- Desplazarse hacia la izquierda o hacia la derecha hasta que se muestre en el centro el ajuste deseado (1: temperatura más baja; 9: temperatura más alta).
- Tocar para confirmar el ajuste deseado.

El nivel de temperatura ajustado de fábrica es 5.

En determinadas circunstancias, en caso de ajustar un nivel entre 1 y 4 es posible que se alcancen temperaturas menores de 0 °C. Los alimentos se pueden congelar.

Comprobar el ajuste de temperatura.

Utilizar la función SuperFrío

SuperFrío ❄️

Con la función SuperFrío ❄️ conectada, el **frigorífico** se enfría rápidamente (independientemente de la temperatura ambiente). La temperatura del frigorífico desciende puesto que este funciona a la mayor potencia frigorífica posible. Seleccione esta función si desea enfriar rápidamente grandes cantidades de alimentos o bebidas recién almacenados,

En caso de estar conectada la función SuperFrío ❄️ pueden producirse ruidos de funcionamiento.

Es necesario conectar la función SuperFrío ❄️ aprox. **4 horas antes de introducir** los alimentos o bebidas.

La función SuperFrío ❄️ se desconecta automáticamente transcurridas aprox. 12 horas. El aparato vuelve a funcionar a una potencia frigorífica normal.

Consejo: A fin de ahorrar energía, puede desconectar la función SuperFrío ❄️ una vez se hayan enfriado suficientemente los alimentos o las bebidas.

Conectar/desconectar la función SuperFrío ❄️

- Pulse en el display la indicación de temperatura del frigorífico.
- Para volver a conectar o desconectar la función SuperFrío, toque ❄️.

La función SuperFrío **conectada** se ilumina de color naranja ❄️.

- Para salir del nivel de ajustes, toque la indicación de temperatura.

Aclaraciones sobre los siguientes ajustes



A continuación se describen únicamente los ajustes que requieren una explicación más detallada.



Mientras permanezca en el modo Ajustes , la alarma de la puerta o cualquier otro aviso se desactivará automáticamente.



Modo Party

Se recomienda la función modo Party  para refrigerar rápidamente cantidades grandes de alimentos frescos o bebidas.

Consejo: Conecte la función modo Party  aprox. 4 horas antes de almacenar alimentos y bebidas.



Con el modo Party conectado  se conecta automáticamente la función SuperFrio .

No se puede conectar el modo Party  si el modo Holiday  está conectado.

La función modo Party  se desconecta automáticamente aprox. 24 horas después. Es posible desconectar la función Modo Party  previamente en cualquier momento.

Modo Holiday

El modo Holiday  es recomendable si no desea desconectar por completo el frigorífico o no necesita una potencia de refrigeración alta, por ejemplo, durante las vacaciones.

En el display de inicio se muestra un modo Holiday conectado . Es posible desconectarlo tanto en el modo Ajustes  como en la pantalla de inicio.

La zona de refrigeración se regula a una temperatura de 15 °C, y en la zona PerfectFresh Active se ajusta automáticamente una temperatura de 9 a 12 °C. Así continúa funcionando pero ahorra energía.

A esta temperatura media del frigorífico, los alimentos no perecederos duran más tiempo. El consumo energético es menor que en funcionamiento normal.

Tampoco se forman moho u olores, como puede suceder en un frigorífico desconectado, cuya puerta esté cerrada.



 **Riesgo para la salud debido al consumo de alimentos estropeados.** Si la temperatura es superior a 4 °C durante un tiempo prolongado, pueden verse afectados la fecha de caducidad y la calidad de los alimentos en el frigorífico.

Conecte siempre el modo Holiday  solo para un tiempo limitado.

Durante este intervalo de tiempo, no almacene alimentos delicados y fácilmente perecederos como fruta, verdura, pescado, carne o lácteos.

Conectar la función Bloqueo /

La función Bloqueo conectada protege el aparato de una desconexión indeseada y de posibles modificaciones de los ajustes por parte de personas no autorizadas, p. ej. niños.

- Pulse .
- Desplácese hacia la izquierda o la derecha hasta que  aparezca en el centro.
- Pulse .

Realizar otros ajustes

Con la función Bloqueo conectada se ilumina  en naranja.

- Cierre la puerta. Entonces está conectada la función Bloqueo .

Desactivar temporalmente la función Bloqueo /

Es posible desactivar temporalmente la función Bloqueo, p. ej. para modificar la temperatura:





- Pulse la indicación de temperatura.
- Pulse  durante aprox. 6 segundos.

La indicación salta al ajuste de temperatura.

- Realice los ajustes deseados.

La función Bloqueo se activará de nuevo cuando cierre la puerta del aparato .

Desactivar la función Bloqueo / por completo

- Pulse .
- Pulse  durante aprox. 6 segundos.
- Desplácese hacia la izquierda o la derecha hasta que  aparezca en el centro.
- Pulse .

Si la función Bloqueo está desactivada, en el display aparece .

Modo Sabbat

El aparato dispone de un modo Sabbat indicado para su uso en prácticas religiosas.

A continuación, en la pantalla de inicio se muestra un modo Sabbat conectado .

Después de 3 segundos, el display se apaga.

Mientras está conectado el modo Sabbat , no es posible realizar ajustes en el aparato.



Es necesario asegurarse de que la puerta del aparato esté correctamente cerrada, dado que las advertencias ópticas y acústicas están desconectadas.

El modo Sabbat  se desconecta automáticamente transcurridas 80 horas.

Con el modo Sabbat conectado  se desactivan:

- la iluminación interior con la puerta abierta
- todas las señales acústicas y ópticas
- la indicación de temperatura
- una conexión WiFi activa

Permanecen activas el resto de funciones conectadas.

 **Riesgo para la salud debido al consumo de alimentos estropeados.** Dado que durante el modo Sabbat  no se indica un posible fallo de red, los alimentos podrían estar expuestos a altas temperaturas durante mucho tiempo. Así se acorta la durabilidad de los alimentos.

En caso de producirse un fallo de red durante el modo Sabbat , compruebe la calidad de los alimentos.

Desconectar el modo Sabbat

- Tocar sobre el display oscuro.

Aparece .

- Tocar .

 se ilumina en color naranja.

- Pulsar de nuevo en el símbolo .

Si el modo Sabbath está desconectado, se ilumina el símbolo  en blanco.

Apertura automática de la puerta (ActiveDoor)





Se pueden realizar los siguientes ajustes:

1. Activar y configurar ActiveDoor durante la puesta en funcionamiento del aparato de frío o después
2. Desactivar ActiveDoor
3. Activar ActiveDoor si la función ya se ha configurado y desactivado
4. Cambiar el ángulo de apertura de la puerta ajustado

1. Activar y configurar ActiveDoor por primera vez

Son necesarios varios pasos para la activación y configuración:

Activar ActiveDoor

- Pulsar .
- Desplazarse hacia la izquierda o la derecha hasta que  aparezca en el centro.
- Pulsar .
-  se ilumina en amarillo en el display.
- Pulsar *OK*.

 se ilumina en amarillo en el display. Ya es posible determinar el ángulo de apertura de la puerta.

Determinar el ángulo de apertura de la puerta

Mantener despejada la zona de apertura de la puerta.

- Abrir la puerta al ángulo de apertura deseado (mínimo 70°).



Consejo: Para sacar los cajones sin problemas, elegir un ángulo de apertura mínimo de 90°.

- Pulsar *OK*.



 se ilumina en amarillo en el display.

- Pulsar *OK*.

- En el display aparece : el ángulo de apertura de la puerta **no** se ha guardado correctamente.

Pulsando  se confirma la información.  se ilumina en amarillo en el display. Empezar de nuevo en el paso « Determinar el ángulo de apertura de la puerta».

- En el display aparece : el ángulo de apertura de la puerta se ha guardado correctamente.

Pulsando  se confirma la información.  se ilumina en amarillo en el display. Ahora se debe realizar un desplazamiento de referencia.

Realizar un desplazamiento de referencia

 Riesgo de sufrir lesiones durante la apertura y el cierre automáticos de la puerta del aparato

Partes del cuerpo, como los dedos, pueden quedar atrapadas en la apertura de la puerta y en la zona de las bisagras.

Mantener despejada la zona de apertura de la puerta.

No introducir la mano en la bisagra de la puerta ni en el interior del aparato de frío cuando la puerta esté cerrada.

No bloquear la puerta.

Realizar otros ajustes

 Riesgo de sufrir daños durante el cierre automático de la puerta del aparato

Los cajones extendidos o las guías telescópicas (según el modelo) pueden resultar dañados.



Introducir los cajones por completo. Tras retirar el cajón, introducir las guías telescópicas completamente.

- Pulsar **OK**.



Se inicia el desplazamiento de referencia. La puerta se cierra entonces automáticamente y se vuelve a abrir.

Al mismo tiempo, el display se ilumina  en color amarillo y suena una señal acústica.

- En el display aparece : el desplazamiento de referencia **no** fue correcto.

Pulsando  se confirma la información. En el display brilla en amarillo . Empezar de nuevo en el paso « Activar ActiveDoor».

- En el display aparece : el desplazamiento de referencia fue correcto.

Pulsando  se confirma la información.  se ilumina en amarillo en el display. Ahora se debe guardar el ángulo de apertura de la puerta elegido.

Guardar el ángulo de apertura de la puerta elegido





- Pulsar **OK**.

En el display aparece : el ángulo de apertura de la puerta se ha guardado correctamente.

- Confirmar la información pulsando .



 se ilumina en naranja en el display. ActiveDoor está activado.

2. Desactivar ActiveDoor

- Pulsar .
 - Desplazarse hacia la izquierda o la derecha hasta que  aparezca en el centro.
 - Pulsar .
-  se ilumina en naranja en el display.
- Pulsar .

 brilla en blanco y ActiveDoor está desactivado.

3. Activar ActiveDoor







- Pulsar .
- Desplazarse hacia la izquierda o la derecha hasta que  aparezca en el centro.
- Pulsar .

En el display aparece .

- Pulsar .

 brilla en naranja y ActiveDoor está activado.

4. Cambiar el ángulo de apertura de la puerta ajustado

- Pulsar .
 - Desplazarse hacia la izquierda o la derecha hasta que  aparezca en el centro.
 - Pulsar .
-  se ilumina en naranja en el display.
- Desplazarse hacia la izquierda o la derecha hasta que  aparezca en el centro.
 - Pulsar .

 se ilumina en amarillo en el display. Ya es posible determinar el ángulo de apertura de la puerta.

Determinar el ángulo de apertura de la puerta

Mantener despejada la zona de apertura de la puerta.

- Abrir la puerta al ángulo de apertura deseado (mínimo 70°).



Consejo: Para sacar los cajones sin problemas, elegir un ángulo de apertura mínimo de 90°.

- Pulsar *OK*.



 se ilumina en amarillo en el display.

- Pulsar *OK*.

- En el display aparece : el ángulo de apertura de la puerta **no** se ha guardado correctamente.

Pulsando  se confirma la información.  se ilumina en amarillo en el display. Empezar de nuevo en el paso « Determinar el ángulo de apertura de la puerta».

- En el display aparece : el ángulo de apertura de la puerta se ha guardado correctamente.

Pulsando  se confirma la información.  se ilumina en amarillo en el display. Ahora se debe realizar un desplazamiento de referencia.

Realizar un desplazamiento de referencia

 Riesgo de sufrir lesiones durante la apertura y el cierre automáticos de la puerta del aparato

Partes del cuerpo, como los dedos, pueden quedar atrapadas en la apertura de la puerta y en la zona de las bisagras.

Mantener despejada la zona de apertura de la puerta.

No introducir la mano en la bisagra de la puerta ni en el interior del aparato de frío cuando la puerta esté cerrada.

No bloquear la puerta.

 Riesgo de sufrir daños durante el cierre automático de la puerta del aparato

Los cajones extendidos o las guías telescópicas (según el modelo) pueden resultar dañados.

Introducir los cajones por completo.



Tras retirar el cajón, introducir las guías telescópicas completamente.

- Pulsar *OK*.

Se inicia el desplazamiento de referencia. La puerta se cierra entonces automáticamente y se vuelve a abrir.



Al mismo tiempo, el display se ilumina  en color amarillo y suena una señal acústica.

- En el display aparece : el desplazamiento de referencia **no** fue correcto.

Pulsando  se confirma la información. En el display brilla en amarillo . Empezar de nuevo en el paso « Activar ActiveDoor».

- En el display aparece : el desplazamiento de referencia fue correcto.

Realizar otros ajustes

Pulsando  se confirma la información.  se ilumina en amarillo en el display. Ahora se debe guardar el ángulo de apertura de la puerta elegido.

Guardar el ángulo de apertura de la puerta elegido

- Pulsar *OK*.



En el display aparece : el ángulo de apertura de la puerta se ha guardado correctamente.

- Confirmar la información pulsando .

 se ilumina en naranja en el display. ActiveDoor está activado.

Cambiar el intervalo de tiempo hasta que se emite la alarma de la puerta con la apertura manual

Es posible ajustar cuándo se comenzará a emitir la alarma después de una apertura manual de la puerta.

- Pulsar .
- Desplazarse hacia la izquierda o la derecha hasta que  aparezca en el centro.
- Pulsar .
- Desplazarse hacia la izquierda o la derecha hasta que el intervalo de tiempo deseado entre 30 segundos y 3 minutos: 30 segundos aparezca en el centro.
- Tocar para confirmar el ajuste deseado.

Miele@home

Su aparato está equipado con un módulo WiFi integrado.

La conexión está desactivada de fábrica.

Para utilizarlo, necesita:

- una red WiFi,
- la App de Miele,
- una cuenta de usuario de Miele. Es posible configurar una cuenta de usuario a través de la App de Miele.

La App le guía para realizar la conexión entre el aparato y la red WiFi de su hogar.

Una vez haya conectado el aparato a la red WiFi, estas son algunas de las acciones que podrá realizar con la App:

- Obtener información sobre el estado de su aparato.
- Modificar los ajustes de su aparato.

El consumo de energía aumenta al conectar el aparato a su red WiFi, incluso cuando está desconectado.

Asegúrese de que la señal de su red WiFi en el lugar de emplazamiento de su aparato tenga la intensidad suficiente.

Disponibilidad de conexión WiFi

La conexión WiFi se reparte con otros aparatos (p. ej. microondas, aparatos que se manejan a distancia). Debido a lo que se pueden producir problemas de conexión temporales o continuos. Por lo tanto, no se garantiza la total disponibilidad de las funciones ofrecidas.

Disponibilidad de Miele@home

El uso de la App Miele@home depende de que el servicio Miele@home esté disponible en su país.

El servicio de Miele@home no está disponible en todos los países.

Para saber más, entre en la página web www.miele.com.

Aplicación Miele

Puede descargar la aplicación Miele de forma totalmente gratuita de la Apple App Store® o en la Google Play Store™.



Configurar Miele@home por primera vez

- Pulse .
- Desplácese hacia la izquierda o la derecha hasta que @ aparezca en el centro.
- Pulse @.
- Toque el tipo de conexión deseado (App o WPS).





Una vez registrado, en la pantalla de inicio aparece .

Si no se ha podido establecer la conexión, en el display aparece .

- En ese caso, comience el proceso de nuevo.



Desactivar o activar la conexión WiFi

- Pulse .
- Desplácese hacia la izquierda o la derecha hasta que @ aparezca en el centro.

- Pulse @.
- Para desactivar la conexión WiFi, toque .
- Aparece .
- Para volver a activar la conexión WiFi, toque .
- Para salir del nivel Menú, toque .

Si la conexión WiFi está activada, en la pantalla de inicio se ilumina .

Restablecer la configuración de la red

- Pulse .
- Desplácese hacia la izquierda o la derecha hasta que @ aparezca en el centro.
- Pulse @.
- Desplácese hacia la izquierda o la derecha hasta que  aparezca en el centro.
- Pulse .
- Pulse OK.

Se restauran todos los ajustes realizados y todos los valores introducidos para Miele@home.



Se desactiva la conexión WiFi,  se apaga en la pantalla de inicio.

Restablezca la configuración de la red en caso de deshacerse de su aparato, venderlo o poner en funcionamiento un aparato ya utilizado. Se eliminan todos los datos personales del aparato. Además, el anterior propietario ya no podrá acceder al aparato.

Realizar otros ajustes

Modificar el volumen de las señales acústicas y de aviso



Es posible modificar el volumen de las señales acústicas y de aviso (p. ej. la alarma de la puerta o de un mensaje de anomalía). E, incluso, es posible desconectarlas por completo, en caso de que le molesten.

- Pulse .
- Desplácese hacia la izquierda o la derecha hasta que  aparezca en el centro.
- Pulse .
- Seleccione el volumen deseado deslizando el dedo hacia la izquierda o hacia la derecha en la barra de segmentos.
- Para confirmar el volumen deseado, toque sobre la barra de segmentos.

Si las señales acústicas y de aviso están apagadas, aparece .

Modificar la luminosidad del display





Es posible adaptar la luminosidad del display a las condiciones de luz de la estancia.

- Pulse .
- Desplácese hacia la izquierda o la derecha hasta que  aparezca en el centro.
- Pulse .
- Seleccione el nivel de brillo deseado deslizando el dedo hacia la izquierda o hacia la derecha en la barra de segmentos.
- Para confirmar el nivel de luminosidad deseado, toque sobre la barra de segmentos.

Desconectar el modo Exposición

El modo Exposición  permite mostrar el aparato en un distribuidor sin que la refrigeración esté conectada. Para el uso privado no se requiere este ajuste.





En caso de que el modo exposición estuviera conectado de fábrica, en el display de inicio se mostrará .

- Pulse .
- Pulse .
- Desplácese hacia la izquierda o la derecha hasta que  aparezca en el centro.
- Pulse .

Una vez desconectado el modo Exposición , el aparato se apaga y es necesario conectarlo de nuevo.

Restablecer los ajustes al estado de suministro

Se restauran todos los ajustes al estado de suministro (ver capítulo "Descripción del aparato").

- Pulse .
 - Desplácese hacia la izquierda o la derecha hasta que  aparezca en el centro.
 - Pulse .
- Aparece .
- Pulse en OK.

El aparato se apaga y es necesario conectarlo de nuevo.



Información

En el display se muestran los datos del aparato (nombre del modelo y número de serie).

Tener a mano los datos de este aparato:



- para integrar el aparato de frío en la red WiFi (ver el capítulo «Realizar otros ajustes», apartado «Miele@home») (según el modelo).
- para notificar una anomalía al Servicio técnico (ver el capítulo «Servicio técnico»).
- para solicitar información a la base de datos EPREL (ver el capítulo «Servicio técnico»).



Indicación de sustitución del filtro de olores

Después de colocar el filtro de olores (accesorio especial) es necesario activar la indicación de sustitución del filtro  en el modo Ajustes .

La indicación de sustitución del filtro de olores  que aparece en la pantalla de inicio le recuerda que debe sustituirlo aprox. cada 6 meses (ver capítulo "Limpieza y mantenimiento", apartado "Sustitución del filtro de olores").

Modo de limpieza

El modo Limpieza  facilita la limpieza del frigorífico (ver capítulo "Limpieza y mantenimiento"). La iluminación interior está conectada aunque el congelador está desconectado. Las señales acústicas y ópticas se desactivan. En la pantalla de inicio se muestra un modo Limpieza conectado .

Después de la limpieza, deberá desconectarse el modo Limpieza . Si la puerta del aparato permanece cerrada durante más de 10 minutos, el modo Limpieza  se desconecta automáticamente.

Alarma de la puerta

Alarma cuando se abre la puerta manualmente

La puerta del aparato lleva abierta mucho tiempo.

El aparato está equipado con una alarma de la puerta con el fin de evitar la pérdida de energía al estar la puerta abierta y proteger los alimentos almacenados del calor.

En caso de que la puerta lleve abierta un tiempo prolongado, la indicación de temperatura  se ilumina en color amarillo. Además se emite una señal acústica y la iluminación del interior parpadea.

Es posible modificar el intervalo hasta que se emite la alarma de la puerta (ver el capítulo «Realizar otros ajustes»).

Es posible desconectar la alarma de la puerta (ver el capítulo «Realizar otros ajustes»).

En cuanto se cierra la puerta, se detiene la señal acústica y en el display se apaga .

Desconectar anticipadamente la alarma de la puerta

- Pulsar .

La señal acústica se detiene,  se apaga y la iluminación interior está permanentemente encendida.

Si la puerta del aparato no está cerrada, la alarma de la puerta se repite al cabo de 1 minuto aproximadamente.

Alarma en caso de apertura automática de la puerta

ActiveDoor se cierra pronto.

El aparato está equipado con una alarma de la puerta con el fin de evitar la pérdida de energía al estar la puerta abierta y proteger los alimentos almacenados del calor.

Si se abre la puerta del aparato durante mucho tiempo, en el display aparece  en amarillo. Además, se emite una señal acústica y la iluminación interior parpadea.

No es posible modificar el intervalo de tiempo hasta que salte la alarma de la puerta.

Es posible desconectar la señal acústica de la alarma de la puerta (ver el capítulo «Realizar otros ajustes»).

Después de poco tiempo, la puerta se cierra automáticamente. Cesa la señal acústica y  se apaga en el display.

Desconectar anticipadamente la alarma de la puerta ActiveDoor

- Pulsar  en el display.

El tono de advertencia se detiene, el símbolo  se apaga y la iluminación interior está permanentemente encendida.

Si la puerta del aparato no está cerrada, la alarma de la puerta se repite al cabo de 1 minuto aproximadamente.

La indicación de temperatura  se ilumina en color amarillo. Además se emite una señal acústica y la iluminación del interior parpadea (ver el apartado «Alarma de la puerta: la puerta del aparato está abierta durante mucho tiempo»).

Cómo almacenar los alimentos en el frigorífico

 Peligro de explosión por gases inflamables.

Los gases inflamables pueden llegar a arder debido a los componentes eléctricos.

No almacene materiales explosivos ni productos con gases combustibles en el aparato (p. ej., botes de spray). Es posible reconocerlos porque o bien se indica en los ingredientes de la etiqueta o se añade un símbolo de llama. En caso de escapar gases estos podrían incendiarse debido a los componentes eléctricos.

 Riesgo de sufrir daños por alimentos que contengan grasa o aceite.

Si almacena alimentos que contengan grasa o aceite en la puerta, se podrían producir fisuras de tensión en el material sintético y podría romperse o rasgarse.

Observe que la grasa o el aceite que pueda derramarse no entre en contacto con los materiales sintéticos del aparato.

En caso de que la circulación del aire no sea suficiente, se reduce la potencia frigorífica y aumenta el consumo energético.

No almacene alimentos demasiado juntos para que pueda circular bien el aire.

No cubra el ventilador de la pared trasera.

Distintas zonas de refrigeración

Debido a la circulación natural del aire ajuste rangos de temperatura diferentes en el frigorífico.

El aire frío y pesado desciende hasta la parte inferior del frigorífico. Utilice las diferentes zonas de temperatura para almacenar los alimentos.

Se trata de un aparato con refrigeración dinámica automática, que establece una temperatura uniforme cuando el ventilador está en funcionamiento. Lo que atenua la diferencia de temperaturas entre las zonas.

Zona menos fría

La zona menos fría está situada en la parte superior de la zona delantera y en la puerta del aparato. Esta zona es idónea para guardar la mantequilla, de modo que quede lo suficientemente blanda para untar y el queso, para que no pierda su aroma.

Zona más fría

La zona más fría del frigorífico se encuentra directamente por encima de la placa aislante sobre la zona PerfectFresh Active y en la pared posterior. En los compartimentos de la zona PerfectFresh Active existen temperaturas aún más bajas.

Una temperatura de 4 °C y una higiene adecuada retrasan la multiplicación de bacterias, como la salmonela y la listeria, que pueden provocar graves intoxicaciones alimentarias.

Por lo tanto, utilizar estas zonas del frigorífico y de la zona PerfectFresh Active para almacenar los alimentos delicados y fácilmente perecederos, p. ej.:

- pescado, carne, aves,

Cómo almacenar los alimentos en el frigorífico

- embutidos, platos precocinados,
- platos y repostería elaborados con huevos o nata,
- masa fresca, masa para tartas, pizzas, quiches,
- queso y otros productos elaborados con leche fresca,
- humus, cremas vegetales, sustitutos vegetales de queso fresco,
- verdura preparada en envoltorio de plástico,
- en general todos los alimentos frescos (cuya fecha de caducidad indique una temperatura de almacenamiento de mín. 4 °C)

No aptos para la zona del frigorífico

No todos los alimentos son aptos para el almacenamiento a una temperatura inferior a 5 °C, porque no son resistentes al frío.

Entre los alimentos sensibles al frío se encuentran, entre otros:

- la piña, el aguacate, los plátanos, la granada, el mango, el melón, la papaia, la fruta de la pasión, los cítricos (como p. ej. limones, naranjas, mandarinas, pomelos),
- fruta que todavía debe madurar,
- las berenjenas, los pepinos, las patatas, el pimiento, los tomates, los calabacines,
- el queso duro (como el parmesano, queso artesano de pastor).

Consejos para la compra de alimentos

La condición previa más importante para un tiempo prolongado de almacenamiento es que los alimentos estén frescos cuando se almacenan.

Tenga en cuenta la fecha de caducidad y la temperatura correcta de conservación.

La cadena de frío no debería romperse en la medida de lo posible. Evite, p. ej., que los alimentos permanezcan demasiado tiempo dentro del vehículo.

Almacenamiento correcto de los alimentos

Guarde los alimentos envueltos o bien tapados (en la zona PerfectFresh Active hay diferencias).

De esta forma evitará que los alimentos absorban olores extraños, que se sequen o que se transmitan los gérmenes. Esto es de especial importancia al almacenar alimentos de origen animal. Asegúrese de que los alimentos, como la carne cruda y el pescado en particular, no entren en contacto con otros alimentos.

Con el ajuste de temperatura adecuado y las medidas higiénicas correspondientes se puede alargar sensiblemente la fecha de caducidad de los alimentos. Se evita el desperdicio de alimentos.



Almacenar alimentos en la zona PerfectFresh Active

Zona PerfectFresh Active

La zona PerfectFresh Active cumple con los requisitos de la DIN EN 62552:2020.

En la zona PerfectFresh Active se dan las condiciones de almacenamiento óptimas para la fruta, verdura, pescado, carne y lácteos. Los alimentos permanecen frescos durante mucho más tiempo y conservan el sabor y las vitaminas.

En la zona PerfectFresh Active la temperatura se regula automáticamente, está comprendida entre 0 hasta 3 °C. Son temperaturas más bajas que en una zona de refrigeración convencional; sin embargo, esta es la temperatura de almacenamiento óptima para los alimentos insensibles al frío.

Además, en la zona PerfectFresh Active, se puede regular la humedad del aire para que se corresponda con la de los alimentos almacenados. Si el nebulizador está conectado , la fruta y la verdura almacenadas se nebuliza con vapor de agua. El nebulizador  se conecta aprox. cada 90 minutos y siempre que se abre la puerta. Una mayor humedad hace que los alimentos conserven su propia humedad y que no se sequen tan rápido.

¡Tenga en cuenta que el estado inicial de los alimentos es determinante para obtener un buen resultado!

Extraiga los alimentos de la zona PerfectFresh Active aprox. de 30 hasta 60 minutos antes de consumirlos. El aroma y el sabor solamente se despliegan a temperatura ambiente.

Compartimento húmedo

δ |    $\delta\delta\delta$ |   

El **compartimento húmedo** tiene una temperatura de 0 a 3 °C, la humedad no aumenta δ o aumenta $\delta\delta\delta$ en función de la posición de la tapa del compartimento.

Humedad no aumentada δ

Con este ajuste δ se convierte el compartimento húmedo en uno seco (ver apartado "Compartimento seco").

Humedad aumentada $\delta\delta\delta$

Con este ajuste, el compartimento es adecuado como compartimento húmedo para guardar fruta y verdura.

Con un aumento de humedad en el compartimento húmedo en algunas circunstancias se puede generar agua condensada.

Si considera que se ha formado demasiada condensación y los alimentos se ven afectados, realice lo siguiente:

Retire con un paño el agua condensada.

Abra la tapa del compartimento seleccionando la posición "Humedad no aumentada δ ".

Apague el nebulizador .

Almacenar alimentos en la zona PerfectFresh Active

Seleccionar humedad aumentada ∞∞∞

En este ajuste ∞∞∞ el nebulizador ☁ debe estar conectado.

Cuando el nebulizador está conectado ☁ aumenta ligeramente el consumo energético. Además, puede haber un aumento del ruido del dispositivo.

- Pulse ⚙.
- Desplácese hacia la izquierda o la derecha hasta que ☁ aparezca en el centro.
- Pulse ☁.
- Desplácese hacia la izquierda hasta que se muestre en el centro la intensidad deseada del nebulizador (1: baja; 3: máxima).
- Toque para confirmar el ajuste deseado.

Se ilumina el símbolo ☁ en naranja.

- Abra el cajón del compartimento húmedo.

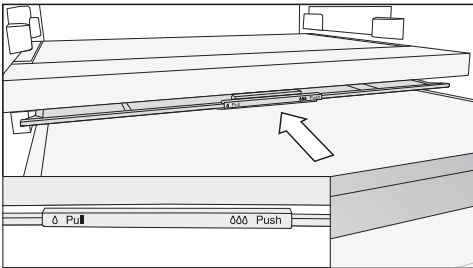

- Deslice de la tapa del compartimento hacia atrás hasta el tope.

La tapa está cerrada y la humedad permanece en el compartimento ∞∞∞.

Seleccionar humedad no aumentada ∆

En este ajuste ∆ el nebulizador ☁ debe estar desconectado.

- Pulse ⚙.
- Desplácese hacia la izquierda o la derecha hasta que ☁ aparezca en el centro.
- Pulse ☁.
- Desplácese hacia la derecha y toque en ⏻.

Se ilumina el símbolo ☁ en blanco.

- Abra el cajón del compartimento húmedo.

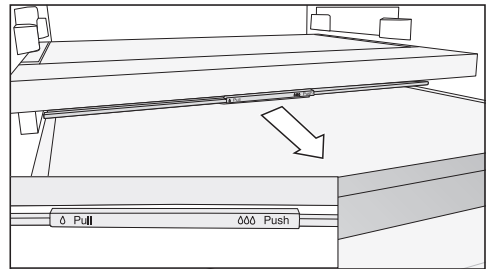

- Tire de la puerta hacia delante hasta el tope.

La tapa del compartimento está abierta y la humedad se reduce ∆.

Si los alimentos sobresalen del borde del cajón, la posición de la tapa del compartimento puede modificarse al empujar el cajón, cerrándolo.

Al llenar el cajón, asegúrese de que los alimentos no golpeen la tapa del compartimento desde abajo.

Almacenar alimentos en la zona PerfectFresh Active

Nebulizador (humidificador)

Si el nebulizador está conectado  la fruta y la verdura almacenada en el compartimento húmedo se nebuliza con agua aproximadamente cada 90 minutos y siempre que se abre la puerta. El vapor de agua garantiza humedad adicional en el compartimento húmedo.

El nebulizador y su depósito de agua se encuentran en la placa aislante, entre el frigorífico y la zona PerfectFresh Active.

Antes de conectar el nebulizador (ver capítulo "Realizar otros ajustes"), tenga en cuenta lo siguiente:

- El depósito de agua está ya limpio, lleno de agua y perfectamente colocado.
- La tapa del compartimento húmedo está cerrada (ajuste $\delta\delta\delta$).

En el depósito de agua hay agua suficiente para 4 meses.

El depósito de agua solo debe rellenarse cuando el nebulizador deje de producir vapor de agua.

 Riesgo de daños debido líquidos inadecuados.

Los líquidos que contienen azúcar pueden hacer que el nebulizador no funcione.

Llene el depósito de agua únicamente con agua potable fresca.

 Riesgos para la salud debido a agua contaminada.

El uso de agua contaminada puede provocar una intoxicación.

Llene el depósito de agua únicamente con agua potable fresca.

 Riesgo para la salud debido a agua con gérmenes.

En caso de que el agua permanezca durante mucho tiempo en el depósito, se pueden formar gérmenes y suponer un riesgo para la salud.

Limpie el depósito de agua del nebulizador y llénelo con agua potable limpia, en caso de que el aparato o el frigorífico hayan estado desconectados (durante más de 2 días) o de que el nebulizador haya estado desconectado durante un tiempo más largo (más de 2 días).

Limpie el depósito de agua del nebulizador y llénelo con agua potable limpia, en caso de que haya estado conectado el modo Holiday  durante un tiempo largo (más de 2 semanas).

Almacenar alimentos en la zona PerfectFresh Active

Llene el depósito de agua para el nebulizador.

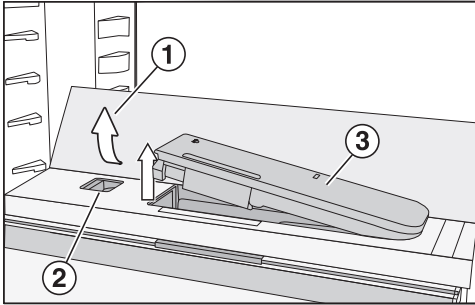

■ Presione en la esquina posterior externa de la balda de cristal ①.

La balda de cristal se pliega por la parte delantera.

■ Levante las baldas de cristal y pliéguelas hacia atrás.

Ahora están en vertical.

■ Presione el interruptor ② hacia la izquierda.

El depósito de agua ③ salta de su ubicación.

■ Retire el depósito de agua y rellénelo con agua potable hasta la marca.

■ Vuelva a introducir el depósito de agua.

■ Pliegue la balda de vidrio ① hacia abajo.

Compartimento seco



La temperatura en el **compartimento seco** es de 0 a 3 °C, la humedad no aumenta δ .

El compartimento seco está especialmente indicado para almacenar alimentos fácilmente perecederos como:

- pescado fresco y crustáceos;
- carnes, aves y embutidos;
- ensaladas especiales;
- Productos lácteos como yogur, queso, nata, requesón, etc.
- productos de origen vegetal como el tofu, la bebida de avena, el hummus, la crema de verduras para untar, los sustitutos de la carne y el queso, etc.
- además, es posible almacenar alimentos de todo tipo, siempre y cuando estén empaquetados.

Observe que los alimentos con alto contenido en albúmina se deterioran con mayor rapidez.

Es decir, los crustáceos y los moluscos se deterioran, p. ej., antes que el pescado y este antes que la carne.

Guarde siempre los alimentos **tapados o envueltos** por motivos de higiene.

Almacenar alimentos en la zona PerfectFresh Active

Tenga en cuenta de nuevo las siguientes indicaciones, en caso de que no estar satisfecho con el resultado al almacenar los alimentos (p. ej. los alimentos están blandos o mustios al poco tiempo):

- Almacene únicamente alimentos frescos. El estado de los alimentos cuando se almacenan es determinante para el grado de frescura conseguida.
- Limpie los compartimentos de la zona PerfectFresh Active antes de almacenar alimentos.
- Antes de almacenarlos, escurra aquellos alimentos que estén muy húmedos.
- No almacene ningún alimento sensible al frío en la zona PerfectFresh Active (ver capítulo «Almacenar alimentos en el frigorífico», apartado «No apropiado para el frigorífico»).
- Para el almacenamiento de los alimentos, seleccione el compartimento PerfectFresh Active adecuado, así como la correcta posición de la tapa (humedad no aumenta δ o humedad aumentada $\delta\delta$).
- El aumento de la humedad $\delta\delta\delta$ en el compartimento húmedo se consigue simplemente con la humedad de los alimentos almacenados si los almacena sin envasar. Cuanto más alimentos se almacenen en el compartimento, mayor será la humedad.
- No llene demasiado los compartimentos.
- Si, en su opinión, se ha formado demasiada condensación en el ajuste $\delta\delta$ y los alimentos se ven afectados:
 - Retire con un paño el agua condensada.
 - Coloque una rejilla o similar en el interior para que el exceso de humedad pueda escurrirse.
 - Abra la tapa del compartimento seleccionando la posición "Humedad no aumentada δ " y apague el nebulizador .
- En caso de que, a pesar del ajuste $\delta\delta\delta$, la humedad del aire fuera alguna vez demasiado baja, guarde los alimentos en envases herméticos.
- Si tiene la sensación de que la temperatura de la zona PerfectFresh Active es demasiado alta o baja, intente regularla de nuevo mediante el recinto congelador modificando la temperatura ligeramente en 1 a 2 °C. Aumente la temperatura como muy tarde si se han formado cristales de hielo en la parte inferior del compartimento PerfectFresh Active, puesto que de lo contrario los alimentos podrían resultar dañados por el frío.
- Si la modificación de la temperatura del congelador no es suficiente, modifique la temperatura en la zona PerfectFresh Active (ver capítulo "La temperatura adecuada").

Limpieza y mantenimiento

No retirar la placa de características del interior del aparato. Es necesaria en caso de anomalía.

Tenga precaución de que no llegue agua a la electrónica o a la iluminación.

 Riesgo de sufrir daños por la entrada de humedad.

El vapor de un limpiador a vapor podría dañar los componentes sintéticos y eléctricos.

En ningún caso utilice uno para limpiar el aparato.

A través del agujero de desagüe de agua para la congelación no puede fluir el agua procedente de la limpieza.

Descongelar

Frigorífico y zona PerfectFresh Active

El frigorífico y la zona PerfectFresh Active se descongelan automáticamente.

El agua descongelada fluye por una canaleta y sale a través del tubo de evacuación de agua descongelada hasta el sistema de evaporación del aparato. El calor del compresor hace que el agua de descongelación se evapore automáticamente.

Para ello mantenga siempre limpia la canaleta del agua descongelada y el orificio de evacuación. El agua descongelada debe poder fluir siempre sin obstáculos.

Consejos respecto a los productos de limpieza

En el interior del aparato, utilice solo productos para la limpieza y el cuidado del aparato que no dañen los alimentos.





Para evitar daños en las superficies, al limpiar **no utilice**

- productos de limpieza que contengan sosa, amoníaco, ácidos o cloruros,
- productos de limpieza descalcificadores,
- productos de limpieza abrasivos (p. ej., líquidos o en polvo, o piedras de limpieza),
- productos de limpieza que contengan disolventes,
- productos de limpieza especiales para acero inoxidable,
- productos de limpieza para lavavajillas,
- sprays para hornos,
- limpiacristales,
- cepillos y esponjas duros y abrasivos (p. ej., los especiales para ollas),
- gomas quitamanchas,
- espátulas de metal afiladas.

Para la limpieza le recomendamos que utilice un paño limpio, agua templada y un poco de detergente suave.

Preparar el aparato para la limpieza

Consejo: Conecte el modo Limpieza . La refrigeración está desconectada, la luz interior permanece conectada.

- Pulse .
- Desplácese hacia la izquierda o la derecha hasta que  aparezca en el centro.
- Pulse .
- Para salir del nivel Ajustes, toque .

En la pantalla de inicio se muestra un modo Limpieza conectado .

- Retire los alimentos del aparato y guárdelos en un lugar fresco.
- Retire todos los accesorios extraíbles para la limpieza (ver apartado "Retirar, desmontar y limpiar los accesorios").

Limpiar el interior

Limpie el aparato regularmente, al menos una vez al mes.

Si se deja que la suciedad se acumule durante mucho tiempo, en ocasiones ya no será posible eliminarla.

Las superficies pueden cambiar de color o deformarse.

Elimine la suciedad cuanto antes.

- Limpie **el interior del aparato** con un paño limpio, agua templada y un poco de detergente suave.
- Después de su limpieza, aclare con agua limpia y séquelo todo con un paño.
- Limpie a menudo la canaleta del agua descongelada y el orificio de evacuación con un bastoncillo o algo similar para que el agua descongelada pueda evacuarse sin obstáculos.
- Para asegurar la correcta ventilación del aparato y para evitar la formación de olores, deje la puerta abierta durante un breve período de tiempo.

Accesorios para limpieza manual o en el lavavajillas

Los siguientes componentes deberían lavarse exclusivamente **a mano**:

- los paneles o listones de acero inoxidable
- el botellero adaptable
- la balda con ajuste fino
- las partes de material sintético de la bandeja giratoria (FlexiTray)
- el listón de protección posterior y los soportes laterales del módulo de cajones (CompactCase)
- las baldas con impresión

Limpieza y mantenimiento

- la placa aislante con botellero
- todos los cajones y las tapas de los cajones (incluidos en función del modelo)
- el cajón organizador

Las siguientes piezas son **aptas para el lavado en el lavavajillas**:

 Peligro de sufrir daños derivados de temperaturas demasiado altas. Algunas piezas pueden p. ej. deformarse y no poder continuar siendo utilizadas debido a su limpieza en el lavavajillas a más de 55 °C.

Para la limpieza de las piezas aptas para el lavavajillas, seleccione una temperatura de máximo 55 °C.

A causa del contacto con colorantes naturales, p. ej. los contenidos en zanahorias, tomates y ketchup, los componentes de plástico pueden cambiar de color en el lavavajillas. Este cambio de color no afecta a la estabilidad de las piezas.

- el botellero, la huevera
- la balda y el botellero en la puerta (sin panel de acero inoxidable)
- los carriles para el emplazamiento con ajuste fino
- las baldas (sin listones y sin impresión)
- las dos piezas del depósito de agua del nebulizador
- el adaptador para la bandeja del horno
- el soporte para el filtro de olores (disponible como accesorio especial)

Retirar y desmontar los accesorios para su limpieza

Retirar la balda con ajuste fino

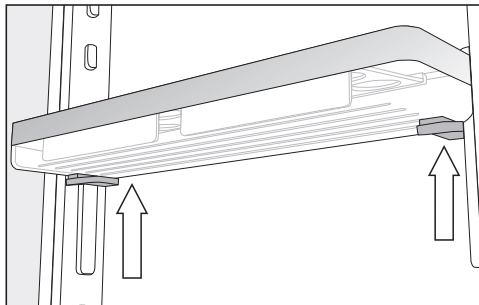

- Agarre la balda con las dos manos, presione las teclas grises situadas a ambos lados por debajo de la balda y deslícela hacia arriba en los carriles guía.
- Retire el listón guía de las levas.
- Después de la limpieza, coloque el listón en la posición deseada y coloque el segundo listón en el lado opuesto, en paralelo al primero.
- Deslice de nuevo la balda desde arriba sobre los listones guía.

Desmontar los estantes de la puerta/ el soporte para botellas

Retire los paneles de acero inoxidable, antes de introducir el estante/el botellero en el lavavajillas.

Proceda de la manera siguiente para retirar los paneles de acero inoxidable:

- Coloque el estante/el botellero sobre la encimera.

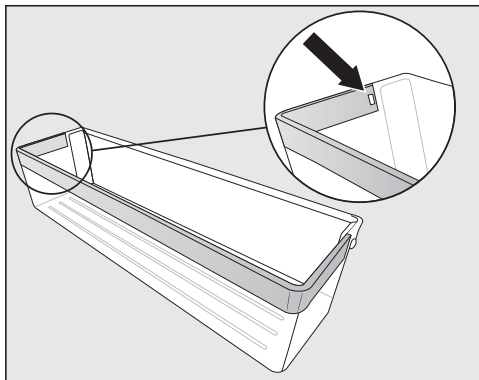

- Presione la pestaña del hueco. Ahora es posible soltar el panel de acero inoxidable completo del estante.
- Después de la limpieza fije el panel de acero inoxidable al estante en orden inverso.

Desmontar las baldas/las baldas con iluminación

⚠ Riesgo de sufrir daños debido a una limpieza incorrecta.

En caso de poner dentro del agua para limpiarlo el listón de acero inoxidable con iluminación, este podría resultar dañado.

Limpie el listón de acero inoxidable con iluminación LED con un paño húmedo.

Retire el listón de acero inoxidable o el listón de acero inoxidable con iluminación LED antes de limpiar la balda.

- Coloque la balda sobre con el lado superior hacia abajo sobre una base blanda encima de la encimera (p. ej. un paño de cocina).

⚠ Riesgo de sufrir daños debido a una manipulación incorrecta.

Al retirar el listón de acero inoxidable con iluminación LED podrían resultar dañados los contactos.

Los contactos situados en la esquina izquierda delantera suministran energía a los LEDs. Suelte siempre primero el lateral en el que no se encuentran los contactos.

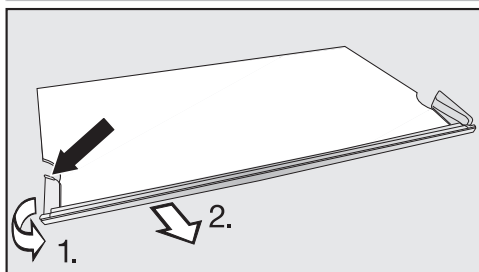

- Sujete la montura de plástico por el lateral izquierdo del listón de acero inoxidable en el punto más posterior.
 1. Retire la montura de plástico de la balda y
 2. saque el listón al mismo tiempo. Ahora también se suelta el lateral opuesto.
- Fije de nuevo el listón de acero inoxidable o el listón protector a la balda en orden inverso una vez realizada la limpieza.

Limpeza y mantenimiento

Desmontar la bandeja con base giratoria (FlexiTray)

 Riesgo de lesiones debido a la caída de la bandeja de cristal. Cuando se retira la balda, la bandeja giratoria puede torcerse y la parte de cristal de la bandeja puede caerse y romperse.

Sujete firmemente la bandeja giratoria.

- Colocar la balda sobre una base blanda encima de la encimera (p. ej. un paño de cocina).

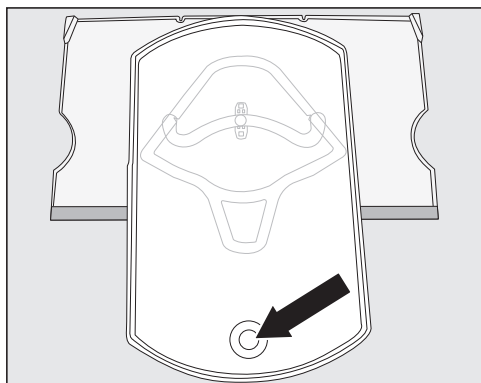

- Girar la bandeja hacia adelante. Levantar la parte de cristal por el orificio situado en la parte inferior y retirarla.
- Volver a colocar la bandeja en su posición original sobre la balda.

Solo puede soltar la bandeja de la superficie balda si la ha girado hasta su posición original. El botón de conexión debe estar en la posición final redonda de la guía ①.

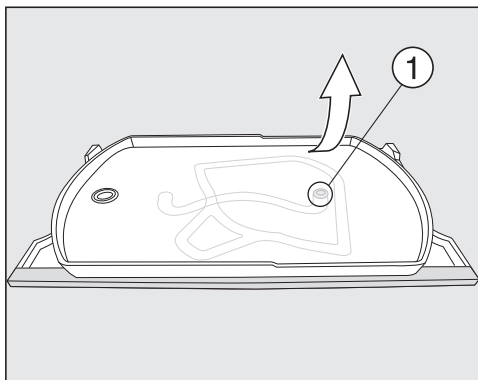

- Sujetar la balda inferior por la parte superior derecha y extraer la bandeja con fuerza.

El botón de conexión de la bandeja se suelta de la posición ①.

Ahora se puede desmontar y limpiar todas las piezas.

Por debajo de la balda de plástico hay una placa de cristal que se mantiene en su sitio gracias a unas pestañas situadas ② en el borde exterior.

Es posible también retirar la parte de cristal para limpiarla tal y como se describe a continuación:

- Girar las baldas de forma que el panel de acero inoxidable quede por detrás y el canto anterior sobresalga un poco por encima de la encimera.

Limpeza y mantenimiento

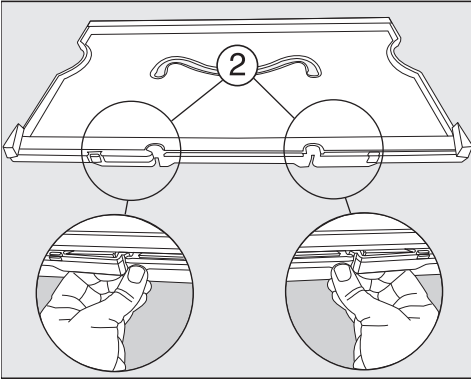

- Desbloquear las pestañas ② y levantar la balda.

Ya está suelta la placa de cristal. Ahora se pueden limpiar las dos partes.

Volver a montar la balda con base giratoria (FlexiTray)

- Colocar la balda de material sintético en la encimera de manera que el hueco quede en la parte superior y el panel de acero inoxidable en la parte delantera.

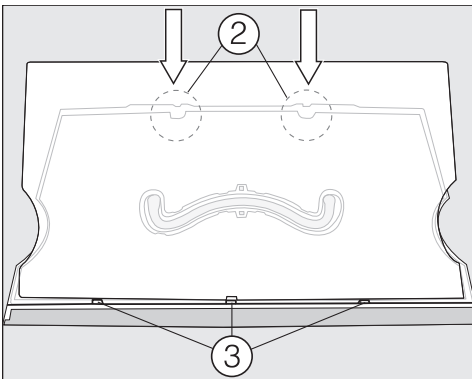

- Colocar primero la placa de cristal en las ranuras ③ y encajar después las pestañas ②.
- Girar la balda de forma que la superficie de material sintético mire hacia arriba.

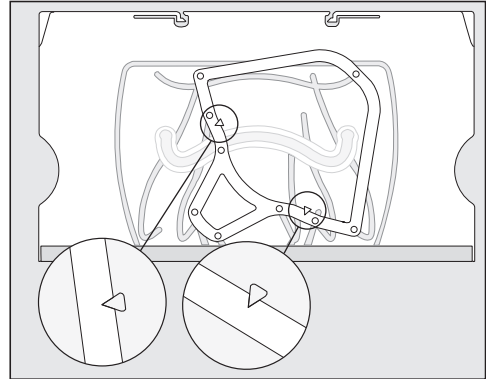

- Colocar la guía en la balda de manera que las puntas de las flechas grabadas en su superficie encajen en los huecos de la guía.

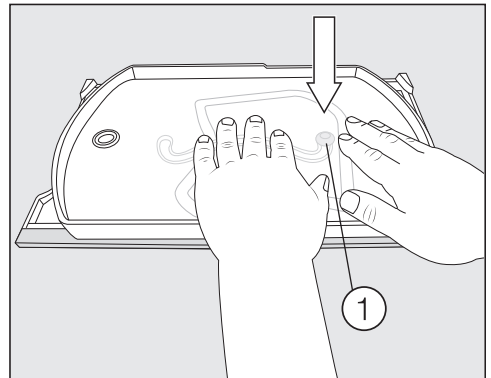

- Extraer la placa con el botón de conexión apuntando hacia abajo y empujar con fuerza el botón en la posición final redonda de la guía ①.
- Colocar la balda de cristal sobre la placa.

Limpieza y mantenimiento

Cómo desmontar y montar el cajón modular (CompactCase)

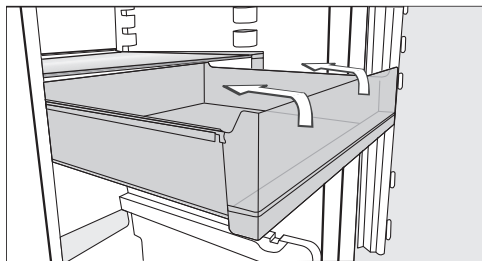

- Extraer el cajón hasta el tope. Inclinarse el cajón ligeramente hacia arriba y retirarlo.

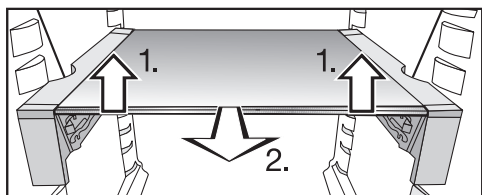

- Utilizar ambas manos para levantar ligeramente la balda y su soporte por la parte delantera 1).
- Tirar un poco de la balda hacia adelante 2) y retirarla hacia arriba o hacia fuera por los huecos de los lados por encima de los listones de apoyo.
- Colocar la balda junto con el soporte sobre una base blanda encima de la encimera (p. ej., un paño de cocina).

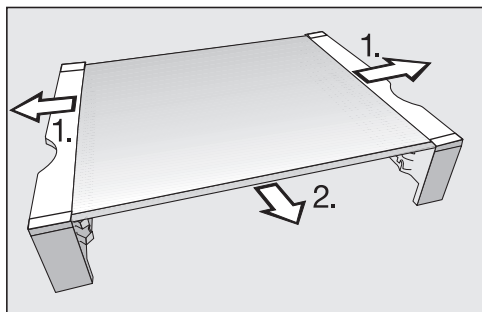

- Tirar de los soportes laterales de la balda 1).

- Tirar hacia delante del listón de acero inoxidable 2).
- Después de la limpieza, fijar de nuevo el listón de acero inoxidable y el listón protector a la balda, así como los soportes.
- Introducir la balda y su soporte en el aparato, ya sea desde arriba o desde el lateral.
- Introducir hacia atrás hasta el tope.
- Introducir el cajón desde arriba en la guía superior o inferior del soporte, según sea necesario.

Extraer los cajones del frigorífico

- Extraiga los cajones hasta el tope.

El cajón tiene un tope con abrazaderas por la parte trasera. Para poder retirarlo, deberá liberarlo primero.

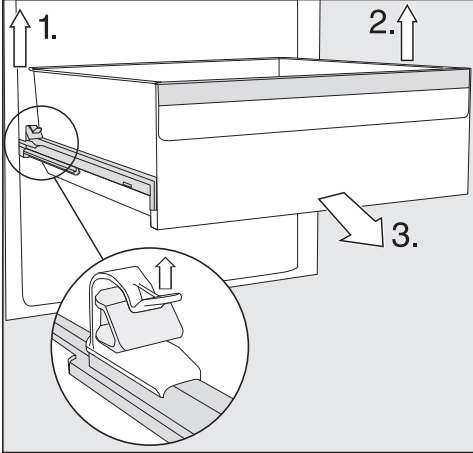

- 1. levante la abrazadera izquierda y tire del cajón hacia delante para sacarlo del enclavamiento al mismo tiempo.
- 2. Haga lo mismo en el lado opuesto.

El cajón ya no está enganchado.

- 3. Extraiga ahora el cajón con fuerza desde la parte delantera.

A continuación, introduzca de nuevo las guías telescópicas, para evitar daños.

⚠ Riesgo de sufrir daños debido a una limpieza incorrecta.

Durante la limpieza, tenga precaución de no eliminar el lubricante especial de las guías telescópicas para evitar que puedan resultar dañadas.

Limpie las guías telescópicas con un paño húmedo.

Colocar los cajones

- Cuando haya introducido los carriles del cajón por completo, coloque el cajón sobre estos.
- Deslice el cajón con fuerza dentro del frigorífico hasta que oiga que encaja perfectamente.

Limpeza y mantenimiento

Retirar y desmontar el depósito de agua del nebulizador

⚠ Riesgo para la salud debido a agua con gérmenes.

En caso de que el agua permanezca durante mucho tiempo en el depósito, se pueden formar gérmenes y suponer un riesgo para la salud.

Limpie el depósito de agua del nebulizador y llénelo con agua potable limpia, en caso de que el aparato o el frigorífico hayan estado desconectados (durante más de 2 días) o de que el nebulizador haya estado desconectado durante un tiempo más largo (más de 2 días).

Limpie el depósito de agua del nebulizador y llénelo con agua potable limpia, en caso de que haya estado conectado el modo Holiday ☀ durante un tiempo largo (más de 2 semanas).

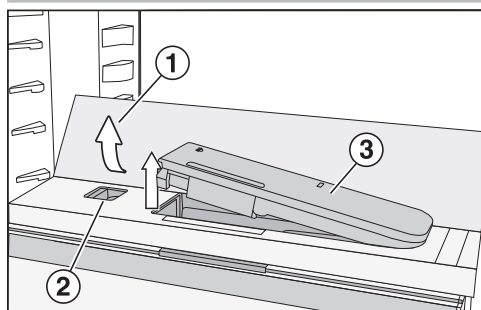

- Presione en la esquina posterior externa de la balda de cristal ①.

La balda de cristal se pliega por la parte delantera.

- Levante las baldas de cristal y pliéguelas hacia atrás.

Ahora están en vertical.

- Presione el interruptor ② hacia la izquierda.

El depósito de agua ③ salta de su ubicación.

- Retire el depósito de agua.

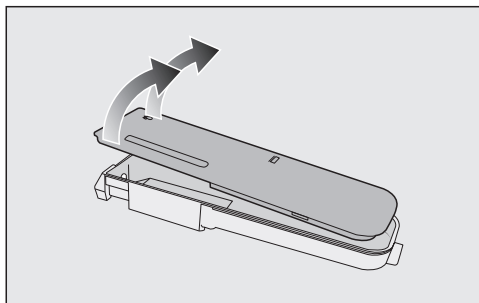

- Desmonte el depósito de agua en 2 partes y limpie las piezas a mano o en el lavavajillas.
- Vuelva a introducir el depósito de agua.
- Pliegue la balda de vidrio ① hacia abajo.

Retirar la placa aislante con botellero

- Retire la balda de cristal delantera y la posterior de la placa aislante.

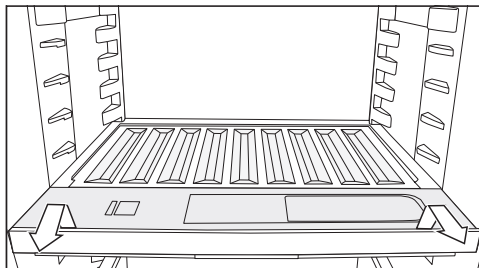

- Eleve hacia adelante el botellero y extráigalo hacia afuera.

- Una vez limpio, introdúzcalo de nuevo hasta el tope y presione el botellero hacia abajo.

- Vuelva a colocar las baldas de cristal sobre la placa aislante.

Retirar la tapa del compartimento

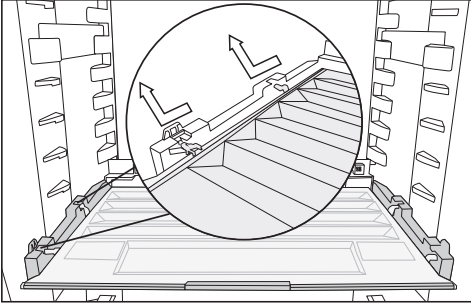

- Levante la tapa hacia adelante y tire de ella hacia afuera.
- Colocarla de nuevo después de la limpieza.

Sustituir el filtro de olores (accesorio especial)

Sustituya el filtro de olores en el soporte aprox. cada 6 meses.

El símbolo 🌐 del display de inicio recuerda que es necesario sustituir el filtro de olores.

Podrá adquirir los filtros de olores KKF-RF a través del Servicio Post-venta de Miele, en distribuidores especializados o en la página web de Miele.

- Retire el soporte para el filtro de olores hacia arriba por encima de la balda.

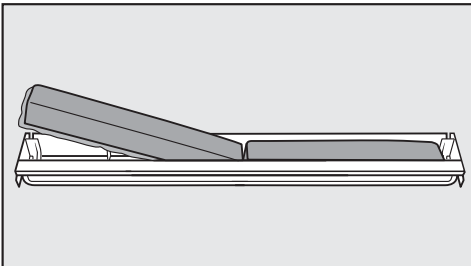

- Extraiga ambos filtros de olores y coloque los nuevos en el soporte con el borde redondeado hacia abajo.

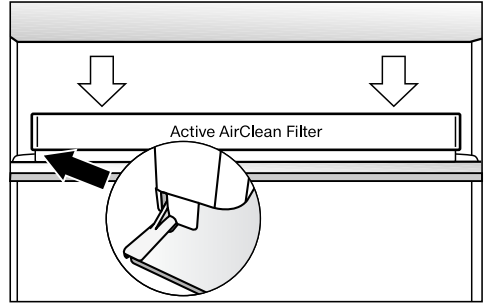

- Introduzca el alojamiento en el centro del listón de protección trasero de la balda, de manera que encaje perfectamente.
- Para confirmar la sustitución del filtro, toque en el símbolo 🌐 del display.

La indicación para la sustitución del filtro de olores se apaga y el contador se pone a cero.

En el display de inicio se apaga el símbolo 🌐.

Limpieza y mantenimiento

Limpieza de la junta de la puerta



Riesgo de sufrir daños debido a una limpieza incorrecta.

En caso de tratar la junta de la puerta con aceites o grasas, esta se podría volverse porosa.

No aplique aceites o grasas.



- Limpiar la junta de la puerta periódicamente solo con agua, y a continuación séquela bien con un paño.

Limpieza de las rejillas de ventilación y de evacuación de aire

Las acumulaciones de polvo aumentan el consumo energético.

- Limpie la rejilla de ventilación regularmente con un pincel o con el aspirador (utilice p. ej. el accesorio correspondiente del aspirador Miele).

Después de la limpieza

- Desconecte de nuevo la función Limpieza, tocando  en el display de inicio.
- Pulse de nuevo .

Si está desconectada la función Limpieza, se ilumina el símbolo  en blanco.

El aparato comienza a enfriar de nuevo.

- Introduzca de nuevo todos los elementos en el aparato.
- Conecte la función SuperFrío  durante algún tiempo, para que la temperatura del frigorífico descienda rápidamente.
- Introduzca los alimentos en el congelador en cuanto haya alcanzado una temperatura suficientemente baja.
- Cierre la puerta/las puertas.

La mayor parte de las anomalías se pueden solucionar sin la intervención de un técnico. En muchos casos, se ahorra tiempo y dinero al no tener que ponerse en contacto con el Servicio Posventa.

Entrar en <https://www.miele.es/support/customer-assistance> para obtener más información sobre cómo solucionar algunas anomalías sin la ayuda de un técnico.



No abra el aparato de frío en la medida de lo posible hasta que se haya eliminado la anomalía para reducir al máximo la pérdida de frío.

Problema	Causa y solución
<p>El compresor se conecta cada vez más a menudo y durante más tiempo, la temperatura en el aparato es demasiado baja.</p>	<p>Las secciones de ventilación se encuentran tapadas o presentan polvo acumulado.</p> <ul style="list-style-type: none"> ■ Evite tapar las secciones de ventilación. ■ Elimine regularmente el polvo acumulado en las secciones de entrada y salida de aire.
	<p>La puerta del aparato se ha abierto muy a menudo. O se han introducido grandes cantidades de alimentos frescos.</p> <ul style="list-style-type: none"> ■ Abra la puerta únicamente cuando sea necesario y durante el menor tiempo posible. <p>La temperatura necesaria se ajusta de nuevo por sí sola transcurrido un tiempo.</p>
	<p>La puerta del aparato no está cerrada correctamente.</p> <ul style="list-style-type: none"> ■ Cierre la puerta. <p>La temperatura necesaria se ajusta de nuevo por sí sola transcurrido un tiempo.</p>
	<p>La temperatura ambiente es demasiado alta. Cuanto más elevada sea la temperatura ambiente, más tiempo funciona el compresor.</p> <ul style="list-style-type: none"> ■ Observe las indicaciones del capítulo «Instalación», apartado «Lugar de emplazamiento».
	<p>El aparato no se ha montado correctamente en el hueco.</p> <ul style="list-style-type: none"> ■ Instale el aparato siguiendo las indicaciones del manual adjunto.
	<p>La temperatura del aparato está ajustada demasiado baja.</p>

Solucionar anomalías

















Problema	Causa y solución
	<ul style="list-style-type: none"> ■ Corrija el ajuste de temperatura.
	<p>La función SuperFrío ❄ todavía está conectada.</p> <ul style="list-style-type: none"> ■ Conecte la función SuperFrío ❄ previamente para ahorrar energía.

Problemas generales con el aparato











Problema	Causa y solución
<p>No suena ninguna señal acústica aunque la puerta del aparato esté abierta durante mucho tiempo.</p>	<p>Esto no es una anomalía. La señal acústica de alarma se ha desactivado en el modo Ajustes. Para conectar de nuevo la alarma acústica:</p> <ul style="list-style-type: none"> ■ Pulsar 🗨. ■ Desplazarse hacia la izquierda o la derecha hasta que 🗨 aparezca en el centro. ■ Pulsar 🗨. ■ Seleccionar el volumen deseado deslizando el dedo hacia la derecha en la barra de segmentos. ■ Confirmar el ajuste deseado tocando la barra de segmentos. <p>Si las señales acústicas y de aviso están conectadas aparece 🗨 orange.</p>

Mensajes en el display



Mensaje	Causa y solución
<p>En el display de inicio se ilumina 📺, el aparato no tiene potencia de refrigeración; sin embargo, siguen funcionando el manejo y la iluminación interior del aparato.</p>	<p>El modo Exposición está conectado.</p> <ul style="list-style-type: none"> ■ Pulse 📺. ■ Pulse 🗨. ■ Desplácese hacia la izquierda o la derecha hasta que 📺 aparezca en el centro. ■ Pulse 📺. <p>Una vez desconectado el modo Exposición 📺, el aparato se apaga y es necesario conectarlo de nuevo.</p>

Mensaje	Causa y solución
<p>En el display se ilumina  y no es posible manejar el aparato.</p>	<p>Todavía está conectada la función Limpieza.</p> <ul style="list-style-type: none"> ■ Desconecte de nuevo la función Limpieza, tocando  en el display de inicio. ■ Pulse de nuevo . <p>Si está desconectada la función Limpieza, se ilumina el símbolo  en blanco.</p> <p>El aparato comienza a enfriar de nuevo.</p>
<p>En el display no aparece nada. Está negro.</p>	<p>El modo Sabbath  está conectado: la iluminación interior del aparato de frío está desconectada y el aparato enfría.</p> <ul style="list-style-type: none"> ■ Tocar sobre el display negro. <p>Aparece .</p> <ul style="list-style-type: none"> ■ Pulsar . <p> se ilumina en color naranja.</p> <ul style="list-style-type: none"> ■ Pulsar de nuevo . <p>Si el modo Sabbath está desconectado, se ilumina  en blanco.</p>
<p>En el display se ilumina  y no es posible manejar el aparato.</p>	<p>Está conectada la función Bloqueo.</p> <ul style="list-style-type: none"> ■ Desbloquee el aparato temporalmente o desconecte por completo la función Bloqueo (ver capítulo "Realizar otros ajustes", apartado "Desactivar temporalmente/Desconectar por completo la función Bloqueo / ").
<p>La apertura de puerta automática está activada. En el display se ilumina en rojo , , además se emite una señal acústica.</p>	<p>La alarma se activa porque el motor de la apertura de puerta automática se ha sobrecalentado.</p> <ul style="list-style-type: none"> ■ Esperar un rato y dejar enfriar el motor. ■ Mover la puerta con la mano.
<p>La apertura de puerta automática está activada. En el display se ilumina en amarillo , , y además se emite una señal acústica.</p>	<p>Un obstáculo bloquea el movimiento de la puerta.</p> <ul style="list-style-type: none"> ■ Retirar el obstáculo. ■ Mover la puerta con la mano. <p>La mecánica de la bisagra de la puerta está bloqueada.</p> <ul style="list-style-type: none"> ■ No mover la puerta en contra del movimiento del motor. Las bisagras de la puerta se pueden dañar. ■ Ponerse en contacto con el Servicio técnico.

Solucionar anomalías



Mensaje	Causa y solución
<p>En la pantalla de inicio se ilumina el símbolo , y se emite también un señal acústica.</p>	<p>La indicación de sustitución del filtro de olores  recuerda cuándo se debe sustituir el filtro.</p> <ul style="list-style-type: none"> ■ Sustituya el filtro de olores (ver capítulo "Limpieza y mantenimiento", apartado "Sustituir el filtro de olores (accesorio especial)") y confirme la sustitución pulsando el símbolo  en el display. <p>En la pantalla de inicio se apaga el símbolo .</p>
<p>En el display se ilumina  en amarillo, además, se emite una señal acústica y la iluminación del interior parpadea.</p>	<p>Se ha activado la alarma de la puerta. ActiveDoor no está activado.</p> <ul style="list-style-type: none"> ■ Pulsar  en el display. <p>El tono de advertencia se detiene, el símbolo  se apaga y la iluminación interior vuelve a estar permanentemente encendida.</p> <ul style="list-style-type: none"> ■ Cerrar la puerta.
<p>En el display se ilumina  en rojo, eventualmente aparece un código de anomalía F con cifras. Además, se emite una señal acústica.</p>	<p>Se ha producido una anomalía.</p> <ul style="list-style-type: none"> ■ Desconectar la señal acústica, tocando  en el display. ■ Ponerse en contacto con el Servicio técnico. <p>Para comunicar la incidencia, son siempre necesarios el código de anomalía, el nombre del modelo y el número de serie del aparato de frío. Es posible visualizar esta información directamente:</p> <ul style="list-style-type: none"> ■ Para hacerlo, pulsar en el display . <p>En el display se muestran los datos necesarios del aparato.</p> <p>Al confirmar con , se abandonará la indicación de temperatura y se mostrará de nuevo el código de anomalía.</p> <p>Es posible desconectar directamente el aparato de frío desde el mensaje de anomalía.</p> <hr/> <p>Se muestra una anomalía del aparato: esta indicación tiene siempre preferencia e interrumpe inmediatamente cualquier ajuste que desee realizar.</p> <p>Una anomalía en el aparato tiene preferencia a la hora de ser indicada respecto a la alarma de la puerta y/o alarma de temperatura.</p>

Problemas con la apertura automática de la puerta



Problema	Causa y solución
<p>La puerta se abre con otra velocidad.</p>	<p>Esto no es una anomalía. Según la carga, la puerta interior puede cambiar la velocidad.</p>
<p>En el display aparece . No se puede guardar el ángulo de apertura de la puerta.</p>	<p>El ángulo de apertura de la puerta elegido es demasiado pequeño.</p> <ul style="list-style-type: none"> ■ Elegir un ángulo de apertura mínimo de 70°. Para sacar los cajones sin problemas, un ángulo de apertura mínimo de 90° es lo ideal.
<p>La puerta del aparato no responde al toquecito.</p>	<p>El toquecito es demasiado débil.</p> <ul style="list-style-type: none"> ■ Aumentar la sensibilidad del sensor que detecta los toquecitos para la apertura de la puerta (ver el capítulo «Descripción del aparato», apartado «Apertura automática de la puerta» (ActiveDoor)).
	<p>El modo Holiday está activado. Para ahorrar energía, se desactiva la apertura automática de la puerta.</p> <ul style="list-style-type: none"> ■ Abrir la puerta del aparato con la mano. <p>En cuanto se desconecta el modo Holiday, se reactiva la apertura automática de la puerta.</p>
	<p>La función de apertura de la puerta con toquecitos está desactivada.</p> <ul style="list-style-type: none"> ■ Activar la apertura automática de la puerta (ver el capítulo «Realizar otros ajustes», apartado «Apertura automática de la puerta (ActiveDoor) »).
<p>La puerta del aparato no responde al comando de voz.</p>	<p>El asistente de voz no está configurado.</p> <ul style="list-style-type: none"> ■ Realizar el ajuste en la Miele App.
	<p>El modo Holiday está activado. Para ahorrar energía, se desactiva la apertura automática de la puerta.</p> <ul style="list-style-type: none"> ■ Abrir la puerta del aparato con la mano. <p>En cuanto se desconecta el modo Holiday, se reactiva la apertura automática de la puerta.</p>
	<p>No está activada la apertura automática de la puerta.</p> <ul style="list-style-type: none"> ■ Activar la apertura automática de la puerta (ver el capítulo «Realizar otros ajustes», apartado «Apertura automática de la puerta (ActiveDoor) »).

Solucionar anomalías







Problemas con el nebulizador

Problema	Causa y solución
El nebulizador no nebuliza los alimentos en la zona PerfectFresh Active.	El nebulizador no está conectado. ■ Toque en el modo de ajustes  el símbolo  .
	La tapa del compartimento se tira hacia delante y, por lo tanto, en el ajuste "Humedad no aumentada Δ". ■ Desplace la tapa del compartimento hacia atrás, para que quede seleccionado el ajuste "Humedad aumentada ΔΔΔ".
	No hay suficiente agua en el depósito de agua. ■ Llene el depósito de agua.
	El depósito de agua no se ha introducido correctamente. ■ Introduzca el depósito de agua correctamente de forma que encaje.
	Hay suciedad por delante del nebulizador. ■ Limpie el nebulizador y el depósito de agua.

Iluminación interior

Problema	Causa y solución
 Peligro de descargas eléctricas producidas por cables accesibles. Al retirar la cubierta de la luz podría entrar en contacto con piezas conductoras de electricidad. No retire la tapa de la luz. La iluminación LED debe ser reparada y sustituida exclusivamente por el Servicio Posventa.	
 Riesgo de sufrir daños por iluminación LED. Esta iluminación se corresponde con el grupo de riesgo RG 2. En caso de que la cubierta esté defectuosa, los ojos podrían sufrir daños. En caso de que la cubierta de la lámpara esté defectuosa no la examine directamente con instrumentos ópticos (como una lupa o similares).	

Solucionar anomalías

Problema	Causa y solución
<p>No funciona la iluminación interior.</p>	<p>El aparato no está conectado.</p> <ul style="list-style-type: none"> ■ Conecte el aparato.
	<p>El modo Sabbath  está conectado: el display está oscuro y el aparato enfría.</p> <ul style="list-style-type: none"> ■ Toque el display oscuro. <p>Aparece .</p> <ul style="list-style-type: none"> ■ Pulse . <p> se ilumina en color naranja.</p> <ul style="list-style-type: none"> ■ Toque en el modo de ajustes  el símbolo . <p>Si el modo Sabbath está desconectado, se ilumina el símbolo  en blanco.</p>
	<p>La iluminación interior se desconecta automáticamente debido al sobrecalentamiento después de aprox. 15 minutos cuando la puerta está abierta. Si este no es el motivo, se trata de una avería.</p> <ul style="list-style-type: none"> ■ Póngase en contacto con el Servicio Post-venta.
<p>La iluminación LED en una sola balda no funciona.</p>	<p>La balda no está colocada correctamente en los soportes de balda.</p> <ul style="list-style-type: none"> ■ Compruebe que la balda esté bien colocada en los soportes: la balda cuenta con unas plaquitas metálicas (contactos) en la esquina izquierda delantera para suministrar electricidad a la iluminación LED. ■ Empuje la balda hasta que oiga que encaja.
	<p>La iluminación LED del listón de acero inoxidable está defectuosa.</p> <ul style="list-style-type: none"> ■ Reemplace el listón de acero inoxidable con iluminación LED. Podrá adquirirla a través del Servicio Post-venta.

Solucionar anomalías

Problema	Causa y solución
No funciona la iluminación LED de todas las baldas.	<p>Ha llegado líquido hasta la iluminación LED en una balda o en los contactos de los soportes de la balda de la parte izquierda.</p> <p>Una desconexión de seguridad desconecta la iluminación LED de todas las baldas.</p> <ul style="list-style-type: none">■ Elimine la humedad del listón de acero inoxidable con iluminación LED, séquelo o déjelo secar fuera del frigorífico.■ Asegúrese de que los contactos están limpios y secos antes de introducir las baldas con iluminación.■ Empuje la balda hasta que oiga que encaja.■ Cierre la puerta. <p>La iluminación vuelve a funcionar después de abrir de nuevo la puerta del aparato.</p> <hr/> <p>Si estos no son los motivos, se trata de una avería.</p> <ul style="list-style-type: none">■ Póngase en contacto con el Servicio Post-venta.

Consultar el apartado "Asistencia técnica Miele" de nuestra web, www.miele.es, para obtener información sobre la resolución de problemas y las piezas de repuesto de Miele.

Contacto en caso de anomalías

En caso de anomalías que no pueda solucionar usted mismo, informe p. ej. a su distribuidor Miele o al Servicio técnico de Miele.

Es posible concertar una cita con el Servicio técnico a través de nuestra página web <https://www.miele.es/c/servicio-technico>.

Al final de este documento se indica el número de teléfono del Servicio técnico de Miele.

El Servicio técnico necesitará saber la denominación del aparato y el número de serie (fab./SN/n.^o). Se pueden encontrar ambos datos en la placa de características situada en el interior del aparato de frío o, según el modelo, en el modo Ajustes en el apartado Información **i**.

Base de datos EPREL

Desde el 1 de marzo de 2021 se puede encontrar información acerca del etiquetado energético y de los requisitos de diseño ecológico en la base de datos de productos europea (EPREL). Se puede acceder a ella a través de este enlace: <https://eprel.ec.europa.eu/>. Se debe introducir la denominación del aparato.

El nombre del modelo se encuentra en la placa de características dentro del aparato de frío o, según el modelo, en el modo Ajustes en el apartado Información **i**.

Miele		N ^o . XX/XXXXXXXXXX.	
XXXXXX ←			
WEINTEMPERIER-SCHRANK-INTERIORISCH-MODELL MULTI-TEMPERATURE WINE STORAGE CABINET-UNDER/WORKTOP ARMOIRE DE HISEEN TEMP. DES VINS-MOD. ENCASTRABLE SOUS PLAN АРМОИР. АЗОНДИОНАМО. ВИНОСМОДЕЛ ПОТРУБАУ ИНТЕРИРА ВНУТРЕННИЙ ТЕМПЕРАТУРНЫЙ ШКАФ			
Klasse/Class Classe/Clase SN-ST	Ap-Typ/AP-Type AP-Type/AP-Tipo	Bruttinhalt/Gross Capacity Volume Brui/Capacidad Bruta XXXX l	Gefriervermögen/Freezing Capacity Pouvoir de Congel/Capac. Congeladora
Netzhalt/Net Capacity Volume U ^o Capac. Util	Gas /K /G /WEN /KALT Tot /R /F /WINE /CHILL To /R /C Tot /F /C /WINE /CHILL	R600a: XXg	

Garantía

La duración de la garantía es de 3 años. Encontrará más información en las condiciones de la garantía incluidas en el suministro.

Información

Declaración de conformidad

Por la presente, Miele declara que este combi cumple con los requisitos de la directiva europea 2014/53/EU.

En el siguiente link encontrará el texto completo de la declaración de conformidad europea:

- productos, descarga, en www.miele.es
- Atención al cliente, solicitud de información, instrucciones de manejo, <https://miele.es/manuales-125> introduciendo el nombre del producto o el número de fabricación

Banda de frecuencia	2,4000 GHz – 2,4835 GHz
---------------------	-------------------------

Potencia de transmisión máxima	< 100 mW
--------------------------------	----------

Derechos de propiedad intelectual y licencias

Para el manejo y control del módulo de comunicación, Miele hace uso de software propio o ajeno no sujeto a una licencia de código abierto. Dicho software o componentes de software están protegidos por derechos de propiedad intelectual. Deben respetarse los derechos de propiedad intelectual tanto de Miele como de terceros.

Además, el módulo de comunicación integrado en el dispositivo contiene componentes de software que se distribuyen bajo condiciones de licencia de código abierto. Puede consultar los componentes de código abierto incluidos, junto con los avisos de derechos de propiedad intelectual correspondientes, copias de las respectivas condiciones de licencia válidas y, en caso necesario, información adicional, localmente a través de dirección IP por medio de un navegador web ([http\[s\]://<dirección ip>/Licenses](http[s]://<dirección ip>/Licenses)). Las regulaciones de responsabilidad y garantía de las condiciones de licencia de código abierto allí recogidas son aplicables únicamente en relación con los respectivos propietarios de los derechos.

Miele S.A.U.

Avda. Bruselas, 31
28108 Alcobendas (Madrid)
Internet: www.miele.es
Servicio Postventa: miele.es/service

Atención al consumidor

Teléfono: 916 232 000
E-mail: contact@miele-support.es

Atención al Distribuidor

Teléfono: 916 232 033

Servicios concertados en todas las capitales y poblaciones importantes.

Chile

Miele Electrodomésticos Ltda.
Av. Nueva Costanera 4055
Vitacura
Santiago de Chile
Tel.: (+56) 295 700 000
Fax: (+56) 295 700 079
Internet: www.miele.cl
E-Mail: info@miele.cl

Alemania**Dirección del fabricante**

Miele & Cie. KG
Carl-Miele-Straße 29
33332 Gütersloh

K 7797 ...

es-ES

M.-Nr. 12 583 790 / 03