





















Návod k obsluze Vinotéka



Před umístěním, instalací a uvedením do provozu si **bezpodmínečně** přečtěte návod k obsluze a montáži. Tím ochráníte sebe a zabráníte škodám.

Obsah

Bezpečnostní pokyny a varovná upozornění	4	Uvedení do provozu	27
Udržitelnost a ochrana životního prostředí	13	Před prvním použitím	27
Takto ušetříte elektrickou energii ...	14	Připojení vinotéky	27
Seznámení	15	Aktivace pachového filtru (filtr Active AirClean) 	27
Popis přístroje	15	Zapnutí vinotéky	27
Uspořádání přístroje	15	Vypnutí vinotéky	27
Displej.....	17	Při delší nepřítomnosti.....	27
Nastavovací mód 	18	Předpoklady pro síťové spojení	28
Prezentační světlo 	18	Provedení prvního zapojení do sítě	28
Blokovací funkce  / 	18	Provedení funkcí Scan & Connect	28
Vypnutí vinotéky (obou temperujících zón) 	18	Obsluha	29
Režim šabat 	18	Nastavení teplot v temperujících zónách.....	29
Informace k režimu šabat 	18	Možné nastavené hodnoty teploty	29
Doba do zahájení alarmu dvířek 	18	Ukazatel teploty temperujících zón	29
Zapojení do sítě 	18	Nastavení vlhkosti vzduchu (ActiveHumidity) ve spodní temperující zóně 	29
Tón tlačítek  / 	18	Možné nastavené hodnoty vlhkosti vzduchu	30
Varovné a signální tóny  / 	18	Úprava nastavení	31
Jas displeje 	18	Čištění a ošetřování	36
Jednotka teploty °C/°F	19	Upozornění k čisticímu prostředku..	36
Výstavní provoz 	19	Příprava vinotéky na čištění	36
Nastavení z výroby 	19	Čištění vnitřního prostoru	37
Informace k vinotéce 	19	Výměna filtrů Active AirClean (pachové filtry)	37
Indikátor filtru Active AirClean 	19	Potvrzení výměny filtru Active AirClean	38
Síťové spojení.....	20	Čištění čelní stěny a bočních stěn přístroje.....	38
Bezpečnost	20	Čištění těsnění dvířek	38
Teplotní alarm	20	Čištění větracích a odvětrávacích profilů	39
Alarm dvířek.....	21	Po čištění.....	39
Uspořádání vnitřního prostoru.....	22	Automatické odmrazování	39
Vyjmutí a opětovné nasazení dřevěných roštů.....	22		
Kapacita.....	22		
Naplnění dřevěných roštů.....	23		
Popisování popisovacích listů (NoteBoard).....	23		
Použití prezentačního rámu PresenterFrame	24		
Dodávané příslušenství	25		
Příslušenství k dokoupení.....	26		

Odstraňování závad	40
Vnitřní osvětlení	47
Příčiny hluků	48
Servisní služba	50
Kontakt při závadách	50
Databáze EPREL	50
Záruka	50
Instalace	51
Místo instalace	51
Požadavky na větrání a odvětrávání	52
Umístění několika vinoték/chladi-	
cích přístrojů	52
Změna směru otvírání dvířek	53
Umístění vinotéky	53
Vyrovnaní vinotéky	54
Vestavba vinotéky do kuchyňské	
linky	54
Rozměry přístroje	56
Elektrické připojení	59
Prohlášení o shodě	60
Autorská práva a licence	61

Bezpečnostní pokyny a varovná upozornění

Tato vinotéka splňuje předepsaná bezpečnostní ustanovení. Neodborné používání však může vést k úrazům osob a věcným škodám.

Než vinotéku uvedete do provozu, přečtěte si pozorně návod k obsluze a návod k montáži. Obsahují důležité pokyny pro montáž, bezpečnost, používání a údržbu. Tím ochráníte sebe a zabráníte poškození své vinotéky.

Podle normy IEC 60335-1 upozorňuje Miele výslovně na to, že je bezpodmínečně nutné přečíst si a dodržovat kapitolu věnovanou instalaci vinotéky a bezpečnostní pokyny a varovná upozornění.

Miele neodpovídá za škody, které vzniknou v důsledku nedbání těchto pokynů.

Návod k obsluze a montáži uschovejte a předejte ho případnému novému majiteli.

 Nebezpečí úrazu při rozbití skla.

V nadmořské výšce nad 1 500 m n.m. může v důsledku změněných poměrů v souvislosti s tlakem vzduchu prasknout skleněná tabule dvířek přístroje.

Ostré hrany mohou způsobit těžká zranění.

Používání ke stanovenému účelu

► Vinotéka je určena pro používání v domácnosti a podobných prostředích jako například

- v prodejnách, kancelářích a podobných pracovních prostředích
- v zemědělských usedlostech
- v hotelech, motelech, penzionech a dalších typických obytných prostorách pro zákazníky.

Tato vinotéka není určena k používání venku.

► Používejte vinotéku výhradně v rámci domácnosti ke skladování vína.

Vinotéka není vhodná pro zmrazování potravin.

Všechny ostatní způsoby použití jsou nepřipustné.

Bezpečnostní pokyny a varovná upozornění

▶ Vinotéka není vhodná pro skladování a chlazení medikamentů, krevní plazmy, laboratorních preparátů nebo podobných látek nebo produktů, z nichž vychází směrnice o zdravotnických prostředcích. Nesprávné použití vinotéky může vést k poškození nebo zkažení uskladněných materiálů. Dále vinotéka není vhodná pro provoz v oblastech ohrožených výbuchem.

Miele neodpovídá za škody způsobené použitím v rozporu se stanoveným účelem nebo nesprávnou obsluhou.

▶ Osoby (včetně dětí), které vzhledem ke svým fyzickým, smyslovým a psychickým schopnostem nebo kvůli nezkušenosti nebo neznalosti nejsou schopné vinotéku bezpečně obsluhovat, musí být při obsluze pod dozorem.

Tyto osoby smí vinotéku obsluhovat bez dozoru jen tehdy, pokud byly instruovány ohledně bezpečného používání a pochopily nebezpečí, která z toho vyplývají.

Děti v domácnosti

▶ Děti mladší osmi let se nesmí samy bez dozoru pohybovat v blízkosti vinotéky.

▶ Děti starší než osm let smí vinotéku obsluhovat bez dozoru jen tehdy, když jim byla vysvětlena tak, že ji mohou obsluhovat bezpečně. Děti musí být schopné rozpoznat a chápat možná nebezpečí v případě chybné obsluhy.

▶ Děti nesmí vinotéku čistit nebo provádět její údržbu bez dozoru.

▶ Dávejte pozor na děti, které se zdržují v blízkosti vinotéky. Nikdy jim nedovolte, aby si s vinotékou hrály.

▶ Nebezpečí udušení. Děti by si mohly hrát s obalovým materiálem (například fólií), mohly by se do ní balit nebo si ji přetáhnout přes hlavu a udusit se. Obalový materiál uchovávejte mimo dosah dětí.

Bezpečnostní pokyny a varovná upozornění

Technická bezpečnost

► Okruh chladiva je zkontrolován ohledně nepropustnosti. Vinotéka vyhovuje příslušným bezpečnostním předpisům a odpovídajícím směrnicím EU.



► Varování: Nebezpečí požáru/hořlavé materiály. Tento symbol je umístěn na kompresoru a upozorňuje na hořlavé materiály. Tuto nálepku neodstraňujte.

Obsažené chladivo (údaje na typovém štítku) je ekologické, avšak hořlavé.

Použití tohoto ekologického chladiva vede k částečnému zvýšení provozních hluků. Vedle provozních hluků kompresoru se mohou vyskytovat hluky vyvolané prouděním v celém chladicím okruhu. Těmto jevům se bohužel nedá zabránit, nemají však vliv na výkonnost vinotéky.

Při přepravě a při vestavbě nebo umístování vinotéky dbejte na to, aby se nepoškodily součásti chladicího okruhu. Vystřikující chladivo může vést k poranění očí a unikající chladivo se může vznítit.

Při poškození:

- Nepřibližujte se s otevřeným ohněm nebo zápalnými zdroji.
- Odpojte vinotéku od elektrické sítě.
- Několik minut větrejte místnost, ve které vinotéka stojí.
- Informujte servisní službu.

► Čím více chladiva je ve vinotéce, tím větší musí být místnost, ve které bude vinotéka umístěna. Při případném úniku v příliš malých místnostech se může vytvářet hořlavá směs plynu se vzduchem. Na 8 g chladiva musí mít místnost velikost nejméně 1 m³. Množství chladiva je uvedeno na typovém štítku uvnitř vinotéky.

► Připojovací údaje (jištění, frekvence, napětí) uvedené na typovém štítku vinotéky musí bezpodmínečně souhlasit s odpovídajícími parametry elektrické sítě, aby se vinotéka nepoškodila.

Před připojením tyto údaje porovnejte. V případě pochybností se zeptejte kvalifikovaného elektrikáře.

Bezpečnostní pokyny a varovná upozornění

► Elektrická bezpečnost této vinotéky je zajištěna jen tehdy, když je připojena k elektrickému systému s ochranným vodičem nainstalovanému podle předpisů. Tento základní předpoklad bezpečnosti musí být splněn.

V případě pochybností nechte elektrickou instalaci zkontrolovat kvalifikovaným elektrikářem.

► Občasný nebo trvalý provoz na soběstačném nebo se sítí nesynchronizovaném zařízení pro napájení energií (jako např. ostrovní sítě, záložní systémy) je možný. Předpokladem provozu je, aby u zařízení pro napájení energií byly dodrženy specifikace normy EN 50160 nebo srovnatelné.

Bezpečnostní opatření stanovená pro domovní instalaci a pro tento výrobek Miele musí být co do své funkce a způsobu práce zajištěna i v ostrovním provozu nebo v provozu nesynchronizovaném se sítí nebo být v instalaci nahrazena rovnocennými opatřeními. Jak je popsáno například v aktuálním vydání VDE-AR-E 2510-2.

► Aby bylo v případě nouze možné odpojit vinotéku rychle od proudu, musí být zásuvka umístěná mimo oblast zadní strany přístroje a musí být snadno přístupná.

► Když je poškozený přívodní síťový kabel, odpojte vinotéku neprodleně od elektrické sítě. Zavolejte servisní službu.

► Poškozený přívodní síťový kabel smí být nahrazen pouze speciálním přívodním síťovým kabelem stejného typu (k dostání v internetovém obchodě Miele nebo u servisní služby Miele). Z bezpečnostních důvodů smí výměnu provádět jen kvalifikovaný pracovník nebo servisní služba Miele.

► Rozbočovací vícenásobné zásuvky a prodlužovací kabely neposkytují nutnou bezpečnost (nebezpečí požáru). Vinotéku pomocí nich k elektrické síti nepřipojujte.

► Když se dostane vlhkost k součástem pod napětím nebo přívodnímu síťovému kabelu, může to vést ke zkratu. Vinotéku proto neprovazujte v oblastech ohrožených vlhkostí nebo stříkající vodou (např. v garáži, prádelně).

► Tato vinotéka nesmí být provozována na nestabilních místech (např. na lodi).

► Poškozená vinotéka může ohrozit Vaši bezpečnost. Zkontrolujte ji, zda není viditelně poškozená. Poškozenou vinotéku nikdy neuvádějte do provozu.

► Tato vinotéka není určena k používání jako vestavný přístroj.

Bezpečnostní pokyny a varovná upozornění

► Při pracích spojených s instalací a údržbou jakož i při opravách musí být vinotéka odpojená od elektrické sítě. Odpojená od elektrické sítě je jen tehdy, když:

- jsou vypnuté jističe elektrické instalace nebo
- jsou úplně vyšroubované šroubovací pojistky elektrické instalace nebo
- je odpojené připojovací síťové vedení od elektrické sítě. U pří-
vodních vedení se síťovou zástrčkou pro jeho odpojení od elek-
trické sítě netahejte za vedení, nýbrž za zástrčku.

► Neodborně provedené instalační a údržbářské práce nebo opravy mohou uživatele vystavit značným nebezpečím, za která výrobce neručí.

Instalační a údržbářské práce nebo opravy smí provádět jen kvalifi-
kovaný pracovník nebo servisní služba Miele.

► Pokud vinotéku neopraví kvalifikovaný pracovník nebo servisní služ-
ba Miele, dojde ke ztrátě nároků vyplývajících ze záruky.

► Doporučujeme nahradit vadné díly originálními náhradními díly. Při
řádné montáži originálních náhradních dílů ručí Miele za splnění bez-
pečnostních požadavků v plném rozsahu a za zachování nároků vy-
plývajících ze záruky.

► Tato vinotéka je kvůli zvláštním požadavkům (například ohledně
teploty, vlhkosti, chemické odolnosti, odolnosti proti otěru a vibracím)
vybavená speciální žárovkou. Tato žárovka se smí používat jen ke
stanovenému účelu. Žárovka není vhodná pro osvětlení místnosti. Vý-
měnu smí provádět jen kvalifikovaný pracovník nebo servisní služba
Miele. V této vinotéce je několik světelných zdrojů s třídou energie-
tické účinnosti nejméně G.

Odborná instalace

- ▶ Změnu směru otvírání dvířek proveďte (v případě potřeby) podle montážního návodu.
- ▶ Při přepravě, změně směru otvírání dvířek a umístování vinotéky noste vždy ochranné rukavice.
- ▶ Vinotéka je těžká a při otevřených dvířkách má tendenci převrátit se dopředu:
 - Vinotéku musí přepravovat nebo přemísťovat nejméně 2 osoby.
 - Změnu směru otvírání dvířek vinotéky musí provádět nejméně 2 osoby.
 - Vinotéku musí umístit nejméně 2 osoby.
 - Nenechte vinotéku při umístování nikdy bez dozoru.

Provozní zásady

- ▶ Vinotéka je koncipována pro určitou klimatickou třídu (rozsah teplot okolí), jejíž meze musí být dodrženy. Klimatická třída je uvedena na typovém štítku uvnitř vinotéky. Nižší teplota okolí vede k delší době nečinnosti kompresoru, takže vinotéka za určitých okolností nedokáže udržet potřebnou teplotu.
- ▶ Větrací a odvětrávací profily nesmí být zakryty nebo zastavěny. Nebylo by pak již zajištěno bezvadné vedení vzduchu. Mohla by se zvýšit spotřeba elektrické energie a mohly by se poškodit konstrukční součásti.
- ▶ Nebezpečí poškození potravinami obsahujícími tuky nebo oleje. Pokud ve vinotéce skladujete potraviny obsahující tuk nebo olej, dbejte na to, aby se unikající tuk nebo olej nedostal do styku s plastovými díly vinotéky. V plastu mohou vzniknout trhliny, takže plast popraská nebo se roztrhne.
- ▶ Nebezpečí požáru a výbuchu v důsledku zápalných směrů plynů. Neukládejte ve vinotéce výbušné látky a výrobky s hořlavými hnacími plyny (např. spreje v plechovce). Elektrické součásti mohou vyvolat vznícení zápalných směrů plynů. Příslušné plechovky se spreji poznáte podle natištěného údaje o obsahu nebo podle symbolu plamene. Elektrické součásti mohou zapálit unikající plyny.
- ▶ Nebezpečí výbuchu. Ve vinotéce neprovozujte žádné elektrické přístroje. Může docházet k jiskření.

Bezpečnostní pokyny a varovná upozornění

Příslušenství a náhradní díly

- ▶ Doporučujeme používat originální příslušenství Miele. Pokud budou namontovány nebo vestavěny jiné díly, mohou zaniknout nároky vyplývající ze záruky, ručení a/nebo odpovědnosti za výrobek.
- ▶ Originální náhradní díly Miele budou k dispozici nejméně 10 let a až 15 let po skončení sériové výroby vinotéky.

Čištění a ošetřování

- ▶ Neošetřujte těsnění dvířek oleji nebo tuky. V průběhu času by došlo ke ztežení těsnění.
- ▶ Pára z parního čisticího zařízení se může dostat k součástem pod napětím a vyvolat zkrat. Na čištění vinotéky nikdy nepoužívejte parní čisticí zařízení.
- ▶ Varování. Na urychlení odmrazování nepoužívejte mechanické nebo jiné pomocné prostředky, které nebyly doporučeny výrobcem.
- ▶ Špičaté předměty nebo předměty s ostrými hranami poškodí chladicí systém a vinotéka přestane fungovat. Proto takové předměty nepoužívejte na
 - odstraňování vrstev námrazy,
 - odstraňování zbytků jako např. etiket.

Přeprava

- ▶ Přepravujte vinotéku vždy ve vzpřímené poloze a v přepravním obalu, aby nedošlo ke škodám.
- ▶ Nebezpečí úrazu a poškození přístroje. Vinotéku přepravujte s pomocníkem, protože je velmi těžká.

Likvidace Vašeho starého přístroje

- ▶ Hrající si děti se ve vinotéce mohou uzamknout a udusit se.
 - Odmontujte dvířka přístroje.
 - Dřevěné/kovové rošty nechte ve vinotéce, aby děti nemohly jednoduše vlézt dovnitř.
 - U vinoték se zámkem dvířek: zabraňte tomu, aby se hrající si děti mohly uzamknout a ohrozit tak svůj život.
- ▶ Nebezpečí úrazu elektrickým proudem!
 - Odřežte síťovou zástrčku od přívodního síťového kabelu.
 - Odřežte přívodní síťový kabel od starého přístroje.

Síťovou zástrčku a přívodní síťový kabel zlikvidujte odděleně od starého přístroje.

▶ Během likvidace a po ní zajistěte, aby vinotéka nebyla odložená v blízkosti benzínu nebo jiných hořlavých plynů a kapalin.

▶ Nebezpečí požáru v důsledku unikajícího oleje nebo chladiva. Chladivo a olej obsažené v přístroji jsou hořlavé. Při příslušné vysoké koncentraci a ve styku s externím zdrojem tepla se unikající chladivo nebo olej mohou vznítit.

Při vyřazování přístroje zajistěte, aby nedošlo k poškození chladicího okruhu. Tím zabráníte nekontrolovanému úniku chladiva (údaje na typovém štítku) a oleje.

▶ Vystřikující chladivo může vést k poranění očí! Nepoškozte součásti chladicího okruhu např.

- propíchnutím kanálů chladiva ve výparníku,
- zalomením potrubí,
- odškrábáním povrchových vrstev.

Bezpečnostní pokyny a varovná upozornění

Symbol na kompresoru (podle modelu)

Toto upozornění má význam jen pro recyklaci. V normálním provozu nehrozí nebezpečí.



► Olej v kompresoru může být při požití a vniknutí do dýchacích cest smrtelně nebezpečný.

Likvidace obalu

Obal slouží k manipulaci a chrání přístroj před poškozením během přepravy.

Obalové materiály byly zvoleny s přihlédnutím k aspektům ochrany životního prostředí a k možnostem jejich likvidace a obecně jsou recyklovatelné.

Vrácení obalů do materiálového cyklu šetří suroviny. Využívejte sběrná místa cenných materiálů a možnosti vrácení.

Přepavní obaly odebere zpět Váš specializovaný prodejce Miele.

Likvidace starého přístroje

Elektrické a elektronické přístroje často obsahují cenné materiály. Obsahují také určité látky, směsi a díly, které byly nutné pro jejich funkci a bezpečnost.

V domovním odpadu a při neodborném nakládání mohou poškodit lidské zdraví a životní prostředí. Svůj starý přístroj proto v žádném případě nedávejte do domovního odpadu.



Dbejte na to, aby se Váš přístroj do odborné, ekologické likvidace nepoškodil. Tak je zajištěno, že chladivo obsažené v okruhu chladiwa a olej nacházející se v kompresoru nemohou uniknout do životního prostředí.

Místo toho využijte oficiální sběrná a vratná místa pro bezplatné odevzdávání a užitkování elektrických a elektronických přístrojů zřízená obcemi, prodejci nebo společnostmi Miele. Podle zákona jste sami zodpovědní za vymazání případných osobních údajů na likvidovaném starém přístroji. Ze zákona máte povinnost vyjmout a přitom nezničit staré baterie a staré akumulátory, které nejsou pevně uzavřené v přístroji, a lampy, které lze vyjmout bez zničení. Zaneste je do vhodné sběrný, kde je můžete bezplatně odevzdat. Postarejte se prosím o to, aby byl Váš starý přístroj až do doby odvezení uložen mimo dosah dětí.

Udržitelnost a ochrana životního prostředí

Takto ušetříte elektrickou energii ...

- Místo instalace** Při zvýšených teplotách okolí musí vinotéka častěji chladit a při tom spotřebuje více elektrické energie. Proto:
- Umístěte vinotéku v dobře větrané místnosti.
 - Neumísťujte vinotéku vedle zdroje tepla (topné těleso, sporák).
 - Chraňte vinotéku před přímým slunečním zářením.
 - Postarejte se o ideální teplotu okolí kolem 20 °C.
 - Udržujte volné větrací a odvětrávací profily a pravidelně z nich odstraňujte prach.
- Nastavení teploty** Čím nižší je nastavená teplota, tím vyšší je spotřeba energie. Doporučují se následující nastavení:
- +12 až +14 °C.
- Používání** Přiváděným teplem a omezením cirkulace vzduchu se zvyšuje spotřeba elektrické energie. Proto:
- Dvířka přístroje otvírejte vždy jen na nezbytně nutnou dobu. Dobré roztřídění lahví vína pomáhá při orientaci.
 - Po otevření dvířka úplně zavřete.
 - Ohledně uspořádání dřevěných roštů se držte stavu, v jakém Vám byl přístroj dodán od výrobce.
 - Dřevěné rošty nepřepĺňujte, aby mohl cirkulovat vzduch.
 - Udržujte volné ventilační otvory ve vinotéce.
 - Mezi zadní stranou přístroje a stěnou dodržujte vzdálenost 25 mm.

Popis přístroje

Uspořádání přístroje

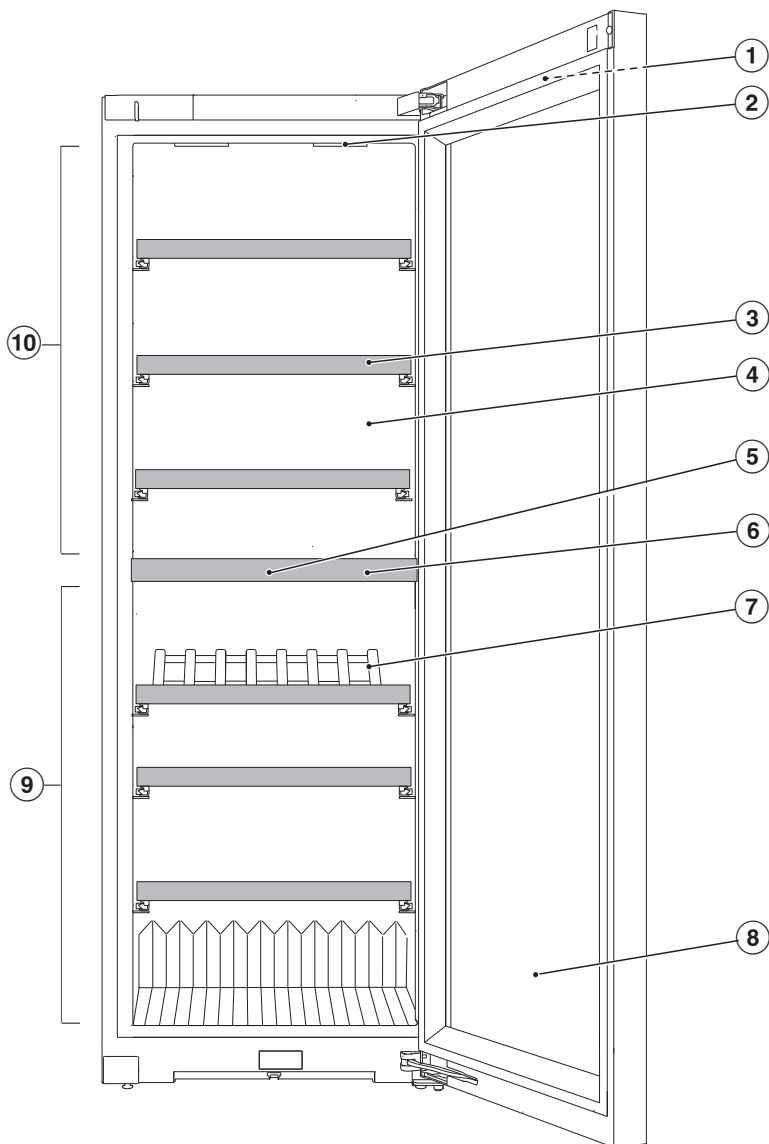



Seznámení

- ① displej na dvířkách přístroje
- ② vnitřní osvětlení a prezentační světlo (v obou temperujících zónách): Použitím diod LED ve vnitřním osvětlení je vyloučeno zhoršení kvality vína vlivem zahřátí nebo UV záření.
- ③ dřevěné rošty s popisovacími lištami (NoteBoard)
- ④ suchá zadní stěna pro zamezení kondenzátu
- ⑤ pachový filtr (filtr Active AirClean)
- ⑥ izolační deska mezi temperujícími zónami: Různé druhy vína lze skladovat současně při různých teplotách.
- ⑦ prezentační rám PresenterFrame
- ⑧ prosklená dvířka: Bezpečnostní sklo chrání Vaše víno před škodlivým UV zářením.
- ⑨ spodní temperující zóna s nastavením vlhkosti vzduchu (ActiveHumidity) pro dlouhodobé skladování
- ⑩ horní temperující zóna

Displej

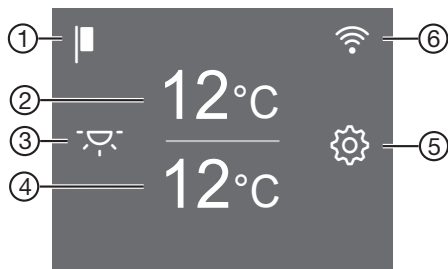
Špičatými nebo ostrými předměty jako např. tužkami můžete displej poškrábat. Dotýkejte se displeje pouze prsty. Když máte studené prsty, nemusí displej reagovat.





- ① indikátor výstavního provozu
(zobrazuje se jen tehdy, když byla zapnuta funkce výstavní provoz)
- ② ukazatel teploty horní temperující zóny a
senzorové tlačítko pro nastavení teploty
- ③ sensorové tlačítko prezentačního světla 
pro zapnutí a vypnutí vnitřního osvětlení při zavřených dvířkách přístroje
- ④ ukazatel teploty spodní temperující zóny a
senzorové tlačítko pro nastavení teploty a vlhkosti vzduchu
(ActiveHumidity)
- ⑤ sensorové tlačítko nastavovacího módu 
pro volbu různých funkcí v nastavovacím módu
- ⑥ ukazatel stavu připojení
(zobrazuje se jen tehdy, když je vytvořeno síťové spojení)

Seznámení

Nastavovací mód

Prezentační světlo

Chcete-li svoje lahve vína prezentovat i při zavřených dvířkách přístroje, můžete vnitřní osvětlení nastavit tak, aby zůstalo zapnuté i při zavřených dvířkách.

Prezentační světlo se zapíná a vypíná senzorovým tlačítkem  na displeji. Při zapnutém prezentačním světle svítí senzorové tlačítko  oranžově.

Prezentační světlo lze nastavit nebo vypnout pro každou temperující zónu zvlášť (viz kapitola „Úprava nastavení“).

Blokovací funkce /

Zapnutá blokovací funkce chrání před nechtěným vypnutím vinotéky a před nechtěným přestavením nepovolanými osobami, například dětmi.

Když chcete např. jen nakrátko změnit nastavení teploty, můžete blokovací funkci na chvíli deaktivovat (viz kapitola „Úprava nastavení“).

Vypnutí vinotéky (obou temperujících zón)

Viz kapitola „Uvedení do provozu“, odstavec „Vypnutí vinotéky“.

Režim šabat

Pro podporu náboženských zvyklostí má vinotéka režim šabat (viz kapitola „Úprava nastavení“).

Při zapnutém režimu šabat se dočasně deaktivuje:

- vnitřní osvětlení při otevřených dvířkách přístroje
- prezentační světlo při zavřených dvířkách přístroje
- displej
- všechny akustické a optické signály

- aktivní WiFi připojení
- připomenutí (např. indikátor filtru Active AirClean): pozastaví se nastavený časový interval

Všechny ostatní předtím nastavené funkce zůstanou aktivované.

Když je zapnutý režim šabat, nemůžete na vinotéce provádět žádná nastavení.

Informace k režimu šabat

Zde můžete zjistit verzi režimu šabat.

Doba do zahájení alarmu dvířek

Zde můžete nastavit dobu do zahájení alarmu dvířek po otevření dvířek přístroje.

Zapojení do sítě

Zde můžete provést první zapojení do sítě, deaktivovat a aktivovat WiFi nebo resetovat konfiguraci sítě (viz kapitola „Úprava nastavení“).

Tón tlačítek /

Zde můžete zapnout nebo vypnout tón tlačítek (viz kapitola „Úprava nastavení“).

Varovné a signální tóny /

Zde můžete změnit hlasitost varovných a signálních tónů (např. při alarmu dvířek nebo chybovém hlášení). Nebo varovné a signální tóny můžete úplně vypnout, pokud máte pocit, že Vás ruší (viz kapitola „Úprava nastavení“).

Jas displeje

Zde můžete přizpůsobit jas displeje světelným podmínkám Vašeho prostředí (viz kapitola „Úprava nastavení“).

Jednotka teploty °C/°F

Zde můžete nastavit jednotku teploty (°Celsia nebo °Fahrenheita) (viz kapitola „Úprava nastavení“).

Výstavní provoz

Zde můžete vypnout výstavní provoz, když je z výroby zapnutý (na displeji se zobrazuje ) (viz kapitola „Úprava nastavení“).

Výstavní provoz umožňuje specializovaným prodejnám prezentovat vinotéku bez zapnutého chlazení. Pro soukromé používání toto nastavení nepotřebujete.

Nastavení z výroby

Zde můžete resetovat nastavení vinotéky na nastavení z výroby (viz kapitola „Úprava nastavení“).

Tip: Až budete likvidovat nebo prodávat svoji vinotéku nebo uvádět do provozu použitou vinotéku, resetujte ji na nastavení z výroby. Tím se resetuje i konfigurace sítě, takže se z vinotéky odstraní Vaše osobní data. Kromě toho na vinotéku již nebude mít přístup předchozí majitel.

Informace k vinotéce

Zde můžete vyvolat označení modelu a sériové číslo své vinotéky.

Připravte si tyto údaje o přístroji:

- pro připojení vinotéky do své sítě WiFi (viz kapitola „Úprava nastavení“, odstavec „První vytvoření Miele@home“).
- pro nahlášení poruchy v servisní službě Miele (viz kapitola „Servisní služba“).
- pro zjištění informací v databázi EPREL (viz kapitola „Servisní služba“).

Indikátor filtru Active AirClean

Filtrování vzduchu filtrem Active AirClean zajišťuje, že vzduch zůstane bez prachu a bez zápachů.

Indikátor filtru Active AirClean  na displeji Vás asi jednou za 12 měsíců upozorní na nutnost výměny filtru Active AirClean (viz kapitola „Čištění a ošetřování“, odstavec „Výměna filtru Active AirClean (pachový filtr)“).

Zde můžete aktivovat indikátor filtru Active AirClean  (viz kapitola „Úprava nastavení“).

Seznámení

Síťové spojení

Vaše vinotéka je vybavená integrovaným WiFi modulem. WiFi modul umožňuje síťové spojení s vaší domácí sítí a používání aplikace Miele na mobilním koncovém zařízení.

Po připojení vinotéky přes WiFi se spojení automaticky obnoví při každém dalším zapnutí.

Zajistěte, aby byl v místě instalace vinotéky dostatečně silný signál vaší WiFi sítě.

Zapojením vinotéky do vaší WiFi sítě se zvýší spotřeba elektrické energie, i když vinotéka bude vypnutá.

Chytré doplňky prostřednictvím aplikace Miele*

Síťové spojení prostřednictvím aplikace Miele vám umožní přístup k mnoha chytrým doplňkům, jako je například:

- zjišťování stavových informací
- použití dalších užitečných funkcí
- aktualizacemi softwaru udržovat vinotéku v aktuálním stavu vývoje Miele



Další podrobnosti o chytrých doplňcích najdete na webové stránce Miele, v Apple App Store® nebo v Google Play Store™.

* Doplňková digitální nabídka společnosti Miele & Cie. KG. V závislosti na modelu a zemi se může lišit rozsah funkcí. Nutný je váš souhlas se Všeobecnými obchodními podmínkami a informacemi o ochraně osobních údajů pro digitální výrobky a služby od společnosti Miele v aplikaci Miele. Společnost Miele si vyhrazuje právo digitální nabídky kdykoli změnit nebo ukončit.

Bezpečnost

Teplotní alarm

Vinotéka je vybavená teplotním alarmem, aby nemohla nepozorovaně vzrůst nebo klesnout teplota a tím uškodit vínu.

Když se příliš zvýší nebo příliš sníží teplota, zobrazuje se na příslušných ukazatelích teploty červeně  .

Navíc zní varovný tón, dokud neskončí stav alarmu nebo není varovný tón předčasně vypnut.

Kdy je teplotní rozsah rozpoznán jako rozsah příliš vysokých nebo příliš nízkých teplot, závisí na nastavené teplotě.

Akustický a optický signál je případně vydán v těchto situacích:

- Přerovnáte a vyjmete lahve vína, při tom se dovnitř dostane příliš mnoho teplého vzduchu z místnosti.
- Uložíte větší množství lahví vína.
- Došlo k výpadku sítě.
- Vinotéka je vadná.

Předčasné vypnutí teplotního alarmu

Než vypnete teplotní alarm, měli byste zjistit a odstranit jeho příčinu.

Pokud Vás varovný tón ruší, můžete ho předčasně vypnout.



■ Stiskněte  .

Zhasne  a utichne varovný tón.



Na ukazateli teploty příslušné temperující zóny asi 1 minutu bliká nejvyšší teplota, jaká v temperující zóně dosud panovala. Potom ukazatel teploty přejde na aktuální teplotu v temperující zóně.

Alarm dvířek

Vinotéka je vybavená alarmem dvířek, aby se zabránilo ztrátě energie při otevřených dvířkách přístroje a aby byly uložené lahve vína chráněné před kolísáním teploty.

Když jsou dvířka přístroje otevřená delší dobu, na displeji se žlutě zobrazí  . Navíc zní varovný tón a pomalu bliká vnitřní osvětlení.



Dobu do začátku alarmu dvířek lze změnit (viz kapitola „Úprava nastavení“, odstavec „Změna doby do zahájení alarmu dvířek “).

Akustický varovný tón alarmu dvířek lze také vypnout (viz kapitola „Úprava nastavení“, odstavec „Změna nastavení varovných a signálních tónů / “).

Jakmile dvířka přístroje zavřete, utichne varovný tón a na displeji zhasne  .

Předčasné vypnutí alarmu dvířek

■ Stiskněte symbol  .

Varovný tón utichne, symbol   zhasne a vnitřní osvětlení bude trvale svítit.

Pokud nezavřete dvířka přístroje, alarm dvířek se asi po 1 minutě bude opakovat.

Seznámení

Uspořádání vnitřního prostoru

Vyjmutí a opětovné nasazení dřevěných roštů

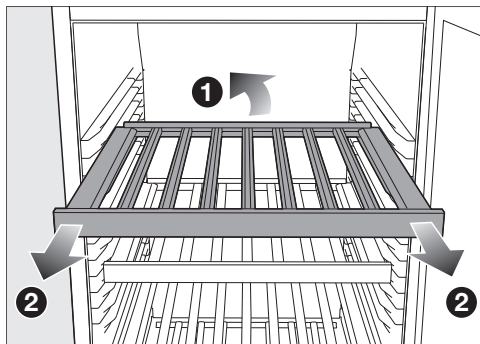

- Dřevěný rošt vzadu trochu zvedněte ① a vytáhněte ho dopředu ②.

Dřevěné rošty jsou zarážkami zajištěny proti neúmyslnému vytažení.

- Dřevěný rošt nasadte znovu na požadovaném místě.

! Nebezpečí úrazu padajícími lahvemi vína.

Lahve vína mohou za určitých okolností zůstat zaklíněné výše umístěnými dřevěnými rošty a při vytahování roštů vypadnout z vinotěky/chladicího přístroje.

Dřevěné rošty vytahujte vždy pomalu a opatrně.

! Nebezpečí poškození a poranění rozbitým sklem.

Vyčnívající dřevěné rošty a lahve vína mohou vést k poškození prosklených dvířek, pokud je v tomto stavu budete zavírat.

Dávejte prosím pozor, aby dřevěné rošty a lahve vína nevyčnívaly.

Kapacita

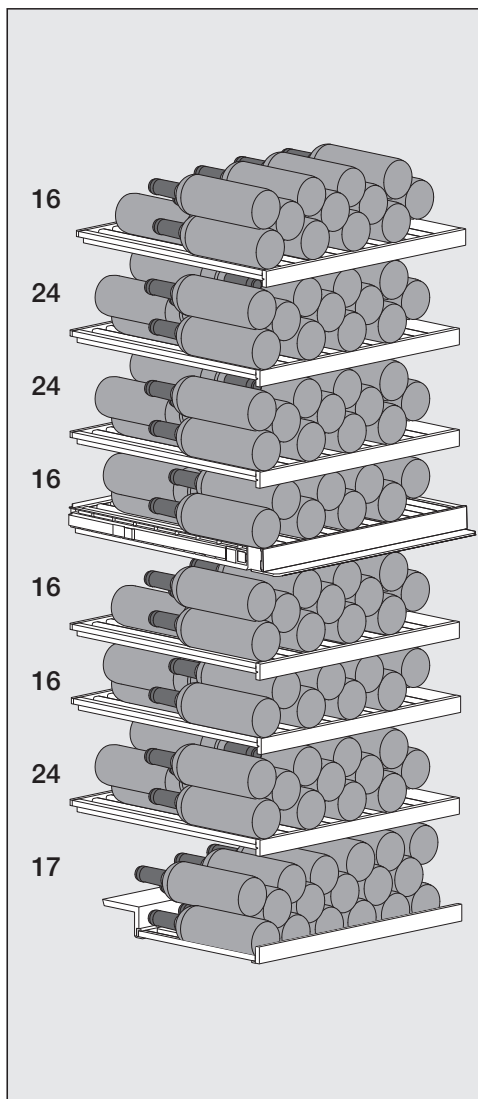

Ve vinotéce lze skladovat maximálně celkem 153 lahví (objem 0,75 litru, tvar typu Bordeaux):

- 80 lahví v horní temperující zóně a
- 73 lahví ve spodní temperující zóně.

Naplnění dřevěných roštů

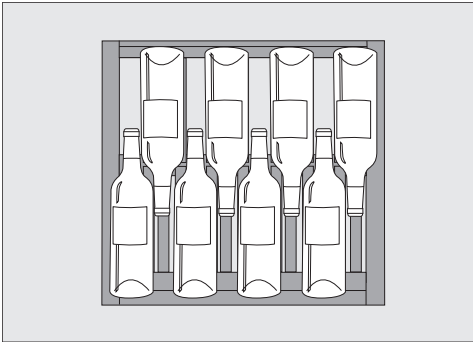

Uspořádání spodní řady lahví na dřevěných roštích nebo na prezentačním rámu PresenterFrame

⚠ Nebezpečí poškození přetížením. Překročení maximálního doporučeného naplnění může vést k poškození dřevěných roštů.

Jednotlivé dřevěné rošty smíte naplnit maximálně 40 kg.

Také prezentační rám lze naplnit 40 kg

Popisování popisovacích lišt (NoteBoard)

Abyste získali dobrý přehled o uložených druzích vína, můžete popsat popisovací lišty na dřevěných roštích.

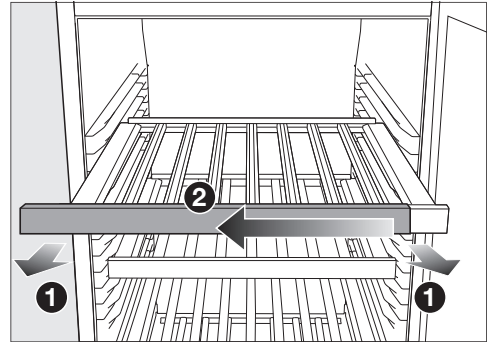

- Vytáhněte dřevěný rošt trochu dopředu **1**.
- Stáhněte popisovací lištu na některou stranu z dřevěného roštu **2**.
- Nežádoucí popisy odstraňte vlhkou utěrkou.

⚠ Nebezpečí poškození nevhodným čisticím prostředkem. Čištěním popisovacích lišt (NoteBoards) čisticím prostředkem se může poškodit jejich povrchová úprava. Popisovací lišty čistěte jen čistou vodou.

- Popište popisovací lištu dodaným křídovým popisovačem. Alternativně doporučujeme popis těmito výrobky:

- popisovače s tekutou křídou, jako je např. křídový popisovač edding 4095
- běžnou křídou na tabule

Seznámení

⚠ Nebezpečí poškození při popsání nesprávnými výrobky.

Popisovací lištu nikdy nepopisujte propisovačkou, pastelkou a tužkou, korekční tužkou, voskovou pastelkou, olejovou křídou, fixem (jako např. nerasmazatelným popisovačem, zvýrazňovačem textu, popisovačem fólií atd.). Tyto výrobky se z popisovací lišty dají odstranit jen špatně nebo vůbec.

Na popisování používejte jen doporučené výrobky, protože se z popisovací lišty dají dobře odstranit.

- Nasuňte popisovací lištu opět ze strany na dřevěný rošt.

Použití prezentačního rámu PresenterFrame

S rámem PresenterFrame se vybraná vína dají prezentovat tak, aby bylo vidět etiketu lahve vína i při zavřených dvířkách přístroje.

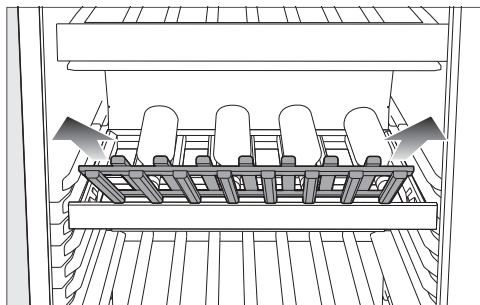

- Vyměňte rám PresenterFrame nahoru.

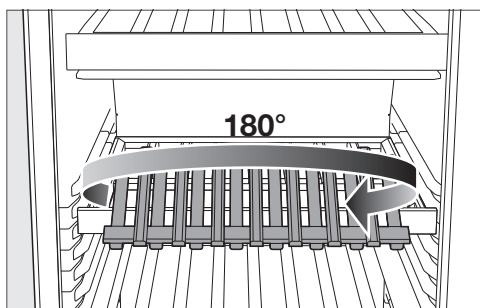

- Otočte rám PresenterFrame o 180° kolem jeho osy.

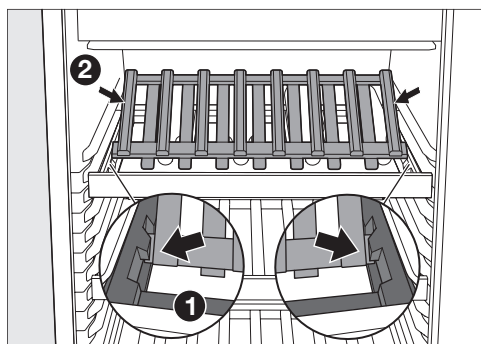

- Nasadte rám PresenterFrame tak, aby vlevo a vpravo zapadl do držáku na dřevěném roštu ❶.

Tip: Rám PresenterFrame byl nasazen ve správné orientaci, pokud jsou vnější strany zarovnané s dřevěnými lištami ❷.

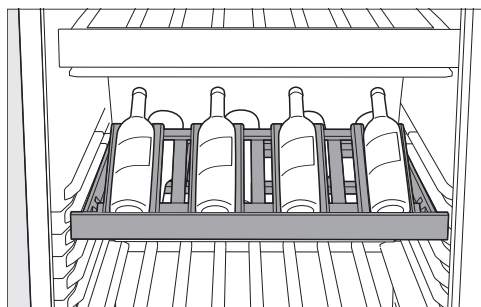

- Položte lahve vína na PresenterFrame.

Na rámu PresenterFrame se dají optimálně skladovat především již otevřené lahve vína.

- V případě potřeby zapněte prezentační světlo (viz kapitola „Seznámení“, odstavec „Nastavovací mód ☼“), abyste odpovídajícím způsobem zvýraznili vybrané lahve vína.

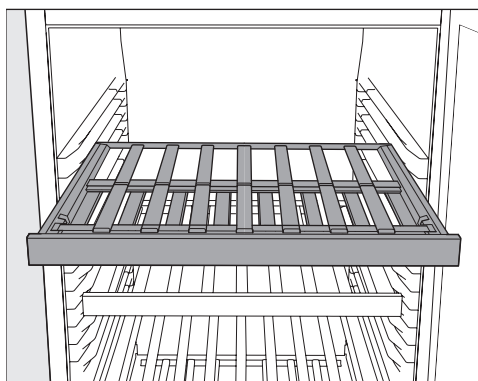

- Pokud rám PresenterFrame nepotřebujete, otočte ho o 180° kolem jeho osy a položte ho znovu na rám dřevěného roštu.

Dodávané příslušenství

Filtr Active AirClean

Filtr Active AirClean mezi temperujícími zónami zajišťuje optimální výměnu vzduchu a tím jeho vysokou kvalitu.

Křídový popisovač

Na popsání popisovacích lišt na dřevěných roštích použijte dodaný křídový popisovač. Popsáním popisovacích lišt získáte dobrý přehled o uložených druzích vína.

Seznámení

Příslušenství k dokoupení

V internetovém obchodě Miele, u servisní služby Miele nebo u specializovaného prodejce Miele dostanete produkty speciálně přizpůsobené vinotéce, např. ošetřující prostředky na přístroje a příslušenství.

Do internetového obchodu se dostanete prostřednictvím tohoto QR kódu:



Před prvním použitím



- Odstraňte všechny obalový materiál a ochranné fólie.
- Vyčistěte vnitřek skříně a příslušenství (viz kapitola „Čištění a ošetřování“).

Připojení vinotéky

- Připojte vinotéku k elektrické síti podle popisu v kapitole „Instalace“, odstavec „Elektrické připojení“.

Na displeji se objeví nejprve Miele, potom .

Aktivace pachového filtru (filtr Active AirClean)

- Aktivujte indikátor filtru Active AirClean  (viz kapitola „Úprava nastavení“, odstavec „Aktivace indikátoru filtru Active AirClean “).

Zapnutí vinotéky



- Stiskněte na displeji .

Pokud se určitou dobu nedotknete displeje, přejde displej do energeticky úsporného režimu a ztmavne.

Vinotéka začne chladit a při otevřených dvířkách se rozsvítí vnitřní osvětlení.

Podle teploty okolí a nastavení může trvat několik hodin, než je dosaženo požadovaných teplot v příslušných temperujících zónách a než se trvale zobrazují.

Vypnutí vinotéky

- Stiskněte .
- Přejíždějte prstem doleva nebo doprava, dokud se uprostřed nezobrazí .
- Stiskněte .

Chlazení a vnitřní osvětlení jsou vypnuté.

Na displeji se objeví .

Pozor prosím: Když vinotéku vypnete, nebude odpojená od sítě.

Při delší nepřítomnosti

Pokud vinotéku při očekávané delší nepřítomnosti vypnete, ale nevyčistíte a necháte zavřenou, hrozí nebezpečí vytváření plísní. Vinotéku bezpodmínečně vyčistěte.

Jestliže vinotéku nebudete delší dobu používat, tak dbejte následujícího:

- Vypněte vinotéku.
- Vytáhněte síťovou zástrčku nebo vypněte jistič domovní instalace.
- Aby vinotéka dostatečně větrala a nevytvářely se zápachy, vyčistěte ji a nechte ji otevřenou.

Uvedení do provozu

Předpoklady pro síťové spojení

Pro síťové spojení musí být splněny tyto předpoklady:



1. V místě instalace je k dispozici domácí síť.
Připravte si heslo WiFi.
2. Na mobilním koncovém zařízení je k dispozici aplikace Miele.
3. Máte uživatelský účet v aplikaci Miele.

Aplikace Miele

Aplikaci Miele si můžete stáhnout zdarma z Apple App Store® nebo Google Play Store™.



Provedení prvního zapojení do sítě

- Stiskněte symbol .
- Přejíždějte prstem doleva nebo doprava, dokud se uprostřed nezobrazí symbol .
- Stiskněte symbol .
- Stiskněte požadovaný způsob připojení (aplikace nebo WPS).

Po úspěšném přihlášení se na displeji zobrazí symbol .

Pokud se nepodaří navázat spojení, zobrazí se symbol .

- V tomto případě spusťte postup znovu.
- Pro opuštění nastavovací úrovně stiskněte symbol .

Provedení funkcí Scan & Connect

- Naskenujte QR kód.

Pokud jste nainstalovali aplikaci Miele a máte uživatelský účet, budete navedeni přímo na síťové spojení.

Pokud jste aplikaci Miele ještě nainstalovali, budete navedeni do Apple App Store® nebo do Google Play Store™.

- Nainstalujte aplikaci Miele a vytvořte uživatelský účet.
- Znovu naskenujte QR kód.

Aplikace Miele Vás provede vytvářením.



Nastavení teplot v temperujících zónách

Teploty ve 2 temperujících zónách můžete nastavit nezávisle na sobě.

Pro dlouhodobé skladování Vašich vín doporučujeme teplotu mezi 12 a 14 °C.

- Stiskněte ukazatel teploty temperující zóny, jejíž teplotu chcete nastavit.
- **Spodní temperující zóna:** stiskněte .
- Přejíždějte prstem doleva nebo doprava, dokud se uprostřed nezobrazí požadovaná teplota.
- Pro potvrzení stiskněte požadovanou teplotu.
- Pro opuštění nastavovací úrovně stiskněte \leftarrow .

Ukazatel teploty přejde opět na zobrazení skutečné teploty panující momentálně v temperující zóně.

Teplota ve vinotéce se zvyšuje:

- čím častěji a na delší dobu otvíráte dvířka přístroje.
- čím více lahví vína uskladňujete.
- čím teplejší jsou nově uskladněné lahve vína.
- čím vyšší je teplota okolí vinotéky. Vinotéka je koncipována pro určitou klimatickou třídu (rozsah teplot okolí), jejíž meze musí být dodrženy.

Možné nastavené hodnoty teploty

Teplotu ve všech temperujících zónách lze nastavit od 5 do 20 °C.

Ukazatel teploty temperujících zón

Za normálního provozu se na displeji zobrazuje **střední, skutečná teplota**, jaká panuje v příslušné temperující zóně.

Podle teploty okolí a nastavení může trvat několik hodin, než bude dosaženo požadované teploty a než se bude trvale zobrazovat.

Nastavení vlhkosti vzduchu (ActiveHumidity) ve spodní temperující zóně δ - Δ

Aby nastavení vlhkosti vzduchu bezvadně fungovalo, je nutná teplota okolí 19 až 28 °C.

- Stiskněte ukazatel teploty spodní temperující zóny.
- Přejíždějte prstem doleva, dokud se uprostřed nezobrazí δ - Δ .
- Stiskněte δ - Δ .
- Přejíždějte prstem doleva nebo doprava, dokud se uprostřed nezobrazí požadovaná vlhkost vzduchu (δ nebo $\Delta\Delta$).
- Pro potvrzení stiskněte požadované nastavení.
- Pro opuštění nastavovací úrovně stiskněte \leftarrow .

Podle teploty okolí a nastavené vlhkosti vzduchu může trvat několik dnů, než bude dosaženo skutečné vlhkosti vzduchu.

Obsluha

















Možné nastavené hodnoty vlhkosti vzduchu

Vlhkost vzduchu můžete nastavit ve 2 stupních a tím ji přizpůsobit svým individuálním potřebám.

- Δ : nízká vlhkost vzduchu
- $\Delta\Delta\Delta$: vysoká vlhkost vzduchu

Uvědomte si, že s rostoucím nastavením vlhkosti vzduchu nepatrně roste spotřeba elektrické energie.

Pokud byste chtěli spodní temperující zónu používat k dlouhodobému skladování lahví vína se zátkou z přírodního korku, doporučujeme zvolit vysokou vlhkost vzduchu $\Delta\Delta\Delta$.





 Nastavovací mód	
	Nastavení jasu prezentačního světla.
	Zapnutí blokovací funkce, krátká deaktivace nebo úplné vypnutí blokovací funkce.
	Zapnutí nebo vypnutí režimu šabat.
	Vyžádání verze režimu šabat.
	Změna doby do zahájení alarmu dvířek.
	Zapojení do sítě
	APP / WPS Provedení prvního zapojení do sítě.
	Aktivace nebo deaktivace WiFi připojení.
	Reset konfigurace sítě.
	Zapnutí nebo vypnutí tónu tlačítek.
	Změna hlasitosti varovných a signálních tónů nebo jejich úplné vypnutí.
	Změna jasu displeje.
	Změna jednotky teploty.
	Vypnutí výstavního provozu (zobrazuje se, jen když je zapnutý).
	Reset nastavení na nastavení z výroby.
	Vyžádání informací k Vašemu přístroji.
	Aktivace indikátoru filtru Active AirClean.

Úprava nastavení



Když se nacházíte v nastavovacím režimu , je automaticky potlačen alarm dvířek a jiná varovná hlášení.

Nastavení jasu prezentačního světla



Prezentační světlo lze nastavit na různě stupně jasu nebo vypnout pro každou temperující zónu zvlášť.

- Stiskněte .
- Přejíždějte prstem doleva nebo doprava, dokud se uprostřed nezobrazí .
- Stiskněte .
- Přejíždějte prstem doleva nebo doprava, dokud se uprostřed nezobrazí požadovaná temperující zóna.
- Stiskněte požadovanou temperující zónu.
- Zvolte požadovaný stupeň jasu přejížděním prstu na pruhu segmentů doleva nebo doprava (stupeň 1–7).
- Pokud chcete prezentační světlo úplně vypnout, přetáhněte prst doleva tolik, až pruh segmentů úplně zhasne.
- Stisknutím pruhu segmentů potvrďte požadované nastavení.
- Alternativně: Potvrďte požadované nastavení stisknutím .
- Pro opuštění nastavovací úrovně stiskněte .

Zapnutí blokovací funkce /

- Stiskněte .
- Přejíždějte prstem doleva nebo doprava, dokud se uprostřed nezobrazí .
- Stiskněte .

Při zapnutí blokovací funkci svítí oranžově .

- Pro opuštění nastavovací úrovně stiskněte .
- Otevřete a zavřete dvířka přístroje. Teprve pak bude blokovací funkce  aktivní.

Krátká deaktivace blokovací funkce /





- Stiskněte ukazatel teploty temperující zóny, jejíž teplotu chcete změnit.
- Stiskněte asi na 6 sekund .

Zobrazení přejde na změnu nastavení teploty.

- Nyní proveďte požadované nastavení.

Otevřením a zavřením dvířek přístroje se blokovací funkce  znovu zapne.

Úplné vypnutí blokovací funkce /



- Stiskněte symbol .
- Tiskněte asi 6 sekund symbol .
- Přejíždějte prstem doleva nebo doprava, dokud se uprostřed nezobrazí symbol .
- Stiskněte symbol .

Při vypnutí blokovací funkci svítí symbol  bíle.

- Pro opuštění nastavovací úrovně stiskněte symbol .

Zapnutí režimu šabat

Když je zapnutý režim šabat , nemůžete měnit nastavení.

- Stiskněte symbol .
- Přejíždějte prstem doleva nebo doprava, dokud se uprostřed nezobrazí symbol .

- Stiskněte symbol .

Symbol  svítí oranžově.

- Pro opuštění nastavovací úrovně stiskněte symbol .

Zapnutý režim šabat  se zobrazuje asi 3 sekundy na displeji.

Potom se zobrazení vypne.

Dbejte na to, aby byla pevně zavřená dvířka přístroje, protože jsou vypnutá optická i akustická varování.

Vypnutí režimu šabat

Funkce režim šabat  se asi po 80 hodinách automaticky vypne.

Funkci režim šabat  můžete vypnout také předčasně.

- Stiskněte černý displej.

Zobrazí se symbol .

- Stiskněte symbol .

Symbol  svítí oranžově.

- Stiskněte znovu symbol .

Když je režim šabat vypnutý, svítí symbol  bíle.

- Pro opuštění nastavovací úrovně stiskněte .

Změna doby do spuštění alarmu

dvířek 

- Stiskněte symbol .

- Přejíždějte prstem doleva nebo doprava, dokud se uprostřed nezobrazí symbol .

- Stiskněte symbol .

- Přejíždějte prstem doleva nebo doprava, dokud se uprostřed nezobrazí požadovaná doba mezi 30 sekundami a 3 minutami a 30 sekundami.

- Pro potvrzení stiskněte požadované nastavení.

- Pro opuštění nastavovací úrovně stiskněte symbol .

Provedení prvního zapojení do sítě

- Stiskněte symbol .

- Přejíždějte prstem doleva nebo doprava, dokud se uprostřed nezobrazí symbol .

- Stiskněte symbol .

- Stiskněte požadovaný způsob připojení (aplikace nebo WPS).

Po úspěšném přihlášení se na displeji zobrazí symbol .

Pokud se nepodaří navázat spojení, zobrazí se symbol .

- V tomto případě spusťte postup znovu.

- Pro opuštění nastavovací úrovně stiskněte symbol .

Aktivace WiFi připojení

- Stiskněte symbol .

- Přejíždějte prstem doleva nebo doprava, dokud se uprostřed nezobrazí symbol .

- Stiskněte symbol .

- Pro aktivaci WiFi připojení stiskněte symbol .





Zobrazí se symbol .

- Pro opuštění nastavovací úrovně stiskněte symbol .

Když je WiFi připojení aktivní, svítí na displeji symbol .

Úprava nastavení







Deaktivace WiFi připojení

- Stiskněte symbol .
- Přejíždějte prstem doleva nebo doprava, dokud se uprostřed nezobrazí symbol .
- Stiskněte symbol .
- Pro deaktivaci WiFi připojení stiskněte symbol .

Zobrazí se symbol .

- Pro opuštění nastavovací úrovně stiskněte symbol .

Reset konfigurace sítě



- Stiskněte .
- Přejíždějte prstem doleva nebo doprava, dokud se uprostřed nezobrazí .
- Stiskněte .
- Přejíždějte prstem doprava, dokud se uprostřed nezobrazí .
- Stiskněte .
- Stiskněte .
- Pro opuštění nastavovací úrovně stiskněte .

Vynulují se všechna provedená nastavení a hodnoty zadané pro Miele@home.

WiFi připojení se deaktivovalo, na displeji zhasne .

Síťovou konfiguraci resetujte, když svoji vinotéku vyřazujete, prodáváte nebo když uvádíte do provozu použitou vinotéku. Z vinotéky se odstraní všechny osobní údaje. Kromě toho na vinotéku již nebude mít přístup předchozí majitel.



Zapnutí tónu tlačítek

- Stiskněte symbol .
- Přejíždějte prstem doleva nebo doprava, dokud se uprostřed nezobrazí symbol .
- Stiskněte symbol .

Při zapnutém tónu tlačítek svítí symbol  oranžově.

- Pro opuštění nastavovací úrovně stiskněte symbol .



Vypnutí tónu tlačítek

- Stiskněte symbol .
- Přejíždějte prstem doleva nebo doprava, dokud se uprostřed nezobrazí symbol .
- Stiskněte symbol .

Při vypnutém tónu tlačítek svítí symbol  bíle.

- Pro opuštění nastavovací úrovně stiskněte symbol .

Změna hlasitosti varovných a signálních tónů





- Stiskněte symbol .
- Přejíždějte prstem doleva nebo doprava, dokud se uprostřed nezobrazí symbol .
- Stiskněte symbol .
- Zvolte požadovanou hlasitost přejížděním prstu na pruhu segmentů doleva nebo doprava (stupeň 1–7).
- Pokud chcete varovné a signální tóny úplně vypnout, přetáhněte prst doleva tolik, až pruh segmentů úplně zhasne.
- Stisknutím pruhu segmentů potvrďte požadované nastavení.

Při vypnutých varovných a signálních tónech se symbol  zobrazuje bíle.

Při zapnutých varovných a signálních tónech se symbol  zobrazuje oranžově.

- Pro opuštění nastavovací úrovně stiskněte symbol .

Změna jasu displeje

- Stiskněte symbol .
- Přejíždějte prstem doleva nebo doprava, dokud se uprostřed nezobrazí symbol .
- Stiskněte symbol .
- Zvolte požadovaný stupeň jasu přejetím prstu na pruhu segmentů doleva nebo doprava (stupeň 1–7).
- Stisknutím pruhu segmentů potvrďte požadované nastavení.
- Pro opuštění nastavovací úrovně stiskněte symbol .





Změna jednotky teploty °C/°F

- Stiskněte symbol .
- Přejíždějte prstem doleva nebo doprava, dokud se uprostřed nezobrazí °C nebo °F.
- Pro změnu jednotky teploty stiskněte °C nebo °F.

Zobrazí se °C nebo °F.





- Pro opuštění nastavovací úrovně stiskněte symbol .

Vypnutí výstavního provozu

- Stiskněte .
- Stiskněte .
- Přejíždějte prstem doleva nebo doprava, dokud se uprostřed nezobrazí .
- Stiskněte .



Po vypnutí výstavního provozu  se vinotéka vypne a musíte ji znovu zapnout.

Vynulování nastavení na nastavení z výroby

- Stiskněte .
- Přejíždějte prstem doleva nebo doprava, dokud se uprostřed nezobrazí .
- Stiskněte .
- Objeví se .
- Stiskněte .

Vinotéka se vypne a musíte ji znovu zapnout.

Aktivace indikátoru filtru Active AirClean

- Stiskněte .
- Přejíždějte prstem doleva nebo doprava, dokud se uprostřed nezobrazí .
- Stiskněte .

Když je indikátor filtru Active AirClean aktivovaný, svítí  oranžově.

- Pro opuštění nastavovací úrovně stiskněte .

Čištění a ošetřování

Nikdy nesmíte odstranit typový štítek umístěný uvnitř vinotěky. Budete ho potřebovat v případě poruchy.

Dbejte na to, aby se nedostala voda do elektroniky nebo do osvětlení.

 Nebezpečí poškození vnikající vlhkostí.

Pára parního čisticího zařízení může poškodit plasty a elektrické komponenty.

Nepoužívejte parní čisticí zařízení na čištění vinotěky.

 Ohrožení zdraví vnesenými znečištěními.

Zvenku vnesená znečištění (např. také ve zbytcích jídel a nápojů) mohou při zvýšené teplotě a vlhkosti vzduchu podporovat vznik plísní ve vinotěce.

Dávejte do vinotěky jen čisté lahve vína a čisté příslušenství.

Upozornění k čisticímu prostředku

Ve vnitřním prostoru vinotěky používejte jen čisticí a ošetřující prostředky nezávadné pro potraviny.

Abyste nepoškodili povrchy, při čištění **nepoužívejte** tyto prostředky:

- čisticí prostředky obsahující sodu, čpavek, kyseliny nebo chlor
- čisticí prostředky na odstranění vodního kamene
- prostředky na drhnutí (např. prášek na drhnutí, tekutý písek, drsné houbičky)
- čisticí prostředky obsahující rozpouštědla
- čisticí prostředky na nerez

- čisticí prostředky na myčky nádobí
- spreje na pečicí trouby
- čisticí prostředky na sklokeramické varné desky (výjimka platí pro čištění skleněné čelní stěny)
- čisticí prostředky na sklo (výjimka platí pro čištění skleněné čelní stěny: čisticí prostředek na sklo s nízkým obsahem alkoholu, který neobsahuje citrusovou nebo podobnou přísadu)
- tvrdé houbičky a kartáče na drhnutí (např. houbičky na hrnce)
- odstraňovače nečistot
- ostrou kovovou škrabku

Na čištění doporučujeme čistou houbovou utěrku, vlažnou vodu a trochu prostředku na ruční mytí.

Příprava vinotěky na čištění

- Vypněte vinotěku.

Na displeji se zobrazuje  a je vypnuté chlazení.

- Vyměňte lahve vína z vinotěky a uložte je na chladném místě.
- V případě potřeby vyjměte na vyčištění všechny vyjímatelné díly (viz kapitola „Seznámení“, odstavec „Uspořádání vnitřního prostoru“).
- Před čištěním dřevěných roštů odstraňte popisovací lišty (NoteBoards).

Čištění vnitřního prostoru

Čistěte vinotéku pravidelně, nejméně však jednou za měsíc.

Když znečištění působí delší dobu, za určitých okolností již nemusí být možné je odstranit.

Povrchy se mohou zabarvit nebo změnit.

Odstraňujte nečistoty nejlépe ihned.

- Čistěte vnitřní prostor čistou houbovou utěrkou a vlažnou vodou s trochou prostředku na ruční mytí.
- Všechny součásti myjte ručně, nikoli v myčce nádobí.
- Všechny součásti ze **dřeva** čistěte velmi lehce navlhčenou utěrkou, dřevo **nesmí** navlhnout.

 Nebezpečí poškození nevhodným čisticím prostředkem. Čištěním popisovacích lišt (NoteBoards) čisticím prostředkem se může poškodit jejich povrchová úprava. Popisovací lišty čistěte jen čistou vodou.

- Po čištění otřete vše čistou vodou a osušte utěrkou.
- Aby vinotéka vyvětrala a nevytvářely se v ní zápachy, nechte ji ještě chvíli otevřenou.

Výměna filtrů Active AirClean (pachové filtry)

Nové filtry Active AirClean obdržíte u servisní služby Miele, ve specializovaných obchodech nebo přes internetový obchod Miele.

Filtr Active AirClean je umístěný za popisovací lištou (NoteBoard) mezi temperujícími zónami.

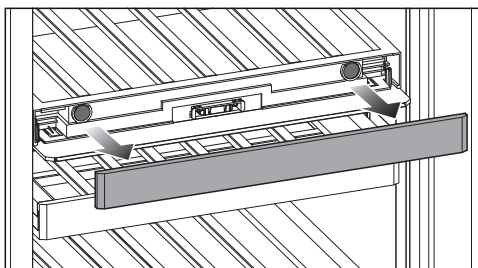

- Vytáhněte popisovací lištu.

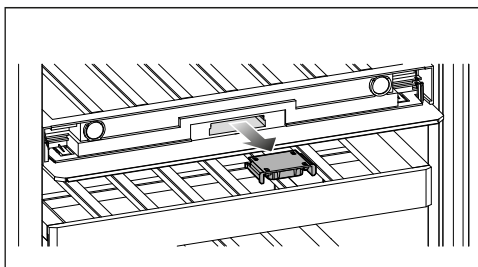

- Vytáhněte držák filtru.

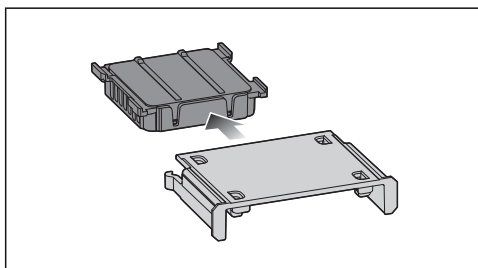

- Vytáhněte upotřebený filtr Active AirClean.
- Upotřebený filtr Active AirClean zlikvidujte s domovním odpadem.

Čištění a ošetřování

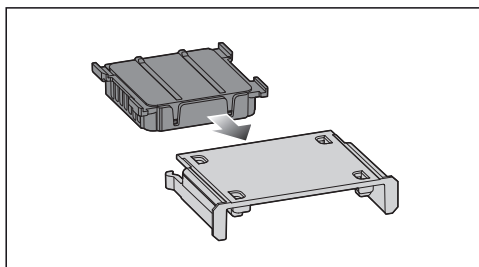

- Nasadte do držáku filtru nový filtr Active AirClean.

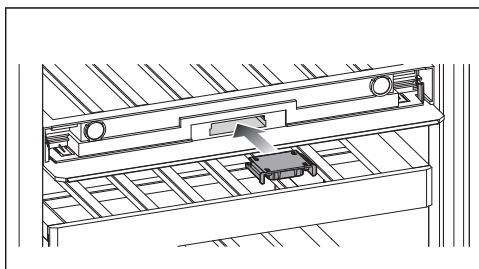

- Nasadte držák filtru s novým filtrem Active AirClean.

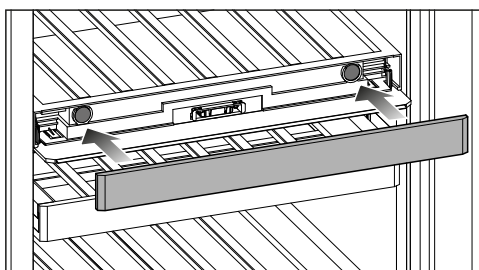

- Nasadte popisovací lištu.

Potvrzení výměny filtru Active AirClean

- Stiskněte na displeji symbol .

Symbol  zhasne a vynuluje se počítačlo času.

Čištění čelní stěny a bočních stěn přístroje

Když znečištění působí delší dobu, za určitých okolností již nemusí být možné je odstranit. Mohly by se zabarvit nebo změnit povrchy.

Znečištění na čelní stěně a bočních stěnách přístroje odstraňujte nejlépe ihned.

Všechny povrchy jsou choulostivé na poškrábání a mohou se zabarvit nebo změnit, když přijdou do styku s nevhodnými čisticími prostředky.

Přečtěte si prosím informace v odstavci „Upozornění k čisticímu prostředku“ na začátku této kapitoly.

- Vyčistěte povrchy čistou houbovou utěrkou, mycím prostředkem na ruční mytí a teplou vodou. Na čištění můžete použít také čistou, vlhkou utěrkou z mikrovlákna bez čisticího prostředku.
- Po čištění otřete vše čistou vodou a osušte měkkou utěrkou.
- Vyčistěte dvířka přístroje čisticím prostředkem na sklo.

Čištění těsnění dvířek

 Nebezpečí poškození chybným čištěním.

Tuky nebo oleji ošetřovaná těsnění dvířek mohou zteřet.

Neošetřujte těsnění dvířek oleji nebo tuky.

- Těsnění dvířek čistěte pravidelně jen čistou vodou a potom je důkladně osušte utěrkou.

Čištění větracích a odvětrávacích profilů

- Větrací a odvětrávací profily čistěte pravidelně prachovkou z peří nebo vysavačem (používejte na to např. sací štětec pro vysavače Miele).

Po čištění

- Nasadte všechny součásti do vinotéky.
- Zapněte vinotéku.
- Uložte lahve vína do vinotéky a zavřete dvířka.

Automatické odmrazování

Vinotéka se odmrazuje automaticky.

Odstraňování závad

Většinu poruch a chyb můžete odstranit sami. V mnoha případech můžete ušetřit čas a peníze, protože nemusíte kontaktovat servisní službu.

Na www.miele.cz/support/customer-assistance obdržíte další informace k samostatnému odstranění poruch.



Vinotéku až do odstranění poruchy pokud možno neotvírejte, abyste minimalizovali ztrátu chladu.

Všeobecné problémy s vinotékou





Problém	Příčina a odstranění
Vinotéka nechladí.	Vinotéka není zapnutá. ■ Zapněte vinotéku.
	Síťová zástrčka není správně zasunutá v zásuvce nebo zástrčka přístroje není správně zasunutá v zásuvce přístroje. ■ Zasuňte síťovou zástrčku do zásuvky a zástrčku přístroje do zásuvky přístroje.
	Vypadl jistič domovní elektrické instalace. Mohla by být vadná vinotéka, napětí domovní instalace nebo jiný přístroj. ■ Zavolejte kvalifikovaného elektrikáře nebo servisní službu.
Stále častěji a na delší dobu se zapíná kompresor, teplota ve vinotéce je příliš nízká.	Teplota ve vinotéce je nastavená na příliš nízkou hodnotu. ■ Upravte nastavení teploty.
	Byla často otvírána dvířka přístroje. Nebo bylo uloženo velké množství vína. ■ Dvířka přístroje otvírejte jen v případě potřeby a na co nejkratší dobu.
	Úplně se nedovírají dvířka přístroje. Teplota ve vinotéce klesne. ■ Zkontrolujte usazení dvířek přístroje a v případě potřeby je dostavte pomocí šroubů v pantech.
	Nejsou správně zavřená dvířka přístroje.

Problém	Příčina a odstranění
	<ul style="list-style-type: none"> ■ Dvířka přístroje vždy úplně zavřete. <p>Je příliš vysoká teplota okolí. Čím vyšší je teplota okolí, tím déle běží kompresor.</p> <ul style="list-style-type: none"> ■ Dbejte pokynů v kapitole „Instalace“, odstavec „Místo instalace“. <p>Jsou zastavěné nebo zaprášené větrací a odvětrávací profily.</p> <ul style="list-style-type: none"> ■ Nezakrývejte větrací a odvětrávací profily. ■ Odstraňujte pravidelně prach z větracích a odvětrávacích profilů. <p>U vestavných přístrojů: vinotéka nebyla správně vestavěna do výklenku.</p> <ul style="list-style-type: none"> ■ Vestavte vinotéku podle pokynů uvedených v montážním návodu.
Ve vinotéce je příliš nízká teplota.	<p>Teplota ve vinotéce je nastavená na příliš nízkou hodnotu.</p> <ul style="list-style-type: none"> ■ Upravte nastavení teploty.
Teplota ve vinotéce je nastavená na příliš vysokou hodnotu.	<p>Nejedná se o závadu. Je nastavená příliš vysoká teplota.</p> <ul style="list-style-type: none"> ■ Upravte nastavení teploty. ■ Po 24 hodinách teplotu ještě jednou zkontrolujte. <p>Teplota okolí se dostala pod hodnotu, na kterou je koncipována Vaše vinotéka. Když je příliš nízká teplota okolí, méně často se zapíná kompresor. Teplota ve vinotéce se zvýší.</p> <ul style="list-style-type: none"> ■ Dbejte pokynů v kapitole „Instalace“, odstavec „Místo instalace“. ■ Zvyšte teplotu okolí.







Odstraňování závad

Problém	Příčina a odstranění
Nenastaví se požadovaná vlhkost vzduchu ve spodní temperující zóně.	Je příliš vysoká nebo příliš nízká teplota okolí. ■ Postarejte se o teplotu okolí 19 až 28 °C.
	Je nastavená příliš vysoká teplota ve spodní temperující zóně. ■ Pro dlouhodobé skladování Vašich vín doporučujeme teplotu mezi 12 a 14 °C.
	Je příliš nízká vlhkost vzduchu okolí. ■ Při velmi nízké vlhkosti vzduchu okolí nelze v temperujících zónách za určitých okolností docílit vysoké vlhkosti vzduchu.
	Vlhkost vzduchu ve vinotéce zásadně závisí na četnosti otvírání dvířek a době jejich otevření, na teplotě okolí a na vlhkosti vzduchu okolí, na naplnění a na nastavení přístroje.
Deformují se příčky na dřevěných roštech.	Změna objemu v důsledku přijímání vlhkosti nebo vysychání je vlastnost typická pro dřevo. Zvýšená vlhkost vzduchu ve vinotéce způsobuje, že dřevěné díly „pracují“. Tak se dřevěné díly za určitých okolností deformují, mohou vznikat trhliny. Suky a žilkování v dřevě patří k charakteristice dřeva.
Vytváří se plíseň na etiketách lahví vína.	Podle druhu lepidla etiket mohou etikety trochu plesnivět. ■ Plíseň beze zbytku odstraňte. Lahve vína očistěte a odstraňte případné zbytky lepidla.
Na korkových zátkách lahví vína se vytváří bílý povlak.	Krokové zátky jsou zoxidované stykem se vzduchem. ■ Otřete povlak suchou utěrkou. Povlak nemá vliv na jakost vína.















Odstraňování závad







Problém	Příčina a odstranění
<p>Nezazní varovný tón, přestože jsou již delší dobu otevřená dvířka přístroje.</p>	<p>Nejedná se o závadu. Varovný tón byl vypnut v nastavovacím režimu. Když chcete akustický alarm opět zapnout:</p> <ul style="list-style-type: none"> ■ Stiskněte symbol . ■ Přejíždějte prstem doleva nebo doprava, dokud se u prostřed nezobrazí symbol . ■ Stiskněte symbol . ■ Zvolte požadovanou hlasitost přejížděním prstu na sloupcovém indikátoru doprava. ■ Stisknutím sloupcového indikátoru potvrďte požadované nastavení. <p>Při zapnutých varovných a signálních tónech se zobrazuje symbol  oranžově.</p>
<p>Uvnitř vinotéky se vytváří kondenzát. Případně se správně nedovírají dvířka přístroje.</p>	<p>Těsnění dvířek vyklouzlo z drážky.</p> <ul style="list-style-type: none"> ■ Zkontrolujte, zda je těsnění dvířek správně usazené v drážce. <p>Je poškozené těsnění dvířek.</p> <ul style="list-style-type: none"> ■ Zkontrolujte, zda není poškozené těsnění dvířek.
<p>Je poškozené těsnění dvířek nebo má být vyměněno.</p>	<p>Těsnění dvířek lze vyměnit bez náradí.</p> <ul style="list-style-type: none"> ■ Vyměňte těsnění dvířek. Je k dostání ve specializovaných obchodech nebo u servisní služby.

Hlášení na displeji





	Příčina a odstranění
<p>Na displeji svítí , vinotéka nemá žádný chladičí výkon, lze ji však obsluhovat a je funkční vnitřní osvětlení.</p>	<p>Je zapnutý výstavní provoz.</p> <ul style="list-style-type: none"> ■ Stiskněte . ■ Stiskněte . ■ Přejíždějte prstem doleva nebo doprava, dokud se u prostřed nezobrazí . ■ Stiskněte . <p>Po vypnutí výstavního provozu  se vinotéka vypne a musíte ji znovu zapnout.</p>

Odstraňování závad

	Příčina a odstranění
<p>Na displeji se nic nezobrazuje. Je černý.</p>	<p>Je zapnutý režim šabat : je vypnuté vnitřní osvětlení a vinotéka chladí.</p> <ul style="list-style-type: none"> ■ Stiskněte černý displej. <p>Objeví se .</p> <ul style="list-style-type: none"> ■ Stiskněte . <p> svítí oranžově.</p> <ul style="list-style-type: none"> ■ Stiskněte znovu symbol . <p>Když je režim šabat vypnutý, svítí symbol  bíle.</p> <hr/> <p>Displej není správně připojený k vinotéce.</p> <ul style="list-style-type: none"> ■ Byla správně provedena změna směru otvírání dvířek? Zkontrolujte dodatečně ještě jednou konektorové spojení mezi vinotékou a displejem (viz příložený montážní návod). <hr/> <p>Je zapnutý energeticky úsporný režim: pokud se určitou dobu nedotknete displeje, přejde displej do energeticky úsporného režimu a ztmavne.</p>
<p>Na displeji svítí , vinotéka se nedá ovládat.</p>	<p>Je zapnutá blokovácí funkce.</p> <ul style="list-style-type: none"> ■ Vinotéku na chvíli odblokujte nebo úplně vypněte blokovácí funkci (viz kapitola „Úprava nastavení“).
<p>Na displeji svítí , navíc zní signální tón.</p>	<p>Indikátor filtru ActiveAirClean  Vás upozorňuje na nutnost výměny filtru ActiveAirClean.</p> <ul style="list-style-type: none"> ■ Vyměňte filtr ActiveAirClean (viz kapitola „Čištění a ošetřování“, odstavec „Výměna filtru ActiveAirClean“). Potvrďte výměnu filtru ActiveAirClean stisknutím symbolu  na displeji. <p>Symbol  zmizí z displeje.</p>
<p>Na displeji svítí žlutě , navíc zní varovný tón a pomalu bliká vnitřní osvětlení.</p>	<p>Aktivoval se alarm dvířek.</p> <ul style="list-style-type: none"> ■ Stiskněte . <p>Varovný tón utichne,  zhasne a vnitřní osvětlení bude znovu trvale svítit.</p>

	Příčina a odstranění
<p>V některé temperující zóně svítí červeně , navíc zní varovný tón.</p>	<p>Byl aktivován teplotní alarm, příslušná temperující zóna je v závislosti na nastavené teplotě příliš teplá nebo příliš studená.</p> <p>Příčiny toho mohou být například:</p> <ul style="list-style-type: none"> – Byla často otvírána dvířka přístroje. – Byly zakryty větrací a odvětrávací profily. – Došlo k delšímu výpadku proudu. <p>■ Stiskněte .</p> <p> zhasne a varovný tón utichne.</p> <p>Na ukazateli teploty příslušné temperující zóny asi 1 minutu bliká nejvyšší teplota, jaká v temperující zóně dosud panovala. Potom ukazatel teploty přejde na aktuální teplotu v temperující zóně.</p> <p>Blikající zobrazení teploty můžete předčasně zrušit:</p> <p>■ Stiskněte ukazatel teploty temperující zóny.</p> <p>Zobrazená nejvyšší teplota se vymaže. Potom se na ukazateli teploty opět objeví skutečná okamžitá teplota temperující zóny.</p> <p>■ Napravte stav vedoucí k alarmu.</p>
<p>Na displeji svítí červeně , a navíc zní varovný tón.</p>	<p>Je indikován výpadek sítě: teplota ve vinotéce v posledních dnech nebo hodinách stoupla příliš vysoko vinou výpadku sítě nebo přerušení proudu.</p> <p>■ Stiskněte .</p> <p>Zhasne  a utichne varovný tón.</p> <p>Na ukazateli teploty asi 1 minutu bliká nejvyšší teplota, jaká dosud panovala ve vinotéce. Potom ukazatel teploty přejde na aktuální teplotu.</p> <p>Blikající zobrazení teploty můžete předčasně zrušit:</p> <p>■ Stiskněte ukazatel teploty.</p> <p>Zobrazená, nejvyšší teplota se vymaže. Potom se na ukazateli teploty opět objeví skutečná okamžitá teplota. Vinotéka pak pracuje dále s posledním nastavením teploty.</p> <p>■ Zrušte stav alarmu.</p>

Odstraňování závad

	Příčina a odstranění
Na displeji svítí červeně , případně se zobrazuje chybový kód F s číslicemi. Navíc zazní varovný tón.	<p>Vyskytuje se porucha.</p> <ul style="list-style-type: none">■ Vypněte varovný tón stisknutím  na displeji.■ Zavolejte servisní službu. <p>Pro nahlášení poruchy budete k zobrazenému chybovému kódu potřebovat také označení modelu a sériové číslo své vinotéky. Tyto informace si můžete nechat hned zobrazit:</p> <ul style="list-style-type: none">■ Stiskněte za tím účelem na displeji . <p>Na displeji se zobrazí potřebné údaje o přístroji.</p> <p>Potvrzením pomocí  opustíte zobrazení informací a znovu se Vám zobrazí chybový kód.</p> <p>Vinotéku můžete vypnout také přímo ze zobrazení chyby.</p> <hr/> <p>Zobrazuje se chyba přístroje: tento údaj má vždy přednost a ukončí každé nastavování, které právě provádíte.</p> <p>Chyba přístroje se zobrazuje přednostně před existujícím alarmem dvířek nebo teplotním alarmem.</p>

Vnitřní osvětlení









 Nebezpečí úrazu elektrickým proudem při nechráněných součástech pod napětím.

Když sundáte kryt světla, můžete se dostat do styku se součástmi pod napětím. Neodstraňujte kryt světla. LED osvětlení smí vyměňovat a opravovat výhradně servisní služba.

 Nebezpečí úrazu způsobené LED osvětlením.

Toto osvětlení odpovídá skupině rizika RG 2. Když je vadný kryt, může dojít k poranění očí.

Při poškozeném krytu lampy se nedívejte optickými nástroji (lupou apod.) z bezprostřední blízkosti do osvětlení.

Problém	Příčina a odstranění
Nefunguje vnitřní osvětlení.	Vinotéka není zapnutá. ■ Zapněte vinotéku.
	Je zapnutý režim šabat  : displej je černý a vinotéka chladí. ■ Stiskněte černý displej. Objeví se  . ■ Stiskněte  .  svítí oranžově. ■ Stiskněte znovu symbol  . Když je režim šabat vypnutý, svítí  bíle.
	Vnitřní osvětlení se asi po 15 minutách, kdy byla otevřená dvířka přístroje, automaticky vypne kvůli přehřátí. Pokud důvodem není toto, vyskytuje se porucha. ■ Zavolejte servisní službu.
Vnitřní osvětlení svítí i při zavřených dvířkách přístroje.	Nejedná se o závadu. Je zapnuté prezentační světlo. ■ Pro vypnutí prezentačního světla stiskněte sensorové tlačítko prezentačního světla  na displeji. Sensorové tlačítko  již nesvítí oranžově.
Vnitřní osvětlení pomalu bliká.	Nejedná se o závadu. Aktivoval se alarm dvířek.

Odstraňování závad

Příčiny hluků

Vinotéka vydává za provozu různé provozní zvuky.
Při malém chladicím výkonu pracuje vinotéka energeticky úsporně, ale déle. Hlasitost je nižší.
Při velkém chladicím výkonu se potraviny rychleji vychladí.
Hlasitost je vyšší.

Normální zvuky	Jak vznikají?
prskání, syčení	Je vstřikováno chladivo do chladicího okruhu.
bublání, klokotání, bzučení	Trubkami protéká chladivo.
brum	Vinotéka chladí.
klepání	Termostat zapíná nebo vypíná kompresor.
cvrlikání, šum	Běží ventilátor.
lupání	Ve vinotéce se rozpínají materiály.
chrastění	Jsou aktivní ventily nebo klapky.
srkání (vinotéky s tlumičem zavírání dvířek)	Otvírají se nebo zavírají dvířka přístroje s tlumičem zavírání.
Uvědomte si, že zvukům od kompresoru nebo proudění v chladicím okruhu se nedá zabránit.	

Odstraňování závad

Zvuky	Příčina a odstranění
vibrace, klepání, řinčení	Vinotéka nestojí rovně. Vyrovnajte vinotéku pomocí vodováhy. Použijte na to stavěcí nohy (dle modelu) pod vinotékou. U vestavných přístrojů: Od výklenku pro vestavbu 140 cm: zasuňte přiložené stabilizační lišty na spodní stranu dna přístroje.
	Vinotéka se dotýká jiného nábytku nebo přístrojů. Odsuňte vinotéku.
	Viklají se nebo vážnou zásuvky, koše nebo odkládací plochy. Zkontrolujte vyjímatelné díly a případně je znovu nasadte.
	Navzájem se dotýkají lahve nebo nádoby. Odsuňte lahve nebo nádoby trochu od sebe.
	Na zadní stěně přístroje ještě visí přepravní držák kabelu (dle modelu). Odstraňte přepravní držák kabelu.

Servisní služba

Na www.miele.com/service obdržíte informace k samostatnému odstranění poruch a k náhradním dílům Miele.

Kontakt při závadách

Při závadách, které nedokážete odstranit sami, podejte prosím zprávu například Vašemu specializovanému prodejci Miele nebo servisní službě Miele.

Servisní službu Miele si můžete vyžádat online na www.miele.com/service.

Kontaktní údaje servisní služby Miele najdete na konci tohoto dokumentu.

Servisní služba vyžaduje označení modelu a výrobní číslo (Fabr./SN/Nr.). Oba údaje naleznete na typovém štítku ve vnitřním prostoru přístroje nebo dle modelu v nastavovacím módu pod informací **i**.

Databáze EPREL

Od 1. března 2021 lze nalézt informace k označování energetické spotřeby a požadavkům na ekologický design v evropské databázi produktů (EPREL). Databázi produktů získáte na <https://eprel.ec.europa.eu/>. Zde budete vyzváni, abyste zadali označení modelu.

Označení modelu naleznete na typovém štítku ve vnitřním prostoru přístroje nebo dle modelu v nastavovacím módu pod informací **i**.

Miele			
XXXXXX		Nr. XX/XXXXXXXXXX.	
WEINTEMPERATURKABINETT/INTERTSCHACCELL MULTITEMPERATURE WINE STORAGE CABINET/UNDERCOUNTER TOP ARMOIRE DE MISE EN TEMP. DES VINS/MCO. ENCASTRABLE SOUS PLAN FRIGORIF. A CONDIZIONAMENTO VINO/MODERNI POTRAVAJO EN CEMERA BRIHKAJA TEMPERATURNA KUPOLA			
Klasse/Class Classe/Clase SN-ST	Ap-Typ/AP-Type AP-Type/AP-Tipo	Bruttinhalt/Gross Capacity Volume Brut/Capacità Bruta XXXX l	Gefriervermögen/Freezing Capacity Pouvoir de Congel/Capac. Congeladora
Nutzinhalt Net Capacity Volume Utile Capac. Util	Ges / K / G / WEIN / KALT Tot / R / F / WINE / CHILL Tot / R / F / WINE / CHILL		R600a: XXg

Záruka

Záruční doba činí 2 roky.

Záruční podmínky se řídí platnými právními předpisy. Informace k záručním podmínkám naleznete na www.miele.cz.

Místo instalace

 Nebezpečí požáru a poškození zařízeními vydávajícími teplo. Zařízení vydávající teplo se mohou vznítit a zapálit vinotěku. Přívodní síťový kabel se nesmí dostat do styku se zdroji tepla. Nestavte na vinotěku zařízení vydávající teplo, jako jsou např. malé pečicí trouby, dvouplotýnkové vařiče nebo toastovače.

 Nebezpečí požáru a poškození přístroje otevřenými plameny. Otevřené plameny mohou vinotěku zapálit. Nepřibližujte se k vinotěce s otevřenými plameny jako například svíčkou.

 Nebezpečí požáru a poškození neodborným umístěním. Pokud se síťová zástrčka a přívodní síťové kabely dotýkají zadní strany vinotěky, mohou se poškodit vibracemi a vyvolat zkrat. Síťová zástrčka ani přívodní síťový kabel se nesmí dotýkat vinotěky. Přívodní síťové kabely nesmí být přiskřípnuty nebo poškozeny. K zásuvkám v oblasti zadní strany této vinotěky nepřipojujte jiná zařízení. V prostoru zadní strany přístroje neumísťujte ani neprovozujte vícenásobné zásuvky, rozvodné lišty nebo jiná elektronická zařízení (jako např. transformátory pro halogenové žárovky).

Vhodná je suchá místnost, kterou lze dobře větrat.

Podlaha v místě instalace musí být vodorovná, rovná a musí být ve stejné výšce jako podlaha okolo.

 Nebezpečí poškození vysokou vlhkostí vzduchu. Při vysoké vlhkosti vzduchu se může vysrážet kondenzát na vnějších plochách vinotěky. Tato kondenzační voda může vést ke korozi na vnějších stěnách přístroje. Umístěte vinotěku v suché a/nebo klimatizované místnosti s dostatečným větráním. Po vestavbě/umístění se přesvědčte, že se správně zavírají dvířka přístroje a vinotěka byla vestavěna/umístěna podle popisu. Musí být dodrženy uvedené větrací a odvětrávací profily.

Při volbě místa instalace myslíte prosím na to, že pokud vinotěku postavíte v bezprostřední blízkosti topení, sporáku nebo jiného zdroje tepla, vzroste její spotřeba elektrické energie. Vyhýbejte se přímému slunečnímu záření. Vyšší teploty okolí zvyšují spotřebu elektrické energie, protože déle běží kompresor.

Klimatická třída

Vinotěka je koncipována pro určitou klimatickou třídu (rozsah teplot okolí), jejíž meze musí být dodrženy. Klimatická třída je uvedena na typovém štítku uvnitř vinotěky.

Instalace

Klimatická třída	Teplota okolí
SN	10 až 32 °C
N	16 až 32 °C
ST	16 až 38 °C
T	16 až 43 °C
SN-ST	10 až 38 °C
SN-T	10 až 43 °C

Nižší teplota okolí vede k delší době nečinnosti kompresoru, takže vinotéka za určitých okolností nedokáže udržet potřebnou teplotu.

Požadavky na větrání a odvětrávání

 Nebezpečí požáru a poškození v důsledku nedostatečného větrání. Při nedostatečném větrání vinotéky se častěji zapíná kompresor a běží delší dobu. To vede ke zvýšené spotřebě elektrické energie a ke zvýšené provozní teplotě kompresoru, což může mít za následek jeho poškození. Dbejte na dostatečné větrání a odvětrávání vinotéky.

Bezpodmínečně dodržujte uvedené větrací a odvětrávací profily.

Větrací a odvětrávací profily nesmí být zakryty nebo zastavěny.

Kromě toho musí být pravidelně čištěny od prachu.

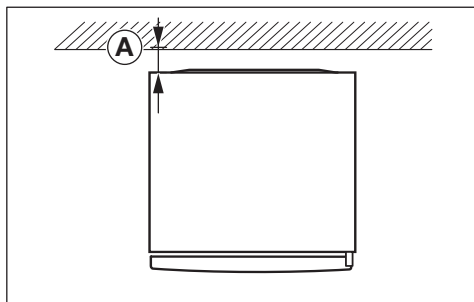

Spotřeba elektrické energie byla určena při vzdálenosti \textcircled{A} = 25 mm mezi zadní stranou přístroje a stěnou. Pokud bude vzdálenost od stěny menší než 25 mm, bude vinotéka nadále fungovat, ale mírně se zvýší její spotřeba elektrické energie. Při vysokých teplotách okolí to také může vést k vytváření kondenzátu.

Vzduch u zadní stěny vinotéky se ohřívá. Proto musí být zajištěno bezvadné vedení vzduchu (viz odstavec „Rozměry přístroje“).

Umístění několika vinoték/chladičích přístrojů

 Nebezpečí poškození kondenzátem na venkovních stěnách přístroje. Při vysoké vlhkosti vzduchu se může vysrážet kondenzát mezi venkovními stěnami vinoték a vést ke korozi. Zásadně nestavte **žádnou** vinotéku **přímo** vedle dalších vinoték/chladičích přístrojů.

Mezi vinotékami/chladičími přístroji musí být dodržen odstup nejméně 70 mm.

Vaši vinotéku však lze s určitými modely, které mají v boční stěně zabudované topení, umístit „side-by-side“.

Tip: Informujte se u Vašeho specializovaného prodejce, jaké kombinace jsou s Vaší vinotékou možné.

Změna směru otvírání dvířek

Vinotéka se dodává s pravými dvířky. Pokud potřebujete levá dvířka, musíte přestavět směr otvírání dvířek.

Tip: Pro ochranu dvířek přístroje a podlahy před poškozením během provádění změny směru otvírání dvířek rozprostřete na podlaze před vinotékou vhodnou podložku.

! Nebezpečí úrazu a poškození přístroje součástmi pod napětím.

Při provádění změny směru otvírání dvířek se dostanete do styku se součástmi pod napětím.

Než budete provádět změnu směru otvírání dvířek, vytáhněte síťovou zástrčku.

! Nebezpečí úrazu a poškození přístroje v důsledku vysoké hmotnosti dvířek.

Pokud změnu směru otvírání dvířek provádí jediná osoba, hrozí zvýšené nebezpečí úrazu a poškození.

Změnu směru otvírání dvířek provádějte bezpodmínečně s pomocníkem.

i Změnu směru otvírání dvířek provádějte podle montážního návodu (viz QR kód).



č. m. 12350120

Umístění vinotéky

! Nebezpečí úrazu a poškození převržením vinotéky.

Pokud vinotéku umísťuje jediná osoba, hrozí zvýšené nebezpečí úrazu a poškození.

Vinotéku umísťujte bezpodmínečně s pomocníkem.

! Nebezpečí poškození a poranění narážením dvířek přístroje.

Dvířka přístroje mohou narážet na stěnu místnosti a poškodit se tím. U prosklených dvířek může vést poškozené sklo k úrazům.

Chraňte dvířka přístroje před narážením, např. plstěnými dorazy na stěně místnosti.

! Nebezpečí poškození podlahy.

Posouvání vinotéky může vést k poškození podlahy.

Na choulolistivých podlahách posouvejte vinotéku opatrně.

Pro snadnější umístění vinotéky jsou na její zadní straně nahoře přepravní úchyty a dole přepravní kolečka.

Vinotéku umísťujte jen v nenaplněném stavu.

- Umístěte vinotéku hned co nejbližší stanovenému místu instalace.
- Připojte vinotéku k elektrické síti podle popisu v kapitole „Instalace“, odstavec „Elektrické připojení“.
- Přemístěte vinotéku opatrně na stanovené místo instalace.
- Postavte vinotéku zadní stranou před stěnu s ohledem na potřebnou vzdálenost.

Vyrovnaní vinotéky

⚠ Nebezpečí poškození a úrazu při vypadnutí dvířek přístroje nebo převrácení vinotéky.

Pokud doplňková stavěcí noha na spodním uchycení dvířek nedosedá správně na zem, mohou vypadnout dvířka přístroje nebo se vinotéka může převrátit.

Přiloženým plochým klíčem stavěcí nohu vyšroubujte, aby dosedla na zem.

Potom nohu vyšroubujte o další čtvrt otáčky.

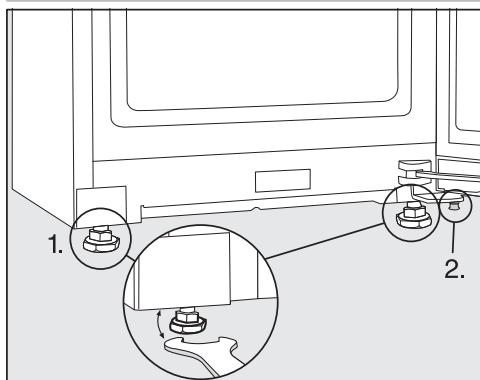

■ Vyrovnejte vinotéku pomocí vodováhy a přiloženého plochého klíče a podepřete dvířka přístroje.

1. Nastavte přední stavěcí nohy.
2. Vyšroubujte doplňkovou stavěcí nohu tolik, aby dosedla na zem. Potom nohu vyšroubujte o další čtvrt otáčky.

Vestavba vinotéky do kuchyňské linky

Vinotéka může být obestavěna kuchyňskými skříněmi.

Spotřeba elektrické energie byla určena při vzdálenosti 25 mm mezi zadní stranou přístroje a stěnou. Pokud bude vzdálenost od stěny menší než 25 mm, bude vinotéka nadále fungovat, ale mírně se zvýší její spotřeba elektrické energie. Při vysokých teplotách okolí to také může vést k vytváření kondenzátu.

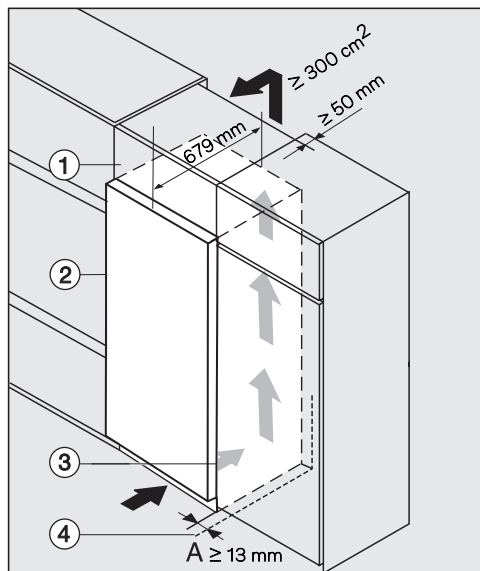

- ① nastavná skříňka
- ② vinotéka, hloubka dvířek = 75 mm
- ③ kuchyňská skříň
- ④ stěna

 Nebezpečí požáru a poškození v důsledku nedostatečného větrání. Při nedostatečném větrání vinotéky se častěji zapíná kompresor a běží delší dobu. To vede ke zvýšené spotřebě elektrické energie a ke zvýšené provozní teplotě kompresoru, což může mít za následek jeho poškození. Dbejte na dostatečné větrání a odvětrání vinotéky. Bezpodmínečně dodržujte uvedené větrací a odvětrávací profily. Větrací a odvětrávací profily nesmí být zakryty nebo zastavěny. Kromě toho musí být pravidelně čištěny od prachu.

Čím větší jsou větrací a odvětrávací profily, tím úsporněji pracuje kompresor.

- Postavte vinotéku vedle kuchyňské skříně ③.
- Čelní stěna přístroje musí být nejméně o hloubku dvířek předsazená oproti čelu kuchyňské skříně. Díky tomu budete moci bezvadně otvírat a zavírat dvířka přístroje.
- Při umístění vinotéky u stěny ④ je na straně pantů mezi stěnou ④ a vinotékou ② nutný odstup (A).
- Pro výškové dorovnání vinotéky do výšky kuchyňské linky lze nad vinotéku namontovat odpovídající nastavnou skříňku ①.

Po celé šířce nastavné skřínky musí být k dispozici odtahový kanál hloubky 50 mm.

Větrací a odvětrávací profily pod stropem místnosti musí mít nejméně 300 cm², aby byl možný nerušený odtah zahřátého vzduchu.

Instalace

Rozměry přístroje

Instalační rozměry/horní pohled

Všechny rozměry jsou uvedeny v mm.

Správná funkce vinotéky bude zajištěna, když budete udržovat volné uvedené větrací a odvětrávací profily.

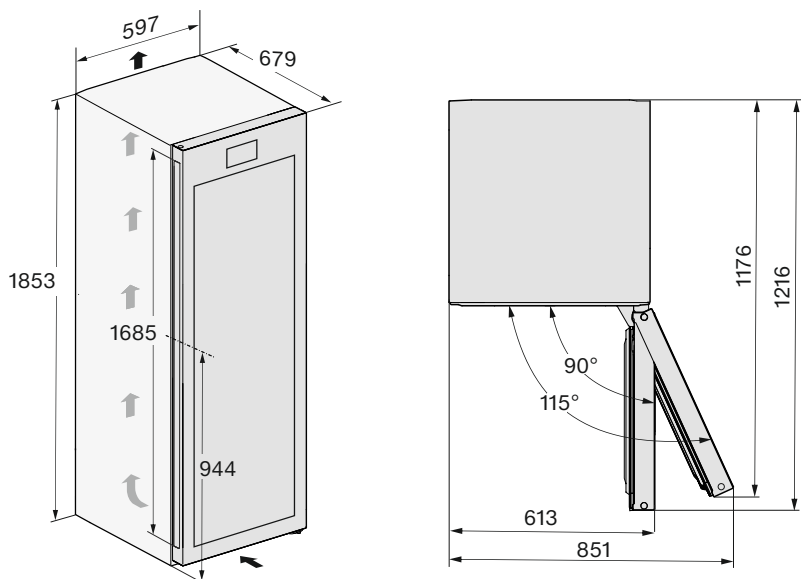

* Rozměr bez namontovaných distančních stěnových opěrek. Použijete-li přiložené distanční stěnové opěrky, zvětší se hloubka přístroje o 15 mm.

Instalační rozměry/horní pohled, Side-by-Side

Další informace najdete v této kapitole v odstavci „Umístění několika přístrojů vedle sebe“ a v montážním návodu, který je přiložený k montážní sadě Side-by-Side.

Všechny rozměry jsou uvedeny v mm.

Správná funkce vinoték/chladicích přístrojů bude zajištěna, když budete udržovat volné uvedené větrací a odvětrávací profily.

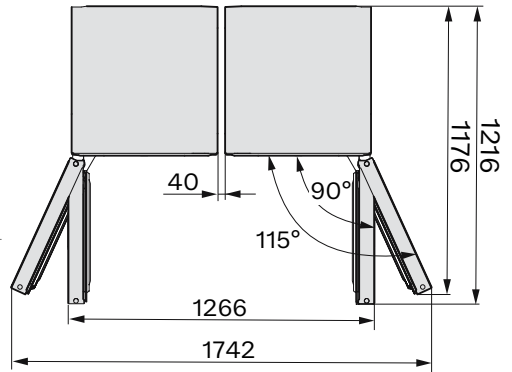
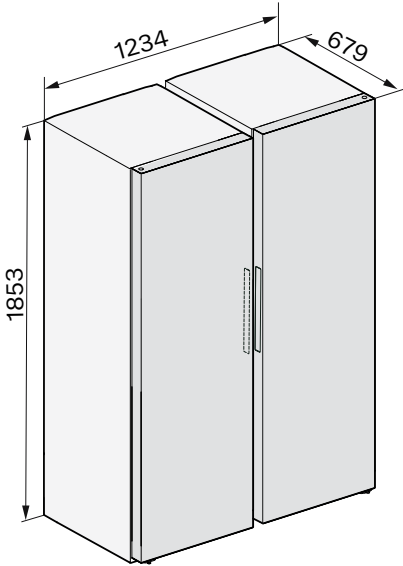

Instalace

Přípojky

Všechny rozměry jsou uvedeny v mm.

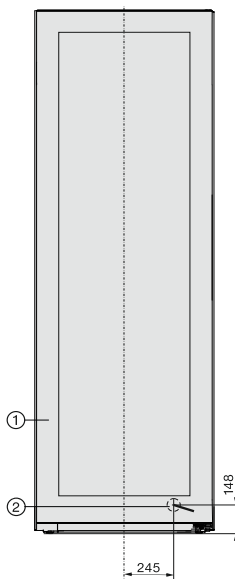

① pohled zepředu

② přívodní síťový kabel, délka = 2 000 mm

Delší přívodní síťový kabel je k dostání u servisní služby Miele.

Elektrické připojení

Vinotéka se smí připojovat výhradně přiloženým přívodním síťovým kabelem k zásuvce s ochranným kontaktem.

Vinotéku umístěte tak, aby byla volně přístupná zásuvka. Pokud zásuvka není volně přístupná, tak zajistěte, aby v místě instalace bylo k dispozici zařízení odpojovací všechny póly.

⚠ Nebezpečí požáru v důsledku přehřátí.

Provoz vinotéky na rozbočovacích vícenásobných zásuvkách a prodlužovacích kabelech může vést k přetížení kabelů.

Z bezpečnostních důvodů nepoužívejte rozdvojky a prodlužovací kabely.

Připojení, instalace a bezpečnostní opatření musí být v souladu s příslušnými normami: ČSN EN 60 335.

Z bezpečnostních důvodů doporučujeme v domovní instalaci příslušné pro elektrické připojení vinotéky použití proudového chrániče (RCD) typu .

Poškozený přívodní síťový kabel smí být nahrazen pouze speciálním kabelem stejného typu (k dostání u servisní služby Miele). Z bezpečnostních důvodů smí výměnu provádět jen kvalifikovaný pracovník nebo servisní služba Miele.

O jmenovitém příkonu a příslušném jištění informuje tento návod k obsluze nebo typový štítek. Srovnajte tyto údaje s parametry elektrické přípojky v místě instalace. V případě pochybností se zeptejte kvalifikovaného elektrikáře.

Občasný nebo trvalý provoz na soběstačném nebo se sítí nesynchronizovaném zařízení pro napájení elektrickou energií (jako např. ostrovní sítě, záložní systémy) je možný. Předpokladem provozu je, aby u zařízení pro napá-

jení energií byly dodrženy specifikace normy EN 50160 nebo srovnatelné. Bezpečnostní opatření stanovená pro domovní instalaci a pro tento výrobek Miele musí být co do své funkce a způsobu práce zajištěna i v ostrovním provozu nebo v provozu nesynchronizovaném se sítí nebo být v instalaci nahrazena rovnocennými opatřeními. Jak je popsáno například v aktuálním vydání VDE-AR-E 2510-2.

Připojovací rozměry

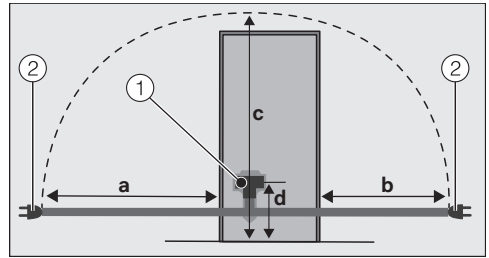

Zadní strana chladicího přístroje/vinotéky

① zástrčka přístroje

② síťová zástrčka

a	b	c	d
1 800 mm	1 400 mm	2 100 mm	200 mm

Připojení vinotéky

■ Zasuňte zástrčku přístroje.

Dbejte na to, aby byla zástrčka přístroje správně zaklapnutá.

■ Zasuňte síťovou zástrčku vinotéky do zásuvky.

Vinotéka je nyní připojena k elektrické síti.

Prohlášení o shodě

Miele tímto prohlašuje, že tato vinotéka odpovídá směrnici 2014/53/EU.

Úplný text prohlášení o shodě EU je k dispozici na následující internetové adrese:

- www.miele.cz
- Servis, vyžádání informací, návody k obsluze na <https://miele.cz/navody> uvedením názvu výrobku nebo výrobního čísla

Kmitočtové pásmo	2,4000 GHz – 2,4835 GHz
------------------	-------------------------

Maximální vysílací výkon < 100 mW

Pro obsluhu a řízení komunikačního modulu využívá Miele vlastní nebo jiné softwarové aplikace, na které se nevztahují licenční podmínky platné pro tzv. otevřený software. Tyto aplikace nebo softwarové komponenty jsou chráněny autorským právem. Je nutné respektovat pravomoci společnosti Miele a třetích stran, vyplývající z autorského práva.

Součástí komunikačního modulu integrovaného v přístroji jsou také softwarové komponenty, které jsou v rámci licenčních podmínek upravujících otevřený software předávány dále. Obsažené komponenty s otevřeným zdrojovým kódem spolu příslušnými údaji o autorských právech, kopiemi aktuálně platných licenčních podmínek a případné další informace jsou dostupné lokálně prostřednictvím IP adresy a internetového prohlížeče ([http\[s\]://<ip adresa>/Licenses](http[s]://<ip adresa>/Licenses)). Úpravy poprodejních záruk licenčních podmínek pro komponenty s otevřeným zdrojovým kódem vymezené na tomto místě platí jen ve vztahu k příslušným držitelům práv.

Miele spol. s r.o.
Dornych 549/27, 602 00 Brno
Infolinka: 800 643 531
E-mail: info@miele.cz
Internet: www.miele.cz

Miele & Cie. KG
Carl-Miele-Straße 29
33332 Gütersloh
Německo

KWTS 4785 ...

cs-CZ

M.-Nr. 12 547 520 / 02 / 002