

## Οδηγίες χρήσης και τοποθέτησης Ψυγειοκαταψύκτες



Διαβάστε **οπωσδήποτε** τις οδηγίες χρήσης και τοποθέτησης πριν από την τοποθέτηση, εγκατάσταση και θέση σε λειτουργία. Έτσι προστατεύετε τον εαυτό σας αλλά και τη συσκευή από οποιαδήποτε βλάβη.

# Πίνακας περιεχομένων

<b>Υποδείξεις ασφαλείας</b> .....	5	Εσωτερική διαρρύθμιση .....	36
<b>Βιωσιμότητα και προστασία του περιβάλλοντος</b> .....	16	Μετατόπιση ραφιού πόρτας/ ραφιού για μπουκάλια .....	36
Έτσι εξοικονομείτε ενέργεια.....	17	Μετατόπιση ραφιού πόρτας με μηχανισμό ρύθμισης ακριβείας ..	36
<b>Εγκατάσταση</b> .....	19	Αλλαγή θέσης ραφιών συντήρησης/ραφιών συντήρησης με φωτισμό .....	36
Χώρος τοποθέτησης .....	19	Μετατόπιση διαιρούμενου ραφιού .....	37
Απαιτήσεις αερισμού και εξαερισμού.....	20	Αλλαγή θέσης διαιρούμενου ραφιού .....	37
Τοποθέτηση περισσότερων ψυγείων δίπλα-δίπλα .....	21	Μετακίνηση ραφιού για μπουκάλια .....	37
Αλλαγή φοράς πόρτας .....	21	Χρήση του ραφιού για μπουκάλια στη διαχωριστική πλάκα ....	38
Παραγγελία έντυπων οδηγιών τοποθέτησης.....	21	Αφαίρεση και επανατοποθέτηση του κουτιού ταξινόμησης .....	38
Τοποθέτηση ψυγείου .....	22	Θέση για ένα ρηχό ταψί.....	38
Ευθυγράμμιση ψυγείου .....	23	Μετακίνηση του φίλτρου Active AirClean .....	38
Ενσωμάτωση ψυγείου σε σύνθεση κουζίνας .....	23	Ευέλικτη διαμόρφωση ζώνης κατάψυξης (VarioRoom) .....	39
Διαστάσεις συσκευής.....	26	Συνοδευτικά εξαρτήματα.....	39
Ηλεκτρική σύνδεση .....	29	Πρόσθετα εξαρτήματα .....	39
<b>Περιγραφή συσκευής</b> .....	31	<b>Ενεργοποίηση και απενεργοποίηση της συσκευής</b> .....	40
Επισκόπηση συσκευής.....	31	Πριν από την πρώτη χρήση.....	40
Οθόνη.....	33	Σύνδεση ψυγείου.....	40
Κατανόηση της αρχής χειρισμού	33	Πλήρωση και τοποθέτηση του δοχείου νερού για τον υγραντήρα .....	40
Λειτουργία ρυθμίσεων  .....	34	Ενεργοποίηση ψυγείου .....	40
		Απενεργοποίηση του ψυγείου.....	40
		Ξεχωριστή απενεργοποίηση της ζώνης συντήρησης ή της ζώνης κατάψυξης .....	41
		Προσοχή σε περίπτωση μακράς απουσίας.....	41
		Απαιτήσεις για τη δικτύωση .....	41
		Εκτέλεση σύνδεσης στο δίκτυο για 1η φορά.....	42
		Εκτέλεση Scan & Connect.....	42

# Πίνακας περιεχομένων

<b>Χειρισμός</b> .....	<b>43</b>	<b>Προγραμματισμός άλλων ρυθμίσεων</b> .....	<b>57</b>
Σωστή θερμοκρασία.....	43	Επεξηγήσεις για τις εκάστοτε ρυθμίσεις.....	57
Ένδειξη θερμοκρασίας.....	43	Λειτουργία «Πάρτι»  .....	57
Ρύθμιση της θερμοκρασίας συντήρησης/κατάψυξης.....	43	Λειτουργία «Διακοπές»  .....	57
Συναγερμός θερμοκρασίας και συναγερμός πόρτας.....	44	Ενεργοποίηση της λειτουργίας κλειδώματος  /  .....	58
Χρήση εντατικής συντήρησης και εντατικής κατάψυξης.....	46	Λειτουργία Sabbath  .....	58
Τοποθέτηση τροφίμων στη ζώνη συντήρησης.....	47	Αλλαγή χρονικού διαστήματος έως την ενεργοποίηση του συναγερμού πόρτας  .....	60
Διάφορα επίπεδα ψύξης.....	47	Ζώνη μεταβλητής θερμοκρασίας (Freeze&Cool)  /  .....	60
Ακατάλληλα για τη ζώνη συντήρησης.....	48	Σύνδεση σε δίκτυο.....	62
Αποθηκεύετε τα τρόφιμα συσκευασμένα ή μη συσκευασμένα;.....	48	Αλλαγή της έντασης των προειδοποιητικών και ηχητικών σημάτων  /  .....	63
Τοποθέτηση τροφίμων στη ζώνη PerfectFresh Active.....	49	Αλλαγή της φωτεινότητας οθόνης  .....	63
Ζώνη PerfectFresh Active.....	49	Απενεργοποίηση εκθεσιακής ρύθμισης  .....	64
Συρτάρι υγρού κλίματος.....	49	Επαναφορά εργοστασιακών ρυθμίσεων  .....	64
Συρτάρι ξηρού κλίματος.....	52	Πληροφορίες  .....	64
Τοποθέτηση τροφίμων στην πρόσθετη ζώνη συντήρησης.....	54	Ένδειξη αλλαγής φίλτρου οσμών  .....	64
Κατάψυξη και αποθήκευση φρέσκων τροφίμων.....	55	Λειτουργία καθαρισμού  .....	65
Ταχεία ψύξη ποτών και αναψυκτικών.....	56	<b>Καθαρισμός και φροντίδα</b> .....	<b>66</b>
Παρασκευή πάγου.....	56	Απόψυξη συσκευής.....	66
		Υποδείξεις για το καθαριστικό.....	66
		Προετοιμασία του ψυγείου για καθαρισμό.....	67
		Καθαρισμός εσωτερικού χώρου.....	67
		Καθαρισμός εξαρτημάτων με το χέρι ή στο πλυντήριο πιάτων.....	68
		Αφαίρεση, αποσυναρμολόγηση και καθαρισμός εξαρτημάτων.....	68
		Τοποθέτηση γυάλινων ραφιών και συρταριών της κατάψυξης....	72
		Καθαρισμός πορτών συσκευής και πλαϊνών τοιχωμάτων.....	73
		Καθαρισμός φλάντζας πόρτας.....	74

## Πίνακας περιεχομένων

---

Καθαρισμός εγκάρσιων τομών αερισμού και εξαερισμού.....	74
Μετά τον καθαρισμό .....	74
<b>Αντιμετώπιση προβλημάτων .....</b>	<b>75</b>
Εσωτερικός φωτισμός .....	84
Ανάλυση αιτίας θορύβων.....	85
<b>Service.....</b>	<b>88</b>
Επικοινωνία σε περίπτωση βλάβης	88
Βάση δεδομένων EPREL.....	88
Εγγύηση .....	88
<b>Πληροφορίες .....</b>	<b>89</b>
Δήλωση συμμόρφωσης .....	89
Πνευματικά δικαιώματα και άδειες χρήσης.....	89

Αυτό το ψυγείο ανταποκρίνεται πλήρως στις ισχύουσες προδιαγραφές ασφαλείας. Ωστόσο, η ακατάλληλη χρήση ενδέχεται να προκαλέσει τραυματισμούς και υλικές ζημιές.

Διαβάστε τις οδηγίες χρήσης και τοποθέτησης προσεκτικά, πριν θέσετε σε λειτουργία το ψυγείο. Οι οδηγίες χρήσης περιλαμβάνουν σημαντικές υποδείξεις για την τοποθέτηση, την ασφάλεια, τον χειρισμό και τη συντήρηση. Έτσι προστατεύετε εσάς αλλά και το ψυγείο από οποιαδήποτε βλάβη.

Σύμφωνα με το πρότυπο IEC 60335-1, η εταιρεία Miele τονίζει κατηγορηματικά ότι θα πρέπει οπωσδήποτε να διαβάζετε όλες τις διαθέσιμες πληροφορίες και να τηρείτε τις οδηγίες του κεφαλαίου για την τοποθέτηση του ψυγείου καθώς και τις υποδείξεις ασφαλείας.

Η Miele δεν μπορεί να θεωρηθεί υπεύθυνη για βλάβες που προκύπτουν από τη μη τήρηση αυτών των υποδείξεων.

Φυλάξτε τις οδηγίες χρήσης και τοποθέτησης σε ασφαλές μέρος. Παραδώστε τις οδηγίες χρήσης και τοποθέτησης στον επόμενο ιδιοκτήτη.

### Προβλεπόμενη χρήση

► Η συσκευή αυτή προορίζεται για οικιακή χρήση ή για παρόμοια χρήση σε άλλους χώρους, όπως π.χ.

– σε μαγαζιά, γραφεία και άλλους εργασιακούς χώρους

– σε αγροκτήματα

– από πελάτες σε μεγάλα ή μικρά ξενοδοχεία, πανσιόν και σε άλλα περιβάλλοντα κατοικιών.

Η συσκευή αυτή δεν προορίζεται για χρήση σε εξωτερικούς χώρους.

► Η συσκευή αυτή είναι κατασκευασμένη μόνο για οικιακή χρήση.

Χρησιμοποιείται για τη συντήρηση και διατήρηση των τροφίμων στη συντήρηση, τη διατήρηση κατεψυγμένων τροφίμων και την κατάψυξη φρέσκων τροφίμων, καθώς και για την παρασκευή πάγου.

Οποιαδήποτε άλλη χρήση δεν επιτρέπεται.

## Υποδείξεις ασφαλείας

---

▶ Η ψυκτική συσκευή δεν είναι κατάλληλη για την αποθήκευση και ψύξη φαρμάκων, πλάσματος αίματος, εργαστηριακών δειγμάτων ή παρόμοιων ουσιών ή προϊόντων που αποτελούν τη βάση της οδηγίας περί ιατροτεχνολογικών προϊόντων. Τυχόν καταχρηστική χρήση της ψυκτικής συσκευής μπορεί να προκαλέσει βλάβες στα αποθηκευμένα προϊόντα ή να τα καταστρέψει. Επιπλέον η ψυκτική συσκευή δεν είναι κατάλληλη για λειτουργία σε χώρους όπου υπάρχει κίνδυνος έκρηξης. Ο κατασκευαστής δεν ευθύνεται για βλάβες που προκύπτουν από λανθασμένους χειρισμούς ή αμέλεια των υποδείξεων ασφαλείας.

▶ Δεν επιτρέπεται η χρήση της συσκευής από άτομα (συμπεριλαμβανομένων των παιδιών), τα οποία λόγω της ψυχικής ή διανοητικής τους κατάστασης, της έλλειψης εμπειρίας ή λόγω άγνοιας δεν είναι σε θέση να τη χειριστούν με ασφάλεια. Επιτρέπεται μόνο υπό την επίτηρηση ή τις οδηγίες ενός άλλου υπεύθυνου ατόμου.

Αυτά τα άτομα επιτρέπεται να χρησιμοποιήσουν τη συσκευή χωρίς επιτήρηση, μόνο όταν τους δοθούν οι κατάλληλες οδηγίες, ώστε να μπορούν να τη χρησιμοποιήσουν με ασφάλεια. Πρέπει να αναγνωρίζουν και να καταλαβαίνουν τους πιθανούς κινδύνους ενός λάθους χειρισμού.

### Προστασία για τα παιδιά

▶ Πρέπει να κρατάτε μακριά από τη συσκευή παιδιά κάτω των 8 ετών, εκτός εάν βρίσκονται διαρκώς υπό την επιτήρησή σας.

▶ Η χρήση της συσκευής από παιδιά άνω των οκτώ ετών μπορεί να γίνει, μόνο εφόσον σιγουρευτείτε απόλυτα, ότι έχουν καταλάβει το χειρισμό της και ότι τους έχουν γίνει κατανοητοί οι κίνδυνοι ενός λανθασμένου χειρισμού.

▶ Τα παιδιά δεν επιτρέπεται να καθαρίζουν τη συσκευή και να κάνουν εργασίες συντήρησης σε αυτή χωρίς επιτήρηση.

▶ Επιτηρείτε πάντα τα παιδιά που παίζουν κοντά στη συσκευή και μην τα αφήνετε ποτέ να παίζουν με αυτή.

▶ Κίνδυνος ασφυξίας. Τα παιδιά μπορεί κατά το παιχνίδι να τυλιχτούν στο υλικό συσκευασίας (π.χ. μεμβράνη) ή να το βάλουν στο κεφάλι τους και να πάθουν ασφυξία. Φροντίστε ώστε τα παιδιά να μην έχουν πρόσβαση στο υλικό συσκευασίας.

### Τεχνική ασφάλεια

▶ Το κύκλωμα ψυκτικού υγρού έχει ελεγχθεί ως προς τη στεγανότητα. Η ψυκτική συσκευή συμμορφώνεται με τις σχετικές διατάξεις ασφαλείας καθώς και με τις ισχύουσες οδηγίες της Ε.Ε.



Εάν το κύκλωμα ψύξης έχει υποστεί ζημιά: Το ψυκτικό μέσο και το λάδι μπορεί να διαφύγουν και να αναφλεγούν.

► Προειδοποίηση: Κίνδυνος πυρκαγιάς/Εύφλεκτα υλικά. Αυτό το σύμβολο βρίσκεται στον συμπιεστή και υποδηλώνει την παρουσία εύφλεκτων υλικών. Μην αφαιρέσετε αυτό το αυτοκόλλητο.

Το εμπριεχομένο ψυκτικό μέσο (τα στοιχεία αναγράφονται στην πινακίδα τύπου) είναι φιλικό προς το περιβάλλον, αλλά εύφλεκτο. Η χρήση αυτού του φιλικού προς το περιβάλλον ψυκτικού μέσου είναι μια από τις αιτίες που προκαλούν αύξηση των θορύβων λειτουργίας. Εκτός από τους θορύβους λειτουργίας του συμπιεστή μπορεί να προκύψουν θόρυβοι από τη ροή σε ολόκληρο το κύκλωμα ψύξης. Τα φαινόμενα αυτά δεν μπορούν δυστυχώς να αποφευχθούν, δεν επηρεάζουν όμως την απόδοση του ψυγείου.

Προσέχετε κατά τη μεταφορά και κατά τον εντοιχισμό ή την τοποθέτηση του ψυγείου, ώστε να μην προκληθούν ζημιές στα εξαρτήματα του κυκλώματος ψύξης. Ψυκτικό μέσο το οποίο εκτινάσσεται μπορεί να προκαλέσει τραυματισμούς στα μάτια και ψυκτικό μέσο το οποίο διαφεύγει μπορεί να αναφλεγεί.

Σε περίπτωση ζημιών:

- Αποφεύγετε την ακάλυπτη φλόγα ή πηγές ανάφλεξης.
- Αποσυνδέστε το ψυγείο από το ηλεκτρικό δίκτυο.
- Αερίστε για λίγα λεπτά τον χώρο όπου βρίσκεται το ψυγείο.
- Ειδοποιήστε το Miele Service.

► Όσο μεγαλύτερη είναι η ποσότητα ψυκτικού μέσου σε ένα ψυγείο, τόσο μεγαλύτερος πρέπει να είναι ο χώρος στον οποίο τοποθετείται το ψυγείο. Σε περίπτωση διαρροής σε πολύ μικρούς χώρους υπάρχει ο κίνδυνος να σχηματιστεί εύφλεκτο μείγμα αερίων-αέρα. Ανά 8 g ψυκτικού μέσου αναλογεί ελάχιστος όγκος δωματίου 1 m<sup>3</sup>. Η ποσότητα του ψυκτικού μέσου αναγράφεται στην πινακίδα τύπου στο εσωτερικό του ψυγείου.

## Υποδείξεις ασφαλείας

---

- ▶ Αν οι διατομές αερισμού και εξαερισμού καλύπτονται ή εμποδίζονται, μπορεί να σχηματιστεί ένα εύφλεκτο μίγμα αερίων-αέρα σε περίπτωση ζημιάς του κυκλώματος ψύξης. Διατηρείτε οπωσδήποτε τα υπάρχοντα ανοίγματα αερισμού και εξαερισμού. Τα ανοίγματα αερισμού και εξαερισμού δεν επιτρέπεται να καλύπτονται ή να εμποδίζονται.
- ▶ Πριν από τη σύνδεση της συσκευής, σιγουρευτείτε, ότι τα στοιχεία ηλεκτρικής σύνδεσης (ασφάλεια, τάση και συχνότητα), που αναγράφονται στην πινακίδα τύπου, συμφωνούν με το ηλεκτρικό σας δίκτυο. Αυτά τα στοιχεία πρέπει οπωσδήποτε να συμφωνούν, για να μην προκληθούν βλάβες στη συσκευή.  
Συγκρίνετε αυτά τα στοιχεία πριν τη σύνδεση. Αν έχετε αμφιβολίες ρωτήστε τον ηλεκτρολόγο σας.
- ▶ Η συσκευή αυτή σας εγγυάται ηλεκτρική ασφάλεια, εφόσον συνδεθεί με σύστημα γείωσης σύμφωνα προς τις ισχύουσες προδιαγραφές. Είναι πολύ σημαντικό, να υπάρχει αυτή η βασική προϋπόθεση ασφαλείας. Σε περίπτωση αμφιβολίας θα πρέπει να ελεγχθεί η ηλεκτρική εγκατάσταση από έναν ειδικό.
- ▶ Είναι δυνατή η προσωρινή ή μόνιμη λειτουργία σε σύστημα παροχής ηλεκτρικής ενέργειας αυτόνομο ή μη συγχρονισμένο σε δίκτυο (όπως π.χ. αυτόνομα δίκτυα, εφεδρικά συστήματα). Απαραίτητη προϋπόθεση για τη λειτουργία είναι το σύστημα τροφοδοσίας να συμμορφώνεται με τις προδιαγραφές του προτύπου EN 50160 ή συγκρίσιμων προτύπων.  
Τα μέτρα προστασίας που προβλέπονται στην οικιακή εγκατάσταση και σε αυτό το προϊόν Miele πρέπει επίσης να διασφαλίζουν τη λειτουργία τους σε απομονωμένη λειτουργία ή σε λειτουργία μη συγχρονισμένη σε δίκτυο ή να αντικαθίστανται από ισοδύναμα μέτρα στην εγκατάσταση. Όπως περιγράφεται, για παράδειγμα, στην τρέχουσα έκδοση του VDE-AR-E 2510-2.
- ▶ Για να μπορεί να αποσυνδεθεί γρήγορα η συσκευή από το ηλεκτρικό ρεύμα σε κατάσταση ανάγκης, η πρίζα δεν πρέπει να βρίσκεται πίσω από τη συσκευή και πρέπει να είναι εύκολα προσβάσιμη.
- ▶ Εάν το καλώδιο ηλεκτρικής σύνδεσης έχει υποστεί ζημιά, αποσυνδέστε αμέσως το ψυγείο από το δίκτυο. Ειδοποιήστε το Miele Service.

- ▶ Ένα καλώδιο ηλεκτρικής σύνδεσης με ζημιά επιτρέπεται να αντικατασταθεί μόνο από ένα ειδικό καλώδιο ηλεκτρικής σύνδεσης του ίδιου τύπου (διατίθεται από το ηλεκτρονικό κατάστημα Miele ή το Miele Service). Για λόγους ασφαλείας, η αντικατάσταση επιτρέπεται να γίνει μόνο από καταρτισμένο τεχνικό ή από το Miele Service.
- ▶ Το πολύπριζο ή η μπαλαντέζα δεν παρέχουν την απαιτούμενη ασφάλεια (κίνδυνος πυρκαγιάς). Μη συνδέετε τη συσκευή μέσω αυτών με το ηλεκτρικό ρεύμα.
- ▶ Αν περάσει υγρασία σε μέρη της συσκευής από τα οποία διέρχεται ηλεκτρικό ρεύμα ή στη σύνδεση με το ηλεκτρικό δίκτυο, αυτό μπορεί να οδηγήσει σε βραχυκύκλωμα. Για τον λόγο αυτόν μη χρησιμοποιείτε τη συσκευή σε μέρη με υγρασία ή σε μέρη όπου χρησιμοποιείται νερό για πλύση (π.χ. σε γκαράζ, πλυσταριό κ.λπ.).
- ▶ Η συσκευή αυτή δεν επιτρέπεται να τοποθετείται και να λειτουργεί σε χώρους που βρίσκονται εν κινήσει (π.χ. πλοία).
- ▶ Βλάβες στη συσκευή μπορεί να θέσουν σε κίνδυνο την ασφάλειά σας. Ελέγχετε τη συσκευή, πριν τον εντοιχισμό της για εξωτερικές ζημιές. Μην θέτετε ποτέ σε λειτουργία μια συσκευή με εμφανείς ζημιές.
- ▶ Αυτό το ψυγείο δεν είναι κατάλληλο για εντοιχισμό.
- ▶ Σε εργασίες εγκατάστασης και συντήρησης, καθώς και επισκευών πρέπει να αποσυνδέετε τη συσκευή από το ηλεκτρικό ρεύμα. Η συσκευή αποσυνδέεται από το ηλεκτρικό ρεύμα τότε μόνο όταν:
  - κλείνετε τις ασφάλειες στον ηλεκτρικό πίνακα ή
  - ξεβιδώνετε και αφαιρείτε τις βιδωτές ασφάλειες από τον ηλεκτρικό πίνακα ή
  - βγάζετε το φισ της συσκευής από την πρίζα. Για να αποσυνδέσετε μια συσκευή που συνδέεται με καλώδιο και φισ με το ηλεκτρικό δίκτυο, τραβάτε πάντα το φισ από την πρίζα και όχι το καλώδιο.
- ▶ Αν οι εργασίες εγκατάστασης, συντήρησης και επισκευής δεν γίνουν από καταρτισμένους τεχνικούς, μπορεί να προκληθούν σοβαροί κίνδυνοι για τον χρήστη, για τους οποίους καμία ευθύνη δεν φέρει ο κατασκευαστής.

Οι εργασίες εγκατάστασης και συντήρησης ή οι επισκευές επιτρέπεται να εκτελούνται μόνο από καταρτισμένο τεχνικό ή από το Miele Service.
- ▶ Οι αξιώσεις εγγύησης θα ακυρωθούν εάν το ψυγείο δεν επισκευαστεί από καταρτισμένο τεχνικό ή από το Miele Service.

## Υποδείξεις ασφαλείας

---

► Συνιστούμε την αντικατάσταση των ελαττωματικών εξαρτημάτων με γνήσια ανταλλακτικά. Εάν τα γνήσια ανταλλακτικά είναι σωστά εγκατεστημένα, η Miele εξασφαλίζει πλήρη συμμόρφωση με τις απαιτήσεις ασφαλείας και οι εγγυήσεις διατηρούνται.

► Αυτό το ψυγείο διαθέτει, λόγω ιδιαίτερων απαιτήσεων (π.χ. αναφορικά με τη θερμοκρασία, την υγρασία, τη χημική ανθεκτικότητα, την αντοχή στην τριβή και στους κραδασμούς), μια ειδική λυχνία. Η χρήση της λυχνίας αυτής επιτρέπεται μόνο για τον σκοπό για τον οποίο προορίζεται. Η συγκεκριμένη λυχνία δεν είναι κατάλληλη για τον φωτισμό χώρων. Η αντικατάσταση επιτρέπεται μόνο από καταρτισμένο τεχνικό ή από το Miele Service. Αυτό το ψυγείο διαθέτει πολλές πηγές φωτός, τουλάχιστον κλάσης ενεργειακής απόδοσης F.

### Σωστή τοποθέτηση

- ▶ Κατά την εγκατάσταση του ψυγείου, λάβετε οπωσδήποτε υπόψη και τις συνοδευτικές οδηγίες τοποθέτησης.
- ▶ Εκτελέστε την αλλαγή φοράς της πόρτας (όταν απαιτείται) σύμφωνα με τις οδηγίες τοποθέτησης.
- ▶ Φοράτε πάντα προστατευτικά γάντια κατά τη μεταφορά, την αλλαγή φοράς πόρτας και την εγκατάσταση του ψυγείου.
- ▶ Το ψυγείο είναι πολύ βαρύ και όταν είναι ανοιχτή η πόρτα/ανοιχτές οι πόρτες της συσκευής έχει/έχουν την τάση να γέρνει/γέρνουν προς τα εμπρός:
  - Μεταφέρετε ή μετακινήστε το ψυγείο με τουλάχιστον 2 άτομα.
  - Αλλάξτε τη φορά ανοίγματος της πόρτας του ψυγείου με τουλάχιστον 2 άτομα.
  - Στήστε το ψυγείο με τουλάχιστον 2 άτομα.
  - Ποτέ μην αφήνετε το ψυγείο χωρίς επίβλεψη κατά τη διάρκεια του στησίματος.

### Σωστή χρήση

- ▶ Το ψυγείο είναι κατασκευασμένο για μια ορισμένη ζώνη κλίματος (εύρος θερμοκρασίας περιβάλλοντος), της οποίας τα όρια πρέπει να τηρούνται. Η ζώνη κλίματος αναγράφεται στην πινακίδα τύπου στο εσωτερικό του ψυγείου. Μια χαμηλότερη θερμοκρασία περιβάλλοντος οδηγεί σε μεγαλύτερη διάρκεια παύσης λειτουργίας του συμπιεστή, με αποτέλεσμα το ψυγείο να μην μπορεί να διατηρήσει την απαιτούμενη θερμοκρασία.
- ▶ Τα ανοίγματα αερισμού και εξαερισμού δεν επιτρέπεται να καλύπτονται ή να φράσσονται. Σε μια τέτοια περίπτωση δεν διασφαλίζεται πλέον η άριστη κυκλοφορία του αέρα. Η κατανάλωση ηλεκτρικού ρεύματος αυξάνεται και κατά συνέπεια μπορεί να προκληθούν ζημιές στα εξαρτήματα.
- ▶ Κίνδυνος πρόκλησης ζημιών από τρόφιμα που περιέχουν λίπη και έλαια. Εάν αποθηκεύετε τρόφιμα που περιέχουν λίπος ή λάδι στο ψυγείο ή στην πόρτα συσκευής, βεβαιωθείτε ότι το λίπος ή το λάδι που έχει ενδεχομένως διαρρεύσει δεν αγγίζει τα πλαστικά μέρη του ψυγείου. Εξαιτίας αυτού, μπορεί να δημιουργηθούν ρωγμές στο πλαστικό και αυτό να σπάσει ή να σκιστεί.

## Υποδείξεις ασφαλείας

---

- ▶ Κίνδυνος πυρκαγιάς και έκρηξης λόγω εύφλεκτων μειγμάτων αερίων. Μην τοποθετείτε μέσα στο ψυγείο εκρηκτικά υλικά ή προϊόντα με εύφλεκτα προωθητικά αέρια (π.χ. σπρέι). Τα εύφλεκτα μείγματα αερίων μπορούν να πάρουν φωτιά από ηλεκτρικά εξαρτήματα. Τα αντίστοιχα δοχεία ψεκασμού αναγνωρίζονται από τα τυπωμένα στοιχεία περιεχομένων ή από ένα σύμβολο φλόγας. Εξερχόμενα αέρια μπορούν να πάρουν φωτιά από ηλεκτρικά εξαρτήματα.
- ▶ Κίνδυνος έκρηξης. Μην τοποθετείτε και μην χρησιμοποιείτε ηλεκτρικές συσκευές μέσα στη συσκευή (π.χ. παγωτομηχανές). Εξαιτίας αυτού μπορεί να δημιουργηθούν σπινθήρες.
- ▶ Κίνδυνος τραυματισμού και ζημιάς. Μην αποθηκεύετε στην κατάψυξη μεταλλικά κουτιά ή αεριούχα ποτά και αναψυκτικά, ούτε και ποτά με περιεχόμενο που μπορεί να παγώσει. Μπορεί να προκληθεί έκρηξη.
- ▶ Κίνδυνος τραυματισμού και ζημιάς. Τα μπουκάλια που τοποθετείτε στην κατάψυξη για ταχεία ψύξη πρέπει να τα βγάžete το αργότερο μετά από μία ώρα. Τα μπουκάλια μπορεί να εκραγούν.
- ▶ Κίνδυνος τραυματισμού. Μην αγγίζετε τα καταψυγμένα και τα μεταλλικά μέρη με υγρά χέρια. Τα χέρια μπορεί να παγώσουν.
- ▶ Κίνδυνος τραυματισμού. Μην βάζετε ποτέ κατευθείαν στο στόμα σας παγάκια ή παγωτό, ιδίως παγωτό τύπου γρανίτα, που μόλις έχετε βγάλει από την κατάψυξη. Υπάρχει κίνδυνος εγκαύματος και τραυματισμού στα χείλια ή στη γλώσσα.
- ▶ Τρόφιμα κατά το ήμισυ ή τελείως αποψυγμένα, δεν πρέπει να τα καταψύχετε πάλι. Καταναλώστε τα όσο το δυνατόν γρηγορότερα, γιατί αλλιώς χάνουν τη θρεπτική τους αξία και καταστρέφονται. Αν τα τρόφιμα αυτά τα μαγειρέψετε, μπορείτε να τα βάλετε εκ νέου στην κατάψυξη.
- ▶ Αποφεύγετε να καταναλώνετε τρόφιμα που έχουν διατηρηθεί στην κατάψυξη για μεγάλο χρονικό διάστημα, γιατί διατρέχετε κίνδυνο δηλητηρίασης.  
Η διάρκεια διατήρησης των τροφίμων εξαρτάται από πολλούς παράγοντες, π.χ. από το πόσο φρέσκα είναι, από την ποιότητά τους και από τη θερμοκρασία που έχετε ρυθμίσει. Λάβετε υπόψη σας την ημερομηνία λήξης των τροφίμων και διαβάζετε πάντα προσεκτικά τις οδηγίες του κατασκευαστή τροφίμων σχετικά με τη συντήρηση και κατανάλωσή τους!

► Για να καταψυχθούν τα τρόφιμα μέχρι τον πυρήνα τους γρήγορα, δεν επιτρέπεται να ξεπεραστεί το μέγιστο δυναμικό κατάψυξης. Θα βρείτε το μέγιστο δυναμικό κατάψυξης εντός 24 ωρών στην πινακίδα τύπου «Δυναμικό κατάψυξης ... kg/24 h».

### Για ανοξειδωτες συσκευές ισχύουν τα εξής:

- Η επιστροφή των ανοξειδωτων επιφανειών καταστρέφεται από τις κόλλες και χάνει έτσι την ιδιότητά της να προστατεύεται από τη βρωμιά. Μην κολλάτε ποτέ σημειώσεις, διάφανη ή μη κολλητική ταινία ή άλλα αυτοκόλλητα στις ανοξειδωτες επιφάνειες.
- Η επιφάνεια είναι ευαίσθητη σε γρατσουνιές. Ακόμα και οι μαγνήτες μπορεί να προκαλέσουν γρατσουνιές.

### Εξαρτήματα και ανταλλακτικά

- Συνιστούμε να χρησιμοποιείτε γνήσια εξαρτήματα της Miele. Αν χρησιμοποιήσετε εξαρτήματα άλλου κατασκευαστή, το δικαίωμά σας να προβάλετε αξιώσεις, που απορρέουν από την εγγύηση ή/και την ευθύνη για ελαττωματικά προϊόντα μπορεί να χαθεί.
- Τα γνήσια ανταλλακτικά της Miele διατηρούνται για τουλάχιστον 10 χρόνια και έως και 15 χρόνια μετά τη διακοπή της παραγωγής της σειράς του ψυγείου σας.

### Καθαρισμός και φροντίδα

- Μη χρησιμοποιείτε λάδια ή λίπη για τα λάστιχα της πόρτας, γιατί με τον καιρό γίνονται πορώδη.
- Ο ατμός μιας συσκευής ατμοκαθαρισμού μπορεί να εισχωρήσει σε ηλεκτρικά μέρη της συσκευής και να προκαλέσει βραχυκύκλωμα. Μη χρησιμοποιείτε σε καμιά περίπτωση συσκευές ατμοκαθαρισμού για τον καθαρισμό της συσκευής.
- Προειδοποίηση! Μη χρησιμοποιείτε για την επιτάχυνση της διαδικασίας απόψυξης μηχανικά ή άλλα μέσα τα οποία δεν προτείνονται από τον κατασκευαστή.
- Αιχμηρά αντικείμενα μπορεί να καταστρέψουν τα ψυκτικά στοιχεία, με κίνδυνο να μην αποδίδεται η κατάλληλη ψύξη. Για τον λόγο αυτόν μη χρησιμοποιείτε αιχμηρά αντικείμενα για
  - να αφαιρέσετε στρώματα πάγου,
  - να ξεκολλήσετε παγωμένες θήκες ή τάπερ τροφίμων.

## Υποδείξεις ασφαλείας

---

- ▶ Μην τοποθετείτε ποτέ ηλεκτρικές θερμάστρες ή κεριά στη συσκευή για την απόψυξή της. Έτσι καταστρέφεται το πλαστικό.
- ▶ Μην χρησιμοποιείτε σπρέι απόψυξης ή αποπαγωτικά. Τα σπρέι απόψυξης και τα αποπαγωτικά προϊόντα ενδέχεται να δημιουργήσουν εκρηκτικά αέρια, να περιέχουν διαλυτικά ή προωθητικά αέρια που καταστρέφουν τα πλαστικά ή μπορεί να είναι επικίνδυνα για την υγεία.

### Μεταφορά

- ▶ Μεταφέρετε πάντα το ψυγείο όρθιο και στη συσκευασία μεταφοράς του για να αποφύγετε ζημιές.
- ▶ Κίνδυνος τραυματισμού και ζημιάς. Μεταφέρετε το ψυγείο με τη βοήθεια ενός 2ου ατόμου, επειδή το βάρος του είναι αρκετά μεγάλο.

### Αξιοποίηση της παλιάς σας συσκευής

- ▶ Παιδιά που παίζουν μπορεί να εγκλωβιστούν μέσα στο ψυγείο και να πάθουν ασφυξία.
  - Αποσυναρμολογήστε την πόρτα ή τις πόρτες της συσκευής.
  - Αφαιρέστε τα συρτάρια.
  - Αφήστε τα ράφια μέσα στο ψυγείο ώστε τα παιδιά να μην μπορούν να μπουν μέσα εύκολα.
  - Αχρηστεύετε το κλείστρο της πόρτας του παλιού ψυγείου σας. Έτσι, προφυλάσσετε τα μικρά παιδιά που παίζουν από το να κλειστούν μέσα θέτοντας σε κίνδυνο τη ζωή τους.
- ▶ Κίνδυνος ηλεκτροπληξίας!
  - Αποκόψτε το βύσμα παροχής από το καλώδιο ηλεκτρικής σύνδεσης.
  - Αποκόψτε το καλώδιο ηλεκτρικής σύνδεσης από την παλιά συσκευή.

Απορρίψτε το βύσμα παροχής και το καλώδιο ηλεκτρικής σύνδεσης ξεχωριστά από την παλιά συσκευή.

- ▶ Κατά τη διάρκεια και μετά την απόρριψη, βεβαιωθείτε ότι το ψυγείο δεν βρίσκεται κοντά σε βενζίνη ή άλλα εύφλεκτα αέρια και υγρά.

► Κίνδυνος πυρκαγιάς λόγω διαρροής λαδιού ή ψυκτικού μέσου. Το ψυκτικό μέσο και το λάδι που εμπεριέχονται στη συσκευή είναι εύφλεκτα. Το ψυκτικό μέσο ή το λάδι που διαφεύγει μπορεί να αναφλεγεί, εάν η συγκέντρωση είναι αρκετά υψηλή και έρθει σε επαφή με εξωτερική πηγή θερμότητας.

Βεβαιωθείτε ότι το κύκλωμα ψύξης δεν θα υποστεί ζημιά κατά την απόρριψη. Έτσι αποφεύγεται η ανεξέλεγκτη διαρροή ψυκτικού μέσου (πληροφορίες στην πινακίδα τύπου) και λαδιού.

► Αν πεταχτούν σταγόνες από ψυκτικό υλικό στα μάτια σας, μπορεί να προκαλέσουν τον τραυματισμό τους! Προσέχετε, να μην καταστραφούν μέρη κυκλοφορίας του ψυκτικού υλικού, π.χ.:

- τρυπώντας τις σωληνώσεις κυκλοφορίας του ψυκτικού υλικού στον εξαερωτήρα,
- λυγίζοντας αγωγούς ή
- χαράζοντας τις επιστρώσεις επιφανειών.

### Σύμβολο στον συμπιεστή (ανάλογα με το μοντέλο)

Αυτή η υπόδειξη έχει σημασία μόνο για την ανακύκλωση. Στην κανονική λειτουργία δεν υπάρχει κίνδυνος.



► Αν καταπιείτε ή εισπνεύσετε το λάδι που υπάρχει στον συμπιεστή μπορεί να κινδυνεύσει η ζωή σας.

## Βιωσιμότητα και προστασία του περιβάλλοντος

### Απόρριψη της συσκευασίας

Η συσκευασία χρησιμεύει στον χειρισμό και προστατεύει τη συσκευή από ζημιές κατά τη μεταφορά. Τα υλικά συσκευασίας έχουν επιλεγεί με οικολογικά κριτήρια και με βάση τη δυνατότητα ορθής διαχείρισης των απορριμμάτων, και είναι σε γενικές γραμμές ανακυκλώσιμα.

Η επαναχρησιμοποίηση των υλικών συσκευασίας συμβάλλει στην εξοικονόμηση πρώτων υλών. Αξιοποιήστε τα διαθέσιμα σημεία συλλογής πρώτων υλών με βάση το είδος του υλικού, καθώς και τις δυνατότητες αποκομιδής. Οι συσκευασίες μεταφοράς παραλαμβάνονται από τον εμπορικό αντιπρόσωπο της Miele.

### Απόρριψη της παλιάς συσκευής

Οι ηλεκτρικές και ηλεκτρονικές συσκευές περιέχουν διάφορες πολύτιμες πρώτες ύλες. Περιέχουν επίσης συγκεκριμένα υλικά, μείγματα και εξαρτήματα, τα οποία ήταν απαραίτητα για τη λειτουργία και την ασφάλειά τους. Η παρούσα τους στα οικιακά απορρίμματα, καθώς και η ακατάλληλη μεταχείρισή τους μπορεί να αποτελέσουν κίνδυνο για τη δημόσια υγεία και το περιβάλλον. Για τον λόγο αυτό, μην απορρίπτετε σε καμία περίπτωση την παλιά συσκευή σας μαζί με τα οικιακά απορρίμματα.



Προσέξτε ώστε η παλιά συσκευή σας να μην υποστεί ζημιά, μέχρι να απορριφθεί με τον προβλεπόμενο και φιλικό προς το περιβάλλον τρόπο.

Έτσι μπορείτε να διασφαλίσετε ότι το ψυκτικό μέσο που υπάρχει στο κύκλωμα

ψύξης και το λάδι που υπάρχει στον συμπιεστή δεν θα διαφύγουν ανεξέλεγκτα στο περιβάλλον.

Αντί αυτού, χρησιμοποιήστε τους ειδικά διαμορφωμένους χώρους συλλογής και αποκομιδής για τη δωρεάν παράδοση και αξιοποίηση των ηλεκτρικών και ηλεκτρονικών συσκευών, που διατίθενται από τον δήμο ή την κοινότητα, από τα εμπορικά καταστήματα ή από την εταιρεία Miele. Για τη διαγραφή δεδομένων προσωπικού χαρακτήρα, που ενδεχομένως υπάρχουν στη συσκευή που απορρίπτετε, ευθύνεστε νομικά οι ίδιοι. Από τον νόμο υποχρεούστε να αφαιρέσετε, χωρίς να τα καταστρέψετε, τα εξαρτήματα που δεν είναι ενσωματωμένα στη συσκευή και των οποίων η αφαίρεση είναι εφικτή χωρίς να υποστούν ζημιά, όπως παλιές μπαταρίες, μίας χρήσης είτε επαναφορτιζόμενες, καθώς και λυχνίες. Παραδώστε τα εξαρτήματα αυτά σε κατάλληλο σημείο συλλογής, όπου η αποκομιδή τους δεν σας επιβαρύνει με κάποιο κόστος. Φροντίστε η παλιά συσκευή σας να φυλάσσεται μακριά από παιδιά μέχρι την αποκομιδή της.

# Βιωσιμότητα και προστασία του περιβάλλοντος

## Έτσι εξοικονομείτε ενέργεια...

- Χώρος τοποθέτησης** Σε αυξημένες θερμοκρασίες περιβάλλοντος, το ψυγείο αναγκάζεται να ψύχει συχνότερα, καταναλώνοντας έτσι περισσότερη ενέργεια. Γι' αυτό:
- Τοποθετείτε το ψυγείο σε καλά αεριζόμενο χώρο.
  - Μην τοποθετείτε το ψυγείο δίπλα σε πηγή θερμότητας (θερμαντικό σώμα, κουζίνα).
  - Προστατεύετε το ψυγείο από την απευθείας ηλιακή ακτινοβολία.
  - Εξασφαλίστε ιδανική θερμοκρασία περιβάλλοντος γύρω στους 20°C.
  - Διατηρείτε ελεύθερα τα ανοίγματα αερισμού και εξαερισμού και καθαρίζετε τα τακτικά από τη σκόνη.
- Ρύθμιση θερμοκρασίας** Όσο χαμηλότερη είναι η ρυθμισμένη θερμοκρασία, τόσο υψηλότερη είναι η κατανάλωση ρεύματος. Συνιστώνται οι ακόλουθες ρυθμίσεις:
- Συντήρηση 4 έως 5°C.
  - Στη ζώνη PerfectFresh Active, περίπου 0°C.
  - Κατάψυξη -18°C
- Χρήση** Με την εισερχόμενη θερμότητα και την παρεμπόδιση της κυκλοφορίας του αέρα αυξάνεται η κατανάλωση ενέργειας. Γι' αυτό:
- Ανοίγετε πάντα την πόρτα/τις πόρτες της συσκευής μόνο για όσο είναι απαραίτητο. Η καλή τακτοποίηση των τροφίμων βοηθάει στον προσανατολισμό, ώστε να βρίσκετε εύκολα αυτό που ψάχνετε.
  - Μετά το άνοιγμα, κλείνετε καλά την πόρτα/τις πόρτες της συσκευής.
  - Αφήνετε τα ζεστά τρόφιμα και ποτά να κρυώσουν προτού φυλάξετε τα τρόφιμα και ποτά μέσα στο ψυγείο.
  - Τακτοποιείτε τα τρόφιμα αφού τα συσκευάσετε ή τα σκεπάσετε καλά.
  - Μην υπερφορτώνετε τις θήκες, για να μπορεί να κυκλοφορεί ο αέρας.

## Βιωσιμότητα και προστασία του περιβάλλοντος

---

- Για να ξεπαγώσετε τα κατεψυγμένα, τοποθετήστε τα στη συντήρηση.
- Διατηρείτε τη διάταξη των συρταριών και των ραφιών συντήρησης, όπως κατά την παράδοση της συσκευής.
- Διατηρήστε μια απόσταση 25 mm μεταξύ του πίσω μέρους της συσκευής και του τοίχου.

## Χώρος τοποθέτησης

 Κίνδυνος πυρκαγιάς και πρόκλησης ζημιών από συσκευές που εκπέμπουν θερμότητα.

Οι συσκευές που εκπέμπουν θερμότητα μπορεί να αναφλεγούν και να αρπάξει φωτιά το ψυγείο.

Το καλώδιο ηλεκτρικής σύνδεσης δεν πρέπει να έρχεται σε επαφή με πηγές θερμότητας.

Μην τοποθετείτε συσκευές που εκπέμπουν θερμότητα, όπως π.χ. μίνι φούρνους, αυτόνομες διπλές εστίες ή τοστιέρες, πάνω στο ψυγείο.

 Κίνδυνος πυρκαγιάς και ζημιάς από ακάλυπτη φλόγα.

Στο ψυγείο μπορεί να προκληθεί πυρκαγιά από ακάλυπτη φλόγα.

Μην πλησιάζετε στο ψυγείο ακάλυπτη φλόγα, π.χ. κερι.

 Κίνδυνος πυρκαγιάς και ζημιών λόγω ακατάλληλης εγκατάστασης. Εάν το φινιρίσμα δικτύου και τα καλώδια ηλεκτρικής σύνδεσης ακουμπούν στο πίσω μέρος του ψυγείου, αυτά μπορεί να υποστούν ζημιά από τους κραδασμούς και να προκαλέσουν βραχυκύκλωμα.

Το φινιρίσμα δικτύου ή τα καλώδια ηλεκτρικής σύνδεσης δεν πρέπει να αγγίζουν το ψυγείο.

Τα καλώδια ηλεκτρικής σύνδεσης δεν επιτρέπεται να μαγκώνουν ή να παθαίνουν ζημιά.

Μην συνδέετε άλλες συσκευές στις πρίζες στην πίσω περιοχή αυτού του ψυγείου.

Μην τοποθετείτε ή λειτουργείτε πολύπριζα, κλέμες ράγας ή άλλες ηλεκτρονικές συσκευές (όπως μετασχηματιστές αλογόνου) στην περιοχή της πίσω πλευράς.

Κατάλληλο είναι ένα δωμάτιο ξηρό και καλά αεριζόμενο.

Το δάπεδο στο σημείο τοποθέτησης πρέπει να είναι οριζόντιο και επίπεδο και πρέπει να έχει το ίδιο ύψος με το δάπεδο στη γύρω περιοχή.

## Εγκατάσταση

 Κίνδυνος ζημιάς λόγω υψηλής υγρασίας αέρα.

Σε περίπτωση υψηλής υγρασίας μπορεί να παραμείνει συμπύκνωμα στις εξωτερικές επιφάνειες του ψυγείου. Αυτό το νερό συμπύκνωσης μπορεί να οδηγήσει σε διάβρωση των εξωτερικών τοιχωμάτων της συσκευής.

Τοποθετήστε το ψυγείο σε ξηρό ή/και κλιματιζόμενο χώρο με επαρκή αερισμό.

Μετά την τοποθέτηση/εγκατάσταση, βεβαιωθείτε ότι η πόρτα/οι πόρτες της συσκευής κλείνει/κλείνουν σωστά και ότι το ψυγείο έχει τοποθετηθεί/εγκατασταθεί σύμφωνα με την περιγραφή. Πρέπει να τηρούνται οι προβλεπόμενες διατομές αερισμού και εξαερισμού.

Λάβετε υπόψη κατά την επιλογή του χώρου τοποθέτησης ότι η κατανάλωση ηλεκτρικού ρεύματος του ψυγείου αυξάνεται σε περίπτωση που τοποθετηθεί κοντά σε θερμαντικό σώμα, κουζίνα ή κάποια άλλη πηγή θερμότητας. Αποφεύγετε την απευθείας ηλιακή ακτινοβολία. Οι υψηλότερες θερμοκρασίες περιβάλλοντος αυξάνουν την κατανάλωση ηλεκτρικού ρεύματος, καθώς ο συμπιεστής λειτουργεί για μεγαλύτερο χρονικό διάστημα.

### Κλιματική κλάση

Το ψυγείο είναι κατασκευασμένο για μια συγκεκριμένη κλιματική κλάση (εύρος θερμοκρασίας περιβάλλοντος), της οποίας τα όρια πρέπει να τηρούνται. Η κλιματική κλάση αναγράφεται στην πινακίδα τύπου στο εσωτερικό του ψυγείου.

Κλιματική κλάση	Θερμοκρασία περιβάλλοντος
SN	10 έως 32°C
N	16 έως 32°C
ST	16 έως 38°C
T	16 έως 43°C
SN-ST	10 έως 38°C
SN-T	10 έως 43°C

Μια χαμηλότερη θερμοκρασία περιβάλλοντος οδηγεί σε μεγαλύτερη διάρκεια παύσης λειτουργίας του συμπιεστή. Αυτό μπορεί να οδηγήσει σε αύξηση της θερμοκρασίας μέσα στο ψυγείο, με επακόλουθο την πρόκληση ζημιών.

### Απαιτήσεις αερισμού και εξαερισμού

 Κίνδυνος πυρκαγιάς και ζημιάς από ανεπαρκή εξαερισμό.

Όταν ο εξαερισμός του ψυγείου δεν είναι επαρκής, ο συμπιεστής λειτουργεί συχνότερα και για μεγαλύτερο χρονικό διάστημα. Αυτό οδηγεί σε αυξημένη κατανάλωση ηλεκτρικού ρεύματος και υψηλότερη θερμοκρασία λειτουργίας του συμπιεστή. Ως συνέπεια μπορεί να προκληθούν ζημιές στο ψυγείο.

Φροντίστε για τον επαρκή αερισμό και εξαερισμό του ψυγείου:

Τηρείτε οπωσδήποτε τις προδιαγραφόμενες διατομές αερισμού και εξαερισμού.

Τα ανοίγματα αερισμού και εξαερισμού δεν επιτρέπεται να καλύπτονται ή να φράσσονται.

Καθαρίζετε τακτικά τις περιοχές εξαερισμού από τη σκόνη και τους ρύπους.

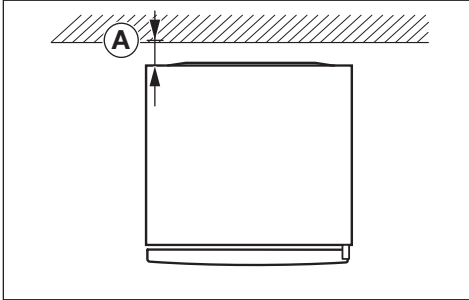

Η κατανάλωση ηλεκτρικού ρεύματος προσδιορίστηκε σε απόσταση **A** = 25 mm μεταξύ του πίσω μέρους της συσκευής και του τοίχου. Εάν η απόσταση από τον τοίχο είναι μικρότερη από 25 mm, η λειτουργικότητα του ψυγείου διατηρείται, αλλά η κατανάλωση ηλεκτρικού ρεύματος αυξάνεται ελαφρώς. Επίσης μπορεί να σχηματιστεί συμπύκνωμα, σε περίπτωση υψηλών θερμοκρασιών περιβάλλοντος.

Ο αέρας στο πίσω τοίχωμα του ψυγείου θερμαίνεται. Για τον λόγο αυτό πρέπει να διασφαλίζεται η απρόσκοπτη ροή αέρα (βλέπε ενότητα «Διαστάσεις συσκευής»).

## Τοποθέτηση περισσότερων ψυγείων δίπλα-δίπλα

**!** Κίνδυνος ζημιάς λόγω συμπύκνωσης στους εξωτερικούς τοίχους της συσκευής.

Σε περίπτωση υψηλής υγρασίας μπορεί να παραμείνει συμπύκνωμα ανάμεσα στα εξωτερικά τοιχώματα των ψυγείων και να προκαλέσει διάβρωση.

Γενικά μην τοποθετείτε **ποτέ** ένα ψυγείο **ακριβώς** δίπλα από άλλα ψυγεία.

Πρέπει να διατηρείται μια απόσταση 70 mm ανάμεσα στα ψυγεία.

## Αλλαγή φοράς πόρτας

**!** Κίνδυνος τραυματισμού και ζημιάς λόγω του μεγάλου βάρους της πόρτας.

Αν η αλλαγή πλευράς ανοίγματος της πόρτας εκτελείται από ένα μόνο άτομο, υπάρχει αυξημένος κίνδυνος τραυματισμού και πρόκλησης ζημιών. Αλλάζετε την πλευρά ανοίγματος της πόρτας οπωσδήποτε με τη βοήθεια ενός δεύτερου προσώπου.

**!** Κίνδυνος πρόκλησης βλάβης στα ηλεκτρικά εξαρτήματα.

Υπάρχουν ηλεκτροφόρα εξαρτήματα στον μεντεσέ της πόρτας (ανάλογα με το μοντέλο).

Αποσυνδέστε το φινιρίσμα παροχής, πριν εκτελέσετε την αλλαγή φοράς της πόρτας.

**i** Εκτελέστε την αλλαγή φοράς της πόρτας σύμφωνα με τις οδηγίες τοποθέτησης (βλ. κωδικό QR).



Κωδ. προϊόντος 12083830

## Παραγγελία έντυπων οδηγιών τοποθέτησης

Μπορείτε να παραγγείλετε εκτυπωμένες οδηγίες τοποθέτησης δωρεάν από τη Miele.

Όλα τα στοιχεία επικοινωνίας της Miele θα τα βρείτε στο τέλος αυτού του εγχειρίδιου. Δώστε τον κωδικό μοντέλου και τον αριθμό κατασκευής από την πινακίδα τύπου.

# Εγκατάσταση

## Τοποθέτηση ψυγείου

 Κίνδυνος τραυματισμού και ζημιάς σε περίπτωση ανατροπής της συσκευής.  
Αν το ψυγείο τοποθετηθεί από ένα μόνο άτομο, υπάρχει αυξημένος κίνδυνος τραυματισμού και πρόκλησης ζημιάς.  
Τοποθετήστε το ψυγείο οπωσδήποτε με τη βοήθεια ενός δεύτερου ατόμου.

 Κίνδυνος πρόκλησης ζημιάς και τραυματισμού από χτύπημα της πόρτας της συσκευής.  
Η πόρτα της συσκευής μπορεί να χτυπήσει στον τοίχο του δωματίου και έτσι να υποστεί ζημιά. Αν η πόρτα είναι γυάλινη και η γυάλινη επιφάνειά της υποστεί ζημιά, μπορεί να προκληθούν τραυματισμοί.  
Τοποθετήστε τα παρεχόμενα στοπ ανοίγματος πόρτας πριν από την τοποθέτηση του ψυγείου.  
Προστατεύστε την πόρτα της συσκευής από πρόσκρουση, π.χ. με τα ειδικά στοπ από τσόχα στον τοίχο του δωματίου.

 Κίνδυνος ζημιάς στο δάπεδο.  
Η μετακίνηση της συσκευής μπορεί να προκαλέσει ζημιές στο δάπεδό σας.  
Μετακινείτε τη συσκευή προσεκτικά πάνω σε ευαίσθητα δάπεδα.

Για διευκόλυνση της τοποθέτησης, στην πίσω πλευρά του ψυγείου υπάρχουν λαβές μεταφοράς στο επάνω μέρος και ροδάκια μεταφοράς στο κάτω μέρος (ανάλογα με το μοντέλο).

Τοποθετείτε τη συσκευή μόνο όταν είναι άδεια.

- Συνδέστε το ψυγείο στο δίκτυο ρεύματος, όπως περιγράφεται στο κεφάλαιο «Ηλεκτρική σύνδεση».
- Μετακινήστε το ψυγείο προσεκτικά στον προβλεπόμενο χώρο τοποθέτησης.
- Τοποθετήστε το ψυγείο με το πίσω μέρος της συσκευής μπροστά από τον τοίχο, λαμβάνοντας υπόψη την απαραίτητη απόσταση.

## Ευθυγράμμιση ψυγείου

**⚠** Κίνδυνος ζημιάς και τραυματισμού από την πτώση της πόρτας ή την ανατροπή του ψυγείου.

Αν το πρόσθετο ποδαράκι στήριξης στο κάτω εξάρτημα σύνδεσης δεν εφάπτεται καλά στο δάπεδο, υπάρχει κίνδυνος πτώσης της πόρτας ή ανατροπής του ψυγείου.

Περιστρέψτε με το συνοδευτικό διπλό κλειδί το ποδαράκι στήριξης, μέχρι αυτό να εφάπτεται στο δάπεδο. Στη συνέχεια, ξεβιδώστε κι άλλο το ποδαράκι στήριξης κατά 1/4 της περιστροφής.

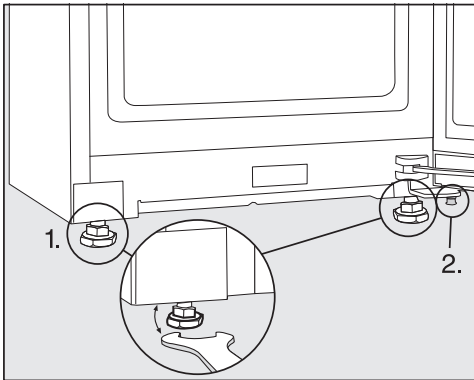

■ Ευθυγραμμίστε τη συσκευή με τη βοήθεια ενός αλφαδιού και με το συνοδευτικό διπλό κλειδί και στηρίξτε την πόρτα της συσκευής.

1. Ρυθμίστε τα μπροστινά βιδωτά πόδια.
2. Ξεβιδώστε το άλλο ποδαράκι στήριξης μέχρι να ακουμπήσει στο δάπεδο. Στη συνέχεια, ξεβιδώστε κι άλλο το ποδαράκι στήριξης κατά 1/4 της περιστροφής.

## Ενσωμάτωση ψυγείου σε σύνθεση κουζίνας

Γύρω από το ψυγείο μπορούν να τοποθετηθούν ντουλάπια κουζίνας.

Η κατανάλωση ηλεκτρικού ρεύματος προσδιορίστηκε σε απόσταση 25 mm μεταξύ του πίσω μέρους της συσκευής και του τοίχου. Εάν η απόσταση από τον τοίχο είναι μικρότερη από 25 mm, η λειτουργικότητα του ψυγείου διατηρείται, αλλά η κατανάλωση ηλεκτρικού ρεύματος αυξάνεται ελαφρώς. Επίσης μπορεί να σχηματιστεί συμπύκνωμα, σε περίπτωση υψηλών θερμοκρασιών περιβάλλοντος.

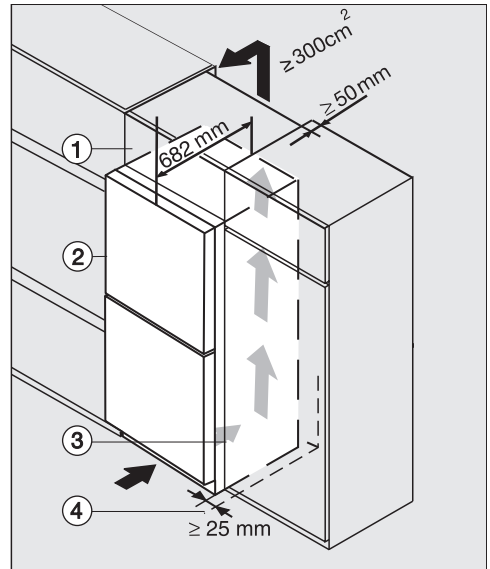

Ψυγείο με γυάλινη πρόσοψη  
K(S)/FN(S)/KFN 4xxx X **obsw/ματ, bb, brws, bs, grgr**

- ① Κρεμαστό ντουλάπι
- ② Ψυγείο, βάθος πόρτας = 82 mm
- ③ Ντουλάπι κουζίνας
- ④ Τοίχος

## Εγκατάσταση

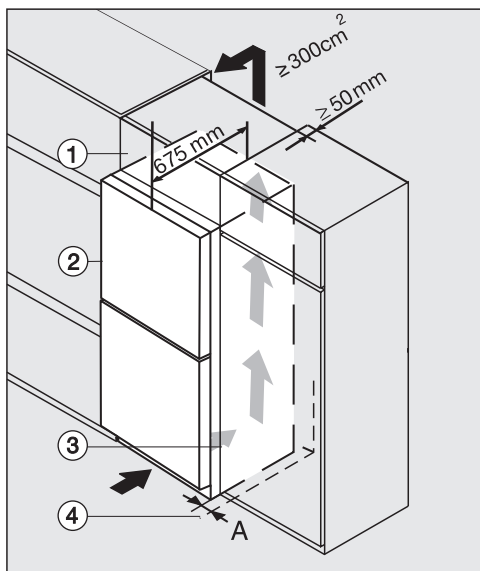

K(S)/FN(S)/KFN 4xxx X **edst/cs, ws, bst, el**

- ① κρεμαστό ντουλάπι
- ② ψυγείο, βάθος πόρτας = 75 mm
- ③ ντουλάπι κουζίνας
- ④ τοίχος

**A** = 25 mm (με χωνευτή λαβή)/60 mm (με λαβή)

⚠ Κίνδυνος πυρκαγιάς και ζημιάς από ανεπαρκή εξαερισμό.

Όταν ο εξαερισμός του ψυγείου δεν είναι επαρκής, ο συμπιεστής λειτουργεί συχνότερα και για μεγαλύτερο χρονικό διάστημα. Αυτό οδηγεί σε αυξημένη κατανάλωση ηλεκτρικού ρεύματος και υψηλότερη θερμοκρασία λειτουργίας του συμπιεστή. Ως συνέπεια μπορεί να προκληθούν ζημιές στο ψυγείο.

Φροντίζετε για τον επαρκή αερισμό και εξαερισμό του ψυγείου:

Τηρείτε οπωσδήποτε τις προδιαγραφόμενες διατομές αερισμού και εξαερισμού.

Τα ανοίγματα αερισμού και εξαερισμού δεν επιτρέπεται να καλύπτονται ή να φράσσονται.

Καθαρίζετε τακτικά τις περιοχές εξαερισμού από τη σκόνη και τους ρύπους.

Όσο μεγαλύτερες είναι οι διατομές αερισμού και εξαερισμού, τόσο πιο ενεργειακά αποδοτικός είναι ο συμπιεστής.

- Τοποθετήστε το ψυγείο δίπλα στο ντουλάπι κουζίνας.
- Η πρόσοψη της συσκευής πρέπει να προεξέχει από την πρόσοψη του ντουλαπιού κουζίνας κατά απόσταση τουλάχιστον ίση με το βάθος της πόρτας. Αυτό θα επιτρέπει το ανεμπόδιο άνοιγμα και κλείσιμο της πόρτας της συσκευής.
- Κατά την τοποθέτηση του ψυγείου δίπλα σε έναν τοίχο ④ είναι απαραίτητο να τηρείται από την πλευρά των με-

ντεσέδων ανάμεσα στον τοίχο ④ και το ψυγείο ② μια απόσταση ασφαλείας (A).

- Για να προσαρμόσετε το ψυγείο στο ύψος της σύνθεσης κουζίνας, μπορείτε να τοποθετήσετε επάνω από το ψυγείο ένα επιπλέον κρεμαστό ντουλάπι ① κατάλληλων διαστάσεων.

Σε όλο το πλάτος του πρόσθετου κρεμαστού ντουλαπιού πρέπει να διέρχεται ένα κανάλι εξαερισμού με βάθος 50 mm.

Η διατομή εξαερισμού κάτω από την οροφή πρέπει να ανέρχεται σε τουλάχιστον  $300 \text{ cm}^2$ , έτσι ώστε ο θερμός αέρας να μπορεί να αναρροφάται ανεμπόδιστα.

# Εγκατάσταση

## Διαστάσεις συσκευής

### Διαστάσεις τοποθέτησης/Κάτοψη

KFN 4898 ... bs

Όλες οι διαστάσεις δίνονται σε mm.

Η σωστή λειτουργία του ψυγείου διασφαλίζεται, εφόσον οι προκαθορισμένες διατομές αερισμού και εξαερισμού διατηρούνται ανοιχτές.

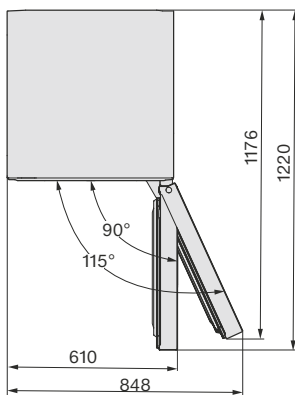
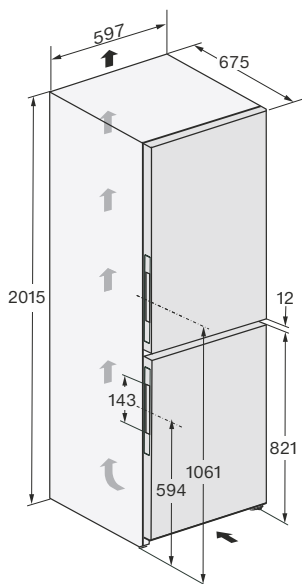

## Διαστάσεις τοποθέτησης/Κάτοψη

KFN 4898 ... brws, KFN 4898 ... grgr

Όλες οι διαστάσεις δίνονται σε mm.

Η σωστή λειτουργία του ψυγείου διασφαλίζεται, εφόσον οι προκαθορισμένες διατομές αερισμού και εξαερισμού διατηρούνται ανοιχτές.

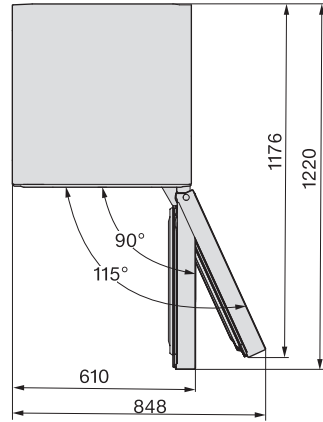
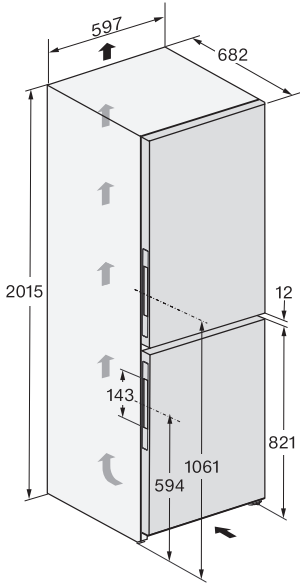

# Εγκατάσταση

## Συνδέσεις

KFN 4898 ... bs, KFN 4898 ... brws, KFN 4898 ... grgr

Όλες οι διαστάσεις δίνονται σε mm.

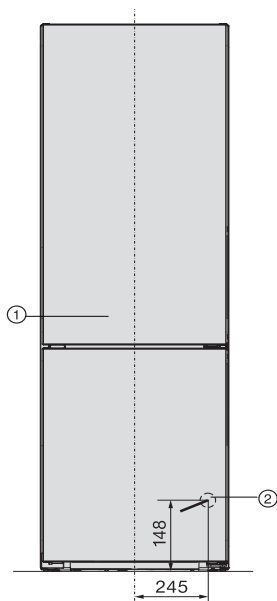

- ① Μπροσινή όψη
- ② Μήκος ηλεκτρικού καλωδίου = 2.000 mm  
Μπορείτε να προμηθευτείτε μακρύτερο ηλεκτρικό καλώδιο από το Miele Service.

## Ηλεκτρική σύνδεση

Το ψυγείο επιτρέπεται να συνδεθεί σε πρίζα σούκο αποκλειστικά και μόνο με το συνοδευτικό καλώδιο ηλεκτρικής σύνδεσης.

Τοποθετείτε το ψυγείο με τέτοιο τρόπο, ώστε η πρίζα να είναι ελεύθερα προσβάσιμη. Εάν η πρίζα δεν είναι ελεύθερα προσβάσιμη, βεβαιωθείτε ότι στον χώρο της εγκατάστασης υπάρχει διάταξη ολοπολικής αποσύνδεσης από το δίκτυο.

**⚠ Κίνδυνος πυρκαγιάς λόγω υπερθέρμανσης.**

Η λειτουργία του ψυγείου με πολύπριζα και μπαλαντέζες μπορεί να προκαλέσει υπερφόρτωση των καλωδίων.

Για λόγους ασφαλείας, μην χρησιμοποιείτε πολύπριζα και μπαλαντέζες.

Η ηλεκτρική σύνδεση πρέπει να έχει γίνει σύμφωνα με τις προδιαγραφές VDE 0100.

Για λόγους ασφαλείας, συνιστούμε τη χρήση ενός διακόπτη προστασίας από διαρροές (RCD) τύπου  στον αντίστοιχο οικιακό ασφαλειοπίνακα για την ηλεκτρική σύνδεση του ψυγείου.

Ένα κατεστραμμένο καλώδιο ηλεκτρικής σύνδεσης επιτρέπεται να αντικατασταθεί μόνο από ένα ειδικό καλώδιο ηλεκτρικής σύνδεσης του ίδιου τύπου (διατίθεται από το Miele Service). Για λόγους ασφαλείας, η αντικατάσταση επιτρέπεται να γίνει μόνο από εξειδικευμένο τεχνικό ή από το Miele Service.

Τα στοιχεία για την ονομαστική ισχύ και την αντίστοιχη ασφάλεια περιέχονται στις παρούσες οδηγίες χρήσης ή στην πινακίδα τύπου. Συγκρίνετε αυτά τα στοιχεία με τα δεδομένα της επιτόπιας

ηλεκτρικής σύνδεσης. Σε περίπτωση αμφιβολίας απευθυνθείτε σε ηλεκτρολόγο.

Είναι δυνατή η προσωρινή ή μόνιμη λειτουργία σε σύστημα παροχής ηλεκτρικής ενέργειας αυτόνομο ή μη συγχρονισμένο σε δίκτυο (όπως π.χ. αυτόνομα δίκτυα, εφεδρικά συστήματα). Απαραίτητη προϋπόθεση για τη λειτουργία είναι το σύστημα τροφοδοσίας να συμμορφώνεται με τις προδιαγραφές του προτύπου EN 50160 ή συγκρίσιμων προτύπων.

Τα μέτρα προστασίας που προβλέπονται στην οικιακή εγκατάσταση και σε αυτό το προϊόν της Miele πρέπει επίσης να διασφαλίζουν τη λειτουργία τους σε απομονωμένη λειτουργία ή σε λειτουργία μη συγχρονισμένη σε δίκτυο ή να αντικαθίστανται από ισοδύναμα μέτρα στην εγκατάσταση. Όπως περιγράφεται, για παράδειγμα, στην τρέχουσα έκδοση του VDE-AR-E 2510-2.

Η Miele συνιστά: Εγκαταστήστε κατάλληλες προστατευτικές διατάξεις (επιτηρητές, σταθεροποιητές τάσης, συστήματα αδιάλειπτης τροφοδότησης ισχύος κ.λπ.) στην εσωτερική ηλεκτρική σας εγκατάσταση, ώστε να προλαμβάνεται η πρόκληση ζημιών ή η εμφάνιση ανωμαλιών στη λειτουργία των συσκευών σας.

## Σύνδεση ψυγείου

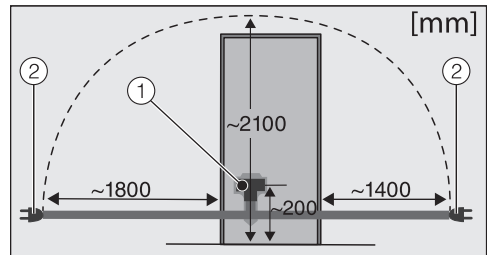

Πίσω μέρος του ψυγείου

- ① Φις συσκευής
- ② Φις παροχής

## Εγκατάσταση

---

- Εισαγάγετε το φιντ της συσκευής.

Προσέξτε, ώστε το φιντ της συσκευής να εφαρμόσει σωστά.

- Τοποθετήστε το φιντ παροχής του ψυγείου στην πρίζα.

Το ψυγείο έχει συνδεθεί τώρα στο ηλεκτρικό δίκτυο.

## Επισκόπηση συσκευής

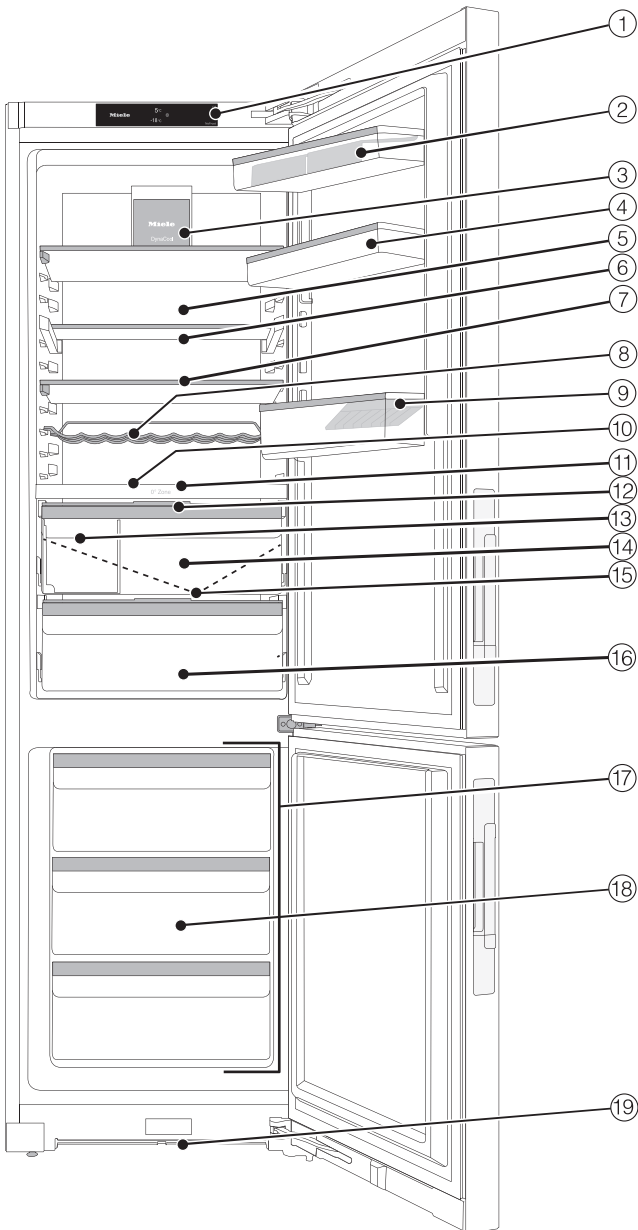

## Περιγραφή συσκευής

---

- ① Οθόνη
- ② Ράφι με αυγοθήκη στην πόρτα της συσκευής
- ③ Βεντιλατέρ με φωτισμό
- ④ Ράφι με λεπτή ρύθμιση:  
Μετακινήστε το ύψος του ραφίου ξεχωριστά όταν είναι φορτωμένο και δημιουργήστε χώρο για ψηλά μπουκάλια.
- ⑤ Σύστημα ξήρανσης πίσω τοιχώματος για την αποτροπή δημιουργίας συμπυκνώματος
- ⑥ Διαχωρισμένο ράφι (FlexiBoard):  
Σύρετε το μπροστινό μισό γυάλινο ράφι προς τα πίσω και δημιουργήστε χώρο για ψηλά δοχεία στην μπροστινή περιοχή.
- ⑦ Ράφι συντήρησης με φωτισμό (FlexiLight 2.0)
- ⑧ Μεταβλητό ράφι για μπουκάλια
- ⑨ Ράφι για μπουκάλια με στήριγμα για μπουκάλια:  
Μπορείτε να μετακινήσετε το στήριγμα για μπουκάλια προς τα δεξιά ή προς τα αριστερά και να δημιουργήσετε χώρο για κουτιά ποτών.
- ⑩ Χώρος για ένα ρηχό ταψί (XL εσωτερικός χώρος)
- ⑪ Διαχωριστική πλάκα με ράφι για μπουκάλια, δοχείο νερού και υγραντήρα (Humidifier):  
Τα φρούτα και λαχανικά που είναι τοποθετημένα μέσα στο ψυγείο ψεκάζονται με νερό κάθε φορά που ανοίγει η πόρτα καθώς και κάθε 90 λεπτά περίπου.
- ⑫ Καπάκι για ρύθμιση της υγρασίας του αέρα στο συρτάρι υγρού κλίματος
- ⑬ Κουτί διαλογής:  
Αποθηκεύστε εδώ τρόφιμα ευαίσθητα στην πίεση, όπως τα μούρα.
- ⑭ Συρτάρι υγρού κλίματος για φρούτα και λαχανικά (στη ζώνη PerfectFresh Active)
- ⑮ Κανάλι νερού συμπύκνωσης και οπή αποστράγγισης νερού συμπύκνωσης:  
Το κατακάθισμα συμπυκνώματος απομακρύνεται και εξατμίζεται αυτόματα.
- ⑯ Συρτάρι ξηρού κλίματος με χαμηλή θερμοκρασία για ευαίσθητα τρόφιμα (στη ζώνη PerfectFresh Active)
- ⑰ Ζώνη κατάψυξης με εναλλακτική δυνατότητα χρήσης ως πρόσθετη ζώνη συντήρησης – ζώνη μεταβλητής θερμοκρασίας (Freeze&Cool)
- ⑱ Συρτάρι
- ⑲ Διατομή αερισμού

## Οθόνη

Η οθόνη μπορεί να γρατζουνιστεί από μυτερά ή αιχμηρά αντικείμενα, όπως π.χ. μολύβια ή στυλό.

Αγγίζετε την οθόνη μόνο με τα δάχτυλα.

Αν τα δάχτυλά σας είναι κρύα, πιθανώς να μην αντιδράσει η οθόνη.



- ① Ένδειξη θερμοκρασίας για τη συντήρηση
- ② Ένδειξη θερμοκρασίας για την κατάψυξη
- ③ Πλήκτρο αφής λειτουργίας ρυθμίσεων  για την επιλογή διάφορων λειτουργιών σε λειτουργία ρυθμίσεων
- ④ Ένδειξη της κατάστασης σύνδεσης (ορατή μόνο αν έχει ρυθμιστεί η δικτύωση)
- ⑤ Ένδειξη εκθεσιακής ρύθμισης (ορατή μόνο όταν έχει ενεργοποιηθεί η λειτουργία εκθεσιακής ρύθμισης)











### Κατανόηση της αρχής χειρισμού

- Αγγίξτε την επιθυμητή περιοχή/το επιθυμητό σύμβολο στην αρχική οθόνη.
  - Σύρτε προς τα αριστερά ή προς τα δεξιά επάνω στην οθόνη, έως ότου εμφανιστεί στο κέντρο η επιθυμητή τιμή/το επιθυμητό σύμβολο.
  - Αγγίξτε για επιβεβαίωση την επιθυμητή επιλογή στην οθόνη.
- Η επιθυμητή τιμή/το επιθυμητό σύμβολο ανάβει (με ορισμένες εξαιρέσεις) πορτοκαλί.
- Για έξοδο από το επίπεδο ρυθμίσεων, αγγίξτε το  ή το OK.













## Περιγραφή συσκευής

### Λειτουργία ρυθμίσεων

Στη λειτουργία ρυθμίσεων μπορείτε να επιλέξετε τις εξής λειτουργίες και εν μέρει να αλλάξετε τις ρυθμίσεις τους:

Σύμβολο	Λειτουργία	Εργασιακή ρύθμιση
	Ενεργοποίηση ή απενεργοποίηση της λειτουργίας «Πάρτι» (βλέπε κεφ. «Προγραμματισμός άλλων ρυθμίσεων»)	OFF
	Ενεργοποίηση ή απενεργοποίηση της λειτουργίας «Διακοπές» (βλέπε κεφ. «Προγραμματισμός άλλων ρυθμίσεων»)	OFF
	Ενεργοποίηση ή απενεργοποίηση της λειτουργίας κλειδώματος (βλέπε κεφάλαιο «Προγραμματισμός άλλων ρυθμίσεων»)	 (OFF)
	Απενεργοποίηση ψυγείου (βλ. κεφάλαιο «Ενεργοποίηση και απενεργοποίηση ψυγείου»)	
	Ενεργοποίηση ή απενεργοποίηση της λειτουργίας Sabbath (βλέπε κεφ. «Προγραμματισμός άλλων ρυθμίσεων»)	OFF
	Εμφάνιση έκδοσης λειτουργίας Sabbath	—
	Αλλαγή χρονικού διαστήματος έως την ενεργοποίηση του συναγερμού πόρτας (βλέπε κεφ. «Προγραμματισμός άλλων ρυθμίσεων»)	1:00
	Ρυθμίστε τη ζώνη μεταβλητής θερμοκρασίας (Freeze&Cool) σύμφωνα με τις ανάγκες σας (βλ. κεφάλαιο «Προγραμματισμός άλλων ρυθμίσεων»)	
	Η ζώνη κατάψυξης είναι ενεργοποιημένη. Μπορεί να επιλεγεί η πρόσθετη ζώνη συντήρησης.	ON
	Η πρόσθετη ζώνη συντήρησης είναι ενεργοποιημένη. Μπορεί να επιλεγεί η ζώνη κατάψυξης.	OFF

## Περιγραφή συσκευής

	Αλλάξτε τη βαθμίδα θερμοκρασίας στη ζώνη PerfectFresh Active (βλ. κεφάλαιο «Η σωστή θερμοκρασία»)	5
	Ενεργοποίηση ή απενεργοποίηση του υγραντήρα (humidifier) ή ρύθμιση της έντασης του υγραντήρα (βλέπε κεφ. «Τοποθέτηση τροφίμων στη ζώνη PerfectFresh Active»)	OFF
	Ρύθμιση της λειτουργίας Miele@home για πρώτη φορά, ενεργοποίηση ή απενεργοποίηση του WLAN ή επαναφορά των ρυθμίσεων δικτύου (βλέπε κεφ. «Προγραμματισμός άλλων ρυθμίσεων»)	APP
	Ενεργοποίηση ή απενεργοποίηση του ήχου πλήκτρων	ON
	Αλλαγή της έντασης ήχου προειδοποιητικών και ηχητικών σημάτων ή μόνιμη απενεργοποίηση των προειδοποιητικών και ηχητικών σημάτων (βλέπε κεφ. «Προγραμματισμός άλλων ρυθμίσεων»)	ON , βαθμίδα 5
	Αλλαγή της φωτεινότητας της οθόνης (βλέπε κεφ. «Προγραμματισμός άλλων ρυθμίσεων»)	Βαθμίδα 4
	Αλλαγή της μονάδας θερμοκρασίας (βαθμοί °C Κελσίου ή °F Φαρενάιτ)	°C
	Απενεργοποίηση της λειτουργίας εκθεσιακής ρύθμισης (ορατή μόνο όταν έχει ενεργοποιηθεί) (βλέπε κεφ. «Προγραμματισμός άλλων ρυθμίσεων»)	OFF
	Επαναφορά εργοστασιακών ρυθμίσεων (βλέπε κεφ. «Προγραμματισμός άλλων ρυθμίσεων»)	—
	Εμφάνιση πληροφοριών (ονομασία μοντέλου και αριθμός κατασκευής) για το ψυγείο σας (βλέπε κεφ. «Προγραμματισμός άλλων ρυθμίσεων»)	—
	Ενεργοποίηση της υπενθύμισης αλλαγής φίλτρου οσμών (βλέπε κεφ. «Πρόσθετα εξαρτήματα») (βλέπε κεφ. «Προγραμματισμός άλλων ρυθμίσεων»)	OFF
	Ενεργοποίηση ή απενεργοποίηση της λειτουργίας καθαρισμού (βλέπε κεφ. «Καθαρισμός και φροντίδα»)	OFF

# Περιγραφή συσκευής

## Εσωτερική διαρρύθμιση

### Μετατόπιση ραφιού πόρτας/ραφιού για μπουκαλία

Τα ράφια πόρτας/μπουκαλιών στην πόρτα της συσκευής πρέπει να μετακινούνται μόνο όταν είναι άδεια.

- Σπρώξτε τα ράφια πόρτας/μπουκαλιών προς τα πάνω και βγάλτε τα τραβώντας προς τα εμπρός.
- Επανατοποθετήστε τα ράφια πόρτας/μπουκαλιών σε οποιαδήποτε θέση.

### Μετατόπιση ραφιού πόρτας με μηχανισμό ρύθμισης ακριβείας

Τα ράφια πόρτας/μπουκαλιών στην πόρτα της συσκευής πρέπει να μετακινούνται μόνο όταν είναι άδεια.

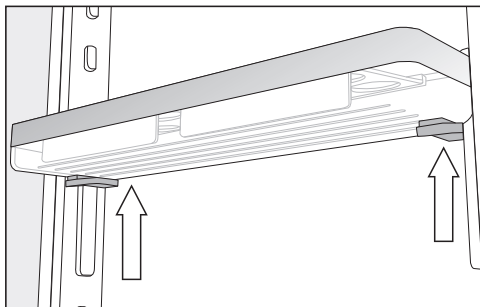

- Πιάστε το ράφι πόρτας από τα πλαϊνά και με τα δύο χέρια, εντοπίζοντας σε κάθε πλευρά το γκρι κουμπί στο κάτω μέρος.
- Πιέστε ταυτόχρονα τα γκρι κουμπιά και σύρετε το ράφι πόρτας προς τα πάνω έξω από τους πήχεις-οδηγούς.

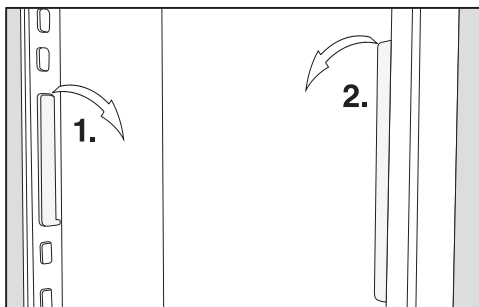

- Βγάλτε τον πήχη-οδηγό από την προεξοχή και τοποθετήστε την στην επιθυμητή θέση.
- Τοποθετήστε τον δεύτερο πήχη-οδηγό παράλληλα προς τον πρώτο.
- Ωθήστε το ράφι πόρτας από πάνω στους πήχεις-οδηγούς.

### Αλλαγή θέσης ραφιών συντήρησης/ραφιών συντήρησης με φωτισμό

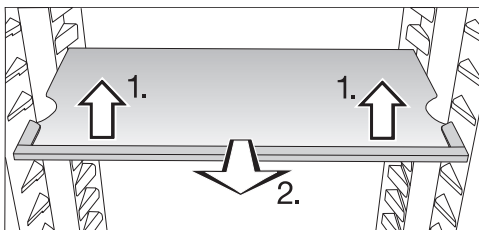

- Ανασηκώστε το ράφι μπροστά ελαφρώς και τραβήξτε το λίγο προς τα εμπρός.
- Ανασηκώστε το ράφι με τις εγκοπές πάνω από τα πτερύγια στήριξης για να το μετατοπίσετε προς τα πάνω ή προς τα κάτω.
- Σπρώξτε το ράφι προς τα μέσα.

Προσέξτε το ράφι με φωτισμό να εφαρμόσει σωστά (ακούγεται ένας χαρακτηριστικός ήχος).

Τα ράφια προστατεύονται από ακούσιο τράβηγμα με ειδικά στοπ.

## Μετατόπιση διαιρούμενου ραφιού

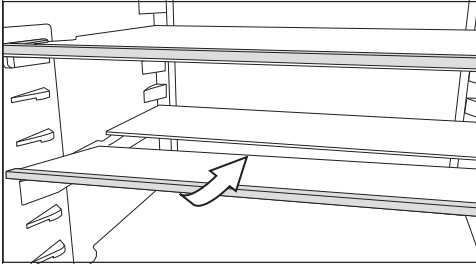

- Ανασηκώστε από μπροστά ελαφρώς το μισό του γυάλινου ραφιού και σύρετε το γυάλινο ράφι προσεκτικά πίσω από το πίσω κομμάτι.

## Αλλαγή θέσης διαιρούμενου ραφιού

- Αφαιρέστε τις δύο μισές γυάλινες πλάκες.

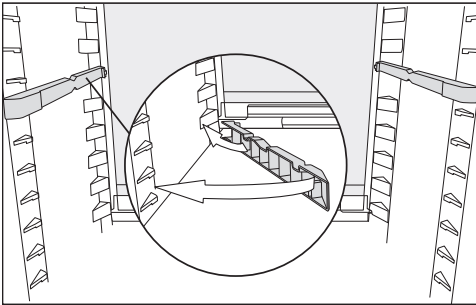

- Εισαγάγετε τους δύο αντάπτορες στο επιθυμητό ύψος αριστερά και δεξιά πάνω στα πτερύγια στήριξης.

Η γυάλινη πλάκα με το στοπ στο άκρο πρέπει να βρίσκεται πίσω.

## Μετακίνηση ραφιού για μπουκάλια

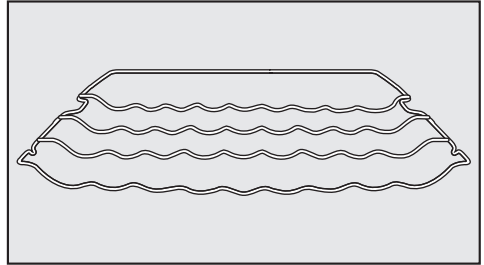

Το ράφι για μπουκάλια μπορείτε να το τοποθετήσετε στο ψυγείο σε διάφορες θέσεις.

- Σηκώστε το ράφι για μπουκάλια μπροστά ελαφρά και τραβήξτε το λίγο προς τα εμπρός. Η εγκοπή θα πρέπει να βρεθεί επάνω από τα πτερύγια στήριξης. Έπειτα, μετατοπίστε το προς τα πάνω ή προς τα κάτω.

Το πίσω άγκιστρο πρέπει να δείχνει προς τα πάνω, έτσι ώστε τα μπουκάλια να μην αγγίζουν το πίσω τοίχωμα.

Το ράφι για μπουκάλια προστατεύεται από τυχόν ακούσιο τράβηγμα μέσω ειδικών στοπ.

## Περιγραφή συσκευής

### Χρήση του ραφιού για μπουκάλια στη διαχωριστική πλάκα

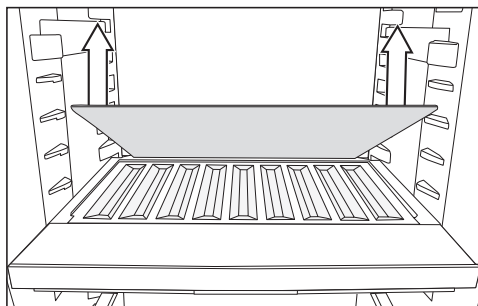

- Αφαιρέστε την πίσω γυάλινη πλάκα στη διαχωριστική πλάκα και φυλάξτε την χωριστά.
- Τοποθετήστε τα μπουκάλια με τον πάτο προς τα πίσω μέχρι το τέρμα.

**Χρήσιμη συμβουλή:** Αν τα μπουκάλια προεξέχουν από το ράφι, μετακινήστε το κάτω ράφι για μπουκάλια στην πόρτα προς τα πάνω.

### Αφαίρεση και επανατοποθέτηση του κουτιού ταξινόμησης

- Αν θέλετε να το αφαιρέσετε, ανασηκώστε το κουτί ταξινόμησης πρώτα από πίσω.
- Για να επανατοποθετήσετε το κουτί ταξινόμησης στο συρτάρι, τοποθετήστε πρώτα το μπροστινό του μέρος.

### Θέση για ένα ρηχό ταψί

Πάνω από τα συρτάρια μπορεί να τοποθετηθεί ένα ρηχό ταψί. Οι μέγιστες διαστάσεις του ρηχού ταψιού είναι: πλάτος 466 mm/βάθος 386 mm/ύψος 50 mm.

- Ανοίξτε την πόρτα της συσκευής μέχρι το σημείο που σταματά.

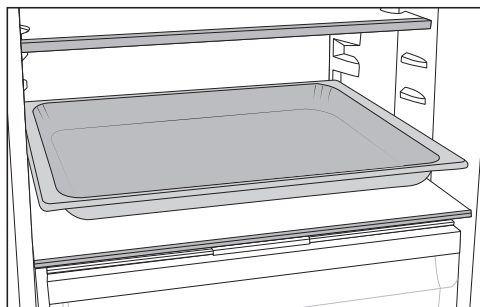

- Τοποθετήστε το ρηχό ταψί πάνω στη διαχωριστική πλάκα.

**Χρήσιμη συμβουλή:** Αφήστε το ταψί να κρυώσει σε θερμοκρασία δωματίου, πριν το τοποθετήσετε στη συντήρηση.

### Μετακίνηση του φίλτρου Active AirClean

Το στήριγμα του φίλτρου Active AirClean βρίσκεται σε έναν προστατευτικό πήχη στο πίσω μέρος του ραφιού.

- Για να μετακινήσετε το φίλτρο Active AirClean, τραβήξτε το προς τα πάνω από τον προστατευτικό πήχη.
- Τραβήξτε τον προστατευτικό πήχη από το ράφι συντήρησης.
- Τοποθετήστε τον προστατευτικό πήχη στο ράφι συντήρησης που επιθυμείτε.

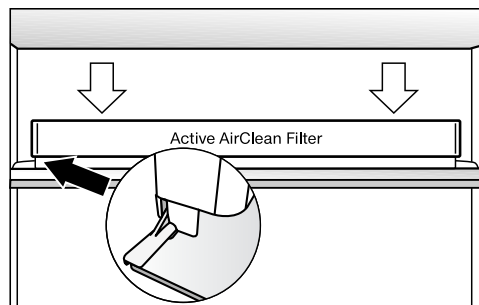

- Τοποθετήστε το φίλτρο Active AirClean στον προστατευτικό πήχη.

## Ευέλικτη διαμόρφωση ζώνης κατάψυξης (VarioRoom)

Αν θέλετε να τοποθετήσετε κατεψυγμένα μεγάλου όγκου, π.χ. γαλοπούλα ή κυνήγι, μπορείτε να αφαιρέσετε τα επάνω συρτάρια κατάψυξης και τα γυάλινα ράφια μεταξύ των συρταριών της κατάψυξης. Έτσι δημιουργείται περισσότερος όγκος και χώρος για την αποθήκευση κατεψυγμένων μεγάλου μεγέθους/ύψους.

## Συνοδευτικά εξαρτήματα

### Αυγοθήκες

### Κουτί ταξινόμησης

### Παγοθήκη

### Ρυθμιστής ανοίγματος πόρτας

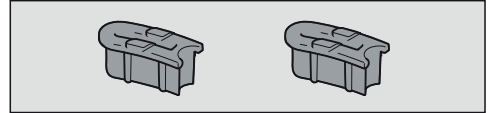

Οι μεντεσέδες πόρτας είναι εκ κατασκευής έτσι ρυθμισμένοι, ώστε η πόρτα συσκευής να μπορεί να ανοίξει έως 115°. Αν η πόρτα της συσκευής π.χ. κατά το άνοιγμα χτυπά σε ένα γειτονικό τοίχωμα, η ακτίνα ανοίγματος της πόρτας μπορεί να περιοριστεί στις περ. 90°:

Εκτελέστε την τοποθέτηση σύμφωνα με τις συνοδευτικές οδηγίες.

## Πρόσθετα εξαρτήματα

Εναρμονισμένα με τη συσκευή σας υπάρχουν διαθέσιμα στην γκάμα της Miele βοηθητικά εξαρτήματα και προϊόντα καθαρισμού και περιποίησης.

Στο ηλεκτρονικό κατάστημα της Miele, από το Miele Service ή από τον εμπορικό αντιπρόσωπο της Miele, μπορείτε να προμηθευτείτε προϊόντα ειδικά σχεδιασμένα για το ψυγείο σας, όπως προϊόντα φροντίδας για τη συσκευή και εξαρτήματα.

Μπορείτε να αποκτήσετε πρόσβαση στο ηλεκτρονικό κατάστημα της Miele μέσω του ακόλουθου κωδικού QR:



# Ενεργοποίηση και απενεργοποίηση της συσκευής

## Πριν από την πρώτη χρήση

- Απομακρύνετε όλα τα υλικά συσκευασίας και τις προστατευτικές μεμβράνες.
- Καθαρίζετε το εσωτερικό της συσκευής και τα εξαρτήματα.

## Σύνδεση ψυγείου

- Συνδέστε τη συσκευή στο ηλεκτρικό ρεύμα, όπως περιγράφεται στο κεφάλαιο «Ηλεκτρική σύνδεση».



Στην οθόνη εμφανίζεται αρχικά η ένδειξη Miele, και στη συνέχεια .



## Πλήρωση και τοποθέτηση του δοχείου νερού για τον υγραντήρα

- Γεμίστε το δοχείο νερού για τον υγραντήρα με φρέσκο πόσιμο νερό (βλέπε κεφ. «Τοποθέτηση τροφίμων στη ζώνη PerfectFresh Active», ενότητα «Συρτάρι υγρού κλίματος»).
- Τοποθετήστε το δοχείο νερού στη διαχωριστική πλάκα μεταξύ συντήρησης και ζώνης PerfectFresh Active (βλέπε κεφ. «Τοποθέτηση τροφίμων στη ζώνη PerfectFresh Active», ενότητα «Συρτάρι υγρού κλίματος»).

## Ενεργοποίηση ψυγείου

- Ανοίξτε την πόρτα της συσκευής.
- Πατήστε το σύμβολο  στην οθόνη. Ξεκινά η ψύξη του ψυγείου και ο εσωτερικός φωτισμός ανάβει.

Μόλις επιτευχθεί η ρυθμισμένη θερμοκρασία κατάψυξης σβήνει το σύμβολο  , η ένδειξη θερμοκρασίας της κατάψυξης ανάβει συνεχώς και ο προειδοποιητικός ήχος σταματά να ηχεί.

- Εάν ο προειδοποιητικός ήχος σας ενοχλεί, πατήστε το σύμβολο  .

Ο προειδοποιητικός ήχος σταματά να ηχεί.



Το ψυγείο ρυθμίζεται με βάση τις προεπιλεγμένες θερμοκρασίες.

Για να αποκτήσει η συσκευή το κατάλληλο επίπεδο ψύξης, αφήστε πρώτα να περάσουν λίγες ώρες πριν τοποθετήσετε για πρώτη φορά τρόφιμα. Τοποθετήστε τα τρόφιμα στο ψυγείο μόνο όταν η θερμοκρασία φτάσει στη ρυθμισμένη τιμή.

Τοποθετήστε τα τρόφιμα στην κατάψυξη, μόνο όταν η θερμοκρασία στην κατάψυξη πέσει αρκετά (-18°C τουλάχιστον).

## Απενεργοποίηση του ψυγείου

Μπορείτε να απενεργοποιήσετε ολόκληρο το ψυγείο στη λειτουργία ρυθμίσεων .

- Πατήστε το σύμβολο .
- Σαρώστε με το δάχτυλο προς τα αριστερά ή προς τα δεξιά, μέχρι να εμφανιστεί στο κέντρο το σύμβολο .
- Πατήστε το σύμβολο .

Η ψύξη και ο εσωτερικός φωτισμός απενεργοποιούνται.

Στην οθόνη εμφανίζεται το σύμβολο .

Σημείωση: Το ψυγείο δεν αποσυνδέεται από το δίκτυο ρεύματος, όταν το ψυγείο απενεργοποιείται.

# Ενεργοποίηση και απενεργοποίηση της συσκευής

## Ξεχωριστή απενεργοποίηση της ζώνης συντήρησης ή της ζώνης κατάψυξης

- Πατήστε την ένδειξη θερμοκρασίας της ζώνης θερμοκρασίας που θέλετε να απενεργοποιήσετε.
- Σύρετε προς τα δεξιά, έως ότου εμφανιστεί στο κέντρο η ένδειξη ☺.
- Πατήστε το ☺.

Η ένδειξη θερμοκρασίας για την επιλεγμένη ζώνη θερμοκρασίας σβήνει. Στην οθόνη εμφανίζεται η ένδειξη ☺.

Η επιλεγμένη ζώνη θερμοκρασίας είναι απενεργοποιημένη.

Η άλλη ένδειξη θερμοκρασίας εξακολουθεί να ανάβει.

## Ξεχωριστή επανενεργοποίηση της ζώνης συντήρησης ή της ζώνης κατάψυξης

- Πατήστε την αντίστοιχη ένδειξη θερμοκρασίας ☺.
- Πατήστε το ☺.

Η επιθυμητή ζώνη θερμοκρασίας επανενεργοποιείται.

## Προσοχή σε περίπτωση μακράς απουσίας

Σε περίπτωση που, λόγω απουσίας διακόψετε τη λειτουργία του ψυγείου και δεν το καθαρίσετε, υπάρχει κίνδυνος, αν αφήσετε κλειστή την πόρτα του, να σχηματιστεί μούχλα στο εσωτερικό του.

Καθαρίζετε οπωσδήποτε το ψυγείο.

Αν πρόκειται να μη χρησιμοποιήσετε το ψυγείο για μεγαλύτερο χρονικό διάστημα, τότε λάβετε υπόψη τα εξής:

- Απενεργοποιήστε το ψυγείο.
- Τραβήξτε το φιν ή κατεβάστε την ασφάλεια στον οικιακό ασφαλειοπίνακα.
- Αδειάστε το δοχείο νερού για τον υγραντήρα και αποθηκεύστε το καθαρό και στεγνό.
- Για να αερίζεται επαρκώς το ψυγείο και για να αποφύγετε τη δημιουργία οσμών, καθαρίστε το ψυγείο και αφήστε το ανοιχτό.

Λάβετε υπόψη σας ακόμη τις τελευταίες δύο υποδείξεις, όταν θέτετε εκτός λειτουργίας ξεχωριστά τη συντήρηση για ένα μεγαλύτερο χρονικό διάστημα.

## Απαιτήσεις για τη δικτύωση

Λάβετε υπόψη τις ακόλουθες απαιτήσεις για τη δικτύωση:

1. Στο χώρο εγκατάστασης υπάρχει οικιακό δίκτυο.  
Έχετε διαθέσιμο τον κωδικό πρόσβασης WiFi.
2. Η εφαρμογή Miele είναι διαθέσιμη σε μια κινητή συσκευή.
3. Έχετε λογαριασμό χρήστη στην εφαρμογή Miele.

## Εφαρμογή Miele



Μπορείτε να κατεβάσετε δωρεάν την εφαρμογή Miele από το Apple App Store® ή από το Google Play Store™.





# Ενεργοποίηση και απενεργοποίηση της συσκευής

---

## Εκτέλεση σύνδεσης στο δίκτυο για 1η φορά

- Πατήστε το σύμβολο .
- Σαρώστε με το δάχτυλο προς τα αριστερά ή προς τα δεξιά, μέχρι να εμφανιστεί στο κέντρο το σύμβολο .
- Πατήστε το σύμβολο .
- Πατήστε την επιθυμητή μέθοδο σύνδεσης (APP ή WPS).

Μετά την επιτυχή σύνδεση εμφανίζεται στην οθόνη το σύμβολο .

Αν η σύνδεση δεν μπόρεσε να δημιουργηθεί, εμφανίζεται το σύμβολο .

- Σε αυτήν την περίπτωση ξεκινήστε ξανά τη διαδικασία.
- Για έξοδο από αυτό το επίπεδο ρυθμίσεων, πατήστε το σύμβολο .

## Εκτέλεση Scan & Connect

- Σαρώστε τον κωδικό QR.

Αν έχετε εγκαταστήσει την εφαρμογή Miele και έχετε λογαριασμό χρήστη, θα μεταφερθείτε απευθείας στη σύνδεση δικτύου.

Αν δεν έχετε εγκαταστήσει ακόμα την εφαρμογή Miele, θα μεταφερθείτε στο Apple App Store® ή στο Google Play Store™.

- Εγκαταστήστε την εφαρμογή Miele και δημιουργήστε έναν λογαριασμό χρήστη.
- Σαρώστε ξανά τον κωδικό QR.

Η εφαρμογή Miele σας καθοδηγεί στα βήματα ρύθμισης.

(ανάλογα με το μοντέλο)



## Σωστή θερμοκρασία

Η σωστή ρύθμιση της θερμοκρασίας έχει αποφασιστική σημασία για τη διατηρησιμότητα των τροφίμων. Με τη μείωση της θερμοκρασίας, οι διαδικασίες ανάπτυξης των μικροοργανισμών επιβραδύνονται. Τα τρόφιμα δεν χαλάνε τόσο γρήγορα.

Η θερμοκρασία στη συσκευή αυξάνεται:

- όσο πιο συχνά και για περισσότερο χρόνο ανοίγετε την πόρτα της συσκευής
- όσο πιο πολλά είναι τα τρόφιμα που φυλάσσονται
- όσο πιο ζεστά είναι τα τρόφιμα την ώρα που τοποθετούνται μέσα
- όσο πιο υψηλή είναι η θερμοκρασία περιβάλλοντος στον χώρο τοποθέτησης του ψυγείου. Το ψυγείο είναι κατασκευασμένο για μια ορισμένη ζώνη κλίματος (εύρος θερμοκρασίας περιβάλλοντος), της οποίας τα όρια πρέπει να τηρούνται.

### ... στη συντήρηση και στη ζώνη PerfectFresh Active

Στη ζώνη συντήρησης συστήνουμε μια θερμοκρασία **4°C**.

Στη ζώνη PerfectFresh Active η θερμοκρασία ρυθμίζεται αυτόματα και κυμαίνεται μεταξύ **0 και 3°C**.

### ... στην κατάψυξη

Για την κατάψυξη των νωπών τροφίμων απαιτείται θερμοκρασία **-18°C**. Κατ' αυτόν τον τρόπο τα τρόφιμα μπορούν να διατηρηθούν στην ιδανική ποιότητα για μεγαλύτερο χρονικό διάστημα.

Όταν η θερμοκρασία ανέβει πάνω από τους **-10°C**, αρχίζει η αλλοίωση από τους μικροοργανισμούς και ο χρόνος διατήρησης των τροφίμων μειώνεται. Για το λόγο αυτό, τρόφιμα κατά το ήμισυ

ή τελείως αποψυγμένα επιτρέπεται να καταψύχονται πάλι μόνο μετά το μαγείρεμά τους (βράσιμο ή ψήσιμο). Οι υψηλές θερμοκρασίες που αναπτύσσονται κατά το μαγείρεμα σκοτώνουν τους περισσότερους μικροοργανισμούς.

Με σταθερή θερμοκρασία κατάψυξης στους **-18°C** και κατάλληλη υγιεινή μπορεί να αξιοποιηθεί ο μέγιστος χρόνος αποθήκευσης των τροφίμων, ενώ ταυτόχρονα μειώνεται και ο όγκος των απορριμμάτων τροφίμων.

### Ένδειξη θερμοκρασίας

Στην κανονική λειτουργία εμφανίζεται στην οθόνη η **μέση, πραγματική θερμοκρασία συντήρησης** και η **μέγιστη θερμοκρασία κατάψυξης** που επικρατεί τη συγκεκριμένη στιγμή στο ψυγείο.

Ανάλογα με τη θερμοκρασία περιβάλλοντος και τη ρύθμιση, ίσως χρειαστούν μερικές ώρες μέχρι να επιτευχθούν και να εμφανίζονται σταθερά οι επιθυμητές θερμοκρασίες.

### Ρύθμιση της θερμοκρασίας συντήρησης/κατάψυξης

- Αγγίξτε στην οθόνη την ένδειξη θερμοκρασίας του επιπέδου ψύξης που επιθυμείτε να ρυθμίσετε.
- Σύρτε προς τα αριστερά ή προς τα δεξιά, έως ότου εμφανιστεί στο κέντρο η επιθυμητή θερμοκρασία.
- Αγγίξτε για επιβεβαίωση την επιθυμητή θερμοκρασία.

Η ένδειξη θερμοκρασίας μεταβαίνει στην πραγματική θερμοκρασία ψύξης και κατάψυξης, η οποία επικρατεί εκείνη τη στιγμή στο ψυγείο.

## Χειρισμός



### Πιθανές τιμές ρύθμισης

- Ζώνη συντήρησης: 3 έως 9°C
- Ζώνη κατάψυξης: -15°C έως -26°C
- Πρόσθετη ζώνη συντήρησης (Freeze&Cool): -2°C έως 14°C

### Αλλαγή της βαθμίδας θερμοκρασίας στη ζώνη PerfectFresh Active

Στη ζώνη PerfectFresh Active η θερμοκρασία ρυθμίζεται αυτόματα στους 0 έως 3°C.

Αν όμως επιθυμείτε μεγαλύτερη ή μικρότερη θερμοκρασία, επειδή π.χ. θέλετε να αποθηκεύσετε ψάρι, μπορείτε ελαφρώς να την αλλάξετε βαθμιαία.

- Πατήστε το .
- Σύρτε προς τα αριστερά ή προς τα δεξιά, έως ότου εμφανιστεί στο κέντρο η ένδειξη .
- Πατήστε το .
- Σύρτε προς τα αριστερά ή προς τα δεξιά, έως ότου εμφανιστεί στο κέντρο η επιθυμητή ρύθμιση (1: κατώτερη θερμοκρασία, 9: υψηλότερη θερμοκρασία).
- Αγγίξτε για επιβεβαίωση την επιθυμητή ρύθμιση.

Η εργοστασιακή ρύθμιση της βαθμίδας θερμοκρασίας είναι 5.

Σε μια ρύθμιση από τη βαθμίδα 1 έως τη βαθμίδα 4, η θερμοκρασία μπορεί σε ορισμένες συνθήκες να μειωθεί κάτω από 0°C. Τα τρόφιμα μπορεί να παγώσουν.

Ελέγξτε τη ρύθμιση της θερμοκρασίας.



### Συναγερμός θερμοκρασίας και συναγερμός πόρτας

 Κίνδυνος για την υγεία από την κατανάλωση αλλοιωμένων τροφίμων. Αν η θερμοκρασία κατάψυξης εμφανίζει για μεγάλο διάστημα θερμοκρασία υψηλότερη από -18°C, τα κατεψυγμένα μπορεί να έχουν αρχίσει να ξεπαγώνουν. Έτσι η διάρκεια ζωής των τροφίμων μειώνεται.

Ελέγχετε μήπως τα κατεψυγμένα έχουν ξεπαγώσει ή έχουν αρχίσει να ξεπαγώνουν. Αν συμβαίνει αυτό, πρέπει να καταναλώσετε τα τρόφιμα, το συντομότερο δυνατόν, ή διαφορετικά να τα επεξεργαστείτε περαιτέρω (να τα μαγειρέψετε ή να τα ψήσετε) πριν τα τοποθετήσετε και πάλι στην κατάψυξη.

### Συναγερμός θερμοκρασίας

Το ψυγείο διαθέτει συναγερμό θερμοκρασίας, ώστε η θερμοκρασία στη ζώνη κατάψυξης να μην αυξάνεται ανεξέλεγκτα.

Αν η θερμοκρασία κατάψυξης αυξηθεί σε μεγάλο βαθμό, στην ένδειξη θερμοκρασίας της κατάψυξης εμφανίζεται το   αναμμένο κόκκινο.

Επιπλέον ηχεί ένας προειδοποιητικός ήχος μέχρι να λήξει η κατάσταση συναγερμού ή να απενεργοποιηθεί πρόωρα ο προειδοποιητικός ήχος.

Το επίπεδο θερμοκρασίας που αναγνωρίζει η συσκευή ως πολύ υψηλό εξαρτάται πάντα από τη θερμοκρασία που έχετε ρυθμίσει.



Το ηχητικό και οπτικό σήμα εκπέμπεται στις εξής περιπτώσεις:

- Θέτετε σε λειτουργία τη συσκευή και η θερμοκρασία στο εσωτερικό της παρουσιάζει έντονη απόκλιση από αυτήν που έχετε ρυθμίσει.
- Ταξινομείτε και αφαιρείτε κατεψυγμένα, και στη διάρκεια αυτή εισέρχεται πολύς θερμός αέρας από τον χώρο μέσα στη συσκευή.
- Καταψύχετε μεγάλες ποσότητες τροφίμων.
- Καταψύχετε θερμά, φρέσκα τρόφιμα.
- Προέκυψε διακοπή ρεύματος.
- Το ψυγείο παρουσιάζει βλάβη.

Πριν απενεργοποιήσετε τον συναγερμό θερμοκρασίας, θα πρέπει να διερευνηθεί και να εξαλειφθεί η αιτία ενεργοποίησής του.

Σε περίπτωση που σας ενοχλεί ο προειδοποιητικός ήχος, μπορείτε να τον απενεργοποιήσετε πρόωρα.



■ Αγγίξτε το  .

Το μήνυμα προειδοποίησης επιβεβαιώθηκε: Το   σβήνει, και ο προειδοποιητικός ήχος σταματά να ηχεί.

Στην οθόνη εμφανίζεται η αρχική οθόνη: Στην ένδειξη θερμοκρασίας της κατάψυξης εμφανίζεται να αναβοσβήνει για περίπου 1 λεπτό η μέγιστη θερμοκρασία, η οποία επικρατούσε μέχρι τώρα στην κατάψυξη. Στη συνέχεια η ένδειξη θερμοκρασίας μεταβαίνει στην τρέχουσα θερμοκρασία της κατάψυξης.



## Συναγερμός πόρτας

Το ψυγείο διαθέτει συναγερμό πόρτας για την αποτροπή της άσκοπης κατανάλωσης ενέργειας, σε περίπτωση που έμεινε η πόρτα της συσκευής ανοιχτή, και για να προστατευτούν από τη θερμότητα τα τρόφιμα που έχουν τοποθετηθεί στο ψυγείο.

Όταν μια πόρτα της συσκευής μένει ανοιχτή για μεγαλύτερο χρονικό διάστημα, στην ένδειξη θερμοκρασίας εμφανίζεται το   αναμμένο κίτρινο. Επιπλέον, ακούγεται ένας προειδοποιητικός ήχος και ο εσωτερικός φωτισμός αναβοσβήνει.



Το χρονικό διάστημα έως την ενεργοποίηση του συναγερμού πόρτας μπορεί να τροποποιηθεί (βλέπε κεφάλαιο «Προγραμματισμός άλλων ρυθμίσεων»).

Ο ακουστικός προειδοποιητικός ήχος του συναγερμού πόρτας μπορεί να απενεργοποιηθεί (βλέπε κεφάλαιο «Προγραμματισμός άλλων ρυθμίσεων»).

Μόλις κλείσετε την πόρτα, ο προειδοποιητικός ήχος σταματά και το   σβήνει στην οθόνη.

## Πρόωρη απενεργοποίηση συναγερμού πόρτας

■ Πατήστε το σύμβολο  .

Ο προειδοποιητικός ήχος σταματά, το σύμβολο   σβήνει και ο εσωτερικός φωτισμός είναι συνεχώς αναμμένος.

Αν η πόρτα της συσκευής δεν κλείσει, ο προειδοποιητικός ήχος επαναλαμβάνεται μετά από περ. 1 λεπτό.

## Χειρισμός

### Χρήση εντατικής συντήρησης και εντατικής κατάψυξης

#### SuperCool ❄️

Με ενεργοποιημένη τη λειτουργία SuperCool ❄️, η ψύξη στη **συντήρηση** φτάνει πολύ γρήγορα στο ψυχρότερο επίπεδο (ανάλογα με τη θερμοκρασία περιβάλλοντος). Το ψυγείο λειτουργεί με τη μέγιστη δυνατή απόδοση ψύξης, και η θερμοκρασία μειώνεται. Επιλέξτε αυτήν τη λειτουργία όταν θέλετε να κρυώσετε γρήγορα τρόφιμα ή ποτά που μόλις έχετε τοποθετήσει στο ψυγείο.

Σε περίπτωση ενεργοποιημένης της λειτουργίας SuperCool ❄️, μπορεί πολλές φορές να ακούγονται θόρυβοι.

Η λειτουργία SuperCool ❄️ πρέπει να ενεργοποιείται αμέσως πριν από την τοποθέτηση των τροφίμων ή των ποτών στο ψυγείο.

Η λειτουργία SuperCool ❄️ απενεργοποιείται αυτόματα μετά από περίπου 12 ώρες. Το ψυγείο λειτουργεί πάλι με κανονική απόδοση ψύξης.

**Χρήσιμη συμβουλή:** Για οικονομία ρεύματος, μπορείτε να διακόψετε εσείς οι ίδιοι τη λειτουργία SuperCool ❄️, μόλις διαπιστώσετε ότι τα τρόφιμα ή τα ποτά έχουν ψυχθεί επαρκώς.

### Ενεργοποίηση και απενεργοποίηση εντατικής συντήρησης ❄️

- Αγγίξτε την ένδειξη θερμοκρασίας για τη συντήρηση.
- Για να ενεργοποιήσετε και να απενεργοποιήσετε τη λειτουργία εντατικής συντήρησης, αγγίξτε το ❄️.

Με **ενεργοποιημένη** τη λειτουργία εντατικής συντήρησης η ένδειξη ❄️ ανάβει πορτοκαλί.

- Για έξοδο από την επιφάνεια ρύθμισης, αγγίξτε την ένδειξη θερμοκρασίας.

### Λειτουργία «Εντατική κατάψυξη» ❄️

Με ενεργοποιημένη τη λειτουργία «Εντατική κατάψυξη» ❄️, η θερμοκρασία στην **κατάψυξη** φτάνει πολύ γρήγορα στο ψυχρότερο επίπεδο (ανάλογα με τη θερμοκρασία περιβάλλοντος). Το ψυγείο λειτουργεί με τη μέγιστη δυνατή απόδοση ψύξης, και η θερμοκρασία μειώνεται. Επιλέξτε αυτή τη λειτουργία πριν από την κατάψυξη φρέσκων τροφίμων. Έτσι τα τρόφιμα καταψύχονται γρήγορα και διατηρούν τη διατροφική τους αξία, τις βιταμίνες, την εμφάνιση και τη γεύση τους.

Όταν είναι ενεργοποιημένη η λειτουργία «Εντατική κατάψυξη» ❄️, ενδέχεται πολλές φορές να ακούγονται θόρυβοι.

Η λειτουργία «Εντατική κατάψυξη» πρέπει να ενεργοποιηθεί περίπου **6 ώρες πριν την τοποθέτηση** των τροφίμων που θα καταψυχθούν. Αν θέλετε να εκμεταλλευτείτε το **μέγιστο δυναμικό κατάψυξης, πρέπει 24 ώρες πριν από την τοποθέτηση των τροφίμων** να ενεργοποιήσετε τη λειτουργία «Εντατική κατάψυξη» ❄️.

Η λειτουργία «Εντατική κατάψυξη» ❄️ απενεργοποιείται αυτόματα μετά από περίπου 72 ώρες. Το ψυγείο λειτουργεί πάλι με κανονική απόδοση ψύξης. Η διάρκεια μέχρι την απενεργοποίηση της λειτουργίας εξαρτάται από την ποσότητα των φρέσκων τοποθετημένων τροφίμων.

**Χρήσιμη συμβουλή:** Για οικονομία ρεύματος, μπορείτε να απενεργοποιήσετε τη λειτουργία «Εντατική κατάψυξη», μόλις διαπιστώσετε ότι τα τρόφιμα ή τα ροφήματα έχουν ψυχθεί επαρκώς.

Δεν χρειάζεται να ενεργοποιήσετε τη λειτουργία «Εντατική κατάψυξη»,

- όταν τοποθετείτε τρόφιμα ήδη κατεψυγμένα.
- όταν τοποθετείτε τρόφιμα μόνο μέχρι 2 kg ημερησίως.

## Ενεργοποίηση και απενεργοποίηση της λειτουργίας «Εντατική κατάψυξη» ❄️

- Αγγίξτε την ένδειξη θερμοκρασίας για την κατάψυξη.
- Για να ενεργοποιήσετε και να απενεργοποιήσετε τη λειτουργία «Εντατική κατάψυξη», αγγίξτε το ❄️.

Με **ενεργοποιημένη** τη λειτουργία «Εντατική κατάψυξη» η ένδειξη ❄️ ανάβει πορτοκαλί.

- Για έξοδο από αυτό το επίπεδο ρυθμίσεων, αγγίξτε την ένδειξη θερμοκρασίας.

## Τοποθέτηση τροφίμων στη ζώνη συντήρησης

### Διάφορα επίπεδα ψύξης

Λόγω της φυσικής κυκλοφορίας αέρα ρυθμίζονται στη συντήρηση διαφορετικά επίπεδα θερμοκρασίας.

Ο ψυχρός, βαρύς αέρας κατεβαίνει στην κάτω περιοχή της συντήρησης. Χρησιμοποιείτε τα διάφορα διαθέσιμα επίπεδα ψύξης κατά την τοποθέτηση των τροφίμων.

Πρόκειται για ένα ψυγείο με αυτόματη κατανομή θερμοκρασίας (DynaCool). Μόλις ενεργοποιηθεί η ψύξη συντήρησης, το ψυγείο ενεργοποιεί αυτόματα τον ανεμιστήρα. Αυτό σημαίνει ότι το κρύο κατανέμεται ομοιόμορφα στη συντήρηση και οι διαφορετικές ζώνες ψύξης είναι λιγότερο έντονες. Συνεπώς, όλα τα τοποθετημένα τρόφιμα ψύχονται περίπου στην ίδια θερμοκρασία.

### Θερμότερη περιοχή

Η θερμότερη περιοχή είναι επάνω ψηλά στο μπροστινό τμήμα και στην πόρτα της συσκευής. Εκεί μπορείτε να τοποθετήσετε το βούτυρο, για να διατηρείται μαλακό, όταν θέλετε να το αλείψετε σε ψωμί, καθώς επίσης και το τυρί, για να διατηρήσει τη γεύση του.

### Ψυχρότερη περιοχή

Η ψυχρότερη περιοχή της συντήρησης βρίσκεται ακριβώς επάνω από τη διαχωριστική πλάκα προς τη ζώνη PerfectFresh Active και στο πίσω τοίχωμα. Ακόμη χαμηλότερες θερμοκρασίες επικρατούν στα συρτάρια της ζώνης PerfectFresh Active.

## Χειρισμός

Η ρύθμιση της θερμοκρασίας στους 4°C και η κατάλληλη υγιεινή καθυστερούν τον πολλαπλασιασμό των βακτηρίων, π.χ. της σαλμονέλας και των λιστεριών, που μπορεί να οδηγήσουν σε σοβαρή τροφική δηλητηρίαση.

Μπορείτε επομένως να χρησιμοποιήσετε τις περιοχές αυτές στη ζώνη συντήρησης, καθώς και στη ζώνη PerfectFresh Active για να τοποθετήσετε όλα τα ευαίσθητα και ευπαθή τρόφιμα, όπως π.χ.:

- ψάρι, κρέας, πουλερικά
- αλλαντικά, έτοιμα γεύματα
- τρόφιμα ή αρτοσκευάσματα με αυγά ή κρέμα γάλακτος
- νωπή ζύμη, ζύμη για κέικ, πίτσα, κικ λορέν
- φρέσκο τυρί και άλλα προϊόντα από νωπό γάλα
- χούμους, αλείμματα λαχανικών, υποκατάστατα τυριού κρέμας φυτικής προέλευσης
- συσκευασμένα λαχανικά έτοιμα προς κατανάλωση
- γενικώς, όλα τα νωπά τρόφιμα (με απαιτούμενη θερμοκρασία τουλάχιστον 4°C για τον ελάχιστο χρόνο διατήρησής τους)

### Ακατάλληλα για τη ζώνη συντήρησης

Κάποια τρόφιμα είναι ευαίσθητα στις χαμηλές θερμοκρασίες και ως εκ τούτου ακατάλληλα για αποθήκευση σε θερμοκρασίες κάτω από 5°C.

Μεταξύ αυτών των ευαίσθητων στις χαμηλές θερμοκρασίες τροφίμων συμπεριλαμβάνονται τα εξής:

- ανανάς, αβοκάντο, μπανάνες, ρόδι, μάνγκο, πεπόνι, παπάγια, φρούτα του πάθους, εσπεριδοειδή (όπως λεμόνια, πορτοκάλια, μανταρίνια, γκρέιπφρουτ)
- άγουρα φρούτα
- μελιτζάνες, αγγούρια, πατάτες, πιπεριές, τομάτες, κολοκυθάκια
- σκληρά τυριά (όπως παρμεζάνα, γραβιέρα)

**Χρήσιμη συμβουλή:** Η ζώνη μεταβλητής θερμοκρασίας σας δίνει τη δυνατότητα να χρησιμοποιείτε εναλλακτικά τη ζώνη κατάψυξης ως πρόσθετη ζώνη συντήρησης. Τα τρόφιμα αυτά μπορούν να αποθηκευτούν ιδανικά σε θερμοκρασία από 8°C έως 14°C (βλ. κεφάλαιο «Διατήρηση τροφίμων στην πρόσθετη ζώνη συντήρησης», ενότητα «Εύρος θερμοκρασίας 8°C έως 14°C»).

### Αποθηκεύετε τα τρόφιμα συσκευασμένα ή μη συσκευασμένα;

Διατηρείτε τα τρόφιμα στη συντήρηση πάντα συσκευασμένα ή καλά σκεπασμένα (στη ζώνη PerfectFresh Active υπάρχουν εξαιρέσεις).

Έτσι αποφεύγεται ο κίνδυνος μετάδοσης οσμών, το στέγνωμα των τροφίμων και η μεταφορά τυχόν βακτηριδίων. Αυτό πρέπει να λαμβάνεται ιδιαίτερα υπόψη κατά την αποθήκευση τροφίμων ζωικής προέλευσης. Διασφαλίστε ότι ιδίως το ωμό κρέας και το ψάρι δεν έρχονται σε επαφή με άλλα τρόφιμα.

Με τη σωστή ρύθμιση της θερμοκρασίας και την κατάλληλη υγιεινή, η διάρκεια ζωής των τροφίμων μπορεί να αυξηθεί κατά πολύ. Έτσι αποφεύγεται η άσκοπη σπατάλη τροφίμων.



## Τοποθέτηση τροφίμων στη ζώνη PerfectFresh Active

### Ζώνη PerfectFresh Active

Η ζώνη PerfectFresh Active ικανοποιεί τις απαιτήσεις ενός συρταριού ψυγείου σύμφωνα με το DIN EN 62552:2025.

Στη ζώνη PerfectFresh Active επικρατούν άριστες συνθήκες συντήρησης φρούτων, λαχανικών, ψαριών, κρέατος και γαλακτοκομικών προϊόντων. Τα τρόφιμα διατηρούνται φρέσκα για σημαντικά μεγαλύτερο διάστημα, ενώ δεν χάνουν τη γεύση και τις βιταμίνες τους.

Στη ζώνη PerfectFresh Active η θερμοκρασία ρυθμίζεται αυτόματα και κυμαίνεται μεταξύ 0 και 3°C. Αυτές οι θερμοκρασίες είναι πιο χαμηλές από αυτές που επικρατούν σε μια συμβατική ζώνη συντήρησης, αποτελούν όμως την άριστη θερμοκρασία συντήρησης για τρόφιμα ανθεκτικά στις χαμηλές θερμοκρασίες.



Επιπλέον, η υγρασία αέρα μέσα στη ζώνη PerfectFresh Active μπορεί να ρυθμιστεί κατά τέτοιο τρόπο, ώστε να ανταποκρίνεται στην υγρασία των αποθηκευμένων τροφίμων. Όταν ο υγραντήρας  είναι συνδεδεμένος, ψεκάζονται τα αποθηκευμένα φρούτα και λαχανικά με υδρατμούς. Ο υγραντήρας  ενεργοποιείται περίπου κάθε 90 λεπτά και σε κάθε άνοιγμα της πόρτας. Ένας υψηλός βαθμός υγρασίας αέρα επιδρά στη διατήρηση της υγρασίας των τροφίμων τα οποία δεν «στεγνώνουν» τόσο γρήγορα.



Λάβετε υπόψη ότι η καλή αρχική κατάσταση των τροφίμων είναι σημαντική για την καλύτερη συντήρησή τους.

Βγάζετε τα τρόφιμα από τη ζώνη PerfectFresh Active περίπου 30 ως 60 λεπτά πριν από την κατανάλωσή τους. Μόνο σε θερμοκρασία περιβάλλοντος αναπτύσσεται όλο το άρωμα και η γεύση τους.

### Συρτάρι υγρού κλίματος

 |  

 |  

Στο επάνω **συρτάρι υγρού κλίματος** επικρατεί θερμοκρασία από 0 έως 3°C, η υγρασία αέρα ανάλογα με τη θέση του καπακιού είναι χαμηλή  ή αυξημένη .

#### Χαμηλή υγρασία αέρα

Σε αυτήν τη ρύθμιση , ένα συρτάρι υγρού κλίματος μετατρέπεται σε συρτάρι ξηρού κλίματος (βλέπε ενότητα «Συρτάρι ξηρού κλίματος»).

#### Αυξημένη υγρασία αέρα

Στη ρύθμιση αυτή το συρτάρι είναι κατάλληλο για την αποθήκευση φρούτων και λαχανικών.

Σε περίπτωση υψηλής υγρασίας αέρα στο συρτάρι υγρού κλίματος μπορεί να δημιουργηθεί νερό συμπύκνωσης.

Αν κατά την εκτίμησή σας έχει δημιουργηθεί πολύ μεγάλη ποσότητα νερού συμπύκνωσης και επηρεάζει τα τρόφιμα, ενεργήστε ως εξής:

Αφαιρέστε το νερό συμπύκνωσης με ένα πανί.

Ανοίξτε το καπάκι του συρταριού, επιλέγοντας τη θέση «Χαμηλή υγρασία αέρα .

Απενεργοποιήστε τον υγραντήρα .

# Χειρισμός

## Επιλογή αυξημένης υγρασίας αέρα ΔΔΔ

Σε αυτήν τη ρύθμιση ΔΔΔ πρέπει ο υγραντήρας ☹ να είναι ενεργοποιημένος.

Με ενεργοποιημένο τον υγραντήρα ☹ αυξάνεται ελαφρώς η κατανάλωση ενέργειας. Επίσης ενδέχεται πολλές φορές να ακούγονται θόρυβοι.

- Πατήστε το ☼.
- Σύρετε προς τα αριστερά ή προς τα δεξιά, έως ότου εμφανιστεί στο κέντρο η ένδειξη ☹.
- Πατήστε το ☹.
- Σύρετε προς τα αριστερά, έως ότου εμφανιστεί στο κέντρο η επιθυμητή ένταση του υγραντήρα (1: χαμηλή υγραση, 3: μέγιστη υγραση).
- Αγγίξτε για επιβεβαίωση την επιθυμητή ρύθμιση.

Το σύμβολο ☹ ανάβει πορτοκαλί.

- Ανοίξτε το συρτάρι υγρού κλίματος.

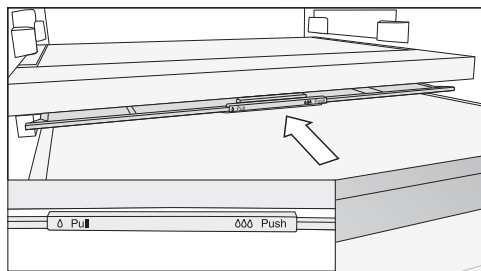

- Σπρώξτε το καπάκι προς τα πίσω μέχρι το τέρμα.

Το καπάκι είναι κλειστό και η υγρασία παραμένει μέσα στο συρτάρι ΔΔΔ.

## Επιλογή χαμηλής υγρασίας αέρα Δ

Σε αυτήν τη ρύθμιση Δ πρέπει ο υγραντήρας ☹ να είναι απενεργοποιημένος.

- Πατήστε το ☼.
- Σύρετε προς τα αριστερά ή προς τα δεξιά, έως ότου εμφανιστεί στο κέντρο η ένδειξη ☹.
- Πατήστε το ☹.
- Σύρετε προς τα δεξιά και πατήστε το ☹.

Το σύμβολο ☹ ανάβει λευκό.

- Ανοίξτε το συρτάρι υγρού κλίματος.

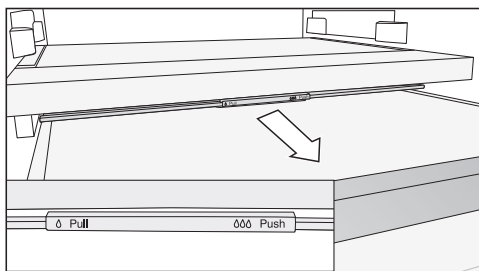

- Τραβήξτε το καπάκι προς τα μπροστά μέχρι το τέρμα.

Το καπάκι είναι ανοιχτό και η υγρασία μειώνεται Δ.

Εάν τα τρόφιμα προεξέχουν από το συρτάρι, μπορεί στο κλείσιμο του συρταριού το καπάκι να αλλάξει θέση και να κλείσει.

Προσέξτε στο γέμισμα του συρταριού να μην ακουμπάνε τα τρόφιμα από κάτω στο καπάκι του συρταριού.

## Υγραντήρας (Humidifier )

Με ενεργοποιημένο τον υγραντήρα  τα φρούτα και λαχανικά που είναι αποθηκευμένα στο συρτάρι υγρού κλίματος ψεκάζονται με νερό σε κάθε άνοιγμα της πόρτας καθώς και περίπου κάθε 90 λεπτά. Οι υδρατμοί εξασφαλίζουν επιπλέον υγρασία στο συρτάρι υγρού κλίματος.

Ο υγραντήρας και το αντίστοιχο δοχείο νερού βρίσκονται στη διαχωριστική πλάκα μεταξύ συντήρησης και ζώνης PerfectFresh Active.

Πριν από την ενεργοποίηση του υγραντήρα (βλέπε κεφ. «Προγραμματισμός άλλων ρυθμίσεων»), λάβετε υπόψη σας τα εξής:

- Το δοχείο νερού είναι καθαρό, γεμάτο με νερό και ασφαλισμένο.
- Το καπάκι του συρταριού υγρού κλίματος είναι κλειστό (ρύθμιση 000).

Το νερό στο δοχείο νερού επαρκεί για περ. 4 μήνες.

Πρέπει να γεμίσετε ξανά το δοχείο νερού, όταν ο υγραντήρας δεν παράγει πια καθόλου υδρατμούς.

 Κίνδυνος ζημιάς λόγω ακατάλληλης πλήρωσης.

Τα υγρά που περιέχουν ζάχαρη ενδέχεται να προκαλέσουν δυσλειτουργία του υγραντήρα.

Γεμίζετε το δοχείο νερού μόνο με φρέσκο πόσιμο νερό.

 Κίνδυνος για την υγεία από ακάθαρτο νερό.

Η χρήση ακάθαρτου νερού μπορεί να προκαλέσει δηλητηρίαση.

Γεμίζετε το δοχείο νερού μόνο με φρέσκο πόσιμο νερό.

 Κίνδυνος για την υγεία από μολυσμένο νερό.

Νερό το οποίο παραμένει στο δοχείο νερού για μεγάλο χρονικό διάστημα μπορεί να μολυνθεί και να θέσει σε κίνδυνο την υγεία σας.

Εάν το ψυγείο, η ζώνη συντήρησης ή ο υγραντήρας έχουν τεθεί εκτός λειτουργίας για περισσότερες από 2 ημέρες, καθαρίστε το δοχείο νερού και γεμίστε το με φρέσκο πόσιμο νερό.

Εάν η λειτουργία «Διακοπές»  έχει ενεργοποιηθεί για περισσότερο από 2 εβδομάδες, καθαρίστε το δοχείο νερού και γεμίστε το με φρέσκο πόσιμο νερό.

## Πλήρωση του δοχείου νερού του υγραντήρα

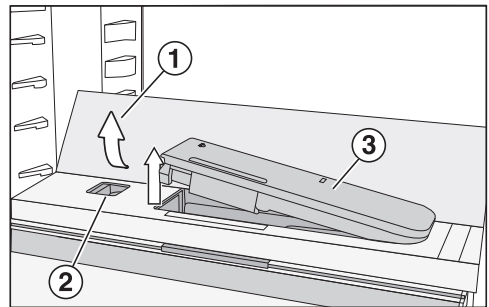

■ Πιέστε τις πίσω, εξωτερικές γωνίες της γυάλινης πλάκας ①.

Η γυάλινη πλάκα σηκώνεται από μπροστά.

■ Ανασηκώστε τη γυάλινη πλάκα και σπρώξτε την προς τα πίσω.

Η γυάλινη πλάκα στέκεται όρθια.

■ Πιέστε τον σύρτη ② προς τα αριστερά.

Το δοχείο νερού ③ πετάγεται από την κοιλότητα.

# Χειρισμός

- Αφαιρέστε το δοχείο νερού και γεμίστε το με πόσιμο νερό μέχρι την ένδειξη.
- Επανατοποθετήστε το δοχείο νερού.
- Πιέστε τη γυάλινη πλάκα ① προς τα κάτω.

## Συρτάρι Ξηρού κλίματος

Δ |   

Στο **συρτάρι Ξηρού κλίματος** επικρατεί μία θερμοκρασία από 0 έως 3°C, η υγρασία αέρα δεν είναι αυξημένη Δ.

Τα συρτάρι Ξηρού κλίματος είναι κατάλληλο για αποθήκευση των ιδιαίτερα ευαίσθητων τροφίμων, όπως:

- φρέσκα ψάρια, μαλακόστρακα και οστρακοειδή
- κρέας, πουλερικά, αλλαντικά
- έτοιμες σαλάτες
- γαλακτοκομικά προϊόντα όπως γιαούρτι, τυρί, κρέμα γάλακτος, κβαρκ κτλ.
- φυτικά προϊόντα όπως τόφου, ρόφημα βρόμης, χούμους, αλοιφές, υποκατάστατα κρέατος και τυριού κτλ.
- Επιπλέον, μπορείτε να συντηρήσετε τρόφιμα παντός είδους, εφόσον είναι συσκευασμένα.

Λάβετε υπόψη ότι τρόφιμα πλούσια σε πρωτεΐνες αλλοιώνονται πιο γρήγορα.

Αυτό σημαίνει ότι τα μαλακόστρακα και τα οστρακοειδή π.χ. αλλοιώνονται γρηγορότερα από το ψάρι και το ψάρι γρηγορότερα από το κρέας.

Αποθηκεύετε τα τρόφιμα αυτά μόνο **σκεπασμένα ή συσκευασμένα** για λόγους υγιεινής.

**Λάβετε υπόψη σας ξανά τις παρακάτω συμβουλές, αν δεν είστε ευχαριστημένοι με το αποτέλεσμα της συντήρησης των τροφίμων (για παράδειγμα, τα τρόφιμα μετά από μικρό διάστημα φύλαξης δεν φαίνονται πλέον φρέσκα):**

- Αποθηκεύετε μόνο φρέσκα τρόφιμα. Η κατάσταση αποθήκευσης των τροφίμων είναι σημαντική για να διατηρούν τη φρεσκάδα τους.
- Καθαρίζετε τα συρτάρια της ζώνης PerfectFresh Active, προτού αποθηκεύσετε τα τρόφιμα.
- Στραγγίζετε τα πολύ νωπά τρόφιμα πριν από την τοποθέτηση.
- Μην αποθηκεύετε ευαίσθητα στο κρύο τρόφιμα στη ζώνη PerfectFresh Active.
- Επιλέγεται για την αποθήκευση των τροφίμων το σωστό συρτάρι PerfectFresh Active καθώς και τη σωστή θέση του καπακιού (χαμηλή υγρασία αέρα δ ή αυξημένη υγρασία αέρα δδδ).
- Η αυξημένη υγρασία αέρα δδδ στο συρτάρι υγρού κλίματος δημιουργείται μόνο λόγω της υγρασίας των τροφίμων που αποθηκεύσατε, αν τα τοποθετήσατε μη συσκευασμένα. Όσο πιο πολλά τρόφιμα είναι αποθηκευμένα στο συρτάρι τόσο υψηλότερη είναι η υγρασία.
- Μην υπερφορτώνετε τα ράφια.
- Αν κατά την εκτίμησή σας έχει δημιουργηθεί στη ρύθμιση δδδ πολύ μεγάλη ποσότητα νερού συμπύκνωσης και επηρεάζει τα τρόφιμα, ενεργήστε ως εξής:
  - Αφαιρέστε το νερό συμπύκνωσης με ένα πανί.
  - Τοποθετήστε μια σχάρα ή κάτι παρόμοιο, ώστε να μπορεί να στραγγίζεται η περιττή υγρασία.
  - Ανοίξτε το καπάκι του συρταριού, επιλέγοντας τη θέση «Χαμηλή υγρασία αέρα δ» και απενεργοποιήστε τον υγραντήρα  $\overline{\text{U}}$ . Ανοίξτε το καπάκι του συρταριού, επιλέγοντας τη θέση «Χαμηλή υγρασία αέρα ».
- Αν παρά τη ρύθμιση δδδ η υγρασία αέρα είναι πολύ χαμηλή, συσκευάστε τα τρόφιμα σε αεροστεγείς συσκευασίες.
- Αν έχετε την αίσθηση ότι η θερμοκρασία στη ζώνη PerfectFresh Active είναι πολύ υψηλή ή πολύ χαμηλή, δοκιμάστε να ρυθμίσετε τη θερμοκρασία μέσω της συντήρησης, αλλάζοντας ελαφρώς τη θερμοκρασία εκεί κατά 1 έως 2°C. Το αργότερο όταν αρχίσει να δημιουργείται πάγος στον πάτο των συρταριών PerfectFresh Active, θα πρέπει να αυξηθεί η θερμοκρασία, διαφορετικά τα τρόφιμα θα χαλάσουν εξαιτίας της ψύξης.
- Αν η αλλαγή θερμοκρασίας στη συντήρηση δεν ήταν επαρκής, αλλάξτε τη θερμοκρασία στη ζώνη PerfectFresh Active (βλ. κεφάλαιο «Προσαρμογή ρυθμίσεων»).

# Χειρισμός

## Τοποθέτηση τροφίμων στην πρόσθετη ζώνη συντήρησης

Η ζώνη μεταβλητής θερμοκρασίας σας δίνει τη δυνατότητα να χρησιμοποιείτε εναλλακτικά τη ζώνη κατάψυξης ή ως ζώνη συντήρησης.

Μπορείτε επιπλέον να ψύξετε μεγάλες ποσότητες νωπών τροφίμων ή και ποτών, π.χ. για ένα μπάρμπεκιου ή κατά τους καλοκαιρινούς μήνες.

Ρυθμίστε την πρόσθετη ζώνη συντήρησης από τη λειτουργία ρύθμισης (βλ. κεφάλαιο «Προγραμματισμός άλλων ρυθμίσεων», ενότητα «Ζώνη μεταβλητής θερμοκρασίας (Freeze&Cool)»). Ανάλογα με τα τρόφιμα που θέλετε να αποθηκεύσετε, μπορείτε να επιλέξετε μια ρυθμιζόμενη θερμοκρασία από  $-2^{\circ}\text{C}$  έως  $14^{\circ}\text{C}$ :

### Εύρος θερμοκρασίας $8^{\circ}\text{C}$ έως $14^{\circ}\text{C}$

Αυτό το εύρος θερμοκρασίας αντιστοιχεί στις θερμοκρασίες που επικρατούν σε ένα κελάρι.

- λαχανικά μη συσκευασμένα και ευαίσθητα στις χαμηλές θερμοκρασίες, όπως πατάτες, κρεμμύδια, μελιτζάνες, αγγούρια, πιπεριές, τομάτες, κολοκυθάκια,
- φρούτα μη συσκευασμένα και ευαίσθητα στις χαμηλές θερμοκρασίες, όπως ανανάς, αβοκάντο, μπανάνες, ρόδι, μάνγκο, πεπόνι, παπάγια, φρούτα του πάθους, εσπεριδοειδή (όπως λεμόνια, πορτοκάλια, μανταρίνια, γκρέιπφρουτ)
- λαχανικά και φρούτα, όπως ντομάτες, αχλάδια, νεκταρίνια, ακτινίδια, δαμάσκηνα, που προορίζονται για πιο αργή ωρίμανση

- κρασί ευαίσθητο στις χαμηλές θερμοκρασίες
- αναψυκτικά όπως σόδα, λεμονάδα, ανθρακούχοι φρουτοχυμοί, φρουτοχυμοί
- κονσερβοποιημένα τρόφιμα
- σκληρό τυρί (παρμεζάνα)
- βούτυρο που πρέπει να διατηρείται μαλακό για να αλειφεται εύκολα

### Εύρος θερμοκρασίας $3^{\circ}\text{C}$ έως $9^{\circ}\text{C}$

Αυτό το εύρος θερμοκρασιών αντιστοιχεί στις θερμοκρασίες που επικρατούν στη ζώνη συντήρησης.

Λάβετε υπόψη τις συστάσεις αποθήκευσης στο κεφάλαιο «Διατήρηση τροφίμων στη ζώνη συντήρησης».

### Εύρος θερμοκρασίας $-2^{\circ}\text{C}$ έως $3^{\circ}\text{C}$

Αυτό το εύρος θερμοκρασίας αντιστοιχεί στις θερμοκρασίες που επικρατούν σε ένα συρτάρι ξηρού κλίματος (βλ. κεφάλαιο «Διατήρηση τροφίμων στη ζώνη PerfectFresh Active», ενότητα «Συρτάρι ξηρού κλίματος»).

Ενδείκνυται ειδικά για αποθήκευση ιδιαίτερα ευαίσθητων τροφίμων.

### $-2^{\circ}\text{C}$ έως $0^{\circ}\text{C}$

- φρέσκο ψάρι, μαλακόστρακα και οστρακοειδή

### $0^{\circ}\text{C}$ έως $3^{\circ}\text{C}$

- κρέας, πουλερικά, λουκάνικα
- γαλακτοκομικά προϊόντα όπως γιαούρτι, τυρί, κρέμα γάλακτος, κβάρκ κτλ.
- φρέσκο τυρί και άλλα προϊόντα από νωπό γάλα
- Φυτικά προϊόντα όπως τόφου, ρόφημα βρόμης, χούμους, φαλάφελ, αλοιφές κτλ.

- φυτικά υποκατάστατα κρέατος και τυριού
- αυγά ή τούρτες
- φρέσκια ζύμη, ζύμη για κέικ, ζύμη για πίτσα
- έτοιμες σαλάτες, έτοιμα γεύματα
- Επιπλέον, μπορείτε να συντηρήσετε τρόφιμα παντός είδους, εφόσον είναι συσκευασμένα.

## Κατάψυξη και αποθήκευση φρέσκων τροφίμων

### Πριν από την τοποθέτηση

- Αν τα φρέσκα τρόφιμα είναι πάνω από 2 kg, ενεργοποιήστε 6 ώρες πριν από την τοποθέτησή τους τη λειτουργία «Εντατική κατάψυξη» ❄.
- Για ακόμα μεγαλύτερες ποσότητες τροφίμων, ενεργοποιήστε 24 ώρες πριν από την τοποθέτησή τους τη λειτουργία «Εντατική κατάψυξη» ❄.

Τα ήδη τοποθετημένα στην κατάψυξη προϊόντα αποκτούν έτσι απόθεμα ψύχους.

- Κατάλληλα για να καταψυχθούν είναι μόνο τα φρέσκα τρόφιμα σε άψογη κατάσταση.

Λάβετε υπόψη ότι υπάρχουν συγκεκριμένα τρόφιμα που δεν είναι κατάλληλα για κατάψυξη. Σε αυτά περιλαμβάνονται π.χ. είδη λαχανικών που συνήθως καταναλώνονται ωμά, όπως φυλλώδη λαχανικά ή ραπανάκια.

**Χρήσιμη συμβουλή:** Για να διατηρήσουν τα λαχανικά το χρώμα, τη γεύση, το άρωμα και τη βιταμίνη C, πριν από την κατάψυξη θα πρέπει να τα μπλανσάρετε. Για τη διαδικασία αυτή, βυθίστε τα λαχανικά σε μερίδες για 2-3 λεπτά σε νερό που βράζει. Κατόπιν, βγάλτε τα και κρυώστε τα άμεσα σε κρύο νερό. Στραγγίξτε τα λαχανικά.

### Τοποθέτηση τροφίμων στην κατάψυξη

⚠ Κίνδυνος ζημιάς εξαιτίας υπερβολικού φορτίου.

Ένα πολύ βαρύ φορτίο μπορεί να προκαλέσει ζημιές στο συρτάρι κατάψυξης/γυάλινο ράφι.

Τηρείτε το όριο για το αντίστοιχο μέγιστο φορτίο:

συρτάρι κατάψυξης = 15 kg  
γυάλινο ράφι = 35 kg

Τα νωπά τρόφιμα δεν επιτρέπεται κατά την κατάψυξή τους να αγγίζουν τα κατεψυγμένα, ώστε να μην ξεπαγώσουν τα ήδη κατεψυγμένα.

- Για να μην κολλήσουν μεταξύ τους και να μην πιάσουν πάγο τα τρόφιμα, οι συσκευασίες που τοποθετούνται στην κατάψυξη πρέπει να είναι εντελώς στεγνές.

Για να καταψυχθούν τα τρόφιμα γρήγορα μέχρι τον πυρήνα τους, μην υπερβαίνετε τα ακόλουθα μεγέθη συσκευασίας:

- Φρούτα και λαχανικά έως 1 kg
- Κρέας έως 2,5 kg

### – Μικρή ποσότητα κατεψυγμένων

Τα τρόφιμα καταψύχονται στα επάνω συρτάρια κατάψυξης.

## Χειρισμός

- Για να καταψυχθούν τα τρόφιμα γρήγορα μέχρι τον πυρήνα τους, τοποθετήστε τα απλωμένα στον πάτο των **πάνω** συρταριών κατάψυξης.

### – VarioRoom: Τοποθέτηση μέγιστης ποσότητας κατεψυγμένων (βλέπε πινακίδα τύπου)

Αν οι σχισμές του βεντιλατέρ εμποδίζονται, μειώνεται η απόδοση ψύξης και αυξάνεται η κατανάλωση ρεύματος.

Προσέξτε κατά την τοποθέτηση των κατεψυγμένων να μην καλυφθούν οι σχισμές του βεντιλατέρ.

**Χρήσιμη συμβουλή:** Μπορείτε να αυξήσετε με ευέλικτο τρόπο την χωρητικότητα της κατάψυξης. Για να τοποθετήσετε κατεψυγμένα μεγάλου όγκου, π.χ. γαλοπούλα ή κυνήγι, μπορείτε να αφαιρέσετε τα γυάλινα ράφια ανάμεσα στα συρτάρια κατάψυξης.

- Αφαιρέστε τα επάνω συρτάρια κατάψυξης.
- Για να καταψυχθούν τα τρόφιμα γρήγορα μέχρι τον πυρήνα τους, τοποθετήστε τα απλωμένα στα επάνω γυάλινα ράφια.

### Μετά την διαδικασία κατάψυξης:

- Απενεργοποιήστε τη λειτουργία «Εντατική κατάψυξη» ❄.
- Τοποθετήστε τα τρόφιμα που έχουν καταψυχθεί στα συρτάρια κατάψυξης και σπρώξτε τα συρτάρια πάλι προς προς τα μέσα.

### Ταχεία ψύξη ποτών και αναψυκτικών

Για γρήγορη ψύξη ποτών και αναψυκτικών στη συντήρηση, ενεργοποιήστε τη λειτουργία «Εντατική συντήρηση» ❄.

Αν θέλετε να ψύξετε μεγάλη ποσότητα ποτών ή επιθυμείτε να ψύξετε επιπλέον ποτά στην κατάψυξη, επιλέξτε στη λειτουργία ρυθμίσεων ❄ τη λειτουργία «Πάρτι» 🍷.

Βγάζετε **το αργότερο μετά από μία ώρα** τα μπουκάλια που τοποθετείτε στην κατάψυξη για ταχεία ψύξη! Τα μπουκάλια μπορεί να διαραγούν.

### Παρασκευή πάγου

- Γεμίστε την παγοθήκη κατά τα 3/4 με νερό και τοποθετήστε τη στον πάτο ενός συρταριού κατάψυξης.
- Για να βγάλετε την παγοθήκη, αν έχει κολλήσει, χρησιμοποιήστε ένα αμβλύ αντικείμενο, π.χ. τη λαβή ενός κουταλιού.

**Χρήσιμη συμβουλή:** Τα παγάκια βγαίνουν εύκολα, αν κρατήσετε για λίγο την παγοθήκη κάτω από τρεχούμενο νερό.

### Επεξηγήσεις για τις εκάστοτε ρυθμίσεις



Στη συνέχεια περιγράφονται μόνο εκείνες οι λειτουργίες, οι οποίες χρειάζονται περαιτέρω επεξηγήσεις.



Ενώ βρίσκεστε στη λειτουργία ρυθμίσεων , ο συναγερμός πόρτας ή κάποιος άλλος προειδοποιητικός ήχος σταματά αυτόματα.



### Λειτουργία «Πάρτι»

Η λειτουργία «Πάρτι»  συνιστάται ιδιαίτερα, όταν τοποθετείτε μεγάλη ποσότητα φρέσκων τροφίμων ή ποτών που θέλετε να κρυώσουν ή να παγώσουν γρήγορα.

**Χρήσιμη συμβουλή:** Ενεργοποιήστε τη λειτουργία «Πάρτι»  περίπου 4 ώρες πριν από την τοποθέτηση των τροφίμων και των ποτών.



Όταν είναι ενεργοποιημένη η λειτουργία «Πάρτι» , οι λειτουργίες «Εντατική ψύξη» και «Εντατική κατάψυξη»  ενεργοποιούνται αυτόματα.

Η λειτουργία «Πάρτι»  δεν μπορεί να ενεργοποιηθεί, αν είναι απενεργοποιημένο το τμήμα συντήρησης ή αν είναι ενεργοποιημένη η λειτουργία «Διακοπές» .

Η λειτουργία «Πάρτι»  απενεργοποιείται αυτόματα μετά από περίπου 24 ώρες. Μπορείτε όμως να απενεργοποιήσετε τη λειτουργία «Πάρτι»  οποιαδήποτε στιγμή νωρίτερα.

### Λειτουργία «Διακοπές»

Η λειτουργία «Διακοπές»  συνιστάται όταν, π.χ. κατά τη διάρκεια των διακοπών, δεν θέλετε να απενεργοποιήσετε πλήρως τη συντήρηση ή δεν χρειάζεστε υψηλή απόδοση ψύξης.

Η ενεργοποιημένη λειτουργία «Διακοπές»  εμφανίζεται στην αρχική οθόνη. Μπορεί να απενεργοποιηθεί μέσω της αρχικής οθόνης καθώς και μέσω της λειτουργίας ρυθμίσεων .

Η ζώνη συντήρησης ρυθμίζεται τότε σε θερμοκρασία 15°C, ενώ στη ζώνη PerfectFresh Pro ρυθμίζεται αυτόματα μια θερμοκρασία από 9 έως 12°C. Η συντήρηση μπορεί επομένως να παραμείνει σε λειτουργία, καταναλώνοντας λιγότερο ρεύμα.

Η κατάψυξη παραμένει σε λειτουργία στη θερμοκρασία που έχει ήδη ρυθμιστεί.

Σε αυτήν τη μέτρια θερμοκρασία συντήρησης μπορούν να παραμείνουν στο ψυγείο για κάποιο χρονικό διάστημα ακόμα τρόφιμα που δεν αλλοιώνονται εύκολα. Η κατανάλωση ρεύματος είναι χαμηλότερη από ό,τι στην κανονική λειτουργία.

Επίσης, δεν αναπτύσσονται οσμές ή μούχλα, όπως μπορεί να συμβεί σε μια ζώνη συντήρησης που βρίσκεται εκτός λειτουργίας με την πόρτα της συσκευής κλειστή.

## Προγραμματισμός άλλων ρυθμίσεων



 Κίνδυνος για την υγεία από την κατανάλωση αλλοιωμένων τροφίμων. Σε περίπτωση παρατεταμένης θερμοκρασίας επάνω από 4°C στη ζώνη συντήρησης μπορεί να επηρεαστεί ο χρόνος διατήρησης και η ποιότητα των τροφίμων.

Ενεργοποιείτε τη λειτουργία «Διακοπές»  πάντα για περιορισμένο μόνο χρονικό διάστημα.

Μην αποθηκεύετε αυτό το χρονικό διάστημα ευαίσθητα τρόφιμα και τρόφιμα που αλλοιώνονται εύκολα, όπως φρούτα, λαχανικά, ψάρι, κρέας και γαλακτοκομικά προϊόντα.

### Ενεργοποίηση της λειτουργίας κλειδώματος /

Η ενεργοποιημένη λειτουργία κλειδώματος προστατεύει από ανεπιθύμητη απενεργοποίηση του ψυγείου και από ανεπιθύμητες αλλαγές από μη αρμόδια άτομα π.χ. παιδιά.

- Αγγίξτε το .
- Σύρτε προς τα αριστερά ή προς τα δεξιά, έως ότου εμφανιστεί στο κέντρο η ένδειξη .
- Αγγίξτε το .

Με ενεργοποιημένη τη λειτουργία κλειδώματος η ένδειξη  ανάβει πορτοκαλί.

- Κλείστε την πόρτα της συσκευής. Μόνο τότε ενεργοποιείται η λειτουργία κλειδώματος .

### Σύντομη απενεργοποίηση της λειτουργίας κλειδώματος /

Αν για παράδειγμα θέλετε να ρυθμίσετε τη θερμοκρασία, μπορείτε να απενεργοποιήσετε για σύντομο διάστημα τη λειτουργία κλειδώματος:





- Αγγίξτε στην οθόνη την ένδειξη θερμοκρασίας του επιπέδου ψύξης που επιθυμείτε να αλλάξετε.
- Αγγίξτε για περίπου 6 δευτερόλεπτα το .

Η ένδειξη μεταβαίνει στη ρύθμιση θερμοκρασίας.

- Προβείτε τώρα στις επιθυμητές ρυθμίσεις.

Μόλις κλείσετε την πόρτα της συσκευής, η λειτουργία κλειδώματος  ενεργοποιείται εκ νέου.

### Μόνιμη απενεργοποίηση της λειτουργίας κλειδώματος /

- Αγγίξτε το .
- Αγγίξτε για περίπου 6 δευτερόλεπτα το .
- Σύρτε προς τα αριστερά ή προς τα δεξιά, έως ότου εμφανιστεί στο κέντρο η ένδειξη .
- Αγγίξτε το .

Με απενεργοποιημένη τη λειτουργία κλειδώματος ανάβει η ένδειξη .

### Λειτουργία Sabbath

Το ψυγείο για την υποστήριξη θρησκευτικών εθίμων διαθέτει λειτουργία Sabbath.

Η ενεργοποιημένη λειτουργία Sabbath  εμφανίζεται πρώτα στην αρχική οθόνη. Μετά από 3 δευτερόλεπτα σβήνει η οθόνη.

Όσο είναι ενεργοποιημένη η λειτουργία Sabbath , δεν μπορείτε να πραγματοποιήσετε ρυθμίσεις στο ψυγείο σας.



Βεβαιωθείτε ότι οι πόρτες της συσκευής είναι καλά κλεισμένες, αφού οι οπτικές και ακουστικές προειδοποιήσεις στη συγκεκριμένη λειτουργία είναι απενεργοποιημένες.

Η λειτουργία Sabbath  απενεργοποιείται αυτόματα μετά από περίπου 80 ώρες.

Με ενεργοποιημένη τη λειτουργία Sabbath  απενεργοποιούνται τα εξής:

- ο εσωτερικός φωτισμός με ανοιχτή πόρτα συσκευής
- όλα τα ακουστικά και οπτικά σήματα
- η ένδειξη θερμοκρασίας
- τυχόν ενεργή σύνδεση WLAN

Όλες οι ήδη ενεργοποιημένες λειτουργίες παραμένουν ενεργές.

 Κίνδυνος για την υγεία από την κατανάλωση αλλοιωμένων τροφίμων. Επειδή μια πιθανή διακοπή ρεύματος κατά τη διάρκεια της λειτουργίας Sabbath  δεν εμφανίζεται, τα τρόφιμα εκτίθενται κατά περίπτωση για κάποιο χρονικό διάστημα σε αυξημένες θερμοκρασίες. Έτσι η διάρκεια ζωής των τροφίμων μειώνεται. Σε περίπτωση που προκύψει διακοπή ρεύματος κατά τη διάρκεια της λειτουργίας Sabbath , ελέγχετε την ποιότητα των τροφίμων.

### Απενεργοποίηση λειτουργίας Sabbath

- Αγγίξτε τη μαύρη οθόνη.

Εμφανίζεται το .



- Αγγίξτε το .

Το  ανάβει πορτοκαλί.

- Αγγίξτε στη λειτουργία ρυθμίσεων  το σύμβολο .

Όταν η λειτουργία Sabbath είναι απενεργοποιημένη, το σύμβολο  ανάβει λευκό.

### Ενεργοποίηση λειτουργίας Sabbath

- Στη λειτουργία ρυθμίσεων , χρησιμοποιήστε το πλήκτρο αφής < ή > για να μεταβείτε στο σύμβολο .

- Πατήστε το OK.

Όταν η λειτουργία Sabbath  είναι ενεργοποιημένη, εμφανίζεται μια κουκκίδα στην επάνω γωνία της οθόνης \*.

Μετά από 3 δευτερόλεπτα, η οθόνη απενεργοποιείται.

- Κλείστε την πόρτα της συσκευής.

### Απενεργοποίηση λειτουργίας Sabbath

- Πατήστε το πλήκτρο αφής OK.

Στην οθόνη εμφανίζεται η ένδειξη .

- Πατήστε το OK.

Όταν η λειτουργία Sabbath  είναι ενεργοποιημένη, εμφανίζεται μια κουκκίδα στην επάνω γωνία της οθόνης \*.



- Πατήστε το OK.

Όταν η λειτουργία Sabbath  είναι απενεργοποιημένη, σβήνει η κουκκίδα στην επάνω γωνία της οθόνης.



## Προγραμματισμός άλλων ρυθμίσεων

### Αλλαγή χρονικού διαστήματος έως την ενεργοποίηση του συναγερμού πόρτας

Μπορείτε να ρυθμίσετε πόσο σύντομα μετά το άνοιγμα της πόρτας της συσκευής θα ηχεί ο συναγερμός πόρτας.

- Αγγίξτε το .
- Σύρτε προς τα αριστερά ή προς τα δεξιά, έως ότου εμφανιστεί στο κέντρο η ένδειξη .
- Αγγίξτε το .
- Σύρτε προς τα αριστερά ή προς τα δεξιά, έως ότου το επιθυμητό χρονικό διάστημα μεταξύ 30 δευτερολέπτων και 3 λεπτών: 30 δευτερολέπτων εμφανιστεί στο κέντρο.
- Αγγίξτε για επιβεβαίωση την επιθυμητή ρύθμιση.



### Ζώνη μεταβλητής θερμοκρασίας (Freeze&Cool) /



Η ζώνη μεταβλητής θερμοκρασίας σας δίνει τη δυνατότητα να χρησιμοποιείτε εναλλακτικά τη ζώνη κατάψυξης  ως ζώνη συντήρησης .

Διάρκεια μέχρι να επιτευχθεί η ρυθμισμένη θερμοκρασία

Πραγματική θερμοκρασία στη ζώνη	Αλλαγή θερμοκρασίας σε	Διάρκεια (h)
-18°C	0°C	> 8
-18°C	8°C	> 12
8°C	14°C	> 6
14°C	-18°C	> 4

Η επιλογή της επιθυμητής ζώνης θερμοκρασίας είναι εφικτή, ακόμα κι αν η επάνω ζώνη συντήρησης είχε απενεργοποιηθεί ξεχωριστά.

Για να διαπιστώσετε, αν είναι ενεργοποιημένη η ζώνη κατάψυξης  ή η πρόσθετη ζώνη συντήρησης  ανατρέξτε:

- στην κάτω ένδειξη θερμοκρασίας του προβαλλόμενου εύρους θερμοκρασίας:
  - 15 έως -26 °C: ζώνη κατάψυξης
  - 2 έως 14°C: πρόσθετη ζώνη συντήρησης
- στη λειτουργία ρύθμισης 
  -  ανάβει με λευκό χρώμα: ζώνη κατάψυξης
  -  ανάβει με πορτοκαλί χρώμα: πρόσθετη ζώνη συντήρησης



### Εναλλαγή από τη ζώνη κατάψυξης στην πρόσθετη ζώνη συντήρησης

Η θερμοκρασία μπορεί να ρυθμιστεί από -2°C έως 14°C.

## Προγραμματισμός άλλων ρυθμίσεων

Φροντίστε τα ήδη κατεψυγμένα τρόφιμα να αφαιρεθούν πρώτα από τα συρτάρια.



Αν η ζώνη κατάψυξης χρησιμοποιηθεί ως πρόσθετη ζώνη συντήρησης ,

- απενεργοποιείται αυτόματα η λειτουργία εντατικής κατάψυξης ,
- οι λειτουργίες «Διακοπές»  και «Πάρτι»  παραμένουν ενεργοποιημένες μόνο στην επάνω ζώνη συντήρησης.

 Κίνδυνος για την υγεία από την κατανάλωση αλλοιωμένων τροφίμων.

Αν η θερμοκρασία κατάψυξης εμφανίζει για μεγάλο διάστημα θερμοκρασία υψηλότερη από  $-18^{\circ}\text{C}$ , τα κατεψυγμένα μπορεί να έχουν αρχίσει να ξεπαγώνουν. Συνεπώς η διάρκεια ζωής των τροφίμων μειώνεται.

Ελέγχετε μήπως τα κατεψυγμένα έχουν ξεπαγώσει ή έχουν αρχίσει να ξεπαγώνουν. Αν συμβαίνει αυτό, πρέπει να καταναλώσετε τα τρόφιμα, το συντομότερο δυνατόν, ή διαφορετικά να τα επεξεργαστείτε περαιτέρω (να τα μαγειρέψετε ή να τα ψήσετε) πριν τα τοποθετήσετε και πάλι στην κατάψυξη.

- Πατήστε το .
- Σύρετε προς τα αριστερά ή προς τα δεξιά, έως ότου εμφανιστεί στο κέντρο η ένδειξη .
- Πατήστε το .

Το σύμβολο  εμφανίζεται στην οθόνη με κίτρινο χρώμα.

- Επιβεβαιώστε την επιλογή με OK.

Το σύμβολο  ανάβει με πορτοκαλί χρώμα στη λειτουργία ρύθμισης .

Ρυθμίζεται η προεπιλεγμένη θερμοκρασία των  $-2^{\circ}\text{C}$ .



Για να ενημερωθείτε ποια τρόφιμα είναι κατάλληλα για τοποθέτηση σε κάθε εύρος θερμοκρασίας ανατρέξτε στο κεφάλαιο «Διατήρηση τροφίμων στην πρόσθετη ζώνη συντήρησης».

### Εναλλαγή από την πρόσθετη ζώνη συντήρησης στη ζώνη κατάψυξης

Η θερμοκρασία μπορεί να ρυθμιστεί από  $-15^{\circ}\text{C}$  έως  $-26^{\circ}\text{C}$ .

Φροντίστε να αφαιρεθούν προηγουμένως τα τρόφιμα που βρίσκονται ήδη στα συρτάρια της συντήρησης.

Τοποθετήστε τα τρόφιμα στην κατάψυξη, μόνο όταν η θερμοκρασία στην κατάψυξη πέσει αρκετά ( $-18^{\circ}\text{C}$  τουλάχιστον).

- Πατήστε το .
- Σύρετε προς τα αριστερά ή προς τα δεξιά, έως ότου εμφανιστεί στο κέντρο η ένδειξη .
- Πατήστε το .

Το σύμβολο  εμφανίζεται στην οθόνη με κίτρινο χρώμα.

- Επιβεβαιώστε την επιλογή με OK.

Το σύμβολο  ανάβει με λευκό χρώμα στη λειτουργία ρύθμισης .

- Για έξοδο από το επίπεδο ρυθμίσεων, πατήστε το  ή το OK.
- Πατήστε την ένδειξη θερμοκρασίας στη ζώνη κατάψυξης.

Ρυθμίζεται η προεπιλεγμένη θερμοκρασία των  $-15^{\circ}\text{C}$ .

## Προγραμματισμός άλλων ρυθμίσεων

- Σύρετε προς τα δεξιά, έως ότου εμφανιστεί στο κέντρο η ένδειξη  $-18^{\circ}\text{C}$ .
- Πατήστε στην επιθυμητή θερμοκρασία για να την επιβεβαιώσετε.

Η ένδειξη θερμοκρασίας μεταβαίνει ξανά στην πραγματική θερμοκρασία κατάψυξης, η οποία επικρατεί εκείνη τη στιγμή στο ψυγείο.

### Σύνδεση σε δίκτυο

Το ψυγείο είναι εξοπλισμένο με ενσωματωμένη μονάδα WiFi. Η μονάδα WiFi σας επιτρέπει να συνδεθείτε στο οικιακό σας δίκτυο και να χρησιμοποιήσετε την εφαρμογή Miele σε μια κινητή συσκευή.

Μόλις το ψυγείο σας συνδεθεί μέσω WiFi, η σύνδεση αποκαθίσταται αυτόματα κάθε φορά που την ενεργοποιείτε ξανά.

Εξασφαλίστε ότι στον χώρο τοποθέτησης του ψυγείου σας το σήμα του δικτύου WiFi σας είναι αρκετά ισχυρό.

Με τη σύνδεση του ψυγείου στο δίκτυο WiFi σας αυξάνεται η κατανάλωση ηλεκτρικού ρεύματος, ακόμη και αν το ψυγείο είναι εκτός λειτουργίας.

### Έξυπνες πρόσθετες λειτουργίες μέσω της εφαρμογής Miele\*



Η δικτύωση μέσω της εφαρμογής Miele σας δίνει πρόσβαση σε πολλές έξυπνες λειτουργίες, όπως:

- Προβολή πληροφοριών κατάστασης
- Χρήση πρόσθετων χρήσιμων λειτουργιών
- Ενημέρωση του ψυγείου σας σύμφωνα με το τελευταίο επίπεδο εξέλιξης της Miele μέσω ενημερώσεων λογισμικού

Μπορείτε να βρείτε περισσότερες λεπτομέρειες σχετικά με τις έξυπνες πρόσθετες λειτουργίες στην ιστοσελίδα της Miele, στο Apple App Store® ή στο Google Play Store™.

\* Πρόσθετη ψηφιακή προσφορά από την Miele & Cie. KG. Το εύρος των λειτουργιών μπορεί να διαφέρει ανάλογα με το μοντέλο και τη χώρα. Απαιτείται να συμφωνήσετε με τους Γενικούς Όρους και Προϋποθέσεις και την Πολιτική Απορρήτου για τα ψηφιακά προϊόντα και τις υπηρεσίες της Miele στην εφαρμογή Miele. Η Miele διατηρεί το δικαίωμα να αλλάξει ή να διακόψει τις ψηφιακές προσφορές ανά πάσα στιγμή.

### Εκτέλεση σύνδεσης στο δίκτυο για 1η φορά



- Πατήστε το σύμβολο .
- Σαρώστε με το δάχτυλο προς τα αριστερά ή προς τα δεξιά, μέχρι να εμφανιστεί στο κέντρο το σύμβολο .
- Πατήστε το σύμβολο .
- Πατήστε την επιθυμητή μέθοδο σύνδεσης (APP ή WPS).

Μετά την επιτυχή σύνδεση εμφανίζεται στην οθόνη το σύμβολο .

Αν η σύνδεση δεν μπόρεσε να δημιουργηθεί, εμφανίζεται το σύμβολο .

- Σε αυτήν την περίπτωση ξεκινήστε ξανά τη διαδικασία.
- Για έξοδο από αυτό το επίπεδο ρυθμίσεων, πατήστε το σύμβολο .

### Απενεργοποίηση σύνδεσης WLAN

- Πατήστε το σύμβολο .
- Σαρώστε με το δάχτυλο προς τα αριστερά ή προς τα δεξιά, μέχρι να εμφανιστεί στο κέντρο το σύμβολο .

- Πατήστε το σύμβολο @.
  - Για να απενεργοποιήσετε τη σύνδεση WiFi, πατήστε το σύμβολο .
- Εμφανίζεται το σύμβολο .
- Για έξοδο από αυτό το επίπεδο ρυθμίσεων, πατήστε το σύμβολο ↶.

### Ενεργοποίηση σύνδεσης WLAN

- Πατήστε το σύμβολο .
  - Σαρώστε με το δάχτυλο προς τα αριστερά ή προς τα δεξιά, μέχρι να εμφανιστεί στο κέντρο το σύμβολο @.
  - Πατήστε το σύμβολο @.
  - Για να ενεργοποιήσετε τη σύνδεση WiFi, πατήστε το σύμβολο .
- Εμφανίζεται το σύμβολο .
- Για έξοδο από αυτό το επίπεδο ρυθμίσεων, πατήστε το σύμβολο ↶.

Όταν η σύνδεση WiFi είναι ενεργή, ανάβει το σύμβολο στην οθόνη.

### Επαναφορά διαμόρφωσης δικτύου

- Πατήστε το σύμβολο .
- Σαρώστε με το δάχτυλο προς τα αριστερά ή προς τα δεξιά, μέχρι να εμφανιστεί στο κέντρο το σύμβολο @.
- Πατήστε το σύμβολο @.
- Σαρώστε με το δάχτυλο προς τα δεξιά, μέχρι να εμφανιστεί στο κέντρο το σύμβολο .
- Πατήστε το σύμβολο .
- Πατήστε το σύμβολο .
- Για έξοδο από αυτό το επίπεδο ρυθμίσεων, πατήστε το σύμβολο ↶.

Εκτελείται επαναφορά όλων των ρυθμίσεων που έχουν προγραμματιστεί και των τιμών που έχουν εισαχθεί.

Η σύνδεση WiFi απενεργοποιείται και το σύμβολο στην αρχική οθόνη.

Επαναφέρετε τη διαμόρφωση δικτύου στην αρχική κατάσταση, όταν θέλετε να απορρίψετε το ψυγείο σας, να το πουλήσετε ή να θέσετε σε λειτουργία ένα μεταχειρισμένο ψυγείο. Όλα τα προσωπικά δεδομένα διαγράφονται από το ψυγείο. Εκτός από αυτό, ένας προκάτοχος της συσκευής δεν θα μπορεί πια να επέμβει σε αυτή.

### Αλλαγή της έντασης των προειδοποιητικών και ηχητικών σημάτων

Μπορείτε να αλλάξετε την ένταση των προειδοποιητικών και ηχητικών σημάτων (π.χ. σε έναν συναγερμό πόρτας ή σε ένα μήνυμα σφάλματος). Μπορείτε επίσης να απενεργοποιήσετε τον προειδοποιητικό ήχο και τα ηχητικά σήματα, εάν σας ενοχλούν.

- Πατήστε το .
- Σύρετε προς τα αριστερά ή προς τα δεξιά, έως ότου εμφανιστεί στο κέντρο η ένδειξη .
- Πατήστε το .
- Επιλέξτε την επιθυμητή ένταση ήχου σύροντας προς τα αριστερά ή προς τα δεξιά την μπάρα τμημάτων.
- Επιβεβαιώστε την επιθυμητή ένταση, αγγίζοντας την μπάρα τμημάτων.

Με απενεργοποιημένα προειδοποιητικά και ηχητικά σήματα εμφανίζεται το .

### Αλλαγή της φωτεινότητας οθόνης

Μπορείτε να προσαρμόσετε τη φωτεινότητα της οθόνης στις συνθήκες φωτός του περιβάλλοντος.

- Πατήστε το .
- Σύρετε προς τα αριστερά ή προς τα δεξιά, έως ότου εμφανιστεί στο κέντρο η ένδειξη .





## Προγραμματισμός άλλων ρυθμίσεων

- Πατήστε το ☀.
- Επιλέξτε την επιθυμητή βαθμίδα φωτεινότητας σύροντας προς τα αριστερά ή προς τα δεξιά την μπάρα τμημάτων.
- Επιβεβαιώστε την επιθυμητή βαθμίδα φωτεινότητας, αγγίζοντας την μπάρα τμημάτων.

### Απενεργοποίηση εκθεσιακής ρύθμισης

Η εκθεσιακή ρύθμιση  προσφέρει τη δυνατότητα στον έμπορο να παρουσιάσει το ψυγείο χωρίς να είναι ενεργοποιημένη η ψύξη. Δεν χρειάζεστε αυτή τη ρύθμιση για ιδιωτική χρήση.



Εάν από το εργοστάσιο ενεργοποιηθεί η εκθεσιακή ρύθμιση, στην αρχική οθόνη εμφανίζεται το .



- Αγγίξτε το .
- Αγγίξτε το .
- Σύρτε προς τα αριστερά ή προς τα δεξιά, έως ότου εμφανιστεί στο κέντρο η ένδειξη .
- Αγγίξτε το .

Μετά την απενεργοποίηση της εκθεσιακής ρύθμισης , η λειτουργία του ψυγείου τερματίζεται και πρέπει να ενεργοποιηθεί ξανά.

### Επαναφορά εργοστασιακών ρυθμίσεων

Πραγματοποιείται επαναφορά όλων των ρυθμίσεων του ψυγείου στις ρυθμίσεις της κατάστασης παράδοσης (για τις ρυθμίσεις βλέπε κεφ. «Περιγραφή συσκευής»).

- Αγγίξτε το .
- Σύρτε προς τα αριστερά ή προς τα δεξιά, έως ότου εμφανιστεί στο κέντρο η ένδειξη .

- Αγγίξτε το .
- Εμφανίζεται το .

- Αγγίξτε το OK.

Η λειτουργία του ψυγείου τερματίζεται και πρέπει να ενεργοποιηθεί ξανά.



### Πληροφορίες

Στην οθόνη εμφανίζονται τα στοιχεία της συσκευής (ονομασία μοντέλου και αριθμός κατασκευής).

Έχετε διαθέσιμα αυτά τα στοιχεία συσκευής:

- Για τη σύνδεση του ψυγείου στο δίκτυο WLAN (βλέπε κεφάλαιο «Προγραμματισμός άλλων ρυθμίσεων», ενότητα «Miele@home») (ανάλογα με το μοντέλο).
- Για την αναφορά σφάλματος στο Miele Service (βλ. κεφάλαιο «Service»).
- Για την προβολή πληροφοριών της βάσης δεδομένων EPREL (βλέπε κεφάλαιο «Service»).

### Ένδειξη αλλαγής φίλτρου οσμών



Μετά την τοποθέτηση του φίλτρου οσμών (πρόσθετο εξάρτημα) πρέπει αρχικά να ενεργοποιηθεί η ένδειξη αλλαγής φίλτρου οσμών  στη λειτουργία ρυθμίσεων .

Η ένδειξη αλλαγής φίλτρου οσμών  στην αρχική οθόνη σας υπενθυμίζει περ. κάθε 6 μήνες, ότι πρέπει να αλλάξετε το φίλτρο οσμών (βλέπε κεφ. «Καθαρισμός και φροντίδα», ενότητα «Αλλαγή φίλτρων οσμών»).

### Λειτουργία καθαρισμού

Η λειτουργία καθαρισμού  διευκολύνει τον καθαρισμό της ζώνης συντήρησης (βλέπε κεφ. «Καθαρισμός και φροντίδα»). Ο εσωτερικός φωτισμός παραμένει ενεργοποιημένος, παρόλο που η συντήρηση είναι απενεργοποιημένη. Τα ηχητικά και οπτικά σήματα είναι επίσης απενεργοποιημένα.

Η ενεργοποιημένη λειτουργία καθαρισμού  εμφανίζεται στην αρχική οθόνη.

Μετά τον καθαρισμό πρέπει να απενεργοποιηθεί η λειτουργία καθαρισμού . Αν η πόρτα συσκευής παραμείνει κλειστή για πάνω από 10 λεπτά, απενεργοποιείται αυτόματα η λειτουργία καθαρισμού .

# Καθαρισμός και φροντίδα

Δεν επιτρέπεται να αφαιρέσετε την πινακίδα τύπου από το εσωτερικό του ψυγείου. Η πινακίδα τύπου είναι απαραίτητη σε περίπτωση βλάβης.

Προσέχετε να μην εισχωρήσει νερό στο ηλεκτρονικό σύστημα ή τον φωτισμό.

 Κίνδυνος ζημιάς λόγω διείσδυσης υγρασίας.  
Ο ατμός ενός ατμοκαθαριστή μπορεί να προκαλέσει ζημιά σε πλαστικά και ηλεκτρικά εξαρτήματα.  
Μη χρησιμοποιείτε ατμοκαθαριστή για να καθαρίσετε το ψυγείο.

## Απόψυξη συσκευής

### Συντήρηση και ζώνη PerfectFresh Active

Στη συντήρηση και στη ζώνη PerfectFresh Active η απόψυξη γίνεται αυτόματα.

### Κατάψυξη

Το ψυγείο διαθέτει σύστημα «NoFrost», μέσω του οποίου εκτελείται αυτόματα η απόψυξη της κατάψυξης.

## Υποδείξεις για το καθαριστικό

Στο εσωτερικό του ψυγείου χρησιμοποιείτε μόνο μέσα καθαρισμού και περιποίησης που είναι ακίνδυνα για τα τρόφιμα.

Προκειμένου να μην υποστεί ζημιά καμία επιφάνεια, **μην** χρησιμοποιείτε κατά τον καθαρισμό

- καθαριστικά που περιέχουν σόδα, αμμωνία, οξέα ή χλώριο
- καθαριστικά αφαίρεσης αλάτων





- σκληρά καθαριστικά (π.χ. σε μορφή σκόνης, γαλακτώματος, κόκκων),
- καθαριστικά που περιέχουν διαλύτες
- καθαριστικά ανοξειδωτων επιφανειών
- απορρυπαντικά πλυντηρίου πιάτων
- σπρέι φούρνου
- καθαριστικά για υαλοκεραμικές εστίες (εξαιρείται ο καθαρισμός της γυάλινης πρόσοψης)
- καθαριστικά τζαμιών (εξαιρείται ο καθαρισμός της γυάλινης πρόσοψης: ήπιο αλκοολούχο καθαριστικό τζαμιών που δεν περιέχει πρόσθετα, όπως π.χ. λεμόνι ή παρόμοιο)
- σκληρά σφουγγάρια και βούρτσες, (π.χ. σφουγγάρια για κατσαρόλες)
- ειδικά σφουγγαράκια σε σχήμα γόμας που «σβήνουν» τους ρύπους χωρίς νερό και σαπούνι
- αιχμηρά μεταλλικά ξέστρα

Για τον καθαρισμό συνιστάται η χρήση καθαρού σφουγγαριού με χλιαρό νερό και λίγο απορρυπαντικό.

## Προετοιμασία του ψυγείου για καθαρισμό

### Καθαρισμός της συντήρησης μόνο:

Ενεργοποιήστε τη λειτουργία καθαρισμού . Η ψύξη στη συντήρηση απενεργοποιείται, ενώ ο εσωτερικός φωτισμός παραμένει αναμμένος.

- Αγγίξτε το .
- Σύρτε προς τα αριστερά ή προς τα δεξιά, έως ότου εμφανιστεί στο κέντρο η ένδειξη .
- Αγγίξτε το .
- Για έξοδο από αυτό το επίπεδο ρυθμίσεων, αγγίξτε το .

Η ενεργοποιημένη λειτουργία καθαρισμού  εμφανίζεται στην αρχική οθόνη.

- Αφαιρέστε τα τρόφιμα από τη συντήρηση και τοποθετήστε τα σε ένα ψυχρό μέρος.
- Αφαιρέστε τα εξαρτήματα, τα οποία μπορούν να αφαιρεθούν, για να τα καθαρίσετε (βλέπε ενότητα «Αφαίρεση, αποσυναρμολόγηση και καθαρισμός εξαρτημάτων»).

## Καθαρισμός της κατάψυξης/όλου του ψυγείου:

- Απενεργοποιήστε το ψυγείο.  
Στην οθόνη εμφανίζεται  και η ψύξη είναι απενεργοποιημένη.
- Αφαιρέστε τα τρόφιμα από τη κατάψυξη/το ψυγείο και τοποθετήστε τα σε ψυχρό μέρος.
- Αφαιρέστε τα εξαρτήματα, τα οποία μπορούν να αφαιρεθούν, για να τα καθαρίσετε (βλέπε ενότητα «Αφαίρεση, αποσυναρμολόγηση και καθαρισμός εξαρτημάτων»).

## Καθαρισμός εσωτερικού χώρου

Καθαρίζετε το ψυγείο τακτικά, τουλάχιστον όμως μία φορά το μήνα.

Αν η βρομιά παραμένει για αρκετό χρονικό διάστημα, ενδεχομένως να μην μπορεί πλέον να αφαιρεθεί. Το χρώμα των επιφανειών μπορεί να αλλοιωθεί.

Καλύτερα να αφαιρείτε αμέσως τη βρομιά.

- Καθαρίστε τον **εσωτερικό χώρο** με ένα καθαρό απορροφητικό πανί, κλιτρό νερό και λίγο υγρό πιάτων για πλύσιμο στο χέρι.
- Μετά τον καθαρισμό ξεπλύνετε με καθαρό νερό και στεγνώστε τα όλα με ένα πανί καθαρισμού.
- Καθαρίστε το κανάλι νερού συμπύκνωσης και την οπή αποστράγγισης με ένα στικ ή κάτι παρόμοιο.
- Για να αεριστεί επαρκώς το ψυγείο και για να αποφύγετε τη δημιουργία οσμών, αφήστε το ψυγείο ανοικτό για λίγο ακόμα.

# Καθαρισμός και φροντίδα

## Καθαρισμός εξαρτημάτων με το χέρι ή στο πλυντήριο πιάτων

Τα ακόλουθα εξαρτήματα θα πρέπει να καθαρίζονται αποκλειστικά **στο χέρι**:

- οι ανοξείδωτες βέργες ή πηχάκια
- το ράφι πόρτας με μηχανισμό ρύθμισης ακριβείας
- το ράφι με εκτύπωση
- το μεταβλητό ράφι για μπουκάλια
- η διαχωριστική πλάκα με ράφι για μπουκάλια
- όλα τα συρτάρια και τα καπάκια (περιέχονται ανάλογα με το μοντέλο)
- το κουτί ταξινόμησης

Τα ακόλουθα εξαρτήματα **πλένονται στο πλυντήριο πιάτων**:

**⚠** Κίνδυνος ζημιάς εξαιτίας των πολύ υψηλών θερμοκρασιών που αναπτύσσονται στο πλυντήριο πιάτων.

Μέρη του ψυγείου μπορεί λόγω του καθαρισμού στο πλυντήριο πιάτων σε θερμοκρασία μεγαλύτερη από 55°C να αχρηστευτούν π.χ. να παραμορφωθούν.

Για εξαρτήματα κατάλληλα για πλύσιμο στο πλυντήριο πιάτων επιλέγετε αποκλειστικά προγράμματα του πλυντηρίου πιάτων έως και 55°C.

Μέσω της επαφής με φυσικές χρωστικές ουσίες, π.χ. που υπάρχουν σε καρότα, ντομάτες και κέτσαπ μπορεί να αλλοιωθεί το χρώμα των πλαστικών μερών στο πλυντήριο πιάτων. Η αλλοίωση αυτή είναι επιφανειακή και δεν έχει καμία επίδραση στη σταθερότητα των μερών.

- το στήριγμα μπουκαλιών, η αυγοθήκη, η παγοθήκη
- τα ράφια και τα ράφια για μπουκάλια στην πόρτα της συσκευής (χωρίς ανοξείδωτη βέργα)
- τα ράφια της συντήρησης (χωρίς ράβδους και χωρίς εκτύπωση)
- τα 2 μέρη του δοχείου νερού για τον υγραντήρα
- Οι αντάπτορες για το διαιρούμενο ράφι
- Γυάλινα ράφια (χωρίς προστατευτικούς πήχεις)
- το στήριγμα για φίλτρα οσμών (διατίθεται ως πρόσθετο εξάρτημα)

## Αφαίρεση, αποσυναρμολόγηση και καθαρισμός εξαρτημάτων

**Αφαιρέστε το ράφι πόρτας με μηχανισμό ρύθμισης ακριβείας**

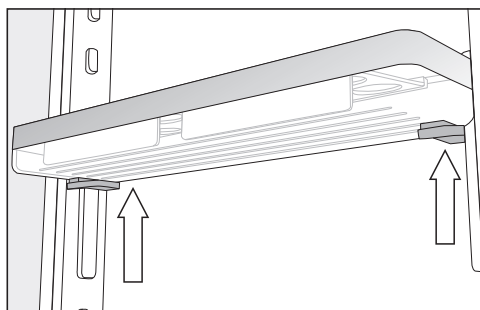

- Πιάστε το ράφι πόρτας και με τα δύο χέρια, πιέστε και στις δύο πλευρές την αντίστοιχη γκρι προεξοχή κάτω από το ράφι πόρτας και σπρώξτε το προς τα πάνω έξω από τους πήχεις-οδηγούς.
- Βγάλτε τον πήχη-οδηγό από την προεξοχή.

- Βάλτε τον πήχη-οδηγό μετά τον καθαρισμό στην επιθυμητή θέση και τοποθετήστε τον δεύτερο πήχη-οδηγό παράλληλα στον πρώτο στην αντικριστή πλευρά.
- Ωθήστε το ράφι πόρτας από πάνω στους πήχεις-οδηγούς.

### Αποσυναρμολόγηση ραφιού πόρτας/ραφιού για μπουκάλια

Αφαιρέστε τις ανοξειδωτες βέργες πριν καθαρίσετε τα ράφια πόρτας/ράφι για μπουκάλια στο πλυντήριο πιάτων.

Για να αφαιρέσετε την ανοξειδωτη βέργα, ενεργήστε ως εξής:

- Τοποθετήστε το ράφι πόρτας/ράφι για μπουκάλια επάνω στον πάγκο εργασίας.

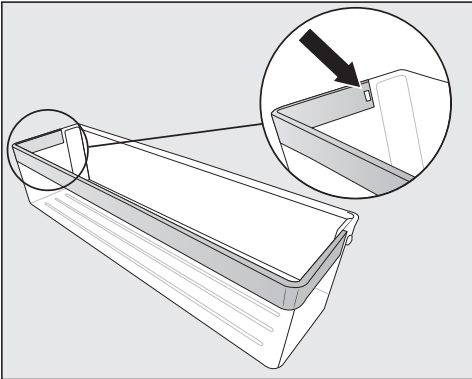

- Πιέστε το έλασμα ασφάλισης για να βγει από την κοιλότητα. Ολόκληρη η ανοξειδωτη βέργα βγαίνει από το ράφι.
- Μετά τον καθαρισμό στερεώστε και πάλι την ανοξειδωτη βέργα στο ράφι με την αντίστροφη σειρά.

### Αποσυναρμολόγηση ραφιών συντήρησης/ραφιών συντήρησης με φωτισμό

⚠ Κίνδυνος ζημιάς εξαιτίας λανθασμένου καθαρισμού.

Η ανοξειδωτη βέργα με τον φωτισμό LED θα υποστεί ζημία, αν για τον καθαρισμό της την τοποθετήσετε σε νερό.

Καθαρίστε την ανοξειδωτη βέργα με τον φωτισμό LED με ένα νωπό πανί.

Αφαιρέστε την απλή ανοξειδωτη βέργα ή την ανοξειδωτη βέργα με φωτισμό LED, πριν καθαρίσετε τα ράφια πόρτας.

- Τοποθετήστε το ράφι πάνω σε μια μαλακή βάση (π.χ. ένα πετσετάκι κουζίνας) στην επιφάνεια εργασίας με την πάνω πλευρά προς τα πάνω.

⚠ Κίνδυνος ζημιάς λόγω λανθασμένου χειρισμού.

Αφαιρώντας την ανοξειδωτη βέργα με φωτισμό LED μπορεί να υποστούν ζημιά οι μεταλλικές επαφές.

Αυτές οι επαφές στην αριστερή, μπροστινή γωνία τροφοδοτούν τον φωτισμό LED με ρεύμα. Αποσυναρμολογείτε πάντα πρώτα την πλευρά στην οποία δεν υπάρχουν επαφές.

## Καθαρισμός και φροντίδα

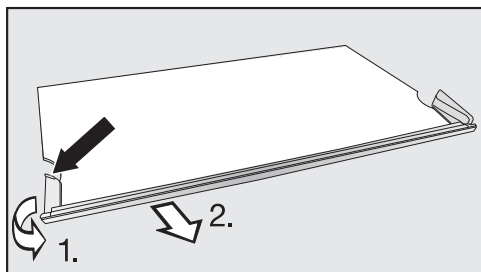

- Πιάστε την πίσω άκρη του πλαστικού καλύμματος στην αριστερή πλευρά της ανοξείδωτης βέργας.
- 1. Τραβήξτε το πλαστικό πλαίσιο από το ράφι και
- 2. αφαιρέστε ταυτόχρονα τη βέργα. Έπειτα βγαίνει και η απέναντι πλευρά.
- Μετά τον καθαρισμό στερεώστε και πάλι την ανοξείδωτη βέργα στο ράφι με την αντίστροφη σειρά.

### Αποσυναρμολόγηση διαιρούμενων ραφιών

Πριν από τον καθαρισμό των ραφιών, αφαιρέστε τη διακοσμητική λωρίδα. Για τον σκοπό αυτόν, ενεργήστε ως εξής:

- Τοποθετήστε το ράφι πάνω σε μια μαλακή βάση (π.χ. πετσέτα κουζίνας) στην επιφάνεια εργασίας.
- Τραβήξτε τη διακοσμητική λωρίδα ξεκινώντας από τη μία πλευρά.
- Τραβήξτε τους δύο αντάπτορες αριστερά και δεξιά από τα πλευρά σήριξης.
- Μετά τον καθαρισμό εισάγετε τους δύο αντάπτορες στο επιθυμητό ύψος αριστερά και δεξιά πάνω στα πτερύγια στήριξης.
- Στερεώστε μετά τον καθαρισμό τη διακοσμητική λωρίδα στο ράφι.

### Αφαίρεση συρταριών της συντήρησης

- Τραβήξτε το συρτάρι προς τα έξω μέχρι το σημείο που σταματά.

Το συρτάρι ασφαλίζει με κλίπ στο πίσω μέρος. Για να το αφαιρέσετε, πρέπει πρώτα να το απασφαλίσετε.

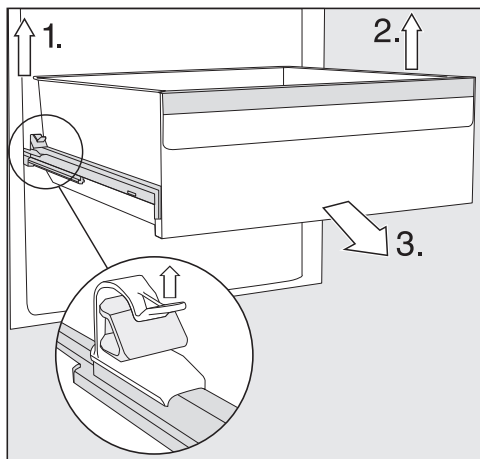

- 1. Ανασηκώστε το αριστερό κλίπ και τραβήξτε το συρτάρι ταυτόχρονα προς τα έξω.
  - 2. Ακολουθήστε την ίδια διαδικασία και στην απέναντι πλευρά.
- Το συρτάρι δεν είναι πλέον ασφαλισμένο.
- 3. Αφαιρέστε το συρτάρι από μπροστά τραβώντας με δύναμη.

Σπρώξτε στη συνέχεια τις τηλεσκοπικές ράγες πάλι προς τα μέσα, για να αποφύγετε την πρόκληση ζημιών.

**⚠** Κίνδυνος ζημιάς εξαιτίας λανθασμένου καθαρισμού.

Οι τηλεσκοπικές ράγες περιέχουν ένα ειδικό λιπαντικό υλικό το οποίο μπορεί κατά τον καθαρισμό να ξεπλυθεί και έτσι να προκληθεί ζημιά στις τηλεσκοπικές ράγες.

Καθαρίστε τις τηλεσκοπικές ράγες με ένα υγρό πανάκι.

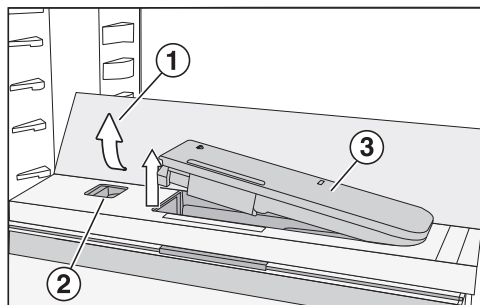

### Τοποθέτηση των συρταριών

- Τοποθετήστε το συρτάρι στις τηλεσκοπικές ράγες που έχετε σπρώξει εντελώς προς τα μέσα.
- Σπρώξτε το συρτάρι στο ψυγείο με δύναμη, μέχρι να βεβαιωθείτε ότι έχει στερεωθεί σωστά (ακούγεται ένας χαρακτηριστικός ήχος).

### Αφαιρέστε και αποσυναρμολογήστε το δοχείο νερού για τον υγραντήρα.

**⚠** Κίνδυνος για την υγεία από μολυσμένο νερό.

Νερό το οποίο παραμένει στο δοχείο νερού για μεγάλο χρονικό διάστημα μπορεί να μολυνθεί και να θέσει σε κίνδυνο την υγεία σας.

Εάν το ψυγείο, η ζώνη συντήρησης ή ο υγραντήρας έχουν τεθεί εκτός λειτουργίας για περισσότερες από 2 ημέρες, καθαρίστε το δοχείο νερού και γεμίστε το με φρέσκο πόσιμο νερό.

Εάν η λειτουργία «Διακοπές» ☼ έχει ενεργοποιηθεί για περισσότερο από 2 εβδομάδες, καθαρίστε το δοχείο νερού και γεμίστε το με φρέσκο πόσιμο νερό.

- Πιέστε τις πίσω, εξωτερικές γωνίες της γυάλινης πλάκας ①.

Η γυάλινη πλάκα σηκώνεται από μπροστά.

- Ανασηκώστε τη γυάλινη πλάκα και σπρώξτε την προς τα πίσω.

Η γυάλινη πλάκα στέκεται όρθια.

- Πιέστε τον σύρτη ② προς τα αριστερά.

Το δοχείο νερού ③ πετάγεται έξω από την κοιλότητα.

- Αφαιρέστε το δοχείο νερού.

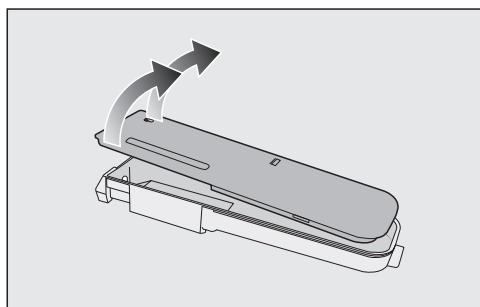

- Αποσυναρμολογήστε τα 2 μέρη του δοχείου νερού και καθαρίστε τα είτε στο χέρι είτε στο πλυντήριο πιάτων.

- Τοποθετήστε το δοχείο νερού πάλι στη θέση του.

- Πιέστε τη γυάλινη πλάκα ① προς τα κάτω.

## Καθαρισμός και φροντίδα

### Αφαίρεση της διαχωριστικής πλάκας με ράφι για μπουκάλια

- Αφαιρέστε την μπροστινή και την πίσω γυάλινη πλάκα από τη διαχωριστική πλάκα.

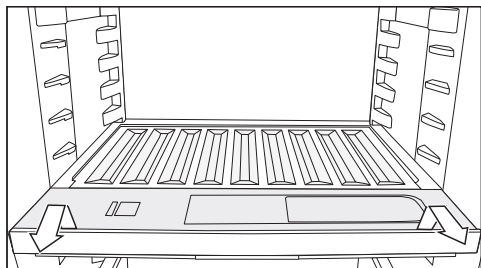

- Ανασηκώστε το ράφι για μπουκάλια από μπροστά και αφαιρέστε το τραβώντας το προς τα έξω.
- Μετά τον καθαρισμό σπρώξτε το ράφι για μπουκάλια μέχρι το τέρμα και πιέστε το προς τα κάτω.
- Τοποθετήστε ξανά τις γυάλινες πλάκες επάνω στη διαχωριστική πλάκα.

### Αφαίρεση καπακιού

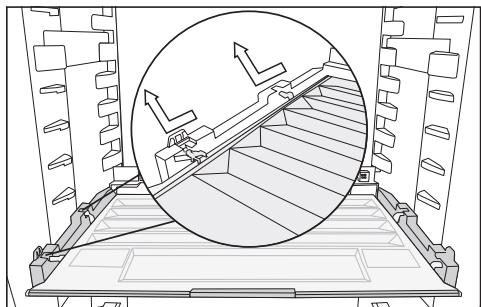

- Ανασηκώστε το καπάκι από μπροστά και αφαιρέστε το τραβώντας το προς τα έξω.
- Μετά τον καθαρισμό σπρώξτε ξανά το καπάκι στη θέση του.

### Αφαίρεση των συρταριών και των γυάλινων ραφιών της κατάψυξης

- Τραβήξτε το συρτάρι προς τα έξω, ανασηκώνοντάς το ελαφρώς από μπροστά.
- Τραβήξτε το γυάλινο ράφι προς τα έξω, ανασηκώνοντάς το ελαφρώς από μπροστά.

### Τοποθέτηση γυάλινων ραφιών και συρταριών της κατάψυξης

- Τοποθετήστε το γυάλινο ράφι λοξά πάνω στις ράγες-οδηγούς.
- Σύρετε το γυάλινο ράφι προς τα μέσα χαμηλώνοντάς το.
- Τοποθετήστε το συρτάρι λοξά πάνω στις ράγες-οδηγούς.
- Σύρετε το συρτάρι προς τα μέσα χαμηλώνοντάς το.

### Αλλαγή του φίλτρου Active AirClean (φίλτρο οσμών)

Νέα φίλτρα Active AirClean μπορείτε να προμηθευτείτε από το Miele Service, σε εξειδικευμένα καταστήματα ή από τον ιστότοπο της Miele.

- Αφαιρέστε το στήριγμα για τα φίλτρα οσμών από το ράφι, τραβώντας το προς τα πάνω.

Τα τοποθετημένα φίλτρα οσμών δεν επιτρέπεται να εφάπτονται στο πίσω τοίχωμα στη συσκευή, αφού μέσω της υγρασίας στο πίσω τοίχωμα μπορεί να κολλήσουν με αυτό. Τοποθετήστε τα νέα φίλτρα οσμών τόσο βαθιά στο στήριγμα, ώστε να μην προεξέχουν από την άκρη του στηρίγματος.

### Καθαρισμός πορτών συσκευής και πλαϊνών τοιχωμάτων

Αν η βρωμιά παραμείνει για αρκετό χρονικό διάστημα, ενδεχομένως να μην μπορεί να αφαιρεθεί.

Το χρώμα των επιφανειών μπορεί να αλλοιωθεί.

Αφαιρείτε τη βρωμιά της πρόσοψης συσκευής και των πλαϊνών τοιχωμάτων καλύτερα αμέσως.

Όλες οι επιφάνειες είναι ευαίσθητες στις γρατζουνιές και το χρώμα τους μπορεί να αλλοιωθεί, αν έρθουν σ' επαφή με ακατάλληλα καθαριστικά.

Διαβάστε τις πληροφορίες στην ενότητα «Υποδείξεις για το καθαριστικό» στην αρχή αυτού του κεφαλαίου.

- Καθαρίστε τις επιφάνειες με ένα καθαρό απορροφητικό πανί, υγρό πλύσης πιάτων στο χέρι και ζεστό νερό. Για τον καθαρισμό μπορείτε ακόμη να χρησιμοποιήσετε ένα καθαρό, υγρό πανί από μικροΐνες, χωρίς απορρυπαντικό.
- Μετά τον καθαρισμό ξεπλένετε με καθαρό νερό και στεγνώνετε με ένα μαλακό πανί.

### CleanSteel (edt/cs) -Πρόσοψη συσκευής

⚠ Κίνδυνος ζημιάς εξαιτίας λανθασμένου καθαρισμού.

Η επιστροφή καταστρέφεται.

Στην επιφάνεια αυτή **μη χρησιμοποιείτε προϊόντα καθαρισμού για ανοξείδωτα.**

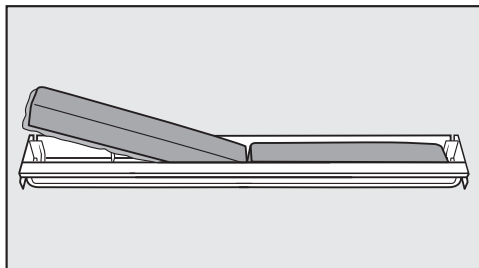

- Βγάλτε τα δύο φίλτρα οσμών και τοποθετήστε τα νέα φίλτρα με το περιμετρικό πλαίσιο προς τα κάτω μέσα στο στήριγμα.

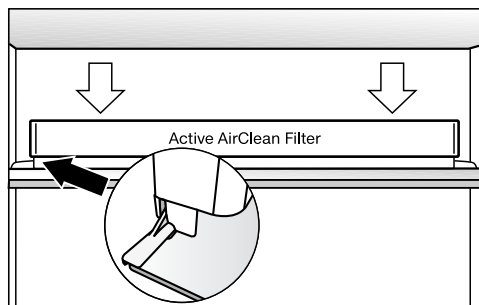

- Τοποθετήστε την υποδοχή στο κέντρο πάνω στο πίσω προστατευτικό ηχηάκι του ραφίου που θέλετε, ώστε να ασφαλίσει στη θέση αυτή.

### Επιβεβαίωση αλλαγής φίλτρου Active AirClean

- Πατήστε **OK**.

Το σύμβολο  σβήνει και ο μετρητής χρόνου μηδενίζεται.

## Καθαρισμός και φροντίδα

Η πρόσοψη της συσκευής διαθέτει μια υψηλής ποιότητας επίστρωση. Η επίστρωση αυτή προστατεύει από τη βρομιά και διευκολύνει τον καθαρισμό.

### Καθαρισμός φλάντζας πόρτας

 Κίνδυνος ζημιάς εξαιτίας λανθασμένου καθαρισμού.



Η εφαρμογή λαδιού ή γράσου στο λάστιχο της πόρτας μπορεί να καταστήσει πορώδη την επιφάνειά της. Μην χρησιμοποιείτε έλαια ή λίπη στη φλάντζα πόρτας.



- Καθαρίζετε τακτικά τη φλάντζα πόρτας με καθαρό νερό και σκουπίζετε την στο τέλος προσεκτικά με πανί.

### Καθαρισμός εγκάρσιων τομών αερισμού και εξαερισμού

- Καθαρίζετε τακτικά τα ανοίγματα αερισμού και εξαερισμού με ένα ξεσκονιστήρι ή με ηλεκτρική σκούπα (χρησιμοποιείτε π.χ. τη βούρτσα σκαλιστών επιφανειών για τις ηλεκτρικές σκούπες Miele).

### Μετά τον καθαρισμό

- Επανατοποθετήστε στο ψυγείο όλα τα εξαρτήματα.
- Αν χρειάζεται, ενεργοποιήστε πάλι το ψυγείο.
- Εάν είναι απαραίτητο, απενεργοποιήστε ξανά το καθαριστικό  της συντήρησης.
- Ενεργοποιήστε για λίγο τη λειτουργία «Εντατική κατάψυξη» , ώστε να κρυώσει γρήγορα η κατάψυξη.
- Ενεργοποιήστε για λίγο τη λειτουργία «Εντατική συντήρηση» , ώστε να κρυώσει γρήγορα η συντήρηση.

- Τοποθετήστε τα τρόφιμα στη συντήρηση.
- Τοποθετήστε τα συρτάρια κατάψυξης με τα κατεψυγμένα τρόφιμα στην κατάψυξη, μόλις η θερμοκρασία στην κατάψυξη είναι αρκετά χαμηλή.
- Απενεργοποιήστε τη λειτουργία SuperCooling  μόλις τα τρόφιμα ή τα ποτά κρυώσουν αρκετά.
- Απενεργοποιήστε τη λειτουργία «Εντατική κατάψυξη»  μόλις επιτευχθεί μια σταθερή θερμοκρασία κατάψυξης τουλάχιστον  $-18^{\circ}\text{C}$ .
- Κλείστε τις πόρτες της συσκευής.

Τις περισσότερες βλάβες και τα σφάλματα μπορείτε να τα αντιμετωπίσετε μόνοι σας. Σε πολλές περιπτώσεις εξοικονομείτε χρόνο και χρήμα, καθώς δεν χρειάζεται να επικοινωνήσετε με το Miele Service.

Επισκεφθείτε τη διεύθυνση [www.miele.gr/support/customer-assistance](http://www.miele.gr/support/customer-assistance) για περισσότερες πληροφορίες σχετικά με το πώς μπορείτε να αποκαταστήσετε τις βλάβες μόνοι σας.



Αποφεύγετε να ανοίγετε τη συσκευή, μέχρι να αποκατασταθεί η βλάβη, για να διατηρήσετε την απώλεια ψύξης σε χαμηλά επίπεδα.

### Γενικά προβλήματα με τη συσκευή

Πρόβλημα	Αιτία και διόρθωση
<b>Το ψυγείο δεν ψύχεται.</b>	Το ψυγείο δεν έχει τεθεί σε λειτουργία. ■ Θέστε σε λειτουργία το ψυγείο.
	Το βύσμα παροχής δεν έχει τοποθετηθεί σωστά στην πρίζα ή το βύσμα της συσκευής δεν έχει τοποθετηθεί σωστά στην πρίζα της συσκευής. ■ Συνδέστε το βύσμα παροχής στην πρίζα και το βύσμα συσκευής στην πρίζα της συσκευής.
	Η ασφάλεια στον οικιακό ασφαλειοπίνακα έχει πέσει. Το ψυγείο, η τάση ηλεκτρικού ρεύματος του σπιτιού ή κάποια άλλη συσκευή μπορεί να παρουσιάζουν βλάβη. ■ Καλέστε έναν ηλεκτρολόγο ή το Miele Service.
<b>Ο συμπιεστής λειτουργεί συνεχώς.</b>	Δεν πρόκειται για σφάλμα. Για την εξοικονόμηση ενέργειας, ο συμπιεστής, όταν οι ανάγκες ψύξης είναι χαμηλές, μεταβαίνει σε λειτουργία χαμηλών στροφών. Με αυτόν τον τρόπο αυξάνεται ο χρόνος λειτουργίας του συμπιεστή.
<b>Ο συμπιεστής ενεργοποιείται όλο και συχνότερα και για μεγαλύτερο χρονικό διάστημα, η θερμοκρασία στο ψυγείο είναι πολύ χαμηλή.</b>	Οι πόρτες της συσκευής άνοιγαν συχνά. Ή τοποθετήθηκαν για ψύξη μεγάλες ποσότητες τροφίμων/κρασιών. ■ Ανοίγετε τις πόρτες της συσκευής μόνο όταν χρειάζεται και μόνο για το συντομότερο δυνατό χρονικό διάστημα.
	Οι πόρτες της συσκευής δεν κλείνουν εντελώς. Η θερμοκρασία στο ψυγείο πέφτει.

## Αντιμετώπιση προβλημάτων

Πρόβλημα	Αιτία και διόρθωση
	<ul style="list-style-type: none"><li>■ Ελέγξτε την εφαρμογή των θυρών της συσκευής και ρυθμίστε τις πόρτες της συσκευής χρησιμοποιώντας τις βίδες στους μεντεσέδες, εάν είναι απαραίτητο.</li></ul>
	<p>Οι πόρτες της συσκευής δεν έχουν κλείσει σωστά. Αν έχει ήδη σχηματιστεί παχύ στρώμα πάγου, μειώνεται η απόδοση ψύξης, με αποτέλεσμα να αυξάνεται η κατανάλωση ηλεκτρικού ρεύματος.</p> <ul style="list-style-type: none"><li>■ Κλείνετε πάντα εντελώς τις πόρτες της συσκευής.</li><li>■ Κάνετε απόψυξη του ψυγείου, αν χρειαστεί, και καθαρίστε το.</li></ul>
	<p>Η θερμοκρασία περιβάλλοντος είναι πολύ υψηλή. Όσο υψηλότερη είναι η θερμοκρασία περιβάλλοντος, τόσο περισσότερο λειτουργεί ο συμπιεστής.</p> <ul style="list-style-type: none"><li>■ Λάβετε υπόψη τις οδηγίες στο κεφάλαιο «Εγκατάσταση», ενότητα «Χώρος τοποθέτησης».</li></ul>
	<p>Τα ανοίγματα αερισμού και εξαερισμού είναι φραγμένα ή σκονισμένα.</p> <ul style="list-style-type: none"><li>■ Μην καλύπτετε τα ανοίγματα αερισμού και εξαερισμού.</li><li>■ Καθαρίζετε τακτικά τα ανοίγματα αερισμού και εξαερισμού από τη σκόνη.</li></ul>
	<p>Σε εντοιχιζόμενες συσκευές: Η συσκευή δεν τοποθετήθηκε σωστά στην εσοχή εντοιχισμού.</p> <ul style="list-style-type: none"><li>■ Εντοιχίστε το ψυγείο σύμφωνα με τις υποδείξεις που περιλαμβάνονται στις οδηγίες τοποθέτησης.</li></ul>

















## Αντιμετώπιση προβλημάτων

Πρόβλημα	Αιτία και διόρθωση
<b>Η θερμοκρασία στο ψυγείο είναι πολύ χαμηλή.</b>	<p>Η θερμοκρασία στο ψυγείο έχει ρυθμιστεί πολύ χαμηλά.</p> <ul style="list-style-type: none"> <li>■ Διορθώστε τη ρύθμιση της θερμοκρασίας.</li> </ul>
	<p>Τοποθετήθηκαν πολλά νωπά τρόφιμα ταυτόχρονα στην κατάψυξη.</p> <ul style="list-style-type: none"> <li>■ Τηρείτε τις υποδείξεις στο κεφάλαιο «Χειρισμός», ενότητα «Κατάψυξη και αποθήκευση φρέσκων τροφίμων».</li> </ul>
	<p>Η λειτουργία «Εντατική ψύξη» ❄️ είναι ακόμη ενεργοποιημένη.</p> <ul style="list-style-type: none"> <li>■ Για να εξοικονομήσετε ρεύμα, απενεργοποιήστε νωρίτερα τη λειτουργία «Εντατική ψύξη» ❄️.</li> </ul>
	<p>Η λειτουργία Εντατική κατάψυξη ❄️ είναι ακόμα ενεργοποιημένη.</p> <ul style="list-style-type: none"> <li>■ Για να εξοικονομήσετε ενέργεια, απενεργοποιήστε νωρίτερα τη λειτουργία «Εντατική κατάψυξη» ❄️.</li> </ul>
<b>Η θερμοκρασία στο ψυγείο είναι πολύ υψηλή. Τα κατεψυγμένα τρόφιμα (ανάλογα με το μοντέλο) μπορεί να αρχίσουν να ξεπαγώνουν.</b>	<p>Δεν πρόκειται για σφάλμα. Η ρυθμισμένη θερμοκρασία είναι πολύ υψηλή.</p> <ul style="list-style-type: none"> <li>■ Διορθώστε τη ρύθμιση της θερμοκρασίας.</li> <li>■ Ελέγξτε τη θερμοκρασία ακόμα μία φορά μετά από 24 ώρες.</li> </ul>
	<p>Η θερμοκρασία περιβάλλοντος, για την οποία είναι κατασκευασμένο το ψυγείο σας, έχει πέσει κάτω από τα όρια. Ο συμπιεστής ενεργοποιείται σπανιότερα όταν η θερμοκρασία περιβάλλοντος είναι πολύ χαμηλή. Η θερμοκρασία στο ψυγείο αυξάνεται.</p> <ul style="list-style-type: none"> <li>■ Λάβετε υπόψη τις οδηγίες στο κεφάλαιο «Εγκατάσταση», ενότητα «Χώρος τοποθέτησης».</li> <li>■ Αυξήστε τη θερμοκρασία περιβάλλοντος.</li> </ul>
<b>Το ψυγείο έχει πιάσει πάγο ή στο εσωτερικό του έχει συσσωρευθεί νερό συμπύκνωσης. Ενδεχομένως δεν κλείνει σωστά η πόρτα της συσκευής.</b>	<p>Η φλάντζα πόρτας έχει ξεγλιστρήσει από την εγκοπή.</p> <ul style="list-style-type: none"> <li>■ Ελέγξτε, αν η φλάντζα πόρτας είναι τοποθετημένη σωστά στην εγκοπή.</li> </ul>
	<p>Η φλάντζα της πόρτας έχει υποστεί ζημιά.</p> <ul style="list-style-type: none"> <li>■ Ελέγξτε αν η φλάντζα της πόρτας έχει υποστεί ζημιά.</li> </ul>











## Αντιμετώπιση προβλημάτων



Πρόβλημα	Αιτία και διόρθωση
Η μόνωση πόρτας έχει πάθει ζημιά ή πρέπει να αντικατασταθεί.	Η μόνωση πόρτας μπορεί να αντικατασταθεί χωρίς εργαλεία. ■ Αντικαταστήστε τα λάστιχα της πόρτας. Μπορείτε να τα προμηθευτείτε από τα καταστήματα πώλησης προϊόντων Miele ή από το τμήμα ανταλλακτικών της Miele.
Στο συρτάρι υγρού κλίματος με τη ρύθμιση $\delta\delta$ , τα τρόφιμα επηρεάζονται αρνητικά.	Σχηματίζεται υπερβολικά πολύ νερό συμπύκνωσης στο συρτάρι υγρού κλίματος. ■ Αφαιρέστε το νερό συμπύκνωσης με ένα πανί. ■ Τοποθετήστε μια σχάρα ή κάτι παρόμοιο, ώστε να μπορεί να στραγγίζεται η περιττή υγρασία. ■ Ανοίξτε το καπάκι του συρταριού, επιλέγοντας τη θέση «Χαμηλή υγρασία αέρα $\delta$ ». ■ Απενεργοποιήστε τον υγρασιοποιτή (Humidifier) $\overline{\text{H}}$ (ανάλογα με το μοντέλο).
Τα κατεψυγμένα έχουν κολλήσει μεταξύ τους ή με τα τοιχώματα.	Η συσκευασία των τροφίμων δεν ήταν στεγνή κατά την τοποθέτηση. ■ Διαχωρίζετε το κατεψυγμένα με ένα αμβλύ αντικείμενο, π.χ. με τη λαβή ενός κουταλιού.
Δεν ακούγεται προειδοποιητικός ήχος, παρόλο που η πόρτα συσκευής παραμένει ανοιχτή για παρατεταμένο διάστημα.	Δεν πρόκειται για σφάλμα. Ο προειδοποιητικός ήχος έχει απενεργοποιηθεί στη λειτουργία ρυθμίσεων. Αν θέλετε να ενεργοποιήσετε ξανά τον ηχητικό συναγερμό: ■ Πατήστε το σύμβολο $\otimes$ . ■ Σαρώστε με το δάχτυλο προς τα αριστερά ή προς τα δεξιά, μέχρι να εμφανιστεί στο κέντρο το σύμβολο $\otimes$ . ■ Πατήστε το σύμβολο $\otimes$ . ■ Επιλέξτε την επιθυμητή ένταση ήχου σαρώνοντας με το δάχτυλο προς τα αριστερά ή προς τα δεξιά την μπάρα τμημάτων. ■ Επιβεβαιώστε την επιθυμητή ρύθμιση, πατώντας την μπάρα τμημάτων. Όταν είναι ενεργοποιημένοι οι προειδοποιητικοί ήχοι και τα ηχητικά σήματα, εμφανίζεται το σύμβολο $\otimes$ με πορτοκαλί χρώμα.

## Μηνύματα στην οθόνη



Μήνυμα	Αιτία και διόρθωση
<p>Στην αρχική οθόνη ανάβει το σύμβολο , το ψυγείο δεν έχει απόδοση ψύξης, ωστόσο ο χειρισμός του ψυγείου καθώς και ο εσωτερικός φωτισμός λειτουργούν.</p>	<p>Η εκθεσιακή ρύθμιση είναι ενεργοποιημένη.</p> <ul style="list-style-type: none"> <li>■ Πατήστε το σύμβολο .</li> <li>■ Πατήστε το σύμβολο .</li> <li>■ Σαρώστε με το δάκτυλο προς τα αριστερά ή προς τα δεξιά, μέχρι να εμφανιστεί στο κέντρο το σύμβολο .</li> <li>■ Πατήστε το σύμβολο .</li> </ul> <p>Μετά την απενεργοποίηση της εκθεσιακής ρύθμισης , η λειτουργία του ψυγείου τερματίζεται και πρέπει να ενεργοποιηθεί ξανά.</p>
<p>Στην οθόνη ανάβει το  και δεν μπορείτε να χειριστείτε το ψυγείο.</p>	<p>Η λειτουργία καθαρισμού είναι ακόμα ενεργοποιημένη.</p> <ul style="list-style-type: none"> <li>■ Απενεργοποιήστε ξανά τη λειτουργία καθαρισμού πατώντας στην αρχική οθόνη το .</li> <li>■ Αγγίξτε ξανά το .</li> </ul> <p>Όταν η λειτουργία καθαρισμού είναι απενεργοποιημένη, ανάβει το σύμβολο  λευκό.</p> <p>Το ψυγείο αρχίζει ξανά να ψύχεται.</p>
<p>Στην οθόνη δεν εμφανίζεται τίποτα. Είναι μαύρη.</p>	<p>Η λειτουργία Sabbath  είναι ενεργοποιημένη. Ο εσωτερικός φωτισμός παραμένει σβηστός και το ψυγείο ψύχεται.</p> <ul style="list-style-type: none"> <li>■ Αγγίξτε σε ένα σημείο τη μαύρη οθόνη.</li> </ul> <p>Στην οθόνη εμφανίζεται το σύμβολο .</p> <ul style="list-style-type: none"> <li>■ Πατήστε το σύμβολο .</li> </ul> <p>Το σύμβολο  ανάβει πορτοκαλί.</p> <ul style="list-style-type: none"> <li>■ Πατήστε ξανά το σύμβολο .</li> </ul> <p>Όταν η λειτουργία Sabbath είναι απενεργοποιημένη, το σύμβολο  ανάβει λευκό.</p>
<p>Στην οθόνη ανάβει το σύμβολο  και ο χειρισμός του ψυγείου δεν είναι εφικτός.</p>	<p>Η λειτουργία κλειδώματος είναι ενεργοποιημένη.</p> <ul style="list-style-type: none"> <li>■ Ξεκλειδώστε για λίγο το ψυγείο ή απενεργοποιήστε εντελώς τη λειτουργία κλειδώματος.</li> </ul>

## Αντιμετώπιση προβλημάτων





Μήνυμα	Αιτία και διόρθωση
<b>Στην αρχική οθόνη ανάβει το σύμβολο  και επιπλέον ακούγεται ένα ηχητικό σήμα.</b>	<p>Η ένδειξη αλλαγής φίλτρου οσμών  σάς υπενθυμίζει ότι πρέπει να αλλάξετε το φίλτρο οσμών.</p> <ul style="list-style-type: none"><li>■ Αντικαταστήστε το φίλτρο οσμών στο στήριγμα (βλέπε κεφ. «Καθαρισμός και φροντίδα», ενότητα «Αλλαγή φίλτρων οσμών (πρόσθετο εξάρτημα)») και επιβεβαιώστε την αλλαγή φίλτρου οσμών, αγγίζοντας το σύμβολο  στην οθόνη.</li></ul> <p>Το σύμβολο  σβήνει από την αρχική οθόνη.</p>
<b>Στην εκάστοτε ένδειξη θερμοκρασίας της συντήρησης και/ή στην κατάψυξη ανάβει κίτρινο το σύμβολο  , ακούγεται επίσης ένας προειδοποιητικός ήχος και ο εσωτερικός φωτισμός αναβοσβήνει.</b>	<p>Ο συναγερμός πόρτας ενεργοποιήθηκε.</p> <ul style="list-style-type: none"><li>■ Αγγίξτε το σύμβολο   στην οθόνη για αρκετά δευτερόλεπτα.</li></ul> <p>Ο προειδοποιητικός ήχος σταματά, το σύμβολο   σβήνει και ο εσωτερικός φωτισμός είναι και πάλι συνεχώς αναμμένος.</p> <ul style="list-style-type: none"><li>■ Κλείστε την αντίστοιχη πόρτα της συσκευής.</li></ul>

Μήνυμα	Αιτία και διόρθωση
<p><b>Στην ένδειξη θερμοκρασίας της κατάψυξης ανάβει κόκκινο το σύμβολο , και επιπλέον ακούγεται ένας προειδοποιητικός ήχος.</b></p>	<p>Η ένδειξη θερμοκρασίας έχει ενεργοποιηθεί, η ζώνη κατάψυξης είναι πολύ ζεστή σε σχέση με τη ρυθμισμένη θερμοκρασία.</p> <p>Πιθανές αιτίες είναι π.χ. οι εξής:</p> <ul style="list-style-type: none"> <li>– Η πόρτα συσκευής άνοιξε συχνά.</li> <li>– Μια μεγάλη ποσότητα τροφίμων καταψύχθηκε χωρίς να ενεργοποιηθεί η λειτουργία SuperFrost.</li> <li>– Υπήρξε παρατεταμένη διακοπή ρεύματος.</li> <li>– Το ψυγείο παρουσιάζει βλάβη.</li> </ul> <p>■ Πατήστε το σύμβολο .</p> <p>Το μήνυμα προειδοποίησης επιβεβαιώθηκε: Το σύμβολο  σβήνει, και ο προειδοποιητικός ήχος σταματά να ηχεί.</p> <p>Στην οθόνη εμφανίζεται να αναβοσβήνει για περίπου 1 λεπτό η μέγιστη θερμοκρασία, η οποία επικρατούσε μέχρι τώρα στην κατάψυξη. Στη συνέχεια η ένδειξη θερμοκρασίας μεταβαίνει στην τρέχουσα θερμοκρασία της κατάψυξης.</p> <p>Μπορείτε να βγείτε νωρίτερα από την ένδειξη θερμοκρασίας που αναβοσβήνει:</p> <p>■ Αγγίξτε την ένδειξη θερμοκρασίας για την κατάψυξη.</p> <p>Η εμφανιζόμενη μέγιστη θερμοκρασία διαγράφεται. Μετά εμφανίζεται στην ένδειξη θερμοκρασίας και πάλι η πραγματική θερμοκρασία κατάψυξης, που επικρατεί τη δεδομένη στιγμή.</p> <p>■ Εξαλείψτε το αίτιο που προκάλεσε τον συναγερμό.</p> <p>■ Ανάλογα με τη θερμοκρασία, ελέγξτε μήπως τα τρόφιμα έχουν αποψυχθεί εν μέρει ή εντελώς. Αν συμβαίνει αυτό, επεξεργαστείτε περαιτέρω τα τρόφιμα το συντομότερο δυνατόν (μαγείρεμα ή ψήσιμο), πριν τα τοποθετήσετε και πάλι στην κατάψυξη.</p>



## Αντιμετώπιση προβλημάτων

Μήνυμα	Αιτία και διόρθωση
<p>Στην οθόνη ανάβει κόκκινο το σύμβολο , και επιπλέον ακούγεται ένας προειδοποιητικός ήχος.</p>	<p>Εμφανίζεται ένδειξη διακοπής ρεύματος. Η θερμοκρασία στην κατάψυξη αυξήθηκε υπερβολικά τις τελευταίες ημέρες ή ώρες εξαιτίας διακοπής ρεύματος.</p> <ul style="list-style-type: none"><li>■ Πατήστε το σύμβολο .</li></ul> <p>Το μήνυμα σφάλματος επιβεβαιώθηκε.</p> <p>Το σύμβολο  σβήνει, και ο προειδοποιητικός ήχος σταματά να ηχεί.</p> <p>Στην ένδειξη θερμοκρασίας της κατάψυξης εμφανίζεται να αναβοσβήνει για περίπου 1 λεπτό η μέγιστη θερμοκρασία, η οποία επικρατούσε μέχρι τη στιγμή εκείνη στην κατάψυξη. Στη συνέχεια η ένδειξη θερμοκρασίας μεταβαίνει στην τρέχουσα θερμοκρασία της κατάψυξης.</p> <p>Μπορείτε να βγείτε νωρίτερα από την ένδειξη θερμοκρασίας που αναβοσβήνει:</p> <ul style="list-style-type: none"><li>■ Αγγίξτε την ένδειξη θερμοκρασίας για την κατάψυξη.</li></ul> <p>Η εμφανιζόμενη μέγιστη θερμοκρασία διαγράφεται. Μετά εμφανίζεται στην ένδειξη θερμοκρασίας και πάλι η πραγματική θερμοκρασία κατάψυξης, που επικρατεί τη δεδομένη στιγμή. Το ψυγείο συνεχίζει να λειτουργεί στην τελευταία θερμοκρασία που ρυθμίστηκε.</p> <ul style="list-style-type: none"><li>■ Εξαλείψτε το αίτιο που προκάλεσε τον συναγερμό.</li><li>■ Ανάλογα με τη θερμοκρασία ελέγξτε αν τα τρόφιμα έχουν αποψυχθεί εν μέρει ή εντελώς. Αν συμβαίνει αυτό, επεξεργαστείτε περαιτέρω τα τρόφιμα το συντομότερο δυνατόν (μαγείρεμα ή ψήσιμο), πριν τα τοποθετήσετε και πάλι στην κατάψυξη.</li></ul>

## Αντιμετώπιση προβλημάτων

Μήνυμα	Αιτία και διόρθωση
<p>Το σύμβολο  ανάβει με κόκκινο χρώμα στην οθόνη και εμφανίζεται ο κωδικός σφάλματος F με ψηφία. Επιπλέον ακούγεται ένας προειδοποιητικός ήχος.</p>	<p>Υπάρχει βλάβη.</p> <ul style="list-style-type: none"> <li>■ Απενεργοποιήστε τον προειδοποιητικό ήχο πατώντας στην οθόνη το σύμβολο .</li> <li>■ Ειδοποιήστε το Miele Service.</li> </ul> <p>Για το μήνυμα της βλάβης θα χρειαστείτε, εκτός από τον εμφανιζόμενο κωδικό σφάλματος, την ονομασία μοντέλου και τον αριθμό κατασκευής του ψυγείου. Μπορείτε να εμφανίσετε τις πληροφορίες αυτές απευθείας στην οθόνη:</p> <ul style="list-style-type: none"> <li>■ Πατήστε για αυτό το σύμβολο  στην οθόνη.</li> </ul> <p>Στην οθόνη εμφανίζονται τα απαραίτητα στοιχεία συσκευής.</p> <p>Με επιβεβαίωση του συμβόλου , κλείνει η προβολή πληροφοριών και εμφανίζεται εκ νέου ο κωδικός σφάλματος.</p> <p>Το ψυγείο μπορεί να τεθεί εκτός λειτουργίας απευθείας από την ένδειξη σφάλματος.</p>

## Προβλήματα με τον υγραντήρα





Πρόβλημα	Αιτία και διόρθωση
<p>Ο υγραντήρας δεν ψεκάζει τα τρόφιμα στη ζώνη PerfectFresh Active</p>	<p>Ο υγραντήρας δεν είναι ενεργοποιημένος.</p> <ul style="list-style-type: none"> <li>■ Αγγίξτε στη λειτουργία ρυθμίσεων  το σύμβολο .</li> </ul>
	<p>Το καπάκι του συρταριού δεν έχει τραβηχτεί προς τα μπροστά και άρα βρίσκεται στη ρύθμιση «Χαμηλή υγρασία αέρα Δ».</p> <ul style="list-style-type: none"> <li>■ Σπρώξτε το καπάκι προς τα πίσω, ώστε να επιλεγεί η ρύθμιση «Αυξημένη υγρασία αέρα ΔΔΔ».</li> </ul>
	<p>Δεν υπάρχει αρκετό νερό στο δοχείο νερού.</p> <ul style="list-style-type: none"> <li>■ Γεμίστε το δοχείο νερού.</li> </ul>
	<p>Το δοχείο νερού δεν έχει τοποθετηθεί σωστά στη θέση του.</p> <ul style="list-style-type: none"> <li>■ Τοποθετήστε το δοχείο νερού έτσι ώστε να εφαρμόζει σωστά.</li> </ul>
	<p>Υπάρχει βρωμιά μπροστά από τον υγραντήρα.</p> <ul style="list-style-type: none"> <li>■ Καθαρίστε τον υγραντήρα και το δοχείο νερού.</li> </ul>

# Αντιμετώπιση προβλημάτων

## Εσωτερικός φωτισμός

 Κίνδυνος ηλεκτροπληξίας λόγω ανοικτών, ηλεκτροφόρων εξαρτημάτων. Με την αφαίρεση του καλύμματος φωτός μπορεί να έρθετε σε επαφή με ηλεκτροφόρα εξαρτήματα. Μην αφαιρείτε το καπάκι φωτός. Ο φωτισμός LED επιτρέπεται να αντικατασταθεί και να επισκευαστεί αποκλειστικά από το Miele Service.

 Κίνδυνος τραυματισμού από τον φωτισμό LED. Αυτός ο φωτισμός αντιστοιχεί στην κλάση κινδύνου RG 2. Αν το κάλυμμα είναι ελαττωματικό, υπάρχει κίνδυνος τραυματισμού των ματιών. Σε περίπτωση χαλασμένου καλύμματος λαμπτήρα μην κοιτάτε απευθείας στον φωτισμό με οπτικά εργαλεία (έναν φακό ή παρεμφερές) από πολύ κοντά.

Πρόβλημα	Αιτία και διόρθωση
<b>Ο εσωτερικός φωτισμός δεν λειτουργεί.</b>	Το ψυγείο δεν έχει τεθεί σε λειτουργία. ■ Θέστε σε λειτουργία το ψυγείο.
	Η λειτουργία Sabbath  είναι ενεργοποιημένη: Η οθόνη είναι μαύρη και το ψυγείο κρυώνει. ■ Πατήστε το OK. Στην οθόνη εμφανίζεται η ένδειξη  . ■ Πατήστε το OK.
	Όταν η λειτουργία Sabbath  είναι ενεργοποιημένη, εμφανίζεται μια κουκκίδα στην επάνω γωνία της οθόνης  . ■ Πατήστε το OK.
	Όταν η λειτουργία Sabbath  είναι απενεργοποιημένη, σβήνει η κουκκίδα στην επάνω γωνία της οθόνης. Ο εσωτερικός φωτισμός απενεργοποιείται αυτόματα μετά από περίπου 15 λεπτά λόγω υπερθέρμανσης, όταν μείνει η πόρτα ανοικτή. Αν δεν είναι αυτός ο λόγος, τότε υπάρχει βλάβη. ■ Ειδοποιήστε το Miele Service.

## Αντιμετώπιση προβλημάτων

Πρόβλημα	Αιτία και διόρθωση
<b>Ο φωτισμός LED δεν λειτουργεί σε ένα μεμονωμένο ράφι συντήρησης.</b>	<p>Το ράφι δεν εφαρμόζει σωστά στα πτερύγια στήριξης.</p> <ul style="list-style-type: none"> <li>■ Ελέγξτε τη σωστή θέση των ραφιών στα πτερύγια στήριξης: το ράφι έχει στην αριστερή, μπροστινή γωνία μεταλλικές επαφές, έτσι ώστε να τροφοδοτεί με ρεύμα τη λυχνία LED.</li> <li>■ Σπρώξτε προς τα μέσα το ράφι, μέχρι να ασφαλίσει.</li> </ul>
	<p>Ο φωτισμός LED στην ανοξείδωτη βέργα παρουσιάζει πρόβλημα.</p> <ul style="list-style-type: none"> <li>■ Αντικαταστήστε την ανοξείδωτη βέργα με φωτισμό LED. Μπορείτε να την προμηθευτείτε από το Miele Service.</li> </ul>
<b>Ο φωτισμός LED δεν λειτουργεί σε κανένα ράφι.</b>	<p>Έχει τρέξει υγρό στον φωτισμό LED ενός ραφιού ή στα ανοίγματα επαφών στα αριστερά πτερύγια στήριξης.</p> <p>Μια αυτόματη απενεργοποίηση ασφάλειας απενεργοποιεί τον φωτισμό LED σε όλα τα ράφια.</p> <ul style="list-style-type: none"> <li>■ Σκουπίστε την ανοξείδωτη βέργα με τον φωτισμό LED με ένα νωπό πανί, στεγνώστε τη ή αφήστε την έξω από το ψυγείο να στεγνώσει.</li> <li>■ Προσέχετε ώστε οι επαφές να είναι καθαρές και στεγνές πριν τοποθετήσετε τα φωτιζόμενα ράφια στη θέση τους.</li> <li>■ Σπρώξτε προς τα μέσα το ράφι, μέχρι να ασφαλίσει.</li> <li>■ Κλείστε την πόρτα της συσκευής.</li> </ul> <p>Όταν ανοίγετε και πάλι την πόρτα της συσκευής, ο εσωτερικός φωτισμός λειτουργεί.</p>
	<p>Αν δεν είναι αυτοί οι λόγοι, τότε υπάρχει βλάβη.</p> <ul style="list-style-type: none"> <li>■ Ειδοποιήστε το Miele Service.</li> </ul>
	<p>Δεν πρόκειται για σφάλμα. Ο συναγερμός πόρτας ενεργοποιήθηκε.</p>
<b>Ο εσωτερικός φωτισμός αναβοσβήνει.</b>	<p>Δεν πρόκειται για σφάλμα. Ο συναγερμός πόρτας ενεργοποιήθηκε.</p>

### Ανάλυση αιτίας θορύβων

Το ψυγείο κατά τη λειτουργία του παράγει διάφορους θορύβους. Σε χαμηλή απόδοση ψύξης το ψυγείο λειτουργεί μεν εξοικονομώντας ενέργεια, αλλά για μεγαλύτερο χρονικό διάστημα. Η ένταση ήχου είναι χαμηλότερη. Σε υψηλή απόδοση ψύξης τα τρόφιμα ψύχονται πιο γρήγορα. Η ένταση ήχου είναι υψηλότερη.

## Αντιμετώπιση προβλημάτων

<b>Φυσιολογικοί θόρυβοι</b>	<b>Τι προκαλεί τους θορύβους;</b>
<b>Συριγμός, σφύριγμα</b>	Πραγματοποιείται έγχυση ψυκτικού μέσου στο κύκλωμα ψύξης.
<b>Ήχος μπουρμπουλήθρας, κελάρυσμα, παφλασμός</b>	Το ψυκτικό μέσο ρέει μέσω των σωλήνων.
<b>Βουητό</b>	Το ψυγείο ψύχει.
<b>Κλικ</b>	Ο θερμοστάτης ενεργοποιεί ή απενεργοποιεί τον συμπιεστή.
<b>Συριγμός, θρόισμα</b>	Το βεντιλατέρ λειτουργεί. Το αυτόματο άνοιγμα πόρτας (ανάλογα με το μοντέλο) ανοίγει ή κλείνει την πόρτα συσκευής.
<b>Ήχος ραγίσματος</b>	Το υλικό στο ψυγείο διαστέλλεται.
<b>Κροτάλισμα</b>	Υποδηλώνει την ενεργή κατάσταση βαλβίδων ή κλαπέτων.
<b>Βόμβος (ψυγεία με δοχείο νερού)</b>	Το νερό αντλείται από το δοχείο νερού.
<b>Ήχος αναρρόφησης (ψυγεία με μηχανισμό επαναφοράς κλεισίματος πόρτας)</b>	Η πόρτα της συσκευής με μηχανισμό επαναφοράς κλεισίματος ανοίγει ή κλείνει.
Λάβετε υπόψη ότι οι θόρυβοι που προέρχονται από τον συμπιεστή και από τη ροή υγρών στο κύκλωμα ψύξης είναι αναπόφευκτοι.	

## Αντιμετώπιση προβλημάτων

Θόρυβοι	Αιτία και αντιμετώπιση
<b>Δόνηση, τρίξιμο, κροτάλισμα</b>	<p>Το ψυγείο δεν είναι τοποθετημένο ίσια. Ευθυγραμμίστε το ψυγείο με τη βοήθεια αλφαδιού. Χρησιμοποιήστε τα βιδωτά πόδια (ανάλογα με το μοντέλο) που υπάρχουν κάτω από το ψυγείο.</p> <p><b>Σε εντοιχιζόμενες συσκευές:</b> Για εσοχή εντοιχισμού 140 cm και άνω: Ωθήστε τις συμπεριλαμβανόμενες ράγες σταθεροποίησης στην κάτω πλευρά του πάτου της συσκευής.</p>
	<p>Το ψυγείο ακουμπά άλλα έπιπλα ή συσκευές. Απομακρύνετε το ψυγείο από έπιπλα ή συσκευές.</p>
	<p>Τα συρτάρια, οι θήκες ή τα ράφια δεν είναι σταθερά τοποθετημένα ή σφηνώνουν. Ελέγξτε τα αφαιρούμενα μέρη και επανατοποθετήστε τα.</p>
	<p>Τα μπουκάλια ή τα δοχεία ακουμπούν μεταξύ τους. Τακτοποιήστε τα μέσα στη συσκευή πιο αραιά.</p>
	<p>Το δεματικό καλωδίων, που χρησιμοποιήθηκε κατά τη μεταφορά (ανάλογα με το μοντέλο) κρέμεται ακόμα στο πίσω τοίχωμα της συσκευής. Αφαιρέστε το δεματικό καλωδίων που χρησιμοποιήθηκε κατά τη μεταφορά.</p>



## Δήλωση συμμόρφωσης

Δια της παρούσης η εταιρεία Miele δηλώνει ότι αυτός ο ψυγείοκαταψύκτης ανταποκρίνεται στην οδηγία 2014/53/EU.

Το πλήρες κείμενο της δήλωσης συμμόρφωσης της Ευρωπαϊκής Ένωσης είναι διαθέσιμο μέσω διαδικτύου στις διευθύνσεις που ακολουθούν:

- Προϊόντα, λήψη, στη διεύθυνση [www.miele.gr](http://www.miele.gr)
- Service, ζήτηση πληροφοριών, οδηγίες χρήσης, στη διεύθυνση <https://www.miele.gr/f/gr/manuals-125.aspx> με εισαγωγή της ονομασίας του προϊόντος ή του αριθμού κατασκευής

Ζώνη συχνοτήτων της μονάδας WLAN	2,4000-2,4835 GHz
----------------------------------	-------------------

Μέγιστη ισχύς εκπομπής της μονάδας WLAN	< 100 mW
---	----------

## Πνευματικά δικαιώματα και άδειες χρήσης

Για τον χειρισμό και τον έλεγχο της μονάδας επικοινωνίας η Miele χρησιμοποιεί δικό της λογισμικό ή λογισμικό τρίτων που δεν υπόκειται στους όρους της εμπονομαζόμενης άδειας χρήσης λογισμικού ανοικτού κώδικα. Το συγκεκριμένο λογισμικό ή/και τα στοιχεία του προστατεύονται από πνευματικά δικαιώματα. Οφείλετε να σεβαστείτε τα πνευματικά δικαιώματα της Miele καθώς και των τρίτων παρόχων λογισμικού.

Επιπλέον, η ενσωματωμένη στη συσκευή μονάδα επικοινωνίας περιέχει στοιχεία λογισμικού που διατίθενται υπό τους όρους της άδειας χρήσης λογισμικού ανοικτού κώδικα. Από ένα πρόγραμμα περιήγησης στο Web ([http\[s\]://<διεύθυνση ip>/Licenses](http[s]://<διεύθυνση ip>/Licenses)) μπορείτε να αναζητήσετε και να προβάλετε τοπικά μέσω IP τα στοιχεία λογισμικού ανοικτού κώδικα, συμπεριλαμβανομένων των σχετικών σημειώσεων για τα πνευματικά δικαιώματα, καθώς και των αντιγράφων των εκάστοτε ισχυόντων όρων της άδειας χρήσης, καθώς και κατά περίπτωση τυχόν περαιτέρω πληροφορίες. Οι πολιτικές ευθύνης και εγγύησης στο πλαίσιο των όρων άδειας λογισμικού ανοικτού κώδικα, οι οποίες παρατίθενται στο συγκεκριμένο σημείο, ισχύουν αποκλειστικά σε σχέση με τους εκάστοτε κατόχους δικαιωμάτων.



## ΟΙΚΙΑΚΕΣ ΣΥΣΚΕΥΕΣ

Πλυντήρια-στεγνωτήρια-σιδερωτήρια ρούχων, ηλεκτρικές σκούπες, πλυντήρια πιάτων, ψυγεία, οριζόντιοι καταψύκτες, συντηρητές κρασιών, κουζίνες, εστίες ηλεκτρικές ή αερίου, απορροφητήρες κουζίνας, φούρνοι μικροκυμάτων, φούρνοι ατμού, καφετιέρες.

## ΕΠΙΠΛΑ ΚΟΥΖΙΝΑΣ

Συγκροτήματα επίπλων κουζίνας  
και όλοι οι τύποι εντοιχιζόμενων ηλεκτρικών συσκευών.

## ΕΠΑΓΓΕΛΜΑΤΙΚΕΣ ΣΥΣΚΕΥΕΣ

Επαγγελματική φροντίδα ιματισμού: πλυντήρια-στεγνωτήρια-σιδερωτήρια. Πλυντήρια πιάτων, πλυντήρια ποτηριών, ειδικά πλυντήρια για καθαρισμό και απολύμανση ιατροτεχνολογικών προϊόντων και σκευών εργαστηρίων.

ΑΘΗΝΑ  
ΚΕΝΤΡΙΚΑ ΓΡΑΦΕΙΑ – ΕΚΘΕΣΗ  
Λεωφόρος Κηφισίας 69  
15124 Μαρούσι

**801 222 4444** (αστική χρέωση πανελλαδικά)  
**210 679 4444** (από κινητό)

Fax: (+30) 210 679 4409  
e-mail: [miele@miele.gr](mailto:miele@miele.gr)  
[www.miele.gr](http://www.miele.gr)

Υποκ/μα Κύπρου:  
MIELE GALLERY  
Λεωφ. Γρίβα Διγενή 46  
1080 Λευκωσία

**Τηλ.: (+357) 22 451 999**  
**Service: 8000 2 999** (χωρίς χρέωση)

Fax: (+357) 22 451 909

Miele & Cie. KG  
Carl-Miele-Straße 29  
33332 Gütersloh  
Germany

KFN 4898 ...

eI-GR

M.-Nr. 12 164 910 / 05 / 002